

# DAEWOO





## DVD ПЛЕЕР

Инструкция по эксплуатации

DVD-260K/DVD-220K



# Меры Предосторожности

	<b>ПРЕДОСТЕРЕЖЕНИЕ</b> ОПАСНОСТЬ ПОРАЖЕНИЯ ЭЛЕКТРИЧЕСКИМ ТОКОМ. НЕ ОТКРЫВАТЬ	
<b>ОСТОРОЖНО:</b> ВО ИЗБЕЖАНИЕ ПОРАЖЕНИЯ ЭЛЕКТРИЧЕСКИМ ТОКОМ НЕ ОТКРЫВАЙТЕ КРЫШКУ (ЗАДНЮЮ ПАНЕЛЬ) ВНУТРИ НЕТ ЧАСТЕЙ, ОБСЛУЖИВАЕМЫХ ПОЛЬЗОВАТЕЛЕМ: ДЛЯ ТЕХНИЧЕСКОГО ОБСЛУЖИВАНИЯ ОБРАЩАЙТЕСЬ К КВАЛИФИЦИРОВАННОМУ СПЕЦИАЛИСТУ.		



Символ в виде молнии внутри равностороннего треугольника предназначен для предупреждения пользователя о наличии внутри данного изделия неизолированного “опасного напряжения”, которое может иметь величину, достаточную для поражения электрическим током.



Символ в виде восклицательного знака внутри равностороннего треугольника пред назначен для предупреждения пользователя о наличии важной инструкции по эксплуатации или техническому обслуживанию в документации, поставляемой вместе с изделием.

**ПРЕДОСТЕРЕЖЕНИЕ:** ВО ИЗБЕЖАНИЕ ПОЖАРА ИЛИ ПОРАЖЕНИЯ ЭЛЕКТРИЧЕСКИМ ТОКОМ, НЕ ДОПУСКАЙТЕ ПОПАДАНИЯ ДАННОГО ИЗДЕЛИЯ ПОД ДОЖДЬ ИЛИ В УСЛОВИЯ ВЫСОКОЙ ВЛАЖНОСТИ.

**ОСТОРОЖНО:** ВО ИЗБЕЖАНИЕ ПОРАЖЕНИЯ ЭЛЕКТРИЧЕСКИМ ТОКОМ СТАВЛЯЙТЕ ШТЕПСЕЛЬ ШНУРА ПИТАНИЯ В РОЗЕТКУ ПЕРЕМЕННОГО ТОКА ПОЛНОСТЬЮ.

## ВАЖНО ЗНАТЬ ОБ УСТРОЙСТВАХ, В КОТОРЫХ ИСПОЛЬЗУЕТСЯ ЛАЗЕР

**ЛАЗЕР:** В Данном Плеере Цифровых Видео Дисков (DVD) используется Лазер. Для надежной эксплуатации данного изделия, пожалуйста, прочтите внимательно инструкцию по эксплуатации и сохраняйте ее для обращения в будущем. В случае, если необходим ремонт изделия, обратитесь в авторизованный сервисный центр см. раздел Сервис. Во избежание прямого попадания лазерного луча, не пытайтесь снимать кожух. При снятии кожуха выделяется видимая лазерная радиация, а блокировка нарушается. НЕ СМОТРИТЕ НА ЛУЧ.

**ОПАСНОСТЬ:** При снятии кожуха выделяется видимая лазерная радиация, а блокировка нарушается. Избегайте прямого попадания лазерного луча.

**ОСТОРОЖНО:** Не открывайте верхнюю крышку. Внутри нет частей, обслуживаемых пользователем: для технического обслуживания обращайтесь к квалифицированному специалисту



**ПРАВИЛА FCC:** данное устройство было протестировано и найдено соответствующим требованиям, предъявляемым к цифровым устройствам Класса Б, согласно ч. 15 Правил FCC. Данные требования разработаны для обеспечения необходимой защиты от вредных воздействий в жилых помещениях. данное устройство вырабатывает, использует и выделяет радиочастотную энергию и, если установлено или используется не в соответствии с вышеуказанными требованиями, может создавать помехи при передаче радио сигналов. Тем не менее, нет гарантии, что в определенном случае воздействия не произойдет. Если данное устройство влияет на качество приема радио или видео сигнала, что можно определить включением и выключением устройства, пользователь может попробовать устранить помехи одним из нижеследующих способов:

- Перенаправьте или переместите принимающую антенну,
- Увеличьте расстояние между устройством и приемником сигнала,
- Подсоедините устройство к розетке переменного тока, отличной от той, к которой подсоединен приемник сигнала,
- Обратитесь за помощью к продавцу или опытному радио- видео специалисту.

**ОСТОРОЖНО:** Любые модификации в конструкции данного устройства, не одобренные стороной, ответственной за соответствие, может привести к запрету эксплуатации данного устройства пользователем.

Данное устройство было спроектировано и произведено таким образом, чтобы обеспечить полную личную безопасность. Неправильная эксплуатация может повлечь поражение электрическим током или пожар. функции безопасности, установленные в данном устройстве, обеспечат Вам надежную работу устройства, если будут соблюдены следующие меры предосторожности при установке, эксплуатации и сервисном обслуживании данного устройства. Внутри устройства нет деталей, обслуживаемых пользователем.

**1 Прочтите Инструкцию**

Перед эксплуатацией данного устройства внимательно прочтите Инструкцию.

**2 Сохраните Инструкцию**

Сохраните данную Инструкцию для обращения в будущем.

**3 Уделяйте особое внимание Предупреждениям**

Все предупреждения на корпусе устройства и в Инструкции должны строго соблюдаться.

**4 Соблюдайте инструкции**

Следуйте указаниям по эксплуатации данного устройства.

**5 Чистка**

Отсоедините данное устройство от сети переменного тока перед тем, как производить чистку. Не используйте жидких чистящих средств или аэрозолей. Для чистки используйте увлажненную материю.

**6 Дополнительные устройства**

Не используйте никаких дополнительных приборов, если это не рекомендовано производителем, так как это может привести к поражению электрическим током.

**7 Вода и Влажность**

Не используйте данное устройство рядом с источниками воды – например, рядом с ванной, умывальником, кухонной мойкой или стиральной машиной, во влажных подвальных помещениях, или рядом с плавательным бассейном. На данное устройство не должны попадать капли или брызги воды, а также не ставьте на верхнюю часть данного устройства сосуды, содержащие жидкость.

**8 Аксессуары**

Не устанавливайте данное устройство на

неустойчивую поверхность, такую как тележка, треножник, подставку или столик на колесиках, Устройство может упасть, что повлечет серьезные физические увечья у детей или взрослых, а также поломку устройства. Используйте только рекомендованные производителем подставки.

PORTABLE CART WARNING  
(symbol provided by RETAC)



**9 Вентиляция**

Отверстия в корпусе устройства предназначены для обеспечения надежной вентиляции устройства и предохранению его от перегрева. данные отверстия не должны быть заблокированы. Не помещайте устройство на кровать, софу, ковер и другие подобные поверхности. Никогда не устанавливайте устройство рядом или поверх радиаторов центрального отопления или обогревательными устройствами. Не встраивайте данное устройство в шкафы или полки, где невозможно обеспечить надлежащей вентиляции. Для обеспечения необходимой вентиляции оставьте расстояние 10 см от стены до корпуса устройства.

**10 Источники питания**

Данное устройство должно быть подсоединено к тому типу источника питания, который указан на маркировке на корпусе изделия. Если Вы не знаете тип электропитания в Вашем доме, обратитесь за помощью к продавцу или в районное отделение электроснабжения. Для устройств, которые работают от батареек или других источников питания, см. Инструкцию по эксплуатации.

**11 Заземление или Полярность**

Данное устройство оборудовано штепселем поляризованного переменного тока (один штырь шире другого). Данный штепсель может быть подсоединен к розетке переменного тока только одним способом. Это функция защиты. Если у Вас не получилось вставить штепсель в розетку полностью, попробуйте перевернуть штепсель. Если штепсель и теперь не подходит, обратитесь к электрику для замены розетки. Во избежание поражения электрическим током, не подсоединяйте данный штепсель к удлинителям, переходникам или другим розеткам, если штыри не входят полностью. Если необходимо использовать удлинитель, используйте поляризованный шнур.

**12 Защита шнура питания**

Шнуры питания должны быть уложены так, чтобы по ним не ходили и не ставили поверх них предметы, уделяя особое внимание местам соединения штепселя шнура питания с розеткой, удлинителем, а также месту выхода шнура питания из устройства.

**13 Гроза**

Для дополнительной защиты устройства во время грозы или если устройство не эксплуатируется долгое время, отсоедините шнур питания от сети переменного тока, также отсоедините антенну или системный кабель. Это позволит избежать поломки изделия из-за скачка напряжения во время грозы.

**14 Диск**

При закрытии дисковода держите пальцы подальше, так как вы можете серьезно пораниться.

**15 Перегрузка розеток удлинителя**

Не перегружайте розетки удлинительного шнура, так как это может привести к возгоранию или поражению электрическим током.

**16 Посторонние предметы или жидкость внутри устройства**

Никогда не просовывайте никакие предметы в отверстия на корпусе устройства, так как они могут попасть в точку опасного напряжения и повлечь возгорание или удар электрическим током. Никогда не лейте какую-либо жидкость внутрь устройства.

**17 Тяжелые предметы**

Не помещайте тяжелые предметы на устройство и не наступайте на него. Это может повлечь серьезные телесные повреждения, а также поломку изделия.

**18 Диск**

Не проигрывайте треснутые, деформированные или склеенные диски. Такие диски могут легко сломаться и повлечь серьезные телесные повреждения, а также поломку изделия.

**19 Сервис**

Не пытайтесь ремонтировать устройство самостоятельно, так как открытие или снятие крышки корпуса изделия может подвергнуть Вас опасности высокого напряжения или другим рискам. По вопросам сервисного обслуживания обращайтесь только к квалифицированным специалистам.

**20 Поломка изделия**

Отсоедините устройство от сети переменного тока и вызовите квалифицированного специалиста в следующих случаях:

- Если шнур питания или штепсель повреждены.
- Если внутрь устройства попала жидкость или посторонние предметы.
- Если устройство попало под дождь или струю воды.
- Если устройство не работает при соблюдении инструкций по эксплуатации. Отрегулируйте только те значения, которые указаны в данной инструкции. Неправильные установки других значений могут привести к поломке изделия и серьезному ремонту специалистом.
- Если устройство уронили или поврежден корпус изделия.
- Если в работе устройства произошли значительные изменения.

**21 Замена деталей**

Если необходима замена деталей, удостоверьтесь, что установленные новые детали имеют те же технические характеристики, что и оригинальные детали. Использование деталей, рекомендованных производителем, позволит избежать возгорания, удара электрическим током или других опасностей.

**22 Проверка безопасности работы**

После окончания любой сервисной работы или замены деталей, попросите сервисного специалиста провести тест на безопасность работы, рекомендованный производителем, для подтверждения, что устройство безопасно для эксплуатации.

**23 Установка на стене или потолке**

Данное устройство должно быть установлено на стене или потолке только так, как указано производителем.

**24 Жара**

Данное устройство должно быть установлено вдали от источников тепла, таких как радиаторы центрального отопления, обогреватели, печи или другие устройства (включая усилители), которые выделяют тепло.

# Преимущества данного устройства....

- Воспроизведение форматов **DVD, CD, CD-R(MP3, JPEG), CD-RW**
- Воспроизведение файлов **MP3, JPEG (CD-R диски с записями файлов MP3, JPEG)**
- **Графическое Экранное Меню**  
С помощью кнопки ДИСПЛЕЙ(DISPLAY) на пульте дистанционного управления Вы можете вывести на экран информацию о плеере DVD/CD, а также о диске.
- **Функция хранителя экрана**
- **3-D звук (Эффект объемного звучания, исходящего из 2 динамиков)**
- **Высокобитный /Высокодискретный 27МГц / 10бит видеокодер**  
Данное устройство имеет характеристики 27МГц / 10бит, что позволяет точно передавать четкие изображения.
- **Высокобитный / Высокодискретный 96КГц / 24бит цифро-аналоговый конвертер**  
С помощью 96КГц / 24бит линейных кодово-импульсных модулированных сигналов, которые составляют высочайшие характеристики DVD стандартов, Вы можете наслаждаться точной передачей звука в любом из звуковых режимов. Для иодержки 96КГц дискретного / 24битного звучания, формирование шума этого многоуровневого цифро-аналогового конвертера удерживается на уровне до44КГц, тем самым предотвращая воздействие на важные аудио сигналы.
- **Коаксиальный / Оптический цифровой выход (PCM, Dolby Digital, dts)**  
Вы можете наслаждаться высококачественным цифровым аудио звучанием, подсоединив усилитель со встроенным декодером Dolby Digital/dts.
- **Встроенный декодер Dolby Digital**
- **Аналоговый 2-канальный аудио выход для DOWNMIX(x1)**
- **Композитный видео выход(x1)**
- **Замедленное проигрывание DVD вперед / назад**
- **Ускоренное проигрывание вперед /**

- назад
- **Поиск названия, главы и времени на DVD дисках, поиск трека и времени на дисках.**
- **Различный формат экрана (DVD)**  
4:3 для Pan и Scan, 4:3 для Letter Box, 16:9 для Wide
- **Повторное проигрывания (названия или главы для DVD), трека или диска для CD**
- **Повтор установленного периода от А до Б**
- **Выборочное проигрывание (DVD/CD)**  
Вы можете выбрать и проигрывать желаемое название / главу на DVD и трека на CD в режиме СТОП.
- **Экранное меню на нескольких языках (DVD)**  
Вы можете выбрать и выводить на экран меню на различных языках.
- **Родительский замок (DVD)**  
Данная функция препятствует проигрыванию носителей, нежелательных для просмотра детьми.
- **Функция „Мульти Аудио (DVD)**  
Звуковое сопровождение может прослушиваться на 8языках. (Количество языков звукового сопровождения зависит от носителя)
- **Функция Мульти Субтитры (DVD)**  
Субтитры могут выводиться на экран на 32 языках. (Количество языков субтитров зависит от носителя)
- **Функция Мульти угол обзора (DVD)**  
Данная функция позволяет Вам выбрать желаемый угол обзора. (Количество углов обзора зависит от носителя)
- **функция ZOOM (масштабирование) (DVD)**

# Внимательно Прочитайте перед эксплуатацией Устройства

Ниже приведены меры предосторожности при эксплуатации DVD плеера. Пожалуйста, Внимательно ознакомьтесь с указаниями перед началом эксплуатации DVD плеера.

## Место установки и обращение

- При установке данного плеера рядом с другими устройствами возможны помехи.
- При установке данного плеера близи предметов с сильным магнитным полем, могут возникнуть аудио или видео помехи.
- Не распыляйте летучие вещества, например спрей против насекомых, на корпус плеера. не оставляйте губки или пластиковые предметы на корпусе плеера в течение долгого времени. Это может привести к порче корпуса плеера или шелушению краски.

## Когда не эксплуатируется

- Когда плеер не эксплуатируется, убедитесь в том, что диск извлечен, и питание отключено.
- Если Вы не используете плеер долгое время, извлеките батарейки из пульта дистанционного управления, чтобы предотвратить протекание батареек.
- В случае долгой неэксплуатации плеера возможно, что в будущем устройство не будет работать должным образом. Включайте и используйте плеер время от времени.

## Перестановка

- Запакуйте устройство так же, как оно было упаковано на фабрике. В отсутствие упаковочной коробки используйте полотенца.
- Извлеките диск из дисковод.

## Чистка

- Вытрите пыль с корпуса или панели управления плеера с помощью мягкой материи.
- В слчае сильного загрязнения намочите материю в слабом мыльном растворе, отожмите, а затем протрите корпус плеера. вытрите сухой материей.
- Следуйте инструкциям по применению химических очистителей.
- Не используйте никаких растворителей, таких как газолин или бензин, так как они могут повлечь шелушение краски на корпусе изделия.

## Обращение с Дисками

- не проигрывайте диски с глубокими царапинами.
- не храните диски в следующих местах:
  - С высокой температурой и влажностью
  - В местах образования плесени
  - Под прямыми солнечными лучами
  - Сильно загрязненных или запыленных
  - Рядом с устройствами с сильным магнитным притяжением, например динамиками.

## Использование пульта дистанционного управления

Держите пульт дистанционного управления в под углом 30°с каждой стороны датчика дистанционного сигнала.

Радиус действия пульта дистанционного управления составляет около 7м до DVD плеера. Направьте пульт дистанционного управления передней стороной прямо на переднюю панель DVD плеера.

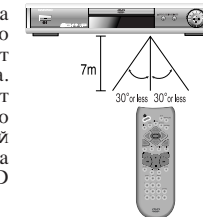

## Установка батареек в пульт дистанционного управления

- 1 Снимите крышку отсека для батареек с задней стороны пульта дистанционного управления.
- 2 Вставьте новые батарейки. Установите батарейки в соответствии с полярностью, указанной на диаграмме в отсеке для батареек.
- 3 Установите крышку отсека батареек на место.

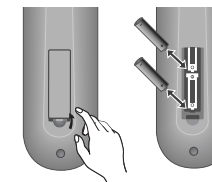

# Содержание

## Информация об изделии

Меры Предосторожности .....	1
Преимущества данного устройства.....	4
Внимательно Прочитайте иеред эксплуатацией Устройства .....	5
Содержание .....	6
Функции кнопок управления .....	7
Пульт Дистанционного Управления .....	9

## Установка

Подсоединение к телевизору.....	10
Подсоединение усилителя с 5.1-КНЛ аналоговыми разъемами .....	11

## Эксплуатация

Проигрывание Дисков .....	12
Проигрывание желаемого эпизода .....	13
Подтверждение текущего режима воспроизведения на экране .....	17
Язык Аудио сопровождения, Язык субтитров и 3D Аудио звучание .....	18
ZOOM, Множественный Угол Обзора .....	19
О MP3 дисках .....	20
О дисках JPEG .....	21
Вывод меню диска на экран .....	21

## Настройка

Установка Языка .....	22
Видео Установки .....	23
Аудио установки .....	24
Другие установки .....	26

## Прочее

О DVD .....	28
Возможные неполадки и способы их устранения .....	31
Технические Характеристики .....	33

# Функции кнопок управления

## Передняя панель

◆ DVD-260K/DVD-220K

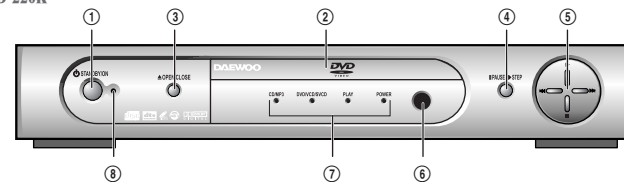

### ① ⏻/I кнопка

При выключении с плеера с помощью этой кнопки устройство переходит в режим ожидания (Stand-by). Для отключения плеера от сети питания, вытяните штепсель шнура питания из розетки переменного тока.

### ② Дверца дисковод

### ③ Кнопка Открыть / Закрыть дисковод

### ④ Кнопка Пауза / Шаг

### ⑤ Кнопка Режимов работы

Вы можете выбрать : Воспроизведение (▶), Стои (■), Предыдущий (◀◀) и Следующий (▶▶) .

### ⑥ Приемник пульта дистанционного управления

### ⑦ ЖК индикатор

**CD/MP3 индикатор :** Этот индикатор включается, когда загружен диск CD или MP3. Если Вы загрузили плохой диск, индикатор мигает.

**DVD индикатор :** Этот индикатор включается, когда загружен диск DVD. Если Вы загрузили плохой диск, индикатор мигает.

**Индикатор Воспроизведение :** При проигрывании различных носителей индикатор загорается.

**Индикатор Питание :** Во время работы плеера этот индикатор горит.

### ⑧ Индикатор режима ожидания (Stand-by)

## Аксессуары

Пульт дистанционного управления



2 Батарейки



Соединительный кабель с разъемом Аудио/Видео



Инструкция по эксплуатации



• По вопросам приобретения аксессуаров и дополнительных частей обращайтесь в ближайший магазин или сервисный центр. Однако, инструкция по эксплуатации дополнительно не продается.

Задняя панель

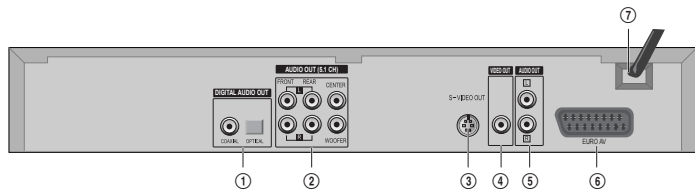

1 Разъем Цифровой Аудио Выход (Коаксиальный, Оптический)

Чтобы наслаждаться качеством звучания, подобного звучанию в кинотеатре, подсоедините к данному разъему усилитель или устройство со встроенным цифровым аудио декодером.

2 Разъем 5.1-КНЛ Аналоговый Аудио Выход {только для DVD-260K}

Для режима Dolby Digital и dts используются все 6 каналов – 3 канала на переднюю панель, 2 канала на динамики объемного звучания, 1 канал на сабвуфер.

Данные каналы находятся справа, слева и в центре на передней панели для 3 каналов, справа и слева на задней панели для 2 каналов, и в центре на передней панели для 1 канала. L(Л) и R(П) означает левую сторону

и правую сторону соответственно, CENTRE (ЦЕНТР) означает центральная часть, а WOOFER (ВУФЕР) означает сабвуфер.

3 Выходной разъем S-Video

Для достижения наилучшего качества изображения подсоедините данное устройство к телевизору или монитору через разъем S-Video.

4 Выходной разъем Видео

5 2 канальный (DOWNMIX) Аудио Выход

6 Разъем Евро SCART

7 Шнур питания

Через этот шнур поступает питание к плееру. Подсоедините его к розетке переменного тока.

# Пульт Дистанционного Управления

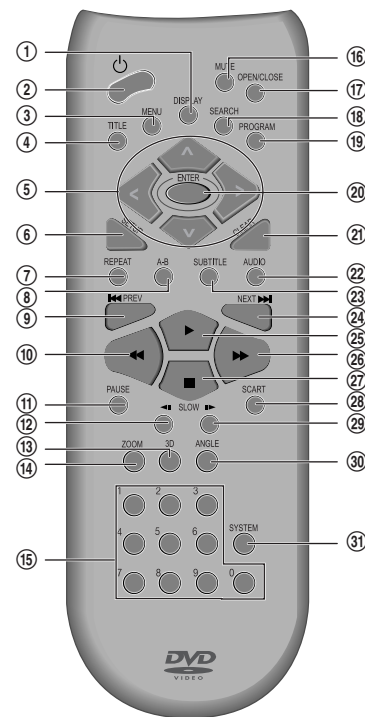

- 1 Информация о ДИСКЕ или Воспроизведении
- 2 STAND BY (ϕ)
- 3 Проигрывание КОРНЕВОГО МЕНЮ DVD
- 4 Меню НАЗВАНИЕ в DVD
- 5 ПЕРЕХОД к Вверх, Вниз, Вправо, Влево в режимах Экранного меню / Меню / Меню Установок
- 6 Установка
- 7 ПОВТОР (Повтор текущего названия или главы в DVD, в режиме CD – повтор текущего трека или диска)
- 8 ПОВТОР установленного периода от A до B
- 9 ◀◀ Предыдущий (переход к предыдущей главе или треку)
- 10 Быстрое проигрывание назад ◀◀
- 11 ПАУЗА
- 12 Медленное проигрывание назад
- 13 Объемный звук
- 14 ZOOM
- 15 Номера
- 16 Отключение звука
- 17 Открыть / Закрыть
- 18 ПОИСК ГЛАВЫ / НАЗВАНИЯ / ВРЕМЕНИ
- 19 ПРОГРАММА (проигрывание в запрограммированном порядке)
- 20 ВЫБОР / ПОДТВЕРЖДЕНИЕ
- 21 Кнопка ОЧИСТИТЬ в режимах Экранного меню / Меню / Меню Установок
- 22 Выбор языка АУДИО сопровождения
- 23 Выбор языка СУБТИТРОВ
- 24 СЛЕДУЮЩИЙ ▶▶ (Переход к следующей главе или треку)
- 25 ВОСПРОИЗВЕДЕНИЕ ▶
- 26 Быстрое воспроизведение вперед ▶▶
- 27 СТОП ■
- 28 Установка входящего сигнала ТВ (для AV Широкий, ТВ и AV режимов)
- 29 Медленное воспроизведение вперед
- 30 УГОЛ (Выбор угла обзора в режиме DVD)
- 31 Выбор выходящего сигнала ТВ (Авто, NTSC, PAL)

# Подсоединение к телевизору

## Как подсоединять

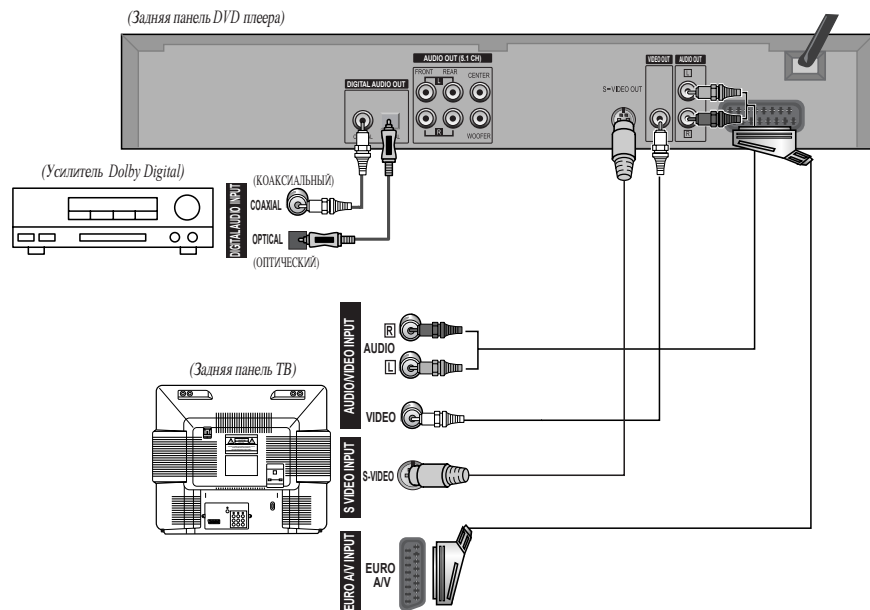

- 1 (Если в телевизоре есть **входной разъем Аудио/Видео**) – Подсоедините разъем Видео Выход DVD плеера к разъему **Видео Вход** в телевизоре, а разъем **Аудио Выход** к разъему **Аудио вход** в телевизоре с помощью соединительного кабеля Аудио/Видео.
- 2 Используйте входящий разъем S-Video или КОМПОНЕНТНЫЙ, подсоединенный к телевизору.
- 3 Выберите или Коаксиальный или Оптический разъем для подключения усилителя.

### Разъем Вход/Выход терминала Аудио/Видео:

- Вход: Разъем используется для получения сигнала данным устройством с других устройств
- Выход: Разъем используется для передачи сигнала с данного устройства на другие устройства

Произведено по лицензии Dolby Laboratories.  
 “Dolby”, “Pro Logic” и знак DD являются торговыми марками Dolby Laboratories.

# Подсоединение усилителя с 5.1-КНЛ аналоговыми разъемами

- Данный раздел относится только к подсоединению усилителя без цифровых аудио входящих разъемов. Во время проигрывания DVD дисков, выходящие сигналы также возможны.

## Как подсоединять

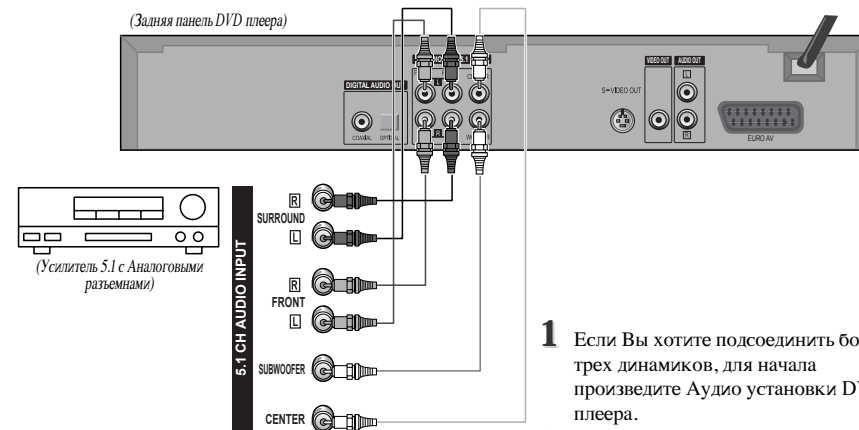

- 1 Если Вы хотите подсоединить более трех динамиков, для начала произведите Аудио установки DVD плеера.
- 2 Вы можете подсоединить максимум шесть динамиков.

## Регулировка Входящего сигнала ТВ/Телевизионной системы

Подсоедините телевизор и DVD плеер через разъем **SCART**.

Нажмите кнопку **SCART** для установки входящего сигнала **ТВ**.

Каждым нажатием кнопки SCART Вы можете выбрать один за другим следующее : AV Широкий, ТВ и AV.

Нажмите кнопку **SYSTEM(СИСТЕМА)** для установки **Системы Выходящего сигнала ТВ**.

Каждым нажатием кнопки SYSTEM (СИСТЕМА) Вы можете выбрать один за другим следующие режимы : Авто, NTSC, Pal. Выберите нужную систему.

# Проигрывание Дисков

**1** Нажмите кнопку , чтобы включить питание.

**2** Нажмите кнопку **ОТКРЫТЬ/ЗАКРЫТЬ (OPEN/CLOSE)**, чтобы открыть дисковод.

Поместите диск в дисковод стороной, содержащей информацию, вверх.

**3** Вставьте диск и нажмите кнопку **ОТКРЫТЬ/ЗАКРЫТЬ (OPEN/CLOSE)**, чтобы закрыть дисковод.

Дисковод закрыт, после проверки состояния диска начнется либо Воспроизведение, либо произойдет Остановка работы плеера.

**4** Для начала воспроизведения нажмите кнопку **ВОСПРОИЗВЕДЕНИЕ (PLAY)**.

- Для DVD, Меню и названия DVD показаны на экране телевизора.
- Для CD и MP3, Диск воспроизводится в соответствии с номерами треков.

**5** Для остановки нажмите кнопку **■**.

Для паузы нажмите кнопку **ПАУЗА (PAUSE)** во время воспроизведения.

При нажатии кнопки **Воспроизведение (PLAY)**, проигрывание диска продолжится.

**6** Нажмите кнопку **ОТКРЫТЬ/ЗАКРЫТЬ (OPEN/CLOSE)**, чтобы извлечь диск.

 Если Вы не нажали ни одной кнопки в течение 5 минут после открытия дисковода, плеер автоматически закроет дисковод для предотвращения повреждения.

## Различные способы Воспроизведения

■ Если Вы хотите произвести ускоренное воспроизведение вперед (или назад), нажмите кнопку **▶▶** или **◀◀** во время Воспроизведения. На экране Вы сможете видеть изображение ускоренного воспроизведения вперед или назад.

\* Воспроизведение в обратную сторону невозможно для некоторых DVD. Невозможно для MP3 дисков.

■ Если Вы хотите произвести замедленное воспроизведение вперед (или назад), нажмите кнопку **SLOW ▶▶** или **◀◀ SLOW** в режиме Пауза. Вы можете просматривать желаемый эпизод в режиме замедленного воспроизведения вперед или назад.

■ Если Вы хотите просмотреть остановленное изображение, нажмите кнопку **ПАУЗА (PAUSE)** в режиме воспроизведения. Вы можете просмотреть желаемое изображение в режиме **ПАУЗА**.

# Проигрывание желаемого эпизода

## Для пропуска эпизодов на диске

DVD

CD

MP3

Для перехода к следующей главе (или треку) нажмите кнопку **СЛЕДУЮЩИЙ (▶▶ NEXT)**.

Начнется проигрывание следующей главы (или трека).

Нажмите кнопку **ПРЕДЫДУЩИЙ (◀◀ PREV)**.

Начнется проигрывание предыдущей главы (или трека) или первого эпизода текущей главы (или трека).

## Прямой переход к желаемому названию

■ Некоторые диски с кинофильмами содержат несколько названий. Если на диске записано меню названий, Вы можете использовать кнопку **НАЗВАНИЕ (TITLE)** для выбора названия эпизода. В зависимости от диска порядок перехода к названию может отличаться.

\* На некоторых DVD дисках выбор названия невозможен.

DVD

**1** Нажмите кнопку **НАЗВАНИЕ (TITLE)** или кнопку **МЕНЮ (MENU)**.

На экране появится список названий эпизодов диска.



**2** Нажмите кнопку **ВВОД (ENTER)** или **ВОСПРОИЗВЕДЕНИЕ (PLAY)**, затем с помощью кнопок **< > ^ v** выберите желаемый эпизод.

Начнется воспроизведение выбранного эпизода.





## Воспроизведение в запрограммированном порядке

DVD

CD

1

**В режиме СТОП (STOP) или Воспроизведение нажмите кнопку ПРОГРАММА (PROGRAM).**

С помощью цифровых кнопок внесите номер Названия и Главы. Нажмите ВВОД (ENTER) для перехода к следующему номеру в списке.

\* В случае CD, пожалуйста, введите номер ТРЕКА.

ПРОГР. ТИТРЫ	КОРРЕСПОНДИРУЮЩАЯ ГЛАВА	ВЫБОР: ENTER	ТИТРЫ ГЛАВА
1	-- --	6	-- --
2	-- --	7	-- --
3	-- --	8	-- --
4	-- --	9	-- --
5	-- --	10	-- --

PLAY: ► СЛЕДУЮЩИЙ ВЫХОД: SETUP

2

**По окончании установок нажмите кнопку ВОСПРОИЗВЕДЕНИЕ (PLAY).**

Теперь эпизоды, главы (треки) будут воспроизводиться в установленном выше порядке. Для выхода из режима Программирования Воспроизведения нажмите кнопку УСТАНОВКА (SETUP) в меню Программа.

## Повтор указанного отрезка

DVD

CD

MP3

При каждом нажатии кнопки ПОВТОР (REPEAT) в режиме воспроизведения повтор воспроизведения начинается в следующем порядке :

- DVD : ПОВТ. ГЛАВА --> ПОВТ. НАЗВАНИЕ --> ПОВТ. ВЫКЛ.
- CD : ПОВТ. ОДИН --> ПОВТ. ВСЕ --> СЛУЧАЙН. ПОВТ --> ПОВТ. ВЫКЛ.
- MP3 : ПОВТ. ОДИН --> ПОВТ. ДИРЕКТОР --> ПОВТ. ВСЕ --> СЛУЧАЙН. ПОВТ --> ПОВТ. ВЫКЛ.



- ПОВТ. ГЛАВА : Текущая глава будет повторно воспроизведена.
- ПОВТ. НАЗВАНИЕ : Текущее название будет повторно воспроизведено.
- ПОВТ. ОДИН : Текущий трек будет повторно воспроизведен.
- ПОВТ. ВСЕ : Текущий диск будет повторно воспроизведен.
- СЛУЧАЙН. ПОВТ : Треки на диске будут воспроизведены в случайном порядке.
- ПОВТ. ДИРЕКТОР : Текущая директория MP3 диска будет повторно воспроизведена.
- ПОВТ. ВЫКЛ. : Отмена повторного воспроизведения.

## Повтор указанного отрезка от А до В

DVD

CD

1

**Задайте начальную точку отрезка повторного воспроизведения, нажав кнопку А-В.**

В правой части экрана появится надпись Повт. А-, которая указывает на то, что начальная точка отрезка установлена.



2

**Задайте конечную точку отрезка повторного воспроизведения, нажав кнопку А-В.**

Конечная точка отрезка повторного воспроизведения установлена и установленный отрезок от А до В будет повторно воспроизведен.

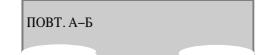

3

**Для выхода из режима повторного воспроизведения нажмите кнопку А-В.**

После нажатия кнопки А-В работа плеера вернется в обычный режим воспроизведения.



Вы можете повторно воспроизвести указанный отрезок А до В.

## Поиск на диске DVD по номеру названия эпизода, номеру главы или времени

DVD

1

**Если Вы хотите произвести поиск по номеру названия эпизода, нажмите кнопку ПОИСК (SEARCH) один раз.**

На экране появится информация об общем количестве номеров названий, о количестве глав и времени. Пожалуйста, введите новый номер названия главы для поиска, используя цифровые кнопки (NUMBER).

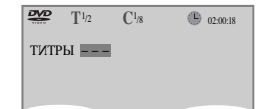

2

**Если Вы хотите произвести поиск по номеру главы, нажмите кнопку ПОИСК (SEARCH) два раза.**

Пожалуйста, введите новый номер названия главы для поиска, используя цифровые кнопки (NUMBER).

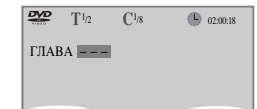

**3** Если Вы хотите произвести поиск по времени, нажмите кнопку **ПОИСК (SEARCH)** три раза.

Пожалуйста, введите новое значение времени для поиска, используя цифровые кнопки (NUMBER).

**По окончании ввода, пожалуйста, нажмите кнопку ВВОД (ENTER).**

Воспроизведение начнется с установленного значения.

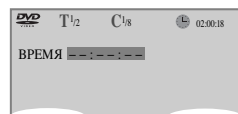

## Поиск на диске CD по времени или времени трека

CD

**1** Если Вы хотите произвести поиск по времени, нажмите кнопку **ПОИСК (SEARCH)** один раз.

Пожалуйста, введите новое значение времени для поиска, используя цифровые кнопки (NUMBER).



**2** Если Вы хотите произвести поиск по времени трека, нажмите кнопку **ПОИСК (Search)** два раза.

Пожалуйста, введите новое значение времени для поиска, используя цифровые кнопки (Number).

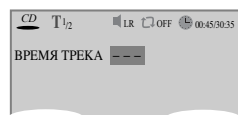

**3** По окончании ввода, пожалуйста, нажмите кнопку **ВВОД (ENTER)**.

Воспроизведение начнется с установленного значения.

\* Для MP3 дисков, нажмите кнопку **ПОИСК (SEARCH)** один раз. После того, как на экране Вы увидите трек [---], пожалуйста, введите номер трека.

## Подтверждение текущего режима воспроизведения на экране

### Подтверждение режима текущего DVD диска

DVD

**1** Во время воспроизведения диска нажмите кнопку **ДИСПЛЕЙ (DISPLAY)**.

На экране появится информация о типе диска, текущее название, номер текущей главы и проигранное время.



**2** Нажмите кнопку **ДИСПЛЕЙ (DISPLAY)** еще раз.

На экране Вы увидите логотип DVD, выбранные субтитры, выбранное аудио сопровождение, логотип Dolby Digital, режим повтора воспроизведения и текущий угол обзора.

\* Для CD диска субтитры и шкала эквалайзера не будут выведены на экран.

Для выхода из режима **ДИСПЛЕЙ (DISPLAY)**, нажмите кнопку **ДИСПЛЕЙ (DISPLAY)** еще раз.

### Подтверждение текущего режима MP3 диска

MP3

JPEG

**1** Во время воспроизведения диска нажмите кнопку **ДИСПЛЕЙ (DISPLAY)**.

На экране появится информация о MP3 диске, директория, название MP3 файла и дерево директории.

С помощью кнопок < > ^ v Вы можете передвигать курсор к директории или номеру MP3 файла. Для входа в желаемую директорию или для начала воспроизведения MP3 файла нажмите кнопку **ВВОД (ENTER)**.

\* Информация о MP3 диске означает тип диска, текущий трек, количество MP3 файлов, режим повторного воспроизведения, проигранное время и шкалу эквалайзера.



**2** В желаемой позиции директории нажмите кнопку **ВВОД (ENTER)**.

Вы увидите список треков.

Для выхода из режима **ДИСПЛЕЙ (DISPLAY)**, нажмите кнопку **ДИСПЛЕЙ (DISPLAY)** еще раз.

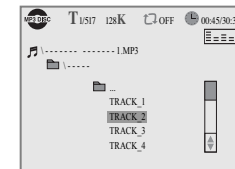

# Язык аудио сопровождения, Язык субтитров и 3D Аудио звучание

## Выбор языка сопровождения

- Вы можете выбирать Язык аудио сопровождения и язык субтитров, только если диск содержит несколько языков.

DVD

 Некоторые диски могут не поддерживать выбор аудио сопровождения или выбор субтитров.

**Нажимайте кнопку АУДИО (AUDIO) до тех пор, пока не появится желаемый язык.**

Если DVD диск включает аудио информацию, каждый раз, когда Вы нажимаете кнопку АУДИО (AUDIO), на экране один за другим появляются сообщения Английский (Англ), французский (фр), Испанский (Испан) и другие.

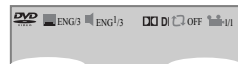

## Выбор языка субтитров

DVD

**Нажимайте кнопку СУБТИТРЫ (SUBTITLE) до тех пор, пока не появится желаемый язык.**

Если DVD диск включает аудио информацию, каждый раз, когда Вы нажимаете кнопку СУБТИТРЫ (SUBTITLE), на экране один за другим появляются сообщения Английский (Англ), французский (фр), Испанский (Испан) и другие.



## Выбор 3D АУДИО

DVD

CD

- Вы можете установить Поля звучания и значения Графического эквалайзера.

**Нажмите кнопку 3D.**

После того, как на экране появилось меню установок, как на рисунке справа, передвигайтесь по меню с помощью кнопок < > ^ v .

В подменю Поля звучания Вы можете выбрать одну из установок среди Стандарт, Театр, Амфитеатр, Живой звук, Концерт, Церковь, Широкий, Зал или Стадион. Также, в подменю Графический Эквалайзер, выберите среди Стандарт, Классика, Рок, Джаз, Поп или Любимый.

*\* При установке значений Графического эквалайзера значения Полей звучания автоматически устанавливаются как Стандарт.*

Для выхода из режима 3D Аудио, нажмите кнопк 3D еще раз.

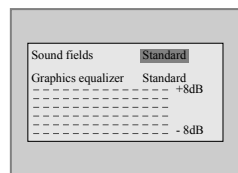

# ZOOM, Множественный Угол Обзора

## Использование функции ZOOM

- Вы можете увеличить изображение на экране в 1.3 до 2 раз.

DVD

**Нажимайте на кнопку ZOOM до тех пор, пока не появится желаемое значение масштабирования (ZOOM).**

При каждом нажатии кнопку ZOOM значение масштабирования изменяется в следующем порядке : 1.3 раза (X 1.3) → 2 раза (X2) → ВЫКЛ → 1.3 раза (X1.3) → ...

Отправной точкой увеличения является центр изображения, но Вы можете переносить эту точку с помощью кнопок < > ^ v .



## Различный Угол Обзора

- Если на диске содержатся сцены, снятые с разных углов обзора, Вы можете просматривать данные сцены с различных углов обзора. Данная функция возможна только для DVD дисков, поддерживающих режим множественного угла обзора.

DVD

**Нажимайте кнопку УГОЛ (ANGLE) до тех пор, пока на экране не появится желаемый угол обзора.**

При каждом нажатии кнопки УГОЛ (ANGLE) угол обзора изменяется в последовательном порядке.



# О MP3 дисках

## ○ Проигрывание диска, содержащего MP3 файлы

Данное устройство будет проигрывать MP3 файлы, записанные на CD-R и CD-RW дисках.

### MP3

 Возможность воспроизведения MP3 файлов на данном устройстве зависит от следующих факторов:

- Битовый размер должен быть в пределах 64–256 кбит.
- Максимальное количество директорий не должно превышать 32.
- Максимальная разветвленность директории не должна превышать 4.
- Название файлов не должно превышать 8 знаков и должно иметь расширение “MP3” файла. Например : \*\*\*\*\*.MP3, где каждый знак \* является буквой или цифрой.
- Используйте только буквы и/или цифры в названиях файлов. Если Вы используете специальные знаки, названия файлов и/или папок могут неправильно выводиться на экран.
- Диски CD-R или CD-RW должны быть записаны с помощью метода “диск сразу” (disc at once).
- Диск, записанный в формате ISO 9660, может быть проигран.

- 1 Включите телевизор и выберите канал, настроенный на прием сигнала с DVD плеера.
- 2 Нажмите кнопку открытия дисководов DVD плеера ОТКРЫТЬ/ЗАКРЫТЬ (OPEN/CLOSE), дисковод откроется.
- 3 Загрузите диск, содержащий MP3 файлы в дисковод, стороной, содержащей графическую информацию о диске, вверх.
- 4 Нажмите кнопку ОТКРЫТЬ/ЗАКРЫТЬ (OPEN/CLOSE), дисковод закроется.
- 5 Через некоторое время устройство определит содержащиеся на диске файлы и выведет на экран директорию файлов.
- 6 Нажимайте кнопки < > ^ v на пульте дистанционного управления для выбора папки, затем нажмите кнопку ВВОД (ENTER) или ВОСПРОИЗВЕДЕНИЕ (PLAY) для подтверждения выбора.
- 7 Нажимайте кнопки < > ^ v на пульте дистанционного управления для выбора файла, который хотите прослушать, затем нажмите кнопку ВВОД (ENTER). Выбранный файл будет загружен и начнется воспроизведение.
- 8 После начала воспроизведения на экране отобразится список треков. Вы можете передвинуть выделение на название папки над списком треков и изменить папку с помощью кнопки ПРЕДЫДУЩИЙ (PREV). Нажмите кнопку ПОИСК (SEARCH) два раза в режиме остановки для возвращения к просмотру корневого дерева папок.

### ■ Воспроизведение и Пауза

Нажмите кнопку ВОСПРОИЗВЕДЕНИЕ (PLAY) или ПАУЗА (PAUSE) для воспроизведения или остановки воспроизведения.

### ■ Поиск трека

Кнопка ПОИСК (SEARCH) работает как для MP3 файлов, так и CD аудио дисков.

### ■ Остановка воспроизведения

Нажмите кнопку СТОП (STOP) ■.

### ■ Переход к следующему или предыдущему файлу

- Нажмите кнопку СЛЕДУЮЩИЙ (▶▶ NEXT) на пульте дистанционного управления для перехода к началу следующего файла. После каждого нажатия данной кнопки загружается и начинает воспроизводиться следующий по списку файл.
- Нажмите кнопку ПРЕДЫДУЩИЙ (◀◀ PREV) на пульте дистанционного управления во время проигрывания файла для перехода к началу предыдущего файла. После каждого нажатия данной кнопки загружается и начинает воспроизводиться предыдущий по списку файл.

# О дисках JPEG

## ○ Воспроизведение дисков, содержащих JPEG файлы

■ Данное устройство будет проигрывать JPEG файлы, записанные на CD-R и CD-RW дисках.

### JPEG

 Если файл JPEG более 500Кб, воспроизведение файла нажатием кнопки ВВОД [ENTER] может быть невозможно, или прокрутка изображения может быть пропущена.

**1** После опознания диска, на экране появится информация в том же формате, что и для MP3 файла.

**2** После нажатия кнопки ВВОД [ENTER] на экране появится изображение файла JPEG. Теперь, если Вы нажмете кнопку ВОСПРОИЗВЕДЕНИЕ [PLAY], автоматически начнется прокрутка изображений. Время просмотра может быть различным для разных файлов.

\* Если Вы нажмете кнопку ВОСПРОИЗВЕДЕНИЕ [PLAY] при выборе JPEG файла сразу, не нажимая кнопки ВВОД [ENTER], прокрутка изображений начнется автоматически.

**3** Для остановки прокрутки изображений нажмите кнопку СТОП [STOP]. Нажав кнопку СТОП [STOP] еще раз, Вы вернетесь к первому файлу в списке.

## Вывод меню диска на экран

### ○ Для вывода меню диска на экран

■ Если диск содержит меню, Вы можете их использовать.

### DVD

**1** Нажмите кнопку НАЗВАНИЕ (TITLE) или МЕНЮ (MENU).

- На экране появятся меню диска. Также они могут отличаться в зависимости от диска.

\* Диски CD не поддерживают данную функцию.

**2** Передвиньте курсор к соответствующему разделу с помощью кнопок < > ^ v и сделайте выбор, нажав кнопку ВВОД (ENTER) или ВОСПРОИЗВЕДЕНИЕ (PLAY).

# Установка Языка

Вы можете устанавливать желаемый язык для меню диска, аудио сопровождения и субтитров.

- 1 Во время режима Остановки Диска или Продолжить Воспроизведение нажмите кнопку УСТАНОВКА (SETUP).**

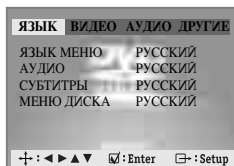

- 2 Выберите язык экранного меню.**

Пожалуйста, выберите язык, на котором будет выводиться информация экранного меню DVD.

- 3 Выбор языка Аудио сопровождения.**

Установите желаемый язык аудио сопровождения. В случае, если язык аудио сопровождения установлен и записан на ДИСКЕ, каждый раз диск будет проигрываться на установленном языке. Например, английский язык установлен и записан как язык аудио сопровождения на ДИСКЕ, проигрывание диска будет производиться на английском.

- 4 Выбор языка Субтитров.**

Установите желаемый язык субтитров. В случае, если язык субтитров установлен и записан на ДИСКЕ, каждый раз диск будет проигрываться на установленном языке. Например, английский язык установлен и записан как язык субтитров на ДИСКЕ, проигрывание диска будет производиться на английском.

*\* Для выбора другого языка субтитров, произведите такие же действия при установке другого языка аудио сопровождения.*

- 5 Выбор языка МЕНЮ ДИСКА.**

Установите желаемый язык МЕНЮ ДИСКА. В случае, если язык МЕНЮ ДИСКА установлен и записан на ДИСКЕ, каждый раз меню диска будет показываться на установленном языке. Например, английский язык установлен и записан как язык МЕНЮ ДИСКА, меню диска будет показано на английском.

 Если на диске не включает в себя информацию о выборе языка, выбранный язык не появится.

# Видео Установки

Вы можете отрегулировать установки подключенного телевизора и размера экрана.

- 1 Во время режима Остановки Диска или Продолжить Воспроизведение нажмите кнопку УСТАНОВКА (SETUP).**

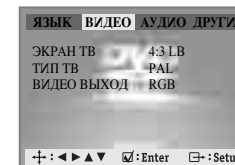

- 2 Выбор размера экрана ТВ**

Если Вы выберете формат "4:3 LB", то сможете просматривать оригинальное изображение "16:9", но верхняя и нижняя части экрана будут закраснены черным цветом.

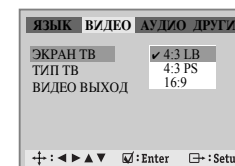

Если Вы выберете формат "4:3 PS", то сможете видеть только центральную часть оригинального изображения "16:9".

Если диск оригинально записан в формате "4:3", то Вы не сможете просматривать изображение в широкоэкранный формате, даже если выберете установку "16:9 Широкий".

- 3 Выбор формата телевизионного сигнала**

Вы можете выбрать формат телевизионного сигнала. Вы можете выбрать формат ТВ сигнала из следующего списка :Авто, NTSC, PAL .

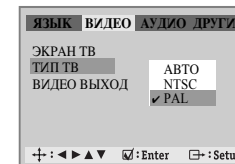

- 4 Выбор выходящего Видео сигнала**

Вы можете выбрать тип Выходящий Видео сигнала из RGB и S-Video.



# Аудио установки

Вы можете производить аудио установки в соответствии с Вашей аудио системой.

## 1 Во время режима Остановки Диска или Продолжить Воспроизведение нажмите кнопку УСТАНОВКА (SETUP).

{только для DVD-260K} ---->

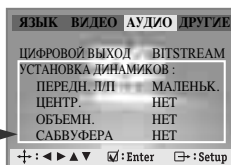

## 2 Выбор цифрового выхода

Установите тип выходящего сигнала как коаксиальный или оптический. Вы можете произвести следующие установки цифрового выходящего сигнала;

- **BITSTREAM** : Тот же сигнал, что и аудио сигнал, записанный на диске, идет к цифровому аудио выходящему разьему.
- **LPCM** : Декодированный аудио сигнал идет к цифровому аудио выходящему разьему.

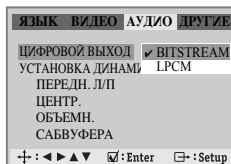

## 3 Выберите Передний Л/П Динамик

Вы можете выбрать либо "Маленький", либо "Большой" при установке Переднего Л/П Динамика.

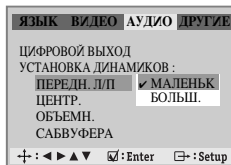

## 4 Выбор Центрального Динамика

Данное подменю доступно, когда Вы используете усилитель, имеющий 5.1КНЛ аналоговый аудио вход. Для установки Центрального динамика, пожалуйста, выберите "Маленький" или "Большой". Если Вы не используете Центральный динамик, выберите "Нет".

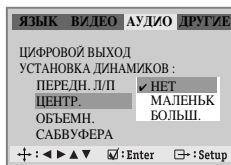

## Аудио установки

## 5 Выбор Динамика Объемного Звучания

Данное подменю доступно, когда Вы используете усилитель, имеющий 5.1КНЛ аналоговый аудио вход. Для установки Динамика Объемного Звучания, пожалуйста, выберите "Маленький" или "Большой". Если Вы не используете Динамика Объемного Звучания, выберите "Нет".

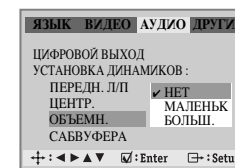

## 6 Выбор Динамика Сабвуфера

Данное подменю доступно, когда Вы используете усилитель, имеющий 5.1КНЛ аналоговый аудио вход. Если Вы используете Динамик Сабвуфера, пожалуйста, выберите Есть. Если Вы не используете Динамик Сабвуфера, выберите "Нет".

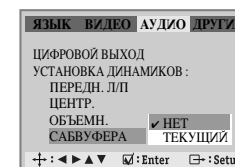

- 1** Во время режима Остановки Диска или Продолжить Воспроизведение нажмите кнопку УСТАНОВКА (SETUP).

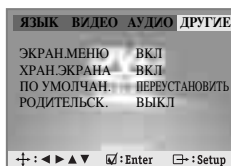

- 2** Выбор экранного меню  
Выберите “ВКЛ” чтобы экранное меню отображалось на экране.

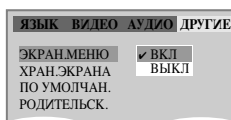

- 3** Выбор хранителя экрана.  
Если на экране телевизора яркое изображение остается долгое время, это может привести к поломке телевизора. Включите функцию хранителя экрана, выбрав Хранитель экрана ВКЛ, хранитель экрана функционирует автоматически, на экране появляется плавающий логотип DVD, если в течение 5 минут сохраняется режим остановки или открытие дисководов.

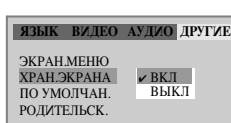

- 4** Выбор заводских установок.  
Если Вы выберете установку заводских значений, то все внесенные Вами параметры настройки плеера будут отменены, и будут установлены изначальные заводские параметры, за исключением Родительских установок.

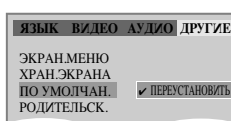

- 5** Ввод пароля  
На экране появится окно ввода пароля. Введите пароль, нажав 4 (Цифровых) кнопки.

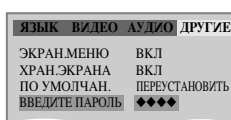

**i** Изначально установленный на заводе пароль “3308”. Если Вы забыли новый пароль, используйте заводские установки.

- 6** Выбор Родительских установок.  
Нажмите кнопку ВВОД(ENTER) для установки выбранной категории.

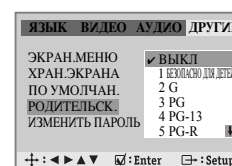

Данное подменю состоит из 8 уровней родительского контроля, сцен жестокости, эротических сцен, очень откровенных сцен и других, выбрав которые Вы можете предотвратить просмотр подобных сцен детьми.

- 7** Изменение пароля.  
Для изменения пароля, пожалуйста, перейдите к подменю (Изменить пароль) и введите новый пароль.

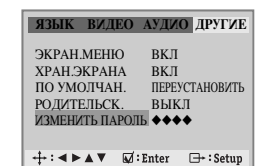

## Диски, которые можно проигрывать на данном плеере

• DVD и Audio CD

ФОРМАТ ДИСКА	Возможность воспроизведения	Ограничение
DVD Видео	Да	Регион 5 или Все
Видео CD	Нет	
CD	Да	PCM или dts
CD-G	Да	Только Audio
CD-ROM	Да	Только MP3 файлы
CD-R	Да	CD/CD-ROM (с MP3 файлами)
CD-RW	Да	CD/CD-ROM (с MP3 файлами)
DVD-R	Да	Только ДЧД Видео
DVD-RW	Да	Только ДЧД Видео
DVD+RW	Да	Только ДЧД Видео
DVD-ROM	Нет	
DVD-RAM	Нет	
Фото CD	Нет	

### ИНФОРМАЦИЯ О ЗОННОСТИ

Данный аппарат был разработан и произведен в соответствии с информацией о зональности, записанной на DVD диске. Номером Зоны данного плеера является "5". Если номер зоны, указанный на DVD дисках не соответствует номеру Зоны данного плеера, плеер не будет воспроизводить запись этого диска. Данный плеер будет воспроизводить DVD диски с маркировкой для "ВСЕХ" зон. Таким образом, данный плеер будет воспроизводить записи DVD дисков с маркировкой "5" зона или "ВСЕ" зоны.



(Зона 5)



(Все зоны)

## Описание Терминов

- DVD** Цифровой Видео Аиск. DVD является оптическим диском с сильно сжатой информацией, записанной с высоким качеством изображения и звука.
- CDDA** Цифровой Audio Компактный Аиск.
- MP3** Сжатый аудио формат, который позволяет хранить и переносить на компьютер аудио файлы относительно небольшого объема, Это позволяет Вам наслаждаться качественной музыкой. (Укороченное название от MPEG -1 layer 3)
- PBC** Данная функция доступна в режимах Видео CD2.0 Видео CD 3.0, SVCD и VCD. Кадры или информация для просмотра(или прослушивания) могут выбираться интерактивно из меню на экране телевизора. Полное название расшифровывается как Контроль Воспроизведения (Play Back Control)
- ГЛАВА** Название разделено на несколько секций, каждая секция пронумерована, и Вы можете осуществлять поиск нужных Вам секций по этим номерам
- НАЗВАНИЕ** Если на диске записан один или более фильмов, они разделяются по названиям.
- ТРЕК** Каждый трек, записанный на видео компакт дисках или компакт дисках, имеет свой номер.
- dts** Цифровая Система Кинотеатра(дтз) является 5.1 – канальной системой объемного звучания, которая широко используется в кинотеатрах по всему миру. Она позволяет увеличить битовый коэффициент для обеспечения высокого качества звучания.
- Множественный упол обзор** Некоторые DVD диски содержат сцены, которые были сняты одновременно с разных уплов обзора.
- PCM** PCM (Импульсная кодовая модуляция) означает цифровой звук.
- Dolby Digital** Dolby Digital делает возможным передачу моно аудио сигнала через аудио 5.1 – канал, имеющего от 32кбит до 630 кбит, что позволяет достичь гибкой и экономичной работы системы и отличного качества звучания.
- Bistream** Цифровой сигнал, декодированный в аналоговый сигнал для последующего вывода выходящего сигнала на динамики.
- L/Rt** Указывает Левый/Правый канал 2 канального Dolby Digital Downmix выхода.
- L/R/C/LFE/LS/RS**  
В Dolby Digital и dts в общей сложности используется 6 каналов. 3 канала для передних динамиков, 2 канала для объемного звука и 1 канал для сабвуфера. Каналы делятся на передний левый, передний правый, центральный, сабвуфер, задний левый и задний правый. L означает передний левый, R – передний правый, C – центральный, LFE – сабвуфер, LS – задний левый объемный и RS – задний правый объемный.  
\* ЛП 6 –канального выхода, подобного указанному выше, обозначается как Lo/Ro.
- Downmix** В некоторый ситуация во время прослушивания конфигурация выходного аудио канала не будет совпадать с форматом кодировки на диске. Функция Downmix обеспечивает 5.1–каналаудио с использованием 2 стерео динамиков.
- S-Video** Выходящий сигнал S-VIDEO разделяет цветовой(C) и световые(Y) сигналы перед тем, как передавать их на телевизор для получения более резкого и четкого изображения.



## Хранение Дисков

- Чтобы диск оставался чистым, старайтесь не дотрагиваться пальцами до проигрываемой стороны диска.
- Не приклеивайте бумагу или липкую ленту на диск.
- Не подвергайте диски прямым солнечным лучам или чрезмерному нагреванию.
- После использования диска, пожалуйста, храните диски в соответствующих контейнерах для дисков.

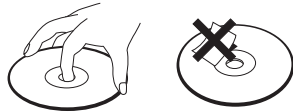

## Чистка дисков

- Пожалуйста, протирайте диск от центра к краю с помощью чистой материи.
- Не используйте растворителей, бензина или антистатических спреев для чистки дисков.



## Номер Зоны

Плеер и все DVD диски имеют номера Зоны. Если эти номера не совпадают, диск не может быть проигран на плеере. Номера Зоны распределяются так, как показано ниже.

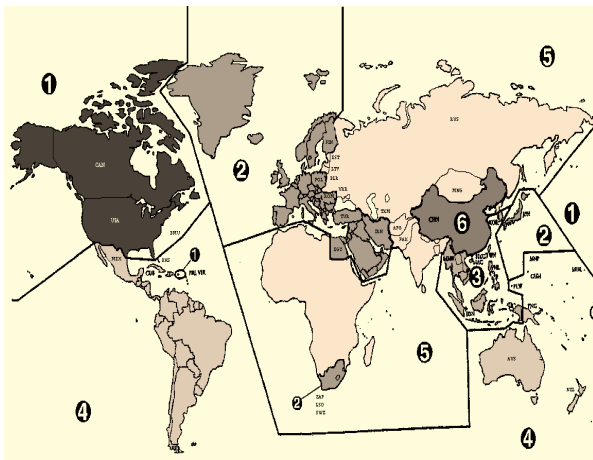

### Macrovision

В данном продукте используется технология, защищенная авторским правом, поддерживаемая определенными патентами США и другими правами интеллектуальной собственности, которыми обладает Macrovision Corporation и другие собственники прав. Использование этих прав должно быть одобрено Macrovision Corporation, данный продукт предназначен для домашнего использования, если другое использование не одобрено Macrovision. Любые модификации или разборка изделия запрещены.

# Возможные неполадки и способы их устранения

Проблема	Проверьте
<ul style="list-style-type: none"> <li>• <b>DVD плеер не работает</b></li> </ul>	<ul style="list-style-type: none"> <li>▶ Если DVD диск произведен за границей, возможно он не будет воспроизводиться. Пожалуйста, проверьте, какой номер зоны указан на диске (для данного плеера подходит зона 5 или Все)</li> <li>▶ Пожалуйста, проверьте, правильной ли стороной загружен диск</li> <li>▶ Диски формата CD-ROM, DVD-ROM, VCD, SVCD, CVD не подходят для данного плеера.</li> </ul>
<ul style="list-style-type: none"> <li>• <b>Нет звука</b></li> </ul>	<ul style="list-style-type: none"> <li>▶ Режим воспроизведения может быть установлен как “Замедленное воспроизведение” или “Пауза/ Пошаговое воспроизведение”. (При воспроизведении с нестандартной скоростью звукового сопровождения нет)</li> <li>▶ Проверьте, правильно ли Вы произвели подключения.</li> <li>▶ Проверьте рабочее состояние телевизора или усилителя</li> <li>▶ В меню “Заводские установки” проверьте установки Аудио.</li> </ul>
<ul style="list-style-type: none"> <li>• <b>Диск проигрывается, но нет изображения или качество изображения плохое</b></li> </ul>	<ul style="list-style-type: none"> <li>▶ Проверьте, включили ли Вы телевизор</li> <li>▶ Проверьте, правильно ли Вы произвели подключения</li> <li>▶ Воспроизведение может находиться в режиме Пауза.</li> <li>▶ Диск может быть загрязнен или поврежден</li> <li>▶ Диск может плохо записан</li> </ul>
<ul style="list-style-type: none"> <li>• <b>Необычный звук</b></li> </ul>	<ul style="list-style-type: none"> <li>▶ Проверьте соединение с Dolby Digital усилителем</li> <li>▶ Проверьте, хорошо ли соединены между собой все разъемы.</li> <li>▶ Возможно, грязь попала в соединительные разъемы</li> </ul>
<ul style="list-style-type: none"> <li>• <b>Пульт дистанционного управления не работает</b></li> </ul>	<ul style="list-style-type: none"> <li>▶ Проверьте, угол направления дистанционного сигнала, расстояние и возможные препятствия</li> <li>▶ Возможно, необходимо заменить батарейки</li> <li>▶ Отсоедините шнур питания плеера от сети переменного тока и подсоедините его обратно.</li> </ul>
<ul style="list-style-type: none"> <li>• <b>Нет звука Dolby Digital</b></li> </ul>	<ul style="list-style-type: none"> <li>▶ Звук Dolby Digital может вырабатываться только на усилителе Dolby Digital</li> <li>▶ Проверьте, есть ли знак Dolby Digital на DVD диске</li> <li>▶ В случае воспроизведения через цифровой выход, нажав СТОП, проверьте установлен ли BITSTREAM в меню Цифровой вход, для этого нажмите кнопку Установка (Setup)</li> <li>▶ Проверьте правильность соединения.</li> </ul>
<ul style="list-style-type: none"> <li>• <b>Кнопки АУДИО (AUDIO) и СУБТИТРЫ (SUBTITLE) не работают</b></li> </ul>	<ul style="list-style-type: none"> <li>▶ Если проигрываемый диск не содержит языковую информацию, данная функция не будет поддерживать.</li> </ul>

Проблема	Проверьте
<ul style="list-style-type: none"> <li>Кнопка УГОЛ(ANGEL) не работает во время проигрывания DVD диска</li> </ul>	<ul style="list-style-type: none"> <li>“УГОЛ ОБЗОРА” поддерживается только для DVD, содержащие сцены, снятые с разных углов обзора. Также Вы можете удостовериться в поддержке данной функции, если на экране есть знак “Угол обзора”.</li> </ul>
<ul style="list-style-type: none"> <li>На экране не появляется “МЕНЮ” во время проигрывания DVD</li> </ul>	<ul style="list-style-type: none"> <li>Проверьте, угол направления дистанционного сигнала, расстояние и возможные препятствия</li> <li>Проверьте батарейки в пульте дистанционного управления. Возможно, их нужно заменить.</li> <li>DVD диск может не содержать меню.</li> </ul>
<ul style="list-style-type: none"> <li>Изображение трясется или появляется только в черном белом цвете</li> </ul>	<ul style="list-style-type: none"> <li>Формат записи на диске может не совпадать с Вашей телевизионной системой. Пожалуйста, нажмите кнопку СИСТЕМА (SYSTEM) и установите PAL.</li> <li>Диск может быть загрязнен или поврежден.</li> <li>Проверьте номер зоны DVD диска</li> <li>Для просмотра диска, имеющего номер зоны “Все” и ТВ систему NTSC, выберите ТВ систему PAL</li> </ul>
<ul style="list-style-type: none"> <li>Название MP3 файла (CD-R) пишется странными знаками</li> </ul>	<ul style="list-style-type: none"> <li>Название файла MP3 распознается только, если написано алфавитными буквами (A-Z), числами (0-9) и специальными знаками клавиатуры (~, !, @, #, \$...), может отображаться максимально 10 знаков.</li> <li>Знаки, кроме указанных выше, будут выводиться на экран как “----”.</li> </ul>
<ul style="list-style-type: none"> <li>Никакие MP3 файлы не выводятся на экран</li> </ul>	<ul style="list-style-type: none"> <li>Если поверхность диска повреждена, вывод файла на экран и его проигрывание невозможно.</li> </ul>

## Технические Характеристики

Питание	AC 230В, 50Гц	
Потребляемая энергия	14Вт (дополнительно 8Вт)	
Вес	4.25кг	
Габариты (Ш x Вx Г)	420мм X 65мм X 250.3мм	
Температура эксплуатации	+5°C ~ 35°C	
Требования к установке	Горизонтально/ Средняя влажность ниже 80%	
ВИДЕО выход	ВИДЕО выходной разъем, 1.0Vp-p, 75Ом, несбаланс., разъем RCA, S-VIDEO выход (75Ом, Вход Y: 1.0Vp-p, C: 0.28Vp-p), разъем DIN, Разъем Евро SCART	
АУДИО выход	Аналоговый	Разъем RCA, 2.0Vrms,75Ом
	Цифровой	0.5Vp-p,75Ом, Разъем RCA
	Оптико-цифровой	Оптический кабель
АУДИО	90дБ	
АУДИО динамический диапазон	90дБ	
Разрешение	Более 500 линий (DVD диск)	

### Стандарты DVD Аудио выхода

Выход	Тип Диска	
	DVD	CD
Аналоговый Аудио выход	48/96КГц дискретизац.	44.1КГц дискретизац.
5.1-кнл (П, Л, Ц, СБ, ПО, ЛО)	48КГц дискретизац.	-
Цифровой Аудио выход	48КГц дискретизац.	44.1КГц дискретизац.
Оптический цифровой аудио выход	48КГц дискретизац.	44.1КГц дискретизац.