

Digital Movie 900

BEDIENUNGSANLEITUNG
OPERATING INSTRUCTIONS

DEU
ENG

Willkommen in der Welt der pure music

Wir freuen uns, dass Sie sich für ein Produkt aus dem Hause Canton entschieden haben. Es vereint hochwertige Bauteile mit unserer langjährigen Entwicklungserfahrung und der sorgfältigen Produktion. Damit es Ihnen einen unbeschwerten Klanggenuss bietet, haben Sie nur wenige Dinge zu beachten. Diese Bedienungsanleitung erklärt die Grundfunktionen und die umfangreichen Sonderfunktionen Ihres DM Systems.

Wir wünschen Ihnen viel Klangvergnügen!

Inhalt

Sicherheitshinweise	Seite 3
Auspacken.....	Seite 8
Aufstellung.....	Seite 8
Einspielen	Seite 8
Inbetriebnahme der Fernbedienung	Seite 9
Anschluss-Terminal.....	Seite 9
Anschluss	Seite 10
Bedienung	Seite 11
Wiedergabe über Bluetooth®.....	Seite 12
Displayanzeigen	Seite 13
Erweiterte Funktionen.....	Seite 14
Subwoofer Anmeldung.....	Seite 16
IR-Lernfunktion.....	Seite 16
Fehlersuche	Seite 18
Konformitätserklärung	Seite 21
Weitere wichtige Informationen	Seite 22
Garantie	Seite 45
Lizenzhinweise	Seite 47



Die sachgemäße Handhabung des DM Systems fällt in die Verantwortung des Anwenders. Canton kann keine Verantwortung für Schäden oder Unfälle übernehmen, die durch unsachgemäße Aufstellung oder unsachgemäßen Anschluss verursacht werden.

Sicherheitshinweise

Bitte beachten Sie die Sicherheitshinweise bei der Wahl des richtigen Platzes für Ihr DM System und bei dessen Pflege und Bedienung!

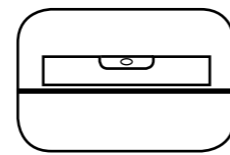

Wählen Sie einen ebenen Untergrund



Feuchtigkeit vermeiden

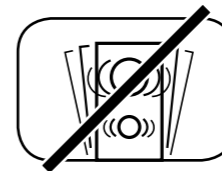

Erschütterungen vermeiden



Netzkabel nicht mit nassen Händen anfassen



Nicht in den Hausmüll werfen



Direkte Sonneneinstrahlung vermeiden



Vor extremer Kälte schützen

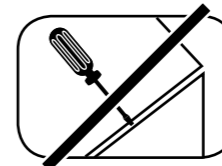

Gehäuse nicht öffnen

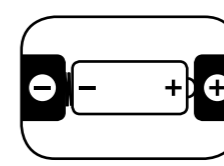

Bei Batterie und Fernbedienung auf richtige Polung achten

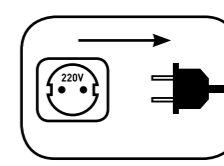

Freien Zugang zum Netzstecker gewährleisten



Abstand zu Wärmequellen



Zur Reinigung keine aggressiven, alkoholhaltigen oder scheuernden Mittel einsetzen

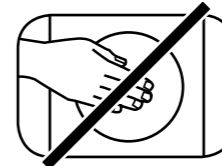

Nicht in die Gehäuseöffnung greifen

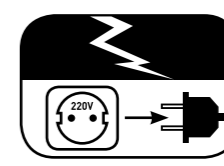

Netzstecker bei Gewitter ziehen

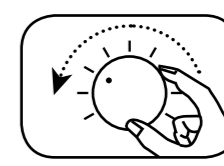

Bei Überlastung System leiser drehen

Wichtige Sicherheitsunterweisung

Hinweis

 <p>ACHTUNG Gefahr eines elektrischen Schlages. Nicht öffnen!</p> 	 <p>ACHTUNG Explosionsgefahr!</p> 	 <p>ACHTUNG Lebensgefahr!</p> 
<p>ACHTUNG: Zur Vermeidung eines Brandes oder eines elektrischen Schlages das Gerät nicht öffnen. Das Gerät enthält keine vom Benutzer zu wartenden Teile. Lassen Sie Wartungs- und Reparaturarbeiten nur von qualifizierten Fachkräften (Servicepersonal) durchführen.</p>	<p>ACHTUNG: Auswechselbare Lithium-Batterien! Achtung: Bei unsachgemäßem Austausch besteht Explosionsgefahr. Batterien nur durch den selben oder einen Vergleichs-Typ ersetzen.</p>	<p>ACHTUNG: Knopfzelle (Batterie) nicht verschlucken. Gefahr innerer chemischer Verbrennungen. Es besteht Lebensgefahr!</p>

Lesen und befolgen Sie alle Anweisungen. Bewahren Sie diese Anweisungen auf. Beachten Sie alle Warn- und Sicherheitshinweise.

Betreiben Sie dieses Gerät nur in gemäßigtem Klima (nicht in tropischem Klima).

Betreiben Sie dieses Gerät nur im Innenbereich, nicht im Außenbereich oder in Feuchträumen.

Um die Gefahr eines Brandes oder Stromschlages zu vermeiden, darf das Gerät weder Regen noch Nässe ausgesetzt werden.

Betreiben Sie dieses Gerät nicht in der Nähe von Wasser.

Setzen Sie dieses Gerät keinem Tropf- oder Spritzwasser aus.

Starke Temperaturschwankungen führen zu Kondensniederschlag (Wassertröpfchen) im Gerät. Warten Sie mit der Inbetriebnahme, bis sich die entstandene Feuchtigkeit verflüchtigt hat (mind. drei Stunden).

Stellen Sie keine Gegenstände auf das Gerät, die mit Flüssigkeiten gefüllt sind, wie z. B. Vasen.

Stellen Sie kein offenes Feuer, wie z. B. brennende Kerzen, auf oder in die Nähe des Gerätes.

Stellen Sie das Gerät nicht in die Nähe von Wärmequellen, wie z. B. Heizkörpern, Wärmespeichern, Öfen oder sonstigen Geräten (auch Verstärkern), die Wärme erzeugen.

Verhindern Sie direkte Sonneneinstrahlung.

Halten Sie einen Freiraum von wenigstens 5 cm um das Gerät herum ein.

Verhindern Sie in keinem Fall die Schutzfunktion von gepolten oder geerdeten Steckern: Ein gepolter Stecker hat zwei Stifte, von denen einer breiter ist als der andere. Ein geerdeter Stecker hat einen dritten Erdungsstift. Der breite bzw. dritte Stift dient Ihrer Sicherheit. Falls der Stecker nicht in Ihre Steckdose passt, wenden Sie sich an einen qualifizierten Elektriker, um die veraltete Steckdose auszutauschen.

Zur Vermeidung eines elektrischen Schlages, verbinden Sie den Netzstecker nur mit Steckdosen oder Verlängerungen, bei denen die Kontaktstifte vollständig eingesteckt werden können, um freiliegende Kontaktstifte zu unterbinden.

Berühren Sie Signal- und Netzkabel nie mit nassen Händen.

Treten Sie nicht auf das Netzkabel und klemmen Sie es nicht ein, insbesondere nicht im Bereich der Stecker, Steckdosen und an der Stelle, an der das Kabel aus dem Gerät geführt wird.

Bei Geräten ohne Netzschalter, bei denen der Netzstecker bzw. die Geräte-Netzbuchse als Trenneinrichtung dient, muss der Stecker des Netzkabels bzw. die Geräte-Netzbuchse jederzeit frei zugänglich sein.

Trennen Sie bei Gewittern oder längerem Nichtgebrauch das Gerät vom Stromnetz.

Um das Gerät komplett vom Stromnetz zu trennen, ziehen Sie das Netzkabel aus der Steckdose.

Schalten Sie das Gerät vor dem Anschließen oder Abziehen von Anschlussleitungen immer aus.

Immer an den Steckern und nicht an den Leitungen ziehen.

Stellen Sie das Gerät gemäß den Herstellerhinweisen auf.

Wählen Sie immer einen ebenen Untergrund. Das Gerät muss lotrecht stehen.

Wichtige Sicherheitsunterweisung

Hinweis

Üben Sie keine Gewalt auf Bedienelemente, Anschlüsse und Leitungen aus.

Das Gerät darf nur mit der auf dem Gerät oder dem Typenschild spezifizierten Spannung und Frequenz betrieben werden.

Stecken Sie keine Gegenstände oder Körperteile in die Öffnungen des Gerätes. Stromführende Teile im Innern des Gehäuses könnten berührt und/oder beschädigt werden. Dies kann zu Kurzschlüssen, elektrischen Schlägen und Feuerentwicklung führen.

Verwenden Sie nur Befestigungsmaterial und Zubehör, welches vom Hersteller zugelassen ist und/oder mit dem Gerät mitgeliefert wird.

Verwenden Sie nur Rollwagen, Ständer, Stative, Halter oder Tische, die vom Hersteller spezifiziert oder mit dem Gerät verkauft werden. Wenn Sie einen Rollwagen verwenden, bewegen Sie den Rollwagen/Geräte-Verbund nur vorsichtig, um Schäden und Verletzungen durch Umkippen zu vermeiden.



Reinigen Sie dieses Gerät nur mit einem sauberen, trockenen Tuch.

Verwenden Sie zur Reinigung keine aggressiven, alkoholhaltigen oder scheuernden Mittel.

Zur Vermeidung eines elektrischen Schlages das Gehäuse nicht öffnen! Das Gerät enthält keine vom Benutzer zu wartenden Teile.

Wenden Sie sich bei allen Reparatur- und Wartungsarbeiten an qualifizierte Fachkräfte. Dies ist dann erforderlich, wenn das Gerät in irgendeiner Weise beschädigt ist, wie z. B. bei Beschädigungen von Netzkabeln oder Steckern, wenn Flüssigkeiten oder Gegenstände in das Gerät gelangt sind, dieses Regen oder Feuchtigkeit ausgesetzt wurde, nicht ordnungsgemäß funktioniert oder fallen gelassen wurde.

Nehmen Sie keine Veränderungen am Gerät oder Zubehör vor. Nicht autorisierte Veränderungen können die Sicherheit, die Einhaltung von Gesetzen oder die Systemleistung beeinträchtigen. In diesem Fall kann die Betriebserlaubnis/Garantie erlöschen.

Falls bei der Wiedergabe Tonverzerrungen, wie z. B. unnatürliches Klopfen, Pochen oder hochfrequentes Klicken auftreten, ist der Lautstärkepegel umgehend zu reduzieren.

Um mögliche Gehörschäden zu vermeiden, hören Sie nicht über einen längeren Zeitraum bei hohen Pegeln.



Neue sowie gebrauchte Batterien sind von Kindern fernzuhalten. Geräte, bei denen das Batteriefach nicht sicher geschlossen werden kann, dürfen nicht weiter verwendet werden und sind von Kindern fernzuhalten.

Die mit diesem Gerät gelieferte Fernbedienung enthält eine Knopfzelle als Batterie. Ein Verschlucken der Knopfzelle kann in nur 2 Stunden zu ernsthaften inneren Verbrennungen und damit zum Tod führen!

Bei Verdacht auf verschluckte oder in sonstige Körperöffnungen eingeführte Knopfzellen ist umgehend ein Arzt aufzusuchen.

Achten Sie bei der Batterie-Entsorgung auf Ihre Umwelt. Batterien müssen bei einer Batterie-Sammelstelle entsorgt werden.

Batterien dürfen keinen hohen Temperaturen ausgesetzt werden, wie z. B. direkter Sonneneinstrahlung, Feuer oder Ähnlichem.

Batterien müssen entsprechend dem Polaritätsaufdruck korrekt eingelegt werden. Falsches Einsetzen kann zu Beschädigungen führen.

Verwenden Sie ausschließlich die für das Gerät spezifizierten Batterien oder Akkus.

Bei den mitgelieferten Batterien handelt es sich nicht um Akkus, d. h. diese Batterien dürfen nicht wieder aufgeladen werden.

Das Gerät und/oder der Beipack kann Kleinteile enthalten, die verschluckt werden können. Daher nicht geeignet für Kinder unter drei Jahren.



Dieses Symbol weist Sie auf nicht isolierte, gefährliche Spannungen im Inneren des Gehäuses hin, die eine ausreichende Stärke (Amplitude) haben um einen Brand oder elektrischen Schlag zu verursachen.



Dieses Symbol weist Sie auf wichtige Bedienungs- und Instandhaltungsanweisungen in den mitgelieferten Begleitunterlagen (Anleitung) hin.



Dieses Symbol kennzeichnet Schutzklasse II – Geräte, bei denen der Schutz vor einem elektrischen Schlag während des bestimmungsgemäßen Betriebs durch eine doppelte oder verstärkte Isolation gewährleistet wird und daher kein Schutzleiteranschluss erforderlich ist.



Auspacken

Packen Sie den Karton vorsichtig aus und überprüfen Sie, ob alle hier aufgeführten Teile enthalten sind:

- 1x Canton Soundbar DM 900
- 1x Wireless Subwoofer
- 1x Fernbedienung inkl. Batterie
- 2x Netzkabel
- 1x optisches digitales Audiokabel
- 1x Stereo Cinch-Kabel
- 1x Digital Cinch-Kabel

Aufstellung

Die DM 900 Soundbar sollte bei Wandmontage unterhalb des Bildschirms, in Verbindung mit einem stehenden Bildschirm davor platziert werden. Der Subwoofer kann beliebig im Raum aufgestellt werden. Dabei darf der Abstand zwischen Soundbar und Subwoofer max. 10 m betragen.

Einspielen

Einspielphase bis zur Entfaltung der maximalen Klangeigenschaften: 15–20 Betriebsstunden.

- Bitte in dieser Zeit in normaler Lautstärke hören
- Extrem hohe Pegel vermeiden
- Unterschiedlichstes Tonmaterial hören

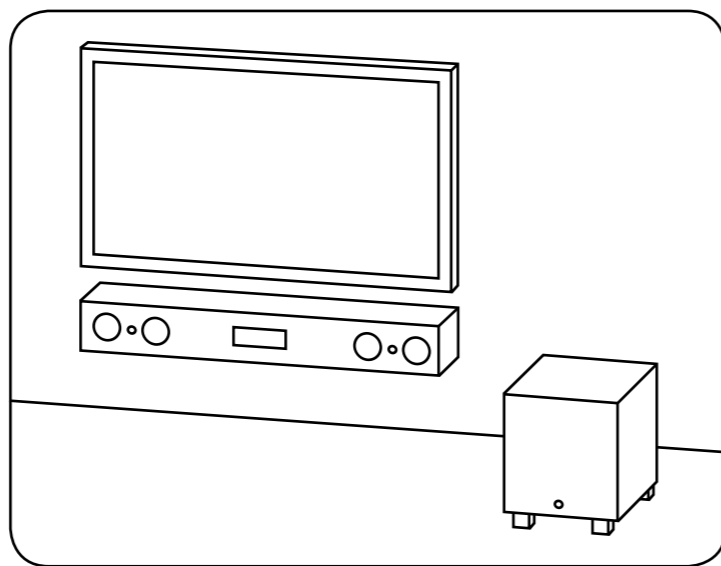

Inbetriebnahme der Fernbedienung

Die mitgelieferte Batterie ist bereits in die Fernbedienung eingelegt. Zur Inbetriebnahme entfernen Sie lediglich die Schutzfolie. Achten Sie bei einer Ersatzbatterie darauf, dass diese entsprechend den Polaritätsmarkierungen (+/-) korrekt eingelegt wird. Verwenden Sie ausschließlich die für dieses System spezifizierte Batterie (CR 2032).

Hinweis

Die mitgelieferte Batterie ist für den Probegebrauch vorgesehen und hat daher eventuell eine geringere Lebensdauer.



Fernbedienung



CR 2032

Anschluss-Terminal

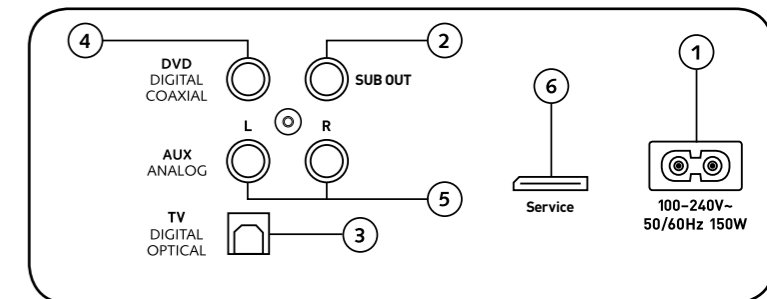

Soundbar DM 900

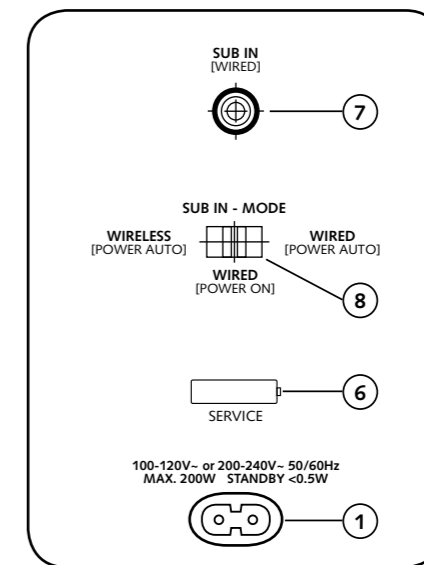

Anschlüsse DM

- 1 Buchse Stromversorgung
- 2 Ausgang – Ext. Subwoofer
- 3 Eingang – TV (optisch)
- 4 Eingang – DVD (koaxial)
- 5 Eingang – AUX (analog)
- 6 Buchse Service (Canton)
- 7 Eingang – SUB IN (wired)
- 8 Eingangswahlschalter (wireless/wired)

Subwoofer DM 900

Anschluss

Bitte achten Sie darauf, dass vor dem Anschließen alle elektrischen Komponenten ausgeschaltet sind. Ihr Digital Movie System verfügt über drei frei wählbare Eingänge. Grundsätzlich genügt es, wenn Sie einen dieser Eingänge mit Ihrem TV-Gerät verbinden und alle weiteren Zuspieler am TV-Gerät anschließen. Um eine bestmögliche Tonwiedergabe zu erzielen, empfiehlt es sich Sat-Receiver, Blu-Ray- oder DVD-Player direkt mit dem DM System zu verbinden. Je nach Art und Ausstattung der verwendeten Quelle kann zwischen folgenden Möglichkeiten gewählt werden:

TV – Digitaleingang (optisch)

Moderne TV-Geräte verfügen über einen optischen Audio-Ausgang (Toslink). Verbinden Sie diesen mit dem durch „TV“ gekennzeichneten Eingang des DM Systems. Diese Verbindung garantiert eine optimale Signalübertragung und beste Tonqualität.

DVD – Digitaleingang (Coax)

Zur Übertragung des Tonsignals verbinden Sie den digitalen Coax-Ausgang Ihres Blu-Ray- oder DVD-Players mit der durch „DVD“ gekennzeichneten Buchse des DM Systems. Zur Übertragung des Bildsignals muss Ihr Player zusätzlich mit dem TV-Gerät verbunden werden. Der mit „DVD“ gekennzeichnete Eingang des DM Systems kann auch gewählt werden, wenn Ihr TV-Gerät über keinen optischen Ausgang verfügt.

AUX – Analogeingang

Sollte Ihr TV-Gerät nur mit einem als „Pre-Out“ bezeichneten Audio-Ausgang ausgestattet sein, dann verbinden Sie diesen mittels abgeschirmtem Stereo-Cinch-Kabel mit dem mit „AUX“ gekennzeichneten analogen Eingang des DM Systems. Ansonsten dient dieser Eingang zur Verbindung mit Videorecordern oder Spielekonsolen.

SUB – WIRELESS

Im Wireless-Betrieb sind Soundbar und Subwoofer über eine High-End-Funkstrecke verbunden. Dabei garantiert eine Frequenz von 5,8 GHz eine robuste und verlustfreie Datenübertragung. Nach dem Einschalten der Soundbar erfolgt die Aktivierung des Subwoofers und der Aufbau der Funkverbindung automatisch. Dabei muss der Eingangswahlschalter des Subwoofers auf „wireless“ stehen (Werkseinstellung). Wird die Soundbar ausgeschaltet, beginnt die LED des Subwoofers rot zu blinken und nach ca. einer Minute schaltet auch der Subwoofer ab.

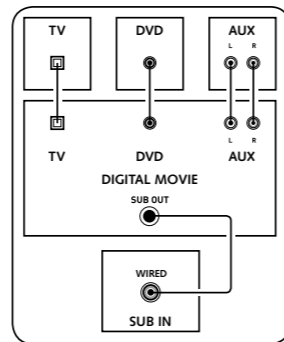

SUB OUT – WIRED

Diesen Ausgang verwenden Sie, wenn der Funk-Subwoofer des DM Systems mittels Kabel angeschlossen werden soll. Der Eingangswahlschalter des Subwoofers muss jetzt auf „wired, Power on“, wenn der Subwoofer immer eingeschaltet bleiben soll, oder auf „wired, Power auto“, wenn er sich mit der Soundbar ein- bzw. zeitverzögert wieder ausschalten soll, gestellt werden. Der Ausgang SUB OUT ist in der Werkseinstellung nicht aktiv und muss über die Fernbedienung freigeschaltet werden. Siehe Seite 14 „Erweiterte Funktionen“.

Bedienung

1 Power

- ON – LED leuchtet grün
- Standby – LED leuchtet rot

2 Mute (Stummschaltung)

3 Input (Tonquellenauswahl)

4 Volume (Lautstärkeeinstellung)

5 Play Mode (Wiedergabemodus)

- Stereo – für Musikwiedergabe
- Surround – virtueller Raumklang für Heimkino-Wiedergabe

6 Sound (Klangeinstellung)

- Bass – Anpassung über Volume (+6... -9 dB)
- Treble – Anpassung über Volume (+6... -6 dB)

7 Bluetooth®-Pairing

- Verbindung mit einer Bluetooth®-fähigen Quelle

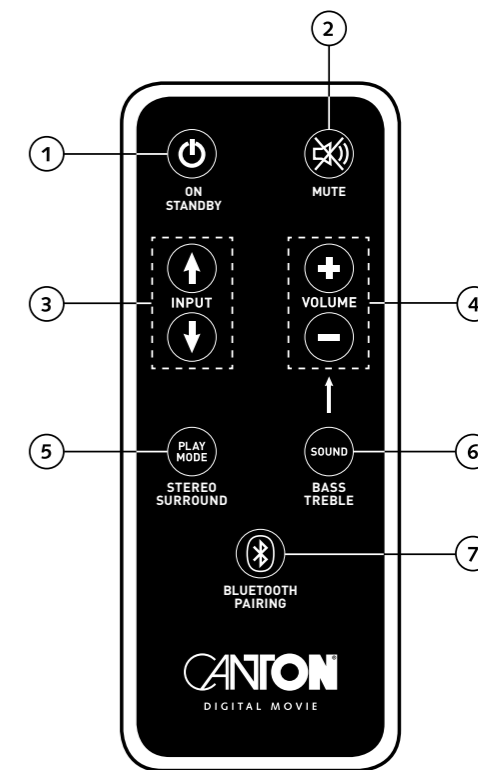

Fernbedienung

Wiedergabe über Bluetooth®

Voraussetzung für die Anmeldung

- Bluetooth® muss am mobilen Endgerät aktiviert sein
- Das mobile Endgerät muss mindestens Bluetooth® 2.0 unterstützen
- Das mobile Endgerät muss sich in Reichweite der DM Soundbar befinden (max. 10 m)

Anmeldevorgang

- Eingang **BT** wählen
- Taste „Bluetooth®-Pairing“ betätigen
- Im Display erscheint **BTP**
- Sie haben nun 30 Sekunden Zeit zur Anmeldung Ihres mobilen Endgerätes
- Starten Sie den Suchlauf an Ihrem mobilen Endgerät
- Wählen Sie „Canton DM 900“ als Wiedergabegerät
- Die Verbindung stellt sich, nach Bestätigung, automatisch her und wird Ihnen mit der Meldung **CON** im Display angezeigt
- Sollte die Verbindung fehlgeschlagen sein, erhalten Sie die Meldung **FRI**
- Sollte das mobile Endgerät einen Zugangscode verlangen, geben Sie 0000 ein
- Erscheint im Display **DIS**, ist Ihr mobiles Endgerät außer Reichweite oder abgemeldet

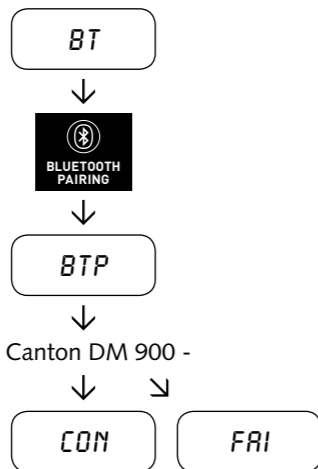

Betrieb eines mobilen Endgerätes

- Das jeweils zuletzt mit dem DM System verbundene Gerät stellt automatisch die Verbindung her, sofern Bluetooth® aktiviert ist und der Eingang für die Bluetooth®-Wiedergabe gewählt ist. Sie erhalten in diesem Fall die Meldung **CON**
- Starten Sie die Wiedergabe eines Mediums auf Ihrem mobilen Endgerät, und es wird automatisch der Ton an dem DM System ausgegeben.

Hinweis: Das DM System kann bis zu drei Bluetooth®-Geräte verwalten.

Displayanzeigen

Das DM System verfügt über ein Multifunktions-Display, das bei einem von der Fernbedienung gesendeten Befehl für ca. 5 Sekunden aufleuchtet. Die möglichen Anzeigen und ihre Bedeutung sind hier aufgeführt. Der Standby-Modus des DM Systems wird durch jeweils eine rot leuchtende LED angezeigt. Ist Ihr DM System in Betrieb, leuchtet diese LED grün. Fehlt dem Subwoofer die Verbindung zur Soundbar, blinkt seine LED rot.

Input

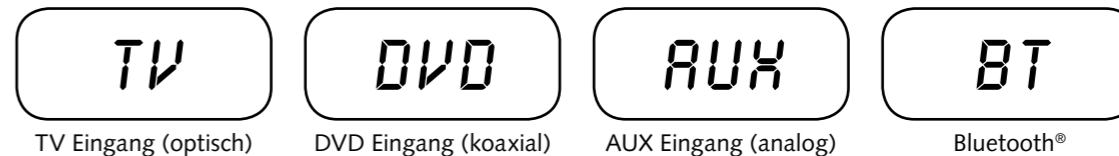

Soundmode

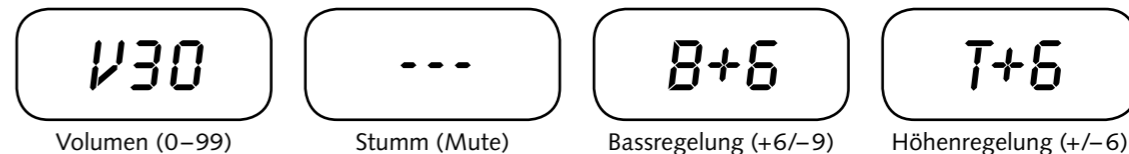

Playmode



Bluetooth®

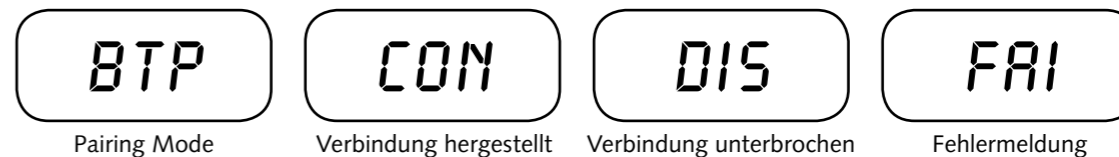

Erweiterte Funktionen

Das Menü für erweiterte Sound-Funktionen bietet Ihnen die Möglichkeit, bei nicht lippensynchroner Tonwiedergabe korrigierend einzugreifen, den Ausgang für einen kabelgebundenen externen Subwoofer zu aktivieren, die Tonwiedergabe an den gewählten Aufstellungsort anzupassen, sowie die Dolby-Funktion „Dynamic Range Compression“ ein- bzw. auszuschalten.

Halten Sie die mit „Sound“ gekennzeichnete Taste auf der Fernbedienung für länger als 3 Sekunden gedrückt, gelangen Sie in das Menü „Erweiterte Funktionen“ und das Display der Soundbar springt auf **LIP**.

Mit den Volume +/- Tasten kann jetzt die Tonwiedergabe in Schritten von jeweils 10 ms verzögert werden.

Nach erneutem kurzen Drücken der „Sound“ Taste springt das Display auf **SUB**.

Mit den Volume +/- Tasten kann der Ausgang für einen kabelgebundenen Betrieb des Subwoofers ein- bzw. ausgeschaltet werden. In Position „ON“ ist der Ausgang SUB OUT (wired) aktiv, in Position „OFF“ die Funkverbindung (wireless).

Achtung: Soll der Subwoofer zu einem späteren Zeitpunkt wieder über die Funkstrecke betrieben werden, muss der Ausgang SUB OUT wieder deaktiviert werden.

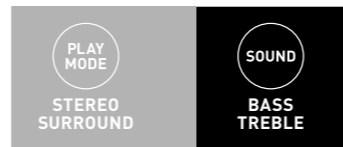

Drücken Sie ein weiteres Mal kurz die „Sound“ Taste, springt das Display auf **EQ**.

Mit den Volume +/- Tasten kann jetzt zwischen drei voreingestellten Equalizer-Presets gewählt und die Wiedergabe an den Aufstellungsort angepasst werden.

EQ-1 für eine Wandmontage des DM 900 unter dem Flat-TV (Werkseinstellung).

EQ-2 für eine Aufstellung des DM 900 vor dem Flat-TV.

EQ-3 für eine Aufstellung des DM 900 in einem Rack oder Regal.

Nach einem weiteren Drücken der „Sound“ Taste springt das Display auf **DRC**.

„Dynamic Range Compression“ ist eine Einstelloption von Dolby Laboratories. Bei aktivierter Funktion kann bei Dolby-codierten Datenströmen der Dynamikbereich automatisch verringert werden, was Lautstärkeunterschiede reduziert. Leise Töne werden dabei angehoben und laute abgesenkt.

Mit den Volume +/- Tasten kann die Funktion **DRC** ein- bzw. ausgeschaltet werden.

Menü verlassen

Durch erneutes Drücken der „Sound“ Taste für länger als 3 Sekunden können Sie das Menü „Erweiterte Funktionen“ wieder verlassen.

Erhält die Soundbar für länger als 30 Sekunden keinen Eingabebefehl von der Fernbedienung, springt die Menüführung automatisch in den Normalmodus zurück.

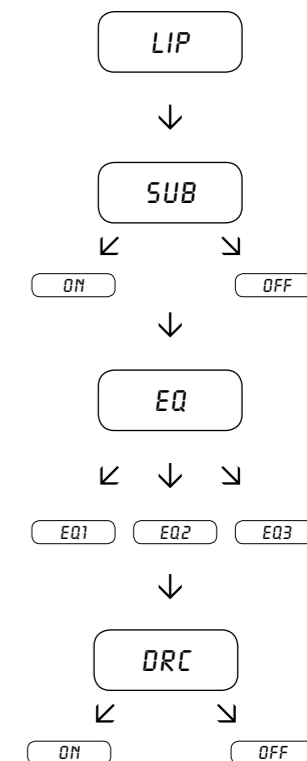

Subwoofer Anmeldung

Um einen neuen Funk-Subwoofer (wireless) durch die Soundbar ansteuern zu können, muss dieser an der Soundbar angemeldet werden. Den Anmeldevorgang starten Sie wie folgt:

- 1 Trennen Sie den Subwoofer vom Stromnetz.
- 2 Schalten Sie die Soundbar ein und drücken Sie die Taste „Bluetooth®-Pairing“ länger als 3 Sekunden. Im Display wird jetzt **WLP** angezeigt.
- 3 Verbinden Sie nun den Subwoofer mit dem Stromnetz.
- 4 Nach kurzer Zeit sollte die Anmeldung abgeschlossen sein, was im Display mit **ON** angezeigt wird. Die Betriebsanzeige des Subwoofers (LED) wechselt von rot (standby) auf grün (aktiv).

Sollte die Anmeldung fehlgeschlagen sein, wird nach einer Minute im Display **FRI** angezeigt. In diesem Fall wiederholen Sie den Vorgang.

Achtung: Es kann immer nur ein Funk-Subwoofer (wireless) mit der Soundbar verbunden werden.

IR-Lernfunktion

Das DM 900 kann den Infrarotcode Ihrer TV-Fernbedienung lernen und ermöglicht es so, die Funktionen von Soundbar und TV-Gerät mit einer Fernbedienung zu steuern. Dabei kann jede beliebige Taste der TV-Fernbedienung mit den Befehlen für die Soundbar belegt werden. Achten Sie bei der Tastenwahl darauf, dass Befehl für Soundbar und TV-Gerät dabei nicht im Konflikt stehen. So empfiehlt es sich die internen Lautsprecher des TV-Gerätes nach Anschluss der Soundbar zu deaktivieren.

- 1 Halten Sie die Fernbedienung Ihres TV-Gerätes bereit.
- 2 Schalten Sie die Soundbar ein.
- 3 Drücken Sie die „ON/Standby“ Taste der Soundbar-Fernbedienung für ca. 3 Sekunden.

- 4 Im Display blinkt **IRL**.
- 5 Drücken Sie auf der Canton Fernbedienung die gewünschte Funktion, z.B. „Volume +“.
- 6 Im Display blinkt jetzt die gewählte Funktion, z.B. **V+**.
- 7 Drücken Sie innerhalb von 20 Sekunden die zu belegende Taste auf der TV-Fernbedienung.
- 8 Bei erfolgreicher Übertragung leuchtet im Display **OK** und Sie können mit der Programmierung der nächsten Tastenfunktion, z.B. „Volume –“ fortfahren.
- 9 Erscheint im Display **FRI** oder kann die entsprechende Funktion nicht durch die TV-Fernbedienung ausgeführt werden, ist die Übertragung fehlgeschlagen und Sie müssen die Schritte 4 bis 8 noch einmal wiederholen.

Menü verlassen

Durch erneutes Drücken der „ON/Standby“ Taste für länger als 5 Sekunden können Sie das Menü „IR-Lernfunktion“ wieder verlassen.

Erhält die Soundbar für länger als 60 Sekunden keinen Eingabebefehl von der Fernbedienung, springt die Menüführung automatisch in den Normalmodus zurück.

Hinweis: Die rote „ON/Standby“ Taste der DM-Fernbedienung ist doppelt belegt. Durch einmaliges Drücken, im Display erscheint dann **ON**, kann die Einschaltfunktion gelernt werden. Drückt man die rote „ON/Standby“ Taste der DM-Fernbedienung zweimal kurz hintereinander, erscheint im Display **STB** und die Standby- bzw. Ausschaltfunktion kann gelernt werden. Sollte Ihre TV-Fernbedienung nur über eine Taste für den Befehl „Ein-“ und „Ausschalten“ verfügen, müssen trotzdem beide Funktionen, „ON“ und „Standby“, mit diesem Befehl belegt werden.

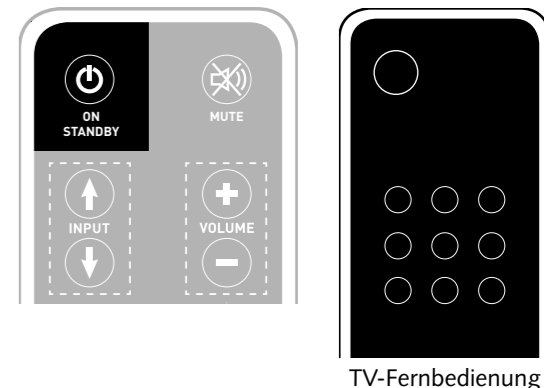

TV-Fernbedienung

Fehlersuche

Anbei finden Sie eine Übersicht der am häufigsten auftretenden Probleme. Sollten Sie weiterführende Fragen haben, wenden Sie sich bitte an Ihren Canton Fachhändler, kontaktieren Sie unsere Service-Hotline unter Tel. +49 (0) 60 83 28 70 oder senden Sie uns eine E-Mail an info@canton.de.

Problem	Mögliche Ursache	Lösung
Soundbar schaltet nicht ein und LED leuchtet nicht.	Netzkabel nicht mit Steckdose und/oder Soundbar verbunden.	Verbindung herstellen.
Subwoofer schaltet nicht ein und LED leuchtet nicht.	Netzkabel nicht mit Steckdose und/oder Subwoofer verbunden.	Verbindung herstellen.
Subwoofer LED blinkt rot.	Keine Funkverbindung zur Soundbar. Entfernung zu groß.	Entfernung verringern. Aufstellungsort wechseln.
	Subwoofer nicht mit Soundbar verbunden.	Siehe Kapitel „Subwoofer Anmeldung“.
	SUB OUT an Soundbar auf „ON“. Funkstrecke deaktiviert.	SUB OUT im erweiterten Menü auf „OFF“ schalten.
Subwoofer spielt nicht, LED grün.	Eingangswahlschalter steht auf „WIRED“.	Eingangswahlschalter auf „WIRELESS“ stellen.
Soundbar reagiert nicht auf Fernbedienung.	Die Batterie ist leer.	Batterie auswechseln. Beim Einlegen auf die richtige Polung achten.
Tonwiedergabe zu leise.	Volume des DM Systems oder des Quellgeräts zu niedrig eingestellt.	Lautstärke mittels „Volume“ Taste erhöhen. Lautstärke des Quellgeräts (Bluetooth®) erhöhen.

Problem	Mögliche Ursache	Lösung
Keine Tonwiedergabe.	Zuspieler gibt kein Signal aus. Digitalausgang am Quellgerät nicht freigeschaltet, Lautstärke-regelung steht evtl. auf „Null“.	Bitte Anleitung des Gerätes zur Hand nehmen und Digitalausgang freischalten.
	Kabel nicht korrekt verbunden/defektes Kabel.	Überprüfen Sie die Verbindung des Zuspielers zum DM System und wechseln Sie gegebenenfalls das Kabel aus.
DM System brummt.	Signalleitungen vom Quellgerät zum DM System zu lang (Aux).	Kürzere Signalleitungen verwenden.
	Verwendete Signalleitung nicht abgeschirmt oder die Abschirmung an der verwendeten Leitung unterbrochen (defekt).	Leitung gegen eine geschirmte Leitung austauschen.
	Erdungsschleife (Brummschleife) „erzeugt“.	Eine Erdungsschleife kann entstehen, wenn mind. zwei mit Signalleitungen (Cinch) verbundene Geräte mit Schutzkontaktstecker (z. B. Verstärker und Computer) an örtlich getrennten Steckdosen angeschlossen sind. Alle mit dem DM System verbundenen Geräte mit Schutzkontaktstecker an einer Steckdosenleiste (Vielfachsteckdose) anschließen.
	Ein nicht entstörter Verbraucher (z. B. Kühlschrank) am Netz.	Mögliche Störquellen zum Testen ausschalten. Betreffendes Gerät entstören lassen, falls das Brummgeräusch verschwindet, oder zunächst die Störquelle an einer anderen Netzphase (L1, L2 oder L3) anschließen (falls erforderlich, einen Fachmann zu Rate ziehen). Speziellen „Mantelstromfilter“ (im Fachhandel erhältlich) zwischen Quellgerät und DM System schalten, um das Brummen zu eliminieren. Netzstecker drehen, um die sogenannte Brummspannung zu reduzieren (besonders wichtig, wenn das Quellgerät nicht geerdet ist).

Problem	Mögliche Ursache	Lösung
Keine Wiedergabe über Bluetooth®.	Das mobile Endgerät ist gekoppelt, aber es erfolgt keine Wiedergabe.	Es besteht keine Verbindung zwischen dem DM System und dem mobilen Endgerät.
		Verbinden Sie Ihr mobiles Endgerät, wie auf Seite 12 beschrieben.
		Das mobile Endgerät muss erneut verbunden werden.
		Sie befinden sich außerhalb der Reichweite.
		Stellen Sie die Lautstärke am mobilen Endgerät auf den maximal möglichen Wert ein.
		Erhöhen Sie die Lautstärke des DM Systems.
Stellen Sie sicher, dass Störquellen, wie z. B. ein WLAN-Router oder ein Laptop, nicht in direkter Nähe zum DM System aufgestellt werden.		
Gleichzeitiger Betrieb von WLAN und Bluetooth® von einem mobilen Endgerät ist in den meisten Fällen nicht störungsfrei möglich (WLAN deaktivieren).		

EU – Konformitätserklärung



Wir, der Hersteller / Importeur

Canton Elektronik GmbH & Co. KG · Neugasse 21–23 · 61276 Weilrod / Niederlauken · Deutschland



bestätigen und erklären in alleiniger Verantwortung, dass sich das Produkt **DM 9**

(Virtual-Surroundsound System mit drei Signaleingängen, einem Ausgang und Bluetooth®-Funktion, internem Weitbereichs-Netzteil sowie Infrarot-Fernbedienung)

in Übereinstimmung befindet mit den Richtlinien des Europäischen Parlaments und des Rates

- Richtlinie 1999/5/EG (Funkanlagen und Telekommunikationsendeinrichtungen)**
- Richtlinie 2004/108/EG (Elektromagnetische Verträglichkeit)**
- Richtlinie 2006/95/EG (Niederspannungsrichtlinie)**
- Richtlinie 2011/65/EU (Beschränkung der Verwendung bestimmter gefährlicher Stoffe)**
- Richtlinie 2012/19/EU (Elektro- und Elektronik-Altgeräte)**
- Richtlinie 2009/125/EG (Umweltgerechte Gestaltung energieverbrauchsrelevanter Produkte)**

Der Betrieb ist zulässig in allen Ländern der Europäischen Union.

Eine vollständige Konformitätserklärung finden Sie unter: www.canton.de/de/doc.htm

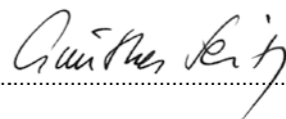
Rechtsverbindliche Unterschrift: 

Datum: 15. Januar 2015 Name: Günther Seitz Funktion: Geschäftsführer

Weitere wichtige Informationen

Informationen über den „bestimmungsgemäßen Betrieb“

Das Digital Movie System ist zur Verwendung in geschlossenen Räumen konzipiert und darf nicht im Freien oder in nasser Umgebung verwendet werden. Das Gerät darf nicht umgebaut oder verändert werden. Schließen Sie das DM System so an, wie in der Anleitung beschrieben und beachten Sie die Sicherheitshinweise. Betreiben Sie das Gerät ausschließlich mit der auf dem Typenschild spezifizierten Netzspannung und -frequenz.

Informationen über einen umweltgerechten Betrieb

Schalten Sie zur Reduzierung der Leistungsaufnahme das DM System bei Nichtgebrauch durch Drücken der Taste „On/Standby“  in den Bereitschafts-Modus (Standby). Dies „spart Strom“ und senkt Ihre Stromrechnung.

Für eine vollständige **Konformitätserklärung** schauen Sie bitte auf der folgenden Seite: <http://www.canton.de/de/doc.htm>



Innerhalb der Europäischen Union in Verkehr gebrachte Elektro- und Elektronikgeräte müssen mit einem CE-Kennzeichen versehen sein um anzuzeigen, dass das Gerät den geltenden Anforderungen (z. B. zur elektromagnetischen Verträglichkeit oder zur Gerätesicherheit) entspricht.



Gemäß der EU-Richtlinie über Elektro- und Elektronik-Altgeräte dürfen mit diesem Symbol gekennzeichnete Geräte nicht mit dem Siedlungsabfall (Hausmüll) entsorgt werden. Bitte informieren Sie sich bei Bedarf bei Ihrem zuständigen Entsorgungsunternehmen oder der Gemeinde-/Stadtverwaltung über die für Sie kostenfreie Entsorgung. Sie dient dem Umwelt- und Gesundheitsschutz als auch der Einsparung von (seltenen) Rohstoffen durch Wiederverwertung (Recycling).

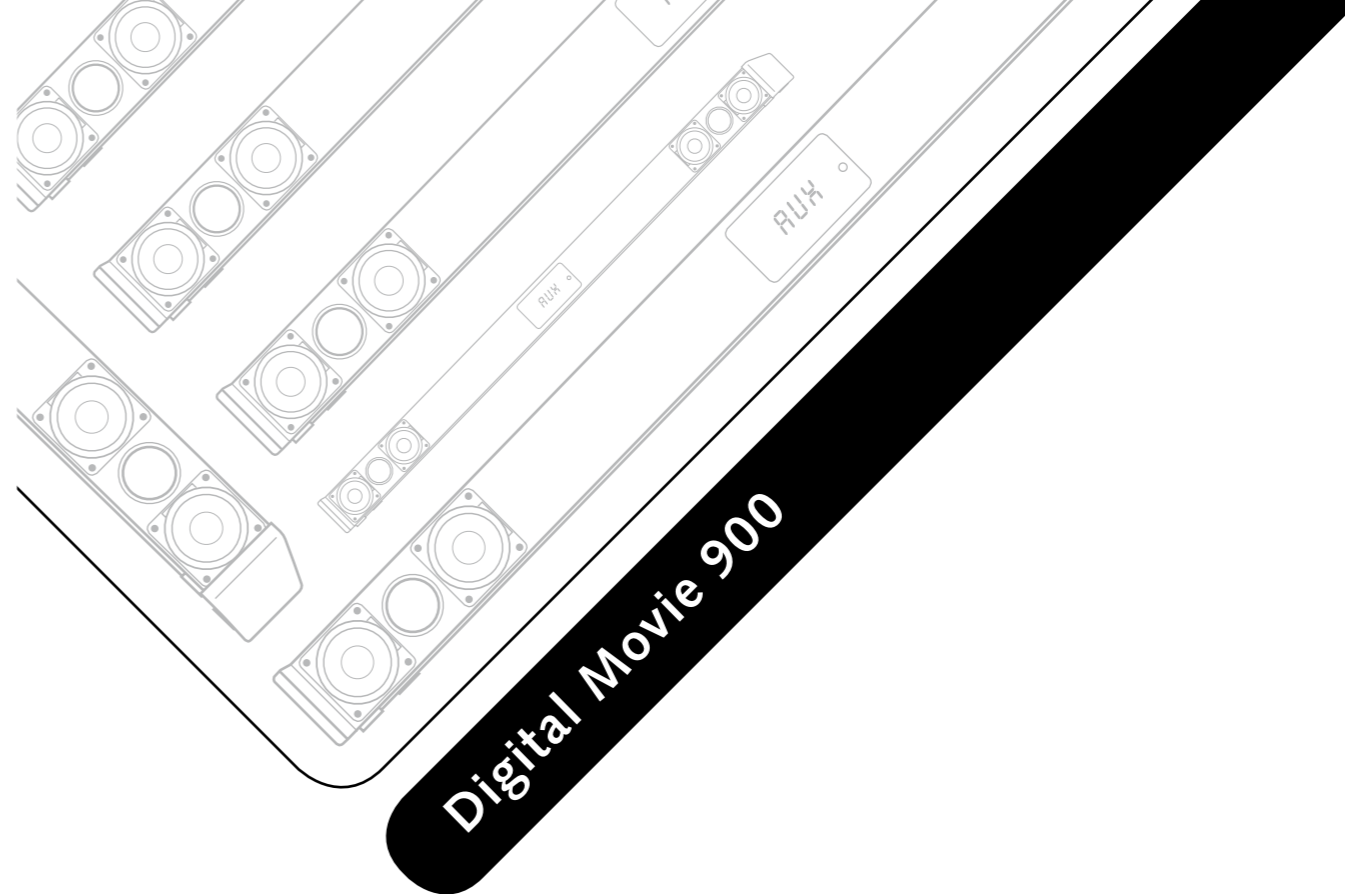

Digital Movie 900

Welcome to the world of pure music

We are delighted that you have chosen a Canton loudspeaker. Our products combine high quality components with many years of development experience and meticulous production methods. In order to get the best out of your loudspeaker you need to observe a few points, as detailed in the Operating Instructions.

We hope you enjoy listening to pure music!

Contents

Safety advice.....	Page 25
Unpacking.....	Page 30
Installation.....	Page 30
Breaking in.....	Page 30
Setting up the remote control.....	Page 31
Connection Terminal.....	Page 31
Connection.....	Page 32
Operation.....	Page 33
Playback via Bluetooth®.....	Page 34
Display indications.....	Page 35
Extended functions.....	Page 36
Registering your subwoofer.....	Page 38
IR learning function.....	Page 38
Troubleshooting.....	Page 40
Declaration of conformity.....	Page 43
Further Information.....	Page 44
Guarantee.....	Page 45
License information.....	Page 47



The user is responsible for the proper operation of the DM System. Canton cannot accept any responsibility for damages or accidents caused by inappropriate positioning or connection.

Safety advice

Please follow the safety advice when positioning and maintaining your DM System.

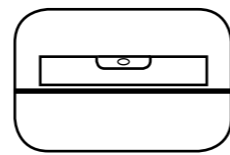

Choose a level surface



Avoid moisture

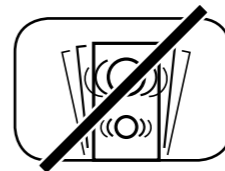

Avoid vibrations



Never touch the power cable with wet hands



Do not discard in household rubbish



Avoid direct sunlight



Protect against extreme cold

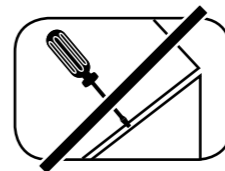

Do not open housing

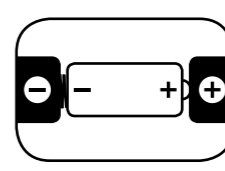

Ensure correct polarity for battery and remote operation

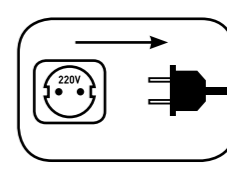

Keep access to socket clear



Keep away from heat sources



Do not use aggressive, alcohol-based or abrasive cleaning agents

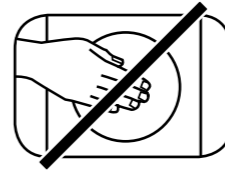

Do not reach inside the speaker

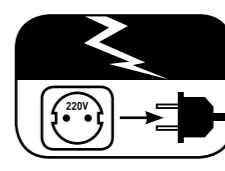



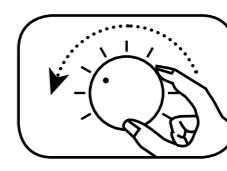



Unplug the device during thunderstorms



In case of overload turn the volume down

Important Safety Instructions

Notices

 <div style="border: 1px solid black; padding: 2px; text-align: center;"> CAUTION Risk of electric shock. Do not open! </div> 	 <div style="border: 1px solid black; padding: 2px; text-align: center;"> CAUTION Danger of explosion! </div> 	 <div style="border: 1px solid black; padding: 2px; text-align: center;"> CAUTION Danger of life! </div> 
<p>CAUTION: To reduce the risk of fire and electric shock, do not open the device. There are no serviceable parts inside. Refer all servicing to qualified service personnel only.</p>	<p>CAUTION: Replaceable Lithium batteries! Caution: Danger of explosion if battery is incorrectly replaced. Replace only with the same or equivalent type.</p>	<p>CAUTION: Do not ingest battery. Chemical burn hazard. Danger of life!</p>

Read and follow all instructions. Keep these instructions. Heed all warnings.

Use this apparatus only in moderate climates (not in tropical climates).

Indoor use only. Do not use outdoors or in humid rooms.

To reduce the risk of fire and electric shock, do not expose this apparatus to rain or moisture.

Do not use this apparatus near water.

The apparatus shall not be exposed to dripping or splashing.

Strong fluctuations in temperature lead to condensation (water droplets) forming inside the apparatus. Wait until the moisture has evaporated before starting up the apparatus (min. 3hours).

Objects filled with liquids (such as vases) shall not be placed on the apparatus.

No naked flame source, such as lighted candles, should be placed on or beside the apparatus.

Do not install the apparatus near any heat sources such as radiators, heat registers, stoves or other apparatus (incl. amplifiers) that produce heat.

Prevent exposure to direct sunlight.

Observe a free space of at least 5cm around the apparatus.

Do never defeat the safety purpose of a polarized or ground plug: A polarized plug has two blades with one wider than the other. The wide blade is provided for your safety. When the provided plug doesn't fit into your outlet, consult an electrician for replacement of the obsolete outlet.

To prevent electric shock, do not use the plug with an extension cord, receptacle or other outlet unless the blades can be fully inserted to prevent blade exposure.

Never touch signal- and power cords with wet hands.

Protect the power cord from being walked on or pinched particularly at plug, convenience receptacles and the point where they exit from the apparatus.

Where the mains plug or an appliance coupler is used as the disconnect device, the mains plug of the power cord or appliance coupler shall be remain readily operable.

Unplug this apparatus during lightning storms or when unused for long periods of time.

To completely disconnect this apparatus from the mains, disconnect the supply cord plug from the receptacle.

Power down the apparatus before connecting or disconnecting any cable.

Always pull the plugs and not the cables.

Install this apparatus in accordance with the manufacturer's instructions.

Always choose a level surface. The apparatus has to be in perfect vertical alignment.

Important Safety Instructions

Notices

Do not use force on operating elements, connections and cables.

The apparatus may only be operated with the voltage and frequency specified on the apparatus or the name plate.

Do not insert any objects or body parts into the apparatus openings. Live components inside the enclosure could get touched and/or damaged. This could lead to short circuiting, electric shock and fire.

Only use attachments and accessories specified by the manufacturer and/or provided with the apparatus.

Use only with a cart, stand, tripod, bracket, or table specified by the manufacturer, or sold with the apparatus. When a cart is used, use caution when moving the cart/apparatus combination to avoid injury from tip-over.



Clean the apparatus only with a clean, dry cloth.

Do not use aggressive, alcohol-based or abrasive cleaning agents.

To reduce the risk of electric shock, do not open the housing! There are no serviceable parts inside.

Refer all servicing to qualified service personnel. Servicing is required when the apparatus has been damaged in any way, such as power supply cord or plug is damaged, liquid has been spilled or objects have fallen into the apparatus, the apparatus has been exposed to rain or moisture, does not operate normally, or has been dropped.

Do not make any modification to the apparatus or the accessory. Unauthorized alterations may affect the safety, regulatory compliance or the system performance. In this case, the operating licence/warranty can expire.

Turn down the volume level immediately if sound distortions, such as unnatural knocking, beating or high-frequency clicking can be heard.

To prevent possible hearing damage, do not listen at high volume levels for long periods.



Keep new and used batteries away from children. If the battery compartment does not close securely, stop using the product and keep it away from children.

The remote control supplied with this product contains a coin/button cell battery. If the coin/button cell battery is swallowed, it can cause severe internal burns in just 2 hours and can lead to death!

If you think batteries might have been swallowed or placed inside any part of the body, seek immediate medical attention.

Batteries must be inserted correctly, as shown on the polarity imprint. Incorrectly replaced batteries might cause damage.

Please keep the environmental aspects of battery disposal in mind. Batteries must be disposed of at a battery collection point.

Batteries shall not be exposed to excessive heat such as sunshine, fire or the like.

Only use batteries or rechargeable batteries specified for this apparatus.

The batteries supplied are not rechargeable batteries and may therefore not be recharged.

The apparatus and/or the accessory bag may contain small parts that may be a choking hazard. Therefore not suitable for children under age 3.



This symbol is intended to alert the user to the presence of uninsulated dangerous voltage within the product's enclosure that may be of sufficient magnitude to constitute risk of fire and electric shock.



This symbol is intended to alert the user to the presence of important operating and maintenance instructions in the literature accompanying this product.



This symbol denotes equipment with Class II Protection Rating. These devices are deemed to be fully protected against the risk of electric shock during normal use by means of double or reinforced insulation, and therefore require no earth conductor.



Unpacking

Unpack the box carefully and check that all the following parts are present:

- 1x Canton Soundbar DM 900
- 1x Wireless Subwoofer
- 1x Remote control inc. battery
- 2x Mains cable
- 1x Optical digital audio cable
- 1x Stereo RCA-cable
- 1x Digital RCA-cable

Installation

In case of wall-mounting the Soundbar should be positioned below the flat-screen TV. In connection with a free-standing flat-screen TV it should be positioned in front of the flat-screen TV. The subwoofer can be set up anywhere in the room. However, the distance between the Soundbar and the subwoofer should not exceed 10 m.

Breaking in

Maximum sound quality requires a breaking-in time of 15–20 operating hours.

- During this time operate the loudspeaker at normal volume
- Avoid high noise levels
- Listen to a variety of music

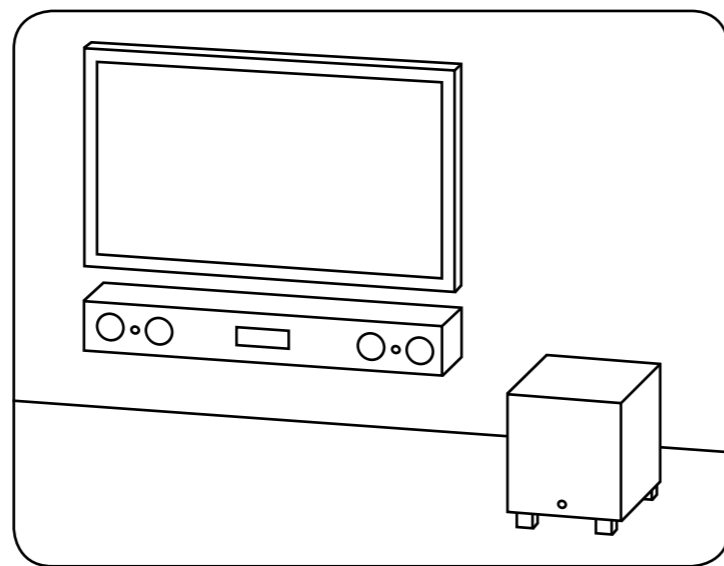

Setting up the remote control

The remote control comes with a battery already installed. Simply remove the protective film to activate. When replacing the battery ensure that it is correctly inserted according to the polarity markings (+/-). Only use the battery specified for this system (CR 2032).

Note

The battery provided is intended for test use and may therefore have a shorter lifespan.

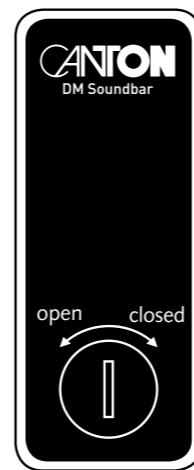

Remote control



CR 2032

Connection Terminal

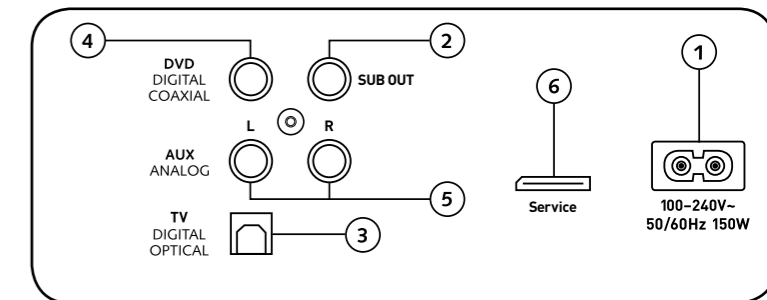

Soundbar DM 900

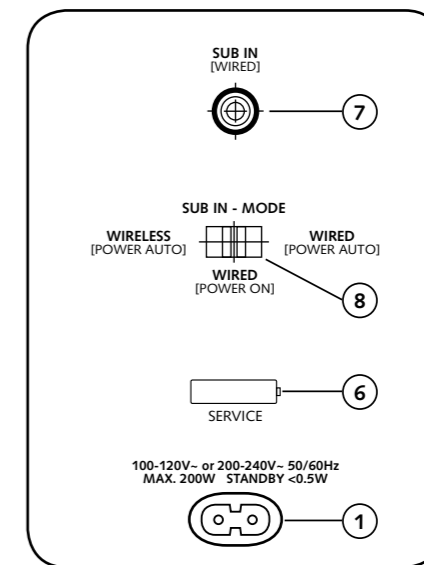

Connections DM

- 1 Power inlet
- 2 Output – ext. subwoofer
- 3 Input – TV (optical)
- 4 Input – DVD (coaxial)
- 5 Input – AUX (analogue)
- 6 Jack service (Canton)
- 7 Input – SUB IN (wired)
- 8 Input selector switch (wireless/wired)

Subwoofer DM 900

Connection

Please ensure that all electrical components are switched off before connecting. Your Digital Movie System has three optional inputs. In principle it is enough to connect one of these inputs to your TV and all further devices to your TV. To achieve the best possible sound we recommend that you connect your satellite receiver, Blu-Ray or DVD player directly to the DM System. The following options are possible, depending on the type and fittings of the source used:

TV – Digital input (optical)

Modern TV devices have an optical audio output (Toslink). Connect this with the input marked “TV” on the DM System. This connection guarantees optimal signal transmission and best sound quality.

DVD – Digital input (coaxial)

To transmit the sound signal connect the digital coaxial output of your Blu-Ray or DVD player with the jack marked “DVD” on the DM System. To transmit the picture signal your player must also be connected to the TV. The input marked “DVD” on the DM System can be selected if your TV does not have an optical output.

AUX – Analogue input

If your TV only has an audio output marked “Pre-Out” then connect it using the shielded stereo RCA cable plugged into the analogue input on the DM System marked “AUX”. Otherwise this input can be used to connect video recorders or game consoles.

SUB – WIRELESS

In wireless operation the Soundbar and the subwoofer are connected via a high-end transmission path. A frequency of 5.8 GHz guarantees robust, loss-free data transmission. Once the Soundbar has been switched on the subwoofer is activated and the radio connection made automatically. The input selector switch of the subwoofer needs to be set to “wireless” (factory setting). When the Soundbar is switched off, the LED on the subwoofer starts to flash red and after about a minute the subwoofer also switches off.

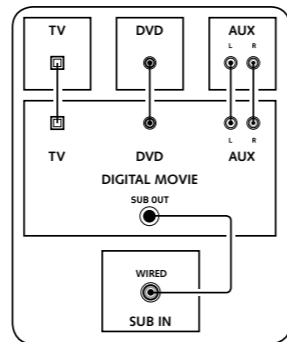

SUB OUT – WIRED

You can use this output to connect the wireless subwoofer of the DM System via a cable. The input selector switch on the subwoofer needs to be set to “wired, Power on” if you want the subwoofer to stay permanently switched on or “wired, Power auto” if it should switch itself on or off with or just after the Soundbar. The SUB OUT output is not active in the factory setting and needs to be activated using the remote control. See Page 36 “Extended functions”.

Operation

1 Power

- ON – LED shines green
- Standby – LED shines red

2 Mute

3 Input

4 Volume

5 Play Mode

- Stereo – for music
- Surround – virtual surround sound for home cinema

6 Sound

- Bass – Adjustment via Volume control (+6... -9 dB)
- Treble – Adjustment via Volume control (+6... -6 dB)

7 Bluetooth®-Pairing

- Connection with a Bluetooth®-enabled source

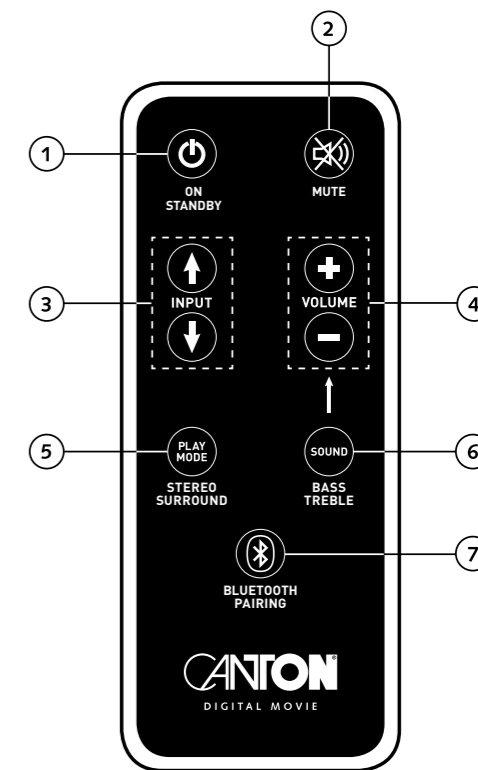

Remote control

Playback via Bluetooth®

Registration requirements

- Bluetooth® must be activated on the mobile end device
- The mobile end device must support Bluetooth® 2.0 at least
- The mobile end device must be within range of the DM Soundbar (max. 10 m)

Registration process

- Select **BT** input
- Press the "Bluetooth®-Pairing" button
- **BTP** appears on the display
- You now have 30 seconds to register your mobile end device
- Start the search run on your mobile end device
- Select "Canton DM 900" as the playback device
- Once confirmed, the connection will be made automatically and will appear as **CON** in the display
- If the connection fails the message **FRI** will appear
- If the mobile end device requires an access code enter 0000
- If **DIS** appears in the display, your mobile end device is out of range or logged out

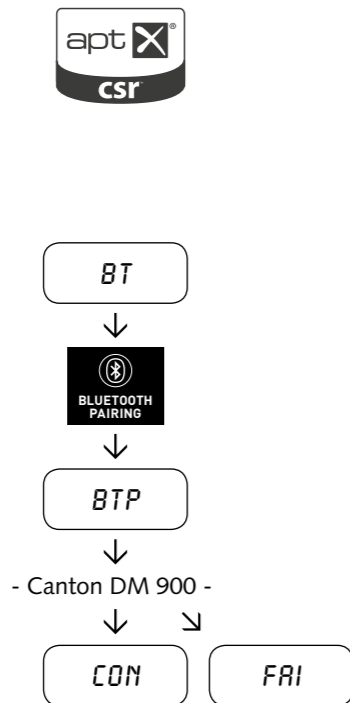

Operating a mobile end device

- The device most recently connected to the DM System connects automatically when Bluetooth® is activated and the input for Bluetooth® playback has been selected. In this case the message **CON** will appear.
- Start the playback of a medium on your mobile end device and the sound will automatically be generated by the DM System.

Note: The DM System can control up to three Bluetooth® devices.

Display indications

The DM System has a multifunctional display that lights up blue for approx. 5 seconds in response to a remote control command. The possible readouts and their meanings are shown below. The standby mode of the DM System is indicated by a red LED light. When your DM System is in operation this LED is green. If there is no connection between the subwoofer and the Soundbar the LED light will flash red.

Input

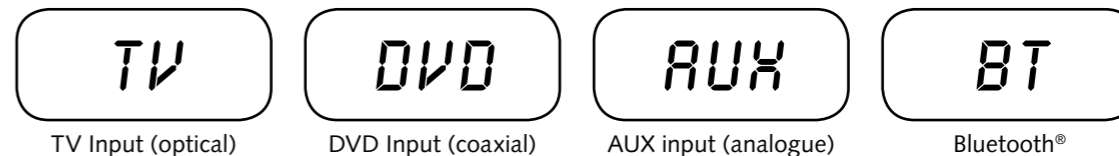

Soundmode

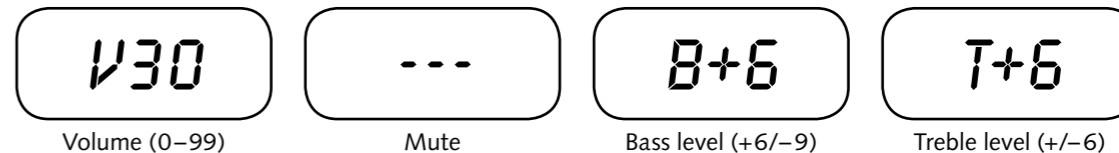

Playmode



Bluetooth®



Extended functions

The menu for extended sound functions offers you the chance to correct out-of-synch playback, to activate the output for a wired external subwoofer, to adjust the playback to suit the location and to switch the Dolby function “Dynamic Range Compression” on or off.

If you press and hold the key marked “Sound” on the remote control for longer than 3 seconds you will enter the “Extended functions” menu and the display **LIP** will appear on the Soundbar.

You can now use the Volume +/- keys to delay the playback in 10 ms steps.

Press the “Sound” key briefly once more and the display **SUB** will appear.

The Volume +/- keys can also be used to switch the output for a wired operation of the subwoofer on or off. In the “ON” position the SUB OUT output (wired) is active while in the “OFF” position it uses the wireless connection.

Note: If the subwoofer is supposed to be operating via transmission path (wireless) at a later time again, the SUB OUT needs to be deactivated.

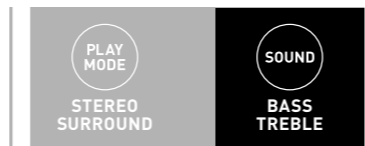

Press the “Sound” key again briefly one more time and the display **EQ** will appear.

Now use the Volume +/- keys to choose between three pre-set equalizer settings to adjust the playback to suit the location.

EQ-1 for a wall-mounting of the DM 900 below the flat-screen TV (factory setting).

EQ-2 for a set-up where the DM 900 is positioned in front of a flat-screen TV.

EQ-3 for a set-up where the DM 900 is in a rack or a shelf.

When the “Sound” key is pressed again the display changes to **DRC**.

“Dynamic Range Compression” is a setting option created by Dolby Laboratories. When activated, the dynamic range of Dolby encoded data streams can be automatically reduced, which also reduces differences in volume. This makes it possible to enhance quiet tones and suppress loud ones.

The Volume +/- keys can be used to switch the **DRC** function on or off.

Exit menu

Press and hold the “Sound” key again for longer than 3 seconds to exit the “Extended functions” menu.

If the Soundbar does not receive any input instruction from the remote control within a period of 30 seconds the menu navigation returns automatically to normal mode.

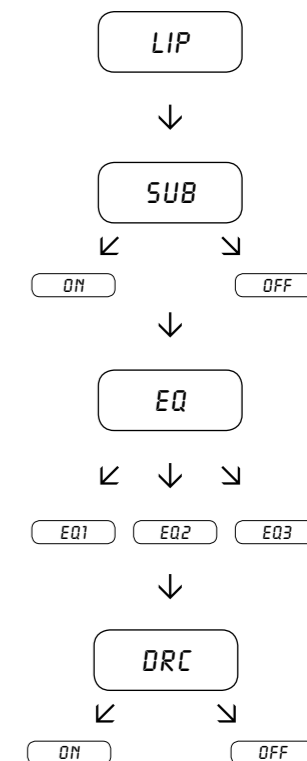

Registering your subwoofer

In order to control a new wireless subwoofer through the Soundbar it needs to be registered with the Soundbar. The registration process happens as follows:

- 1 Unplug the subwoofer from the mains.
- 2 Switch the Soundbar on and press the "Bluetooth®-Pairing" key for a minimum of 3 seconds. The display will now show **WLP**.
- 3 Plug the subwoofer into the mains.
- 4 After a short time the registration process should be complete, which will appear in the display as **CON**. The power indicator of the subwoofer (LED) will change from red (standby) to green (active).

If the registration has failed, after a minute the display will show **FRI**. In this case repeat the process.

Warning: Only one wireless subwoofer can be connected to the Soundbar at any time.

IR learning function

The DM 900 can learn the infrared code of your TV remote control and therefore allows you to control the functions of the Soundbar and TV device via one remote control. You can allocate the instructions for the Soundbar to any key of the TV remote control. When choosing a key make sure that the instructions for the Soundbar do not conflict with the TV device. We recommend that you deactivate the internal loudspeaker of the TV device once the Soundbar is connected.

- 1 Hold the TV remote control in position.
- 2 Switch the Soundbar on.
- 3 Press and hold the "ON/Standby" key of the Soundbar remote control for approx. 3 seconds.

- 4 The display shows **IRL**.
- 5 Press the chosen function on the Canton remote control, e.g. "Volume +".
- 6 Now the display shows the chosen function, e.g. **V+**.
- 7 Within 20 seconds press the key you wish to allocate to this function on the TV remote control.
- 8 Once this has been successfully allocated the display will show **OK** and you can continue with the programming of the next key function, e.g. "Volume -".
- 9 If the display shows **FRI** or the relevant function cannot be activated through the TV remote control this means the allocation has failed and you need to repeat steps 4 to 8.

Exit menu

Press and hold the "ON/Standby" key again for longer than 5 seconds to exit the "IR learning function" menu.

If the Soundbar does not receive any input instructions from the remote control within a period of 60 seconds the menu navigation returns to normal mode automatically.

Note: The red "ON/Standby" key on the DM remote control has a dual function. Press it once and the display will show **ON**, which allows the switching on function to be programmed. If the red "ON/Standby" key on the DM remote control is pressed twice in quick succession the display will show **STB** and the Standby or switching off function can be programmed. If your TV remote control has only one key for the "ON" and "OFF" functions both the "ON" and "Standby" functions must still be allocated with this command.

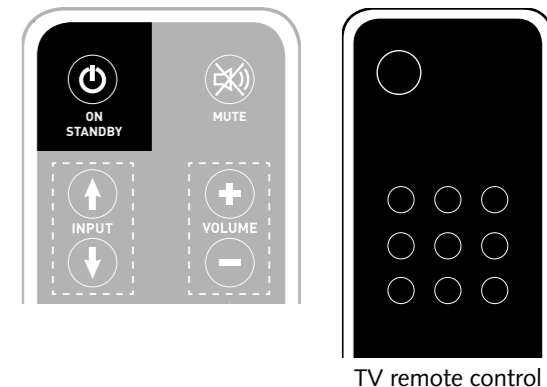

TV remote control

Troubleshooting

Here is an overview of the most common problems. If you have any further questions please contact your Canton dealer, call our Service Hotline on +49 (0) 60 83 28 70 or send us an e-mail at info@canton.de.

Problem	Possible cause	Solution
Soundbar does not turn on and the LED does not light up.	Power cable not connected to the power outlet and/or Soundbar.	Check connection.
Subwoofer does not turn on and the LED does not light up.	Power cable not connected to the power outlet and/or subwoofer.	Check connection.
Subwoofer LED flashes red.	No wireless transmission to Soundbar. Too far apart.	Reduce the distance. Change the installation position.
	Subwoofer not connected to Soundbar.	See Chapter "Registering your Subwoofer".
	SUB OUT on Soundbar set to "ON". Transmission path deactivated.	Switch SUB OUT in extended menu to "OFF".
Subwoofer does not play, LED green.	Input selector switch set to "WIRED".	Change input selector switch to "WIRELESS".
Soundbar does not respond to remote control.	The battery is empty.	Replace battery, observe correct polarity at insertion.
Sound reproduction too soft.	Volume of DM System or source device set too low.	Increase the volume using the "Volume" button. Increase the volume of the source device.

Problem	Possible cause	Solution
No sound reproduction.	Source device not producing any signal. Digital output on the source device not activated. Volume control is set to zero.	Please refer to device instructions and activate digital output.
	Cable not correctly connected / faulty cable.	Check cable connection, maybe replace the RCA cable.
DM System hums.	Signal lines from source device to DM System too long.	Use a shorter signal cable.
	Used signal cable is not shielded or the shielding has been damaged (defective).	Exchange signal cable by a shielded one.
	Ground loop (ripple pickup) generated.	A ground loop can be generated when two or more devices connected via a signal line (cinch) are plugged into separate sockets (e.g. amplifier and computer). Plug all devices connected to the DM System into a multiple socket output using safety plugs.
	Another piece of equipment on the same circuit has no interference suppression (e.g. fridge).	Switch off possible sources of interference to test. Unplug the device concerned to see if the humming noise disappears or connect the source of interference to a different circuit (L1, L2 or L3). (Where necessary take advice from your electrician.) Insert a special "ferrite common mode filter" (available from specialist retailers) between the amplifier and the DM System to eliminate the humming. Turn the power plug round to reduce the so-called ripple voltage (particularly important if the source device is not earthed).

Problem	Possible cause	Solution
No playback via Bluetooth®.	There is no connection between the DM System and the mobile end device.	Connect your mobile end device as described on page 34.
	The mobile end device is paired but no playback takes place.	The mobile end device must be connected again.
		You are out of range.
		Set the volume on the mobile end device to maximum.
		Increase the volume of the DM System.
		Ensure that interference sources like a WLAN router or laptop are not set up in direct proximity of the DM System.
Concurrent operation of WLAN and Bluetooth® from a mobile end device is not possible without interferences in most cases (Disable WLAN at your mobile device).		

EU – Declaration of Conformity



We, Manufacturer / Importer

Canton Elektronik GmbH & Co. KG · Neugasse 21–23 · 61276 Weilrod / Niederlauken · Germany



confirm and declare under our sole responsibility that the product

DM 900

(Virtual-Surroundsound System with 3 Signal Inputs, one Output, and Bluetooth® functionality, internal Universal Mains Power Supply and Infrared Remote Control)

is in conformity with the directives of the European Parliament and of the Council

- Directive 1999/5/EC** (Radio and Telecommunications Terminal Equipment)
- Directive 2004/108/EC** (Electromagnetic Compatibility)
- Directive 2006/95/EC** (Low Voltage Directive)
- Directive 2011/65/EU** (Restriction of the use of certain Hazardous Substances)
- Directive 2012/19/EU** (Waste of Electric and Electronic Equipment)
- Directive 2009/125/EG** (Ecodesign requirements for Energy-related Products)

Operation is permitted within all countries of the European Union.

A complete Declaration of Conformity is placed at: www.canton.de/en/doc.htm

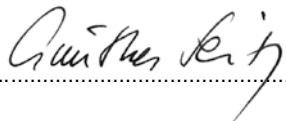
Authorized Signature: 

Date: January 15th 2015

Name: Günther Seitz

Function: CEO

Further Information

Information for “normal use”

The Digital Movie Systems are designed for indoor use and must not be used outdoors or in wet conditions. The devices must not be modified or altered in any way. Connect the Digital Movie System up as described in the instructions and pay attention to the warning notices. Only operate the device with the mains voltage and frequency specified on the rating plate.

Information about environmentally friendly operation (Use the stand-by function to minimise electricity usage and operating costs)

To reduce the electricity usage of the device when not in use press the “On/Standby”  button. This saves electricity.

For a complete **Declaration of Conformity** please refer to:
<http://www.canton.de/en/doc.htm>



All electrical and electronic equipment sold in the European Union must carry a CE mark to show that the device in question complies with the legal requirements (e.g. electromagnetic compatibility or safety requirements).



In line with the regulations governing the disposal of old electrical and electronic equipment, all devices that carry this symbol should not be disposed of in general household waste. Please contact your local recycling centre or the local authorities to find out about free disposal where applicable. This serves to protect the environment and public health as well as saving (scarce) resources through recycling.

DEU GARANTIE

Über die gesetzlich vorgeschriebene Gewährleistung hinaus übernimmt Canton für alle Passivlautsprecher eine Garantie von 5 Jahren. Für die DM Systeme und teilaktiven Boxen werden 2 Jahre Garantie gewährt. Die Garantiezeit beginnt mit dem Kauf und gilt nur für den Erstkäufer. Ein Garantieanspruch besteht nur bei Verwendung der Originalverpackung. Ausgeschlossen sind Transportschäden und Schäden, die durch unsachgemäßen Gebrauch verursacht wurden. Der Anspruch verlängert sich nicht durch den Austausch von Bauteilen innerhalb der Garantiezeit. Dies gilt für alle Lautsprecher, die bei einem autorisierten Canton Fachhändler gekauft wurden. Wenden Sie sich im Schadensfall bitte an ihn oder direkt an den Canton Service.

ENG GUARANTEE

Above and beyond the legally prescribed warranty period Canton offers a guarantee of 5 years on all its passive loudspeakers. A 2-year guarantee is offered for DM Systems and partially active boxes. The guarantee period begins at the time of purchase and only applies to the purchaser. Guarantee claims will only be accepted if accompanied by the original packaging. The guarantee does not cover damages incurred in transit or damages caused by improper use. The guarantee is not extended if parts are exchanged within the period covered by the guarantee. This applies to all loudspeakers purchased from an authorised Canton dealer. In the event of damage please contact your dealer or the Canton Service department direct.



Manufactured under license from Dolby Laboratories. Dolby and the double-D symbol are registered trademarks of Dolby Laboratories.



For DTS patents, see <http://patents.dts.com>.
Manufactured under license from DTS Licensing Limited. DTS, the Symbol, & DTS and the Symbol together are registered trademarks, and DTS TruSurround is a trademark of DTS, Inc. © DTS, Inc. All Rights Reserved.



For DTS patents, see <http://patents.dts.com>.
Manufactured under license from DTS Licensing Limited. DTS, the Symbol, & DTS and the Symbol together are registered trademarks, and DTS Digital Surround is a trademark of DTS, Inc. © DTS, Inc. All Rights Reserved.

Bluetooth®:

The Bluetooth® word mark and logos are registered trademarks owned by Bluetooth® SIG, Inc. and any use of such marks by CANTON is under license. Other trademarks and trade names are those of their respective owners.

aptX:

The aptX® software is copyright CSR plc or its group companies. All rights reserved. The aptX® mark and the aptX logo are trade marks of CSR plc or one of its group companies and may be registered in one or more jurisdictions.

CANTON Elektronik GmbH + Co. KG
Neugasse 21–23 · D-61276 Weilrod · Deutschland/Germany
Tel. +49 (0) 60 83 28 70 · Fax +49 (0) 60 83 28 113
info@canton.de · www.canton.de

Seriennummer / Serial Number

Händlerstempel / Dealer Stamp

Name und Adresse des Käufers / Name and Address of Purchaser

PLUK

Garantie-Urkunde

Guarantee Certificate

