

CXUHD

УНИВЕРСАЛЬНЫЙ ПРОИГРЫВАТЕЛЬ
ДИСКОВ



Содержание

Важные инструкции по технике безопасности	87
Ограниченная гарантия.....	89
Совместимые типы дисков	90
Диски, которые не воспроизводятся данным устройством.....	90
Подключения на задней панели	91
Органы управления на передней панели.....	91
Дисплей на передней панели	92
Пульт дистанционного управления.....	92
Подключение к проводной локальной сети	93
Подключения аудиовыхода.....	94
Подключения HDMI	94
Инструкции по эксплуатации	95
Подготовка к работе	95
Меню опций	95
Пропуск при воспроизведении	95
Go To (Перейти).....	95
Repeat (Повтор)	95
Выбор языка аудио (звуковая дорожка)	95
Выбор субтитров	95
Выбор канала возврата аудио (ARC)	95
Воспроизведение по разделу или номеру дорожки	95
Режим чистого аудио	95
Режимы воспроизведения в произвольном и случайном порядке	95
Подключение дисководов USB	95
Использование главного меню.....	96
Воспроизведение музыкальных файлов	96
Воспроизведение фильмов.....	96
Просмотр файлов с фотографиями.....	96
Меню настройки.....	97
Настройка воспроизведения	97
Настройка видеовыхода.....	97
Picture Adjustment (Настройка изображения).....	97
Настройка устройства	97
Обновление аппаратного обеспечения.....	97
Уведомление об аппаратном обеспечении	97
Режим ожидания	97
Автоматическое выключение питания	97
Reset factory defaults (Сброс на заводские настройки).....	97
Настройка локальной сети.....	98
Подключение к Интернету	98
Беспроводные настройки.....	98
Технические характеристики.....	99
Обнаружение и устранение неисправностей	99

Убедитесь, что вы зарегистрировали ваше изделие.

Посетите: www.cambridgeaudio.com/vip

Зарегистрировавшись, вы первым будете узнавать следующее:

- Выпуск новой продукции
- Обновления программного обеспечения
- Новости, события, эксклюзивные предложения и конкурсы!

© Авторские права Cambridge Audio Ltd 2017.

"HDMI", "логотип HDMI" и "High-Definition Multimedia Interface" являются товарными знаками или зарегистрированными товарными знаками HDMI Licensing LLC.

"Blu-ray Disc", "Blu-ray", "Blu-ray 3D", "BD-Live", "BONUSVIEW" и логотипы являются товарными знаками Blu-ray Disc Association.

Java является товарным знаком Oracle и/или ее дочерних компаний.

Логотип DVD является товарным знаком компании DVD Format/Logo Licensing Corp., зарегистрированной в США, Японии и других странах.

Super Audio CD, SACD и логотип SACD являются совместными товарными знаками Sony Corporation и Philips Electronics N.V. Direct Stream Digital (DSD) является товарным знаком Sony Corporation.

"AVCHD" и логотип "AVCHD" являются товарными знаками Panasonic Corporation и Sony Corporation.

Designed for Windows Media, Microsoft, HDCD и логотип HDCD являются товарными знаками или зарегистрированными товарными знаками Microsoft Corporation в Соединенных Штатах и/или в других странах. "Cinavia" является товарным знаком Verance Corporation.

Все другие товарные знаки являются собственностью их соответствующих владельцев.

Важные инструкции по технике безопасности

Для вашей собственной безопасности перед подключением к устройству сетевого электропитания внимательно прочитайте следующие важные инструкции по мерам безопасности. Кроме того, это также будет способствовать лучшей производительности и увеличению срока службы устройства.

1. Прочитайте настоящие инструкции.
2. Сохраните настоящие инструкции.
3. Обратите внимание на все предупреждения.
4. Следуйте всем указаниям.
5. Не допускайте использования данного устройства около воды.
6. Чистку следует осуществлять только сухой тканью.
7. Не закрывайте какие-либо вентиляционные отверстия. Установку следует выполнять в соответствии с указаниями изготовителя.
8. Не устанавливайте устройство вблизи источников тепла, таких как радиаторы, батареи отопления, печи или другие устройства (включая усилители), генерирующие тепло.
9. Не нарушайте защиту полюсной или заземленной вилки. Полюсная вилка имеет два контакта, один из которых шире другого. Вилка с заземлением имеет два контакта и третий заземляющий контакт. Широкий или третий контакт предназначен для обеспечения вашей безопасности. Если входящая в комплект поставки вилка не входит в розетку, обратитесь к электрику для замены устаревшей розетки.
10. Не допускайте перегибов шнура питания или вероятности наступить на него, особенно в месте расположения вилки, электрической розетки или в месте выхода шнура питания из устройства.
11. Используйте только принадлежности, указанные изготовителем.
12. Выключайте устройство из сети питания в случае грозы, или если оно не будет использоваться длительное время.
13. Доверяйте любое обслуживание только квалифицированному персоналу. В случае любого повреждения устройства необходимо выполнить его осмотр и обслуживание, например, в случае повреждения шнура питания или вилки, проливания жидкости на устройство или воздействия на устройство дождя или влаги, нарушений в работе устройства или его падения.

ПРЕДУПРЕЖДЕНИЕ!

ВО ИЗБЕЖАНИЕ РИСКА ПОЖАРА ИЛИ ПОРАЖЕНИЯ ЭЛЕКТРИЧЕСКИМ ТОКОМ НЕ ПОДВЕРГАЙТЕ ЭТО УСТРОЙСТВО ВОЗДЕЙСТВИЮ ДОЖДЯ ИЛИ ВЛАГИ И НЕ СТАВЬТЕ НА НЕГО ПРЕДМЕТЫ, ЗАПОЛНЕННЫЕ ЖИДКОСТЬЮ, ТАКИЕ КАК ВАЗЫ.

Батареи (установленный батарейный блок или батареи) не должны подвергаться воздействию источников повышенного тепла, например, солнечных лучей, огня и т. п.

Для полного отключения устройства от сети питания извлеките вилку шнура питания из сетевой розетки. POUR DECONNECTER COMPLETEMENT L'APPAREIL DU RESEAU D'ALIMENTATION, DECONNECTER LE CORDON D'ALIMENTATION DE LA PRISE MURALE.

ВИЛКА ШНУРА ПИТАНИЯ ДОЛЖНА ВСЕГДА ОСТАВАТЬСЯ ДОСТУПНОЙ. LA PRISE DU RESEAU D'ALIMENTATION DOIT DEMEURER AISEMENT ACCESSIBLE.

Используйте только шнур питания, прилагаемый к данному устройству.

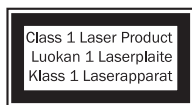

В данном изделии используется лазер. Использование органов управления, регулировок или выполнение процедур, отличных от описанных здесь, может привести к опасному воздействию излучения. Не открывайте крышки и самостоятельно не выполняйте ремонт. Доверяйте обслуживание только квалифицированному персоналу.

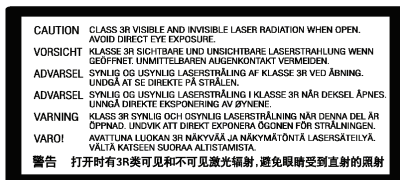

Эта наклейка располагается на защитном корпусе лазера внутри изделия.

Использование устройства в тропическом климате (оборудование должно использоваться при температурах окружающей среды не выше 45 градусов C).



CAUTION
Risk of electric shock.
Do not open.

ATTENTION
Risque de choc électrique.
Ne pas ouvrir.

ACHTUNG
Vorm öffnen des Gerätes.
Netzstecker ziehen.



Символ молнии внутри равностороннего треугольника предназначен для информирования пользователя о наличии опасного высокого напряжения внутри корпуса изделия, которое может иметь значение, достаточное для поражения электрическим током.

Символ восклицательного знака в равностороннем треугольнике предназначен для информирования пользователя о наличии важных инструкций по эксплуатации и обслуживанию в документации, прилагаемой к данному устройству.

Данное устройство имеет конструкцию Класса 1 и должно подключаться к сетевой розетке с защитным заземлением.



Символ WEEE

Перечеркнутый мусорный бак на колесиках - это символ Европейского Союза для указания необходимости раздельной утилизации электрического и электронного оборудования. Данное изделие содержит электрическое и электронное оборудование, которое должно перерабатываться, утилизироваться или восстанавливаться и не должно выбрасываться вместе с несортированными бытовыми отходами. Верните данное устройство или обратитесь к уполномоченному дилеру, у которого вы приобрели устройство для получения дополнительной информации.



Маркировка CE

Данное изделие соответствует европейским Директивам о низковольтном оборудовании (2014/35/EC), электромагнитной совместимости (2014/30/EC) и определениям требований к экодизайну энергосвязанных изделий (2009/125/EC) при использовании и установке в соответствии с данным руководством. Для обеспечения непрерывного соответствия данного изделия с ним следует использовать только принадлежности компании Cambridge Audio и доверять его обслуживание только квалифицированному обслуживающему персоналу.



RCM (маркировка соответствия нормативным требованиям)

Данное изделие соответствует требованиям государственных органов по электромагнитной совместимости и радиосвязи Австралии и Новой Зеландии ERAC и ACMA.



Маркировка соответствия CU-TR

Данное изделие соответствует требованиям по электронной безопасности России, Белоруссии и Казахстана.

Вентиляция

Внимание - Во время работы устройство нагревается. Не устанавливайте несколько компонентов непосредственно один на другой. Не устанавливайте в замкнутом пространстве, таком как книжные полки или шкаф, без достаточной вентиляции.

Убедитесь, что никакие мелкие предметы не попадут в устройство через вентиляционную решетку. В противном случае немедленно выключите устройство, извлеките вилку из розетки и обратитесь к вашему дилеру за рекомендациями.

Убедитесь в наличии достаточной вентиляции устройства (как минимум, 20 см сверху, сбоку и сзади). Не размещайте какие-либо предметы на верхней панели устройства. Не устанавливайте устройство на одеяло или на какую-либо мягкую поверхность и не закрывайте какие-либо отверстия подачи воздуха или решетки вывода воздуха. Не закрывайте вентиляционные решетки такими предметами, как газеты, скатерти, шторы и т. п.

Место установки

Тщательно выбирайте место установки. Избегайте установки устройства в местах воздействия прямых солнечных лучей или рядом с источниками тепла. Не устанавливайте на устройство источники открытого огня, например, свечи. Избегайте установки в местах, подверженных воздействию вибрации, пыли, холода или влаги. Устройство может использоваться в умеренном климате.

Данное устройство должно устанавливаться на прочной ровной поверхности. Не устанавливайте устройство в замкнутом пространстве, таком как книжная полка или шкаф. Не устанавливайте устройство на неустойчивой поверхности или полке. Устройство может упасть и привести к серьезной травме ребенка или взрослого, а также к серьезному повреждению оборудования. Не размещайте другое оборудование сверху устройства.

Из-за наличия сильных магнитных полей не следует устанавливать проигрыватели виниловых пластинок или телевизоры с электронно-лучевой трубкой рядом с устройством, так как это может привести к возникновению помех.

Период приработки электронных аудиокomпонентов составляет около недели (при использовании несколько часов в день). Это позволит приработаться новым компонентам, и за это время параметры звучания улучшатся.

Источники питания

Устройство должно получать питание только от типа источника питания, указанного на маркировочной этикетке. Если вы не уверены в параметрах сети питания вашего дома, обратитесь к дилеру изделия или в местную энергетическую компанию.

Когда устройство не используется, оно может быть установлено в режим ожидания, и в таком состоянии оно будет потреблять менее 0,5 Вт. Для полного выключения устройства, вытащите шнур питания из розетки.

Перегрузка

Не перегружайте сетевые розетки или удлинители, так как это может привести к риску возникновения пожара или поражения электрическим током. Перегруженные розетки переменного тока, удлинители, потертые шнуры питания, поврежденная или треснувшая изоляция и поломанные вилки очень опасны. Это может привести к поражению электрическим током или пожару.

Убедитесь в надежном подключении каждого шнура питания. Для предотвращения возникновения шумов и помех не прокладывайте вместе провода подключения и шнур питания или провода колонок.

Чистка

Для чистки устройства протирайте его сухой, не оставляющей ворса, тканью. Не используйте чистящие жидкости, содержащие спирт, нашатырный спирт или абразивные материалы. Не распыляйте аэрозоли на устройство или рядом с ним.

Утилизация батарей

Утилизируйте любые разряженные батареи в соответствии с рекомендациями по охране окружающей среды/утилизации электронного оборудования.

Подключения

Перед выполнением любых подключений убедитесь в отключении любого питания, и используйте только подходящие кабели.

Сервисное обслуживание

Эти устройства не подлежат обслуживанию пользователем. В случае возникновения какой-либо проблемы не пытайтесь самостоятельно отремонтировать, разобрать или модифицировать устройство. Несоблюдение данного предупреждения может привести к опасному поражению электрическим током. В случае возникновения проблемы или неисправности обращайтесь к вашему дилеру.

Сведения о модуле Wi-Fi

Заявление о соответствии требованиям Федеральной комиссии по связи США (FCC)

ДЕКЛАРАЦИЯ СООТВЕТСТВИЯ ТРЕБОВАНИЯМ FCC ПО ЭЛЕКТРОМАГНИТНОЙ СОВМЕСТИМОСТИ

Компания Cambridge Audio, Gallery Court, Hankey Place, London SE1 4BB, с полной ответственностью заявляет, что данное устройство,

CXUHD с модулем Wi-Fi,

к которому относится настоящая декларация, соответствует требованиям части 15 правил FCC. Эксплуатация данного устройства допускается при соблюдении следующих двух условий:

- (1) данное устройство не должно создавать помех, и (2) данное устройство должно принимать все помехи, включая помехи, которые могут вызвать нарушение его нормальной работы.

Уведомление Федеральной комиссии по связи США (FCC)

Данное оборудование прошло испытания и признано соответствующим ограничениям Класса В для цифровых устройств согласно Части 15 правил FCC. Эти ограничения призваны обеспечить разумную защиту от вредных помех в бытовых условиях эксплуатации.

Это оборудование генерирует, использует и может излучать радиочастотную энергию и, если оно не будет установлено, и не будет использоваться в соответствии с данными инструкциями, оно может привести к возникновению помех в работе устройств радиосвязи. Однако это не гарантирует отсутствие помех при определенном использовании: приему радио или телевизионных сигналов, которые могут быть определены выключением и включением оборудования, пользователю рекомендуется попытаться устранить эти помехи одним или несколькими из следующих способов:

- Переориентация или перемещение приемной антенны.
- Увеличение расстояния между оборудованием и приемником.
- Подключение оборудования к розетке другой цепи питания, отличной от цепи питания приемника.
- Обращение к дилеру или опытному радио/телевизионному специалисту.

Предупреждение FCC: Любые изменения или модификации, явно не утвержденные стороной, несущей ответственность за соответствие требованиям, могут повлечь за собой потерю пользователем права на эксплуатацию данного прибора.

ВАЖНОЕ ПРИМЕЧАНИЕ:

Заявление FCC по воздействию излучения

Данное оборудование соответствует указанным ниже установленным FCC ограничениям на воздействие излучения для неконтролируемой среды. Данное оборудование должно устанавливаться и эксплуатироваться на расстоянии не менее 20 см между излучателем и телом человека.

Данный передатчик не должен располагаться вместе или работать в сочетании с другими антеннами или передатчиками.

Работа данного изделия на частоте 2,4 ГГц в США ограничена конфигурацией прошивки каналами с 1 по 11, каналами 5G 36-48, 52-64, 100-140, 149-161.

Изменения

FCC требует уведомлять пользователя о том, что внесение любых изменений или модификаций в данное устройство, которые не были недвусмысленно утверждены компанией Cambridge Audio, могут привести к лишению пользователя права на эксплуатацию данного оборудования.

ВАЖНОЕ ПРИМЕЧАНИЕ:

Заявление IC о воздействии излучения

Данное оборудование соответствует установленным ограничениям спецификации RSS-102 для неконтролируемой среды. Данное оборудование должно устанавливаться и эксплуатироваться на расстоянии не менее 20 см между излучателем и телом человека.

Данный передатчик не должен располагаться вместе или работать в сочетании с другими антеннами или передатчиками.

Европа. Уведомление Европейского Союза

Радиоприборы с предупреждающей маркировкой CE соответствуют Директиве RED (2014/53/EU) Комиссии Европейского Сообщества.

2.4G

Радиочастота: 2412-2472 МГц, Макс. Мощность EIRP 18 дБм.

5G

Радиочастота: 5180-5825 МГц, Макс. Мощность EIRP 17дБм.

Этот продукт может использоваться в странах-членах ЕС

Соответствие этой директиве предполагает соответствие перечисленным ниже европейским стандартам.

- EN 60065 - Безопасность изделий.
- EN 300 328, EN 301 893, EN 62311, EN 300 440 - Технические требования к радиооборудованию.
- EN 301 489 - Общие требования по ЭМС для радиооборудования.

Ограниченная гарантия

Компания Cambridge Audio гарантирует отсутствие дефектов материалов и производственного брака у данного изделия (при соблюдении приведенных ниже условий). Компания Cambridge Audio отремонтирует или заменит (на усмотрение компании Cambridge Audio) данное устройство или какие-либо неисправные детали в данном изделии. Гарантийный срок может быть различным в различных странах. В случае сомнений обращайтесь к вашему дилеру, а также обязательно сохраните документ, подтверждающий покупку.

Для получения гарантийного обслуживания обращайтесь к уполномоченному дилеру Cambridge Audio, у которого было приобретено данное устройство. Если ваш дилер не может выполнить ремонт вашего изделия Cambridge Audio, он может вернуть его в компанию Cambridge Audio или авторизованному агенту сервисной службы Cambridge Audio. Вам потребуется отправить данное устройство в оригинальной упаковке или упаковке, обеспечивающей такую же степень защиты.

Для получения гарантийного обслуживания необходимо представить документ (товарный чек или счета-фактуру), подтверждающий покупку и являющийся доказательством того, что изделие подлежит гарантийному обслуживанию.

Настоящая гарантия аннулируется, если (a) заводской серийный номер на данном изделии изменен или удален или (b) данный прибор не был приобретен у авторизованного продавца Cambridge Audio. Можно позвонить в компанию Cambridge Audio или местному дистрибьютору Cambridge Audio в вашей стране для подтверждения того, что серийный номер не изменен и (или) что вы приобрели данное изделие у авторизованного продавца Cambridge Audio.

Настоящая гарантия не распространяется на косметические повреждения или повреждения вследствие стихийных бедствий, аварий, использования не по назначению, неправильного или небрежного использования, коммерческого использования или модификации устройства или какой-либо детали изделия. Настоящая гарантия не распространяется на повреждения, вызванные эксплуатацией, техническим обслуживанием или установкой, выполненными ненадлежащим образом, или попытками ремонта какими-либо иными лицами помимо специалистов компании Cambridge Audio, продукции Cambridge Audio или авторизованного агента сервисной службы Cambridge Audio, которые уполномочены выполнять гарантийное обслуживание изделий Cambridge Audio. Любой несанкционированный ремонт приведет к аннулированию настоящей гарантии. Настоящая гарантия не распространяется на изделия, продаваемые на условиях «КАК ЕСТЬ», или «СО ВСЕМИ ДЕФЕКТАМИ».

ПОКУПАТЕЛЬ ИМЕЕТ ПРАВО ИСКЛЮЧИТЕЛЬНО НА РЕМОНТ ИЛИ ЗАМЕНУ В СООТВЕТСТВИИ С УСЛОВИЯМИ НАСТОЯЩЕЙ ГАРАНТИИ. КОМПАНИЯ CAMBRIDGE AUDIO НЕ НЕСЕТ ОТВЕТСТВЕННОСТИ ЗА КАКИЕ-ЛИБО ПОБОЧНЫЕ ИЛИ КОСВЕННЫЕ УБЫТКИ, А ТАКЖЕ ЗА НАРУШЕНИЕ КАКОЙ-ЛИБО ВЫРАЖЕННОЙ ИЛИ ПОДРАЗУМЕВАЕМОЙ ГАРАНТИИ ОТНОСИТЕЛЬНО ДАННОГО УСТРОЙСТВА. ЗА ИСКЛЮЧЕНИЕМ СЛУЧАЕВ, ЗАПРЕЩЕННЫХ ЗАКОНОМ, НАСТОЯЩАЯ ГАРАНТИЯ ЯВЛЯЕТСЯ ЭКСКЛЮЗИВНОЙ И ЗАМЕНЯЕТ ЛЮБЫЕ ДРУГИЕ ВЫРАЖЕННЫЕ И ПОДРАЗУМЕВАЕМЫЕ ГАРАНТИИ, В ТОМ ЧИСЛЕ ГАРАНТИИ ПРИГОДНОСТИ К ПРОДАЖЕ ИЛИ СООТВЕТСТВИЯ ОПРЕДЕЛЕННОЙ ЦЕЛИ.

В некоторых странах и штатах США запрещено исключение или ограничение побочных или косвенных убытков и подразумеваемых гарантий, поэтому приведенные выше ограничения и исключения могут не относиться к вам. Настоящая гарантия дает вам определенные юридические права, а также у вас могут быть иные законные права, различающиеся в разных странах и областях (штатах).

По всем вопросам, касающимся гарантийного и послегарантийного технического обслуживания, обращайтесь к вашему дилеру.

Совместимые типы дисков



BD-Video

Поддерживает 4K Ultra HD Blu-ray и Blu-ray с контентом Bonus View и BD-Live, включая диски Blu-ray 3D. Для воспроизведения 3D требуется дисплей, способный воспроизводить 3D, и совместимые очки. Поддерживаются также однослойные и двухслойные диски BD-R/RE.



DVD-Video

Диски DVD форматов DVD+RW/DVD+R/DVD-RW/DVD-R с фильмами.



DVD-Audio

Диски формата DVD содержат многоканальное или стереофоническое аудио с разрешением вплоть до 24/96 5.1 или 24/192 с видео или фотографиями. Некоторые DVD-Audio диски также содержат часть DVD-Video.



Super Audio CD

Стереофоническое высокого разрешения или многоканальное аудио. **Примечание:** некоторые диски SACD используют гибридный формат со слоем CD и слоем DSD высокого разрешения.



Компакт-диск

Поддерживает стандартные компакт-диски Red Book CD, а также HDCD и CD-R/RW.

Формат цифровой видеосъемки высокого разрешения, часто в виде DVD±R или флэш-памяти.

Диски, которые не воспроизводятся данным устройством

- Диски BD с картриджем
- Диски DVD-RAM
- Диски HD-DVD
- Раздел данных дисков CD-Extra

Диски DVD / Blu-Ray с кодом региона, отличным от кода региона приобретенного вами проигрывателя Blu-ray.

Некоторые диски DualDisc: Диск DualDisc – это двухсторонний диск с DVD на одной стороне и цифровым аудио на другой. Сторона цифрового аудио обычно не соответствует техническим спецификациям формата цифрового аудио компакт диска (CD-DA), поэтому воспроизведение не гарантируется.

Аудиодиски с защитой от копирования могут не воспроизводиться.

Совместимость BD-ROM

Так как спецификации дисков Blu-ray являются новыми и постоянно развиваются, некоторые диски могут воспроизводиться некорректно в зависимости от типа диска, версии и кодирования. Возможно, что диск Blu-ray, выпущенный после даты изготовления проигрывателя, использует некоторые новые функции спецификаций дисков Blu-ray. Для обеспечения максимально лучшего просмотра необходимо периодически обновлять аппаратное или программное обеспечение проигрывателя.

Защита авторских прав

В данном издании используется технология защиты авторских прав, защищенная патентами США и другими правами интеллектуальной собственности Rovi Corporation. Использование в данном издании технологии защиты авторских прав компании Rovi Corporation должно быть санкционировано Rovi Corporation. Инженерный анализ и демонтаж запрещены.

Информация об управлении регионом

Данный проигрыватель разработан и изготовлен в соответствии с информацией об управлении регионом. Если номер региона диска BD-Video или DVD не совпадает с номером региона данного проигрывателя, проигрыватель не сможет воспроизвести диск.

BD-Video: Данный проигрыватель воспроизводит диски BD-Video с метками, которые совпадают с кодом на задней стороне устройства (например, A, B или C).

Проигрыватель также может воспроизводить диски, не имеющие кода региона. Диски обычно имеют все 3 кода региона на упаковке.



DVD-Video: Данный проигрыватель воспроизводит диски DVD-Video с метками, которые совпадают с кодом региона на задней стороне устройства (например, 1, 2, 3, 4 или 5).

Проигрыватель также может воспроизводить диски, кодированные для всех регионов.



Примечание относительно Cinavia

Данное устройство использует технологию Cinavia по ограничению использования несанкционированных копий некоторых коммерчески реализуемых фильмов и видео, а также их звуковых дорожек. При обнаружении использования несанкционированной копии на дисплее появится сообщение и воспроизведение или копирование будет прервано.

Данное изделие использует собственную технологию, лицензированную у компании Verance Corporation, которая защищена законодательством США. Патент 7,369,677 и другие зарегистрированные и находящиеся в стадии регистрации патенты в США и во всем мире, а также авторские права и защиту коммерческих секретов для некоторых аспектов данной технологии. "Cinavia" является товарным знаком Verance Corporation. Авторские права 2004-2013 Verance Corporation. Все права защищены компанией Verance. Инженерный анализ или демонтаж запрещены.

Данное обновление включает технологию защиты контента Cinavia®. Информация о технологии Cinavia представлена в онлайн-информационном центре для потребителей Cinavia по адресу <http://www.cinavia.com>.

Дополнительная информация о технологии Cinavia представлена в онлайн-информационном центре для потребителей Cinavia по адресу <http://www.cinavia.com>. Для запроса дополнительной информации о технологии Cinavia отправьте почтовую открытку с вашим почтовым адресом на следующий адрес: Cinavia Consumer Information Center, P.O. Box 86851, San Diego, CA, 92138, USA.

Уход за дисками и обращение с ними

Для защиты диска от царапин или отпечатков пальцев всегда держите диск за его края. Не прикасайтесь к поверхности записи.

Записанные данные дисков Blu-ray имеют очень высокую плотность, и слой записи располагается очень близко к поверхности диска. По этой причине диски Blu-ray Discs более чувствительны к пыли и отпечаткам пальцев, чем диски DVD. При возникновении проблем с воспроизведением и наличии пятен грязи на поверхности диска протрите диск чистой салфеткой. Протирайте диск от центра к краю в радиальном направлении. Не протирайте диск круговыми движениями.

Не используйте чистящие растворы для пластинок или растворители, такие как бензин, разбавитель или антистатический спрей.

Не прикрепляйте наклейки или этикетки к диску, так как это приведет к деформации, нарушению баланса или увеличению толщины диска, что приведет к проблемам при его воспроизведении.

Избегайте подвергать диски прямому солнечному свету или источникам тепла.

Не используйте следующие диски:

- Диски с липкой поверхностью от удаленных наклеек или этикеток. Диск может застрять внутри проигрывателя.
- Деформированные или треснувшие диски.
- Диски неправильной формы, например, в форме сердца или визитной карточки.

Подключения на задней панели

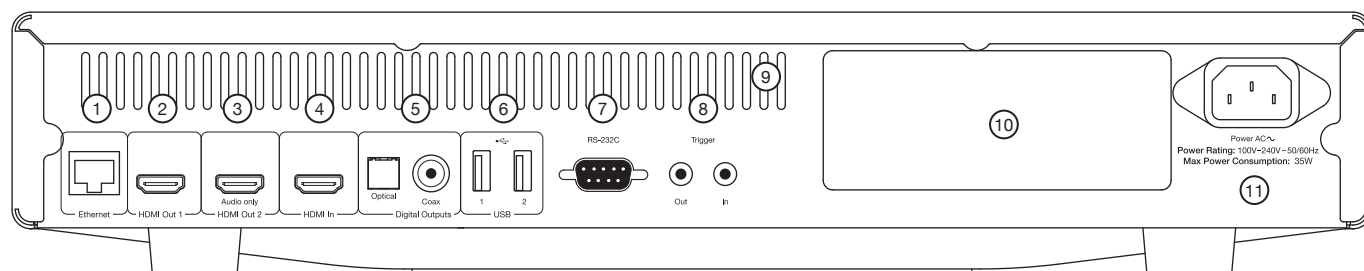

1. Порт локальной сети Ethernet LAN

2. Выход 1 HDMI (основной выход)

Этот выход является основным и совместим с 4K UHD. Выход HDMI 1 поддерживает канал возврата аудио от телевизора, имеющего данную функцию. См. следующий раздел.

3. Выход HDMI 2 (только аудио)

4. Вход HDMI

5. Цифровые выходы

6. Входы USB 3.0

Порт взаимодействия с флэш-картой/картой памяти или накопителем (например, портативным жестким диском).

7. RS232C

Используется для управления CXUHD в ситуациях со специальным подключением пользователем.

8. Переключатель выход/вход

9. Вентиляционная решетка

10. Модуль беспроводной связи

11. Разъем подключения сетевого шнура

Органы управления на передней панели

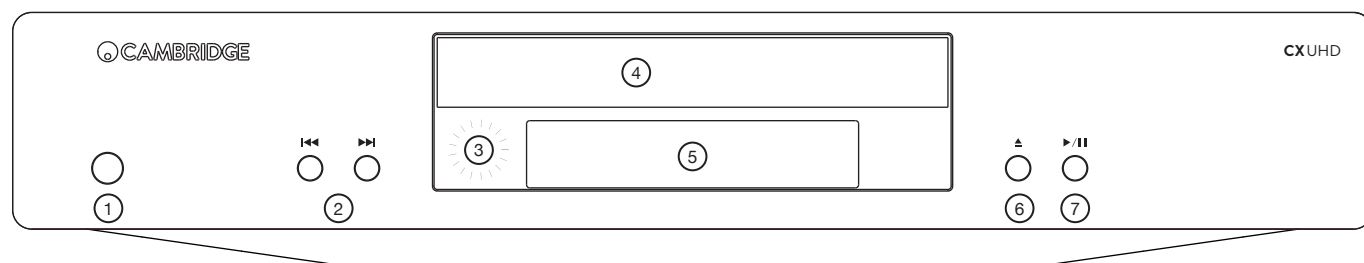

1. Режим ожидания/Вкл.

2. Пропуск

3. ИК-датчик

4. Лоток для диска

5. Дисплей

6. Выталкивание

7. Воспроизведение/Пауза

Дисплей на передней панели

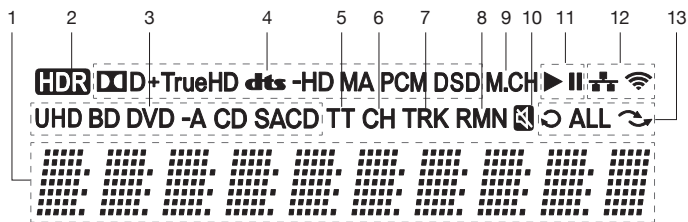

1. Главный дисплей – текстовые сообщения и цифровой дисплей.
2. Значок HDR – показывает, что текущий воспроизводимый контент имеет расширенный динамический диапазон.
3. Индикация типа диска – показывает тип текущего воспроизводимого диска.
4. Индикация типа аудио – указывает тип аудио воспроизводимых дорожек.
5. Название – при свечении показываемое время относится к названию.
6. Раздел – при свечении показываемое время относится к разделу.
7. Дорожка – при свечении показываемое время относится к дорожке.
8. Оставшееся время – при свечении показываемое время является оставшимся временем воспроизведения.
9. Индикация многоканального воспроизведения – показывает, что аудио воспроизводится в многоканальном режиме звукового окружения.
10. Значок отключения звука – показывает, что звук выключен.
11. Состояние воспроизведения – показывает состояние воспроизведения, такое как воспроизведение, пауза.
12. Сетевое состояние – показывает, что проигрыватель подключен к проводной / беспроводной локальной сети.
13. Режимы воспроизведения – показывает режимы воспроизведения, такие как повтор, повтор всего и режим воспроизведения в случайном порядке.

Пульт дистанционного управления

1. Кнопка подсветки

Подсвечивает кнопки.

2. Открыть/Закрыть

3. Режим ожидания/Вкл

4. Информация

Нажмите, чтобы показать/скрыть информацию на экране дисплея.

5. Стр. ▲ / Стр. ▼

Показывает предыдущую/следующую страницу.

6. Цифровые кнопки

Используются для ввода цифровых значений, таких как номер требуемого раздела или дорожки для перехода.

7. Отключение звука

(Cambridge Audio CXR/TVB2/TV2/CXA)

8. Удаление

Нажмите для удаления текущей программы воспроизведения.

9. Go To (Перейти)

Нажмите один раз для показа на экране линейки со следующей информацией (слева направо) – Состояние воспроизведения, название, раздел, счетчик времени, индикатор выполнения и общее время.

10. Громкость

(Cambridge Audio CXR/TVB2/TV2/CXA)

11. Пропуск

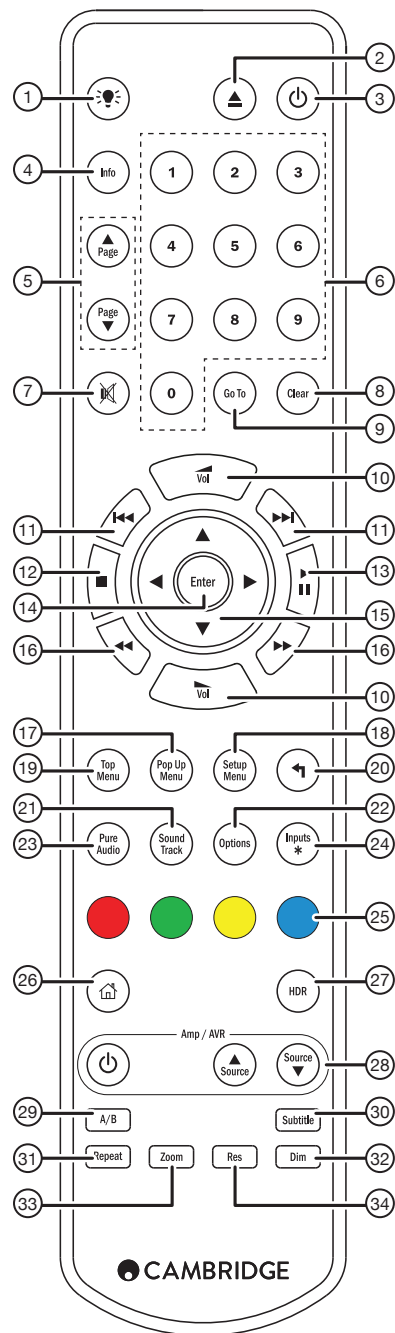

12. Стоп

13. Воспроизведение/Пауза

14. Ввод

15. Навигация

Для перемещения по меню нажмите стрелки направлений.

16. Scan (Просмотр)

Просмотр вперед или назад.

17. Всплывающее меню

Показывает всплывающее меню BD или меню DVD.

18. Меню настройки

Нажмите для входа в меню Setup (Настройка). Для дополнительной информации обратитесь к разделу "Настройка проигрывателя Blu-ray" данного руководства.

19. Главное меню

Показывает главное меню BD или меню названия DVD.

20. Назад

Нажмите для возврата в предыдущее меню.

21. Sound track (Звуковая дорожка)

Нажмите для изменения звуковой дорожки там, где это доступно.

22. Опции

Для диска Blue-ray/DVD нажмите для доступа к переключению субтитров, настройке 3D-изображения, масштабированию, изменению угла, режиму «картинка в картинке», потоковому воспроизведению звука.

Для диска CD нажмите для доступа к воспроизведению в произвольном/случайном порядке, повтору. Функция этой кнопки варьируется в зависимости от типа диска.

23. Чистое аудио

Отключает видеовыходы и дисплей передней панели.

24. Входы

Нажимайте для циклического переключения между воспроизведением с проигрывателя BD и с различных цифровых входов.

25. Цветные кнопки

Функции данных кнопок варьируются.

26. Главная

Нажмите для перехода в главное меню.

27. HDR (Расширенный динамический диапазон)

Выберите режим выхода для контента расширенного динамического диапазона.

28. Кнопки управления усилителям/аудио/видео ресивером

Кнопки увеличения и уменьшения громкости пульта дистанционного управления CXUHD могут использоваться для управления усилителем или аудио/видео ресивером компании Cambridge Audio.

29. A/B

Нажмите для отметки сегмента между A и B для повторного воспроизведения.

30. Субтитры

31. Repeat (Повтор)

Нажмите для доступа к функции повтора.

32. Dim (Затемнение)

Регулирует яркость дисплея передней панели.

33. Zoom (Масштабирование)

34. Res (Разрешение)

Нажмите для переключения разрешения выхода на телевизор.

Подключение к проводной локальной сети

Подключение Ethernet

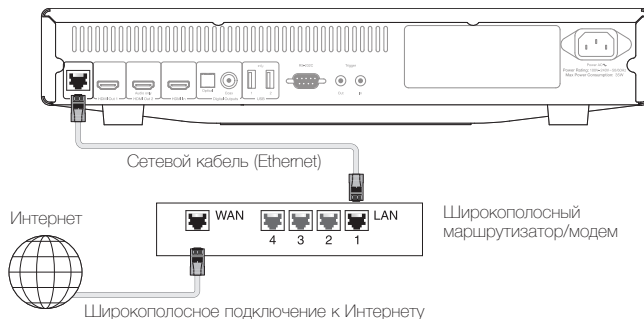

Подключите один конец сетевого кабеля (прямой проходной кабель Ethernet категории 5/5E) в порт LAN на задней панели устройства. Другой конец сетевого кабеля подключите в порт LAN вашего широкополосного маршрутизатора или модема.

Подключение к беспроводной локальной сети



Убедитесь в наличии широкополосного подключения к Интернету и включении функции Wi-Fi вашего беспроводного маршрутизатора или точки доступа.

Подключения аудиовыхода

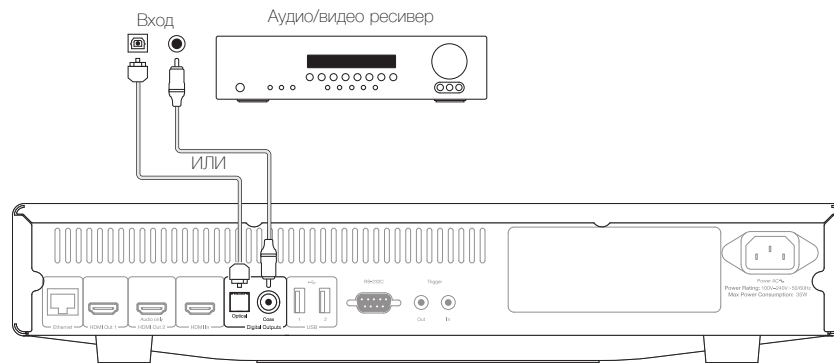

Подключения HDMI

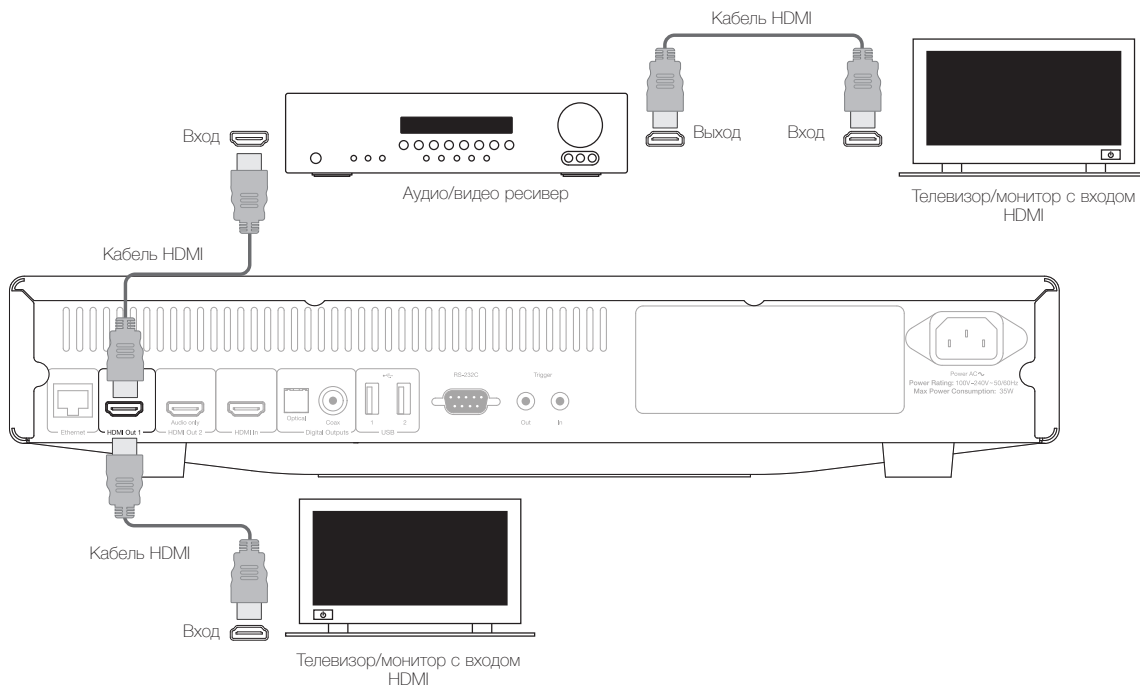

Раздельное подключение к дисплею и аудиосистеме с использованием двойного HDMI

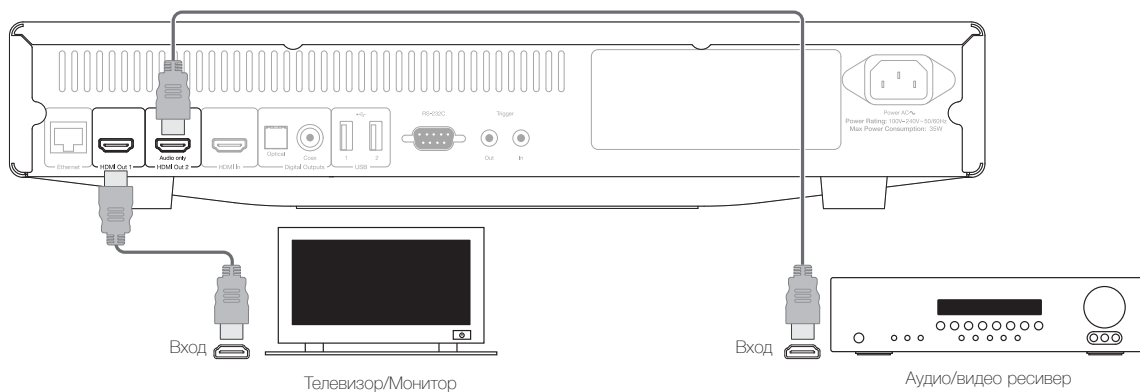

Инструкции по эксплуатации

Подготовка к работе

Включите питание проигрывателя CXUHD, телевизора, усилителя/аудио/видео ресивера и других компонентов, подключенных к CXUHD. Убедитесь, что телевизор и аудиоресивер настроены на правильный канал входа.

1. Нажмите кнопку Open/Close (Открыть/Закрыть) для открытия лотка для дисков.
2. Установите диск в лоток стороной с этикеткой вверх.
3. Проигрыватель прочитает информацию диска и начнет его воспроизведение.
4. В зависимости от содержания диска на дисплее может появиться меню или экран навигации. Используйте кнопку Navigation (Навигация) ▲▼◀▶ и Enter (Ввод) для выбора контента для воспроизведения.
5. Для остановки воспроизведения нажмите кнопку ■.
6. Для выключения проигрывателя нажмите кнопку Standby/On (Режим ожидания/Включение).

Меню опций

Нажатие на кнопку Options (Опции) на пульте дистанционного управления во время воспроизведения приводит к появлению линейки меню в нижней части экрана для различных настроек и функций воспроизведения.

Используйте кнопки ◀ или ▶ на пульте дистанционного управления для выделения позиции и затем нажмите кнопку Enter для подтверждения.

Элементы меню опций варьируются в зависимости от типа контента.

Для более подробной информации о меню Setup (Настройка) зайдите на наш веб-сайт по адресу www.cambridgeaudio.com для поиска справочного руководства и часто задаваемых вопросов по вашему устройству. Поиск с ускоренной перемоткой вперед/назад

Нажмите для переключения между скоростью воспроизведения 1X, 2X, 3X, 4X и 5X. Нажмите кнопку ◀ для воспроизведения предыдущей дорожки или на кнопку ▶ для воспроизведения следующей дорожки.

Пропуск при воспроизведении

Один раз нажмите кнопку Skip (Пропуск) ⏮ или ⏭ для пропуска одной дорожки/раздела на диске.

Go To (Перейти)

Один раз нажмите кнопку Go To (Перейти) на пульте дистанционного управления для доступа к Time Search (Поиск по времени) и введите требуемое время с начала диска в виде Ч:ММ:СС (Часы, Минуты, Секунды), используя цифровые клавиши или кнопки навигации (▲▼◀▶). Нажмите два раза для доступа к Chapter Time Selection (Выбор времени раздела) и введите требуемое время с начала раздела. Нажмите три раза для доступа к информации дисплея.

Repeat (Повтор)

Примечание: Функция повтора доступна только во время воспроизведения.

Нажмите кнопку Repeat (Повтор) для доступа к функции повтора. При многократном нажатии функция повтора меняется следующим образом:

Диск DVD и DVD-Audio: Повтор раздела, Повтор эпизода, Повтор всего, Отключение повтора.

Диск Blu-ray: Повтор раздела, Повтор эпизода, Отключение повтора.

Диск CD и SACD: Повтор одной дорожки, Повтор всего диска, Отключение повтора.

Выбор языка аудио (звуковая дорожка)

Во время воспроизведения нажмите кнопку Soundtrack (Звуковая дорожка) на пульте дистанционного управления.

Выбор субтитров

Во время воспроизведения DVD, диска Blu-ray или других видеопрограмм, записанных с субтитрами, нажмите кнопку Subtitle (Субтитры) на пульте дистанционного управления для выбора желаемых субтитров.

Выбор канала возврата аудио (ARC)

Источник ARC также доступен в меню Inputs (Входы). Нажмите кнопку Inputs (Входы) на пульте дистанционного управления для отображения меню Input Source (Источник входа).

Воспроизведение по разделу или номеру дорожки

Во время воспроизведения диска вы можете использовать цифровые кнопки на пульте дистанционного управления для непосредственного перехода к определенному разделу или номеру дорожки. Например:

1. Для выбора седьмой дорожки нажмите кнопку с цифрой 7 на пульте дистанционного управления.
2. Для выбора 16-ой дорожки в быстрой последовательности нажмите кнопку цифры 1 и кнопку цифры 6.

Примечание: Некоторые диски DVD-Audio и Blu-ray могут не допускать непосредственного выбора разделов.

Воспроизведение дисков DVD и Blu-ray с определенного места

- Для выбора седьмой дорожки нажмите кнопку [7].
- Для выбора 16-ой дорожки нажмите кнопку [1] и затем [6] в быстрой последовательности.

Просмотр изображений на дисках DVD-Audio

Некоторые диски DVD-Audio содержат статические изображения, такие как фотографии группы или описание альбома. При воспроизведении дорожки диска DVD-Audio вы можете использовать кнопки Page ▲ и Page ▼ для выбора изображения.

Режим чистого аудио

1. Нажмите кнопку Pure Audio (Чистое аудио) на пульте дистанционного управления для отключения видео и входа в режим Pure Audio (Чистое аудио). Выход видео будет отключен.
2. Нажмите кнопку Pure Audio (Чистое аудио) еще раз для возобновления видео и отмены режима Pure Audio (Чистое аудио).

Режимы воспроизведения в произвольном и случайном порядке

При воспроизведении диска CD или SACD нажмите синюю кнопку на пульте дистанционного управления для включения режимов воспроизведения в произвольном и случайном порядке. Каждое нажатие на синюю кнопку переключает режим воспроизведения в следующей последовательности: Произвольный, Случайный и Нормальный порядок.

Подключение дисководов USB

Проигрыватель CXUHD имеет два порта USB 3.0. Вы можете подключать дисковод USB с файлами цифровой музыки, фильмами и фотографиями в любой порт USB.

Поддерживаемые накопители USB могут быть отформатированы в файловых системах FAT (Таблица распределения файлов), FAT32, exFAT или NTFS (Файловая система новой технологии).

Использование главного меню

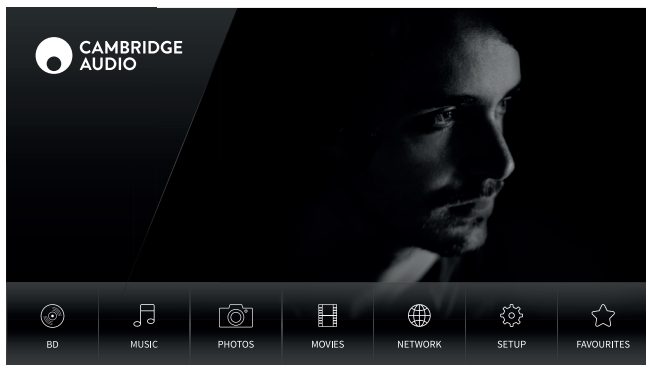

Вы можете получить доступ к меню Home (Главное) при помощи кнопки HOME на пульте дистанционного управления. В настоящее время в меню семь позиций:

Воспроизведение музыкальных файлов

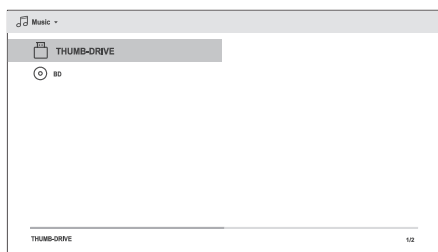

Выберите "Data Disc" (Диск с данными) или устройство USB, которое содержит музыкальные файлы. Проигрывателю потребуется некоторое время для считывания диска, списка папок и музыкальных файлов.

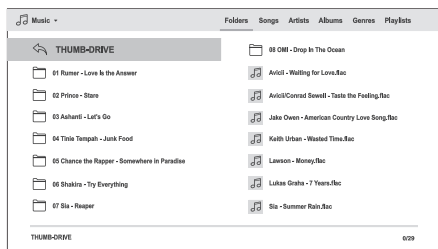

В обозревателе музыки используйте кнопку ▲/▼ для перемещения курсора и выбора музыкальных файлов. Нажмите Enter или кнопку ▶ для начала воспроизведения.

При отображении на экране сообщения Now Playing (Воспроизводится сейчас) доступны следующие действия:

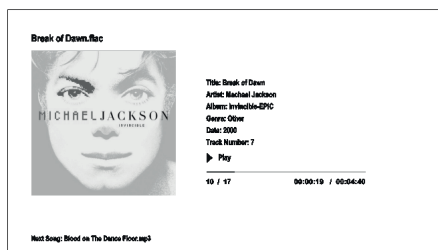

Управление нормальным воспроизведением – ▶, ■, II, ⏮, ⏭, ⏪, и ⏩.

Специальные режимы воспроизведения – Повтор, В произвольном/случайном порядке (кнопка синего цвета).

Возврат в обозреватель без остановки музыки: Нажмите кнопку Return (Возврат).

Остановка воспроизведения и возврат в обозреватель: Один раз нажмите кнопку ■.

Воспроизведение фильмов

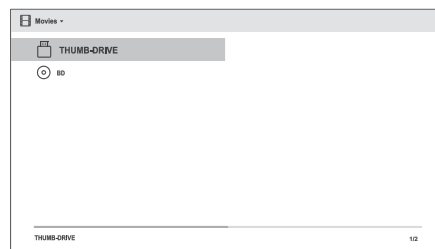

Выберите Data Disc (Диск с данными) или устройство USB, которое содержит файлы фильмов. Проигрывателю потребуется некоторое время для считывания носителя, списка папок и файлов фильмов.

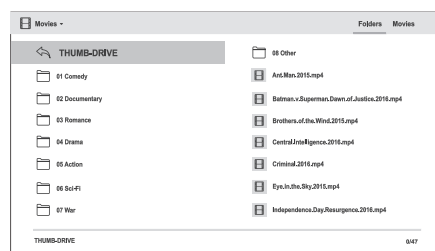

В обозревателе фильмов используйте кнопки ▲/▼ для перемещения курсора и выбора файла с фильмом. Нажмите Enter или кнопки ▶ для начала воспроизведения.

Просмотр файлов с фотографиями

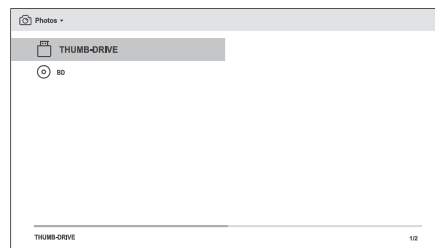

Выберите Data Disc (Диск с данными) или устройство USB, которое содержит файлы фотографий. Проигрывателю потребуется некоторое время для считывания носителя, списка папок и файлов фотографий.

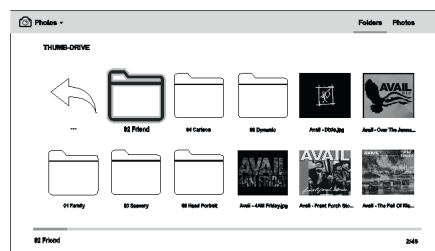

В обозревателе фотографий используйте кнопку ▲/▼ для перемещения курсора и выбора файлов фотографий. Нажмите Enter или кнопку ▶ для воспроизведения фотографий в виде полноэкранного слайд-шоу.

Нажмите кнопку Options (Опции) для доступа к таким функциям как Image Zooming (Масштабирование изображения) и Image Rotation (Поворот изображения).

Меню настройки

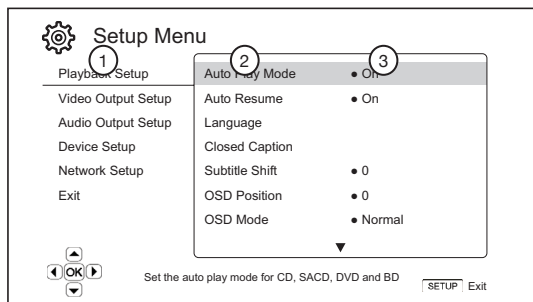

1. Раздел меню настройки – это самый верхний уровень меню.
2. Элемент меню – это регулируемый параметр, который появляется в центральном столбце меню настройки.
3. Выбор – это текущий цифровой или описательный элемент, который представляет собой сделанное изменение выбранного параметра.

Для дополнительной информации о меню настройки в справочном руководстве изделия и часто задаваемых вопросах обратитесь на наш веб-сайт www.cambridgeaudio.com.

Настройка воспроизведения

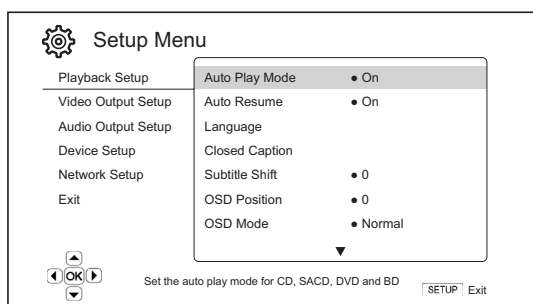

Родительский контроль

Этот параметр используется для установки рейтинга контроля для предотвращения просмотра несоответствующего контента детьми. Если вы еще не установили пароля родительского контроля, паролем по умолчанию является «0000».

Настройка видеовыхода

Picture Adjustment (Настройка изображения)

Для использования настройки изображения нажмите кнопку меню настройки на пульте дистанционного управления для входа в меню настройки проигрывателя и затем выберите "Video Setup > Picture adjustment" (Настройка видео > Настройка изображения), затем выберите выход видео для настройки.

Picture Adjustment			
Picture Mode	Mode 1		
Brightness	0	-16	+16
Contrast	0	-16	+16
Hue	0	-16	+16
Saturation	0	-16	+16
Sharpness	0	0	+16
Noise Reduction	0	0	+3
Exit			

Для изменения параметра настройки изображения используйте кнопки навигации ▲ ▼ ◀ ▶ для выделения параметра и изменения его значения.

Настройка устройства

Обновление аппаратного обеспечения

Через USB – Вы можете загрузить файлы аппаратного обеспечения с веб-сайта Cambridge Audio на дисконд USB и затем использовать дисконд USB для обновления проигрывателя.

Через локальную сеть – если проигрыватель имеет работающее подключение к Интернету, вы можете выполнить обновление аппаратного обеспечения проигрывателя непосредственно через Интернет. Следуйте инструкциям на экране вашего телевизора.

Уведомление об аппаратном обеспечении

On (Вкл) (по умолчанию) – Проверка новых версий аппаратного обеспечения и уведомление пользователя о наличии новой версии. Требуется сетевое подключение.

Off (Выкл) – Автоматическая проверка новых версий аппаратного обеспечения не выполняется.

Режим ожидания

Energy Efficient (Экономия энергии) (по умолчанию) – Проигрыватель запускается медленнее, но потребляет в режиме ожидания только 0,5 Вт.

Network Standby (Ожидание в локальной сети) – Этот режим позволяет вам запустить проигрыватель в режиме ожидания через локальную сеть. Проигрывателю требуется меньше времени для запуска, но он потребляет больше энергии в режиме ожидания.

Автоматическое выключение питания

Автоматически выключает проигрыватель при отсутствии активности в течение 30 минут. Это позволяет экономить энергию и продлить срок службы проигрывателя.

On (Вкл) (по умолчанию) – Включение функции автоматического отключения питания.

Off (Выкл) – Отключение функции автоматического отключения питания.

Reset factory defaults (Сброс на заводские настройки)

Erase accounts and settings (Удаление учетных записей и настроек) (по умолчанию) – Сброс всех настроек на заводские настройки по умолчанию и удаление всей информации об активировании приложений и учетных записей, например, таких как ваши учетные записи в YouTube.

Erase settings (Удаление настроек) – Сброс всех настроек на заводские настройки по умолчанию, однако сохранение информации об активировании приложений и сохранение учетных записей.

Настройка локальной сети

Подключение к Интернету

Ethernet (по умолчанию) – Подключение к Интернету через кабель Ethernet, обратитесь к инструкциям по подключению в руководстве пользователя. Выбор этого параметра приведет к отключению и невозможности выбора опции "Wireless Setting" (Настройки беспроводного подключения).

Wireless (Беспроводное подключение) – Подключение в Интернету через беспроводной адаптер, обратитесь к инструкциям по подключению в руководстве пользователя. Выбор "Wireless" приведет к запуску процедуры настройки беспроводного доступа и к возможности выбора опции "Wireless Setting" (Настройки беспроводного подключения) на следующей строке.

Off (Выкл) – Доступ в Интернет запрещен. Это приведет к невозможности доступа и выбора всех оставшихся настроек на экране Network Setup (Настройки локальной сети).

Беспроводные настройки

Сначала проигрыватель будет искать предыдущие настройки беспроводного доступа. Если они существуют, всплывающее сообщение напомнит вам об этом.

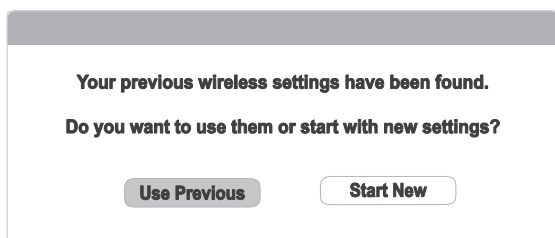

Use Previous (Использовать предыдущие) – Устройство использует предыдущие настройки беспроводного доступа.

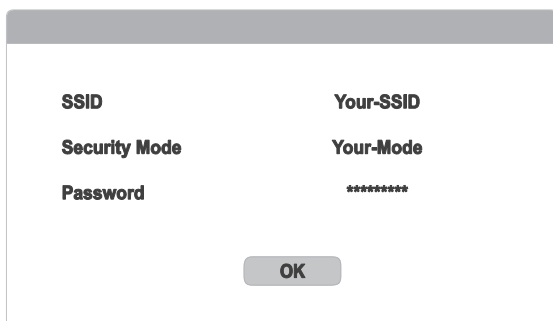

После проверки предыдущих настроек проигрыватель протестирует подключение и покажет результаты.

Start New (Запустить новую) – Запускает новую конфигурацию беспроводного соединения. Проигрыватель CXUHD поддерживает три способа конфигурации беспроводного подключения:

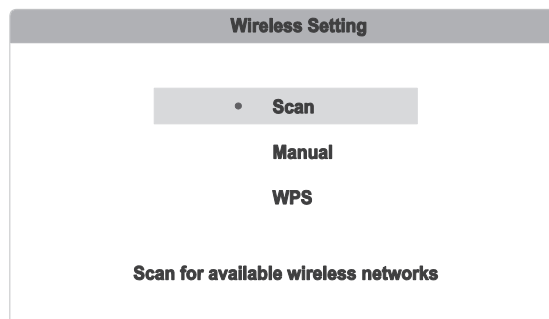

Scan (Сканировать) – Поиск имеющихся беспроводных сетей.

Manual (Вручную) – Ввод информации о беспроводной сети вручную.

WPS – Запуск настройки защищенной беспроводной сети Wi-Fi.

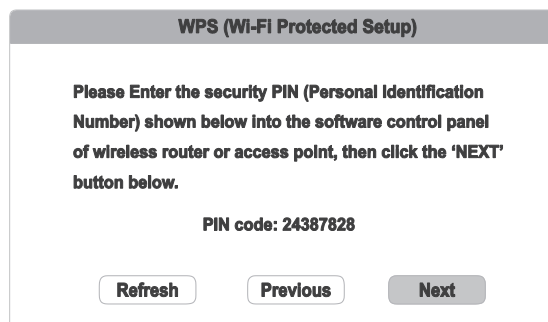

Технические характеристики

Типы дисков	UHD Blu-ray, Blu-ray, Blu-ray 3D, DVD-Video, DVD-Audio, AVCHD, SACD, CD, Kodak Picture CD, CD-R/RW, DVD±R/RW, DVD±R DL, BD-R/RE
Профиль BD	BD-ROM Версия 3.1 Профиль 6 (также совместим с BD-ROM Версии 2.5 Профиль 5)
Архитектура Декодер	Mediatek MTK8591
Внешний накопитель	2 x USB 3.0
Частота кадров видео	24 Гц/50 Гц/60 Гц
Формат видео/формат файлов Поддержка	MPEG2, MPEG 2 HD, MPEG4, MPEG4 HD, AVC, VC-1, XVID, AVI, AVC, MKV (4.1), DAT, VOB, VMM, MOV, MP4, MPEG-PS, FLV, MTS, M2TS, M2T, M4V, QT
Поддерживаемый формат файлов аудио	AAC, WMA, MP3, APE, Ogg Vorbis, FLAC, WAV
Поддерживаемый формат файлов изображений	JPG, BMP, GIF, PNG
Примечания:	
	<ul style="list-style-type: none"> Несмотря на то, что мы стремимся обеспечить совместимость с максимальным количеством форматов файлов, из-за отличий в генерации некоторых форматов файлов и постоянно меняющихся технологий, мы не можем гарантировать воспроизведение всех форматов файлов, указанных выше. Файлы BD ISO не поддерживаются по причине защиты авторских прав. Некоторые формы файлов M4A, WMA или APE со встроенными обложками альбомов не поддерживаются.
Вход и выход HDMI 1	<p>Видео UHD/1080p24/1080p/1080i/720p/576p/576i/480p/480i, упаковка кадров 3D 720p/1080p24.</p> <p>Аудио вплоть до 7.1ch/192 кГц PCM, вплоть до 5.1ch DSD, поток битов.</p>
Выход HDMI 2 (только аудио)	<p>Аудио вплоть до 7.1ch/192 кГц PCM, вплоть до 5.1ch DSD, поток битов.</p>
Ethernet	1000 BASE-T
Блок питания	Универсальный с переключением режимов 100 – 240 В перем. тока, разъем входа IEC
Макс. потребляемая мощность	35 Вт
Потребляемая мощность в режиме ожидания (Режим быстрого запуска выключен)	<0,5 Вт
Размеры (В x Ш x Г)	82 x 430 x 312 мм (3,2 x 16,9 x 12,3 дюйма) с ножками
Вес (без коробки)	5,0 кг (11,0 фунтов)
Wi-Fi	802.11B, G, N (2,4 ГГц), 802.11A, N, AC (5 ГГц).

Политика Cambridge Audio – это постоянное совершенствование. Поэтому конструкция и технические характеристики могут быть изменены без предварительного уведомления.

Обнаружение и устранение неисправностей

Нет питания

Убедитесь в надежном подключении шнура питания.
Убедитесь, что вилка полностью вставлена в розетку и устройство включено.
Проверьте предохранитель в сетевой вилке или в адаптере.

Проигрыватель не читает диск

Убедитесь, что диск не перевернут другой стороной.
Убедитесь, что диск не поцарапан и не загрязнен.
Тип диска не поддерживается устройством.
Проверьте регион и тип диска.
Функции некоторых дисков могут не работать на данном устройстве. Это не является неисправностью проигрывателя.

Нет изображения

Убедитесь в правильном подключении кабеля видео.
Убедитесь в правильном выборе телевизионного входа.
Убедитесь в поддержке формата видео.
Убедитесь, что режим 'Pure Audio' (Чистое аудио) не включен.

Диск проскакивает

Убедитесь, что диск не поцарапан и не загрязнен.
Убедитесь, что проигрыватель CXUHD установлен на твердой поверхности и не подвержен вибрациям.

Пульт дистанционного управления не работает

Батареи разряжены.
Пульт находится слишком далеко от устройства или вне эффективной зоны.

Файлы подключенного устройства USB не воспроизводятся

Если устройство USB несовместимо, или проигрыватель сталкивается с ошибкой при чтении устройства USB или карты памяти, на экране появляется сообщение "Device Error" (Ошибка устройства). В таком случае убедитесь, что устройство USB является совместимым и попытайтесь отключить и подключить его снова.

В некоторых случаях несовместимое устройство USB может привести к прекращению реагирования проигрывателя CXUHD. В таком случае просто отключите питание проигрывателя, извлеките устройство USB и снова включите проигрыватель.

Несовместимый тип файла. Проверьте поддерживаемые типы файлов.

Дисководу USB требуется слишком много мощности при подключении через гнездо USB.

Проблемы с использованием HDMI

Убедитесь, что ваш экран поддерживает HDCP (защита от копирования контента высокого разрешения).

Убедитесь, что ваш экран способен отображать разрешение, поступающее с выхода проигрывателя Blu-ray.

Примечания: Кабели длиной более 5 м могут приводить к проблемам синхронизации или заземления.

Для дополнительных часто задаваемых вопросов, технических рекомендациях и информации о получении максимальной отдачи от вашего проигрывателя CXUHD перейдите в раздел поддержки www.cambridgeaudio.com/support.php

www.cambridgeaudio.com/support.php

Cambridge Audio является брендом Audio Partnership Plc
Юридический адрес: Gallery Court, Hankey Place
London SE1 4BB, United Kingdom
Зарегистрировано в Англии под № 2953313

www.cambridgeaudio.com

