

BORK

Инструкция по эксплуатации



mp3

DVD ПРОИГРЫВАТЕЛЬ

DV VKA 2040 SI

Уважаемый покупатель! Поздравляем Вас с приобретением нового DVD проигрывателя. При правильном использовании он прослужит Вам долгие годы.

Пожалуйста, внимательно изучите нижеследующую информацию. Она содержит важные указания по безопасности, эксплуатации DVD проигрывателя и по уходу за ним. Позаботьтесь о сохранности настоящей Инструкции и, если DVD проигрыватель перейдет к другому хозяину, передайте ее вместе с прибором.

Ваш новый ВИДЕО-DVD ПРОИГРЫВАТЕЛЬ создан для того, чтобы Вы могли наслаждаться всеми видами информации на дисках. Ваш проигрыватель позволяет воспроизводить полнометражные фильмы с изображением и звуком «как в кинотеатре».

Ваш новый проигрыватель поддерживает также форматы CD и MP3. Ваш проигрыватель обладает также несколькими уникальными функциями, включая AFF (Активный полный экран – функция, позволяющая просматривать широкоэкранные картины в полноэкранном режиме), S-Video и компонентный видеовыход с прогрессивной разверткой (для большей четкости изображения), родительский замок (препятствует просмотру детьми фильмов неподходящего содержания) и совместимость с Kodak Picture CD (вы можете просматривать свои фотографии на телевизоре). Это настоящий мультимедийный DVD-плеер, созданный для наслаждения всеми видами мира мультимедиа.

ТЕХНИЧЕСКИЕ ХАРАКТЕРИСТИКИ	
Электропитание	110-240V ~ 50Hz
Энергопотребление	20 W
Вес	2.6 kg
Габариты	430 x 40 x 225 mm (W/H/D)
ТВ система	PAL/NTSC
Лазер	Частота лазера 650 nm
Видео выход	1.0 В (п-п), 75 Ом
Видео выход S	(Y) 1.0 В (п-п), 75 Ом, негатив, синхр.(C) 0.268 В (п-п), 75 Ом
Аудиовыход (цифровой)	0.5 В, 75 Ом
Аудио выход (VCR аналог. аудио)	2.0 В (п-п), 10 кОм

Внимание!

Производитель имеет право на внесение изменений в технические характеристики вследствие постоянного совершенствования продукции без дополнительного уведомления об этих изменениях.

ПАМЯТКА ПО ВЫХОДНЫМ ЗВУКОВЫМ СИГНАЛАМ

Система записи звука	DVD видео диски											CD		MP3 CD	
	Dolby Digital			MPEG 2			Линейная импульсно-кодовая модуляция (ИКМ)					ИКМ 44.1 кГц		MP3	
	48 кГц		96 кГц												
Аудио настройка на экране	SPDIF /RAW	SPDIF /PCM	Аналог	SPDIF /RAW	SPDIF /PCM	Аналог	SPDIF /RAW SPDIF /PCM	Аналог	SPDIF /RAW	SPDIF /PCM	Аналог	SPDIF /RAW SPDIF /PCM	Аналог	SPDIF /RAW SPDIF /PCM	Аналог
Аналоговый аудио выход	—	—	o	—	—	o	—	o	—	—	o	—	o	—	o
Цифровой аудио выход	Поток двоичных сигналов Dolby Digital	ИКМ (48кГц)	—	Поток двоичных сигналов MPEG 2	ИКМ (48кГц)	—	ИКМ (48кГц)	—	ИКМ (48кГц)	—	—	ИКМ (44.1кГц)	—	ИКМ (44.1кГц)	—

SPDIF - Sony / Philips - Digital Interface Format (Audio, Sony, Philips) формат цифрового интерфейса Сони/Филипп

RAW – Read after Write – контрольное считывание после записи

PCM – pulse - code modulation – ИКМ

МРЕG1 АУДИО ДИСК СЕТЕВОГО УРОВНЯ (MP3)

MP3 аудио диск можно проиграть точно так же, как и обычный аудио компакт диск.



УКАЗАНИЯ ПО ТЕХНИКЕ БЕЗОПАСНОСТИ

ПРЕДОСТЕРЕЖЕНИЕ

Для предотвращения пожара или поражения электрическим током не подвергайте проигрыватель воздействию влаги или дождя. Избегайте попадания воды на корпус и не ставьте на него предметы с жидкостью, например вазы.

ВНИМАНИЕ!

Так как схемы проигрывателя могут создавать помехи для находящихся рядом радиоприемников, выключайте это устройство, когда оно не используется, или отодвиньте его подальше от радиоприемника.



Осторожно! Высокое напряжение! Не открывайте самостоятельно заднюю крышку! Берегите глаза от лазерного излучения!



Внимание! Важная информация! Восклицательный знак в равнобедренном треугольнике призван известить пользователя о важных указаниях по эксплуатации и техническому обслуживанию в прилагаемой инструкции.

ВНИМАНИЕ!

Во избежание короткого замыкания **СЛЕДУЕТ ИЗБЕГАТЬ ПОПАДАНИЯ ВЛАГИ В DVD-ПЛЕЕР.**

ОСТОРОЖНО!

При включении DVD-плеера проследите, чтобы соединение электрической вилки и розетки было плотным

ОСТОРОЖНО!

В проигрывателе используется лазерная система. Для предотвращения прямого воздействия лазерного луча не следует вскрывать корпус. **БЕРЕГИТЕ ГЛАЗА.** Открывать крышку следует только квалифицированному персоналу.

ВНИМАНИЕ!

Внесение изменений или модификации DVD-плеера, не санкционированные производителем или его уполномоченными представителями, могут аннулировать гарантии производителя.

Поскольку фильмы на DVD выпускаются в различных странах мира, все проигрыватели имеют региональные коды, и диски могут иметь мультizonный региональный код. Диски с мультizonным кодом, будут проигрываться на всех DVD-плеерах.

Внимание: несоблюдение мер безопасности, изложенных в инструкции, может привести к опасному воздействию лазерного излучения.

В случае поломки любые ремонтные работы должны проводиться только на авторизованном сервисе.

НЕ ОТКРЫВАЙТЕ КРЫШКУ КОРПУСА. ОБСЛУЖИВАНИЕ ДОЛЖЕН ПРОВОДИТЬ ТОЛЬКО КВАЛИФИЦИРОВАННЫЙ ПЕРСОНАЛ.

- Внимательно прочтите и сохраните данные инструкции.
- Обратите внимание на предупреждения
- Не используйте DVD-плеер рядом с водой.
- Протирайте корпус только сухой тканью
- Не закрывайте вентиляционные отверстия. Осуществляйте установку в соответствии с инструкциями производителя.
- Не устанавливайте рядом с тепловыми источниками – радиаторами, обогревателями, печами и иными вырабатывающими тепло приборами.
- Не наступайте на шнур питания и не передавливайте его в области вилки, розетки или в местах подключения к DVD-плеерам.
- Используйте принадлежности, рекомендованные производителем.
- Используйте только ту мобильную основу, подставку, треножник, держатель или стол, которые рекомендованы производителем или продаются вместе с DVD-плеером. При использовании подставки на колесах будьте осторожны при движении аппарата, чтобы он не опрокинулся.
- Во время грозы или в случае длительного неиспользования отключите DVD-плеер от сети.
- Техническое обслуживание должно производиться квалифицированным обслуживающим персоналом. Техническое обслуживание необходимо при наличии каких-либо повреждений.



ДОПОЛНИТЕЛЬНЫЕ ПРАВИЛА ТЕХНИКИ БЕЗОПАСНОСТИ

- При использовании наушников сохраняйте умеренный уровень звука. Длительное использование наушников с высоким уровнем звука может вызвать нарушения слуха.
- Не перегружайте настенные розетки, удлинители или встро-енные розетки, поскольку это может вызвать пожар или поражение электрическим током.
- При закрытии лотка диска берегите пальцы, иначе это может привести в серьезным травмам.
- Не ставьте на DVD-плеер тяжелые предметы и не становитесь на него.
- Не используйте треснувшие, деформированные или чиненые диски. Эти диски могут легко сломаться и причинить вам серьезную травму или вызвать неисправность в работе DVD-плеера.
- Осторожно: - не пытайтесь ремонтировать DVD-плеер самостоятельно, поскольку при открытии или удалении крышки Вы можете подвергнуться разряду высокого напряжения. Техническое обслуживание должно проводиться квалифицированным персоналом.

Осторожно: ремонт данного DVD-плеера должен проводиться уполномоченным и специально обученным персоналом. Открытие крышки и прочие попытки самостоятельно отремонтировать DVD-плеер могут привести к серьезным травмам или смерти от поражения электрическим током, а также стать причиной пожара.



МЕРЫ ПРЕДОСТО- РОЖНОСТИ

Примечания по обращению

- Перевозка проигрывателя осуществляется в оригинальной картонной коробке для перевозки и упаковочных материалах. Для обеспечения максимальной защиты заново упакуйте DVD-плеер так, как он был упакован на заводе.
- Не используйте рядом с проигрывателем летучие жидкости, например, средство для уничтожений насекомых. Не допускайте долгого контакта проигрывателя с резиновыми или пластиковыми изделиями – они оставляют следы на отделке.
- После длительного использования верхняя и задняя панель проигрывателя могут нагреваться. Это не является нарушением нормальной работы.
- При длительном простое проигрывателя извлеките диск и отключите подачу электроэнергии.
- После длительного простоя проигрыватель может не функционировать должным образом. Время от времени его следует включать и использовать.

Примечания по размещению

- Устанавливайте проигрыватель на ровную поверхность. Не ставьте его на шаткие или неустойчивые поверхности, такие как шаткий стол или наклонную подставку. Загруженный диск может сместиться и повредить проигрыватель.
- При размещении проигрывателя рядом с ТВ или радио воспроизводимое изображение может стать некачественным, а звук искаженным. В подобном случае поместите проигрыватель в стороне от ТВ или радио.

Примечания по чистке

Для чистки используйте мягкую сухую ткань.

- Чтобы удалить въевшуюся грязь, смочите ткань в слабом растворе чистящего средства, отожмите и протрите загрязненное место, затем вытрите насухо сухой тканью. Не используйте никаких растворителей (разбавитель, бензин и проч.) т.к. они могут испортить поверхность проигрывателя.
- При использовании ткани, пропитанной химическими веществами, для очистки DVD-плеера следуйте инструкции по применению данного продукта.

Как получить четкое изображение

Если линза считывающей головки и детали дисковода загрязнены или изношены, качество изображения ухудшается. Для получения четкого изображения мы рекомендуем проводить регулярную проверку и техобслуживание (чистки или замена деталей) каждые 1,000 часов использования в зависимости от рабочей среды. Более подробную информацию вы можете получить у ближайшего агента по продажам.

Примечания по конденсации влаги

Конденсация влаги повреждает проигрыватель. Внимательно прочтите следующую информацию.

Конденсация влаги появляется, например, когда Вы в теплый день наливаете холодный напиток в стакан. С внешней стороны стакана образуются капли воды. Таким же образом влага может конденсироваться на линзе считывающей головки внутри данного DVD-плеера, одной из ключевых внутренних деталей проигрывателя.

Конденсация влаги проявляется в следующих случаях

- Если Вы вносите проигрыватель из холодного места в теплое.
- Если Вы используете проигрыватель в помещении, в котором только что включили обогреватель, или там, где поток холодного воздуха из кондиционера попадает непосредственно на DVD-плеер.
- Летом, если вы используете проигрыватель в жарком и влажном месте сразу после того, как Вы перенесли проигрыватель из помещения с кондиционером.
- При использовании проигрывателя во влажном месте.

Не используйте проигрыватель, если может появиться конденсация влаги.

Использование проигрывателя в подобных ситуациях может вызвать повреждение дисков и внутренних деталей. Извлеките диск, подключите шнур питания проигрывателя к стенной розетке, включите проигрыватель и оставьте на 2-3 часа, пока он не прогреется и пока влага не испарится. Не отключайте проигрыватель от стенной розетки, и влага не будет появляться часто.

ОБРАЩЕНИЕ С ДИСКАМИ

- Не дотрагивайтесь до воспроизводящей стороны диска.
- Не наклеивайте на диски бумагу или липкую ленту.

Примечание Продавец не несет ответственности за повреждения диска, появившиеся вследствие его работы в плеере.

ЧИСТКА ДИСКОВ



- Отпечатки пальцев и грязь на диске вызывают ухудшение изображения и звука. Протрите поверхность диска мягкой тканью от центрального отверстия к внешнему краю. Всегда держите диски в чистоте.
- Если невозможно стереть грязь, слегка протрите диск влажной мягкой тканью, а затем вытрите насухо.
- Не используйте для чистки дисков никаких моющих средств, таких как растворитель, бензин, имеющиеся в продаже средства для чистки или антистатические спреи для виниловых пластинок.

ХРАНЕНИЕ ДИСКОВ

- Не храните диски в местах, подверженных воздействию прямых солнечных лучей или вблизи источника тепла.
- Не храните диски во влажных и пыльных местах.
- Храните диски в коробке в вертикальном положении. Не кладите на коробку с диском различные предметы, это может вызвать деформацию.

**ДИСКИ, ПОДХОДЯЩИЕ ДЛЯ ПРОИГРЫВАНИЯ**

Комбинированный проигрыватель может воспроизводить следующие виды дисков

		Содержит	Размер диска	Макс. время воспроизведения
DVD видеодиск		Аудио + Видео (фильм)	12 см	Приблизит. 4 ч (односторонний диск) Приблизит. 8 ч (двусторонний диск)
MP3 CD		Аудио	12 см	Приблизит. 600+ минут
Kodac Picture CD		Особые данные	12 см	

ПРИМЕЧАНИЕ ПО РЕГИОНАЛЬНЫМ КОДАМ

DVD относятся к различным регионам согласно коду

ТИП ТВ СИСТЕМЫ

Данные комбинированный проигрыватель следует подключать к ТВ с системой PAL.

Примечание Несмотря на то, что была сделана попытка поддержки всех дисковых технологий, определенные диски могут не проигрываться.

Дисплей информации и иллюстрации данной инструкции могут отличаться от действительности.

Рассматривайте данный DVD-плеер как типовой.



КОМПЛЕКТАЦИЯ

В первую очередь проверьте содержимое упаковки с комбинированным проигрывателем:

DVD проигрыватель	1
АУДИО кабель (красно-белый)	1
Видео кабель (желтый)	1
Батареи (AAA)	2
Пульт дистанционного управления	1
Инструкция пользователя	1

Если какая-либо позиция имеет повреждения или отсутствует, незамедлительно сообщите об этом продавцу.

Не выбрасывайте упаковочные материалы, они могут пригодиться для перевозки вашего проигрывателя в будущем.



УСТАНОВКА

МЕСТО РАЗМЕЩЕНИЯ КОМБИНИРОВАННОГО ПРОИГРЫВАТЕЛЯ

А. Устанавливайте проигрыватель на твердую, ровную поверхность

Б. Если Вы устанавливаете проигрыватель рядом с радиоприемником или видеоманитофоном, изображение может стать бледным и/или ухудшиться. В таком случае отодвиньте комбинированный проигрыватель от данных устройств.

С. При размещении в шкафу оставьте вокруг проигрывателя как минимум по 2,5 см (1 дюйм) вокруг для вентиляции.

ЧЕТКОЕ ИЗОБРАЖЕНИЕ

Комбинированный проигрыватель является точным DVD-плеером. При загрязнении или износе линзы считывающей головки, деталей дисководов и головки может ухудшиться качество изображения. Мы рекомендуем проводить регулярную проверку и техническое обслуживание каждые 1000 часов использования в зависимости от рабочей среды.

ПЕРЕДНЯЯ ПАНЕЛЬ

- | | |
|-------------------------|--|
| 1. Ожидание/Включение | 9. Громкость микрофона (селектор 1) |
| 2. Дисплей | 10. Предыдущий трек |
| 3. Лоток для дисков | 11. Громкость микрофона (селектор 2) |
| 4. Открыть/Заккрыть | 12. Следующий трек |
| 5. Микрофонный разъем 1 | 13. Экран приема сигнала дистанционного управления |
| 6. Воспроизведение | |
| 7. Микрофонный разъем 2 | |
| 8. Стоп | |

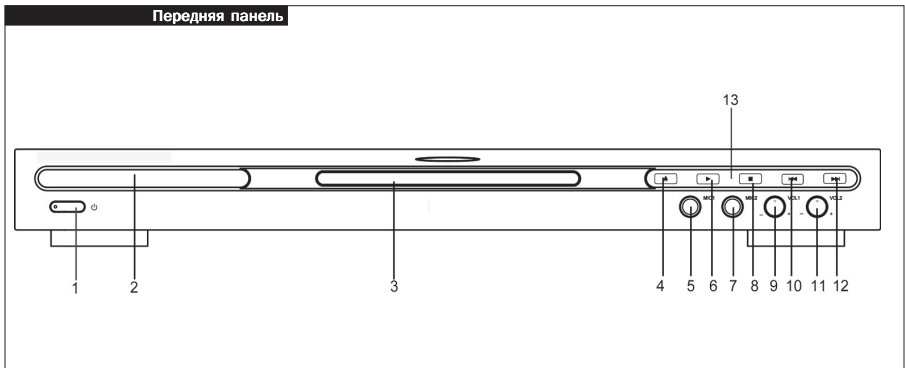

ЗАДНЯЯ ПАНЕЛЬ

- | | |
|-------------------------------------|----------------------------------|
| 1. Сабвуфер | 9. S-VIDEO видеовыход |
| 2. Левый тыловой канал | 10. Составной видеовыход |
| 3. Левый канал | 11. Компонентный видеовыход (Pb) |
| 4. DOWNMIX (левый) | 12. DOWNMIX (правый) |
| 5. Видеовыход (Pr) | 13. Правый канал |
| 6. Видеовыход (Y) | 14. Правый тыловой канал |
| 7. Цифровой коаксиальный аудиовыход | 15. Центральный канал |
| 8. Цифровой оптический аудиовыход | 16. VGA выход |
| | 17. Электрический провод |

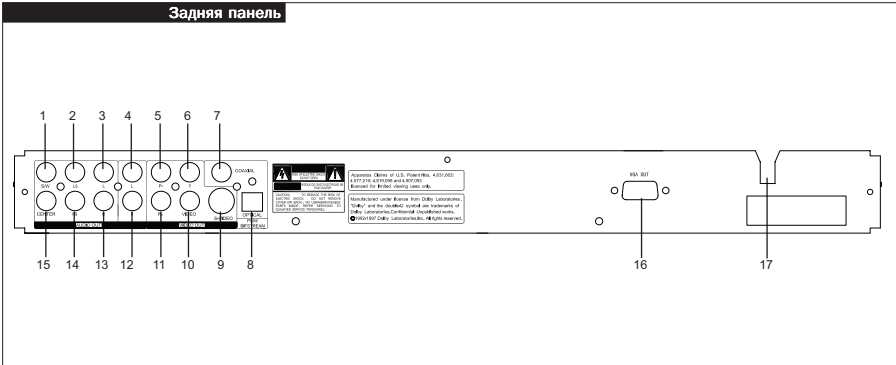

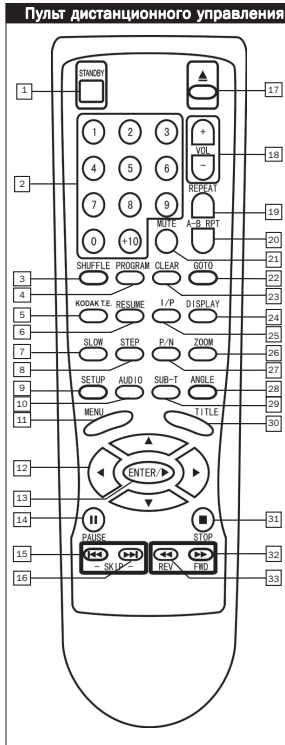

ПУЛЬТ ДИСТАНЦИОННОГО УПРАВЛЕНИЯ

1. Ожидание/Включение
2. Цифровые кнопки
3. Перестановка
4. Программа.
5. KODAK T.E.
6. Продолжение
7. Замедление
8. Шаговое воспроизведение
9. Установка
10. Аудио
11. Меню
12. Выбор направления действия
13. Включение/Воспроизведение
14. Пауза
15. Потрѳковая перемотка назад
16. Потрѳковая перемотка вперед
17. Открыть/Закрыть
18. Громкость +/-
19. Повтор
20. A-B повтор
21. Отключение звука
22. Переход
23. Очистка программы
24. Дисплей
25. I/P
26. Зум
27. PAL/NTSC
28. Угол воспроизведения
29. Субтитры
30. Меню заголовка
31. Стоп
32. Перемотка вперед
33. Перемотка назад

КНОПКА POWER (ПИТАНИЕ) на пульте дистанционного управления (ПДУ) предназначена для включения в автономном режиме.

Если на ТВ отображается значок , функция для диска неактивна.

Установка батареек (пульт дистанционного управления)

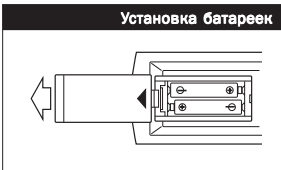

Перед эксплуатацией комбинированного проигрывателя следует вставить в ПДУ батареи

1. Откройте крышку батарейного отсека.
2. Вставьте две батарейки (AA) с соблюдением полярности, указанной внутри отсека.
3. Закройте крышку.

- Не пытайтесь зарядить, замкнуть, разобрать, нагреть батарейки или бросить их в огонь.
- Не вставляйте старую батарейку вместе с новой.
- Не оставляйте в ПДУ полностью разряженные батареи и не используйте их совместно с новыми.
- Если ПДУ не используется длительное время, следует извлечь батареи. При уменьшении рабочей способности замените батареи.
- При наличии в батарее утечки, удалите вытекшую из батареи жидкость из батарейного отсека, а затем замените батареи.

Внимание!

Старые батарейки могут вытечь и серьезно повредить пульт дистанционного управления.

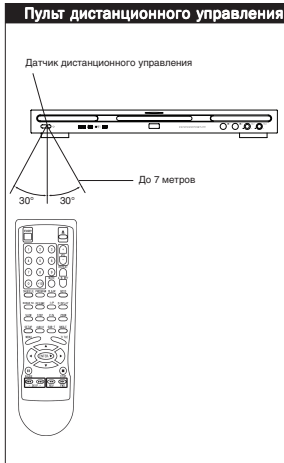

УПРАВЛЕНИЕ С ПОМОЩЬЮ ПДУ

Управление комбинированным проигрывателем с помощью пульта дистанционного управления

Для надлежащего функционирования ПДУ следует направлять на телеметрический датчик.

Расстояние: максимум - 7 м от телеметрического датчика.

Угол: приблизительно 30° от каждого направления.

**Не следует подвергать ПДУ воздействию сильного источника света, например, прямых солнечных лучей.*

ПДУ следует направлять непосредственно на телеметрический датчик комбинированного проигрывателя.



ПОДКЛЮЧЕНИЕ **ПОДКЛЮЧЕНИЕ К TV**

Перед подключением отключите телевизор от электрической сети (см. Инструкцию по эксплуатации)

Существует 4 возможности подключения

1. Подсоедините видеокабель к соответствующему выходу в телевизоре.
2. Если S-VIDEO выход установлен в Вашем телевизоре, то мы рекомендуем воспользоваться возможностью этого подключения. Таким образом Вы получите более качественное изображение.
3. Если Видеовыходы Y, Pb и Pr или Y, Cb и Cr установлены в Вашем телевизоре, мы рекомендуем воспользоваться возможностью этого подключения. Для включения этого режима включите кнопку I/P на пульте дистанционного управления.
4. Если VGA-вход установлен в Вашем телевизоре, то подсоедините VGA-выход на задней панели к соответствующему входу в телевизоре.

Примечание:

1. Воспользуйтесь инструкцией по эксплуатации телевизора.
2. Выключите телевизор и отключите его от электрической сети.
3. Подсоедините DVD плеер к телевизору. Если Вы подключили DVD плеер к камкодеру или TV/VCR, то изображение может быть искажено, т.к. DVD плеер включает схему защиты Macrovision.

Подключение

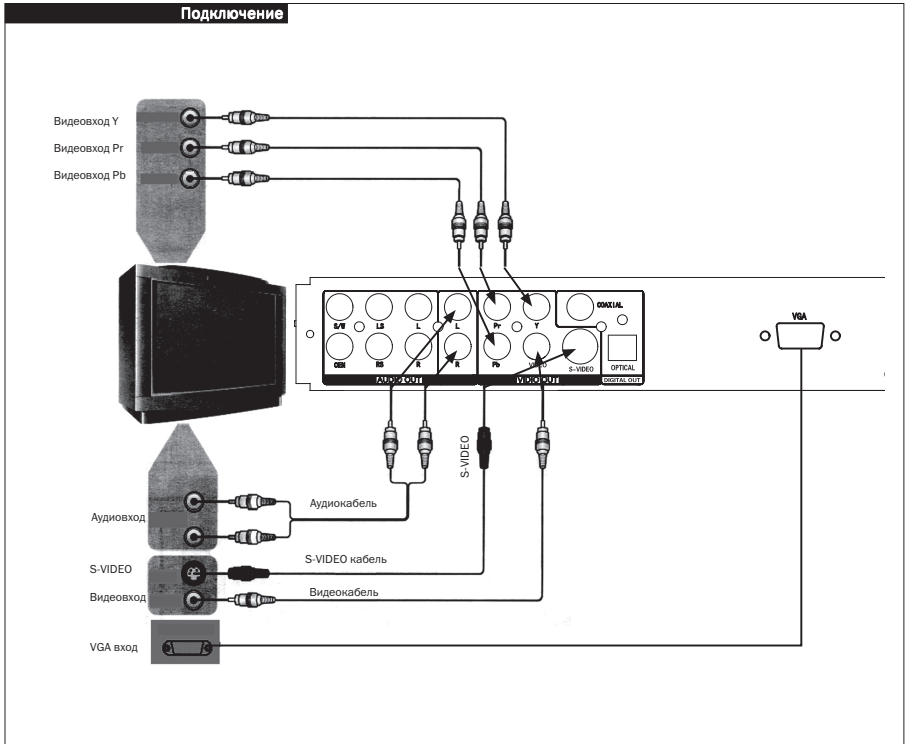

4. Проконсультируйтесь относительно VGA выхода, Раздельного видео и Y, Pb, Pr.
5. Когда DVD плеер подключен к телевизору, то не забудьте отсоединить все другие видеосоединения. В противном случае качество изображения может ухудшиться.
6. Когда DVD плеер подключен к телевизору или монитору в режиме прогрессивного сканирования (Y, Pb, Pr или VGA), убедитесь, что все остальные видеосоединения отключены..
7. Когда VGA подключен к телевизору или монитору, в котором установлен VGA вход, то сначала нажмите кнопку I/P на пульте дистанционного управления чтобы переключить видеовыход.
8. При использовании VGA видеовыхода, убедитесь в том, что данный DVD плеер не поддерживает формат S-VGA.

ПОДКЛЮЧЕНИЕ К ДОПОЛНИТЕЛЬНОМУ ОБОРУДОВАНИЮ

Наслаждайтесь звуком DOLBY PRO LOGIC SURROUND

Чтобы добиться наилучшего звукового эффекта Dolby Pro Logic Surround, мы рекомендуем использовать усилитель и акустическую систему (фронтальная правая колонка, фронтальная левая колонка, центральная колонка и 1 или 2 тыловые колонки.)

Подключение DOLBY PRO LOGIC

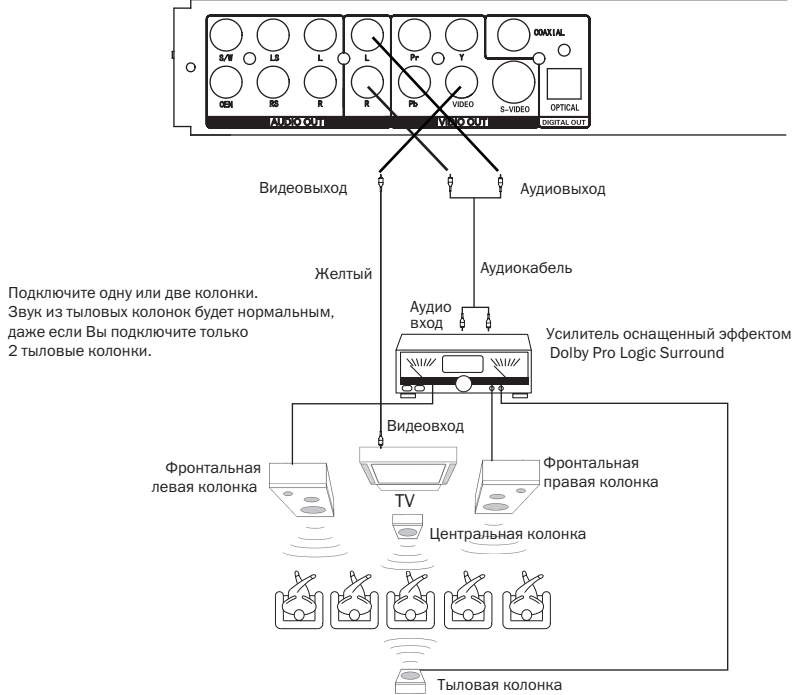

Наслаждайтесь цифровым стереозвуком DIGITAL STEREO

Чтобы добиться наилучшего звукового эффекта Digital Stereo, мы рекомендуем использовать усилитель, оснащенный цифровым аудиовходом и акустической системой (фронтальные правая и левая колонка).

DOLBY DIGITAL

Эффект Dolby Digital может передавать звук с 5 различных каналов и одного дополнительного для сабвуфера. Вы получите истинное удовольствие от звучания DVD плеера с Dolby Digital Surround Sound System. Для этого Вам нужно подключить DVD плеер к ресиверу, оснащенный системой Dolby Digital или к Dolby Digital Ready с внешним декодером.

Запрещено копировать, показывать, использовать вне дома и арендовать материалы без специального разрешения.

Копия, сделанная с DVD дисков может быть искажена.

«Dolby» и double-D являются зарегистрированными торговыми марками Dolby Laboratories.

Вся информация является конфиденциальной. 1992-1997 Dolby Laboratories.

Все права защищены.

Подключение DIGITAL STEREO

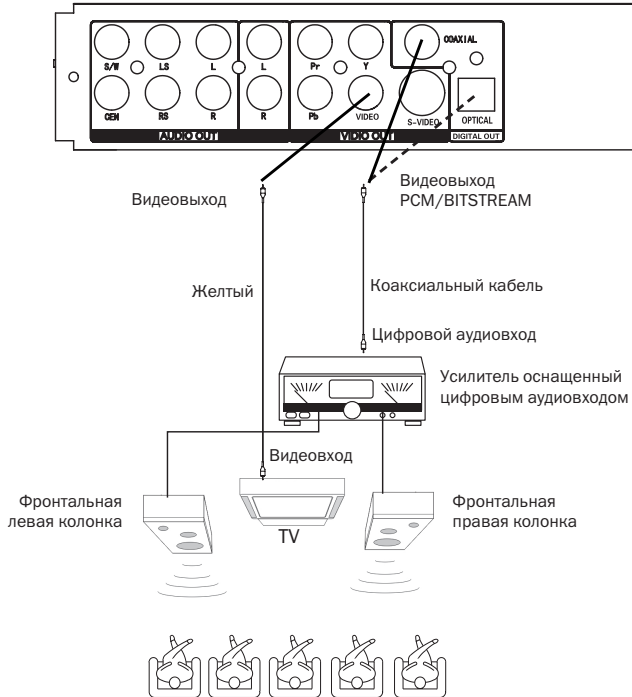

Подключение DOLBY DIGITAL

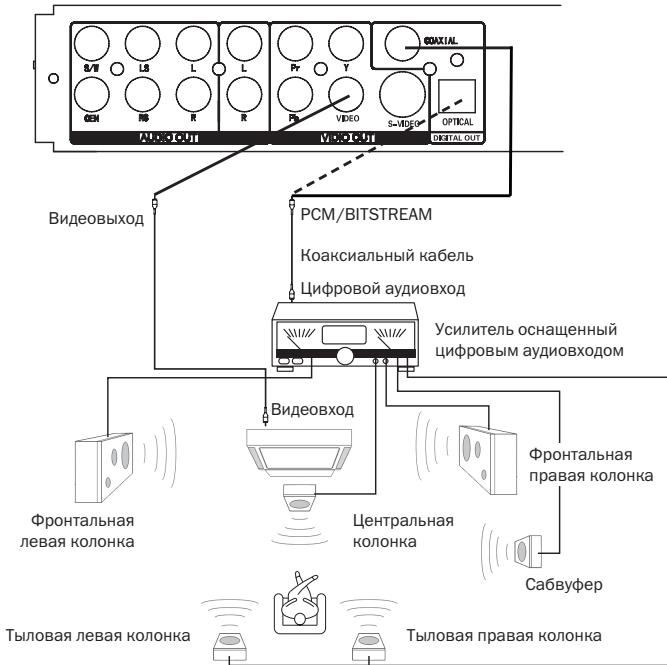

- Не подключайте разъем PCM/BITSTREAM DVD плеера к входу AC-3 RF ресивера Dolby Digital. Воспользуйтесь оптическим или коаксиальным разъемами. Вход A/V ресивера не совместим с гнездом PCM/BITSTREAM.
- Подключите гнездо PCM/BITSTREAM DVD плеера к оптическому или коаксиальному входу ресивера или к процессора.
- Воспользуйтесь инструкцией по подключению телевизора.
- Установите желаемый звук на Вашем ресивере.
- Во избежание повреждения акустической системы, при подключении и отключении DVD плеера, выключите усилитель.



ЭКСПЛУАТАЦИЯ **Основное воспроизведение**

Как воспроизвести DVD видеодиск.

- Включите телевизор и выберете режим «Видео».

Как воспроизвести качественный звук из аудиосистемы.

- Включите аудиосистему и выберете режим «Видео».



1. Нажмите кнопку STANDBY на передней панели.
2. Нажмите клавишу OPEN/CLOSE на экране приема сигнала дистанционного управления.
3. Положите диск в лоток. Положите диск рабочей стороной вниз.
4. Снова нажмите OPEN/CLOSE.

После того как закроется лоток, начнется воспроизведение диска.

DVD плеер начнет воспроизведение диска автоматически.

ПРИМЕЧАНИЕ

- Диск может быть поврежден, если Вы неправильно положили его в лоток или если поврежден DVD плеер.
- Не кладите в лоток посторонние предметы.
- Не переносите DVD плеер во время работы. Это может вызвать повреждение самого DVD плеера и диска.

КАК ОСТАНОВИТЬ ВОСПРОИЗВЕДЕНИЕ ДИСКА

- Нажмите кнопку STOP один раз. DVD плеер остановит свою работу.
- Чтобы DVD плеер возобновил свою работу, нажмите кнопку RESUME или ENTER/PLAY.
- Чтобы DVD плеер остановил свою работу полностью, нажмите кнопку STOP два раза.

ИЗВЛЕЧЕНИЕ ДИСКА

- Нажмите кнопку OPEN/CLOSE. Извлеките диск из лотка после того, как он полностью откроется.
- Чтобы закрыть лоток, нажмите еще раз на кнопку OPEN/CLOSE.

ПАУЗА

- Во время воспроизведения диска нажмите кнопку PAUSE (II) на пульте дистанционного управления.
- Для возобновления воспроизведения диска нажмите кнопку PAUSE (II) или ENTER/PLAY.

После завершения показа кинофильма на экране появится меню. Во избежание перегрева после завершения показа кинофильма нажмите кнопку STOP. Вы можете установить Screen Saver (защита экрана).

ВЫБОР СКОРОСТИ ВОСПРОИЗВЕДЕНИЯ

DVD плеер может воспроизводить диски в различных скоростях.

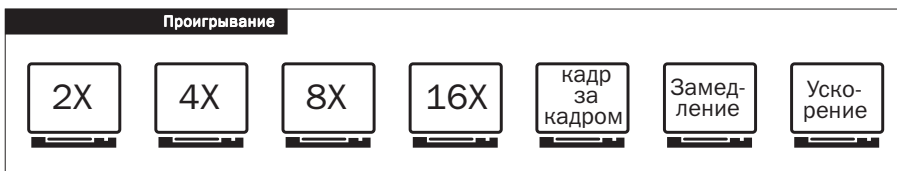

Воспроизведение на 2x, 4x, 8x или 16x нормальной скорости

Во время воспроизведения диска нажмите кнопку REV или FWD. Скорость воспроизведения будет изменяться в режиме кратности двум. С каждым нажатием на кнопку REV или FWD скорость воспроизведения диска будет меняться.

REV: быстрый переход на предыдущий трек

FWD: быстрый переход на следующий трек

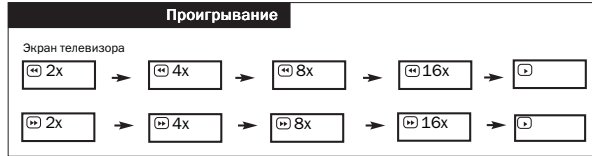

Для возобновления нормального воспроизведения нажмите кнопку ENTER/PLAY.

ПРИМЕЧАНИЕ

DVD плеер не будет воспроизводить звук во время ускоренной перемотки назад или вперед. DVD плеер будет воспроизводить звук аудио CD во время быстрого проигрывания вперед или назад. Скорости могут изменяться. 2X 4X 8X 16X - это только приближенные скорости.

ПОКАДРОВОЕ ВОСПРОИЗВЕДЕНИЕ

Во время воспроизведения диска нажмите кнопку STEP.

С каждым нажатием на кнопку STEP плеер будет каждый последующий кадр. Звук при этом будет выключен.

Для возобновления нормального воспроизведения нажмите кнопку ENTER/PLAY.

ПРИМЕЧАНИЕ

На некоторых дисках эта функция не доступна.

Проигрывание определенного заголовка, фрагмента или трека

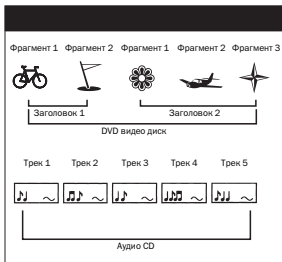

Обычно DVD диски поделены на заголовки, которые, в свою очередь, делятся на фрагменты, а аудио и mp3 диски имеют еще и дальнейшее подразделение на треки (дорожки). С помощью данного комбинированного плеера вы можете проигрывать определенный заголовок, фрагмент или трек.

Установка заголовка с использованием меню заголовков

Задайте требуемый вам заголовок с использованием меню заголовков, если такое имеется на DVD диске.

1. Нажмите кнопку TITLE. На экране появится меню заголовков.
2. Используйте кнопки ▲/▼/◀/▶ для выбора /желаемого заголовка. Вы можете также напрямую задать заголовок, нажав его номер на цифровых клавишах.
3. Нажмите кнопку ENTER. После этого плеер перейдет к проигрыванию выбранного заголовка с отрезка 1.

ПРИМЕЧАНИЕ

- Возможно, некоторые диски не поддерживают данную функцию.
- Если на экране телевизора появляются какие-либо другие инструкции, следуйте им. Вышеупомянутые инструкции представляют собой лишь базисные правила. Процедура настройки может меняться в зависимости от типа DVD.

Задача фрагмента или трека

Данный комбинированный проигрыватель позволит вам задать для проигрывания последовательность отрезков или треков.

Нажимайте кнопку SKIP либо кнопки ►► или ◀◀ последовательно для получения на экране требуемого отрезка или трека. Плеер начнет проигрывать запись с заданного отрезка или трека.

Как перейти к предыдущему отрезку или треку:

- При нажатии кнопки SKIP ◀◀ комбинированный проигрыватель начинает воспроизводить предыдущий отрезок или трек с начала.

Как перейти к следующему отрезку или треку:

- При нажатии кнопки SKIP ►► комбинированный проигрыватель начинает воспроизводить следующий отрезок или трек с начала.

На некоторых дисках отсутствует разбивка заголовков на отрезки.

Установка заголовка

Вы можете также задать определенный заголовок путем выбора его номера.

1. Нажмите кнопку GOTO во время проигрывания. На экране появится меню.
2. С помощью стрелок направления и цифровых клавиш выберите нужный заголовок и отрезок.

3. Переместите курсор для выбора из следующих опций: Audio, Subtitle, Angle, TT Time, CH Time, Repeat, Time Disp.

ПРИМЕЧАНИЕ

- Содержание дисплея может быть различным в зависимости от дисков.
- Дисплеи TITLE и MENU могут также различаться.

ПОСТРОЧНАЯ РАЗВЕРТКА

С началом использования цифрового /высокоцветного телевидения стало возможным сканировать информацию об изображении с двойной частотой стандарта PAL. Это обеспечивает большую четкость и детализацию изображения. Данный плеер позволяет получать изображение стандарта нового телевидения, с большей четкостью и качеством фильма. Соедините плеер с сетью ТВЧ (телевидением высокой четкости), используя соответствующие входы/выходы.

Настройка режима видео сканирования

Соедините плеер с Y, Pr и Pb, если ваш телевизор оснащен входами построочной развертки и компонентов видео, обычно имеющихся на ТВЧ.

Нажмите кнопку I/P на ПДУ.

ПОВТОРНОЕ ПОИГРЫВАНИЕ

Данный плеер позволяет проигрывать определенный заголовок, отрезок, трек или фрагмент непрерывно (TITLE REPEAT, CHAPTER/TRACK REPEAT, A-B REPEAT).



Повторение заголовка, фрагмента, трека

1. Выберите заголовок, фрагмент или трек, который вы хотите повторить.
2. Нажмите кнопку REPEAT. Режим повторения имеет несколько разновидностей, включаемых с каждым следующим нажатием кнопки REPEAT.

Повторение нужного фрагмента

1. Нажмите кнопку A-B RPT в начале того фрагмента, который вы хотите повторить (точка A).
2. Снова нажмите кнопку A-B RPT в конце этого фрагмента (точка B). После этого плеер автоматически вернется к точке A для начала повторного воспроизведения фрагмента (A-B).
3. Нажмите кнопку A-B RPT для отмены функции повтора фрагмента. Плеер вернется к нормальному режиму воспроизведения.

ПРИМЕЧАНИЕ

- В зависимости от диска могут наблюдаться различия между точкой A и фактическим местом начала повтора фрагмента.
- Обратите внимание, что некоторые диски не поддерживают функцию A-B RPT.

ПРОИГРЫВАНИЕ В ПРОИЗВОЛЬНОМ ПОРЯДКЕ

Комбинированный проигрыватель позволяет воспроизводить заголовки, отрезки в рамках заголовка либо треки в произвольном порядке (RANDOM PLAYBACK).

Проигрывание заголовков в произвольном порядке

Плеер автоматически выбирает все заголовки видео DVD диска и проигрывает их в произвольном порядке.

1. Нажмите кнопку SHUFFLE. Плеер перейдет к воспроизведению в режиме произвольного воспроизведения.
2. Для отключения этой функции снова нажмите кнопку SHUFFLE.

ПРИМЕЧАНИЕ

- Плеер перейдет к проигрыванию следующего отрезка или трека, если в режиме произвольного воспроизведения вы нажмете кнопку SKIP.

ФУНКЦИЯ КАРАОКЕ

1. На главной странице установок есть функция установки КАРАОКЕ и настройка микрофона.
2. Подключите микрофон к специальному разъему (MIC1/ MIC2).
3. Установите звук микрофона, поворачивая «VOL1» или «VOL2» на передней панели.
4. Для удаления вокала, записанного на диске, воспользуйтесь функцией vocal. Для некоторых дисков нужно нажать кнопку AUDIO для выбора звукового канала и удаления шума.

ПРИМЕЧАНИЕ

- Если в микрофоне появились помехи, то его следует положить подальше от колонок.
- Когда Вы не используете функцию караоке, отключите микрофон.

МАСШТАБИРОВАНИЕ КАРТИНКИ НА DVD

Смена масштаба картинки

Комбинированный проигрыватель позволяет настроить масштаб картинки относительно выбранной точки.

Нажмите кнопку ZOOM во время воспроизведения картинки.

Плеер начнет увеличивать картинку с центра. Если в этом режиме вы нажмете кнопки ▲/▼/◀/▶, то точка, относительно которой масштабируется картинка, переместится.

Нажмите повторно кнопку ZOOM во время воспроизведения, и плеер вернется к нормальному режиму работы.

ВЫБОР СУБТИТРОВ

Плеер позволяет отображать на экране телевизора субтитры, имеющиеся на диске.



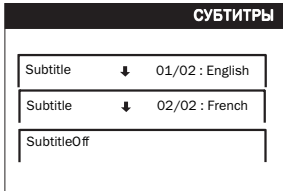

У вас есть возможность выбрать желаемые субтитры из имеющихся на видео DVD диске.

Нажмите кнопку SUB-T во время воспроизведения.

Для отключения нажмите снова эту кнопку, пока на экране не появится надпись SUB-T OFF.

ВЫБОР РАКУРСА КАМЕРЫ/ ЯЗЫКА/АУДИО НАСТРОЕК

Плеер позволяет выбирать различные ракурсы и языки.

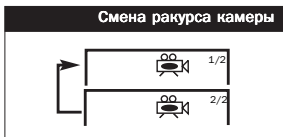

Смена ракурса камеры

Нажмите кнопку ANGLE во время проигрывания сцены, записанной под разными углами.

Каждый раз при нажатии этой кнопки угол обзора камеры будет меняться.

ПРИМЕЧАНИЕ

- Функция ракурса не будет работать на тех DVD дисках, которые не имеют записи, сделанной под разными углами.

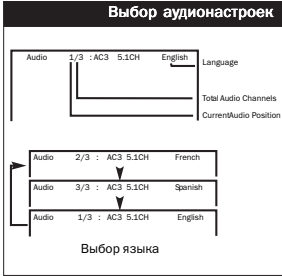

Выбор аудионастроек

На проигрывателе имеется возможность выбрать предпочтительный язык и систему записи из имеющихся на DVD опций.

1. Нажмите кнопку AUDIO во время проигрывания.
2. Еще раз нажмите кнопку AUDIO для возвращения назад.

На Вашем плеере могут проигрываться только диски, записанные в системах Dolby Digital, MPEG 2 и PCM.

ПРИМЕЧАНИЕ

- Плеер возвращается к установкам по умолчанию при включении или смене диска

ПРОИГРЫВАНИЕ В ЖЕЛАЕМОМ ПОРЯДКЕ

Сведите воедино ваши любимые заголовки, отрезки или треки и проиграйте их в любом порядке (PROGRAM PLAYBACK).

Функция запрограммированного воспроизведения будет автоматически воспроизводить заголовки, отрезки или треки, внесенные ранее в программу.

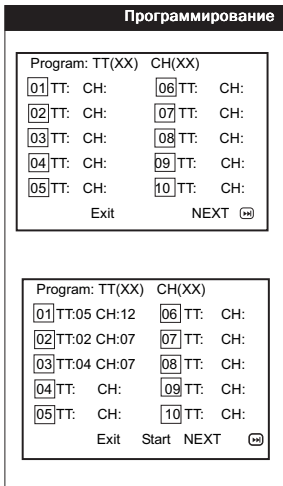

Программирование заголовков, фрагментов, треков

1. Вставьте диск и нажмите кнопку PROGRAM. На экране появится меню, смотри на рисунке слева.
2. С помощью цифровых клавиш выберите порядок, в котором вы хотите запрограммировать их воспроизведение.
Для удаления номеров только что запрограммированных пунктов, нажмите кнопку CLEAR.
3. Нажмите START из меню, а затем кнопку ENTER/PLAY. Проигрыватель начнет воспроизведение в указанном порядке.

Для изменения запрограммированного пункта

Нажмите кнопку STOP, затем начните программирование с шага 1.

Для отмены запрограммированного пункта

Нажмите кнопку STOP, затем кнопку ENTER/PLAY.

ПРИМЕЧАНИЕ

- Когда плееротключается в случае удаления диска, программа удаляется.
- В зависимости от диска функция программирования может не поддерживаться.

РАБОТА С МРЗ ДИСКАМИ

1. Для проигрывания данного формата вам придется воспользоваться для просмотра телевизором. Вставьте МРЗ компакт диск, проигрыватель загрузит его после закрытия карусели, показывая на экране меню директорий (папок) МРЗ файлов.

2. Нажмите кнопку ▲/▼, а затем ◀/▶ пока необходимый MP3 файл (песня) не выделится на экране. Нажмите кнопку ENTER.

ВОСПРОИЗВЕДЕНИЕ ДИСКОВ С КАРТИНКАМИ В ФОРМАТЕ JPEG

Обычный режим

При установке диска с картинками в формате jpeg плеер автоматически запускает слайд-шоу. Каждая из картинок данной директории будет последовательно отображаться в режиме слайд-шоу, при этом ее размер будет соответствовать экрану телевизора. Предлагается 15 режимов слайд-шоу с различными эффектами. Используйте кнопку **«PROGRAM» для выбора. Пользователи могут настроить отдельный шаблон для каждой картинке во время слайд-шоу.**

NONE:(by default) – эффект отсутствует (по умолчанию)

режим 1: WIPE TOP – вытеснение кадра сверху

режим 2: WIPE BOTTOM – вытеснение кадра снизу

режим 3: WIPE LEFT – вытеснение кадра слева

режим 4: WIPE RIGHT – вытеснение кадра справа

режим 5: DIAGONAL WIPE LEFT TOP – диагональное вытеснение кадра слева сверху

режим 6: DIAGONAL WIPE RIGHT TOP - диагональное вытеснение кадра справа сверху

режим 7: DIAGONAL WIPE LEFT BOTTOM - диагональное вытеснение кадра слева снизу

режим 8: DIAGONAL WIPE RIGHT BOTTOM - диагональное вытеснение кадра справа снизу

режим 9: EXTEND FROM CENTER H – развертка из центра по горизонтали
режим 10: EXTEND FROM CENTER V - развертка из центра по вертикали
режим 11: COMPRESS TO CENTER H – сжатие к центру по горизонтали
режим 12: COMPRESS TO CENTER V – сжатие к центру по вертикали
режим 13: WINDOW H – окно H
режим 14: WINDOW V – окно V
режим 15: WIPE FROM EDGE TO CENTER – вытеснение кадра от края к центру
RANDOM – произвольный эффект

Поворот изображения

Плеер имеет 4 режима для вращения изображения: режим инвертирования, зеркального отражения, поворота налево, поворота направо. Данные операции можно производить только после отображения картинки на экране. После перехода к следующему изображению эффект вращения будет автоматически отменен. Стрелки управления используются для выбора различных режимов трансформации.

- ▲ Инвертировать / нормальный вид
- ◀ Повернуть налево
- ▼ Зеркально отразить / нормальный вид
- ▶ Повернуть направо

Смена масштаба изображения

Данная функция позволит вам просматривать картинки в масштабе от 50 до 200% с несколькими этапами увеличения. Нажмите кнопку ZOOM. На экране появится сообщение («**Zoom 100%**»), где вам нужно выбрать степень увеличения. С помощью кнопок ◀◀ и ▶▶ вы можете контролировать степень масштабирования. Используйте стрелки управления для прокрутки изображения в любом из направлений.

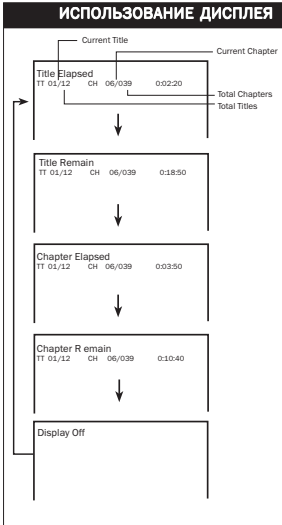

МЕНЮ

Переключатель MENU используется для передачи изображения.

Переключатель SKIP используется для показа 12 следующих изображений или 12 предыдущих из текущей директории.

ИСПОЛЬЗОВАНИЕ ДИСПЛЕЯ

Данный DVD плеер позволяет видеть на экране действующие режимы и информацию о диске.

ПРОВЕРКА ДЕЙСТВУЮЩИХ РЕЖИМОВ

С данной функцией Вы можете наблюдать на своем экране следующее:

- Текущий титр
- Номер трэка
- Общее время воспроизведения.

Чтобы выключите дисплей нужно нажать кнопку Display.

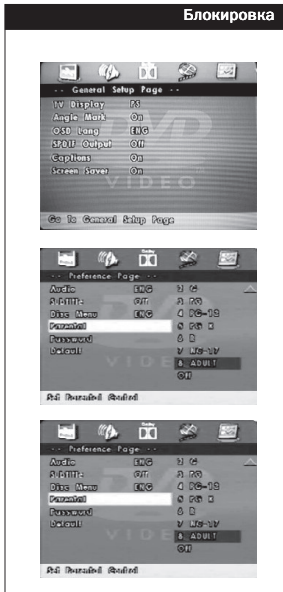

РОДИТЕЛЬСКИЙ ЗАМОК

DVD видео диски, оснащенные функцией родительского замка, оцениваются согласно своему содержанию. То, что допускается уровнем родительского замка и то, каким образом осуществляется этот контроль, может различаться на разных дисках. Например, если диск позволяет, вы можете убрать из просмотра сцены жестокости, недопустимые для просмотра детям, и заменить их более приемлемыми. Либо плеер может полностью заблокировать воспроизведение данного диска.

1. Нажмите кнопку STOP дважды во время воспроизведения..
2. Нажмите кнопку SETUP. На экране телевизора появится меню настройки.
3. Выберите страничку Preferences и нажмите Enter.
4. С помощью стрелок управления выберите Parental и нажмите Enter.
5. Введите свой пароль, затем подтвердите кнопкой Enter.
Пароль по умолчанию: 3308

ИЗМЕНЕНИЕ ПАРОЛЯ

1. Выберите в меню страницу установки пароля
2. Выберите раздел смены пароля
3. Введите старый пароль.
4. Введите новый пароль.
5. Для подтверждения введите еще раз новый пароль.
6. Загорится ОК. Для выхода нажмите кнопку SETUP.

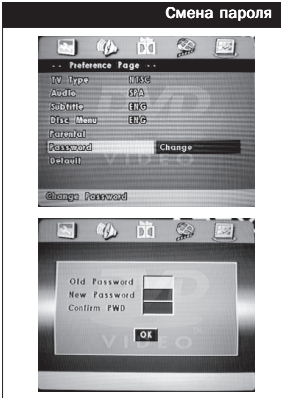

ОПТИМИЗАЦИЯ ФУНКЦИОНАЛЬНЫХ НАСТРОЕК

Данный плеер позволяет оптимизировать его работу согласно вашим предпочтениям.

Отображение экрана меню настройки

На экране настройки вам необходимо выбрать категорию

1. Нажмите кнопку SETUP.
2. Нажмите ▲/▼/◀/▶ для выбора категории, а затем подтвердите выбор кнопкой ENTER.
3. Нажмите кнопку SETUP для выхода.

ПРИМЕЧАНИЕ

- Пароль по умолчанию 3308
- Экран меню настройки исчезнет, если вы нажмете кнопку SETUP, пока он находится на экране.
- Отключить хранитель экран можно любой кнопкой, кроме кнопки POWER. После его отключения вы можете нажимать необходимые кнопки для проведения требуемых операций.
- Функции и меню могут меняться без предварительного уведомления.
- Для входа на страницу Preference вам необходимо удалить диск из плеера.

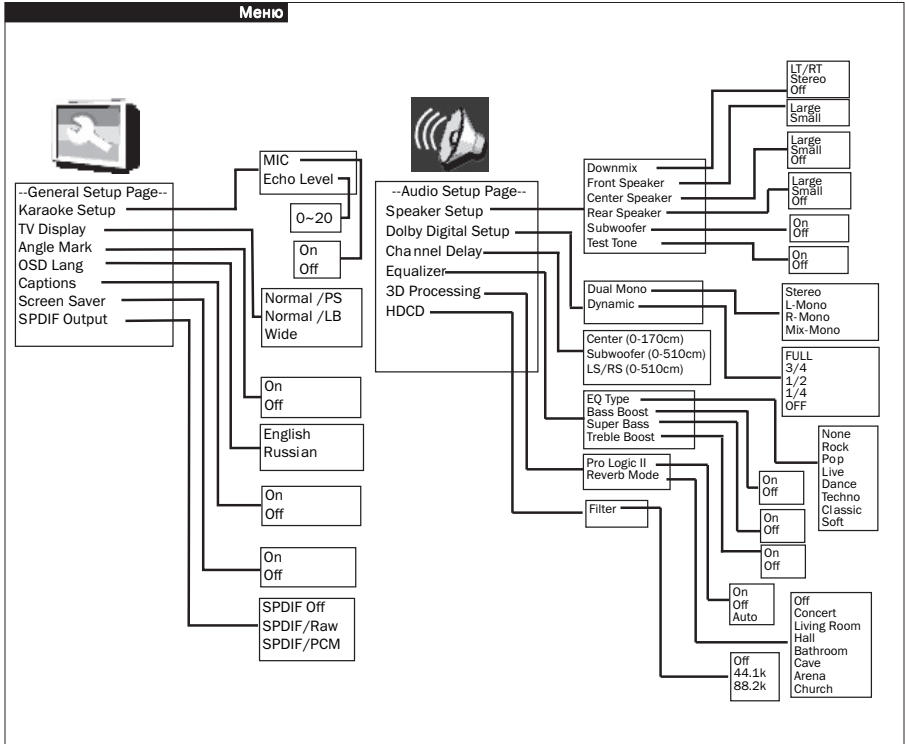

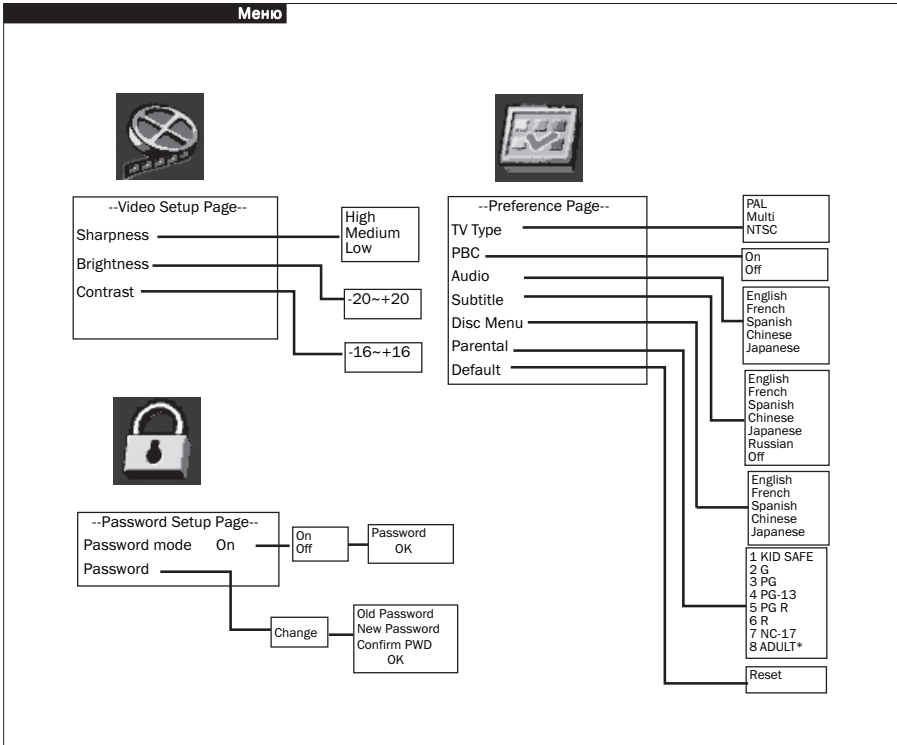



НЕПОЛАДКИ Симптомы и корректирующие действия

ПРИЗНАКИ

Нет питания

Плеер не реагирует на ПДУ

Отсутствует изображение на экране

Нет звука

Прокрутка черно-белого изображения

Черно-белое изображение
Воспроизводимое изображение имеет частичные искажения

ВОЗМОЖНЫЕ ПУТИ УСТРАНЕНИЯ НЕПОЛАДОК

- Проверьте, плотно ли подключен ли шнур в розетку.
- Отменен ли родительский замок
- Проверьте, подсоединен ли сетевой шнур к выходу переменного тока.
- Годны ли батарейки в ПДУ
- Направьте ПДУ напрямую на датчик. Если необходимо, устраните все препятствия на отрезке между пультом и датчиком.
- Вы должны находится на расстоянии не более 7 метров от плеера.
- Проверьте соединение видео выхода с телевизионным входом. Либо переключите телевизор в нужный режим.
- Плотно подсоедините видеокабель. См. также руководство на телевизор.
- Проверьте также соединение плеера с телевизором. Убедитесь, что телевизор настроен на канал AV INPUT. Подробнее см. руководство на телевизор.
- Плотно подсоедините аудио кабели.
- Проверьте соединение DVD аудиовыхода с аудиовходом телевизора или приемника. Либо переключите приемник в нужный режим. См. также руководство на звуковой усилитель.
- Нажмите кнопку P/N на пульте дистанционного управления.
- Поврежден коннектор S-Video (погнут контакт)
- Частичное искажение изображения может появляться при плохом качестве видео/звука на диске. Это особенно относится к дискам, произведенным в годы 1997-1998
- Диск поцарапан

Сбивается яркость или на изображении появляются помехи

- Соедините плеер напрямую через телевизор, а не через какие-либо другие DVD-плеера. То, что вы видите – следствие защиты механизмов авторских прав, имеющихся на всех DVD плеерах

Проигрыватель не переходит к воспроизведению

- Поместите диск печатной стороной вверх
- Правильно расположите диск на лотке
- Убедитесь, что диск не поцарапан и не имеет следов пальцев
- Нажмите кнопку SETUP для отключения экрана главного меню
- Отмените функцию родительского замка или смените его уровень (пароль по умолчанию – 3308)
- Отключите питание, затем выдерните сетевой шнур и снова воткните в розетку. Попробуйте включить плеер заново.

Плеер не считывает MP3 диск или пропускает его

- Используется диск несовместимого формата.
- Используйте новые версии программного обеспечения: Voyetra Audiostation 4, Adaptec's «Easy CD Creator», NTI или Roxio's Toast Titanium.
- Убедитесь, что MP 3 файлы не закодированы.



ИНФОРМАЦИЯ О СЕРТИФИКАЦИИ

Товар сертифицирован в соответствии с законом «О защите прав потребителей»

Установленный производителем в соответствии с п.2 ст.5 Федерального Закона РФ «О защите прав потребителей» срок службы для данного изделия равен 7 годам с даты изготовления при условии, что изделие используется в строгом соответствии с настоящей инструкцией по эксплуатации и применяемыми техническими стандартами.

Товар сертифицирован в соответствии
с законом «О защите прав потребителей»

