

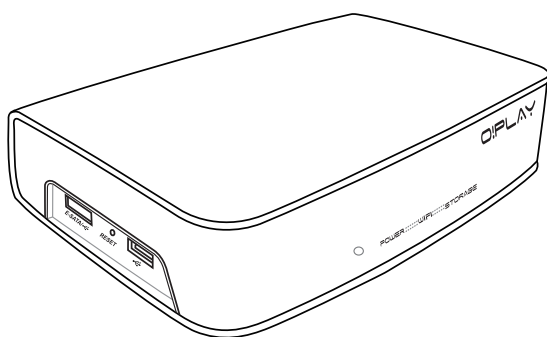

**HD медиаплеер**



**O!Play Air HDP-R3**

***Руководство  
пользователя***

R4955

Первая редакция V1

Октябрь 2009

**Copyright © 2009 ASUSTeK COMPUTER INC. Все права защищены.**

Никакая часть этого руководства, включая изделия и программное обеспечение, описанные в нем, не может быть дублирована, передана, преобразована, сохранена в системе поиска или переведена на другой язык в любой форме или любыми средствами, кроме документации, хранящейся покупателем с целью резервирования, без специального письменного разрешения ASUSTeK COMPUTER INC. ("ASUS").

Гарантия не будет иметь силы, если: (1) изделие отремонтировано, модифицировано или изменено без письменного разрешения ASUS; (2) серийный номер изделия поврежден, неразборчив либо отсутствует.

ASUS предоставляет данное руководство "как есть" без гарантии любого типа, явно выраженной или подразумеваемой, включая неявные гарантии или условия получения коммерческой выгоды или пригодности для конкретной цели, но не ограничиваясь этими гарантиями и условиями. Ни при каких обстоятельствах компания ASUS, ее директора, должностные лица, служащие или агенты не несут ответственности за любые косвенные, специальные, случайные или являющиеся следствием чего-либо убытки (включая убытки из-за потери прибыли, потери бизнеса, потери данных, приостановки бизнеса и т.п.), даже если ASUS сообщила о возможности таких убытков, возникающих из-за любой недоработки или ошибки в данном руководстве или продукте.

Технические характеристики и сведения, содержащиеся в данном руководстве, представлены только для информативного использования, и могут быть изменены в любое время без уведомления, и не должны быть истолкованы как обязательства ASUS. ASUS не берет на себя никакой ответственности или обязательств за любые ошибки или неточности в данном руководстве, включая изделия или программное обеспечение, описанные в нем.

Продукты и названия корпораций, имеющиеся в этом руководстве могут быть зарегистрированными торговыми марками или авторскими правами соответствующих компаний и используются только в целях идентификации.

# Содержание

Содержание .....	iii
<b>Информация о правилах безопасности .....</b>	<b>v</b>
Предупреждающие знаки .....	v
<b>Надпись и торговая марка Dolby Digital .....</b>	<b>vi</b>
<b>Надпись и торговая марка DTS .....</b>	<b>vi</b>
<b>Об этом руководстве пользователя .....</b>	<b>vii</b>
Как организовано руководство .....	vii
Предупреждения, используемые в этом руководстве .....	vii
Где найти дополнительную информацию .....	vii
<b>Глава 1 .....</b>	<b>1-1</b>
<b>Начало работы .....</b>	<b>1-1</b>
Приветствие .....	1-1
Комплект поставки .....	1-1
Спецификация .....	1-2
Системные требования .....	1-3
Знакомство с HD медиплеером .....	1-3
Передняя / левая панели .....	1-3
Правая панель .....	1-4
Задняя панель .....	1-5
Пульт ДУ .....	1-6
<b>Подготовка O!Play HD медиаплеера .....</b>	<b>1-8</b>
Подключение блока питания .....	1-8
Подключение устройств к HD медиплееру .....	1-8
Первое включение .....	1-10
<b>Глава 2 .....</b>	<b>2-1</b>
<b>Подключение .....</b>	<b>2-1</b>
<b>Подключение к сети .....</b>	<b>2-1</b>
Проводное подключение .....	2-1
Беспроводное подключение .....	2-4
Подключение к беспроводной локальной сети (WLAN) .....	2-5
Подключение сетевых клиентов .....	2-6
<b>Совместное использование файлов в сети .....</b>	<b>2-8</b>
Совместное использование файлов в ОС Windows XP .....	2-8
Совместное использование файлов в ОС Windows Vista .....	2-9

<b>Глава 3</b>	<b>3-1</b>
<b>Использование ASUS O!Play HD медиаплеера</b>	<b>3-1</b>
<b>Главный экран</b> .....	<b>3-1</b>
<b>Настройка системных параметров</b> .....	<b>3-1</b>
<b>Воспроизведение видеофайла</b> .....	<b>3-2</b>
Кнопки для управления видео на пульте.....	3-2
Воспроизведение видеофайла .....	3-3
Настройка субтитров.....	3-4
Настройка видео-параметров.....	3-4
<b>Воспроизведение музыки</b> .....	<b>3-5</b>
Кнопки для управления музыкой на пульте .....	3-5
Воспроизведение аудиофайла .....	3-5
Настройка аудио-параметров.....	3-6
<b>Просмотр фотографий</b> .....	<b>3-7</b>
Просмотр фотографий .....	3-7
Просмотр фотографий в режиме слайдшоу .....	3-8
Установка фоновой музыки для слайдшоу.....	3-8
Настройка параметров слайдшоу .....	3-8
<b>Копирование файлов</b> .....	<b>3-10</b>
<b>Совместное использование файлов через Ваш медиаплеер</b> .....	<b>3-10</b>
<b>Глава 4</b>	<b>4-1</b>
<b>Устранение неисправностей</b>	<b>4-1</b>
<b>Устранение неисправностей</b> .....	<b>4-1</b>
Дисплей .....	4-1
Звук .....	4-2
USB устройство .....	4-3
Пульт ДУ .....	4-3
Обновление прошивки .....	4-3
Беспроводное и Интернет-подключения.....	4-4
Отказ в работе.....	4-4
<b>Appendices</b>	<b>A-1</b>
<b>Notices</b> .....	<b>A-1</b>
<b>GNU General Public License</b> .....	<b>A-2</b>
<b>ASUS контактная информация</b> .....	<b>A-8</b>

## Информация о правилах безопасности



Для очистки устройства используйте сухую ткань.



**НЕ** ставьте устройство на неровную или неустойчивую поверхность. В случае повреждения корпуса обращайтесь в сервис-центр. Обращайтесь за помощью только к квалифицированным специалистам.



**НЕ** подвергайте воздействию влаги и не используйте вблизи от жидкостей, под дождем и в условиях повышенной влажности.



**Допустимый температурный диапазон:** Это устройство может использоваться при температуре воздуха в диапазоне от 5°C (41°F) до 35°C (95°F).



**НЕ** устанавливайте устройство поблизости от источника тепла, например радиатора.



Убедитесь, что выходное напряжение Вашего блока питания соответствует входному для устройства (12Vdc, 2A).



**НЕ** выбрасывайте устройство вместе с бытовым мусором. Этот продукт предназначен для повторного использования и переработки. Ознакомьтесь с правилами утилизации таких продуктов.

## Предупреждающие знаки

Значок молнии в треугольнике предупреждает пользователя о наличии в изделии высокого напряжения и опасности поражения электрическим током.	Во избежание риска поражения электрическим током не снимайте крышку. Внутри нет обслуживаемых пользователем компонентов. Обращайтесь в сервис-центр.	Восклицательный знак в треугольнике предназначен для привлечения внимания пользователя к важным операциям и инструкциям.



- При замене аккумулятора на аккумулятор другого типа возможен взрыв. Заменяйте аккумулятор на такой же или эквивалентный, рекомендованный производителем.
- Утилизируйте использованные аккумуляторы в соответствии с инструкциями производителя.

## **Надпись и торговая марка Dolby Digital**

Изготовлено по лицензии Dolby Laboratories. Dolby и двойной символ D являются торговыми марками Dolby Laboratories.



## **Надпись и торговая марка DTS**

Изготовлено по лицензии и в соответствии со следующими патентами США: 5,451,942; 5,956,674; 5,974, 380; 5,978,762; 6,487,535 и другими США и всемирными патентами. DTS и DTS 2.0 + Digital Out и логотип DTS являются зарегистрированными торговыми марками DTS, Inc. © 1996-2008 DTS, Inc. Все права защищены.

# Об этом руководстве пользователя

## Как организовано руководство

- **Глава 1: Начало работы**  
Содержит информацию об ASUS O!Play HD медиаплеере.
- **Глава 2: Подключение**  
Содержит рекомендации по подключению ASUS O!Play HD Media Player к сети.
- **Глава 3: Использование ASUS O!Play HD медиаплеер**  
Содержит рекомендации по использованию ASUS O!Play HD Media Player.
- **Глава 4: Устранение неисправностей**  
Содержит часто задаваемые вопросы о ASUS O!Play HD Media Player, которые могут помочь Вам при решении Ваших проблем.

## Предупреждения, используемые в этом руководстве

Чтобы убедиться в правильном выполнении задач, обратите внимание на следующие символы, используемые в этом руководстве.



**ОСТОРОЖНО:** Информация о действиях, которые могут привести к повреждению оборудования, потере данных и бытовым травмам.



**ВНИМАНИЕ:** Предупреждающая информация о возможности повреждения компонентов при выполнении задач.



**ВАЖНО:** Инструкции, которым Вы должны следовать при выполнении задач.



**ПРИМЕЧАНИЕ:** Советы и полезная информация, которая поможет при выполнении задач.

## Где найти дополнительную информацию

За дополнительной информацией о продукте обратитесь к следующим источникам.

1. **Сайт поддержки ASUS**  
Загрузить последнюю версию BIOS, драйвера и утилиты Вы можете с сайта ASUS <http://support.asus.com>.
2. **Дополнительная документация**  
В комплект поставки может быть включена дополнительная документация, например гарантийный талон, который может быть добавлен Вашим дилером. Эти документы не являются частью стандартного комплекта.

# Глава 1





## Начало работы

### Приветствие

Благодарим за приобретение ASUS O!Play HD медиаплеера!

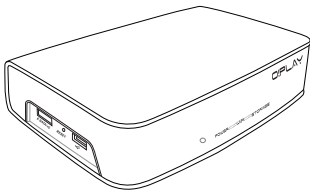
ASUS O!Play HD медиаплеер позволяет воспроизводить медиафайлы используя UPnP, портативные USB/eSATA устройства, карты памяти или сеть.

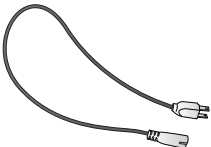
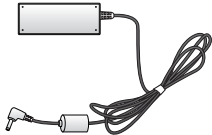
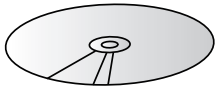
### Комплект поставки

		
O!Play Air HDP-R3 HD медиаплеер		Пульт с двумя элементами питания типа AAA
		
Шнур питания	Блок питания	Support CD(Руководство пользователя/утилиты)
		
Композитный AV (аудио-видео) кабель		Краткое руководство



Если что-то повреждено или отсутствует, обратитесь к продавцу.



# Спецификация

Стандарт беспроводного соединения	Wi-Fi 802.11n
Поддерживаемые видеоформаты	MPEG1/2/4, H.264, VC-1, RM/RMVB
Поддерживаемые типы файлов	.mp4, .mov, .xvid, .avi, .asf, .wmv, .mkv, .rm, .rmvb, .flv, .ts, m2ts, .dat, .mpg, .vob
Поддерживаемые аудиоформаты	MP3, WAV, AAC, OGG, WAV, FLAC, AIFF, Dolby Digital, DTS Digital Surround
Поддерживаемые графические форматы	JPEG, BMP, PNG, GIF, TIFF
Поддерживаемые форматы субтитров	SRT, SUB, SMI, SSA
Порты ввода/вывода	1 Разъем питания (пост. ток)
	1 x USB 2.0 порт
	1 x USB/eSATA комбинированный порт
	1 x сетевой порт (10/100Mbps)
	1 x HDMI порт
	1 x композитный аудио-видео (AV) порт
	1 x оптический цифровой аудиовыход (S/PDIF)
	1 x CF кардридер
	1 x SD/MMC кардридер
	1 x MS/MS-Duo кардридер
Размеры	W x D x H: 181.0мм x 125.32мм x 47.73мм
	Вес: 480г
Входное напряжение	12Vdc, 2A
Потребляемая мощность	10Вт
Температура при работе	5°C (41°F) – 35°C (95°F)



Спецификация может быть изменена без уведомления.

## Системные требования

- ТВ высокого разрешения (HDTV), стандартный ТВ или HDMI монитор
- Устройство хранения (USB флеш-накопитель / USB HDD/ eSATA флеш-накопитель / eSATA HDD)
- Карта памяти (SD/MMC, CF или MS/MS-Duo)
- RJ-45 кабель для подключения к домашней или офисной сети (опция)
- Беспроводное подключение (опция)



- Используйте HDMI кабель для подключения устройства к HDTV или HDMI монитору.
- Используйте поставляемый композитный AV кабель для подключения устройства к стандартному ТВ.

## Знакомство с HD медиплеером

### Передняя / левая панели

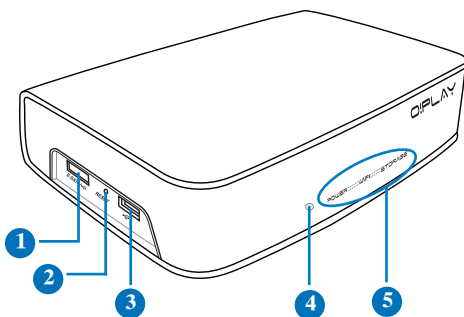

1	<b>Комбинированный порт eSATA/USB 2.0</b> Подключение USB 2.0/eSATA устройств, например внешнего жесткого диска.
2	<b>Кнопка сброса</b> Для нажатия на кнопку сброса используйте выпрямленную скрепку.
3	<b>Порт USB 2.0</b> Подключение устройств USB 2.0.
4	<b>ИК-приемник</b> Позволяет управлять устройством с помощью пульта дистанционного управления.

5

**Индикаторы**

Показывает состояние HD медиплеера.

Индикатор	Состояние	Описание
Питание	Не горит	Устройство выключено.
	Красный	Устройство в спящем режиме.
	Синий	Устройство включено.
WiFi	Синий	Активно беспроводное подключение.
	Мигает	Передача данных через беспроводное подключение.
Устройства хранения	Не горит	Устройство хранения не найдено.
	Мигает	Получение данных с устройства хранения.
	Горит	Устройство хранения найдено.

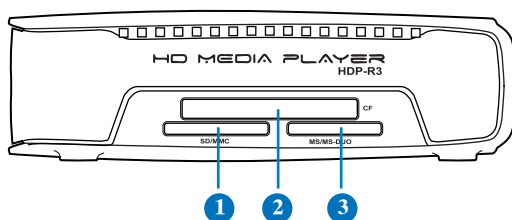

Убедитесь, что ИК приемник находится в зоне прямой видимости. В противном случае Media Player может не реагировать на команды с пульта ДУ.

**Правая панель**

1	<b>Слот карт SD/MMC</b> Слот для подключения SD/MMC карт памяти. Устройство поддерживает 32GB SDHC v2.0 и 2GB MMC v4.2.
2	<b>Слот карт CF</b> Слот для подключения CF карт памяти. Устройство поддерживает 64GB CF v4.1.
3	<b>Слот карт MS/MS-Duo</b> Слот для подключения MS/MS-Duo карт памяти. Устройство поддерживает 128MB MS v1.43 and 32GB MS Pro v1.03.

## Задняя панель

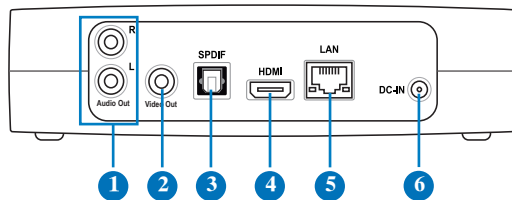

1	<b>Аналоговый аудиовыход (красный и белый)</b> Вывод звука на телевизор или другое аудиоустройство.
2	<b>Аналоговый аудиовыход (желтый)</b> Подключение телевизора или другого видеоустройства.
3	<b>Цифровой аудиовыход (S/PDIF)</b> Подключение внешней Hi-Fi аудиосистемы.
4	<b>Разъем HDMI</b> Подключение HDMI устройства.
5	<b>Разъем LAN (RJ-45)</b> Подключение к локальной сети.
6	<b>Разъем питания (DC-In)</b> Подключение блока питания.







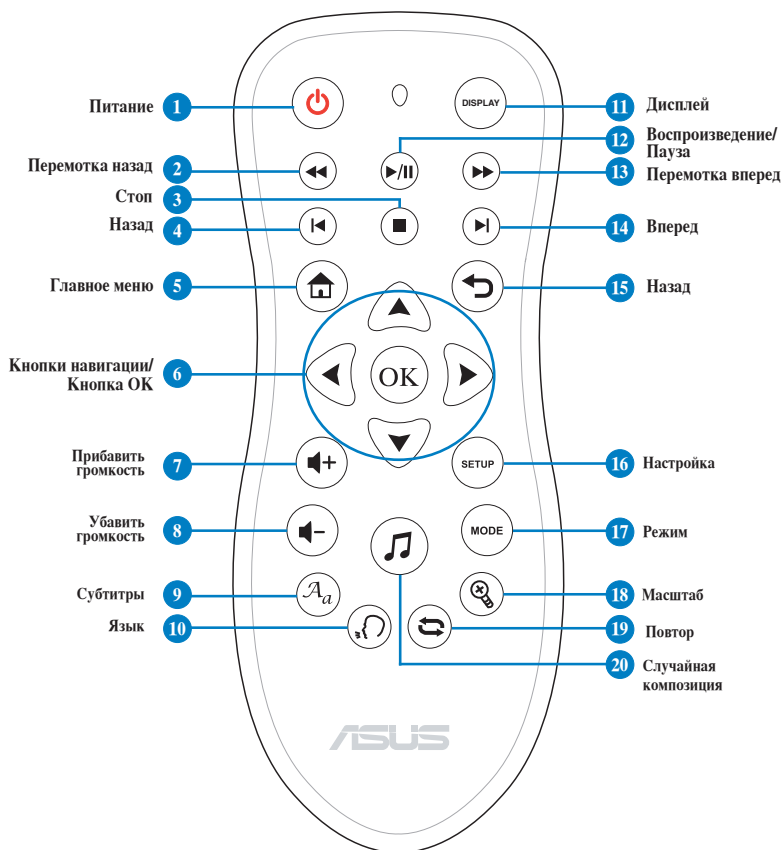











## Пульт ДУ



Используйте пульт для включения/отключения HD медиаплеера, навигации в меню и выбора файла для просмотра или прослушивания.



- |   |  |   |
|---|--|---|
| 1 |  | <b>Питание</b><br>Включает или отключает HD медиаплеер. |
| 2 |  | <b>Перемотка назад</b><br>Нажмите для перемотки.        |
| 3 |  | <b>Стоп</b><br>Останавливает воспроизведение.           |
| 4 |  | <b>Назад</b><br>Переход к предыдущему файлу.            |

5		<b>Главное меню</b> Показывает главное меню.
<b>Кнопки навигации и ОК</b>		
6		Используйте клавиши вверх/вниз для навигации по главному меню. Используйте клавиши вверх/вниз для навигации по пунктам подменю.
		Используйте клавиши влево/вправо для навигации в подменю. Используйте клавиши влево/вправо для увеличения/уменьшения значения.
		Нажмите <b>ОК</b> для подтверждения выбора.
7		<b>Прибавить громкость</b> Увеличение громкости.
8		<b>Убавить громкость</b> Уменьшение громкости.
9		<b>Субтитры</b> Нажмите для настройки субтитров, например цвет и размер.
10		<b>Язык</b> Нажмите для выбора звуковой дорожки к фильму.
11		<b>Дисплей</b> Нажмите для показа имени файла, типа файла и времени.
12		<b>Воспроизведение/Пауза</b> Переключение между режимами воспроизведения и паузы.
13		<b>Перемотка вперед</b> Нажмите для перемотки.
14		<b>Вперед</b> Переход к следующему файлу.
15		<b>Назад</b> Возврат к предыдущему экрану.
16		<b>Настройка</b> Запуск меню настроек.
17		<b>Режим</b> Переключение между режимами музыки, фото и фильмов.
18		<b>Масштаб</b> Увеличение масштаба.
19		<b>Повтор</b> Нажмите для повторения текущей музыкальной композиции, фильма, изображения.
20		<b>Случайная композиция</b> Нажмите для воспроизведения файлов в случайном порядке.

# Подготовка O!Play HD медиаплеера

## Подключение блока питания

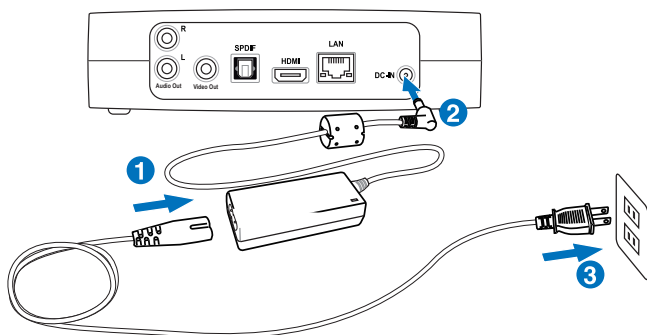

Для подключения блока питания выполните следующее:

1. Подключите шнур питания к блоку питания.
2. Подключите блок питания к разъему DC-in, расположенному на задней панели HD медиаплеера.
3. Подключите шнур питания к розетке.

## Подключение устройств к HD медиаплееру

Для подключения устройств к HD медиаплееру выполните следующее:

1. Для подключения монитора к выполните любое из следующих действий:
  - Используйте HDMI кабель для подключения устройства к HDTV или HDMI монитору.

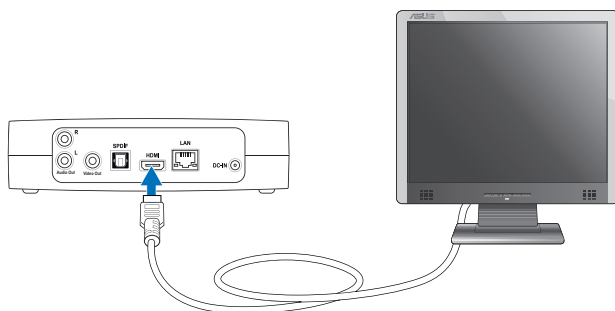

HDMI кабель приобретается отдельно.

- Используйте поставляемый композитный AV кабель для подключения устройства к стандартному ТВ.

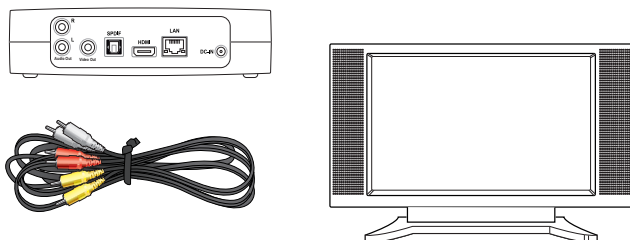

2. Для подключения устройства хранения или карты памяти к O!Play HD медиаплееру выполните любое из следующих действий:

- Подключите USB/eSATA устройство хранения к USB или USB/eSATA порту на левой стороне HD медиаплеера.

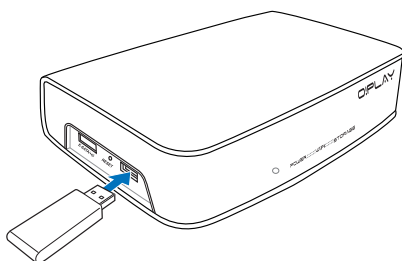

- Вставьте карту, например SD/MMC, CF, MS/MS-Duo карту в соответствующий слот на правой стороне HD медиаплеера.

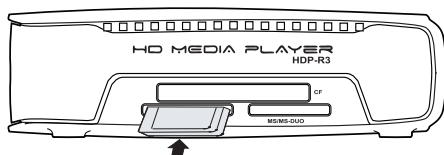

Вы также можете использовать файлы из общей сетевой папки. Подробную информацию смотрите в разделе **Подключение к сети** в главе 3.



3. Используйте поставляемый композитный AV кабель или S/PDIF кабель для подключения устройства к аудиосистеме.
4. Подключите HD медиаплеер к источнику питания.
5. Включите HDTV, ТВ, или HDMI монитор.
6. Если Вы используете HDTV или стандартный ТВ, установите HDTV/ТВ в видеорежим.

Если Вы используете HDMI монитор, убедитесь, что разрешение монитора установлено в **HDMI**.



---

Смотрите документацию на HDMI монитор.

---

## Первое включение

При первом включении HD медиаплеера появятся серия экранов, рассказывающих об основных настройках Вашего HD медиаплеера.

**Для первого включения HD медиаплеера выполните следующее:**

1. Включите HD медиаплеер и HDTV, ТВ или HDMI монитор.
  - Если Вы используете HDTV или стандартный ТВ, установите HDTV/ТВ в видеорежим.
  - Если Вы используете HDMI монитор, убедитесь, что разрешение монитора установлено в **HDMI**.
2. Появится мастер установки. Следуйте инструкциям на экране для завершения процесса.



---

Используйте пульт для навигации по экрану.

---

# Глава 2

## Подключение

### Подключение к сети

#### Проводное подключение

Используйте RJ-45 кабель для подключения HD медиаплеера к домашней или офисной сети.

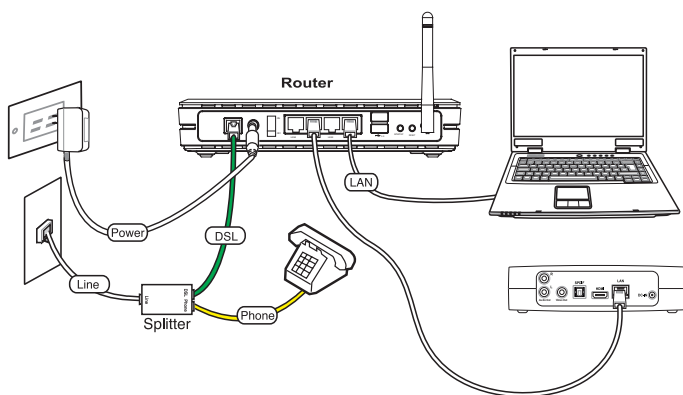

Для подключения к домашней сети выполните следующее:

1. Подключите один конец сетевого кабеля к LAN порту на задней панели устройства, а другой конец к LAN порту роутера.
2. Подключите к роутеру необходимые устройства.







Для получения информации обратитесь к документации, поставляемой в комплекте с роутером.

3. Подключите к HD медиаплееру все необходимые устройства.



Подробную информацию смотрите в разделе **Подключение устройств к HD медиаплееру** в главе 1.

4. На главном экране используйте клавиши вверх/вниз  /  для выбора **Настройка**, затем нажмите .

Вы также можете нажать  для запуска меню настроек.



5. Выберите **Network > Wired LAN Setup** и нажмите .
6. Выберите **FIX IP (MANUAL)**. Введите **IP адрес** и **маску подсети** используя кнопки навигации.



- 
- Используйте клавиши вверх/вниз  /  для увеличения/уменьшения значения.
  - Используйте клавиши влево/вправо  /  для перехода к другим пунктам в системном меню.
- 



- Вы можете использовать фиксированный IP адрес по умолчанию:
    - **IP адрес:** 192.168.0.2
    - **Маска подсети:** 255.255.255.0
  - Вы также можете получить IP адрес и маску подсети от Вашего провайдера (ISP).
  - Если Вы не можете подключиться к Вашей офисной сети, обратесь к Вашему администратору сети.
  - Если Вам нужен доступ к сетевым файлам, убедитесь, что файлы на Вашем ПК являются общедоступными внутри сети. Подробную информацию смотрите в разделе **Совместное использование файлов в сети** в этой главе.
- 

7. В появившемся окне выберите **ОК** для сохранения настроек или **ОТМЕНА** для отмены.
8. На Вашем компьютере Вы можете настроить IP адрес вручную.



---

Подробную информацию смотрите в разделе **Подключение сетевых клиентов** в этой главе.

---

## Беспроводное подключение

### Доступ к файлам через O!Link

O!Link - утилита, обеспечивающая беспроводный доступ к файлам из Вашего компьютера.

Для доступа к файлам через O!Link выполните следующее:

1. Установите O!Link на Ваш компьютер.



---

Установите O!Link с компакт-диска, поставляемого в комплекте с HD медиаплеером.

---

2. Обращайтесь к файлам из общей папки на Вашем компьютере или через сеть.



---

Подробную информацию смотрите в разделе **Совместное использование файлов в сети** в этой главе.

---

### Беспроводный доступ к файлам

Для беспроводного доступа к файлам выполните следующее:

1. Подключите все необходимые устройства для установки беспроводной сети. Установите беспроводную сеть в режим Ad-Нос.



- Для получения информации обратитесь к документации, поставляемой в комплекте с беспроводным роутером.
  - Для установки беспроводного подключения, возможно, понадобится использовать IEEE 802.11b/g/n-совместимую беспроводную карту/адаптер.
  - Некоторые компьютеры поставляются со встроенным беспроводным адаптером. Обратитесь к документации, поставляемой в комплекте с компьютером.
- 

2. Вы можете настроить IP адрес на Вашем компьютере .



- Подробную информацию смотрите в разделе **Подключение сетевых клиентов** в этой главе.
  - Используйте следующие параметры:
    - **IP-адрес:** 192.168.59.xxx (xxx может быть любым числом от 2 до 254. Проверьте, что этот IP адрес не используется другим устройством)
    - **Маска подсети:** 255.255.255.0 (такая же как у медиаплеера)
-

3. Убедитесь, что папка, содержащая файлы является общедоступной внутри сети.



---

Подробную информацию смотрите в разделе **Совместное использование файлов в сети** в этой главе.

---

## Подключение к беспроводной локальной сети (WLAN)

Для подключения к WLAN выполните следующее:











1. Подключите к HD медиплееру все необходимые устройства.



---

Подробную информацию смотрите в разделе **Подключение устройств к HD медиплееру** в главе 1.

---

2. На главном экране используйте клавиши вверх/вниз  /  для выбора **Настройка**, затем нажмите .  
Вы также можете нажать  для запуска меню настроек.
3. Выберите **Сеть > Настройка беспроводной сети**, затем нажмите .
4. Нажмите клавиши вверх/вниз  /  для выбора профиля. Нажмите  для выбора.
5. Выберите **Infrastructure (AP)** как режим подключения и нажмите . Ваш HD медиплеер начнет поиск беспроводных точек доступа.
6. Выберите точку доступа из списка. Нажмите .
7. Подождите пока HD медиплеер подключится к выбранной точке доступа.
8. После установки беспроводного подключения, IP адрес точки доступа появится в сетевом меню.
9. Теперь Вы имеете доступ к общим папкам компьютеров, подключенных к сети.

## Подключение сетевых клиентов

### Установка IP адреса для проводного и беспроводного клиентов

Для доступа к ASUS HD медиаплееру Вам необходимы правильные настройки TCP/IP на проводных или беспроводных клиентах. Убедитесь, что IP адрес клиента находится в одной подсети с медиаплеером.

Следуйте инструкциям ниже в соответствии с ОС, установленной на Вашем компьютере.



Используйте следующие параметры:

- **IP-адрес:** 192.168.0.xxx (для проводного подключения) 192.168.59.xxx (для беспроводного подключения) xxx может быть любым числом в диапазоне от 2 до 254. Проверьте, что этот IP адрес не используется другим устройством.
- **Маска подсети:** 255.255.255.0 (такая же как у медиаплеера)

### ОС Windows® XP

1. Нажмите **Пуск > Панель управления > Сетевое подключение**. Щелкните правой кнопкой **Подключение по локальной сети** затем выберите **Свойства**.

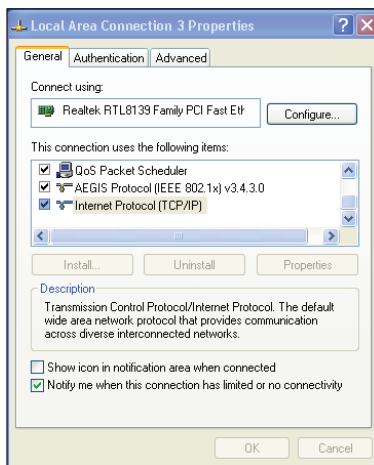

2. Выберите **Internet Protocol (TCP/IP)**, затем нажмите **Свойства**.
3. Выберите **Автоматическое получение IP-адреса** для автоматического получения IP адреса. В противном случае выберите **Использовать следующий IP-адрес** и введите **IP-адрес** и **маску подсети**.
4. Нажмите **ОК** когда закончите.

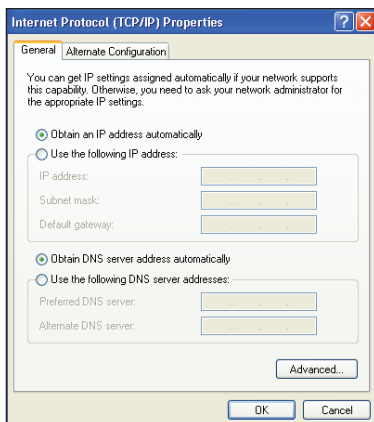

## ОС Windows Vista

1. Нажмите **Пуск > Панель управления > Центр управления сетями и общим доступом**. Щелкните правой кнопкой **Подключение по локальной сети** затем выберите **Свойства**.

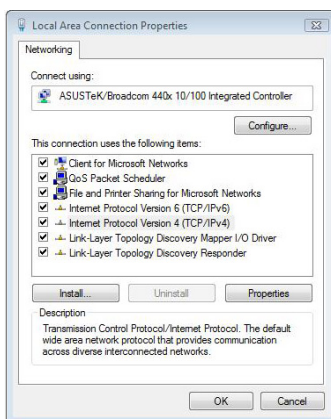

2. Выберите **Протокол Интернета версии 4(ТСП/IPv4)**, затем нажмите **Свойства**.

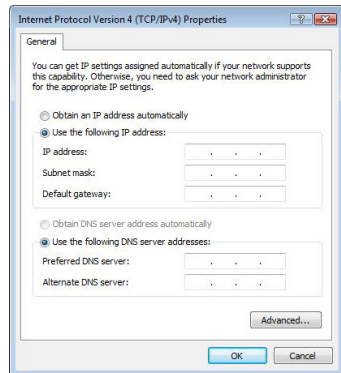

3. Выберите **Автоматическое получение IP-адреса** для автоматического получения IP адреса. В противном случае выберите **Использовать следующий IP-адрес** и введите **IP-адрес** и **маску подсети**.
4. Нажмите **ОК** когда закончите.

## Совместное использование файлов в сети

### Совместное использование файлов в ОС Windows XP

Для совместного использования файлов в ОС Windows XP

1. Нажмите **Пуск > Панель управления > Сетевое подключение**. Щелкните правой кнопкой **Подключение по локальной сети** затем выберите **Свойства**.

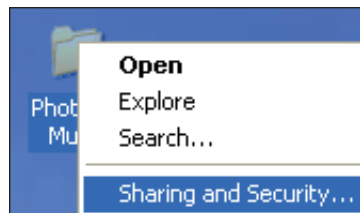



3. Выберите **Share this folder**.

Если Вы хотите назначить права сетевым пользователям, нажмите **Permissions**. Нажмите **Apply** когда закончите.

4. Теперь под папкой Вы увидите значок руки , которая означает, что папка HD стала доступна для других пользователей сети.

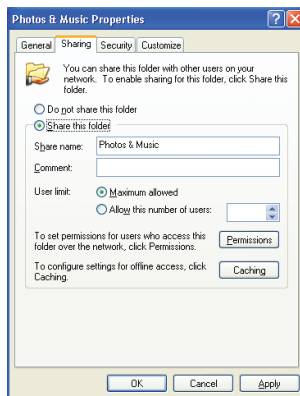

## Совместное использование файлов в ОС Windows Vista

В ОС Windows Vista Вы можете поделиться файлами следующим способом:

- Открыть доступ к папкам на Вашем компьютере.
- Совместное использование файлов из общей папки.

### Открыть доступ к папкам на Вашем компьютере

Для открытия доступа к папкам на Вашем компьютере выполните следующее:

1. На Вашем компьютере выберите папку с файлами, которые Вы будете совместно использовать.
2. Щелкните правой кнопкой по папке и выберите **Share**.
3. В **File Sharing** выберите сетевого пользователя из списка и нажмите **Add**.
4. Назначте права сетевому пользователю, выберите любой уровень привилегий из списка **Permission Level**:
  - **Reader**: Выберите эту опцию если Вы хотите назначить пользователю для доступа к общим файлам права "только чтение". Он не сможет добавлять, изменять или удалять общие файлы.
  - **Contributor**: Выберите эту опцию если Вы хотите позволить пользователю просматривать и добавлять общие файлы. Он сможет изменять или удалять собственные общие файлы.
  - **Co-owner**: Выберите эту опцию если Вы хотите позволить пользователю просматривать, добавлять, изменять или удалять общие файлы.
5. Когда закончите, нажмите **Share**.

## Совместное использование файлов из общей папки

Общая папка позволяет Вам делиться файлами с другими пользователями в сети.

### Для совместного использования общей папки:

1. Нажмите  > **Documents**.
2. Из **Favorite Links** в панели навигации нажмите **Public**. Поместите файлы для совместного использования в любую из подпапок общей папки.



---

Для ограничения доступа к файлам и папкам в общей папке, обратитесь следующим разделам.

---

### Для ограничения доступа к файлам и папкам в общей папке выполните следующее:

Для ограничения доступа к общей папке Вы можете включить функцию защиты паролем.

1. Нажмите  > **Панель управления** > **Сеть и Интернет** > **Центр управления сетями и общим доступом** для запуска центра управления сетями и общим доступом.
2. В списке **Password protected sharing** выберите **Turn on password protected sharing**.
3. Когда закончите, нажмите **Применить**.

### Для установки уровня доступа пользователя к общей папке выполните следующее:

1. Нажмите  > **Панель управления** > **Сеть и Интернет** > **Центр управления сетями и общим доступом** для запуска центра управления сетями и общим доступом.
2. В списке **Public folder sharing** выберите любую из следующих опций:
  - **Turn on sharing so anyone with network access can open files**
  - **Turn on sharing so anyone with network access can open, change, and create files**
  - **Turn off sharing (people logged on to this computer can still access this folder)**
3. Когда закончите, нажмите **Apply**.

# Глава 3

## Использование ASUS O!Play HD медиаплеера

### Главный экран

Главный экран включает основные опции: **Фильмы**, **Музыка**, **Фотографии**, **Все медиафайлы**, **Настройка**, и **Копирование файлов**.

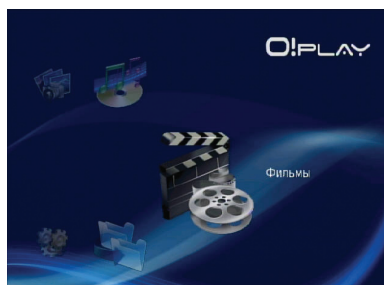

Опция **Все медиафайлы** позволяет Вам просматривать все фотографии и видеоклипы с устройства хранения или карты памяти.

### Настройка системных параметров





Системное меню позволяет Вам конфигурировать язык меню, кодировку текста, обновление системы и системное время, включение/отключение хранителя экрана и восстановление настроек HD медиаплеера по умолчанию.

Для конфигурации системных настроек выполните следующее:

1. На главном экране нажмите клавиши вверх/вниз (▲ / ▼) для выбора **Настройка**. Нажмите (OK).



Вы также можете нажать (вспл) для запуска меню настроек.

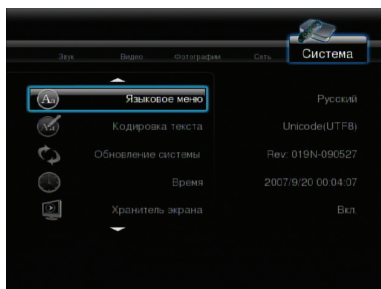

- Нажмите стрелку вправо  для выбора Система затем нажмите .
- Нажмите клавиши вверх/вниз  /  для выбора настраиваемой функции.













Используйте клавиши вверх/вниз  /  для увеличения/уменьшения значения.

- Нажмите  для сохранения настроек или нажмите  для отмены сделанных изменений.

## Воспроизведение видеофайла

### Кнопки для управления видео на пульте ДУ

Кнопка	Функция
	Нажмите для отображения информации о видеофайле и прошедшем времени.
	Нажмите для возврата на предыдущий экран.
	Нажмите для переключения между воспроизведением и паузой.
	Нажмите для перемотки. Нажмите для изменения скорости перемотки между x1.5, x2, x4, x8, x16, x32 и нормальной скоростью (x1)
	Нажмите для перемотки. Нажмите для изменения скорости перемотки между x1.5, x2, x4, x8, x16, x32 и нормальной скоростью (x1)
	Нажмите для остановки воспроизведения.
	Нажмите для повторения.
	Нажмите для увеличения экрана. Используйте кнопки навигации для перемещения по экрану.
	Нажмите для возврата к предыдущему видеофайлу.
	Нажмите для перехода к следующему видеофайлу.
	Нажмите для запуска меню настроек.

## Воспроизведение видеофайла

Для воспроизведения видеофайла выполните следующее:

1. На главном экране нажмите клавиши вверх/вниз (▲) / (▼) для выбора **Фильмы**. Нажмите (OK).



2. Используя клавиши вверх/вниз (▲) / (▼), выберите расположение Вашего видеофайла, затем нажмите (OK). Найдите видеофайл для воспроизведения.



Перед доступом к медиафайлам через сеть убедитесь, что папка, содержащая файлы, является общедоступной внутри сети. Подробную информацию смотрите в разделе **Совместное использование файлов в сети** в главе 3.





3. Нажмите (OK) или (▶) дважды для воспроизведения.



## Настройка субтитров

Кнопка Субтитры  позволяет Вам конфигурировать настройки субтитров, например размер и цвет.





Для настройки видео-параметров выполните следующее:

1. На главном экране нажмите клавиши вверх/вниз  /  для выбора **Фильмы**, затем нажмите .
2. Найдите и запустите видеофайл, затем нажмите .
3. Используйте кнопки навигации для перемещения и изменения настроек.





## Настройка видео-параметров

Меню Видео позволяет Вам конфигурировать различные видеопараметры, например соотношение сторон, яркость, контрастность, уменьшение шума, ТВ система, 1080P 24HZ, возобновление воспроизведения и предварительный просмотр.

Для настройки видео-параметров выполните следующее:



1. На главном экране нажмите клавиши вверх/вниз  /  для выбора **Настройка**. Нажмите .  
Вы также можете нажать  для запуска меню настроек.

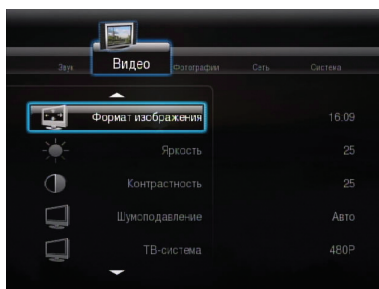

2. Нажмите стрелку вправо  для выбора **Видео** затем нажмите .
3. Нажмите клавиши вверх/вниз  /  для выбора настраиваемой функции. Нажмите  для подтверждения выбора.













Используйте клавиши вверх/вниз  /  для увеличения/уменьшения значения.

3. Нажмите  для сохранения настроек или нажмите  для отмены сделанных изменений.



# Воспроизведение музыки

## Кнопки для управления музыкой на пульте ДУ

Кнопка	Функция
	Нажмите для отображения информации о музыкальном файле и прошедшем времени.
	Нажмите для возврата на предыдущий экран.
	Нажмите для переключения между воспроизведением и паузой.
	Нажмите для перемотки. Нажмите для изменения скорости перемотки между x1.5, x2, x4, x8, x16, x32 и нормальной скоростью (x1)
	Нажмите для перемотки. Нажмите для изменения скорости перемотки между x1.5, x2, x4, x8, x16, x32 и нормальной скоростью (x1)
	Нажмите для остановки воспроизведения.
	Нажмите для возврата к предыдущему аудиофайлу.
	Нажмите для перехода к следующему аудиофайлу.
	Нажмите для повторения.
	Нажмите для запуска меню настроек
	Нажмите для воспроизведения файлов в случайном порядке.

## Воспроизведение аудиофайла

Для воспроизведения аудиофайла выполните следующее:

1. На главном экране нажмите клавиши вверх/вниз (/) для выбора **Музыка**. Нажмите .



- Используя клавиши вверх/вниз  $\triangle$  /  $\nabla$ , выберите расположение Вашего аудиофайла, затем нажмите  $\odot$ . Найдите аудиофайл для воспроизведения.



Перед доступом к медиафайлам через сеть убедитесь, что папка, содержащая файлы, является общедоступной внутри сети. Подробную информацию смотрите в разделе **Совместное использование файлов в сети** в главе 3.

- Нажмите  $\odot$  или  $\blacktriangleright$  дважды для воспроизведения музыкального файла.



## Настройка аудио-параметров

Меню Аудио позволяет Вам сконфигурировать аудионастройки, включая ночной режим и цифровой выход.

Для настройки аудио-параметров выполните следующее:

- На главном экране нажмите клавиши вверх/вниз  $\triangle$  /  $\nabla$  для выбора **Настройка**, затем нажмите  $\odot$ .  
Вы также можете нажать  $\text{ENTER}$  для запуска меню настроек.
- Выберите категорию **Звук**, затем выберите функцию для конфигурации.

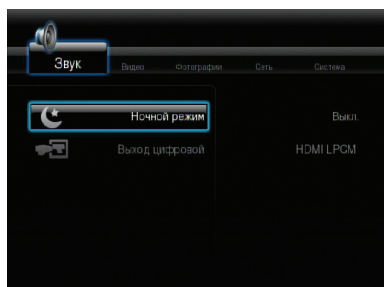



Если вы хотите сконфигурировать **Цифровой выход**, посмотрите описание опций:

- **HDMI LPCM (Default):** Выберите эту опцию при подключении медиаплеера к ТВ через HDMI порт.
- **HDMI RAW:** Выберите эту опцию для многоканального аудиоприемника. Звуковые RAW-данные будут отправлены на многоканальный HDMI приемник для декодирования.
- **SPDIF LPCM:** Выберите эту опцию для S/PDIF аудиоприемника.
- **SPDIF RAW:** Выберите эту опцию для S/PDIF многоканального аудиоприемника. Звуковые RAW-данные будут отправлены на многоканальный S/PDIF приемник для декодирования.

## Просмотр фотографий

### Просмотр фотографий

Для просмотра фотографий выполните следующее:

1. На главном экране нажмите клавиши вверх/вниз (▲ / ▼) для выбора **Фотографии**, затем нажмите (OK).







2. Используя клавиши вверх/вниз (▲ / ▼), выберите расположение фотографии, затем нажмите (OK). Найдите фотографию для просмотра.
3. Нажмите (OK) для просмотра фотографий. Нажмите (M) для просмотра фотографий в режиме слайдшоу.



## Просмотр фотографий в режиме слайдшоу

Для просмотра фотографий в режиме слайдшоу выполните следующее:

1. Когда выбранная фотография отображается в полноэкранном режиме нажмите  на пульте для запуска слайдшоу. Фотографии в этой папке будут отображаться по порядку.
2. Нажмите  для приостановки слайдшоу. Нажмите  или  для возврата в исходную папку.
3. Вы можете изменить временной интервал и эффект перехода в **Настройка > Фотографии**.

## Установка фоновой музыки для слайдшоу

Для установки фоновой музыки для слайдшоу выполните следующее:

1. Перед просмотром фотографий перейдите в **Музыка** и запустите воспроизведение музыкального файла.
2. Нажмите  для возврата на главный экран **Фотографии** для запуска слайдшоу. Слайдшоу будет сопровождаться фоновой музыкой.



---

Нажмите  вместо  при воспроизведении музыкальных файлов. В противном случае, фоновой музыки не будет.



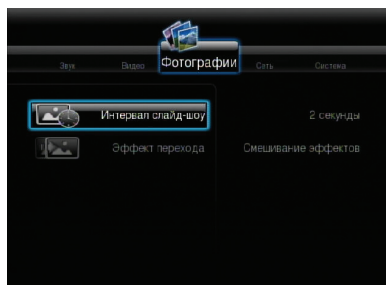

---

## Настройка параметров слайдшоу

Меню Фото позволяет Вам сконфигурировать настройки слайдшоу, например **Интервал слайдшоу** и **Эффект перехода**.



Для настройки параметров слайдшоу выполните следующее:

1. На главном экране нажмите клавиши вверх/вниз  /  для выбора **Настройка**. Нажмите . Вы также можете нажать  для запуска меню настроек.



2. Выберите **Фотографии** для выбора настраиваемой функции.

- **Эффект перехода**

Выберите эффект перехода между слайдами в слайдшоу. Вы можете отключить эффект или выбрать один из следующих: Постепенное появление, Слева направо, Сверху вниз, Водопад, Змея, Точечное появление, Полоса слева вниз и Смешивание эффектов.

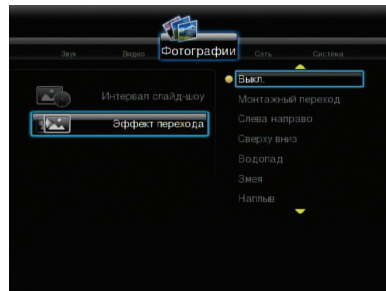

- **Интервал слайдшоу**

Установите интервал смены фотографий в слайдшоу от двух секунд (по умолчанию) до двух минут.

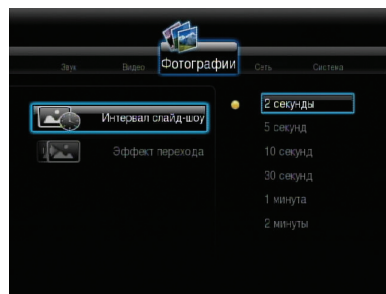

На главном экране выберите **Все медиафайлы** для просмотра всех фотографий и видеоклипов с устройства хранения или карты памяти.

## Копирование файлов

Для копирования файлов выполните следующее:

1. На главном экране нажмите клавиши вверх/вниз (▲) / (▼) для выбора **Копирование файлов**, затем нажмите (OK). Вы также можете нажать (вправо) для запуска меню настроек.
2. Выберите Ваш **Source**, затем нажмите (OK).
3. Выберите Ваш **Destination**, затем нажмите (OK).
4. В исходной директории найдите файл для копирования и нажмите (вправо). Рядом с выбранным файлом появится метка.
5. Нажмите (▶) для перехода в целевую директорию. Выберите новое место для выбранного файла.
6. Нажмите (OK) для подтверждения копирования файла.

## Совместное использование файлов через Ваш медиаплеер

Функция UPnP в Вашем HD медиаплеере позволяет Вам получить медиафайлы, например фотографии, видео или музыку из программы Windows Media Player 11, установленной на Вашем компьютере.



---

Убедитесь, что у Вас есть проводное или беспроводное подключение. Подробную информацию о подключении к сети смотрите в главе 3.

---

Для совместного использования файлов в Вашем медиаплеере выполните следующее:

1. Запустите на Вашем компьютере Windows Media Player.
2. На вкладке **Library** нажмите **Media Sharing**.
3. На экране Media Sharing установите флажок **Share my media to**.
4. В списке выберите устройство для совместного использования файлов, затем нажмите **Allow**.

# Глава 4

## Устранение неисправностей

### Устранение неисправностей

В этом разделе приведены решения для неисправностей, с которыми Вы можете встретиться при установке и использовании ASUS O!Play HD медиаплеера. Эти неисправности Вы можете устранить самостоятельно. Обратитесь в техническую поддержку ASUS если встретитесь с проблемами не упомянутыми в этом разделе.

#### Дисплей

##### **Медиаплеер не работает. Вы подозреваете, что проблема с блоком питания.**

- Проверьте, не сработала ли защита от перегрузки блока питания медиаплеера — автоматическое отключение при перегрузке (превышение допустимого тока, напряжения, температуры).
- Отключите блок питания от медиаплеера, подождите несколько минут и подключите обратно. Снова включите медиацентр.
- Если проблема осталась, обратитесь к продавцу.

##### **Экран ТВ пуст и индикатор питания медиаплеера выключен.**

- Убедитесь, что ТВ включен.
- Убедитесь в исправности розетки и блока питания медиаплеера.
- Убедитесь в надежности подключения блока питания медиаплеера к розетке и медиаплееру.

##### **Я не вижу мастера настройки при первом включении медиаплеера. Экран ТВ пуст и индикатор питания медиаплеера включен.**

- Убедитесь, что ТВ включен.
- Убедитесь, что AV/HDMI кабель правильно подключен к ТВ и медиаплееру.
- Убедитесь, что ТВ переключен на работу с соответствующим видеисточником (AV IN или HDMI). Возможно, Вам нужно изменить источник видеосигнала с помощью ТВ пульта.
- Выключите медиаплеер и подождите несколько минут перед включением или нажмите кнопку сброса на левой панели.

##### **Изображение на ТВ нечеткое и мигает.**

- Убедитесь, что AV/HDMI кабель правильно подключен к ТВ и медиаплееру.
- Убедитесь, что индикатор питания медиацентра горит.

- Убедитесь, что настройки ТВ системы совпадают с системой, используемой в Вашей стране.
- Убедитесь, что выбрано правильное разрешение.

### **Я не могу найти мои аудио/видеофайлы и фотографии.**

- Убедитесь, что медиасервер, медиасервер или Ваш компьютер включен и не находится в ждущем режиме.
- При использовании проводной сети проверьте, что Ethernet кабель правильно подключен к медиаплееру и сетевому коммутатору, хабу или роутеру. Убедитесь, что коммутатор, хаб или роутер включены.
- Проверьте, что на медиасервере разрешено подключение медиаплеера как клиента и файлы доступны для него.
- При использовании статического IP адреса, убедитесь, что IP адрес принадлежит Вашей подсети. Проверьте, что этот адрес не используется другими ПК или устройствами.
- Убедитесь, что файлы имеют поддерживаемый формат.

### **Некоторые файлы не воспроизводятся на медиаплеере.**

Медиаплеер может не поддерживать некоторые форматы аудио- и видеофайлов. Информацию о поддерживаемых форматах смотрите в разделе Спецификация в главе 1.

### **Воспроизводится только один файл. Как воспроизвести весь список?**

При выборе фото/видео/музыки нажатие кнопки ОК на пульте приведет к воспроизведению только выбранного файла, нажатие кнопки PLAY/PAUSE приведет к воспроизведению всего списка файлов.

### **Индикатор Ethernet порта не горит и мое проводное соединение не работает.**

- Убедитесь, что сетевой кабель правильно подключен к Ethernet порту медиаплеера.
- Попробуйте заменить сетевой кабель.
- Попробуйте отключить, а затем снова подключить сетевой кабель к медиаплееру.

## **Звук**

### **Нет звука.**

- Убедитесь, что звук не выключен.
- Перейдите Настройка > Система и убедитесь, что установлены правильные настройки цифрового выхода. Если Вы используете аудиосистему, опция RAW должна быть включена.
- При просмотре видео, поддерживающего несколько аудиоканалов, нажмите кнопку Audio Options несколько раз, пока не появится нужный аудиоканал.

### **Нет звука при воспроизведении звуковых файлов.**

- Убедитесь, что аудиокабель правильно подключен.
- Если аудиокабель подключен к Вашему ТВ, ТВ должен быть включен для воспроизведения музыкальных файлов.
- Если аудиокабели подключены к Вашей аудиосистеме, убедитесь, что аудиосистема включена и выбран правильный аудиовход. Если Вы не знаете как выбрать правильный аудиовход, обратитесь к руководству, поставляемому в комплекте с аудиосистемой.

### **Некоторые из моих музыкальных файлов не отображаются.**

Медиаплеер поддерживает большинство форматов музыкальных файлов. Однако имеется почти бесконечное количество битрейтов и частот дискретизации. Если файл не отображается на экране, вероятно, он использует не поддерживаемый битрейт или частоту дискретизации. Используйте файлы поддерживаемых форматов, битрейтов и частот дискретизации.

### **USB устройство**

#### **USB устройство не распознается медиаплеером.**

Ваше USB устройство может не обнаружиться из-за проблем с драйвером, шнуром питания, кабелем, большим временем отклика и т.п. Попробуйте отключить USB устройство и шнур питания от медиацентра, затем подключить обратно.

### **Пульт**

#### **Пульт медиаплеера не работает.**

- Убедитесь в правильной установке элементов питания.
- Возможно у Вас “сели” элементы питания. Замените элементы питания на новые.
- Убедитесь, что между пультом и медиаплеером нет препятствий.

### **Обновление прошивки**

#### **Какая у меня версия прошивки? Как обновить ее?**

- На главном экране нажмите кнопку Stop, затем Play/Pause для отображения версии прошивки (напр. system Rev:01.01).

Перед обновлением проверьте версию прошивки. Если у Вас последняя версия прошивки - обновление не требуется.

- Перейдите в **Настройка > Система > Обновление системы** для обновления прошивки.
- Если Вы не можете обновить прошивку, выполните сброс системы и повторите процесс снова.
- Загрузите руководство и прошивку для устройства с нашего сайта <http://support.asus.com>.

## **Беспроводное и Интернет-подключения**

### **Я не могу подключиться к беспроводной сети.**

- Убедитесь, что Вы правильно сконфигурировали настройки.
- Сверьте Ваши настройки с документацией, поставляемой в комплекте с беспроводным роутером.
- Сеть, к которой Вы пытаетесь подключиться может быть защищена или использовать шифрование. Для получения настроек безопасности беспроводной сети (WLAN) обратитесь к Вашему сетевому администратору.

### **При поиске беспроводной сети я нашел несколько сетей, некоторые используют шифрование. Как подключиться к сети, использующей шифрование?**

Для получения SSID (имя сети) и ключа шифрования или пароля обратитесь к Вашему сетевому администратору.

### **Фильмы при просмотре через беспроводную сеть "притормаживают".**

Возможны следующие причины:

- Медленная скорость подключения или большой интернет-трафик.
- Помехи от различных источников, например других беспроводных сетей, устройств Bluetooth, беспроводных телефонов или микроволновых печей.
- Вы можете использовать проводное подключение вместо беспроводного.

### **Слишком большие задержки при просмотре медиа на сайте.**

- Медленная скорость подключения или большой интернет-трафик могут быть причиной. Попробуйте посмотреть медиа в другое время .
- Возможно у Вас ограниченная ширина канала. Обратитесь к Вашему провайдеру (ISP) с запросом об увеличении ширины канала.

### **Могу ли подключиться к другим сайтам.**

Нет. Вы можете подключиться только к службам, предназначенным для Вашего ASUS O!Play HD медиаплеера.

## **Отказ в работе**

### **Ошибка операции/функции HD медиаплеера.**

Отключите блок питания от источника питания, затем подключите снова. Если Вы все же столкнулись с этой же проблемой, обратитесь в техподдержку ASUS.





# Appendices

## Notices

### REACH

Complying with the REACH (Registration, Evaluation, Authorisation, and Restriction of Chemicals) regulatory framework, we published the chemical substances in our products at ASUS REACH website at <http://green.asus.com/english/REACH.htm>.

### Federal Communications Commission Statement

This device complies with Part 15 of the FCC Rules. Operation is subject to the following two conditions:

- This device may not cause harmful interference.
- This device must accept any interference including interference that may cause undesired operation.

This equipment has been tested and found to comply with the limits for a Class B digital device, pursuant to Part 15 of the FCC Rules. These limits are designed to provide reasonable protection against harmful interference in a residential installation. This equipment generates, uses and can radiate radio frequency energy and, if not installed and used in accordance with manufacturer's instructions, may cause harmful interference to radio communications. However, there is no guarantee that interference will not occur in a particular installation. If this equipment does cause harmful interference to radio or television reception, which can be determined by turning the equipment off and on, the user is encouraged to try to correct the interference by one or more of the following measures:

- Reorient or relocate the receiving antenna.
- Increase the separation between the equipment and receiver.
- Connect the equipment to an outlet on a circuit different from that to which the receiver is connected.
- Consult the dealer or an experienced radio/TV technician for help.



---

Any changes or modifications to this unit not expressly approved by the party responsible for compliance could void the user's authority to operate this equipment.

---

## Canadian Department of Communications Statement

This digital device does not exceed the Class B limits for radio noise emissions from digital device set out in the Radio Interference Regulations of the Canadian Department of Communications.

This class B digital device complies with Canadian ICES-003.

## GNU General Public License

### Licensing information

This product includes copyrighted third-party software licensed under the terms of the GNU General Public License. Please see The GNU General Public License for the exact terms and conditions of this license. We include a copy of the GPL with every CD shipped with our product. All future firmware updates will also be accompanied with their respective source code. Please visit our web site for updated information. Note that we do not offer direct support for the distribution.

### GNU GENERAL PUBLIC LICENSE

Version 2, June 1991

Copyright (C) 1989, 1991 Free Software Foundation, Inc.

59 Temple Place, Suite 330, Boston, MA 02111-1307 USA

Everyone is permitted to copy and distribute verbatim copies of this license document, but changing it is not allowed.

### Preamble

The licenses for most software are designed to take away your freedom to share and change it. By contrast, the GNU General Public License is intended to guarantee your freedom to share and change free software--to make sure the software is free for all its users. This General Public License applies to most of the Free Software Foundation's software and to any other program whose authors commit to using it. (Some other Free Software Foundation software is covered by the GNU Library General Public License instead.) You can apply it to your programs, too.

When we speak of free software, we are referring to freedom, not price. Our General Public Licenses are designed to make sure that you have the freedom to distribute copies of free software (and charge for this service if you wish), that you receive source code or can get it if you want it, that you can change the software or use pieces of it in new free programs; and that you know you can do these things.

To protect your rights, we need to make restrictions that forbid anyone to deny you these rights or to ask you to surrender the rights. These restrictions translate to certain responsibilities for you if you distribute copies of the software, or if you modify it.

For example, if you distribute copies of such a program, whether gratis or for a fee, you must give the recipients all the rights that you have. You must make sure that they, too, receive or can get the source code. And you must show them these terms so they know their rights.

We protect your rights with two steps: (1) copyright the software, and (2) offer you this license which gives you legal permission to copy, distribute and/or modify the software.

Also, for each author's protection and ours, we want to make certain that everyone understands that there is no warranty for this free software. If the software is modified by someone else and passed on, we want its recipients to know that what they have is not the original, so that any problems introduced by others will not reflect on the original authors' reputations.

Finally, any free program is threatened constantly by software patents. We wish to avoid the danger that redistributors of a free program will individually obtain patent licenses, in effect making the program proprietary. To prevent this, we have made it clear that any patent must be licensed for everyone's free use or not licensed at all.

The precise terms and conditions for copying, distribution and modification follow.

### **Terms & conditions for copying, distribution, & modification**

0. This License applies to any program or other work which contains a notice placed by the copyright holder saying it may be distributed under the terms of this General Public License. The "Program", below, refers to any such program or work, and a "work based on the Program" means either the Program or any derivative work under copyright law: that is to say, a work containing the Program or a portion of it, either verbatim or with modifications and/or translated into another language. (Hereinafter, translation is included without limitation in the term "modification".) Each licensee is addressed as "you".

Activities other than copying, distribution and modification are not covered by this License; they are outside its scope. The act of running the Program is not restricted, and the output from the Program is covered only if its contents constitute a work based on the Program (independent of having been made by running the Program). Whether that is true depends on what the Program does.

1. You may copy and distribute verbatim copies of the Program's source code as you receive it, in any medium, provided that you conspicuously and appropriately publish on each copy an appropriate copyright notice and disclaimer of warranty; keep intact all the notices that refer to this License and to the absence of any warranty; and give any other recipients of the Program a copy of this License along with the Program.

You may charge a fee for the physical act of transferring a copy, and you may at your option offer warranty protection in exchange for a fee.

2. You may modify your copy or copies of the Program or any portion of it, thus forming a work based on the Program, and copy and distribute such modifications or work under the terms of Section 1 above, provided that you also meet all of these conditions:
  - a) You must cause the modified files to carry prominent notices stating that you changed the files and the date of any change.
  - b) You must cause any work that you distribute or publish, that in whole or in part contains or is derived from the Program or any part thereof, to be licensed as a whole at no charge to all third parties under the terms of this License.
  - c) If the modified program normally reads commands interactively when run, you must cause it, when started running for such interactive use in the most ordinary way, to print or display an announcement including an appropriate copyright notice and a notice that there is no warranty (or else, saying that you provide a warranty) and that users may redistribute the program under these conditions, and telling the user how to view a copy of this License. (Exception: if the Program itself is interactive but does not normally print such an announcement, your work based on the Program is not required to print an announcement.)

These requirements apply to the modified work as a whole. If identifiable sections of that work are not derived from the Program, and can be reasonably considered independent and separate works in themselves, then this License, and its terms, do not apply to those sections when you distribute them as separate works. But when you distribute the same sections as part of a whole which is a work based on the Program, the distribution of the whole must be on the terms of this License, whose permissions for other licensees extend to the entire whole, and thus to each and every part regardless of who wrote it.

Thus, it is not the intent of this section to claim rights or contest your rights to work written entirely by you; rather, the intent is to exercise the right to control the distribution of derivative or collective works based on the Program.

In addition, mere aggregation of another work not based on the Program with the Program (or with a work based on the Program) on a volume of a storage or distribution medium does not bring the other work under the scope of this License.

3. You may copy and distribute the Program (or a work based on it, under Section 2) in object code or executable form under the terms of Sections 1 and 2 above provided that you also do one of the following:
  - a) Accompany it with the complete corresponding machine-readable source code, which must be distributed under the terms of Sections 1 and 2 above on a medium customarily used for software interchange; or,
  - b) Accompany it with a written offer, valid for at least three years, to give any third party, for a charge no more than your cost of physically performing source distribution, a complete machine-readable copy of the corresponding source code, to be distributed under the terms of Sections 1 and 2 above on a medium customarily used for software interchange; or,
  - c) Accompany it with the information you received as to the offer to distribute corresponding source code. (This alternative is allowed only for noncommercial distribution and only if you received the program in object code or executable form with such an offer, in accord with Subsection b above.)

The source code for a work means the preferred form of the work for making modifications to it. For an executable work, complete source code means all the source code for all modules it contains, plus any associated interface definition files, plus the scripts used to control compilation and installation of the executable. However, as a special exception, the source code distributed need not include anything that is normally distributed (in either source or binary form) with the major components (compiler, kernel, and so on) of the operating system on which the executable runs, unless that component itself accompanies the executable.

If distribution of executable or object code is made by offering access to copy from a designated place, then offering equivalent access to copy the source code from the same place counts as distribution of the source code, even though third parties are not compelled to copy the source along with the object code.

4. You may not copy, modify, sublicense, or distribute the Program except as expressly provided under this License. Any attempt otherwise to copy, modify, sublicense or distribute the Program is void, and will automatically terminate your rights under this License. However, parties who have received copies, or rights, from you under this License will not have their licenses terminated so long as such parties remain in full compliance.

5. You are not required to accept this License, since you have not signed it. However, nothing else grants you permission to modify or distribute the Program or its derivative works. These actions are prohibited by law if you do not accept this License. Therefore, by modifying or distributing the Program (or any work based on the Program), you indicate your acceptance of this License to do so, and all its terms and conditions for copying, distributing or modifying the Program or works based on it.
6. Each time you redistribute the Program (or any work based on the Program), the recipient automatically receives a license from the original licensor to copy, distribute or modify the Program subject to these terms and conditions. You may not impose any further restrictions on the recipients' exercise of the rights granted herein. You are not responsible for enforcing compliance by third parties to this License.
7. If, as a consequence of a court judgment or allegation of patent infringement or for any other reason (not limited to patent issues), conditions are imposed on you (whether by court order, agreement or otherwise) that contradict the conditions of this License, they do not excuse you from the conditions of this License. If you cannot distribute so as to satisfy simultaneously your obligations under this License and any other pertinent obligations, then as a consequence you may not distribute the Program at all. For example, if a patent license would not permit royalty-free redistribution of the Program by all those who receive copies directly or indirectly through you, then the only way you could satisfy both it and this License would be to refrain entirely from distribution of the Program.

If any portion of this section is held invalid or unenforceable under any particular circumstance, the balance of the section is intended to apply and the section as a whole is intended to apply in other circumstances.

It is not the purpose of this section to induce you to infringe any patents or other property right claims or to contest validity of any such claims; this section has the sole purpose of protecting the integrity of the free software distribution system, which is implemented by public license practices. Many people have made generous contributions to the wide range of software distributed through that system in reliance on consistent application of that system; it is up to the author/donor to decide if he or she is willing to distribute software through any other system and a licensee cannot impose that choice.

This section is intended to make thoroughly clear what is believed to be a consequence of the rest of this License.

8. If the distribution and/or use of the Program is restricted in certain countries either by patents or by copyrighted interfaces, the original copyright holder who places the Program under this License may add an explicit geographical distribution limitation excluding those countries, so that distribution is permitted only in or among countries not thus excluded. In such case, this License incorporates the limitation as if written in the body of this License.

9. The Free Software Foundation may publish revised and/or new versions of the General Public License from time to time. Such new versions will be similar in spirit to the present version, but may differ in detail to address new problems or concerns.

Each version is given a distinguishing version number. If the Program specifies a version number of this License which applies to it and “any later version”, you have the option of following the terms and conditions either of that version or of any later version published by the Free Software Foundation. If the Program does not specify a version number of this License, you may choose any version ever published by the Free Software Foundation.

10. If you wish to incorporate parts of the Program into other free programs whose distribution conditions are different, write to the author to ask for permission. For software which is copyrighted by the Free Software Foundation, write to the Free Software Foundation; we sometimes make exceptions for this. Our decision will be guided by the two goals of preserving the free status of all derivatives of our free software and of promoting the sharing and reuse of software generally.

## **NO WARRANTY**

11. BECAUSE THE PROGRAM IS LICENSED FREE OF CHARGE, THERE IS NO WARRANTY FOR THE PROGRAM, TO THE EXTENT PERMITTED BY APPLICABLE LAW. EXCEPT WHEN OTHERWISE STATED IN WRITING THE COPYRIGHT HOLDERS AND/OR OTHER PARTIES PROVIDE THE PROGRAM “AS IS” WITHOUT WARRANTY OF ANY KIND, EITHER EXPRESSED OR IMPLIED, INCLUDING, BUT NOT LIMITED TO, THE IMPLIED WARRANTIES OF MERCHANTABILITY AND FITNESS FOR A PARTICULAR PURPOSE. THE ENTIRE RISK AS TO THE QUALITY AND PERFORMANCE OF THE PROGRAM IS WITH YOU. SHOULD THE PROGRAM PROVE DEFECTIVE, YOU ASSUME THE COST OF ALL NECESSARY SERVICING, REPAIR OR CORRECTION.
12. IN NO EVENT UNLESS REQUIRED BY APPLICABLE LAW OR AGREED TO IN WRITING WILL ANY COPYRIGHT HOLDER, OR ANY OTHER PARTY WHO MAY MODIFY AND/OR REDISTRIBUTE THE PROGRAM AS PERMITTED ABOVE, BE LIABLE TO YOU FOR DAMAGES, INCLUDING ANY GENERAL, SPECIAL, INCIDENTAL OR CONSEQUENTIAL DAMAGES ARISING OUT OF THE USE OR INABILITY TO USE THE PROGRAM (INCLUDING BUT NOT LIMITED TO LOSS OF DATA OR DATA BEING RENDERED INACCURATE OR LOSSES SUSTAINED BY YOU OR THIRD PARTIES OR A FAILURE OF THE PROGRAM TO OPERATE WITH ANY OTHER PROGRAMS), EVEN IF SUCH HOLDER OR OTHER PARTY HAS BEEN ADVISED OF THE POSSIBILITY OF SUCH DAMAGES.

## **END OF TERMS AND CONDITIONS**



## ASUS контактная информация

### ASUSTeK COMPUTER INC.

Адрес 15 Li-Te Road, Peitou, Taipei, Taiwan 11259  
Телефон +886-2-2894-3447  
Факс +886-2-2890-7798  
E-mail info@asus.com.tw  
Сайт www.asus.com.tw

#### *Техническая поддержка*

Телефон +86-21-38429911  
Онлайн поддержка support.asus.com

### ASUS COMPUTER INTERNATIONAL (Америка)

Адрес 800 Corporate Way, Fremont, CA 94539, USA  
Телефон +1-510-739-3777  
Факс +1-510-608-4555  
Сайт usa.asus.com

#### *Техническая поддержка*

Телефон +1-812-282-2787  
Факс +1-812-284-0883  
Онлайн поддержка support.asus.com

### ASUS COMPUTER GmbH (Германия и Австрия)

Адрес Harkort Str. 21-23, D-40880 Ratingen, Germany  
Факс +49-2102-959911  
Сайт www.asus.de  
Online contact www.asus.de/sales

#### *Техническая поддержка*

Компоненты +49-1805-010923  
Система/ноутбук/Еее/ LCD +49-1805-010920  
Факс +49-2102-9599-11  
Онлайн поддержка support.asus.com