

## MP4 ПЛЕЕР Модель AM-201

## MP4 ПЛЕЕР Модель AM-201

TIWELL ASSISTANT LLC

www.tiwell.com  
www.assistant.ua

### ИНСТРУКЦИЯ ПО ЭКСПЛУАТАЦИИ ІНСТРУКЦІЯ З ЕКСПЛУАТАЦІЇ

## ASSISTANT

9	Радіо	87.50–108.00 МГц (нормальный), до 30 станцій
10	Файлова система	FAT16, FAT32
11	Допустима вологість експлуатації	10%–75%

### КОМПЛЕКТАЦІЯ

MP4 плеер AM-201	1 шт
Інструкція з експлуатації	1 шт
Навушники	1 шт
Інсталляційний диск	1 шт
USB кабель	1 шт

стор. 32

### ... ВАШИ ПОМОЩНИКИ

Повтор A-B сегментов	15
Файловый режим	15
Запись голоса	15
Просмотр изображений	16
Прослушивание радио	17
Настройки	17
<b>DRM10 (дополнительная функция)</b>	18
Что такое DRM?	18
Как проигрывать защищенные drm аудио файлы на вашем плеере.	18
<b>Питание</b>	23
<b>Язык</b>	24
<b>Дисплей</b>	24
<b>Запись</b>	24
<b>Системные настройки</b>	24
<b>Проверка объема накопителя</b>	25
<b>Видео</b>	25
MTV видео конвертер	25
Просмотр MTV видео файлов	27
<b>Чтение текста (электронных книг)</b>	28
<b>Игры</b>	28
<b>Установка USB драйвера</b>	29

стр. 3

## ASSISTANT

### ФОРМАТУВАННЯ MP4 ПЛЕЄРА

Для форматирования Flash памяти MP4 плеера в формат «FAT», клацните по іконі знімого диска (плеера), оберіть пункт «Форматувати» і натисніть «Почати форматування»

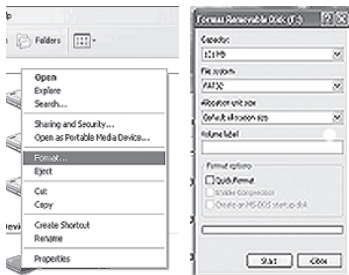

#### Примітка:

Будь ласка, переведіть кнопку «HOLD» в позицію Unlock перед використанням плеера.

Утилізуйте елементи живлення в спеціально призначених місцях.

Плеер не може розпізнавати шість і більше шести вкладених папок.

Як знімний диск плеер буде захищений від запису, якщо клавіша «HOLD» знаходиться у позиції Lock.

Ця інструкція призначена виключно для загального ознайомлення, і деякі її пункти можуть відрізнятися від функцій пристрою.

стор. 30

### ... ВАШИ ПОМОЩНИКИ

#### ПРАВИЛА БЕЗОПАСНОСТІ

Внимательно прочитайте эту инструкцию, для того чтобы правильно использовать изделие и избежать поломок.

♦ Пожалуйста, придерживайтесь правил эксплуатации MP4 плеера чтобы избежать взрыва, пожара, электрошока.

1. Не пытайтесь самостоятельно ремонтировать плеер, это может привести к поломкам

2. Оберегайте плеер от попадания на него влаги или капель воды.

3. В качестве флеш-накопителя плеер будет защищен от записи, если вы передвинете кнопку [HOLD▶] в положение "Lock".

Пожалуйста, сохраняйте важные данные на вашем компьютере, поскольку ремонт или иные причины могут привести к потере этих данных с накопителя плеера.

♦ Во время эксплуатации плеера не забывайте о своём здоровье, не стоит чрезмерно повышать громкость звука.

1. Не пользуйтесь наушниками во время управления автомобилем или езды на велосипеде.

2. Повышение громкости во время перехода улицы может привести к автдорожному инциденту

3. Чрезмерное повышение уровня громкости может негативно повлиять

стр. 5

## ASSISTANT

(почати гру, правила, вибір рівня, історія).

6. Коротке натиснення клавіші [▶||] почне гру, коротке натиснення клавіші [M] обере «продовження гри» або «вихід».

7. Для повернення в головне меню натисніть і утримуйте клавішу [M].

### УСТАНОВКА USB ДРАЙВЕРА

**Примітка:** Будь ласка, від'єднайте MP4 плеер від комп'ютера під час установки драйвера з установочного диска для USB Win98 для операційної системи Windows98se.

1. Вставте установочный диск с драйвером USB Win98.

2. Двічі клацніть іконку драйвера для початку інсталяції.

3. Оберіть мову і натисніть «OK» для переходу до наступного кроку інсталяції (будь ласка, оберіть мову, що стоїть у віконці за умовчанням).

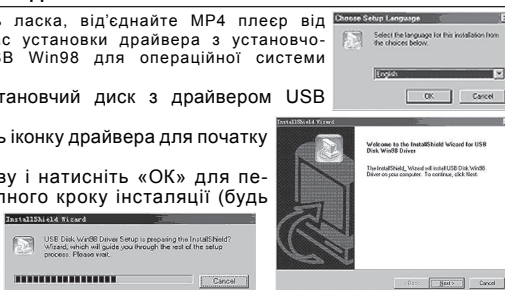

стор. 28

### ... ВАШИ ПОМОЩНИКИ

#### Компоненты и функции кнопок



1. Включение/Выключение

Воспроизведение/Пауза

2. Перемотка назад/

Предыдущая композиция/

Уменьшение громкости

3. Перемотка вперед/

Следующая композиция/

Усиление громкости

4. [M] - кнопка вызова меню

5. Запись/Громкость

6. ЖК дисплей

7. Переключатель HOLD

8. Разъем для микро SD/T-flash

карты

9. Микрофон/Отверстие для

перезагрузки

10. Микро USB порт

11. Гнездо для подключения

наушников

стр. 7

СОДЕРЖАНИЕ:

**Вступление** ..... 4  
**Правила безопасности** ..... 5  
**Основные характеристики** ..... 6  
**Внешний вид и функции кнопок** ..... 7  
**Безопасная зарядка литиево-полимерного аккумулятора** ..... 8  
**Основные операции** ..... 9  
 Включение устройства, начало воспроизведения ..... 9  
 Регулирование громкости ..... 10  
 Добавление/удаление MP3 файлов/папок ..... 10  
 Отсоединение плеера от ПК ..... 11  
**Навигация меню** ..... 12  
 Режим воспроизведения ..... 12  
 Подменю настройки воспроизведения ..... 13  
 Функция повтора воспроизведения ..... 13  
 Эквалайзер ..... 13  
 Режим 3D ..... 14  
 Скорость воспроизведения ..... 14  
 Просмотр ознакомительного ролика ..... 14  
 Браузер ..... 14

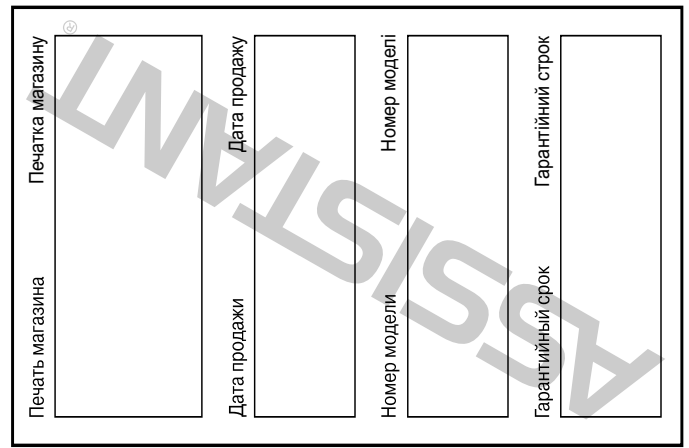

**Форматирование MP4 плеера** ..... 32  
**Технические характеристики** ..... 33  
**Комплектация** ..... 34

ВСТУПЛЕНИЕ

Спасибо за покупку нашего MP4 плеера!  
 Данное устройство поддерживает форматы MP1, MP2, MP3, JPEG, BMP, GIF, TXT, AMV/MTV (в комплекте прилагается программное обеспечение для конвертирования видео форматов \*.wmv, \*.wma, \*.asf, \*.mpg, \*.mpeg, \*.mov и \*.avi в формат AMV/MTV) и WAV. Этот плеер сочетает в себе высокое качество, надежность и привлекательный дизайн.

Примечания:

- Внимательно прочитайте эту инструкцию перед использованием устройства. Сохраните инструкцию для дальнейшего использования.
- Список функций и управление плеером могут быть незначительно изменены без предупреждения конечного потребителя.

**Примечание:** Зарядите MP4 плеер перед тем как использовать его.

... ВАШІ ПОМІЧНИКИ

ТЕХНІЧНІ ХАРАКТЕРИСТИКИ

№.	Характеристика	Значення
1	Об'єм Flash пам'яті	Підтримує Micro SD/T Flash карту до 2 Гб, вбудована флеш-пам'ять до 8 Гб
2	USB інтерфейс	USB2.0 (високошвидкісний)
3	ЖК дисплей	2.0" TFT (176X220)
4	Живлення	Літєво-полімерний акумулятор
5	Відношення сигнал/шум	≥ 85 Дб
6	Частотний діапазон аудіо	20 Гц – 20 кГц
7	Еквалайзер	Нормальний, поп, рок, класика, джаз, бас, настройка користувача
8	Підтримувані формати	MP3 і WMA, MTV і JPG

на ваш слух, что подтверждено докторами.

4. Если вы услышите звон в ушах, прекратите использование изделия, или уменьшите уровень громкости.

5. Пользуйтесь только теми аксессуарами, которые предоставлены или одобрены фирмой-изготовителем, избегайте попадания воды в плеер.

ОСНОВНЫЕ ХАРАКТЕРИСТИКИ

- Плеер поддерживает музыкальные файлы в формате MP3 и WMA, в том числе DRM (Digital Rights Management).
- Подключение с помощью порта USB2.0 вместо порта USB1.1 обеспечивает высокоскоростной обмен файлами между плеером и Вашим ПК.
- Плеер поддерживает функцию записи голоса и FM радио.
- Плеер поддерживает функцию повтора воспроизведения.
- Плеер поддерживает функции воспроизведения видео, просмотра изображений, игровой режим и пр.
- Плеер может выключаться автоматически после указанного промежутка времени.

... ВАШІ ПОМІЧНИКИ



4. Натисніть «Next» для продовження.

5. Зкрийте вікно Driver (G:), натисніть «OK» для завершення інсталяції і перезавантажте комп'ютер. Тепер ви можете використовувати MP4 плеер.

БЕЗОПАСНАЯ ЗАРЯДКА ЛИТИЕВО-ПОЛИМЕРНОГО АККУМУЛЯТОРА

- Подсоедините USB-разъём MP4 плеера к USB-разъёму вашего компьютера при помощи прилагающегося USB-кабеля.
- Иконка аккумулятора покажет динамику зарядки. После того, как устройство будет полностью заряжено, иконка аккумулятора перестанет двигаться, и вы можете отсоединить плеер от источника питания. Время полной зарядки аккумулятора составляет приблизительно 4 часа. Время разрядки составляет 8 часов в режиме воспроизведения аудио файлов и 4 часа в режиме воспроизведения видео.
- Не следует использовать устройство во время зарядки.
- Чтобы остановить зарядку устройства, отсоедините USB-кабель.

Примечания:

- Пожалуйста, зарядите свой MP4 плеер перед первым использованием.
- Во время зарядки устройства ваш компьютер должен быть включён.
- Чрезмерно длительная зарядка может сократить срок службы аккумулятора.
- Пользуйтесь только аккумуляторами данного типа, или полностью эквивалентными аккумуляторами. Использование неправильного аккумулятора может привести к взрыву.
- Не демонтируйте, не разбивайте аккумулятор, не замыкайте контакты аккумулятора, чтобы избежать пожара, ожогов и прочих повреждений и травм.

... ВАШІ ПОМІЧНИКИ

режим EBOOK.

- Коротким нажатием клавиши [▶|] увйдіть до режиму.
- Короткими нажатиями клавиш [◀◀], [▶▶] оберіть потрібний вам текстовий файл.
- Для видалення файлу натисніть [R/V], клавішами [◀◀], [▶▶] оберіть «Та чи ні», підтвердіть свій вибір натисненням клавіші [▶|].
- Коротким нажатием клавиши [▶|] почніть перегляд файлу.
- Короткими нажатиями клавиш [◀◀], [▶▶] ви можете переходить до наступної/попередньої сторінки.
- Коротке натиснення клавиші [M] поверне вас в каталог електронних книг.
- Для повернення в головне меню натисніть і утримуйте клавішу [M].

**Примітка:** Функція перегляду електронних книг показує тільки текстові файли.

ІГРИ

- У головному меню коротким нажатием клавиш [◀◀], [▶▶] оберіть режим ігор.
- Коротким нажатием клавиши [▶|] увйдіть до нього.
- Короткими нажатиями клавиш [◀◀], [▶▶] оберіть потрібну вам гру (наприклад Hungry Snake, Box Move).
- Коротким нажатием клавиши [▶|] увйдіть до неї.
- Короткими нажатиями клавиш [◀◀], [▶▶] оберіть потрібну опцію

Preview», і приступайте до пункту 7.

7. Натисніть кнопку «Start conversion» для початку конвертації відео файлу.

#### Перегляд MTV відео файлів

1. У головному меню короткими натисненнями клавіш [◀], [▶] оберіть режим «Відео».
2. Коротким натисненням клавіші [▶] увійдіть до нього.
3. Коротким натисненням клавіші [M] увійдіть в підменю (наприклад, Повтор), коротким натисненням клавіші [▶] увійдіть до режиму повтору.
4. Короткими натисненнями клавіш [◀], [▶] оберіть бажаний режим повтору (без повтору (No repeat), повторити все (All), довільне повторне відтворення (Random All), повторити обраний файл (DirRepOne), повторити обрану теку (DirRep), повторити обрані теки (DirRunAll)), коротким натисненням клавіші [▶] підтвердіть зміну настройки.
5. Оберіть теку «MTPMEDIA», коротким натисненням клавіші [▶] увійдіть до неї і оберіть потрібний . MTV файл.
6. Для видалення файлу натисніть [R/V], клавішами [◀], [▶] оберіть «Так» чи «ні», підтвердіть свій вибір натисненням клавіші [▶].
7. Натисненням клавіші [▶] почніть відтворення.

#### ЧИТАННЯ ТЕКСТУ (ЕЛЕКТРОННИХ КНИГ)

1. У головному меню коротким натисненням клавіш [◀], [▶] оберіть

стор. 26

#### ОСНОВНЫЕ ОПЕРАЦИИ

##### Включение устройства, начало воспроизведения

1. Вставьте наушники в предназначенный для них разъем.
  2. Передвиньте клавишу [HOLD▶] в позицию «Unlock».
  3. Нажмите и удерживайте клавишу [▶] для включения и входа в режим воспроизведения. По умолчанию на экране появится функция проигрывания музыки.
  4. Нажмите [▶] для начала воспроизведения.
  5. Для возврата в главное меню нажмите и удерживайте клавишу [M].
- Для паузы/продолжения воспроизведения нажмите клавишу [▶] [▶] Для смены файла воспроизведения воспользуйтесь клавишами [◀], [▶]
- Для выключения нажмите и удерживайте клавишу [▶].

##### Примечание:

- При сбое электропитания, или при «зависании» плеера в режиме работы, перезапустите устройство, введением в отверстие RESET продолговатого длинного предмета.
- В случае неполадок правильно обращайтесь с картой памяти Micro SD, не вставляйте и не вынимайте карту памяти, когда плеер находится в режиме включенного питания.

стр. 9

#### ПЕРЕВІРКА ОБ'ЄМУ НАКОПИЧУВАЧА

Короткими натисненнями клавіш [◀], [▶] оберіть пункт Internal або Micro SD/MMC Card, натисніть клавішу [▶] для підтвердження (на екрані з'явиться напис Checking).

#### ВИДЕО

Для перегляду відео файлів на вашому MP4 плеєрі, вам необхідно конвертувати їх у формат MTV. Будь ласка встановіть на свій комп'ютер програму для конвертації відео, яка знаходиться на диску, що додається до плеєра.

##### MTV відео конвертер

Процес показаний на малюнках.

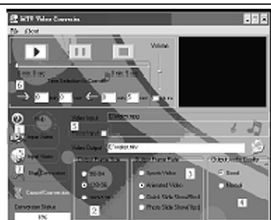

Для конвертації необхідне наступне:

1. Натисніть пункт «Input Video» (результатний відео файл), та оберіть файл, який хочете конвертувати.
2. Оберіть «Output frame size» (розширення кінцевого відео), проставте розмір 160x128, що рекомендується.

стор. 24



##### Отсоединение плеера от ПК

Пожалуйста, следуйте приведенным ниже указаниям, чтобы избежать повреждения устройства и потери данных.

1. Лево́й клавишей мыши щёлкните по иконке  на панели управления (иконка находится в правом нижнем углу рабочего стола).

стр. 11

10. У правом вікні відобразяться файли, що синхронізуються,

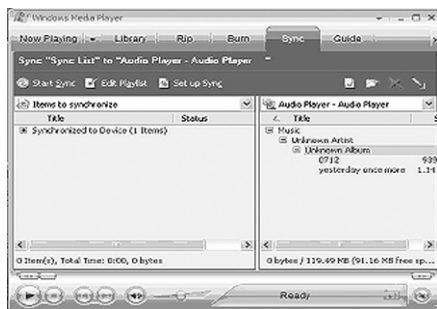

#### ЖИВЛЕННЯ

1. Коротким натисненням клавіші [▶] оберіть бажане значення (наприклад, завжди включений, автовідключення. 002)

стор. 22

да в меню воспроизведения (устройство по умолчанию начинает работу с режима MUSIC), затем коротким нажатием клавиши [▶] начните воспроизведение музыкального файла.

##### Подменю настройки воспроизведения

Коротким нажатием клавиши [M] войдите в подменю настроек, затем клавишами [◀], [▶] выберите желаемую настройку (например, Repeat, Equalizer, 3d, Play Rate, Intro, File Browse, A-B).

##### Функция повтора воспроизведения

1. Выберите режим Repeat, войдите в него коротким нажатием клавиши [▶].
2. Коротким нажатием клавиш [◀], [▶] выберите желаемую настройку (без повтора (No repeat), повторить все (All), произвольное повторное воспроизведение (Random All), повторить выбранный файл (DirRepOne), повторить избранную папку (DirRep), повторить выбранные папки (DirRunAll)).
3. Коротким нажатием клавиши [▶] подтвердите смену настроек.

##### Эквалайзер

1. Войдите в режим эквалайзера коротким нажатием клавиши [▶].
2. Коротким нажатием клавиш [◀], [▶] выберите желаемую настройку (например, нормальный, поп, рок, классика, джаз, бас, индивидуальная настройка).
3. Коротким нажатием клавиши [▶] подтвердите смену настроек.

стр. 13

6. У вікні, що з'явилося, оберіть «Manual»(Синхронізація Вручну) або «Automatic» (Автоматична Синхронізація) за бажанням, наприклад оберіть «Manual» і клацніть «Finish», з'явиться вікно:

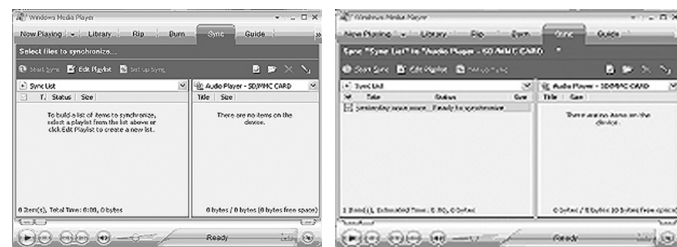

7. Додайте файли, які ви хочете синхронізувати у список (Sync List).

8. Оскільки ваш плеєр підтримує SD/MMC карти, ви можете обрати пристроєм синхронізації NAND Flash або SD/MMC карту, оскільки це показано на наступному малюнку:

стор. 20

2. Коротким нажатием клавиш [◀], [▶] выберите желаемый файл.
3. Коротким нажатием клавиши [▶] начните воспроизведение выбранного файла.

##### Повтор A-B сегмента

1. Выберите режим A-B, войдите в него коротким нажатием клавиши [▶].
2. Коротким нажатием клавиши [R/V] выберите пункт A, повторное нажатие клавиши приведёт к выбору пункта B и началу повторного воспроизведения выбранного списка, третье нажатие клавиши приведёт к отмене режима A-B.

##### Файловый режим

1. В главном меню клавишами [◀], [▶] выберите файловый режим.
2. Коротким нажатием клавиши [▶] войдите в него.
3. Короткими нажатиями клавиш [◀], [▶] выберите желаемый файл (в том числе MTV файлы, музыку, изображения, записи голоса и т.п.).
4. Коротким нажатием клавиши [R/V] вы можете удалить файл, для этого короткими нажатиями [◀], [▶] выберите «да» или «нет», для подтверждения снова нажмите клавишу [R/V].
5. Нажмите и удерживайте клавишу [M] для возврата в главное меню.

##### Запись голоса

1. В главном меню короткими нажатиями клавиш [◀], [▶] выберите

стр. 15

**Регулирование громкости**

В процессе воспроизведения музыки или файлов MTV, прослушивания радио или записи голоса нажмите клавишу [R/V], чтобы вызвать шкалу уровня громкости, затем воспользуйтесь клавишами [-<<], [▶▶], чтобы подобрать нужную Вам громкость.

**Добавление/удаление файлов/папок**

Вы также можете использовать плеер в качестве съёмного USB накопителя.

1. Подсоедините USB-разъём MP4 плеера к USB-разъёму вашего компьютера при помощи прилагающегося USB-кабеля.

2. Добавьте файлы/папки в съёмный накопитель.

I. Откройте папку с теми файлами/папками, которые вы собираетесь переместить.

II. Откройте «Мой компьютер» → «Съёмный диск», щёлкнув по иконке на рабочем столе.

III. Выберите файлы/папки, которые собираетесь переместить, выделите их и перетащите с помощью мышки в выбранную папку на Съёмном диске (вы также можете воспользоваться функциями «Копировать» и «Вставить»).

3. Удалите ненужные вам файлы со съёмного диска при помощи кнопки «Delete».

стр. 10

## ASSISTANT.

2. Нажмите «безопасное извлечение запоминающего устройства для USB – диск (G:)».

3. Отсоедините плеер от Вашего компьютера.

**Внимание!**

• Не отсоединяйте плеер от компьютера во время проигрывания файлов, находящихся на съёмном диске, программами вашего ПК.

• Не отсоединяйте плеер от Вашего компьютера во время перекачивания файлов, это может привести к потере данных или поломке устройства.

**НАВИГАЦИЯ МЕНЮ**

Нажмите [M] для входа в главное меню, выхода из него или выбора подменю.

Используйте клавиши [-<<], [▶▶] для перехода между подменю.

Клавиша воспроизведения/паузы [▶||] используется для воспроизведения, паузы, подтверждения выбранной настройки.

1. Нажмите и удерживайте клавишу [M] для входа в главное меню.

2. Нажмите [-<<], [▶▶] для выбора желаемой опции (например, MUSIC, FILE, VOICE, FM, SETUP, VIDEO, EBOOK, GAME).

**Режим воспроизведения**

Нажмите и удерживайте клавишу [▶||] для включения устройства и вхо-

стр. 12

## ASSISTANT.

**Режим 3D**

1. Выберите режим 3D, войдите в него коротким нажатием клавиши [▶||].

2. Коротким нажатием клавиш [-<<], [▶▶] выберите желаемую настройку (например, вкл., выкл.)

3. Коротким нажатием клавиши [▶||] подтвердите смену настроек.

**Скорость воспроизведения**

1. Выберите режим Play Rate, войдите в него коротким нажатием клавиши [▶||].

2. Коротким нажатием клавиш [-<<], [▶▶] выберите желаемую настройку (например, 1.00X, 1.14X, 1.33X, 0.67X, 0.80X).

3. Коротким нажатием клавиши [▶||] подтвердите смену настроек.

**Просмотр ознакомительного ролика**

1. Выберите режим Intro, войдите в него коротким нажатием клавиши [▶||].

2. Коротким нажатием клавиш [-<<], [▶▶] выберите желаемое значение (от 00 секунд до 15 секунд).

3. Коротким нажатием клавиши [▶||] подтвердите смену настроек.

**Браузер**

1. Выберите режим браузера, войдите в него коротким нажатием клавиши [▶||].

стр. 14

## ASSISTANT.

режим «VOICE».

2. Коротким нажатием клавиши [▶||] войдите в него.

3. Короткими нажатиями клавиш [-<<], [▶▶] выберите запись файла.

4. Коротким нажатием клавиши [▶||] начните воспроизведение файла.

5. Нажмите и удерживайте клавишу [R/V] для входа в режим записи.

6. Коротким нажатием клавиши [M] Вы сохраните записывающийся файл, коротким нажатием [▶||] начнёте его воспроизведение.

7. В режиме повтора воспроизведения короткое нажатие клавиши [M] вызовет подменю (например Repeat, Play Rate, Intro, Record, File Browse, A-B), записанные файлы будут отнесены к подменю «music playback».

8. Нажмите и удерживайте клавишу [M] для возврата в главное меню.

**Просмотр изображений**

1. В главном меню короткими нажатиями клавиш [-<<], [▶▶] выберите режим PHOTOS.

2. Коротким нажатием клавиши [▶||] войдите в него.

3. Короткими нажатиями клавиш [-<<], [▶▶] выберите желаемый файл.

4. Коротким нажатием клавиши [R/V] вы можете удалить файл, для этого короткими нажатиями [-<<], [▶▶] выберите «да» или «нет», для подтверждения снова нажмите клавишу [R/V].

5. Коротким нажатием клавиши [▶||] вы сможете вывести на экран выбранное изображение.

стр. 16

**... ВАШИ ПОМІЧНИКИ**

3. Оберіть «Output frame rate» (частоту зміни кадрів), рекомендується обрати Animated Video.

4. Оберіть «Output audio quality» (якість звуку кінцевого файлу), рекомендується обрати «Добре».

5. MTV відео конвертер дозволяє користувачеві замінити аудіо доріжку оригінального відеокліпу будь-яким іншим аудіо файлом. Для цього слід обрати «Input music» і обрати музичний файл, яким ви хочете замінити оригінальний звук конвертованого відео кліпу. Для активації даної функції слід натиснути кнопку «Music input». (Якщо ви хочете зберегти оригінальний звук, слідуйте вказівкам пункту 6)

6. MTV відео конвертер дозволяє користувачеві конвертувати як сегмент відео кліпу, так і цілий файл.

Для того, щоб конвертувати потрібний сегмент, оберіть його початок в лівих віконцях секції «Time selection to convert», а кінець сегменту проставте у правих віконцях.

Щоб конвертувати весь відео файл, приступайте відразу до пункту 7.

Для попереднього перегляду кінцевого результату конвертації, поставте галочку у віконці «MTV Preview» і натисніть «Start Preview»

Щоб продовжити процес конвертації, зніміть галочку у віконці «MTV



стр. 25

**... ВАШИ ПОМІЧНИКИ**

2. Натисніть [R/V], потім клавішами [-<<], [▶▶] оберіть бажаний час автовідключення.

**МОВА**

Короткими натисненнями клавіш [-<<], [▶▶] оберіть бажану мову (наприклад Англійська, китайська (Спрощ.), китайська (Трад.), французька, німецька, італійська, польська, португальська, російська, іспанська).

**ДИСПЛЕЙ**

1. Короткими натисненнями клавіш [-<<], [▶▶] оберіть меню «Яскравість» або «Екран», увійдіть до нього коротким натисненням клавіші [▶||].

2. Короткими натисненнями клавіш [-<<], [▶▶] оберіть бажану яскравість екрану і яскравість підсвічування.

**ЗАПИС**

Короткими натисненнями клавіш [-<<], [▶▶] оберіть бажану якість запису (наприклад, високе, нормальне, низьке).

**СИСТЕМНІ НАСТРОЙКИ**

Короткими натисненнями клавіш [-<<], [▶▶] оберіть бажану настройку (наприклад, Format, Reset, Sys Info).

стр. 23

**... ВАШИ ПОМІЧНИКИ**

9. Клацніть по значку «Start Sync»

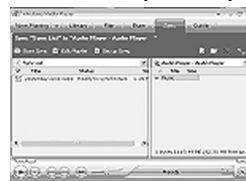

стр. 21

## ASSISTANT.

**... ВАШИ ПОМІЧНИКИ**

**Примітка:** є два шляхи налаштування вашого MP4 плеера для роботи в MTP протоколі.

(1) У «режимі USB» оберіть «режим MTP» і підтвердіть зміну налаштувань коротким натисненням клавіші [▶||].

(2) Після підключення MP4 плеера до Вашого комп'ютера натисніть [M] і переключіться з «MSCmode» на «MTP (Media Transfer Protocol) mode» для активації функції DRM.

5. Натисніть «OK» для початку синхронізації.



стр. 19

леним Windows Media player 10, або вище, а також з підключенням до Інтернету.

4. Підключіть плеєр до комп'ютера, на екрані комп'ютера з'явиться напис:



6. Повторним коротким натисненням клавіші [▶] ви зможете повернутися до браузеру, щоб побачити всі фотографії, короткими натисненнями клавіш [◀], [▶] ви можете міняти зображення в режимі перегляду.

7. Натисніть і утримуйте клавішу [M] для повернення в головне меню.

**Прослуховування радіо**

1. У головному меню короткими натисненнями клавіш [◀], [▶] оберіть режим FM.

2. Коротким натисненням клавіші [▶] увійдіть до нього.

3. Короткими натисненнями клавіш [◀], [▶] оберіть бажані станції (з інтервалом 0,1 МГц).

4. Натисніть і утримуйте клавішу [R/V] для запису обраної станції.

5. Коротке натиснення клавіші [M] відкриє підменю (за умовчанням, автопошук, ручний пошук, збереження, вихід).

6. Коротке натиснення клавіші [▶] підтвердить зміну налаштувань.

**Налаштування**

1. У головному меню короткими натисненнями клавіш [◀], [▶] оберіть режим налаштувань (SETUP).

2. Коротким натисненням клавіші [▶] увійдіть до нього.

3. Короткими натисненнями клавіш [◀], [▶] оберіть бажаний режим (USB режим, живлення, мова, дисплей, запис, системні налаштування, пам'ять).

2. Коротким натисненням клавіш [◀], [▶] оберіть бажаний файл.

3. Коротким натисненням клавіші [▶] почніть відтворення обраного файлу.

**Повтор А-В сегменту**

1. Оберіть режим А-В, увійдіть до нього коротким натисненням клавіші [▶].

2. Коротким натисненням клавіші [R/V] оберіть пункт А, повторне натиснення клавіші приведе до вибору пункту В і початку повторного відтворення обраного списку, третє натиснення клавіші приведе до відміни режиму А-В.

**Файловий режим**

1. У головному меню клавішами [◀], [▶] оберіть файловий режим.

2. Коротким натисненням клавіші [▶] увійдіть до нього.

3. Короткими натисненнями клавіш [◀], [▶] оберіть бажаний файл (зокрема MTV файли, музику, зображення, записи голосу і т.п.).

4. Коротким натисненням клавіші [R/V] ви можете видалити файл, для цього короткими натисненнями [◀], [▶] оберіть «так» чи «ні», для підтвердження знову натисніть клавішу [R/V].

5. Натисніть і утримуйте клавішу [M] для повернення в головне меню.

**Запис голосу**

1. У головному меню короткими натисненнями клавіш [◀], [▶] оберіть

MUSIC), потім коротким натисненням клавіші [▶] почніть відтворення музичного файлу.

**Підменю налаштувань відтворення**

Коротким натисненням клавіші [M] увійдіть в підменю налаштувань, потім клавішами [◀], [▶] оберіть бажану налаштування (наприклад, Repeat, Equalizer, 3d, Play Rate, Intro, File Browse, A-B).

**Функція повтору відтворення**

1. Оберіть режим Repeat, увійдіть до нього коротким натисненням клавіші [▶].

2. Коротким натисненням клавіш [◀], [▶] оберіть бажану налаштування (без повтору (No repeat), повторити все (All), довільне повторне відтворення (Random All), повторити обраний файл (DirRepOne), повторити обрану директорію (DirRep), повторити обрані директорії (DirRunAll)).

3. Коротким натисненням клавіші [▶] підтвердіть зміну налаштувань.

**Еквалайзер**

1. Увійдіть до режиму еквалайзера коротким натисненням клавіші [▶].

2. Коротким натисненням клавіш [◀], [▶] оберіть бажану налаштування (наприклад, нормальний, поп, рок, класика, джаз, бас, індивідуальна налаштування).

3. Коротким натисненням клавіші [▶] підтвердіть зміну налаштувань.

6. Повторним коротким натисненням клавіші [▶] ви зможете повернутися до браузеру, щоб побачити всі фотографії, короткими натисненнями клавіш [◀], [▶] ви можете міняти зображення в режимі просмотра.

7. Натисніть і утримуйте клавішу [M] для повернення в головне меню.

**Прослуховування радіо**

1. В головному меню короткими натисненнями клавіш [◀], [▶] оберіть режим FM.

2. Коротким натисненням клавіші [▶] увійдіть до нього.

3. Короткими натисненнями клавіш [◀], [▶] оберіть бажані станції (з інтервалом 0,1 МГц).

4. Натисніть і утримуйте клавішу [R/V] для запису обраної станції.

5. Коротке натиснення клавіші [M] відкриє субменю (по умовчанням, автопошук, ручний пошук, збереження, вихід).

6. Коротке натиснення клавіші [▶] підтвердить зміну налаштувань.

**Налаштування**

1. В головному меню короткими натисненнями клавіш [◀], [▶] оберіть режим налаштувань (SETUP).

2. Коротким натисненням клавіші [▶] увійдіть до нього.

3. Короткими натисненнями клавіш [◀], [▶] оберіть бажаний режим (USB режим, живлення, мова, дисплей, запис, системні налаштування, пам'ять).

3. Для підтримки функції DRM на вашому комп'ютері повинно бути встановлено програмне забезпечення Windows XP system SP2, або вище, з встановленим Windows Media player 10, або вище, а також з підключенням до Інтернету.

4. Підключіть плеєр до комп'ютера, на екрані комп'ютера з'явиться надпис:



6. В появившемся окні виберіть «Manual» (Синхронізація Вручну) або «Automatic» (Автоматична Синхронізація) по вашому бажанню, наприклад виберіть «Manual» і щелкніть «Finish», з'явиться окно:

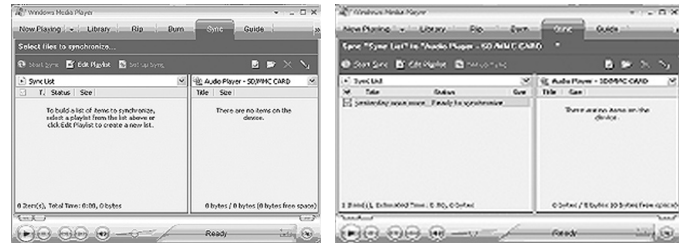

7. Додайте файли, які ви хочете синхронізувати в список (Sync List).

8. Плеєр підтримує SD/MMC карти, і ви можете вибрати пристрій синхронізації NAND Flash або SD/MMC карту, як показано на рис.

10. В правому окні відображаються синхронізувані файли



**ПИТАННЯ**

1. Коротким натисненням клавіші [▶] виберіть бажане значення (наприклад, завжди включено, автовідключення. 002.)

4. Коротким нажатием клавиши [▶||] подтвердите свой выбор.  
**Режим USB:**  
 Короткими нажатиями клавиш [-◀◀], [▶▶] выберите USB режим (режим MSC или режим MTP).

**DRM10 (дополнительная функция)**

**Что такое DRM?**

Это сокращение от Digital Rights Management - цифровое управление правами, концепция, предполагающая применение специальных технологий и методов защиты цифровых материалов от посягательства на них и нарушения авторских прав. Когда покупатель приобретает музыкальную продукцию, защищенную DRM, то данная продукция содержит свой специфический шифр, доступный только этому покупателю. Чтобы иметь возможность прослушивать DRM при помощи MP4 плеера, устройство нужно подключить к компьютеру и проассоциировать с Windows Media Player 10.

**Как проигрывать защищенные DRM аудио файлы на вашем плеере**

1. Закажите защищенные DRM аудио файлы из Интернета и скачайте их.
2. Попробуйте проиграть скачанные файлы, если с воспроизведением все в порядке, приступайте к следующему шагу, если нет – скачайте их еще раз.

**... ВАШИ ПОМІЧНИКИ**

4. Коротким нажатием клавиши [▶||] підтвердіть свій вибір.  
**Режим USB:**  
 Короткими нажатиями клавиш [-◀◀], [▶▶] оберіть USB режим (режим MSC або режим MTP).

**DRM10 (додаткова функція)**

**Що таке DRM?**

Це скорочення від Digital Rights Management - цифрове управління правами, концепція, що передбачає застосування спеціальних технологій і методів захисту цифрових матеріалів від зазіхання на них і порушення авторських прав. Якщо покупець придбає музичну продукцію, захищену DRM, то дана продукція містить свій специфічний шифр, доступний тільки цьому покупцеві. Щоб мати можливість прослуховувати DRM за допомогою MP4 плеера, пристрій потрібно підключити до комп'ютера і асоціювати з Windows Media Player 10.

**Як програвати захищені DRM аудіо файли на вашому плеєрі**

1. Замовте захищені DRM аудіо файли з Інтернету та завантажте їх.
2. Спробуйте програти виканчі файли, якщо з відтворенням все гаразд, приступайте до наступного кроку, якщо ні – завантажте їх ще раз.
3. Для підтримки функції DRM на вашому комп'ютері повинне стояти програмне забезпечення Windows XP system SP2, або вище, з встановл-

**Примечание:** есть два пути настроить ваш MP4 плеер для работы в MTP протоколе.

- (1) В «режиме USB» выберите «режим MTP» и подтвердите смену настроек коротким нажатием клавиши [▶||].
- (2) После подключения MP4 плеера к Вашему компьютеру нажмите [M] и переключитесь с «MSCmode» на «MTP (Media Transfer Protocol) mode» для активизации функции DRM.
5. Нажмите «OK» для начала синхронизации.



**... ВАШИ ПОМІЧНИКИ**

- режим «VOICE».
2. Коротким нажатием клавиши [▶||] увійдіть до нього.
  3. Короткими нажатиями клавиш [-◀◀], [▶▶] оберіть запись файла.
  4. Коротким нажатием клавиши [▶||] почніть відтворення файла.
  5. Натисніть і утримуйте клавішу [R/V] для входу в режим запису.
  6. Коротким нажатием клавиши [M] Ви збережете файл, що записується, коротким нажатием [▶||] почнете його відтворення.
  7. У режимі повтору відтворення коротке натиснення клавіші [M] викличе підменю (наприклад Repeat, Play Rate, Intro, Record, File Browse, A-B), записані файли будуть віднесені до підменю «music playback».
  8. Натисніть і утримуйте клавішу [M] для повернення в головне меню.

**Проглядання зображень**

1. У головному меню короткими нажатиями клавиш [-◀◀], [▶▶] оберіть режим PHOTO.
2. Коротким нажатием клавиши [▶||] увійдіть до нього.
3. Короткими нажатиями клавиш [-◀◀], [▶▶] оберіть бажаний файл.
4. Коротким нажатием клавиши [R/V] ви можете видалити файл, для цього короткими нажатиями [-◀◀], [▶▶] оберіть «так» чи «ні», для підтвердження знову натисніть клавішу [R/V].
5. Коротким нажатием клавиши [▶||] ви зможете вивести на екран обране зображення.

9. Щелкните по значку «Start Sync»



**... ВАШИ ПОМІЧНИКИ**

**Режим 3D**

1. Оберіть режим 3D, увійдіть до нього коротким нажатием клавиши [▶||].
2. Коротким нажатием клавиш [-◀◀], [▶▶] оберіть бажану настройку (наприклад, ввімк., вимк.)
3. Коротким нажатием клавиши [▶||] підтвердіть зміну настройок.

**Швидкість відтворення**

1. Оберіть режим Play Rate, увійдіть до нього коротким нажатием клавиши [▶||].
2. Коротким нажатием клавиш [-◀◀], [▶▶] оберіть бажану настройку (наприклад, 1.00X, 1.14X, 1.33X, 0.67X, 0.80X).
3. Коротким нажатием клавиши [▶||] підтвердіть зміну настройок.

**Проглядання ознайомлювального ролика**

1. Оберіть режим Intro, увійдіть до нього коротким нажатием клавиши [▶||].
2. Коротким нажатием клавиш [-◀◀], [▶▶] оберіть бажане значення (від 00 секунд до 15 секунд).
3. Коротким нажатием клавиши [▶||] підтвердіть зміну настройок.

**Браузер**

1. Оберіть режим браузера, увійдіть до нього коротким нажатием клавиши [▶||].

2. Нажмите [R/V], затем клавишами [-◀◀], [▶▶] выберите желаемое время автоотключения.

**ЯЗЫК**

Короткими нажатиями клавиш [-◀◀], [▶▶] выберите желаемый язык (например Английский, китайский (Упр.), китайский (Трад.), французский, немецкий, итальянский, польский, португальский, русский, испанский).

**ДИСПЛЕЙ**

1. Краткими нажатиями клавиш [-◀◀], [▶▶] выберите меню «Яркость» или «Экран», войдите в него кратким нажатием клавиши [▶||].
2. Краткими нажатиями клавиш [-◀◀], [▶▶] выберите желаемую яркость экрана и яркость подсветки.

**ЗАПИСЬ**

Краткими нажатиями клавиш [-◀◀], [▶▶] выберите желаемое качество записи (например, высокое, нормальное, низкое).

**СИСТЕМНЫЕ НАСТРОЙКИ**

Краткими нажатиями клавиш [-◀◀], [▶▶] выберите желаемую настройку (например, Format, Reset, Sys Info).

**... ВАШИ ПОМІЧНИКИ**

2. Натисніть «безпечно витягання запам'ятовувального пристрою, для USB – диск (G:).
  3. Від'єднайте плеєр від Вашого комп'ютера.
- Увага!  
 • Не від'єднуйте плеєр від комп'ютера під час програвання файлів, що знаходяться на знімному диску, програмами вашого ПК.  
 • Не від'єднуйте плеєр від Вашого комп'ютера під час перекачування файлів, це може призвести до втрати даних або поломки пристрою.

**НАВИГАЦІЯ МЕНЮ**

Натисніть [M] для входу в головне меню, виходу з нього або вибору підменю. Використовуйте клавіші [-◀◀], [▶▶] для переходу між підменю. Клавіша відтворення/паузи [▶||] використовується для відтворення, паузи, підтвердження обраної настройки.

1. Натисніть і утримуйте клавішу [M] для входу в головне меню.
2. Натисніть [-◀◀], [▶▶] для вибору бажаної опції (наприклад, MUSIC, FILE, VOICE, FM, SETUP, VIDEO, EBOOK, GAME).

**Режим відтворення**

Натисніть і утримуйте клавішу [▶||] для включення пристрою і входу в меню відтворення (пристрій за умовчанням починає роботу з режиму



### Від'єднання плеєра від ПК

Будь ласка, дотримуйтесь приведених нижче вказівок, щоб уникнути пошкодження пристрою і втрати даних.

1. Лівою клавішею мишки клацніть іконку  на панелі управління (іконка знаходиться в правому нижньому кутку робочого столу).

стор. 10

### ОСНОВНІ ОПЕРАЦІЇ

#### Включення пристрою, початок відтворення

1. Вставте навушники в призначений для них роз'єм.
  2. Пересуньте клавішу **[HOLD ▶]** в позицію «Unlock»
  3. Натисніть і утримуйте клавішу **[▶||]** для ввімкнення і входу в режим відтворення. За умовчанням на екрані з'явиться функція відтворення музики.
  4. Натисніть **[▶||]** для початку відтворення.
  5. Для повернення в головне меню натисніть і утримуйте клавішу **[M]**. Для паузи/продовження відтворення натисніть клавішу **[▶||]**
- Для зміни файлу відтворення скористайтеся клавішами **[-◀], [▶▶]**
- Для вимкнення натисніть і утримуйте клавішу **[▶||]**.

#### Примітка:

- При збої електрживлення, або при "зависанні" плеєра в робочому режимі, перезапустіть плеєр введенням в отвір RESET довгого тонкого предмету.
- У випадку неполадок правильно поведеться з картою пам'яті Micro SD, не вставляйте її не витягайте карту пам'яті, коли плеєр знаходиться в режимі включеного живлення.

стор. 8

### Компоненти та функції кнопок

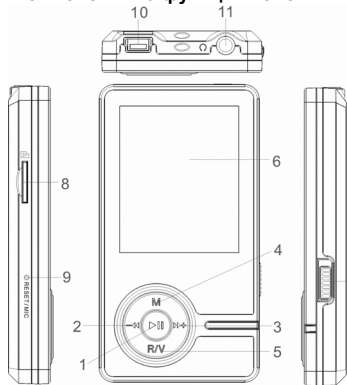

1. Вмикання/Вимкнення Відтворення/Пауза
2. Перемотка назад/Попередня композиція/Зменшення гучності
3. Перемотка вперед/Наступна композиція/Збільшення гучності
4. **[M]** - кнопка виклику меню
5. Запис/Гучність
6. РК дисплей
7. Перемикач HOLD
8. Роз'єм для мікро SD/T-flash карти
9. Мікрофон/Отвір для перезапуску
10. Мікро USB порт
11. Гніздо для підключення навушників

стор. 6

### ПРАВИЛА БЕЗПЕКИ

Уважно прочитайте цю інструкцію, для того, щоб правильно використувати пристрій та уникнути поломок.

♦ Будь ласка, дотримуйтеся правил експлуатації MP4 плеєра щоб уникнути вибуху, пожежі, електрошоку.

1. Не намагайтеся самостійно ремонтувати плеєр, це може привести до поломки
2. Оберегайте плеєр від попадання на нього вологи або крапель води.
3. В якості флеш-накопичувача плеєр буде захищений від запису, якщо ви пересунете кнопку **[HOLD ▶]** в положення "Lock".

Будь ласка, зберігайте важливі дані на вашому комп'ютері, оскільки ремонт або інші причини можуть привести до втрати цих даних з накопичувача плеєра.

♦ Під час експлуатації плеєра не забувайте про своє здоров'я, не варто надмірно підвищувати гучність звуку.

1. Не користуйтеся навушниками під час управління автомобілем або їзди на велосипеді.
2. Підвищення гучності під час переходу вулиці може привести до автодорожнього інциденту

стор. 4

### ПРОВЕРКА ОБ'ЄМА НАКОПИТЕЛЯ

Краткими нажаттями клавіш **[-◀], [▶▶]** виберіть пункт Internal или Micro SD/MMC Card, натисніть клавішу **[▶||]** для підтвердження (на екрані появиться надпись Checking).

### ВИДЕО

Чтобы просматривать видео файлы на вашем MP4 плеере, вам необходимо конвертировать их в формат MTV. Пожалуйста установите на свой компьютер программу для конвертации видео, которая находится на диске, прилагаемом к плееру.

#### MTV видео конвертер

Процесс показан на рисунках.

Для конвертации необходимо следующее:

1. Нажмите пункт «Input Video» (исходный видео файл), и выберите файл, который хотите конвертировать.
2. Выберите «output frame size» (разрешение конечного видео), выберите рекомендуемый размер 160x128.

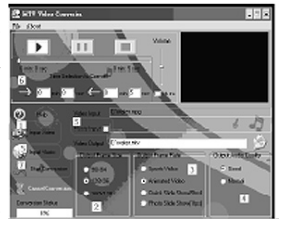

стр. 25

#### «Start Preview»

Чтобы продолжить процесс конвертации, снимите галочку в окошке «MTV Preview», и приступайте к пункту 7.

7. Нажмите кнопку «Start conversion» для начала конвертации видео файла.

#### Просмотр MTV видео файлов

1. В главном меню краткими нажатиями клавиш **[-◀], [▶▶]** выберите режим «Видео».
2. Коротким нажатием клавиши **[▶||]** войдите в него.
3. Коротким нажатием клавиши **[M]** войдите в подменю (например, Повтор), кратким нажатием клавиши **[▶||]** войдите в режим повтора.
4. Краткими нажатиями клавиш **[-◀], [▶▶]** выберите желаемый режим повтора (без повтора (No repeat), повторить все (All), произвольное повторное воспроизведение (Random All), повторить выбранный файл (DirRepOne), повторить избранную папку (DirRep), повторить выбранные папки (DirRunAll)), кратким нажатием клавиши **[▶||]** подтвердите изменение настройки.
5. Выберите папку «MTPMEDIA», коротким нажатием клавиши **[▶||]** войдите в неё и выберите нужный . MTV файл.
6. Для удаления файла нажмите **[R/V]**, клавишами **[-◀], [▶▶]** Выберите «Да» или «Нет», подтвердите свой выбор нажатием клавиши **[▶||]**.
7. Нажатием клавиши **[▶||]** начните воспроизведение.

стр. 27

режим игр.

2. Коротким нажатием клавиши **[▶||]** войдите в него.
3. Краткими нажатиями клавиш **[-◀], [▶▶]** выберите нужную вам игру (например Hungry Snake, Box Move).
4. Коротким нажатием клавиши **[▶||]** войдите в неё.
5. Краткими нажатиями клавиш **[-◀], [▶▶]** выберите нужную опцию (начать игру, правила, выбор уровня, история).
6. Короткое нажатие клавиши **[▶||]** начнёт игру, короткое нажатие клавиши **[M]** выберет «продолжение игры» или «выход».
7. Для возврата в главное меню нажмите и удерживайте клавишу **[M]**.

### УСТАНОВКА USB ДРАЙВЕРА

#### Примечание:

Пожалуйста, отсоедините MP4 плеер от компьютера во время установки драйвера с установочного диска для USB Win98 для операционной системы Windows98se.

1. Вставьте установочный диск с драйвером USB Win98.
2. Дважды кликните по иконке драйвера для начала инсталляции.



стр. 29

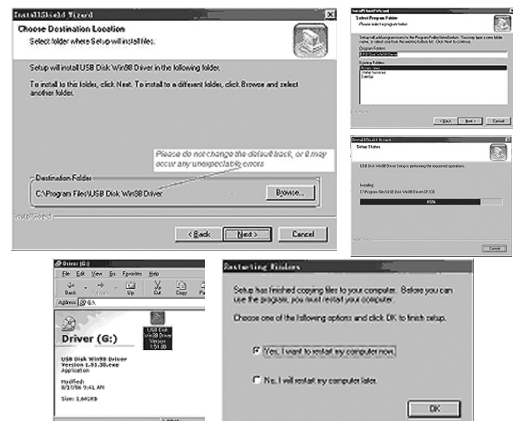

стр. 31

3. Выберите «output frame rate» (частоту смены кадров), рекомендуется выбрать Animated Video.
4. Выберите «output audio quality» (качество звука конечного файла), рекомендуется выбрать «Хорошее».
5. MTV видео конвертер позволяет пользователю заменить аудио дорожку оригинального видеоклипа любым иным аудио файлом. Для этого следует выбрать «Input music» и выбрать музыкальный файл, которым вы хотите заменить оригинальный звук конвертируемого видео клипа. Для активации данной функции следует нажать кнопку «music input». (Если вы хотите сохранить оригинальный звук, следуйте указаниям пункта 6)

6. MTV видео конвертер позволяет пользователю конвертировать как сегмент видео клипа, так и целый файл. Для того, чтобы конвертировать нужный сегмент, выберите его начало в левых окошках секции «Time selection to convert», а окончание сегмента проставьте в правых окошках.

Чтобы конвертировать весь видео файл, приступайте сразу к пункту 7. Для предварительного просмотра конечного результата конвертации, поставьте галочку в окошке «MTV Preview» и нажмите



**ЧТЕНИЕ ТЕКСТА (ЭЛЕКТРОННЫХ КНИГ)**

1. В главном меню кратким нажатием клавиш [←◀], [▶→] выберите режим EBOOK.
2. Коротким нажатием клавиши [▶||] войдите в режим.
3. Краткими нажатиями клавиш [←◀], [▶→] выберите нужный вам текстовый файл.
4. Для удаления файла нажмите [R/V], клавишами [←◀], [▶→] выберите «Да» или «Нет», подтвердите свой выбор нажатием клавиши [▶||].
5. Коротким нажатием клавиши [▶||] начните просмотр файла.
6. Краткими нажатиями клавиш [←◀], [▶→] вы можете переходить к следующей/предыдущей странице.
7. Краткое нажатие клавиши [M] вернёт вас в каталог электронных книг.
8. Для возврата в главное меню нажмите и удерживайте клавишу [M].

**Примечание:**  
Функция просмотра электронных книг показывает только текстовые файлы.

**ИГРЫ**

1. В главном меню кратким нажатием клавиш [←◀], [▶→] выберите

3. Выберите язык и нажмите «ОК» для перехода к следующему шагу инсталляции (пожалуйста, выберите язык, стоящий в окошке по умолчанию).



4. Нажмите «Next» для продолжения.
5. Закройте окно Driver (G:), нажмите «ОК» для завершения инсталляции и перезагрузите компьютер. Теперь вы можете использовать MP4 плеер.

**ФОРМАТИРОВАНИЕ MP4 ПЛЕЕРА**

Для форматирования Flash-памяти MP4 плеера в файловую систему «FAT», щелкните правой кнопкой по иконке съёмного диска (плеера), выберите пункт «Форматировать» и нажмите «Начать форматирование».

**Примечание:**  
Пожалуйста, переведите кнопку «HOLD» в позицию Unlock перед использованием плеера.  
Утилизируйте элементы питания в специально предназначенных местах.  
Плеер не может распознавать шесть и более шести вложенных папок.  
В качестве съёмного диска плеер будет защищён от записи, если клавиша «HOLD» будет находиться в позиции Lock.  
Эта инструкция предназначена исключительно для общего ознакомления, и некоторые её пункты могут отличаться от функций устройства.

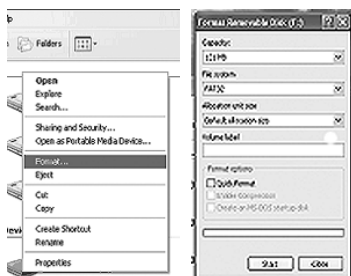

**... ВАШИ ПОМІЧНИКИ**

**Регулирование гучности**

В процесі відтворення музики або файлів MTV, прослуховування радіо або запису голосу натисніть клавішу [R/V], щоб викликати шкалу рівня гучності, потім скористайтеся клавішами [←◀], [▶→], щоб підібрати потрібну Вам гучність.

**Додавання/видалення файлів/папок**

Ви також можете використовувати плеєр як знімний накопичувач USB.

1. Під'єднайте USB-роз'єм MP4 плеєра до USB-роз'єму вашого комп'ютера за допомогою доданого USB-кабелю.
2. Додайте файли/папки до знімного накопичувача.
  - I. Відкрийте папку з тими файлами/папками, які ви збираєтеся перемістити.
  - II. Відкрийте «Мій комп'ютер» → «Знімний диск», клацнувши іконку на робочому столі. III. Оберіть файли/папки, які збираєтеся перемістити, виділіть їх і перетягніть за допомогою мишки у обрану папку на Знімному диску (ви також можете скористатися функціями «Копіювати» і «Вставити»).
  3. Видаліть непотрібні вам файли із знімного диска за допомогою кнопки «Delete».

**... ВАШИ ПОМІЧНИКИ**

**БЕЗПЕЧНЕ ЗАРЯДЖЕННЯ ЛІТІЄВО-ПОЛІМЕРНОГО АКУМУЛЯТОРА**

1. Під'єднайте USB-роз'єм MP4 плеєра до USB-роз'єму вашого комп'ютера за допомогою наданого USB-кабелю.
2. Іконка акумулятору покаже динаміку зарядки. Після того, як пристрій буде повністю заряджений, іконка акумулятора перестане рухатися, і ви можете від'єднати плеєр від джерела живлення. Час повної зарядки акумулятора складає приблизно 4 години. Час розрядки - близько 8 год. в режимі відтворення аудіо файлів, та 4 години в режимі відтворення відео.
3. Не слід використовувати пристрій під час зарядки.
4. Щоб зупинити зарядку пристрою, від'єднайте USB-кабель.

**Примітки:**

Будь ласка, зарядіть свій MP4 плеєр перед першим використанням. Під час зарядки пристрою ваш комп'ютер повинен бути ввімкнений. Надмірно тривала зарядка може скоротити тривалість дії акумулятора  
1. Користуйтеся тільки акумуляторами даного типу, або повністю еквівалентними акумуляторами. Використання неправильного акумулятора може призвести до вибуху.  
2. Не демонтуйте, не розбивайте акумулятор, не замикайте контакти акумулятора, щоб уникнути пожежі, опіків та інших пошкоджень і травм.

**... ВАШИ ПОМІЧНИКИ**

3. Надмірне підвищення рівня гучності може негативно вплинути на ваш слух.
4. Якщо ви відчуєте дзвін у вухах, припиніть використання пристрою, або зменште рівень гучності.
5. Користуйтеся тільки тими аксесуарами, які надані або схвалені фірмою-виробником, уникайте попадання води в плеєр.

**ОСНОВНІ ХАРАКТЕРИСТИКИ**

- Плеєр підтримує музичні файли у форматі MP3 і WMA, зокрема DRM (Digital Rights Management).
- Підключення за допомогою порту USB2.0 замість порту USB1.1 забезпечує високошвидкісний обмін файлами між плеєром і Вашим ПК
- Плеєр підтримує функцію запису голосу та FM радіо.
- Плеєр підтримує функцію повтору відтворення.
- Плеєр підтримує функції відтворення відео, перегляду зображень, ігровий режим та ін.
- Плеєр може вимикатися автоматично після вказаного проміжку часу.

**... ВАШИ ПОМІЧНИКИ**

**Форматування MP4 плеєра** ..... 30  
**Технічні характеристики** ..... 31  
**Комплектація** ..... 32

**ВСТУП**

Дякуємо за покупку нашого MP4 плеєра!  
Даний пристрій підтримує формати MP1, MP2, MP3, JPEG, BMP, GIF, TXT, AMV/MTV (до комплекту додається програмне забезпечення для конвертування відео форматів \*.wmv, \*.wma, \*.asf, \*.mpg, \*.mpeg, \*.mov і \*.avi в формат AMV/MTV) і WAV. Цей плеєр сполучає у собі високу якість, надійність та привабливий дизайн.

**Примітки:**

- Уважно прочитайте цю інструкцію перш ніж користуватися пристроєм. Збережіть інструкцію для подальшого використання.
- Список функцій та керування плеєром можуть бути змінені незначним чином, без попередження кінцевого споживача.

**Примітка:** Зарядіть MP4 плеєр перш ніж використовувати його.



Повторення А-В сегменту ..... 14  
 Файловий режим ..... 14  
 Запис голосу ..... 15  
 Перегляд зображень ..... 15  
 Прослуховування радіо ..... 16  
 Налаштування ..... 17  
**DRM10 (додаткова функція) ..... 17**  
 Що таке DRM? ..... 17  
 Як програвати захищені DRM аудіо файли на вашому плеєрі ..... 17  
**Живлення ..... 22**  
**Мова ..... 23**  
**Дисплей ..... 23**  
**Запис ..... 23**  
**Системні налаштування ..... 23**  
**Перевірка обсягу запам'ятовувального пристрою ..... 24**  
**Відео ..... 24**  
 MTV відео конвертер ..... 24  
 Перегляд MTV відео файлів ..... 26  
**Читання тексту (електронних книг) ..... 26**  
**Ігри ..... 27**  
**Встановлення USB драйвера ..... 28**

ТЕХНИЧЕСКИЕ ХАРАКТЕРИСТИКИ

№	Характеристика	Значение
1	Объем Flash памяти	Поддерживает Micro SD/T Flash карту до 2 Гб, встроенная флеш-память до 8 Гб
2	USB интерфейс	USB2.0 (высокоскоростной)
3	ЖК дисплей	2.0" TFT (176X220)
4	Питание	Литиево-полимерный аккумулятор
5	Отношение сигнал/шум	≥ 85 Дб
6	Частотный диапазон аудио	20 Гц – 20 кГц
7	Эквалайзер	Нормальный, поп, рок, классика, джаз, бас, настройка пользователя

Повторення А-В сегменту ..... 14  
 Файловий режим ..... 14  
 Запис голосу ..... 15  
 Перегляд зображень ..... 15  
 Прослуховування радіо ..... 16  
 Налаштування ..... 17  
**DRM10 (додаткова функція) ..... 17**  
 Що таке DRM? ..... 17  
 Як програвати захищені DRM аудіо файли на вашому плеєрі ..... 17  
**Живлення ..... 22**  
**Мова ..... 23**  
**Дисплей ..... 23**  
**Запис ..... 23**  
**Системні налаштування ..... 23**  
**Перевірка обсягу запам'ятовувального пристрою ..... 24**  
**Відео ..... 24**  
 MTV відео конвертер ..... 24  
 Перегляд MTV відео файлів ..... 26  
**Читання тексту (електронних книг) ..... 26**  
**Ігри ..... 27**  
**Встановлення USB драйвера ..... 28**

ТЕХНИЧЕСКИЕ ХАРАКТЕРИСТИКИ

№	Характеристика	Значение
1	Объем Flash памяти	Поддерживает Micro SD/T Flash карту до 2 Гб, встроенная флеш-память до 8 Гб
2	USB интерфейс	USB2.0 (высокоскоростной)
3	ЖК дисплей	2.0" TFT (176X220)
4	Питание	Литиево-полимерный аккумулятор
5	Отношение сигнал/шум	≥ 85 Дб
6	Частотный диапазон аудио	20 Гц – 20 кГц
7	Эквалайзер	Нормальный, поп, рок, классика, джаз, бас, настройка пользователя

Вступ ..... 3  
**Правила безпеки ..... 4**  
**Основні характеристики ..... 5**  
**Зовнішній вигляд та функції ..... 6**  
**Безпечне зарядження літєво-полімерного акумулятора ..... 7**  
**Основні операції ..... 8**  
 Вимкнення пристрою та початок відтворення ..... 8  
 Регулювання гучності ..... 9  
 Додавання/вигадання MP3 файлів/папок ..... 9  
 Відзначення плеєра від ПК ..... 10  
**Навігація меню ..... 11**  
 Режим відтворення ..... 11  
 Підмену налаштування відтворення ..... 12  
 Repeat (функція повтору) ..... 12  
 Еквалайзер ..... 12  
 Режим 3D ..... 13  
 Швидкість відтворення ..... 13  
 Перегляд демонстраційного ролику ..... 13  
 Браузер ..... 13

Вступ ..... 3  
**Правила безпеки ..... 4**  
**Основні характеристики ..... 5**  
**Зовнішній вигляд та функції ..... 6**  
**Безпечне зарядження літєво-полімерного акумулятора ..... 7**  
**Основні операції ..... 8**  
 Вимкнення пристрою та початок відтворення ..... 8  
 Регулювання гучності ..... 9  
 Додавання/вигадання MP3 файлів/папок ..... 9  
 Відзначення плеєра від ПК ..... 10  
**Навігація меню ..... 11**  
 Режим відтворення ..... 11  
 Підмену налаштування відтворення ..... 12  
 Repeat (функція повтору) ..... 12  
 Еквалайзер ..... 12  
 Режим 3D ..... 13  
 Швидкість відтворення ..... 13  
 Перегляд демонстраційного ролику ..... 13  
 Браузер ..... 13

MP4 плеєр АМ-201	1 шт
Інструкція по експлуатації	1 шт
Наушники	1 шт
Інсталяційний диск	1 шт
USB кабель	1 шт

КОМПЛЕКТАЦІЯ

8	Піддерживаемые форматы	MP3 и WMA, MTV и JPG
9	Радио	87.50–108.00 МГц (нормальный), до 30 станций
10	Файловая система	FAT16, FAT32
11	Допустимая влажность эксплуатации	10%–75%

MP4 плеєр АМ-201	1 шт
Інструкція по експлуатації	1 шт
Наушники	1 шт
Інсталяційний диск	1 шт
USB кабель	1 шт

КОМПЛЕКТАЦІЯ

8	Піддерживаемые форматы	MP3 и WMA, MTV и JPG
9	Радио	87.50–108.00 МГц (нормальный), до 30 станций
10	Файловая система	FAT16, FAT32
11	Допустимая влажность эксплуатации	10%–75%