

РУССКИЙ



**ARCHOS 405**



**ARCHOS 605 WIFI**



**ARCHOS 705 WIFI**

## **GEN 5** РУКОВОДСТВО ПО ИСПОЛЬЗОВАНИЮ **Версия 3.0**

*Посетите сайт [www.archos.com/manuals](http://www.archos.com/manuals) для обновления версии руководства пользователя*

Уважаемый покупатель,

Благодарим Вас за выбор этого продукта ARCHOS. Мы надеемся, что вам понравится его использовать и он будет доставлять Вам радость в течение многих лет.

Пожалуйста, зарегистрируйте ваше устройство на нашем web сайте ([www.archos.com/register](http://www.archos.com/register)), что обеспечит вам доступ к сервисам горячей линии поддержки и информации об обновлении программного обеспечения.

Желаем наилучших впечатлений в мире мультимедиа,

Команда ARCHOS.

*Вся содержащаяся здесь информация корректна на момент публикации. Однако, мы часто обновляем и совершенствуем нашу продукцию, программное обеспечение вашего устройства может иметь несколько иной вид или отличаться функциональностью от заявленных в данном руководстве.*

# СОДЕРЖАНИЕ

<b>ВВЕДЕНИЕ</b> .....	<b>4</b>
ОПИСАНИЕ ARCHOS .....	4
ПЕРЕД ПЕРВЫМ ИСПОЛЬЗОВАНИЕМ: ЗАРЯДКА БАТАРЕИ . . . .	6
ВКЛЮЧЕНИЕ И ВЫКЛЮЧЕНИЕ ARCHOS .....	7
ИСПОЛЬЗОВАНИЕ ИНТЕРФЕЙСА ARCHOS .....	7
ИЗМЕНЕНИЕ ЯЗЫКА .....	12
УХОД ЗА УСТРОЙСТВОМ .....	12
<b>1. ВОСПРОИЗВЕДЕНИЕ ВИДЕО</b> .....	<b>13</b>
1.1 УПРАВЛЕНИЕ ВИДЕОФАЙЛАМИ .....	13
1.2 ВОСПРОИЗВЕДЕНИЕ ВИДЕО .....	14
1.3 УСТАНОВКИ ВИДЕОПРОИГРЫВАТЕЛЯ .....	17
1.4 ЗАПИСЬ ВИДЕОФАЙЛОВ НА ARCHOS .....	18
1.5 ВИДЕОЗАПИСЬ .....	19
1.6 ПРОИГРЫВАНИЕ ОТКРЫТОГО ВИДЕО ПК .....	19
<b>2. ВОСПРОИЗВЕДЕНИЕ МУЗЫКИ</b> .....	<b>20</b>
2.1 УПРАВЛЕНИЕ МУЗЫКАЛЬНЫМИ ФАЙЛАМИ .....	20
2.2 ВОСПРОИЗВЕДЕНИЕ МУЗЫКИ .....	22
2.3 УСТАНОВКИ АУДИО ПРОИГРЫВАТЕЛЯ .....	24
2.4 ПЛЕЙ-ЛИСТЫ .....	26
2.5 ЗАПИСЬ МУЗЫКАЛЬНЫХ ФАЙЛОВ НА ARCHOS .....	28
2.6 ЗАПИСЬ АНАЛОГОВОГО АУДИО .....	29
2.7 ВОСПРОИЗВЕДЕНИЕ МУЗЫКИ С ПК .....	30
<b>3. ПРОСМОТР ФОТОГРАФИЙ</b> .....	<b>31</b>
3.1 УПРАВЛЕНИЕ ФОТОГРАФИЯМИ .....	31
3.2 ПРОСМОТРИТЕЛЬ ФОТО .....	32
3.3 УСТАНОВКИ ПРОСМОТРИТЕЛЯ ФОТО .....	34
3.4 ПОКАЗ СЛАЙДШОУ .....	35
3.5 ПРОСМОТР ФОТОГРАФИЙ С ПРОСЛУШИВАНИЕМ МУЗЫКИ ..	35
3.6 ЗАПИСЬ ФОТОФАЙЛОВ НА ARCHOS .....	36
3.7 ПРОСМОТР ФОТОГРАФИЙ С ПК .....	36
<b>4. ИСПОЛЬЗОВАНИЕ БРАУЗЕРА ФАЙЛОВ</b> .....	<b>37</b>
4.1 НАВИГАЦИЯ .....	37
4.2 ИСПОЛЬЗОВАНИЕ ВИРТУАЛЬНОЙ КЛАВИАТУРЫ .....	39
4.3 ИСПОЛЬЗОВАНИЕ БРАУЗЕРА ФАЙЛОВ С ПРОСЛУШИВАНИЕМ МУЗЫКИ .....	40
4.4 ПРОСМОТР ДРУГИХ КОМПЬЮТЕРОВ В СЕТИ .....	41

4.5 ИСПОЛЬЗОВАНИЕ ПРОСМОТРИЩИКА PDF .....	41
5. ПОДКЛЮЧЕНИЕ К СЕТИ WIFI.....	44
5.1 ПОРЯДОК ПОДКЛЮЧЕНИЯ WIFI .....	44
5.2 КОНФИГУРАЦИЯ СЕТИ WIFI .....	45
6. ОСОБЕННОСТИ WIFI.....	48
6.1 ПРОСМОТР ИНТЕРНЕТА.....	48
6.2 ПРОИГРЫВАНИЕ МЕДИА ФАЙЛОВ С ПК.....	50
6.3 ПОРТАЛ КОНТЕНТА ARCHOS.....	53
7. ПЕРЕДАЧА ФАЙЛОВ.....	54
7.1 ПОДКЛЮЧЕНИЕ ARCHOS К КОМПЬЮТЕРУ.....	54
7.2 СОЕДИНЕНИЕ USB ХОСТ .....	56
8. ОСНОВНЫЕ ПАРАМЕТРЫ.....	58
8.1 УСТАНОВКИ “ЗВУК” .....	58
8.2 УСТАНОВКИ “ДИСПЛЕЙ”.....	60
8.3 УСТАНОВКИ “ВИД”.....	61
8.4 УСТАНОВКИ “ЯЗЫК И РЕГИОН” .....	62
8.5 УСТАНОВКИ “НАСТРОЙКА ТВ” .....	62
8.6 УСТАНОВКИ “ЧАСЫ” .....	63
8.7 УСТАНОВКИ “ЭЛЕКТРОПИТАНИЯ” .....	64
8.8 УСТАНОВКИ “ПРОШИВКА И ПЛАГИНЫ” .....	65
8.9 ОБНОВЛЕНИЕ ПРОШИВКИ .....	66
8.10 УСТАНОВКИ “СИСТЕМА” .....	67
9. ДОПОЛНИТЕЛЬНЫЕ ФУНКЦИОНАЛЬНЫЕ ВОЗМОЖНОСТИ .....	69
9.1 АКСЕССУАРЫ ARCHOS .....	69
9.2 ПЛАГИНЫ ARCHOS .....	70
9.3 ПЛАНИРОВАНИЕ ЗАПИСИ С ТВ .....	70
9.4 ЗАПИСЬ ВРУЧНУЮ ВИДЕО С ВНЕШНЕГО ИСТОЧНИКА ...	71
9.5 ЗАПИСЬ ВРУЧНУЮ АУДИО С ВНЕШНЕГО ИСТОЧНИКА ...	72
9.6 ВЫВОД ИЗОБРАЖЕНИЯ ARCHOS НА ТВ .....	72
УСТРАНЕНИЕ НЕПОЛАДОК .....	73
ПЕРЕЗАПУСК ВАШЕГО ARCHOS .....	73
ВОССТАНОВЛЕНИЕ СИСТЕМЫ .....	74
ПРОБЛЕМЫ СЕНСОРНОГО ЭКРАНА .....	75
ВОССТАНОВЛЕНИЕ И ФОРМАТИРОВАНИЕ .....	75
ЗАМЕНА БАТАРЕИ.....	76
ТЕХНИЧЕСКИЕ СПЕЦИФИКАЦИИ.....	77
ТЕХНИЧЕСКАЯ ПОДДЕРЖКА.....	81

# ВВЕДЕНИЕ



- Информация в этом руководстве, может различаться в зависимости от того, какая у вас модель ARCHOS GEN 5.
- Каждый раз, когда вы увидите одну из этих иконок, это будет означать, что следующий раздел будет касаться лишь этой и только этой модели.



## ОПИСАНИЕ ARCHOS

### ОСНОВНЫЕ КНОПКИ



ARCHOS 605 WiFi

- Нажмите и удерживайте для включения вашего устройства ARCHOS.\*
- Светодиодный индикатор, расположенный далее за кнопкой, загорится, когда устройство будет включено.

\* При удержании нажатой кнопки Power один за другим появятся два сообщения. Если Вы отпустите кнопку в течении первого сообщения, то ваше устройство будет использовать малый заряд батареи для последующего быстрого старта.

Если вы не планируете использовать ARCHOS длительный период времени, удерживайте кнопку нажатой до появления второго сообщения. Устройство будет выключено полностью, и не будет абсолютно никак использоваться заряд батареи.

- TV/LCD** • Нажмите, чтобы переключить возможность вывода изображения между встроенным LCD дисплеем и телевизором (с использованием опциональных DVR Станции GEN 5, Mini Dock или Battery Dock, доступных на [www.archos.com](http://www.archos.com)). См. *Дополнительные функциональные возможности*.
- Когда изображение отображается на телевизоре, загорается светодиодный индикатор TV/LCD, и встроенный LCD дисплей будет выключен.
- Нажмите и удерживайте для блокировки/разблокировки кнопок/сенсорного экрана. Это может быть полезно, если, например, ARCHOS в кармане и вы хотите исключить случайное нажатие кнопок или сенсорного экрана.

### СВЕТОДИОДНЫЕ ИНДИКАТОРЫ

**CHG** Индикатор заряда батареи.

- горит: батарея заряжается
- мигает: батарея полностью заряжена

**HDD** Индикатор активности жесткого диска (в зависимости от модели):

- мигает тогда, когда работает жесткий диск (проигрывает/передает файлы)

**TV/** Индикатор видеодисплея:

- LCD** • горит тогда, когда изображение из ARCHOS выводится на телевизор (см. кнопку **TV/LCD**).

## РАЗЪЕМЫ

### **705** ARCHOS 705

С левой стороны устройства:

- Гнездо Питание: для зарядки батареи вашего устройства ARCHOS (См.: *Перед первым использованием: Зарядка батареи*).
- Гнездо AV Out: для подключения стереонаушников или кабеля ARCHOS AV (опция) для просмотра видео и фото на телевизоре.

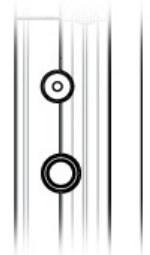

Под устройством:

- USB B: для подключения ARCHOS к компьютеру (См.: *Подключение ARCHOS к компьютеру*).
- USB A: для подключения совместимых внешних устройств к ARCHOS (См.: *USB Host Connection*).

- *Docking* разъемы позволяют вам подключить опциональную DVR Станцию Gen 5 (доступна на [www.archos.com](http://www.archos.com)) для записи внешних аудио/видео.
- См.: *Дополнительные функциональные возможности*.



### **405** **605** ARCHOS 405 и 605

С левой стороны устройства:



- Гнездо стереонаушников : для подключения стереонаушников

Под устройством : Эти разъемы позволяют:

- Подключить ваш ARCHOS к компьютеру (См.: *Подключение ARCHOS к компьютеру*).
- Зарядить батарею вашего ARCHOS (См.: *Зарядка батареи*).

*Docking* разъемы позволяют подключить один из опциональных аксессуаров (доступны на [www.archos.com](http://www.archos.com)):

- Подключить USB совместимое устройство к ARCHOS, опциональные DVR Станцию GEN 5, Mini Dock или Battery Dock.
- Запись внешнего аудио/видео с помощью опциональных DVR Станции GEN 5 или Адаптера DVR Travel.
- См.: *Дополнительные функциональные возможности*.



605

705

## ВСТРОЕННЫЙ ГРОМКОГОВОРТЕЛЬ

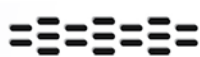

Один (605 WiFi) или два громкоговорителя (705 WiFi) расположены на передней стороне устройства.

605

705

## ПОДСТАВКА

- Ваш ARCHOS оснащен подставкой, расположенной на задней панели устройства.
- Надо осторожно выдвинуть ее, и ARCHOS будет стоять самостоятельно на плоской, устойчивой поверхности.

## СЛОТ КАРТЫ ПАМЯТИ

(в зависимости от модели)



Слот для карты памяти, расположенный на верхней части устройства, с правой стороны, позволяет вставить одну из следующих карт (которые не поставляются в комплекте):



- SD
- MMC
- Mini и micro SD (с адаптером)
- RS MMC (с адаптером)

Чтобы узнать, как просматривать содержимое вашей карты, см.: Управление видеофайлами, Управление музыкальными файлами, Управление фотографиями или Использование Браузера файлов.

Перед извлечением вашей карты памяти из ее слота, всегда выбирайте пункт меню “Безопасное извлечение карты SD/MMC”, доступный в Главном экране.

## ПЕРЕД ПЕРВЫМ ИСПОЛЬЗОВАНИЕМ: ЗАРЯДКА БАТАРЕИ

405

605

## ИСПОЛЬЗУЯ КАБЕЛЬ USB

Перед первым использованием вашего ARCHOS, полностью зарядите его батарею. Батарея ARCHOS заряжается через порт USB компьютера:

1. Подключите кабель ARCHOS USB в ваш ARCHOS (ARCHOS должен быть выключен).
2. Подключите другой конец кабеля в USB порт компьютера (компьютер должен быть включен).
3. ARCHOS включится и начнется процесс зарядки:
  - Во время зарядки будет мигать символ молнии на иконке батареи в строке состояния:

- CHG индикатор горит во время зарядки батареи. Когда батарея будет полностью заряжена, индикатор начнет мигать.

Вы можете зарядить ваш ARCHOS более быстро, без компьютера с помощью опциональной DVR Станции GEN 5, Mini Dock или Battery Dock (доступны на [www.archos.com](http://www.archos.com)). См. Дополнительные функциональные возможности.

**705**



## ИСПОЛЬЗОВАНИЕ БЛОКА ПИТАНИЯ/ЗАРЯДКИ

- Перед первым использованием вашего ARCHOS, зарядите батарею пока индикатор **CHG** не начнет мигать.
- Просто подключите Блок питания/зарядки ARCHOS в гнездо Питание.ARCHOS включится и начнется зарядка, символ молнии будет мигать на иконке батареи в строке состояния: .
- У ARCHOS заменяемая батарея. Как ее заменять, см.: *Устранение неполадок*.

## ВКЛЮЧЕНИЕ И ВЫКЛЮЧЕНИЕ ARCHOS



ARCHOS 605 WiFi

- Нажмите и удерживайте кнопку  для включения и выключения вашего ARCHOS. См. *Описание ARCHOS*.
- Светодиодный индикатор рядом с кнопкой  загорится, когда устройство включено.

## ИНТЕРФЕЙС ARCHOS

### ОПИСАНИЕ ИНТЕРФЕЙСА

#### Строка состояния

- В верхнем правом углу экрана строка состояния показывает громкость, уровень заряда батареи и время работы устройства.



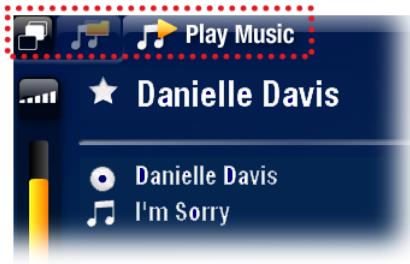



## Вкладки

- В левом верхнем углу экрана область вкладок показывает доступные приложения и экраны. Они различаются в зависимости от того, где вы находитесь в интерфейсе.
- Когда там только одна вкладка, иконка  в верхнем левом углу недоступна.

## Контекстное Меню

- Ниже, в правом углу экрана, область контекстного меню показывает иконки меню. Доступные варианты будут меняться, в зависимости от того, где вы находитесь в интерфейсе.
- В Главном экране выберите пункт меню **“Установки”** , чтобы получить доступ к основным настройкам вашего ARCHOS.
- В Главном экране пункт меню **“Возобнов.”**  позволяет возобновить воспроизведение музыкального или видео файла, воспроизведение которого было прервано не дожидаясь конца. Если иконка меню **“Возобнов.”**  не появляется, то это означает, что не может быть возобновлено воспроизведение какого-либо музыкального или видео файла.



(зависит от модели)



(зависит от модели)

## Главный экран

- Это основной экран вашего ARCHOS, он показывает основные функции устройства.

605

705

## ИСПОЛЬЗОВАНИЕ СЕНСОРНОГО ЭКРАНА



Ваш ARCHOS оборудован сенсорным экраном. Ниже - описание основных осязательных областей экрана и несколько советов по использованию сенсорного экрана.



*Чтобы избежать повреждения поверхности экрана, используйте только входящий в комплект стилус или ваш ноготь.*

## Основные действия Сенсорного Экрана

- Чтобы открыть приложение/экран через его иконку или пункт, нажмите на иконке/пункте, чтобы выделить его, и далее нажмите повторно.
- В различных приложениях можно вернуться назад на один уровень, нажав на иконку Выход  (в верхнем правом углу экрана). Везде, где бы вы ни находились, вы



сможете возвратиться непосредственно к Главному экрану, нажимая и удерживая иконку Выход.

- Когда доступны несколько вкладок, можно переключаться между ними, нажимая на иконку вкладки  (в верхнем левом углу экрана). Вы также можете нажать прямо на одной из вкладок и перейти к соответствующему экрану.
- Чтобы выполнить функцию пункта меню, просто нажмите на его иконке. Для показа описания текста иконки, коснитесь слова меню.
- При воспроизведении видео или музыки, вы сможете сделать паузу и возобновление, нажимая на иконку Пауза  / Воспроизв. .

## Другие действия Сенсорного Экрана



- При просмотре видео или прослушивании музыки, вы можете нажать на полосе прокрутки, чтобы быстро перейти к другому фрагменту видео или песне. Вы можете также использовать стилус, чтобы тянуть курсор в полосе прокрутки к другому фрагменту видео или песни.
- В экранах, (где она есть), полосу прокрутки громкости звука можно использовать таким же способом.
- В различных браузерах (Файл, Музыка, Видео, Фото) Вы можете тянуть ползок прокрутки вверх и вниз, пролистывая файл. Вы можете также ускорить прокрутку, нажимая выше или ниже ползок в полосе прокрутки.
- В Интернет Браузере и Просмотрщике PDF, вы можете прокручивать страницу вверх и вниз, нажимая на страницу и перетягивая ее вверх и вниз (будьте аккуратны, чтобы не нажать на ссылку!).









405

605



## ИСПОЛЬЗОВАНИЕ КЛАВИШ

Клавиши навигации расположены на правой стороне устройства:



-  Клавиша Выход (*Отмена / Назад / Останов*)
-  Клавиша ОК (*Ввести/Принять или Воспр./Пауза/Возобнов.*)
-  Клавиша ускорения вперед (*высокая скорость вперед, прокрутки или увеличения масштаба*)
-  Клавиши навигации (*перемещение по пунктам*)
-  Клавиша ускорения назад (*высокая скорость назад, прокрутки или уменьшения масштаба*)
-  Клавиша табуляции (*перемещение между доступными экранами*)
-  Клавиша меню (*показывает текст описания доступных иконок меню*)
-  Клавиша громкости (*увеличивает/уменьшает громкость*)

## Действия клавиш меню:

- Для открытия приложения/экрана через его иконку или пункт, используйте кнопки навигации, чтобы выделить иконку/пункт и нажмите ОК.
- В различных приложениях вы можете перейти назад на один уровень, один раз нажав на клавишу Выход . Где бы вы ни находились, перейти назад к Главному экрану можно удерживая клавишу Выход.
- Когда доступны несколько вкладок, можете переключаться между ними, нажимая на клавишу табуляции .
- Чтобы выполнить функцию иконки меню, нажмите клавишу меню, выберите пункт меню с помощью навигационной клавиатуры и нажмите клавишу ОК.
- При воспроизведении видео, песен или слайдшоу вы сможете сделать паузу и возобновление, нажимая на **ОК**.

## Действия других клавиш



- При просмотре видео или прослушивании музыки вы можете удерживать левую/правую клавишу навигации для перемещения ползунка в полосе прокрутки к другому фрагменту видео или песни.
- Для увеличения/уменьшения громкости используйте клавишу громкости .
- В различных Браузерах (Файл, Музыка, Видео, Фото), можете удерживать клавиши навигации вверх/вниз для прокрутки списка файлов вверх и вниз. Также можно ускорить прокрутку, используя клавиши ускорения.
- В Интернет Браузере (в зависимости от модели) и Просмотрщике PDF вы можете прокручивать вверх и вниз, удерживая клавиши навигации вверх/вниз.



705

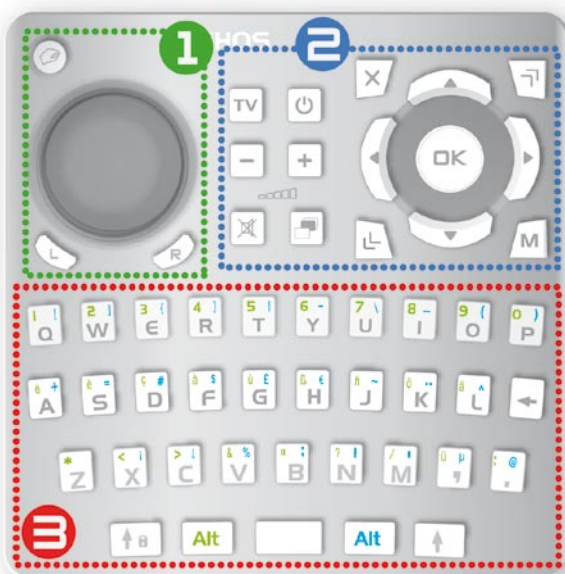





## ИСПОЛЬЗОВАНИЕ ДИСТАНЦИОННОГО УПРАВЛЕНИЯ







- Если Вы выводите изображение с ARCHOS на телевизор, Вам будет необходимо дистанционное управление, чтобы управлять вашим устройством ARCHOS.
- У вашего ARCHOS инфракрасный приемник расположен спереди устройства в левом нижнем углу. Направьте пульт дистанционного управления на инфракрасный приемник.



1	<i>Эта часть дистанционного управления используется для Браузера Интернета и Виджетов.</i>	
	Использование управляющей клавиатуры для перемещения курсор, который появляется на экране.	
	<p>Нажатие этой кнопки активизирует одновременно два режима:</p> <ul style="list-style-type: none"> <li>- режим “блокировки левой кнопки”: управляющая клавиатура будет действовать так, как если бы вы передвигали мышь одновременно нажав левую кнопку. Это позволит вам, например, использовать ползунки или другие средства управления перемещением.</li> <li>- кнопки навигации, в правом верхнем углу, позволит вам переходить от одной ссылки / области в другую (обычно они прокручивают страницу вверх/вниз).</li> </ul> <p>Повторное нажатие оключает эти два режима.</p>	
L	Эта кнопка походит на левую кнопку мыши. В зависимости от положения в интерфейсе, она позволяет открыть ссылку, запустить функцию и т.п. (то же, как если бы вы нажали на экране).	
R	Эта кнопка походит на левую кнопку мыши. В зависимости от положения в интерфейсе, нажатие этой кнопки покажет контекстное меню (то же, как если бы вы нажали на сенсорном экране).	

2	<i>Основные клавиши:</i>	
	<i>Клавиши навигации: перемещение от одной точки в другую</i>	
OK	<i>Ввод/Подтверждение или Проигрывание/Пауза/Возобновление</i>	
X	<i>Выход/Назад/Останов</i>	
	<i>Быстро вперед, прокрутка листа или увеличение масштаба</i>	
	<i>Быстро назад, прокрутка листа или уменьшение масштаба</i>	
M	<i>Показать текстовое описание возможных иконок меню</i>	
TV	<i>Переключение вывода изображения между встроенным LCD дисплеем и телевизором</i>	
	<i>Включить ARCHOS / переключить его в режим ожидания</i>	
	<i>Увеличение / уменьшение громкости</i>	
	<i>Выключить звук</i>	
	<i>Перемещение между доступными экранами</i>	

	<i>Клавиатура может быть использована, например, для ввода Web адреса, написания электронного письма, названия/переименования папки и т.п.:</i>	
	Клавиша Caps Lock	
<b>Alt</b>	Клавиша Alt зеленая: разрешает синие дополнительные функции клавиш	
<b>Alt</b>	Клавиша Alt синяя: разрешает синие дополнительные функции клавиш	
	Клавиша Shift	
	Удалить символ перед курсором	



*Чтобы напечатать один из дополнительных зеленых/синих символов прописными буквами (é, è, ç, etc.), нажмите Caps Lock, затем зеленую/синюю клавишу Alt, и затем соответствующую клавишу.*

## ИЗМЕНЕНИЕ ЯЗЫКА



- Интерфейс вашего ARCHOS допускает различные языки.
- Если ваш язык недоступен, перейдите на сайт ARCHOS ([www.archos.com/Прошивка](http://www.archos.com/Прошивка)), скачайте и установите последнюю версию. Новые языки включаются в прошивку, как только они становятся доступны. См. Обновление прошивки.

Для изменения языка системы:

1. В Главном экране выберите пункт меню “Установки”  и выберите “Язык (и Регион)”.
2. Для выбора другого языка используйте стрелки влево/вправо (ваши установки будут сразу сохранены).
3. Закройте экран (нажав для выхода ) и перейдите назад в Главный экран.

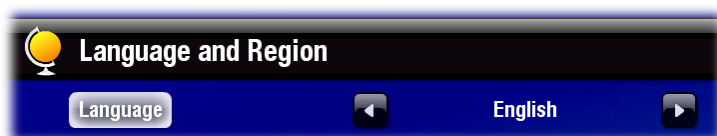

## УХОД ЗА УСТРОЙСТВОМ

Ваш ARCHOS - электронное устройство и требует бережного обращения:

- Не подвергайте его ударам и вибрации.
- Не подвергайте устройство воздействию повышенных температур, обеспечивайте вентиляцию, особенно когда оно подключено к компьютеру.
- Держите устройство подальше от влажных мест.
- Держите его подальше от электромагнитных полей.
- Не открывайте и не разбирайте устройство. Внутри в нем нет частей для сервисного обслуживания пользователем. Открытие устройства отменяет на него гарантию.

# 1. ВОСПРОИЗВЕДЕНИЕ ВИДЕО



В Главном экране выберите иконку “**Видео**” для входа в режим Видео.

## 1.1 УПРАВЛЕНИЕ ВИДЕОФАЙЛАМИ

- Браузер Видео позволяет вам осуществлять навигацию в папке **Видео** жесткого диска ARCHOS.
- Вы можете вернуться назад на один уровень, закрыв текущее окно . Из любого места можете вернуться назад прямо в Главный экран, нажав и удерживая иконку/клавишу Выход.

## БРАУЗЕР ВИДЕО

- Первый экран видео режима показывает все видео файлы и подпапки, расположенные в папке **Видео**.
- Для воспроизведения видео файла выделите и откройте его.
- Если видео файл находится в подпапке папки **Видео**, то откройте ее и вы увидите его.

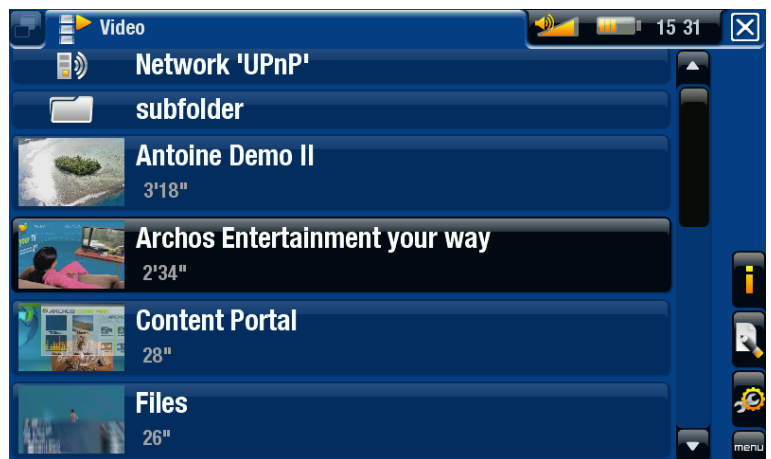

- В Браузере “Видео” каждый видео файл появляется с миниатюрой, показанной слева от названия имени файла.
- Чтобы определить новую миниатюру для видео файла, откройте видео, выберите пункт меню “Установить” и выберите “Миниатюра” (См. Пункты меню воспроизведения видео).

## ПРОСМОТР ВИДЕО ВАШЕЙ КАРТЫ ПАМЯТИ

(Зависит от модели)

- Если в ARCHOS вставлена карта памяти (См.: *Слот карты памяти* для обучения как вставлять/извлекать карту памяти), выберите строку “**Картридер SD/MMC**”, в первом экране Браузера **Видео**.
- Теперь вы можете просмотреть содержание вашей карты и проиграть ваши видеофайлы (если ваша карта их содержит). В Браузере Видео будут появляться только видео файлы и папки.

## ПУНКТЫ МЕНЮ ВИДЕОБРАУЗЕРА

### “Информация”



- отображает окно с информацией о выделенном видео файле.

### ”Менеджер файлов”



- **“Переименовать”**: позволяет изменить название выделенного видео файла с помощью виртуальной клавиатуры. См. : Использование виртуальной клавиатуры.

- **“Удалить”**: позволяет удалить выделенный видео файл. Появится экран подтверждения.

### “Закладка”



- **“Возобнов.”**: возобновит проигрывание выделенного видео от закладки.

- **“Очистить”**: удалит закладку из выделенного видео файла.

*“Закладка” появится в меню только тогда, когда выделен видеофайл с закладкой.*

### “Установки”



- выбор отображение экрана установок Видео проигрывателя (См.: *Установки Видеопроигрывателя*) или экран установок “Звук” (См.: *Установки “Звук”*).

## 1.2 ВОСПРОИЗВЕДЕНИЕ ВИДЕО

Для воспроизведения видео, выделите файл и откройте его. Всплывающее меню автоматически исчезнет через несколько секунд.

### ЭКРАН ВОСПРОИЗВЕДЕНИЯ ВИДЕО

1. Иконка Выход
2. Имя видео файла
3. Иконка табуляции
4. Уровень громкости
5. Иконка воспр./пауза
6. Полоса прокрутки
7. Пункты меню

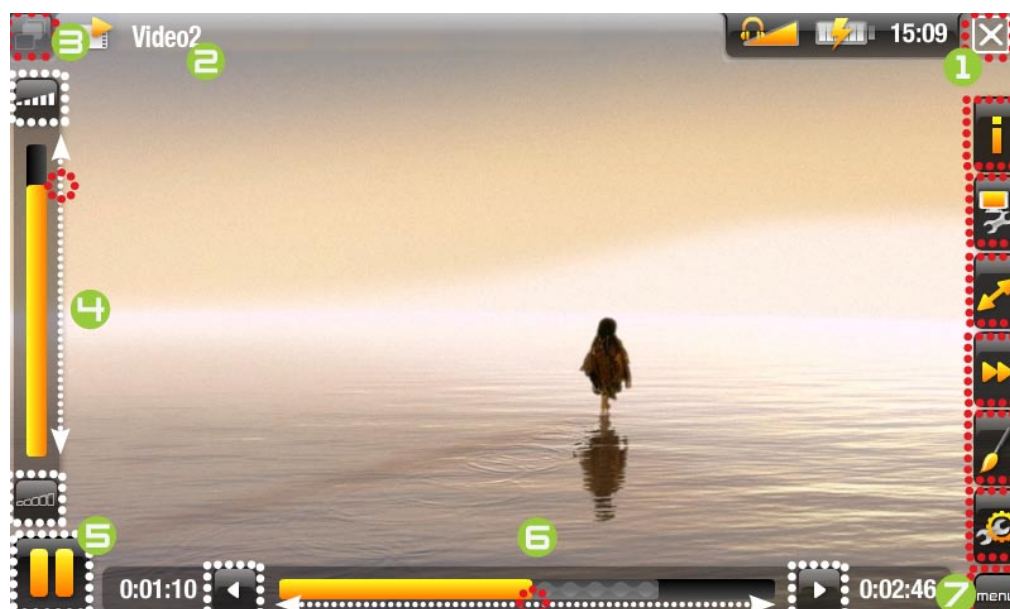



## УПРАВЛЕНИЕ ВИДЕО С СЕНСОРНОГО ЭКРАНА

- Чтобы сделать Пауза/Возобнов., нажмите на иконку Пауза / Воспроизв. Play (См. п. № 5 в предыдущем экране).
- Чтобы снова отобразить всплывающее меню, один раз нажмите где-нибудь на экране. Чтобы снова убрать его, подождите несколько секунд или нажмите на иконку табуляции , в верхнем левом углу (См. п. № 3).
- Вы можете нажать на полосу прокрутки для перехода в другой фрагмент видео. Или используйте стилус для передвижения ползка полосы прокрутки и перехода в другой фрагмент видео (См. п. № 6).
- Ползок полосы громкости можно тянуть тем же самым способом. (См. п. № 4).
- Чтобы выполнить функцию пункта меню, просто нажмите на его иконку. Чтобы показать пояснительный текст иконки, нажмите на слово меню (См. п. № 7).
- Для остановки видео и возвращения в Браузер Видео, нажмите на иконку Выход (См. п. № 1). Для выхода из режима Видео и возврата в Главный экран нажмите и удерживайте иконку Выход.



## УПРАВЛЕНИЕ ВОСПРОИЗВЕДЕНИЕМ ВИДЕО КЛАВИШАМИ

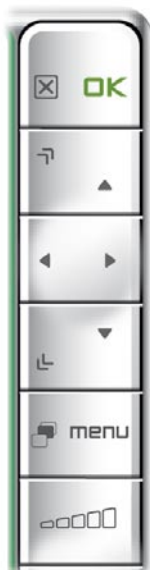

- один раз нажать: останов видео и возврат назад в Браузер **Видео**
- удерживать: выход из режима Видео и переход в Главный экран.



пауза/возобновление видео



ускорение вперед



влево/вправо: быстро назад/вперед



ускорение назад



показать/убрать всплывающее меню



показать возможные пункты меню



увеличить/уменьшить громкость

## ПУНКТЫ МЕНЮ ВОСПРОИЗВЕДЕНИЯ ВИДЕО

### “Информация”



- отображает окно с информацией о текущем видео файле.

### “Саундтрек” и/или “Субтитры”



- позволяет выбрать различные звуковые дорожки\*.
- позволяет выбрать субтитры\*\*.

\* Только в том случае, если видео файл содержит несколько звуковых дорожек.

\*\* Только если субтитры находятся в отдельном файле. Поддерживаемые типы файлов: .srt, .ssa, .sub (text based) and .smi.

### “Формат”



- позволяет изменить способ отображения изображения.
- **“Авто масштаб”**: приспособливает размер видео к лучшему адаптивированию к встроенному экрану (или телевизору с использованием опциональных DVR Станции GEN 5, Mini Dock или Battery Dock: См. Дополнительные функциональные возможности).
- **“На полный экран”**: увеличивает изображение, чтобы заполнить весь экран. Чтобы подогнать изображение под экран ARCHOS, возможно придется обрезать небольшие части изображения, например, сверху и снизу.
- **“Подогнать размер”**: растягивает изображение на экране, полагая, что изображение кодируется в 2.35 формате с черными полосами в верхней и нижней части.
- **“Стандартный формат”**: отображает все изображение в оригинальном формате.

### “Скорость просмотра”



- будет воспроизводить текущее видео с замедленной или высокой скоростью.
- в течении паузы при замедлении, вы можете перемещаться кадр за кадром, используя стрелку вправо.

### “Установить”



- **“Закладка”**: устанавливает закладку в текущем месте видео. Разрешается только одна закладка на файл. Вы можете отметить закладками до 32 файлов. Отмеченное видео появятся в Браузере Видео с символом закладки  и полосой прокрутки.
- чтобы возобновлять проигрывание видео от закладки, перейдите в Браузере Видео и выделите видео файл с закладкой. Выберите пункт меню “Закладка”, затем выберите “Возобнов”. (“Очистить” удалит закладку из видео).
- **“Миниатюра”**: сохранит текущее изображение как новую миниатюру для этого файла. В Браузере Видео видео миниатюра будет заменена новой.
- **“Обои”**: текущее изображение будет назначено фоновым для устройства.

### “Установки”



- Вы можете выбрать показ экрана установок Видео проигрывателя (См.: *Установки Видеопроигрывателя*) или экрана установок **“Звук”** (См.: *Установки “Звук”*).



## 1.3 УСТАНОВКИ ВИДЕО ПРОИГРЫВАТЕЛЯ

- В видео режиме вы можете получить доступ к экрану установок Видеопроеигрывателя, используя пункт меню **“Установки”** .
- Используйте стрелки влево/вправо для выбора различных установок параметра.

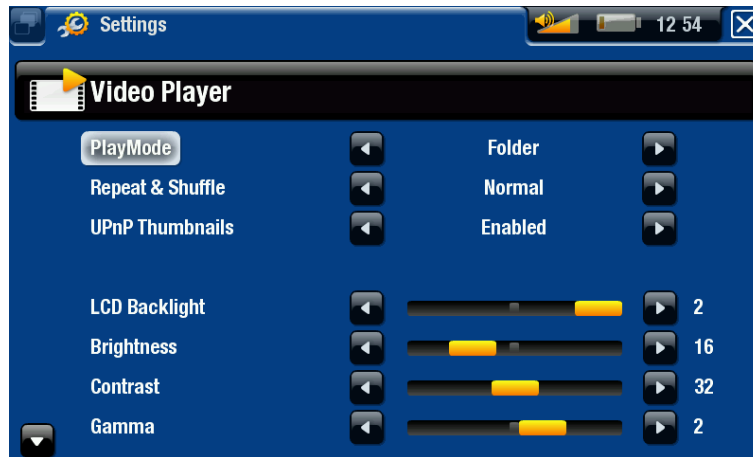

### “Просмотр”, “Повтор и смешанный”

- данная таблица объясняет, как Видео проигрыватель будет работать согласно установкам, которые вы выбрали в **“Просмотр”** и **“Повтор и смешанный.”**

“Просмотр”	“Повтор и смешанный”	Что делает Видео проигрыватель...
“Сингл”	“Нормально”	- проигрывает текущий видео файл и останавливается.
	“Повторить”	- неоднократно проигрывает текущий видео файл.
“Папка”	“Нормально”	- проигрывает все видео файлы в текущей папке один за другим и останавливается.
	“Повторить”	- проигрывает все видео файлы в текущей папке один за другим. Это будет повторяться до бесконечности.
	“Смешать”	- проигрывает все видео файлы в текущей папке в случайном порядке.



### “Миниатюры по сети (UPnP)”

- Вы можете разрешить/запретить видео миниатюры во время просмотра открытого видео с ПК (См.: Проигрывание медиа файлов с ПК). Если вы выберете **“Запретить”**, то вы сможете просматривать быстрее открытые медиа файлы с ПК.

### “Подсветка LCD”, “Яркость”, “Контраст” и “Гамма”

- настраивает уровень подсветки/контраста/яркости/гаммы встроенного экрана.
- можно сбросить параметры LCD в значения по умолчанию (клавиша “Сброс”).

## 1.4 ЗАПИСЬ ВИДЕОФАЙЛОВ НА ARCHOS



На портале контента ARCHOS можно приобрести видео непосредственно с вашего ARCHOS, без использования компьютера. См.: Портал контента ARCHOS.

Существует два метода перемещения видео с вашего компьютера на ARCHOS:

1. Проигрыватель Windows Media®: копирует ваше видео, используя Проигрыватель Windows Media® версии 10 или выше\*:



- ® - Используйте Проигрыватель Windows Media® или выше\* (вкладка **Синхронизация**) для синхронизации видеофайлов компьютера с ARCHOS.
- См. *Запись файлов в ARCHOS*, где объясняется как переместить видео файлы с компьютера, используя Проигрыватель Windows Media®.

*\* Для лучшей производительности, мы рекомендуем пользователям обновить до Windows Media® Player 11 или выше.*

2. Windows® Explorer: Копирует и вставляет видео файлы из компьютера в папку **Видео** вашего ARCHOS.

Чтобы узнать, как подключить/отключить ARCHOS к компьютеру, См. *раздел Перемещение файлов*.

## СОЗДАНИЕ ВИДЕО ФАЙЛОВ, СОВМЕСТИМЫХ С КОМПЬЮТЕРОМ

Если ваши видео файлы не воспроизводятся на вашем ARCHOS, их, возможно, потребуется конвертировать в совместимый формат:

- Самый простой способ сделать это - поместить видео файл в ваш ARCHOS с помощью Проигрывателя Windows Media® 10 или выше. Проигрыватель Windows Media® будет автоматически конвертировать большинство форматов в WMV формат, который устройство поддерживает.  
*См. Инструкцию Проигрывателя Windows Media®.*
- Если вы не хотите использовать Проигрыватель Windows Media®, поискав в интернете, можно найти подходящие для этого утилиты.
- Если вы хотите просто скопировать и положить незащищенные видео файлы DVD из вашего ПК на ARCHOS без конвертации их в WMV формат, можете приобрести плагин Cinema на web сайте ARCHOS ([www.archos.com](http://www.archos.com)). Это также верно и для видео подкастов в формате H.264. В этом случае приобретите плагин Video Podcast.

## 1.5 ВИДЕОЗАПИСЬ



- С опциональными DVR Станцией GEN 5, Адаптером DVR Travel или видеочамерой Helmet Cam (приобретаются через [www.archos.com](http://www.archos.com) или у дилеров), ваш ARCHOS будет иметь возможность записывать видео с большинства стандартных источников видео.
- См. *Дополнительные функциональные возможности*.



- С опциональной DVR Станцией GEN 5 вы также будете иметь возможность легко планировать запись с ТВ с помощью Гида программ ТВ.
- См. Инструкцию на DVR Станцию GEN 5, где описано как использовать эту возможность.



АДАПТЕР DVR TRAVEL

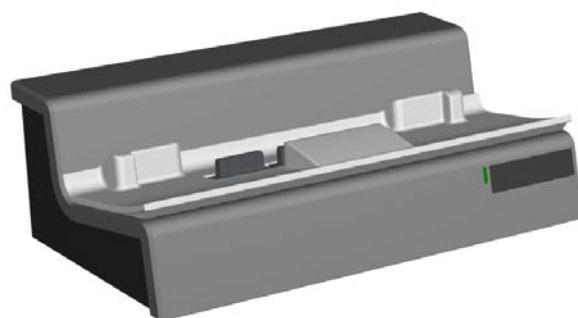

DVR СТАНЦИЯ GEN 5



## 1.6 ПРОИГРЫВАНИЕ ОТКРЫТОГО ВИДЕО ПК



- Подключенный к сети WiFi, ARCHOS дает вам возможность смотреть напрямую на устройстве открытое видео, которое хранится на ПК в Windows Media® Library.
- Чтобы это работало, вам необходимы подключение к сети WiFi и установленный на вашем ПК Проигрыватель Windows Media® 11 или выше\*.
- ARCHOS использует стандарт UPnP (Universal Plug-and-play) для потока открытого видео от Windows Media® Library с ПК.
- СМ.: *Проигрывание медиа файлов с ПК*.

\* На рынке существуют и другие продукты, которые также могут открывать медиа файлы, используя стандарт UPnP.

## 2. ВОСПРОИЗВЕДЕНИЕ МУЗЫКИ



В Главном экране выберите иконку “Музыка” для входа в режим Музыка.

### 2.1 УПРАВЛЕНИЕ МУЗЫКАЛЬНЫМИ ФАЙЛАМИ

- Существуют два способа просмотра ваших музыкальных файлов: с использованием Музыкальной Библиотеки и Браузера Музыка.
- В обоих случаях вы можете вернуться назад на один уровень, закрыв текущее окно . Вы всегда сможете вернуться назад прямо в Главный экран, нажав и удерживая иконку/клавишу Выход.

#### МУЗЫКАЛЬНАЯ БИБЛИОТЕКА

- Музыкальная библиотека (просмотр по умолчанию) показывает вашу музыку, сортированную по категориям (Исполнитель, Альбом, Жанр и т.п.), если ваши музыкальные файлы содержат в себе эти тэги.
- Когда копируется в ARCHOS новая музыка, музыкальная библиотека будет автоматически обновляться.
- Если некоторые ваши файлы не содержат информационные тэги, то они будут классифицироваться как “Неизвестный” в музыкальной библиотеке.

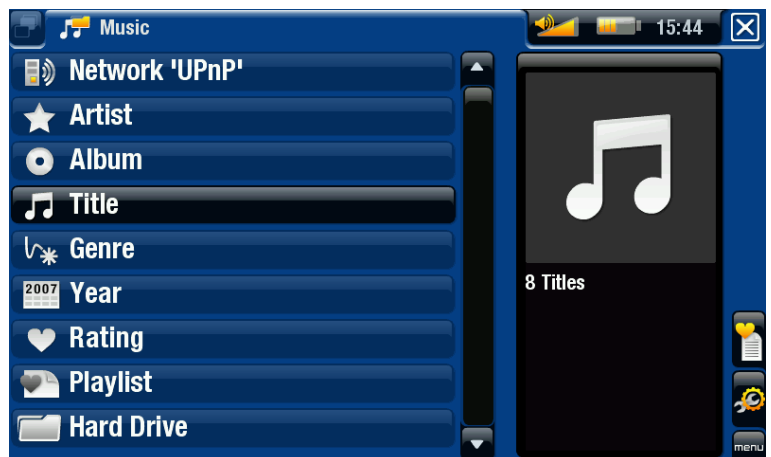

#### БРАУЗЕР МУЗЫКИ

- Браузер Музыка позволяет вам осуществлять навигацию в папке **Музыка** на жестком диске вашего устройства.
- Для его использования выберите “Жесткий Диск” (или “Внутренняя память”) в изначальном виде музыкальной библиотеки.



## ПРОСМОТР ПЕСЕН ВАШЕЙ КАРТЫ ПАМЯТИ

*(Зависит от модели)*

- Если в ARCHOS вставлена карта памяти (См.: *Слот карты памяти* для обучения как вставлять/извлекать карту памяти), выберите строку **“Картридер SD/MMC”**, в первом экране музыкальной библиотеки.
- Теперь вы можете просмотреть содержание вашей карты и проиграть ваши песни (если ваша карта их содержит). В режиме Музыка появятся только музыкальные файлы, Плей-листы (списки воспроизведения) и папки.

*Когда вы вставите карту памяти, ее содержимое (песни и плей-листы) будут автоматически включены в музыкальную библиотеку.*

## ПУНКТЫ МЕНЮ МУЗЫКАЛЬНОЙ БИБЛИОТЕКИ И БРАУЗЕРА МУЗЫКИ\*

### “Информация”



- отображает окно с информацией о выделенном музыкальном файле.

### “Показать Плей-лист”



- открывает справа окно редактирования Плей-лист (См: *Плей-листы*).

### “Закладка”



- **“Возобнов.”**: возобновит от закладки проигрывание выделенной песни.
- **“Очистить”**: удалит закладку у выделенного музыкального файла.

*“Закладка” появится в меню только тогда, когда выделен файл, в котором установлена закладка.*

### “Менеджер файлов”



- **“Переименовать”**: позволяет вам изменить имя выделенного файла, используя виртуальную клавиатуру. См.: *Использование виртуальной клавиатуры*.
- **“Удалить”**: позволяет вам удалить выделенный музыкальный файл. Появится всплывающее окно для подтверждения.

### “Установки”



- Вы можете выбрать показ экрана Установок Аудио проигрывателя (См.: *Установки Аудио проигрывателя*) или экран установок **“Звук”** (См.: *Установки “Звук”*).

*\* Доступные пункты меню зависят от выбранного вами режима (Музыкальная Библиотека или Браузер Музыки).*

## 2.2 ВОСПРОИЗВЕДЕНИЕ МУЗЫКИ

- Используйте полосу прокрутки для просмотра списка звуковых дорожек.
- Чтобы проиграть песню, выделите соответствующий файл и откройте его.

### ЭКРАН ВОСПРОИЗВЕДЕНИЯ МУЗЫКИ

1. иконка Выход
2. исполнитель, название альбома, название песни, иконка(и) статуса песни и номер трека
3. возможные вкладки
4. уровень громкости
5. иконка воспр./пауза
6. предыдущий трек
7. следующий трек
8. полоса прокрутки
9. пункты меню

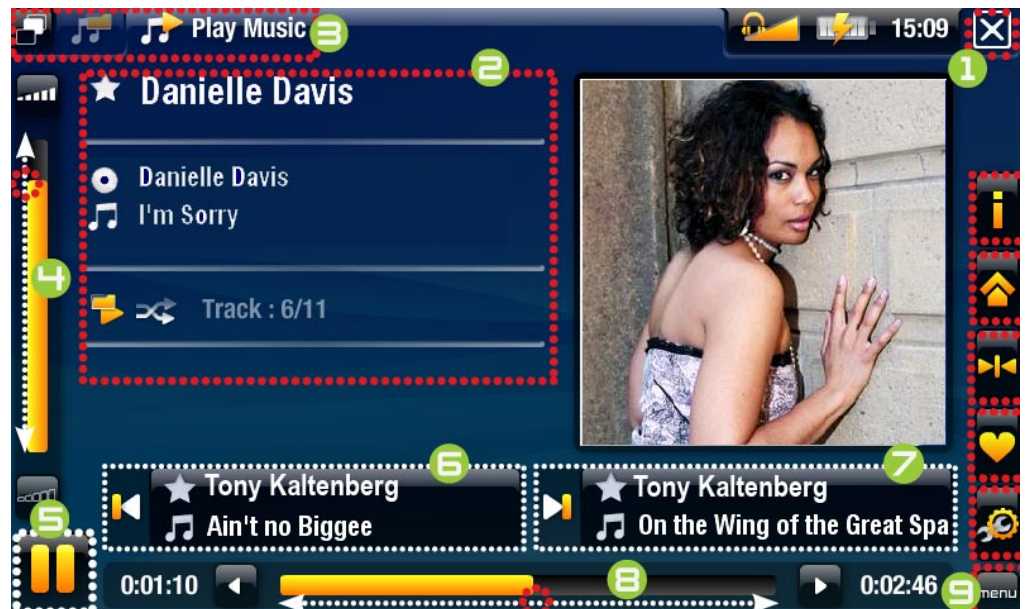

605

705

### УПРАВЛЕНИЕ ВОСПРОИЗВЕДЕНИЕМ С СЕНСОРНОГО ЭКРАНА

- Для паузы/возобнов. песни нажмите на иконку Пауза / Воспр. (См. № 5 выше).
- Для воспроизведения предыдущей/следующей песни, нажмите в соответствующей области (№ 6 или 7).
- Для просмотра ваших песен во время прослушивания музыки, просто нажмите на иконку табуляции . Вы перейдете к экрану музыкальной библиотеки или Браузера, откуда вы запустили эту песню.(См. № 3).
- Вы можете нажать на полосу прокрутки для перехода в другой фрагмент песни. Также вы можете перетащить ползок полосы прокрутки к другому фрагменту в песне (См. № 8).
- Ползок полосы громкости можно тянуть тем же самым способом (См. № 4).
- Чтобы выполнить функцию пункта меню, просто нажмите на его иконку. Чтобы показать пояснительный текст иконки, нажмите на слово меню (См. № 9).
- Для остановки песни и возврата в музыкальную библиотеку или Браузер, нажмите на иконку Выход (См. № 1). Для выхода из режима Музыка и возврата в Главный экран нажмите и удерживайте иконку Выход.

405

605

## УПРАВЛЕНИЕ АУДИО ВОСПРОИЗВЕДЕНИЕМ КЛАВИШАМИ

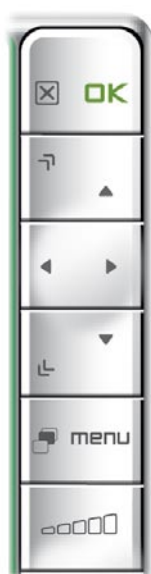

- нажать один раз: остановить песню и возврат в музыкальную библиотеку или Браузер
- удерживать: выход из режима Музыка и переход в Главный экран



пауза/возобновление песни



ускорение вперед



влево:

- нажать один раз: назад к началу песни или предыдущей песне (в первые 10 секунд трека)
- удерживать: быстро назад

вправо:

- нажать один раз: следующая песня
- удерживать: быстро вперед



ускорение назад



переход в музыкальную библиотеку или браузер музыки (в зависимости от того, откуда была открыта песня)

menu

показать возможные пункты меню



увеличить/уменьшить громкость

## ПУНКТЫ МЕНЮ ВОСПРОИЗВЕДЕНИЯ МУЗЫКИ

“Информация”

- отображает окно с информацией о текущем музыкальном файле.

“Домашний экран ARCHOS”

- позволяет Вам вернуться назад в Главный экран и просматривать ваш жесткий диск или смотреть ваши фотографии одновременно с прослушиванием музыки.

“Установить закладку”

- устанавливает закладку в текущем месте песни. Разрешается только одна закладка на файл. Вы можете отметить закладками до 32 файлов.
- чтобы возобновлять проигрывание песни от закладки, перейдите в музыкальную библиотеку или Браузер Музыка и выделите музыкальный файл с закладкой. Выберите пункт меню **“Закладка”**, затем выберите **“Возобнов.”** (**“Очистить”** удалит закладку из песни).

“Установить оценку”

- позволяет дать оценку текущей песне (1-5) или удалить рейтинг (ничего).

“Установки”



- Вы можете выбрать показ экрана установок Аудио проигрывателя (См. следующий раздел) или экрана установок **“Звук”** (См.: *Установки “Звук”*).

## 2.3 УСТАНОВКИ АУДИО ПРОИГРЫВАТЕЛЯ

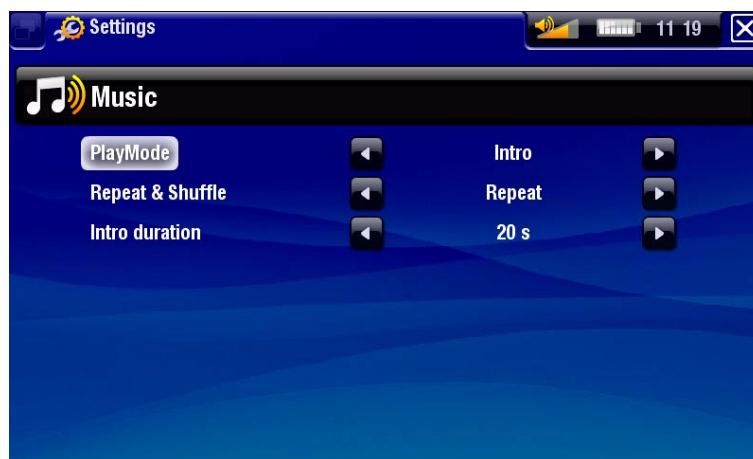
- В режиме Музыка, вы можете получить доступ к экрану Установок Аудио проигрывателя, используя пункт меню **“Установки”** .
- Используйте стрелки влево / вправо для выбора различных настроек параметров.









“Просмотр”, “Повтор и смешанный.”

- данная таблица объясняет, как Аудио проигрыватель будет работать согласно установкам, которые Вы выбрали в **“Просмотр”** и **“Повтор и смешанный.”**.
- Иконка показывает текущие режимы в экране воспроизведения музыки.

“Просмотр”	“Повтор и смешанный.”	Что делает Аудио проигрыватель...
<b>“Сингл”</b> 	<b>“Нормально”</b>  <b>“Повторить”</b> 	- проигрывает текущую песню и останавливается.  - неоднократно проигрывает текущую песню.

Продолжение таблицы на следующей странице...



“Просмотр”	“Повтор и смешанный.”	Что делает Аудио проигрыватель...
<p>“Папка”</p> 	<p>“Нормально”</p> <p>“Повторить”</p>  <p>“Смешать”</p> 	<p>- проигрывает все песни в текущей папке одну за другой, затем останавливается.</p> <p>- проигрывает все песни в текущей папке одну за другой. Это будет повторяться до бесконечности.</p> <p>- проигрывает песни в текущей папке в случайном порядке.</p>
<p>“Все”</p> 	<p>“Нормально”</p> <p>“Повторить”</p>  <p>“Смешать”</p> 	<p>- проигрывает все песни вашего ARCHOS одну за другой и затем останавливается.</p> <p>- проигрывает все песни вашего ARCHOS одну за другой. Это будет повторяться до бесконечности.</p> <p>- проигрывает все песни вашего ARCHOS в случайном порядке.</p>
<p>“Очередь”</p>  		<ul style="list-style-type: none"> <li>- позволяет вам выбрать трек, который будет проигрываться после окончания текущего.</li> <li>- во время проигрывания трека перейдите в окно браузера, выберите трек, выделив его, затем откройте его. Это будет очередной трек, который будет проигрываться после окончания текущего трека.</li> <li>- за один раз вы можете поставить в очередь только один трек и вам необходимо выбрать песню для очереди до окончания текущего трека.</li> </ul>
<p>“Обзор”</p> 		<p>- проигрывание первых нескольких секунд каждого трека. Вы можете определить длину проигрывания в “Длительность”. Только для 405 и 605: нажмите ОК в течении обзорного периода для проигрывания песни целиком.</p>

### “Длительность”

- определяет как долго каждый трек будет проигрываться, когда “Просмотр” установлен в “Обзор”.

## 2.4 ПЛЕЙ-ЛИСТЫ



- Плей-лист - список аудио треков, которые Аудио проигрыватель автоматически будет проигрывать один за другим.
- В вашем ARCHOS вы можете проигрывать, создавать и редактировать столько Плей-листов сколько захотите.
- В браузере ARCHOS Плей-листы это файлы с иконкой .

*Примечание: когда вы удаляете Плей-лист, то удаляется только список, а не сама музыка.*

### ПРОИГРЫВАНИЕ ПЛЕЙ-ЛИСТА

- В музыкальной библиотеке выделите строку **“Плей-лист”** и откройте его.
- Выделите и откройте его. Справа будет открыта панель, показывающая содержание Плей-листа.
- Откройте первый пункт в Плей-листе для начала воспроизведения с первого трека.

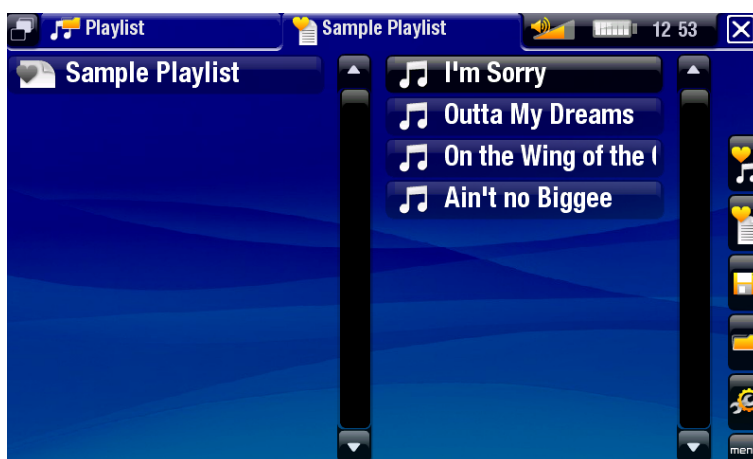

### ПУНКТЫ МЕНЮ ПЛЕЙ-ЛИСТ

*Эти пункты меню появятся, когда музыкальный файл выделен в левой панели:*

#### “Добавить в Плей-лист”

-  - **“Выбранный файл”**: добавит выделенный трек в конец текущего Плей-листа.
- **“Все файлы”**: добавит все треки (из левой панели) в конец текущего Плей-листа.

#### “Вставить в Плей-лист”

-  - **“Выбранный файл”**: вставит выделенный трек перед выделенным треком в текущем Плей-листе.
- **“Все файлы”**: вставит все треки (из левой панели) перед выделенным треком в текущем Плей-листе.

*Эти пункты меню появятся, когда активна правая панель (редактор Плей-листа):*

#### “Трек”

-  - **“Удалить трек”**: удалит выделенный трек из Плей-листа.
- **“Переместить”**: позволяет выбрать позицию выделенного трека внутри Плей-листа. Выделите трек, который вы хотите переместить, выберите пункт меню **“Трек”**, затем выберите **“Переместить”**. Теперь выделите позицию, на которую Вы хотите переместить трек и подтвердите свое решение.

### “Плей-лист”



- **“Очистить”**: очистит текущий Плей-лист.
- **“Смешать”**: смешивает случайным образом порядок песен в текущем Плей-листе.

### “Сохранить Плей-лист”



- **“Сохранить”**: сохранит текущий в папку **Плей-листа**.
- **“Сохранить как”**: то же, что и **“Сохранить”**, но позволяет дать персональное имя Плей-листу. См.: *Использование виртуальной клавиатуры*.

### “Скрыть Плей-лист”



- закрывает редактируемый Плей-лист.

### “Установки”



- Вы можете выбрать отображение экрана Установок Аудио проигрывателя (См. *Установки Аудио проигрывателя*) или экран установок **“Звук”** (См.: *Установки “Звук”*).

---

## СОЗДАНИЕ НОВОГО ПЛЕЙ-ЛИСТА

---

1. Находясь в музыкальном браузере, выберите пункт меню **“Показать Плей-лист”**. Справа откроется панель Плей-листа. По умолчанию новый Плей-лист содержит те же песни, что и последний открытый Плей-лист. Теперь можно начать редактировать.
2. В левой панели находятся песни, которые вы можете добавить в ваш Плей-лист. Выделите песню и окройте ее для добавления в Плей-лист. Повторите эти действия для всех треков, которые хотите добавить.

*Чтобы добавить все песни папки в Плей-лист: откройте папку в левой панели и выделите первую песню. Затем используйте пункты меню **“Добавить в Плей-лист”** или **“Вставить в Плей-лист”** и выберите **“Все файлы”**.*

3. Когда вы уже создали новый Плей-лист, выберите пункт меню **“Сохранить Плей-лист”** и затем выберите **“Сохранить как”**.
4. Введите имя вашего нового Плей-листа, используя виртуальную клавиатуру (См.: *Использование виртуальной клавиатуры*) и выберите **“ОК”**.

*Используйте табуляцию для перехода между панелями.*

---

## РЕДАКТИРОВАНИЕ ПЛЕЙ-ЛИСТА

---

Для редактирования существующего Плей-листа:

1. В музыкальной библиотеке выделите строку **“Плей-лист”** и откройте его.

2. Выделите Плей-лист, который вы хотите изменить и откройте его. Справа откроется панель, показывающая содержание Плей-листа.
3. Теперь вы можете добавлять, сортировать, перемещать или удалять треки в Плей-лист, используя соответствующие пункты меню. Доступные пункты меню будут варьироваться от того, какую панель вы выбрали (См.: *Пункты меню Плей-листа*).
4. После того как вы сделали необходимые изменения, выберите пункт меню **“Сохранить Плей-лист”** и выберите **“Сохранить”** для сохранения Плей-листа. Если вы хотите дать ему другое имя, выберите **“Сохранить как”**.

---

## ДОБАВЛЕНИЕ ПЕСЕН В ПЛЕЙ-ЛИСТ ВО ВРЕМЯ ПРОСЛУШИВАНИЯ МУЗЫКИ

---

1. Пока проигрывается песня, используйте клавишу/иконку табуляции для возврата в музыкальную библиотеку или Браузер Музыка и выберите пункт меню **“Показать Плей-лист”**.
2. Теперь ваше окно будет иметь две панели: в левом музыкальные файлы и в правом последний открытый Плей-лист.
3. Слушая песню, вы можете редактировать последний открываемый Плей-лист.
4. Закройте редактор Плей-лист  для возврата в экран воспроизведения.

*Обратите внимание: это можно сделать только в том случае, если вы вошли в папку Музыка через иконку “Музыка” в Главном экране, а не через иконку “Браузер”.*

---

## 2.5 ЗАПИСЬ МУЗЫКАЛЬНЫХ ФАЙЛОВ НА ARCHOS

---

Существует два метода перемещения музыки с компьютера на ARCHOS:

1. Проигрыватель Windows Media®: копирование вашей музыки, используя Проигрыватель Windows Media® 10 или выше\*:



- Используйте Проигрыватель Windows Media® 10 или выше\* (вкладка **Sync**) для синхронизации ваших музыкальных файлов на компьютере с ARCHOS.
- См. *Запись файлов в ARCHOS* для пояснения того как переместить аудио файлы с компьютера, используя Проигрыватель Windows Media®.

*\* Для лучшей производительности, мы рекомендуем пользователям обновить до Windows Media® Player 11 или выше.*

2. Windows® Explorer: Копирует и вставляет ваши аудио файлы из компьютера в папку Музыка вашего ARCHOS.

Чтобы подключить/отключить ARCHOS к компьютеру, См. *раздел Перемещение файлов*.

## ПЕРЕНОС ВАШЕЙ CD КОЛЛЕКЦИИ НА ARCHOS

Вы легко можете создавать аудио контент на вашем компьютере, используя Проигрыватель Windows Media® 10 или выше для конвертации компакт дисков в формат MP3 или WMA:

1. Поместите аудио CD в компьютер и Windows® спросит вас, какое действие вы хотели бы выполнить.
2. Выберите **Копировать с компакт-диска**, и Проигрыватель Windows Media® начнет копирование с CD. Песни будут автоматически извлекаться с компакт-диска и кодироваться в формат MP3 или WMA, в зависимости от того, что вы выбрали в вариантах извлечения Проигрывателя Windows Media®. По умолчанию это формат WMA.
3. После этого альбом станет частью вашей музыкальной библиотеки.
4. См. *Перенос файлов*, чтобы узнать, как переносить извлеченные музыкальные файлы в ARCHOS..

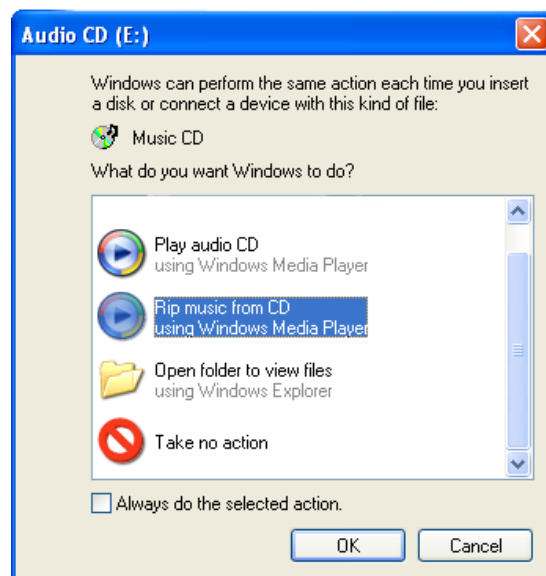

См. также *Инструкцию по использованию Проигрывателя Windows Media®*.

- Проверьте законодательные акты вашей страны или юрисдикции на наличие права частного копирования дисков для вашего собственного пользования.
- Некоторые музыкальные компакт-диски имеют специальную систему защиты от копирования, которая не позволит Проигрывателю Windows Media® извлечь с него музыкальные файлы.

## 2.6 ЗАПИСЬ АНАЛОГОВОГО АУДИО



- С опциональными DVR Станцией GEN 5 или Адаптером DVR Travel (приобретаются с [www.archos.com](http://www.archos.com) или у дилеров), ваш ARCHOS будет иметь возможность записывать аудио с большинства стандартных линейных аналоговых источников аудио сигнала.
- См.: *Дополнительные функциональные возможности*.



АДАПТЕР DVR TRAVEL

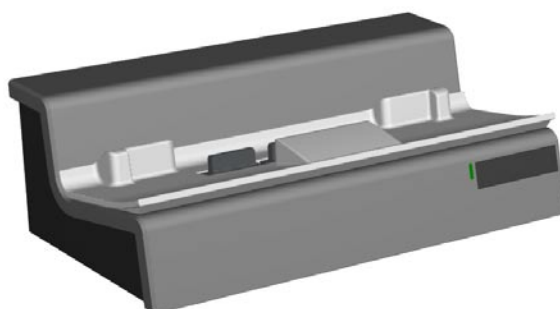

DVR СТАНЦИЯ GEN 5



## 2.7 ВОСПРОИЗВЕДЕНИЕ МУЗЫКИ С ПК



- Подключенный к сети WiFi, ARCHOS дает вам возможность напрямую проигрывать на устройстве открытую для общего доступа музыку, которая хранится на ПК в Windows Media® Library.
- Чтобы это работало, необходимы подключение WiFi и установленный на ПК Проигрыватель Windows Media® 11 или выше\*.
- ARCHOS использует стандарт UPnP (Universal Plug-and-play) для потока открытой для общего доступа музыки с Windows Media® Library вашего ПК.
- См.: *Проигрывание медиа файлов с ПК.*

*\* На рынке существуют и другие продукты, которые также могут открывать медиа файлы, используя стандарт UPnP.*

## 3. ПРОСМОТР ФОТОГРАФИЙ



В Главном экране выберите иконку “**Фотография**” для запуска фото просмотрщика.

### 3.1 УПРАВЛЕНИЕ ФОТОГРАФИЯМИ

- Браузер **Фото** позволяет осуществлять навигацию в папке **Фотографии** жесткого диска ARCHOS.
- Вы можете вернуться назад на один уровень, закрыв текущее окно . Вы всегда можете вернуться назад прямо в Главный экран, нажав и удерживая иконку/клавишу Выход.

#### БРАУЗЕР ФОТО

- Первый экран в режиме фотографий показывает все фотографии и подпапки в папке **Фотографии**.
- Для просмотра фотографии, выделите ее миниатюру, а затем откройте ее. Если фотография находится в подпапке папки **Фотографии**, откройте подпапку и вы увидите ваши фотографии.
- Браузер Фото позволяет просматривать фотографии, отсортированные по дате.

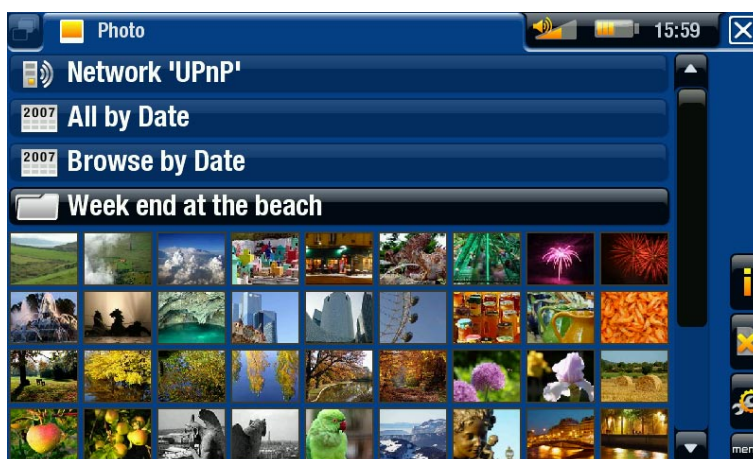

*В Браузере Фото каждая фотография отображается вместе с миниатюрой.*

#### ПРОСМОТР ФОГРАФИЙ ВАШЕЙ КАРТЫ ПАМЯТИ

*(Зависит от модели)*

- Если в ARCHOS вставлена карта памяти (См.: *Слот карты памяти для обучения как вставлять/извлекать карту памяти*), выберите строку “**Картридер SD/MMC**” в первом экране режима Фотография.
- Теперь вы можете просмотреть содержимое вашей карты и просмотреть ваши фотографии (если ваша карта их содержит). В режиме фотографий появятся только файлы изображений и папки.

*Когда вы вставите карту памяти, ее содержимое (изображения) будут автоматически добавлены в Фото библиотеку.*

## ПУНКТЫ МЕНЮ БРАУЗЕРА ФОТО\*

### “Информация”



- отображает окно с информацией о выделенном изображении.

### “Удалить”



- позволяет вам удалить выделенное изображение. Появится окно для подтверждения.

### “Начать слайдшоу”



- начинает слайдшоу от выделенного изображения.  
- появится пункт меню **“Пауза в слайдшоу”**, позволяющий сделать паузу в слайдшоу.

### “Установки”



- покажет экран установок Фото просмотрщика (См.: Установки Фото просмотрщика).

*\* Доступные пункты меню зависят от того, где вы находитесь в Браузере Фото.*

## 3.2 ПРОСМОТРЩИК ФОТО

Для просмотра фотографии, выделите соответствующую миниатюру и откройте ее. Всплывающее меню автоматически исчезнет через несколько секунд.

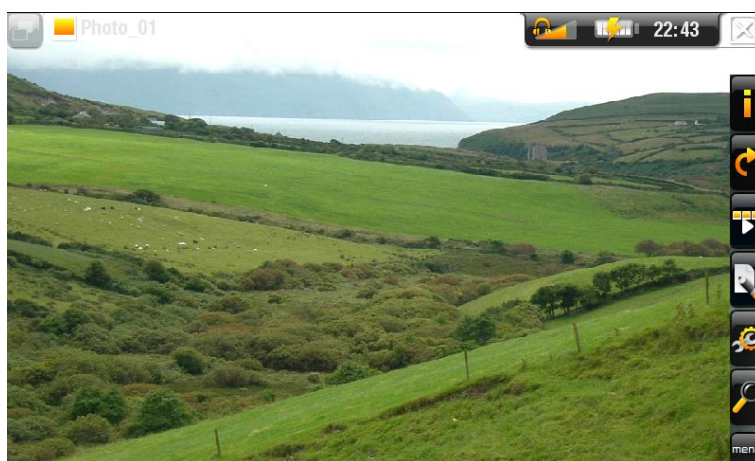

## ЭКРАН ПРОСМОТРЩИКА ФОТО







## СЕНСОРНОЕ УПРАВЛЕНИЕ ФОТО ПРОСМОТРОМ

- Чтобы отобразить всплывающее меню, один раз нажмите где-нибудь на экране. Чтобы снова убрать его, подождите несколько секунд или нажмите на иконку табуляции  в верхнем левом углу.
- Для отображения следующей фотографии проведите стилусом (в любом месте экрана) слева направо. Для показа предыдущей фотографии проведите справа налево.
- Чтобы повернуть фотографию на 90° против часовой стрелки, проведите (в любом месте на экране) снизу вверх. Чтобы повернуть фотографию на 90° по часовой стрелке, проведите сверху вниз.
- Чтобы увеличить текущую фотографию, нажмите и удерживайте в любом месте экрана пока не удовлетворитесь уровнем масштаба. Затем можно тянуть стилусом (в любом месте экрана) для перемещения по увеличенной фотографии. Для отображения изображения в его оригинальном размере, нажмите дважды (быстро) в любом месте экрана.
- Чтобы выполнить функцию пункта меню, просто нажмите на его иконке. Для показа описания текста иконки, коснитесь слова меню.
- Чтобы закрыть изображение и вернуться назад в Браузер Фото, нажмите на . Для выхода из режима Фотография и возврата непосредственно в Главный экран нажмите и удерживайте иконку Выход.



## УПРАВЛЕНИЕ ФОТО ПРОСМОТРОМ КЛАВИШАМИ



- нажать один раз: закрыть Просмотрщик Фото и возврат в Браузер **Фото**.

- удерживать: выход из режима Фото и переход в Главный экран.



начало/пауза слайдшоу



увеличить



влево/вправо: предыдущее/следующее изображение  
вниз/вверх: поворот на 90° по/против часовой стрелке



уменьшить



отобразить/спрятать всплывающее меню



показать возможные пункты меню



увеличить/уменьшить громкость

## ПУНКТЫ МЕНЮ ПРОСМОТРИТЕЛЯ ФОТО

### “Информация”



- отображает окно с информацией о текущем изображении.

### “Повернуть”



- выберите **“Влево”**, чтобы повернуть изображение на 90° по часовой стрелке.
- выберите **“Вправо”**, чтобы повернуть изображение на 90° против часовой стрелки.

### “Начать слайдшоу”



- начать слайдшоу от текущего изображения.
- появится пункт меню **“Пауза в слайдшоу”**, позволяющий сделать паузу в слайдшоу.

### “Сохранить как обои”



- назначит текущее изображение в качестве фонового изображения ARCHOS.

### “Установки”



- **“Фотография”**: покажет экран установок Фото просмотрщика (См. следующий раздел).

### “Масштаб”



- используйте ползунок, чтобы увеличить/уменьшить текущее изображение.

## 3.3 УСТАНОВКИ ПРОСМОТРИТЕЛЯ ФОТО

- В режиме Фотография вы можете получить доступ к экрану Установок Просмотрщика Фото через пункт меню **“Установки”** .
- Используйте стрелки Влево/Вправо для выбора различных настроек параметра.

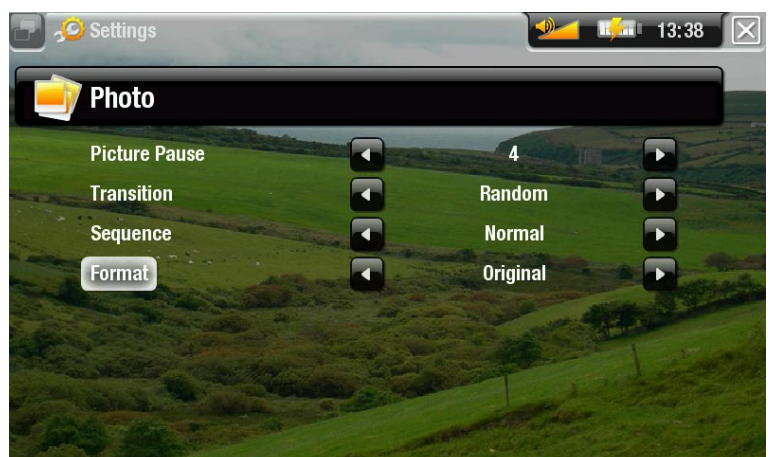

### “Пауза в изобр.”

- определяет время, в течение которого каждая фотография будет отображаться в слайдшоу.

### “Переход”

- определяет эффект перехода, который используется между двумя изображениями. Есть несколько эффектов, из которых вы можете выбрать нужный.

### “Последовательность”

- позволяет разрешить/запретить режим смешивания. Если этот параметр установлен, в “Смешать”, ваши изображения будут показаны в случайном порядке. Чтобы запретить режим смешивания, выберите “Нормально”.

### “Формат”

- позволяет вам изменять способ показа изображения.
- “**Стандартный формат**”: отображает всю картину в ее оригинальном формате.
- “**На весь экран**”: увеличивает картину, чтобы заполнить весь экран. Чтобы подогнать под экран ARCHOS, возможно будут обрезаны небольшие части изображения, например, сверху и у основания.

---

## 3.4 ПОКАЗ СЛАЙДШОУ

---

- Чтобы просмотреть слайд-шоу, выделите файл изображения Браузера Фото или во время просмотра фотографий выберите пункт меню “**Начать слайдшоу**”.
- Во время проигрывания слайдшоу вы можете сделать паузу в любое время, выбрав пункт меню “**Пауза в слайдшоу**”.
- Вы можете назначить время показа каждого изображения и эффекты перехода в Установках “**Фотографии**” (См.: *Установки Фотографии*).

---

## 3.5 ПРОСМОТР ФОТОГРАФИЙ С ПРОСЛУШИВАНИЕМ МУЗЫКИ

---

Вы можете просматривать фотографии и проигрывать слайдшоу, слушая музыку:

- Выберите пункт меню “**Домашний экран ARCHOS**” во время проигрывания музыки.
- В Главном экране выберите иконку “**Фотография**” для входа в режим Фотография.
- Просматривайте ваши фотографии (См.: *Просмотр фотографий*) или начните слайдшоу (См.: *Показ слайдшоу*).
- Для возврата в экран воспроизведения музыки перейдите в Главный экран и выберите иконку “**Музыка**”.

## 3.6 ЗАПИСЬ ФОТОФАЙЛОВ НА ARCHOS

Существует два метода перемещения изображений с вашего компьютера на ARCHOS:

1. Проигрыватель Windows Media®: копирование ваших изображений с использованием Проигрывателя Windows Media® 10 или выше\*:



- Используйте Проигрыватель Windows Media® 10 или выше\* (вкладка **Sync**) для синхронизации изображений вашего компьютера с ARCHOS.
- См. *Помещение файлов на ARCHOS* для информации о том как переместить изображения с компьютера с помощью Проигрывателя Windows Media®.

*\* Для лучшей производительности, мы рекомендуем пользователям обновить до Проигрывателя Windows Media® 11 или выше.*

2. Windows® Explorer: Копирует и вставляет изображения с компьютера в папку **Фотографии** вашего ARCHOS.

Чтобы подключить/отключить ARCHOS от компьютера, См. *раздел Перемещение файлов*.

**605****705**

## 3.7 ПРОСМОТР ФОТОГРАФИЙ С ПК



- Подключенный к сети WiFi, ваш ARCHOS дает возможность напрямую на устройстве просматривать открытые фотографии, находящиеся в Windows Media® Library вашего ПК.
- Чтобы это работало, необходимы подключение WiFi и установленный на ПК Проигрыватель Windows Media® 11 или выше\*.
- ARCHOS использует стандарт UPnP (Universal Plug-and-play) для потока открытых для доступа фотографий от Windows Media® Library с ПК.
- См.: *Проигрывание медиа файлов с ПК*.

*\* На рынке существуют и другие продукты, которые также могут открывать медиа файлы, используя стандарт UPnP.*

## 4. ИСПОЛЬЗОВАНИЕ БРАУЗЕРА ФАЙЛОВ



Браузер Файлов дает возможность навигации по системе файлов, находящихся на жестком диске ARCHOS. На Главном экране, выберите иконку “**Файлы**”, чтобы попасть в Браузер Файлов.

Вы увидите две панели:

- Левая панель: ее вы обычно используете для навигации по жесткому диску устройства.
- Панель справа вы используете, когда хотите копировать или перемещать файлы и папки (См.: *Копирование и перемещение файлов и папок*).

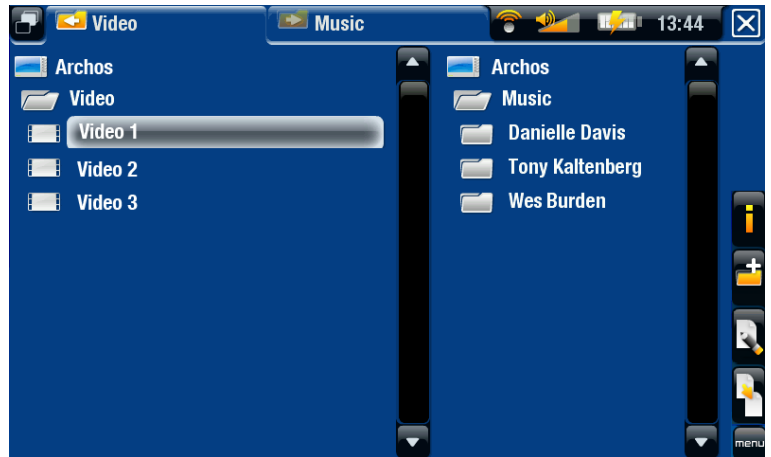

### *О жестком диске ARCHOS:*

*НЕ удаляйте или НЕ переименовывайте оригинальные папки: Музыка, Фотография, Видео, Плей-лист и т.п.. Иконки в Главном экране (“Видео”, “Музыка”, “Фотография”...) непосредственно адресованы к этим папкам, и связи больше не будут работать корректно, если папки удалены или переименованы.*

## ПРОСМОТР ФАЙЛОВ ВАШЕЙ КАРТЫ ПАМЯТИ

*(Зависит от модели)*



- Если в ARCHOS вставлена карта памяти (См.: *Слот карты памяти для обучения как вставлять/извлекать карту памяти*), выберите строку “**Картридер SD/MMC**” в первом экране Браузера Файлов.
- Теперь вы можете просмотреть содержание карты. В Браузере Файлов появятся все файлы и папки.

### 4.1 НАВИГАЦИЯ



### СЕНСОРНОЕ УПРАВЛЕНИЕ

- Вы можете с помощью полосы прокрутки прокручивать список файлов вверх или вниз. Для ускорения можно нажать выше или ниже курсора на полосе прокрутки.

- Чтобы открыть файл или папку, нажмите, чтобы выделить, и затем повторно нажмите.
- Для перехода между левой и правой панелью нажмите на  или непосредственно нажмите на панель, которую хотите выделить.
- Чтобы выполнить функцию пункта меню, просто нажмите на его иконке. Для показа описания текста иконки, коснитесь слова меню.
- Вы можете вернуть на один уровень назад, нажав на  (См. № 1). Где бы вы ни были, вы можете вернуться непосредственно в Главный экран, нажав и удерживая иконку Выход.

405

605

## УПРАВЛЕНИЕ КЛАВИШАМИ



- нажать один раз: перейти назад на один уровень
- удерживать: выход из Браузера Файлов непосредственно в Главный экран.



открыть файл или папку



быстро прокрутить вверх список файлов



Влево: назад на один уровень в папке



Вверх/вниз: прокрутить список файлов вверх и вниз



быстро прокрутить вниз список файлов



переход между левой и правой панелями.



показать возможные пункты меню



увеличить/уменьшить громкость

## ПУНКТЫ МЕНЮ БРАУЗЕРА

*Обратите внимание, что некоторые пункты меню могут не появляться, если они недоступны для выделенного файла или папки.*

### “Информация”



- отображает окно с информацией о текущем изображении.

### “Создать папку”



- создает папку в текущем месте.

- Вам придется вводить имя папки с помощью виртуальной клавиатуры (См.: Использование виртуальной клавиатуры).

### “Менеджер файлов”



- **“Переименовать”**: позволяет изменить название выделенного файла или папки с помощью виртуальной клавиатуры. См.: *Использование виртуальной клавиатуры*.
- **“Удалить”**: позволяет удалить выделенный файл или папку (и все ее содержимое). Появится экран для подтверждения удаления.

### “Копировать”



- **“Копировать”**: позволяет копировать выделенный файл или папку на место, определенное в другой панели браузера.
- **“Копировать все файлы”**: позволяет копировать все файлы текущей папки в место, определенное в другой панели браузера.
- **“Переместить”**: позволяет переместить выделенный файл или папку в место, определенное в другой панели браузера.

## КОПИРОВАНИЕ И ПЕРЕМЕЩЕНИЕ ФАЙЛОВ И ПАПКОК

- В левой панели выделите файл/папку, который вы хотите скопировать или переместить.
- В правой панели перейдите к месту, куда вы хотите скопировать файл/папку.
- Вернитесь в левую панель, выберите пункт меню **“Копировать”** и затем выберите **“Копировать”**, **“Копировать все файлы”** или **“Переместить”**, в зависимости от действий, которые нужно выполнить.

## 4.2 ИСПОЛЬЗОВАНИЕ ВИРТУАЛЬНОЙ КЛАВИАТУРЫ

Виртуальная клавиатура - это интерфейс, позволяющий вводить текст, например переименовать файл или папку, или дать название Плей-листу, который вы только что создали.

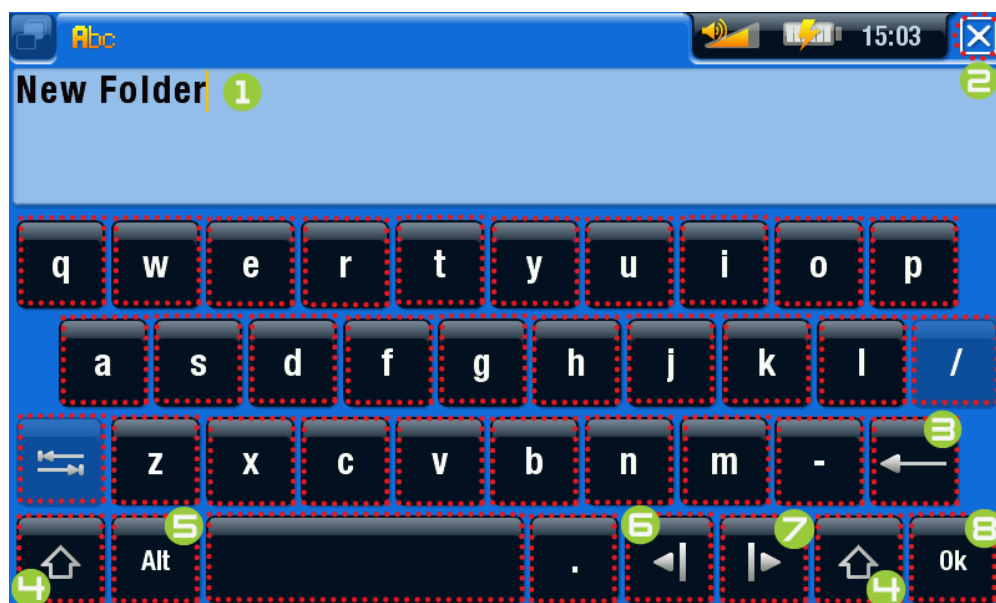

1. текущее имя файла/ папки
2. иконка Выход
3. удаляет символ перед курсором
4. клавиша Shift
5. Alt/Alt Gr key: клавиша дополнительных функций
6. переместить курсор на один символ влево
7. переместить курсор на один символ вправо
8. сохранить имя.

- клавиатура может отличаться для вашей модели.
- прозрачная клавиша означает, что она запрещена.

605

705

## СЕНСОРНОЕ УПРАВЛЕНИЕ КЛАВИАТУРОЙ

- Чтобы ввести символ, нажмите соответствующую клавишу.
- Для выхода из клавиатуры без сохранения, нажмите на  (См. № 2 в предыдущем экране).
- Если вас устраивает набранное, нажмите **Ok** (См. № 9) для сохранения и выхода из клавиатуры. Появится экран для подтверждения.

405

605

## УПРАВЛЕНИЕ КЛАВИАТУРОЙ КЛАВИШАМИ



закрыть клавиатуру без сохранения



ввести выделенный символ



то же, что и клавиша Shift



переход от одной клавиши к другой



то же, что и клавиша Alt/Alt Gr (Зависит от модели)



-

меню

-



-

## 4.3 ИСПОЛЬЗОВАНИЕ БРАУЗЕРА ФАЙЛОВ С ПРОСЛУШИВАНИЕМ МУЗЫКИ

Вы можете просматривать файлы во время прослушивания музыки:

- Выберите пункт меню **“Домашний экран ARCHOS”** во время воспроизведения песни
- В Главном экране выберите иконку **“Файлы”** для входа в Браузер Файлов и начала просмотра файлов.
- Чтобы вернуться к экрану воспроизведения музыки, перейдите на Главный экран и выберите иконку **“Музыка”**



605

705

## 4.4 ПРОСМОТР ДРУГИХ КОМПЬЮТЕРОВ В СЕТИ

- Когда вы подключены к сети Windows®, вы можете просматривать\* открытые папки других компьютеров в сети, используя Браузер Файлов ARCHOS.
- В Главном экране выберите иконку “Файлы”. В левой панели Браузера выберите первую строку в листе (“Сеть”). Устройство подключится к вашей точке доступа WiFi и начнет поиск других компьютеров в сети Windows®. После чего вы можете выбрать компьютер и начать просматривать открытые для общего доступа папки.

\* Если компьютер с открытыми папками имеет логин и пароль для доступа к ним, то вас попросят ввести их, прежде чем вы получите доступ к содержимому папок.

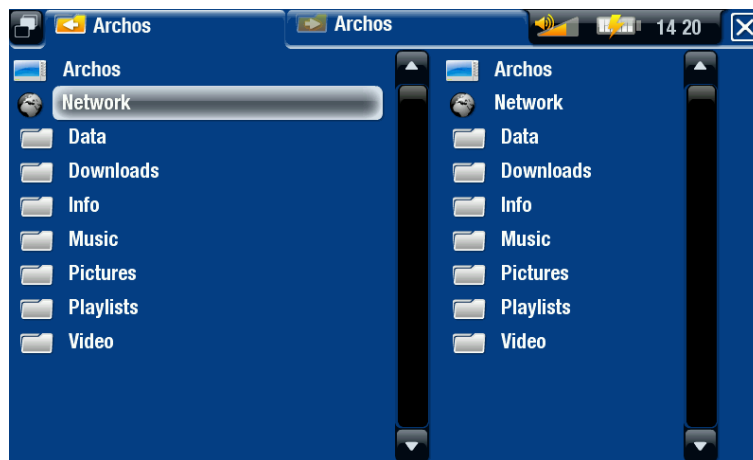

Используя двойной браузер ARCHOS, вы имеете возможность проигрывать медиа файлы или передавать любые файлы с компьютера по сети на ваше устройство. Также вы можете передавать файлы с вашего устройства в папки компьютера, которые имеют разрешение на запись (См.: *Копирование и Перемещение файлов и папок*).

Если WiFi не доступен, или если нет подключения к сети, Archos будет искать доступные сети и подключится к известной для него сети, или выведет список доступных сетей, чтобы подключиться к одной из них.

## 4.5 ИСПОЛЬЗОВАНИЕ ПРОСМОТРИТЕЛЯ PDF

- Ваш ARCHOS оснащен просмотрщиком PDF с поддержкой гиперссылок.
- В браузере PDF файлы показываются с иконкой .
- Для просмотра документа PDF выделите документ PDF в Браузере Файлов и откройте его.

**ВНИМАНИЕ:** Просмотрщик PDF ARCHOS не может выполнять все функции PDF. Например, вы не сможете открыть защищенный паролем PDF файл.

605

705

## СЕНСОРНОЕ УПРАВЛЕНИЕ PDF

- Для перемещения по ссылке (красносиний контур), просто нажмите на нее.
- Для отображения всплывающего меню во время просмотра PDF документа, нажмите на нижний правый угол экрана.
- Для перехода на следующую/предыдущую страницу нажмите на пункт меню Следующая/Предыдущая страница.
- Для выхода из просмотрщика PDF нажмите на .

405

605

## УПРАВЛЕНИЕ PDF КЛАВИШАМИ



- 1<sup>o</sup> нажатие: привести по ширине (если уменьшено)
- 2<sup>a</sup> нажатия: выход из просмотрщика PDF



следовать по выделенной ссылке



предыдущая страница



навигация на текущей странице



следующая страница



-

меню

показать возможные пункты меню



-

## СЛЕДОВАНИЕ ГИПЕРССЫЛКАМ

- Некоторые документы PDF имеют гиперссылки (например, оглавление, ссылки на внешний сайт и т.п.).
- Ссылки показаны синим контуром. Выделенная ссылка (активная ссылка) показана красным контуром.
- Если вы хотите вернуться к предыдущей странице (где вы 'кликнули' по ссылке), выберите пункт меню **“Назад”**.

*Обратите внимание, что гиперссылки на внешние документы или URL могут не работать.*

---

## ПУНКТЫ МЕНЮ ПРОСМОТРИТЕЛЯ PDF

---

### “Скрыть текст”

- будет скрыта вся дополнительная графика (строка состояния, пункты меню и т.п.), чтобы показывать только текст документа PDF.

### “Масштаб”

- позволит вам изменить уровень масштаба.

### “Предыдущая страница”

- переход на предыдущую страницу документа.

### “Следующая страница”

- переход на следующую страницу документа.

### “Назад”

- вернет вас на страницу, откуда вы пришли.
- появится только тогда, если вы ранее следовали по ссылке.

### “На страницу”

- позволит вам выбрать определенную страницу.
- используя клавиши Влево/Вправо, выберите номер страницы.
- выберите **“Ok”** для перехода к этой странице.



## 5. ПОДКЛЮЧЕНИЕ К СЕТИ WIFI



Ваш ARCHOS может подключаться к различным беспроводным сетям. Ниже описан порядок подключения к различными WiFi сетям.

### 5.1 ПОРЯДОК ПОДКЛЮЧЕНИЯ WIFI

#### КАК УЛУЧШИТЬ ПРИЕМ WIFI

Чтобы улучшить WiFi прием вашего устройства, избегайте размещения ваших пальцев перед областью антенны WiFi:



ARCHOS 605 WiFi





ARCHOS 705 WiFi

#### ПОДКЛЮЧЕНИЕ WIFI

В Главном экране выберите пункт меню **“Включить Wifi”** . Ваше устройство начнет поиск доступных сетей WiFi.

- В первый раз вы можете получить сообщение **“Сети не найдено.”**. Выберите **“Посмотреть доступные сети”** и на экране будет показан список доступных сетей.
- Если появится сообщение **“Невозможно соединиться ни с одной сетью!”**, выберите **“Посмотреть доступные сети”**, и на экране будет показан список доступных сетей.





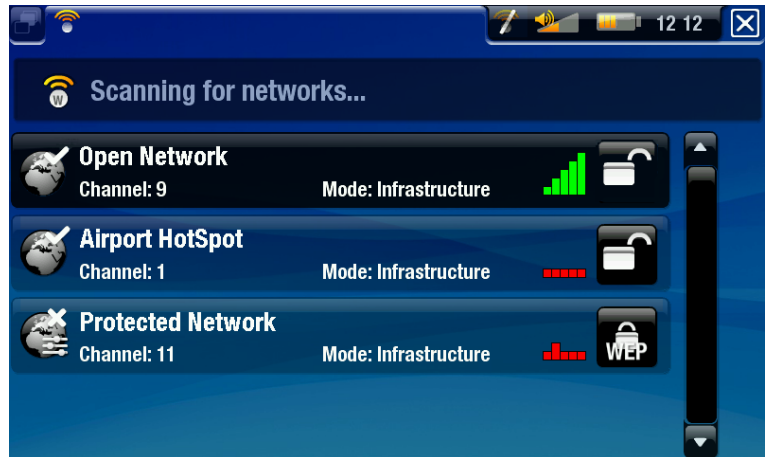

Если вы подключились к WiFi сети, то иконка панели состояния  (WiFi не подключен) будет заменена на иконку  (WiFi подключен). В случае, если нет доступных сетей, то иконки не будут показаны.

*При входе в приложение, которое использует WiFi (Интернет Браузер, Портал контента ARCHOS и т.п. (См.: Особенности WiFi), ваш ARCHOS будет пытаться подключиться к WiFi. Если сконфигурированная сеть будет найдена, то ARCHOS автоматически подключится к ней и затем запустит приложение.*

## СПИСОК ДОСТУПНЫХ СЕТЕЙ

- Список доступных сетей показывает все беспроводные сети в диапазоне вашего устройства.
- Список постоянно автоматически обновляется.
- В списке доступных сетей вы увидите следующую информацию для каждой сети:



1. Статус конфигурации:  конфигурированная сеть  не конфигурированная сеть
  2. Имя сети (SSID), если это бродкаст (если SSID не является бродкастом, вам необходимо будет ввести его в следующем экране конфигурации).
  3. Уровень сигнала.
  4. Тип необходимого ключа шифрования:  
 Открытая сеть (нет ключа)     WEP ключ     WPA ключ     WPA2 ключ
  5. Используемый сетью канал.
  6. Тип сети (Infrastructure или Ad-Нос). Сети Ad-Нос сейчас не поддерживаются.
- Выберите сеть, к которой вы хотите подключиться (ваша домашняя беспроводная сеть или открытая для подключения точка доступа).
  - Вы перейдете к экрану конфигурации для выбранной сети, где надо ввести информацию для настройки вашего доступа к этой сети.

## 5.2 КОНФИГУРАЦИЯ СЕТИ WIFI

Для подключения к беспроводной сети, ARCHOS необходима специфическая информация об этой сети. Ваше устройство автоматически получит часть этой информации от точки

доступа WiFi. Вы сможете ввести оставшуюся часть информации вручную в экране конфигурирования сети, как будет показано ниже.

*Обратите внимание, что Archos запомнит информацию, необходимую для подключения к сети и в следующий раз будет автоматически подключаться к этой сети, если она будет находиться в доступном диапазоне.*

## ОТКРЫТЫЕ СЕТИ

- Открытые сети не требуют ключа идентификации.
- Если у сети включена автоматическая конфигурация (DHCP), просто нажмите на клавишу **“Соединение”** и ваш ARCHOS подключится к этой сети при наличии сигнала достаточной силы.
- если сеть необходимо сконфигурировать вручную, используя стрелки влево/вправо, выберите установки **“Вручную”** в параметре **“Конфигурация”**.
- Появятся другие параметры: необходимая информации может быть получена от администратора сети.

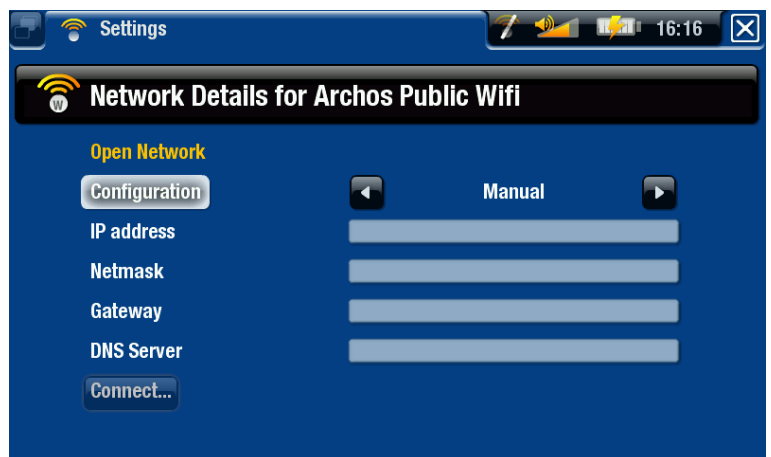
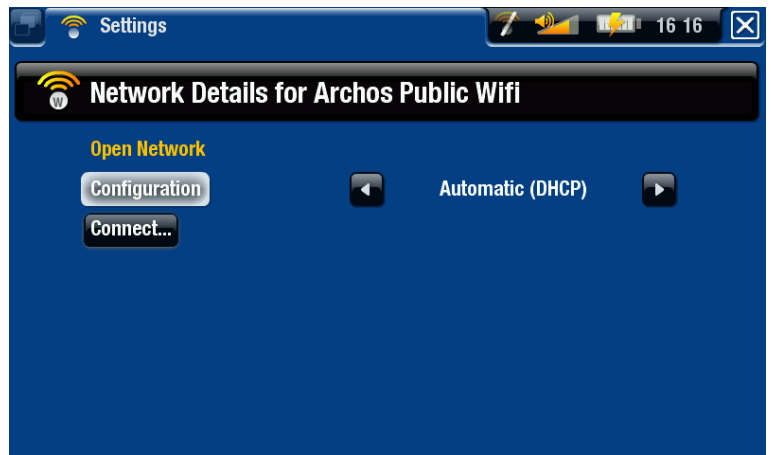

Когда Вы закончите ввод всей информации, используйте клавишу **“Соединение”** и ваш ARCHOS подключится к этой сети при наличии сигнала достаточной силы.

## ЗАЩИЩЕННЫЕ СЕТИ (WEP, WPA OR WPA2 KEY)

- Защищенные сети требуют для подключения к ним ключ шифрования.
- Тип ключа (WEP, WPA или WPA2) будет обнаружен автоматически вашим устройством.
- Остальная часть требуемой информации может быть получена от администратора сети .



Вам необходимо сделать следующие установки:

“Длина ключа” (только для WEP сетей)

- идентификационный ключ, который может иметь в длину 10 символов (64 Бит) или 26 символов (128 Бит).

“Формат ключа” (только для WEP сетей)

- в некоторых случаях возможно вам будет необходимо изменить формат ключа для ввода пароля. См. документацию прилагаемую к вашему маршрутизатору *WiFi* или модему.

“Ключ” (WEP или WPA)

- тип ключа идентификации.
- воспользуйтесь виртуальной цифровой клавиатурой (См.: *Использование виртуальной клавиатуры*).
- введите ключ и нажмите **“ОК”**, когда закончите ввод.

“Авторизация” (только для WEP сетей)

- метод сетевой идентификации может быть основан на **“Открытая система (по умолчанию)”** или **“Разделённый Ключ”**.

“Конфигурация”

- может быть **“Автоматически (DHCP)”** или **“Вручную”**.
- если это **“Автоматически (DHCP)”**, то не требуется вводить какую-либо дополнительную информацию. Просто нажмите клавишу **“Соединение”** и ваш ARCHOS подключится к этой сети при наличии сигнала достаточной силы.
- если вам необходимо сконфигурировать сеть вручную, выберите установки **“Вручную”**. Появятся другие параметры: необходимая информации может быть получена от администратора сети.

Когда вы закончите ввод всей информации, используйте клавишу **“Соединение”** и ваш ARCHOS подключится к этой сети при наличии сигнала достаточной силы.

*Сетевая фильтрация: Если ваш администратор сети разрешает соединяться с сетью только определенным устройствам (имеется фильтрация по MAC адресу), вы можете предоставить администратору сети MAC адрес вашего ARCHOS. Чтобы узнать свой MAC адрес, выберите пункт меню “Установки” из Главного экрана, а затем выберите “Система”. См.: Установки “Система”.*

605

705

## 6. ОСОБЕННОСТИ WIFI



Подключенный к сети WiFi, ваш ARCHOS дает вам возможность:

- арендовать или купить видео/музыку на Портале контента ARCHOS. См.: *Портал контента ARCHOS*.
- просматривать web страницы с помощью опционального плагина Интернет Браузер, доступного через [www.archos.com](http://www.archos.com). См. следующий раздел.
- проигрывать открытые медиа файлы, хранящиеся на других компьютерах в вашей сети. См.: *Проигрывание медиа файлов с ПК*.

---

### 6.1 ПРОСМОТР ИНТЕРНЕТА

---



Для просмотра интернета вам необходим плагин Интернет Браузер, он приобретается на [www.archos.com](http://www.archos.com). С этим Браузером для интернет, специально разработанного для ARCHOS, вы будете иметь возможность просматривать web сайты\*, использовать электронную почту, скачивать контент и т.п..

*\*с поддержкой Flash™ контента Javascript. Виртуальная машина Java не поддерживается.*

---

### ЗАПУСК ИНТЕРНЕТ БРАУЗЕРА

---

Из Главного экрана выберите иконку **“Web”**.

- Если вы уже подключены к сети, то Интернет Браузер просто откроется и вы можете начать работу в интернете.
- Если же WiFi не доступна или вы не подключились к сети, устройство будет искать доступные сети и подключится к уже известной сети или покажет лист доступных сетей, чтобы подключиться к одной из них.
- Обратите внимание: не все сети обеспечивают доступ в интернет. Некоторые сети WiFi объединяют несколько компьютеров в одну сеть без подключения их в интернет.

*Если дата и время не установлены правильно, вы можете не получить доступ к некоторым веб-страницам (См.: Установки “Часы”). Если Вы хотите установить часы автоматически при подключении ARCHOS к сети WiFi, вам будет необходимо выбрать вашу страну и город (См.: Установки “Язык и регион”).*

---

### ИСПОЛЬЗОВАНИЕ ИНТЕРНЕТ БРАУЗЕРА

---



- Вы можете использовать Интернет Браузер для чтения электронной почты, просмотра web сайтов, скачивания документов из интернета.
- Всплывающее меню исчезнет через несколько секунд.
- Интернет Браузер использует способ ‘просмотра ярлыков’. У вас одновременно

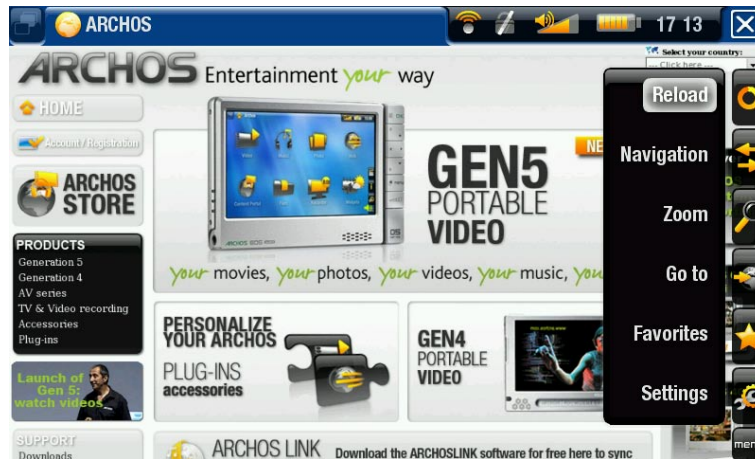

может быть открыто несколько страниц. Они появятся в зоне ярлыков в верхнем левом углу экрана. Когда открыто несколько страниц, просто выберите вкладку страницы, которую хотите открыть. (См. следующий раздел.)



## СЕНСОРНОЕ УПРАВЛЕНИЕ ИНТЕРНЕТ БРАУЗЕРОМ

- Вы можете использовать ваш стилус для горизонтальной или вертикальной прокрутки web страницы. Чтобы открыть ссылку, просто нажмите на нее.
- Чтобы переключиться между доступными вкладками, нажмите на  или нажмите непосредственно на соответствующую вкладку.
- Для показа возможных пунктов меню, нажмите на слово меню.
- Когда отображаются несколько вкладок, нажмите на  для закрытия текущей или нажмите и удерживайте иконку для закрытия Интернет Браузера и возврата в Главный экран. Когда есть только одна вкладка, нажмите на , чтобы закрыть Интернет Браузер.

## 605 УПРАВЛЕНИЕ ИНТЕРНЕТ БРАУЗЕРОМ КЛАВИШАМИ



- Когда отображаются несколько вкладок: нажать один раз, чтобы закрыть текущую вкладку. Нажать и удерживать, чтобы закрыть Интернет Браузер и вернуться непосредственно в Главный экран.

- Когда есть только одна вкладка: нажать один раз, чтобы закрыть Интернет Браузер.



подтвердить (клавиша Enter)



- перейти к следующей странице, которую вы просматривали



прокрутка Влево/Вправо/Вверх/Вниз



- перейти назад к предыдущей странице, которую вы просматривали



перейти к следующей вкладке



показать возможные пункты меню



увеличить/уменьшить громкость

## ПУНКТЫ МЕНЮ ИНТЕРНЕТ БРАУЗЕРА

### “Обновить” / “Остановить”

- остановит загрузку страницы, если она в настоящее время загружается.
- обновит текущую веб-страницу, если ее загрузка была остановлена.

### “Навигация”

- **“Вперед”**: перейти к следующей странице, которую вы просматривали.
- **“Назад”**: перейти назад к предыдущей странице, которую вы просматривали.

### “Масштаб”

- изменяет способ отображения web страницы. Выбрать режим масштаба.

### “Идти к”

- **“Ввести URL...”**: позволяет ввести адрес сайта, который вы хотите посетить. Введите адрес с виртуальной клавиатуры (См.: *Использование виртуальной клавиатуры*). Выберите **“ОК”** для открытия сайта в текущем окне или выберите **“Открыть в новой вкладке”** для открытия в новом окне.
- **“Поиск...”**: позволяет искать в одной из поисковых систем. Введите ключевое слово с виртуальной клавиатуры (См.: *Использование виртуальной клавиатуры*). Выберите **“ОК”** для открытия результата в текущем окне или выберите **“Открыть в новой вкладке”** для открытия его в новом окне.

### “Избранное”

- будет открыт менеджер **“Избранное”**. Здесь вы можете добавить закладки, переименовать или удалить их. Выберите закладку и используйте пункт меню **“Открыть в новой вкладке”**, чтобы открыть соответствующую страницу в новом окне .

### “Установки”

- будет открыт экран установок **“Интернет Браузер”**. Здесь вы можете решить, разрешить или игнорировать всплывающие окна, разрешить или запретить флэш контент, удалить истории просмотра и файлы cookie и т.д.

*Обратите внимание, что некоторые элементы интернета, требующие особого плагина (программного обеспечения) или упоравления могут не работать в этой специальной версии Интернет Браузера.*

## 6.2 ПРОИГРЫВАНИЕ МЕДИА ФАЙЛОВ С ПК

- Если установлено соединение с сетью WiFi, ваш ARCHOS дает вам возможность видеть непосредственно на устройстве открытые для общего доступа медиа файлы (видео, музыка или фотографии), хранящиеся в библиотеке Windows Media® ПК.
- Чтобы это работало, необходимы подключение WiFi и Проигрыватель Windows Media® 11 или выше, установленный на ПК\*.
- Это особенно удобно, если есть обширная библиотека музыки и видео и вы не можете поместить всю ее на внутренний жесткий диск ARCHOS.
- ARCHOS использует стандарт UPnP (Universal Plug-and-play) для потока открытых

для общего доступа медиа файлов от библиотеки Windows Media®.



Организация потока открытого видео с ПК и показа его на вашем телевизоре

\* Если вы установите Проигрыватель Windows Media® 11 или выше на ПК, то получите возможность доступа к потоку файлов ПК через Браузер Файлов ARCHOS. См. Просмотр других компьютеров в сети.

## УСТАНОВКА ПАРАМЕТРОВ ОБЩЕГО ДОСТУПА ПРОИГРЫВАТЕЛЯ WINDOWS MEDIA®

1. Подключите ARCHOS к своей сети WiFi (См.: *Подключение к сети WiFi*).
2. Подключите ПК к этой сети WiFi и запустите Проигрыватель Windows Media®, версии 11 или выше.
3. Выберите вкладку **Библиотека** и выберите **Общий доступ к файлам мультимедиа**.
4. Установите флажок **Открыть общий доступ к моим файлам мультимедиа** и нажмите **ОК**. Иконка ARCHOS должна появиться в окне с символом предупреждения рядом с ней\*.

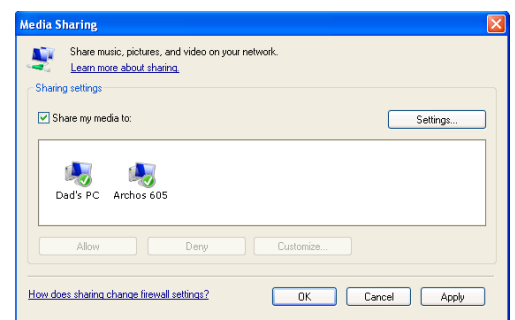
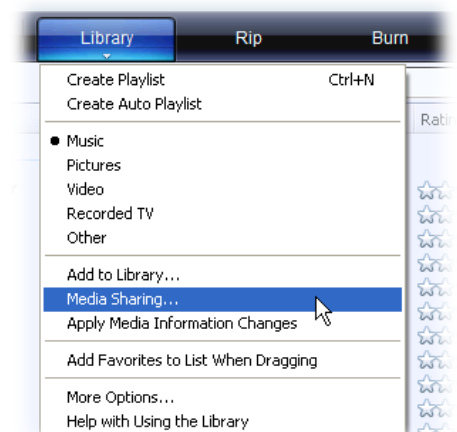

\* **ВНИМАНИЕ:** в первый раз, когда вы установили параметры общего доступа, может потребоваться несколько минут, прежде чем ваш ПК отобразит иконку ARCHOS.

5. Выберите иконку ARCHOS и нажмите клавишу Разрешить.
6. Чтобы изменить настройки общего доступа, нажмите **Параметры**. Вы можете,

для примера, ввести имя для ваших открытых медиа файлов. Это имя вы потом сможете увидеть на вашем Archos. Нажмите на **ОК** для сохранения изменений.

7. Нажмите на **ОК** для закрытия окна **Открыть общий доступ к файлам....**
8. Теперь вы можете закрыть Проигрыватель Windows Media® и начать просматривать ваши открытые медиа файлы ПК непосредственно на ARCHOS (См. следующий раздел).

## ПРОИГРЫВАНИЕ ОТКРЫТЫХ МЕДИА ФАЙЛОВ НА ARCHOS

Ваш ПК должен быть подключен к той же сети WiFi, к которой подключен ARCHOS. Также необходимо иметь включенный общий доступ в настройках Проигрывателя Windows Media® (См. предыдущий раздел).

1. В ARCHOS войдите в режим Видео, Музыка или Фотография.
  2. Вы увидите первый пункт в списке открытых медиа файлы: **“Network ‘UPnP’”**. Откройте этот пункт для начала сканирования открытых медиа файлов устройств и компьютеров в сети WiFi.
  3. Если вы ввели имя для ваших открытых медиа файлов в Проигрывателе Windows Media®, то оно должно появиться. Откройте его и вы увидите все свои видео, музыку или фотографии.
- Если вы находитесь в режиме Видео, вы будете иметь доступ ко всем фильмам, которые хранятся в библиотеке Windows Media® компьютера.
  - Так же режимы Музыка и Фотография дадут вам доступ ко всем файлам музыки/фотографий, которые хранятся в библиотеке Windows Media® компьютера.

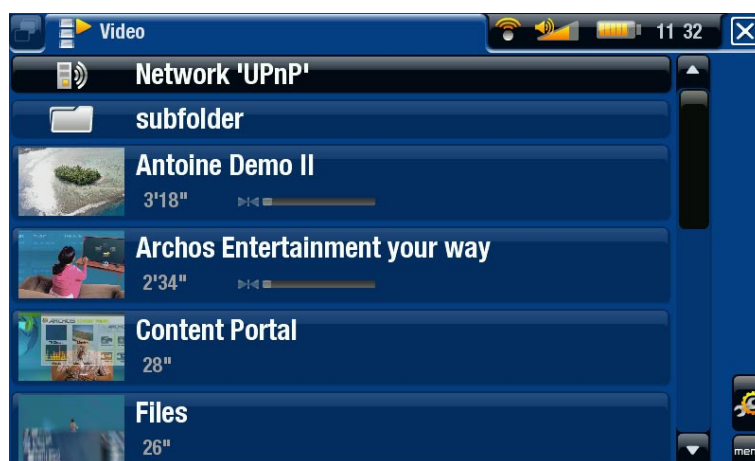

*Примечание: У Вас могут быть некоторые видеофайлы очень высокого качества, а это требует высокой скорости связи WiFi. Если же ваш ARCHOS находится слишком далеко от точки доступа WiFi, то скорость обмена может быть недостаточной для организации непрерывного потока от вашего ПК до Archos и телевизора.*

## 6.3 ПОРТАЛ КОНТЕНТА ARCHOS



- Портал контента ARCHOS представляет собой интерактивный магазин нескольких видео и музыкальных партнеров. Этот портал дает вам доступ контенту видео и музыки, который или бесплатен, или можно арендовать, или купить. Нет необходимости в компьютере: медиа поток из интернета поступает непосредственно на ваш ARCHOS.
- Или, если ваш ARCHOS подключен к опциональной DVR Станции Gen 5, вы сможете выбрать медиа контент интернета прямо с телевизора.

1. Чтобы активировать Портал контента ARCHOS, вам нужно зарегистрировать свой продукт ARCHOS on-line на web сайте ARCHOS ([www.archos.com/register](http://www.archos.com/register)).
2. Убедитесь, что вы настроили ARCHOS на сеть WiFi (См.: *Подключение к сети WiFi*).



3. Выберите иконку “Портал контента” ARCHOS для просмотра в интерактивном режиме доступных медиа магазинов и приобретайте песни и видео.
4. Также можете посетить он-лайн магазин ARCHOS, чтобы приобрести аксессуары.

*В зависимости от скорости подключения, вы сможете начать воспроизводить видео или песни, которые приобрели, уже в течении их загрузки. Песни и видео, полученные вами с Портала контента ARCHOS, сохраняются в папках Видео / Музыка.*

# 7. ПЕРЕДАЧА ФАЙЛОВ

## 7.1 ПОДКЛЮЧЕНИЕ ARCHOS К КОМПЬЮТЕРУ

### ШАГИ ПО ПОДКЛЮЧЕНИЮ

1. Подключите USB кабель к ARCHOS.
2. Подключите другой USB конец кабеля к компьютеру.
3. В вашем компьютере появится иконка ARCHOS\*. Теперь можно перемещать файлы.

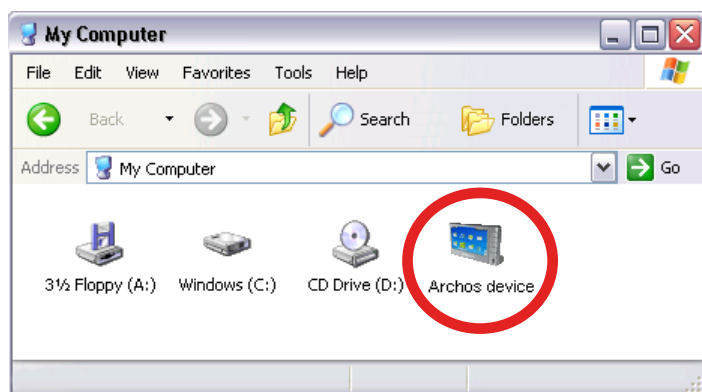

*Если у вас на компьютере нет установленного Проигрывателя Windows Media® 10 или выше, ARCHOS спросит вас хотите ли вы сменить его батарею или подключиться устройство mass storage (Жесткий диск). Выберите, что подключиться.*

## ЗАПИСЬ ФАЙЛОВ НА ARCHOS

Существует два основных метода перемещения файлов в ARCHOS:

1. Копирование ваших медиа файлов (видео, музыка, фото) через Проигрыватель Windows Media® 10 или выше\*:

*\* Для лучшей производительности, мы рекомендуем пользователям обновить до Windows Media® Player 11 или выше.*

Один из способов синхронизации - клавиша Синхронизация в Проигрывателе Windows Media®. Он добавит файлы видео, музыки и фотографий в ваш ARCHOS. Это позволит вам иметь тот же медиа контент на вашем ARCHOS, который содержится в медиа библиотеке Проигрывателя Windows Media®.



1. Подключите ваш ARCHOS к компьютеру. См. *Подключение ARCHOS К компьютеру*.
2. На компьютере запустите Проигрыватель Windows Media®.
3. Выберите вкладку **Синхронизация**.
4. Выберите медиа файлы, которые вы хотите переместить.
5. Нажмите на клавишу **Начать синхронизацию**.
6. Отобранные видео, песни или фотографии будут скопированы непосредственно в соответствующую папку **Видео**, **Музыка** или **Фотография** ARCHOS.

См. для справки *Инструкцию Проигрывателя Windows Media®*.

2. Второй способ заключается в использовании Windows® Explorer для копирования ваших файлов с компьютера в папки **Видео**, **Музыка** или **Фотографии** вашего ARCHOS.

*Вы не можете копировать файлы размером более 2 Гб на ARCHOS из-за ограничений файловой системы FAT32. Для продвинутых пользователей: при подключении в режиме "Жесткий диск ПК" (метод 2 и 3) максимальный размер для файлов .AVI равен 2 GB и 4 GB для всех остальных типов файлов. См.: Установки "Система".*

## ОТКЛЮЧЕНИЕ

*При отключении ARCHOS от компьютера, ваше устройство автоматически обновит ARCLibrary так, что медиа файлы, которые вы скопировали, появятся в библиотеках Музыка и Фотография.*

Windows® XP или выше & WMP10 или выше

- Проверьте, что не идет передача данных между вашим ARCHOS и вашим компьютером (индикатор HDD вашего ARCHOS не мигает).
- Теперь отсоедините USB кабель от вашего ARCHOS и/или компьютера.

Windows® 2000 или Me

**НЕ ОТСОЕДИНЯЙТЕ КАБЕЛЬ ПРОСТО ТАК!** Вы должны безопасно отключить ARCHOS от компьютера перед отсоединением USB кабеля, чтобы избежать потери данных или зависания..

- После того, как передача данных завершена, нажмите на иконку 'Безопасное извлечение' в системном трее рядом с часами.
- Нажмите на сообщение 'Безопасное извлечение'.

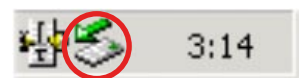

- Всплывет сообщение, что оборудование сейчас может быть безопасно извлечено\*. Только теперь можно отсоединить USB кабель от вашего ARCHOS и/или компьютера.



\* Если в сообщении будет сказано, что устройство не может быть удалено, закройте все компьютерные программы, которые могли использовать данные вашего устройства, например медиа проигрыватели или Windows® Explorer.

## Mac® OS X

### НЕ ОТСОЕДИНЯЙТЕ КАБЕЛЬ ПРОСТО ТАК!

Вы должны безопасно отключить ARCHOS от компьютера перед отсоединением USB кабеля, чтобы избежать потери данных или зависания.

- На рабочем столе перетащите иконку ARCHOS в мусорную корзину, появится символ отключения.
- Поместите иконку на этот символ отключения: Archos (жесткий диск) будет удален с рабочего стола.
- Теперь вы можете безопасно отсоединить USB кабель от вашего ARCHOS и/или компьютера.

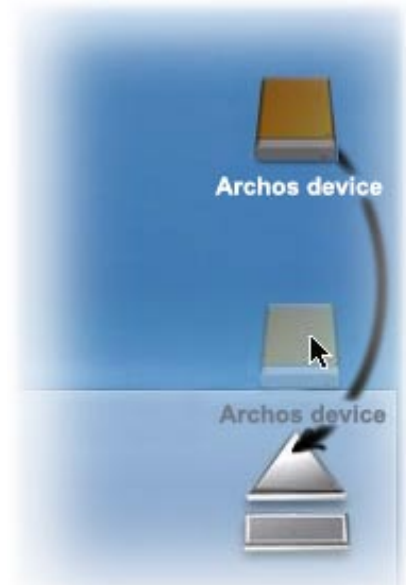

## Linux

### НЕ ОТСОЕДИНЯЙТЕ КАБЕЛЬ ПРОСТО ТАК!

Вы должны безопасно отключить ARCHOS перед отсоединением USB кабеля, чтобы избежать потери данных или зависания.

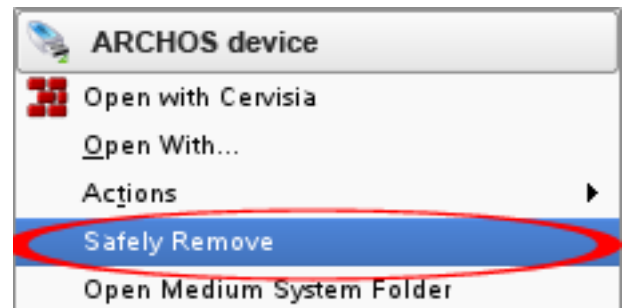

- В вашем компьютере нажмите правой кнопкой мыши на иконке ARCHOS и выберите Безопасное Извлечение.
- Подождите, пока иконка ARCHOS не исчезнет, после чего отсоедините USB кабель от вашего ARCHOS и/или компьютера.

**705**

## 7.2 СОЕДИНЕНИЕ USB ХОСТ

- Благодаря порту USB Хост, вы можете подключать USB совместимые устройства к ARCHOS, чтобы передавать файлы или фотографии на ваш ARCHOS.
- Эти устройства могут быть класса Mass Storage (MSC) devices, такие как цифровые камеры, картридеры или внешние жесткие диски, или цифровые камеры, использующие Picture Transfer Protocol (PTP).
- Проверьте информацию вашего изготовителя, чтобы узнать, является ли ваше устройство MSC или PTP устройством. Устройства не класса Mass Storage



Class, такие как принтеры, сетевые адаптеры, мыши, клавиатуры и т.п., не поддерживаются.

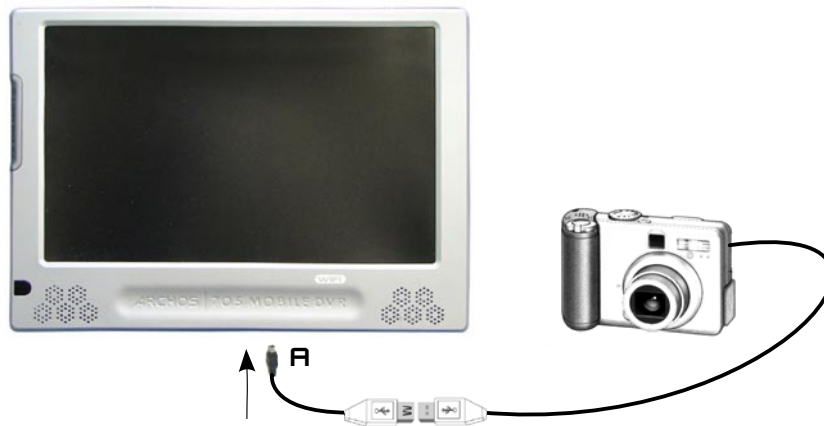

## ПОДКЛЮЧЕНИЕ УСТРОЙСТВА USB К ARCHOS:

1. Включите ваше устройство ARCHOS.
2. Подключите штекер 'mini' адаптера USB Хост в устройство ARCHOS (порт A).
3. Подсоедините внешнее USB устройство (используйте стандартный USB кабель, если это необходимо) к другому концу адаптера USB Хост.
4. Включите внешнее USB устройство, если это необходимо (проверьте по документации на ваше внешнее USB устройство).
5. В ARCHOS появится двойное окно браузера: внешнее USB устройство будет в левой панели, а жесткий диск ARCHOS в правой панели.
6. Следуйте инструкциям раздела *Копирование и перемещение файлов* для копирования ваших фотографий или файлов в ARCHOS.

## ОТКЛЮЧЕНИЕ:

Убедитесь, что передача не ведется (индикатор HDD не мигает), выберите пункт меню е "**Безопасное извлечение...**" (в Браузере Файлов), и просто вытащите USB кабель за любой конец.

*Примечание 1: Вы не всегда будете иметь возможность скопировать файлы с вашего ARCHOS на внешнее устройство USB .*

*Примечание 2: одновременно вы не сможете подключить ваш ARCHOS к компьютеру и подключить внешнее устройство к ARCHOS.*



## 8. ОСНОВНЫЕ ПАРАМЕТРЫ

В Главном экране выберите пункт меню “Установки”  и выберите установку.

605

705



### ИСПОЛЬЗОВАНИЕ СЕНСОРНОГО ЭКРАНА

- Нажмите на пункт меню “Установки”  и выберите параметр, чтобы открыть соответствующий экран.
- Находясь в экране установок:
  - нажмите на параметр, выделив его.
  - нажмите на стрелки Влево/Вправо для выбора различных установок.
  - когда вы закончили настройки параметров, нажмите на  для их сохранения и возврата в Главный экран.
  - Когда это возможно, нажимайте на стрелки вверх/вниз для прокрутки экрана вверх и вниз.

405

605

### ИСПОЛЬЗОВАНИЕ КЛАВИШ

- Для открытия экрана установок нажмите клавишу **Меню**, используя навигационную панель, выделите пункт меню “Установки”  и нажмите ОК.
- Находясь в экране установок:
  - используя навигационные клавиши вверх/вниз выделите параметр.
  - используя навигационные клавиши Влево/Вправо выберите установку.
  - когда вы закончили настройки параметров, нажмите на клавишу Выход  для их сохранения и возврата в Главный экран.
  - Когда это возможно, перетаскивайте ползунок прокрутки вверх и вниз для соответствующей прокрутки экрана вверх и вниз.

### 8.1 УСТАНОВКИ “ЗВУК”

Этот экран позволяет регулировать настройки звука вашего ARCHOS на ваше усмотрение.

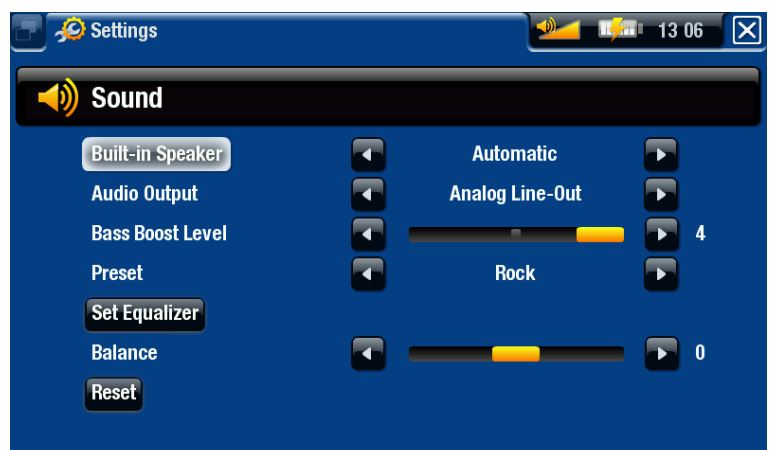

## **605** **705** “Встроенный динамик”

- **“Вкл” / “Выкл”**: встроенный динамик остается включенным или выключенным независимо от подключения наушников.
- **“Авто”**: Встроенный динамик автоматически выключается, когда вы подключаете наушники или соединяете ваш ARCHOS с опциональной DVR Станцией GEN 5

## “Аудио выход”

- определяет, посылается ли аудио сигнал через **“Линейный выход”** или интерфейс **“SPDIF”**, когда есть подключение к DVR Станции GEN 5.

## “Супер бас”

- регулирует уровень супер басов.

## “Предустановки”

- позволяет быстро выбрать звуковой профиль.

## “Установ.Эквалайзера”

- позволяет использовать специальный звуковой профиль. Выберите этот вариант для входа в экран эквалайзера (См. следующий раздел).

## “Баланс”

- позволяет вам установить баланс между левым и правым стерео каналами.

## “Сброс”

- переустанавливает параметры звука в значения по умолчанию.

## ЭКРАН “ЭКВАЛАЙЗЕР”

- Ваш ARCHOS имеет 5-полосный эквалайзер.
- Выберите полосу (Бас, Ср. бас, Бас, Ср. диапазон, Ср. высокие или Высокие), затем используйте стрелки вверх/вниз для смены уровня усиления для этого частотного диапазона.

*Изменяйте эти значения при прослушивании музыки, чтобы оценить на слух эти новые значения*

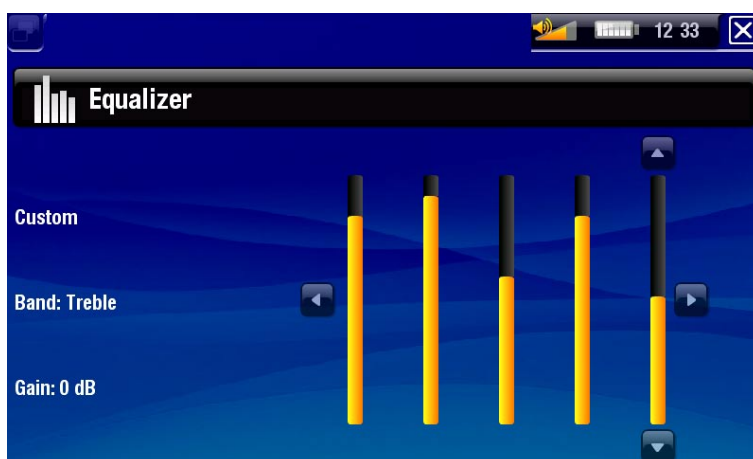

## 8.2 УСТАНОВКИ “ДИСПЛЕЙ”

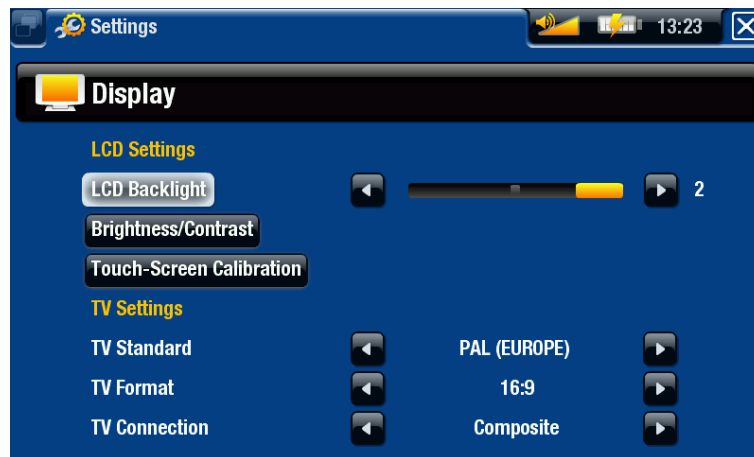

### “УСТАНОВКИ LCD”

#### “Подсветка LCD”

- регулирует уровень подсветки встроенного дисплея.

#### **605** “Яркость/Контрастность”

- используйте эту клавишу, чтобы изменить параметры отображения встроенного дисплея (контраст, яркость и гамма).
- Вы можете сбросить параметры LCD на значения по умолчанию (клавиша “Сброс”).

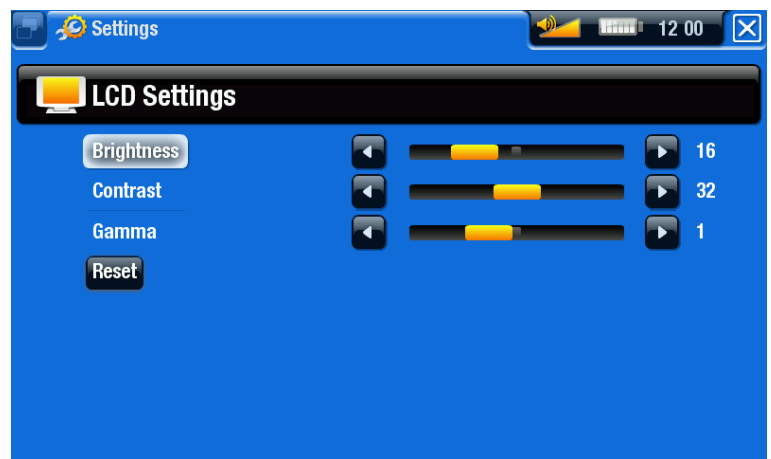

#### **605** **705** “Калибровка сенс. экрана”

- Если сенсорный экран не реагирует должным образом, используйте эту клавишу и следуйте инструкциям, появляющимся на экране.

*ARCHOS 705: Если это не работает или вы не имеете доступа к установкам сенсорного экрана, вы можете принудительно калибровать сенсорный экран (См.: Восстановление Системы).*

#### **405** “Стабилизация LCD”

- Если вы находите, что мерцает LCD экран, используйте эту клавишу для доступа к экрану “Стабилизация LCD”.
- Нажимайте навигационные клавиши Влево/Вправо до тех пор, пока экран не перестанет мерцать.

## “УСТАНОВКИ ТВ”

### “ТВ стандарт”

- выбор между системами “**NTSC (США)**” и “**PAL (Европа)**” (выберите один, который совместим с системой телевидения вашей страны).

### “Формат ТВ”

- “**4:3**” или “**16:9**” - формат изображения, используемый вашим телевизором.
- опция “**Широкоэкранный**” станет возможной, когда вы установите параметр “**ТВ стандарт**” как “**PAL (Европа)**”.

### “Подключение к ТВ”

- когда ваш ARCHOS подключен к опциональной DVR Станции GEN 5 (приобретается на [www.archos.com](http://www.archos.com) или у дилеров), выберите тип видео выхода (“**Композитный**”, “**S-Video**” или “**RGB**”), в зависимости от того, как Вы подключили DVR Станцию GEN 5 к вашему телевизору.

## 8.3 УСТАНОВКИ “ВИД”

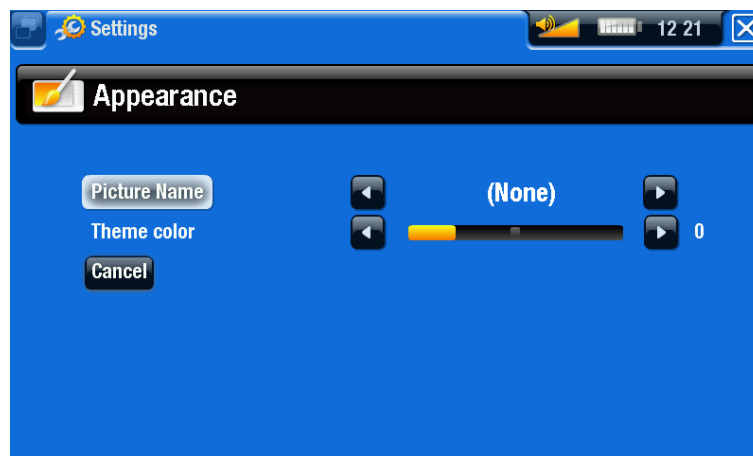

### “Изображение”

- позволяет выбрать фотографию для использования в качестве фонового изображения. Выберите “**Нет**”, если не хотите фоновое изображение.
- Вы можете выбрать между всеми фоновыми изображениями по умолчанию и теми, которые вы установили ранее в качестве обоев.
- также вы можете установить изображение в качестве обоев из режимов Фотография и Видео.

### “Тема”

- определяет цветовую тему для ваших иконок (и для фона, если отключили использование обоев).

### “Отмена”

- используйте эту клавишу, чтобы отменить все изменения, которые вы могли сделать, войдя в этот экран.

## 8.4 УСТАНОВКИ “ЯЗЫК И РЕГИОН”



### “Язык”

- выберите язык.
- посетите [www.archos.com](http://www.archos.com) для проверки доступности других языков. Новые языки включаются в прошивку, как только они становятся доступны. См.: *Обновление прошивки*.



### “Выбор страны”

- если ваши часы установлены на “Авто” (См.: *Установки “Часы”*), выберите ваши “Страна”, и “Город”.



### “Wifi Регион”

- настраивается автоматически в зависимости от того, как вы определили свое местонахождение.

## 8.5 УСТАНОВКИ “НАСТРОЙКА ТВ”

- Здесь вы можете установить ИК передатчик DVR Станции для связи с вашим тюнером. Это позволит вам легко планировать запись с помощью Гиды ТВ программ ARCHOS.
- См. инструкцию по эксплуатации на опциональную DVR Станцию GEN 5.

## 8.6 УСТАНОВКИ “ЧАСЫ”



*Если вы используете опциональную DVR Станцию GEN 5 для планирования видеозаписи вашей телевизионной системы, убедитесь, что дата и время установлены правильно!*

### “Формат времени”

- выбор между 12 ч. и 24 ч. форматами.



### “Установка времени”

- **“Авто”**: выберите этот параметр, если хотите установить часы автоматически, когда ваш ARCHOS подключен к WiFi сети. Вам нужно будет выбрать свое местоположение в экране установок **“Язык и Регион”** (См.: Установки **“Язык и Регион”**).
- **“Вручную”**: выберите этот параметр для установки даты и времени вручную. Появятся следующие параметры: **“Час”**, **“Минута”**, **“Год”**, **“Месяц”** и **“День”**.



### “Синхронизировать сейчас”

- если параметр **“Установка времени”** установлен в **“Авто”**, используйте клавишу, для автоматической установки часов через WiFi сеть.
- чтобы это работало, ARCHOS необходимо подключить к WiFi сети.

**ВНИМАНИЕ** : Если дата и время не установлены, возможно, вы не сможете получить доступ к некоторым web страницам.

### “Час”, “Минута”, “Год”, “Месяц”, “День”

- эти параметры позволяют вам вручную установить дату и время.

## 8.7 УСТАНОВКИ ЭЛЕКТРОПИТАНИЯ

- Эти установки помогают вам экономить энергию батареи, что обеспечивает более длительную автономную работу.
- Вы можете настраивать параметры и для аккумулятора, и для блока питания (когда ARCHOS подключен к питанию от DVR Станции GEN 5, Mini Dock или Battery Dock).



*Ваш ARCHOS будет потреблять больше энергии при высоких значениях параметров. При работе от аккумулятора рекомендуется устанавливать эти параметры на более низкие значения в целях экономии энергии.*

### “Полное выключение устройства”

- Если вы не планируете использовать ARCHOS длительный период времени, воспользуйтесь этой клавишей для полного отключения устройства, при котором абсолютно не используется аккумулятор.
- Вы также можете полностью выключить устройство, удерживая нажатой клавишу Питание пока не появится второе сообщение\*. См.: *Описание ARCHOS*.

*\* Помните, что когда вы выключаете ARCHOS клавишей Питание, ваше устройство будет использовать небольшой объем энергии аккумулятора, чтобы потом осуществить быстрое включение.*

## “РАБОТА БАТАРЕИ”

### “Работа батареи”

- интервал времени бездействия перед отключением устройства.
- устройство не будет выключено во время слайдшоу, аудио/видео воспроизведения, аудио/видео записи или USB соединения.

### “Откл. подсветки”

- интервал времени бездействия перед отключением LCD дисплея.
- дисплей не будет выключен во время проигрывания видео или слайдшоу, или при просмотре web страниц.



### “Интернет Браузер”

- “**нормальное выключение**”: во время просмотра интернета ARCHOS будет выключен в соответствии с установленным параметром “**Выключить**”.
- “**не отключать питание**”: во время просмотра интернета ARCHOS не выключится автоматически в зависимости от интервала времени бездействия.



## “ДЕЙСТВИЯ С ЭЛЕКТРОПИТАНИЕМ”

### “Спящий режим”

- интервал времени бездействия перед переходом ARCHOS в Спящий режим.
- система не перейдет в Спящий режим во время слайдшоу, аудио/видео воспроизведения, аудио/видео записи или USB соединения.

### “Откл. подсветки”

- интервал времени пользовательского бездействия перед отключением LCD дисплея.
- дисплей не будет выключен во время проигрывания видео или слайдшоу.



### “Интернет Браузер”

- “**Нормальный спящий режим**”: во время просмотра интернета ARCHOS перейдет в Спящий режим в соответствии с установленным параметром “Спящий режим”
- “**Запрет спящего режима**”: во время просмотра интернета система никогда не перейдет в Спящий режим.

## 8.8 УСТАНОВКИ “ПРОШИВКА И ПЛАГИНЫ”

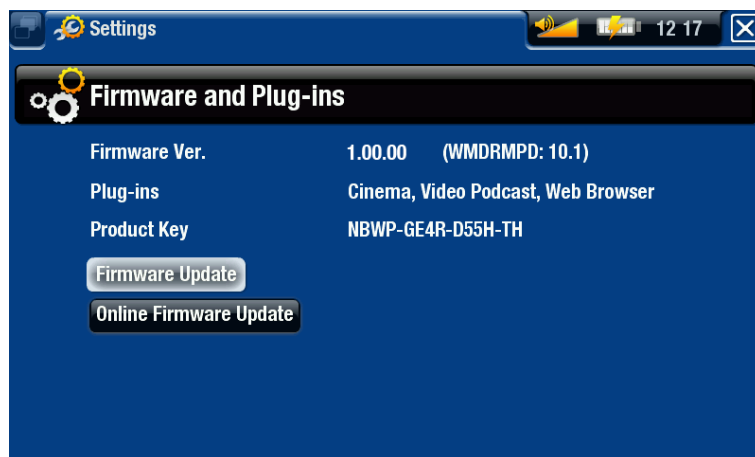

### “Версия прошивки”

- показывает текущую версию прошивки и системы Цифрового Управления Правами (DRM).

### “Плагины”



- показывает установленные на вашем устройстве плагины.

### “Ключ продукта”

- каждый ARCHOS имеет уникальный номер.
- Вам будет необходим этот номер для регистрации устройства ([www.archos.com/register](http://www.archos.com/register)).

### “Обновить Прошивку”

- используйте эту клавишу для обновления прошивки вручную (См.: Обновление прошивки).

  **“Обновление прошивки онлайн”**

- используйте эту клавишу для online поиска обновления через WiFi сеть. Если оно будет найдено, то будет автоматически установлено. См.: *Обновление прошивки.*

---

## 8.9 ОБНОВЛЕНИЕ ПРОШИВКИ

---

Прошивка - это операционная система (ОС) вашего ARCHOS. Она периодически обновляется для внесения новых особенностей, улучшений и исправлений ошибок. Существуют два способа обновления прошивки вашего устройства:

- Прямо на вашем ARCHOS, если устройство можно подключить к WiFi сети.
- Через компьютер, подключенный к интернету.

  **ОБНОВЛЕНИЕ ПРОШИВКИ С ARCHOS**  
(НЕОБХОДИМО ПОДКЛЮЧЕНИЕ К WiFi)

Это самый простой способ обновить прошивку. Чтобы это работало, вам необходим только доступ к сети WiFi. (См. *Подключение к сети WiFi.*)

1. Из Главного экрана выберите пункт меню **“Установки”**  и выберите **“Прошивка и Плагины”**.
2. Используйте клавишу **“Обновление прошивки онлайн”**.
3. ARCHOS подключится к WiFi и будет искать новую прошивку. Если она доступна, она будет скачана и автоматически установлена.

---

## ОБНОВЛЕНИЕ С ИСПОЛЬЗОВАНИЕМ КОМПЬЮТЕРА

(НЕОБХОДИМО ПОДКЛЮЧЕНИЕ К ИНТЕРНЕТУ)

---

Если у вас нет доступа к WiFi сети, или если ваш ARCHOS не оборудован WiFi, вы можете обновить прошивку, используя компьютер, подключенный к интернету:

1. На ПК перейдите к [www.archos.com/firmware](http://www.archos.com/firmware).
2. Ищите последнюю прошивку, доступную для вашего ARCHOS.
3. Сравните последнюю online версию с той, которая установлена на вашем ARCHOS: номер версии прошивки вашего ARCHOS появится в экране установок **“Прошивка и Плагины”** (См.: *Установки “Прошивка и Плагины”*).
4. Если online версия новее чем ваша, следуйте инструкциям для загрузки и установки новой прошивки.

*Ваш интернет браузер может предупредить вас, что содержание файла прошивки может повредить компьютер. ARCHOS приняло меры предосторожности для обеспечения того, чтобы этот файл не мог повредить компьютеру.*

## 8.10 УСТАНОВКИ “СИСТЕМА”

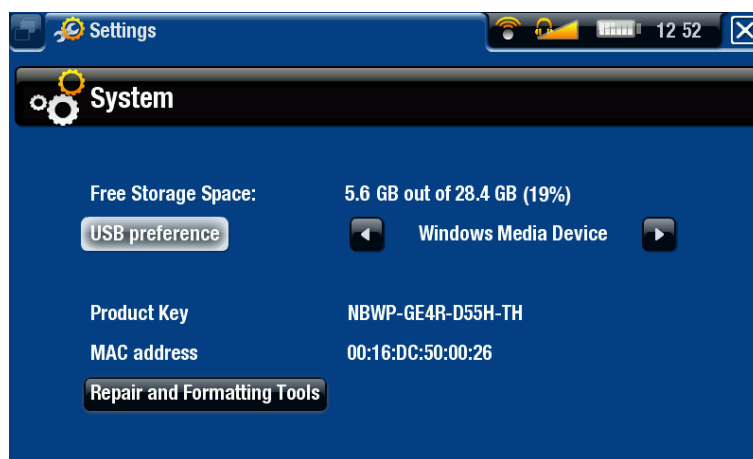

### “Свободное место:”

- отображает количество свободного места на жестком диске.

*Примечание: указанное количество мегабайт в двоичной системе (1Кб = 1024 байт). Таким образом, каждый указанный мегабайт примерно равен 1,05 Мб в десятичной системе., а каждый указанный Гб примерно равен 1.07 гигабайт. Форматирование также увеличивает место.*

### “Порт USB” (для опытных пользователей)

- Ваш предпочтительный метод подключения будет всегда использоваться при подключении ARCHOS к компьютеру. Метод подключения определяет, как ваше устройство взаимодействует с вашим компьютером:
- Метод 1: **“Устройств. Windows Media”**: Рекомендуется для пользователей Windows® XP или выше & WMP10 или выше. При выборе этого метода, ARCHOS использует Media Transfer Protocol (MTP). ARCHOS спросит вас: хотите Вы заряжать его или соединить. Выберите, что соединить. При соединении с компьютером, ваш ARCHOS будет заблокирован. Вы сможете синхронизировать медиа библиотеки автоматически каждый раз при подключении ARCHOS к вашему компьютеру (с WMP10 или выше). Когда передача файла закончена, просто отключите кабель от ARCHOS и устройство обновит ARCLibrary (библиотеки Музыка/Фотография).
- Метод 2: **“Жесткий диск ПК”**: Рекомендуется для пользователей Windows® XP с Проигрывателем Windows Media® 9, Windows® 2000, Me, Mac® OS X или Linux. ARCHOS спросит Вас: хотите вы заряжать его или соединить в качестве запоминающего устройства (жесткий диск). Выберите, что соединить в качестве запоминающего устройства (внешний жесткий диск). При соединении с компьютером, ваш ARCHOS будет заблокирован. Разъединение: когда передача файла закончена, можно безопасно отключить ARCHOS (См.: *Отключение от компьютера*) и ваше устройство сделает быстрое обновление ARCLibrary (библиотеки Музыка/Фотография). Могут не все файлы индексироваться.
- Метод 3: **“Жесткий диск ПК (auto-ARCLib)”**: То же самое, что и метод 2, но с полным обновлением ARCLibrary (библиотеки Музыка/Фотография) при разъединении.

### “Обновить ARCLibrary”

- Доступно, когда **“Порт USB”** установлен как **“Жесткий диск ПК”** (метод 2).
- Этот метод USB быстро обновляет ARCLibrary (библиотеки Музыка/Фотография). Используйте клавишу **“Обновить ARCLibrary”**, если хотите полностью обновить ARCLibrary.

### “Ключ продукта”

- каждый ARCHOS имеет уникальный номер.
- Вам будет необходим этот номер для регистрации устройства ([www.archos.com/register](http://www.archos.com/register)).



### “MAC адрес”

- некоторые WiFi сети фильтруют доступ к ним по MAC адресу. Возможно, вы должны будете сообщить этот адрес администратору сети.

### “Восстановление и форматирование”

- используйте эту клавишу для доступа к экрану установок **“Восстановление и форматирование”**. Этот экран позволяет сделать следующие действия:
- **“Очистить кеш и временные файлы”** (не удаляются какие-либо данные)
- **“Сброс настроек”** (отменяет все пользовательские настройки)

(Зависит от модели) - **“Форматировать карту SD/MMC”** (все данные на вашей карте будут удалены, если она вставлена в ваше устройство)

- **“Форматировать жесткий диск / внутреннюю память”** (все данные, мультимедийные файлы и лицензии будут стерты)
- **“Полное восстановление”** (все данные, мультимедийные файлы, лицензии и установки будут стерты)



*В случае, если ваш ARCHOS завис или не отвечает на запросы, попробуйте переустановить его (См.: Устранение неполадок).*

*Если это не поможет или если не имеете доступа к “Восстановлению и форматированию”, вы можете попробовать восстановить систему (См.: Устранение неполадок).*

## 9. ДОПОЛНИТЕЛЬНЫЕ ФУНКЦИОНАЛЬНЫЕ ВОЗМОЖНОСТИ

### 9.1 АКССЕСУАРЫ ARCHOS

#### DVR СТАНЦИЯ GEN 5



DVR Станция GEN 5, подключенная к вашему ARCHOS и к домашней системе, позволяет вам:

- планировать запись с ТВ через Гид ТВ программ ARCHOS (доступный для большинства стран).
- записать видео непосредственно на ваш ARCHOS с блока кабельного телевидения, спутникового ресивера, цифрового тюнера, с большинства стандартных видео источников.
- подключить совместимое USB устройство к вашему ARCHOS (запоминающее устройство или PTP).
- воспроизводить видео на вашем телевизоре.
- заряжать ARCHOS.

405

605

#### АДАПТЕР DVR TRAVEL



Адаптер DVR Travel, подключенный к ARCHOS, позволяет вам:

- записать аудио/видео непосредственно на ARCHOS с большинства стандартных аудио/видео источников.

405

605

#### MINI DOCK



Mini Dock, подключенный к ARCHOS, позволяет вам:

- выводить изображение с ARCHOS на ваш телевизор.
- подключить совместимое USB устройство к вашему ARCHOS (Запоминающее устройство или PTP).
- заряжать ваш ARCHOS.

405

605

#### BATTERY DOCK



Battery Dock аналогичен Mini Dock, но для батареи, чтобы продлить время автономной работы вашему ARCHOS.

405

605

## ВИДЕОКАМЕРА HELMET CAM



Мини камера высокого разрешения, с дистанционным управлением и микрофоном.

---

## 9.2 ПЛАГИНЫ ARCHOS

---

### ПЛАГИН CINEMA

---



Позволяет вам проигрывать видеофайлы MPEG-2 (.VOB) без какой-либо перекодировки (тип файла DVD). Также позволяет воспроизводить аудио формат AC3.

### ПЛАГИН VIDEO PODCAST

---



Позволяет вам проигрывать видеофайлы H.264 без какой-либо специальной перекодировки (тип файла обычно используемый в видео подкастах). Также позволяет воспроизводить музыкальные файлы AAC (не защищенные).

605

705

## ПЛАГИН ИНТЕРНЕТ БРАУЗЕР



Специально разработанный Интернет Браузер для вашего ARCHOS , который позволяет просматривать web страницы на вашем ARCHOS. Поддержка сайтов с Flash™.

---

## 9.3 ПЛАНИРОВАНИЕ ЗАПИСИ С ТВ

---



С опциональной DVR Станцией GEN 5, подключенной к вашему домашнему тюнеру (блоку кабельного телевидения, спутниковому ресиверу, цифровому тюнеру или видеоманитовону), вы легко сможете планировать запись с помощью Гиды ТВ программ ARCHOS.

1. В Главном экране выберите иконку **“Магнитофон”** для показа Гиды ТВ программ.

- Пункты меню этого экрана позволяют выбрать день обновления Гида программ, изменить различные параметры (обновление Гида программ и конфигурацию списка каналов).
- Перемещаясь по различным телевизионным программам, просто выберите ту, которую хотите записать.

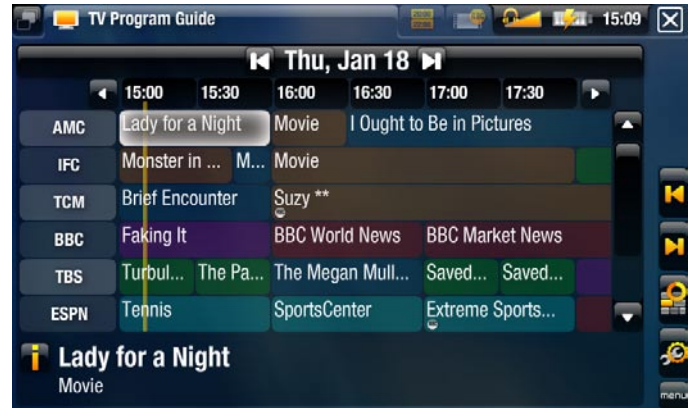

- Когда придет время, ваш ARCHOS автоматически произведет запись запланированной программы.

*В руководстве по эксплуатации, которое поставляется в комплекте с DVR Станцией GEN 5 подробно описано, как установить и использовать Гид ТВ программ.*

## 9.4 ЗАПИСЬ ВРУЧНУЮ ВИДЕО С ВНЕШНЕГО ИСТОЧНИКА



С помощью опциональной DVR Станции GEN 5, Адаптера DVR Travel или Видеокамеры Helmet Cam, вы можете производить видеозапись с большинства стандартных источников видео:

- В Главном экране выберите иконку **“Магнитофон”** и используйте вкладки для доступа в режим **“Видеомагнит.”**
- Этот экран позволит вам настроить уровень громкости записи (стрелки влево/вправо) или изменить различные установки (планирования и параметры видео).
- Теперь вы можете дать команду ARCHOS начать запись с источника видео (желтая иконка/пункт меню **“Начать запись”**).
- Закройте экран  для остановки и сохранения записи\*.

*В руководство по эксплуатации, которое поставляется в комплекте с DVR Станцией GEN 5 или Адаптером DVR Travel подробно описано, как записать видео с внешнего источника вручную.*

*\* Все видеозаписи, сделанные вашим ARCHOS, сохраняются в папку “Видео/(REC)” Если вы хотите держать их в другом месте, Вы можете использовать функцию Браузера Файлов ARCHOS “Переместить” после записи (См.: Использование Браузера Файлов).*

## 9.5 ЗАПИСЬ ВРУЧНУЮ АУДИО С ВНЕШНЕГО ИСТОЧНИКА



С помощью опциональной DVR Станции GEN 5 или Адаптера DVR Travel, вы можете производить аудиозапись от большинства стандартных аудио источников.

1. В Главном экране выберите иконку **“Магнитофон”** и используйте вкладки для доступа в режим **“Видеомагнит.”**. Затем выберите пункт меню **“Аудиомагнит.”**.
2. Этот экран позволит вам настроить уровень громкости записи (стрелки влево/вправо), или изменить различные установки (название записи, аудиоформат).
3. Теперь вы можете дать команду ARCHOS начать запись с источника аудио (**“Начать запись”** желтая иконка/пункт меню).
4. Закройте экран  для остановки и сохранения записи\*.

*В руководство по эксплуатации, которое поставляется в комплекте с DVR Станцией GEN 5 или Адаптером DVR Travel подробно описано, как записать аудио с внешнего источника вручную.*

*\* Все аудиозаписи, сделанные устройством ARCHOS, сохраняются в папку Музыка/ (Rec). Если вы хотите держать их в другом месте, вы можете использовать функцию Браузера Файлов ARCHOS “Переместить” после записи (См.: Использование Браузера Файлов).*

---

## 9.6 ВЫВОД ИЗОБРАЖЕНИЯ ARCHOS НА ТВ

---

- С помощью опциональных DVR Станции GEN 5, Battery Dock или Mini Dock, вы сможете вывести изображение с ARCHOS на ваш телевизор.
- Подключите ARCHOS с адаптером к телевизору, нажмите клавишу **TV/LCD** в ARCHOS, и изображение ARCHOS переключится на телевизор.
- Когда изображение отображается на телевизор, загорается светодиодный индикатор **TV/LCD**, а встроенный LCD дисплей выключается.

*В руководство по эксплуатации, которое поставляется в комплекте с DVR Станцией GEN 5, Battery Dock или Mini Dock, подробно описано как выводить изображение ARCHOS на ваш телевизор.*



# УСТРАНЕНИЕ НЕПОЛАДОК

## ПЕРЕЗАПУСК ВАШЕГО ARCHOS

- В случае, если ваш ARCHOS завис или не реагирует на запросы, попробуйте перезапустить его: нажмите и удерживайте кнопку  в течении 15 секунд (ARCHOS будет полностью выключен) и включите его как обычно.
- Если это не помогло, то вы можете также нажать кнопку “мастер сброс” как показано ниже. Вы можете использовать кончик скрепки Y для нажатия кнопки в отверстии.

**405**

На левом торце устройства:

**605**

На нижнем торце устройства:

**705**

At the back of the device, behind the battery:

(see: Replacing the Battery)

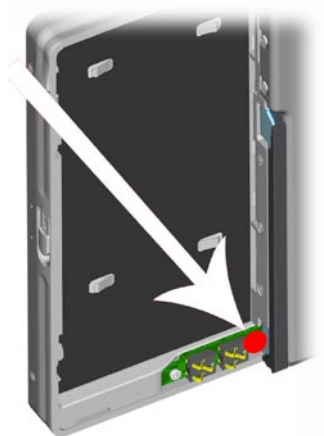

**Примечание:** Перезапуск вашего ARCHOS не удаляет данные с вашего устройства. Однако некоторые установки могут быть установлены на значения по умолчанию.

## ВОССТАНОВЛЕНИЕ СИСТЕМЫ

- Если ваш ARCHOS реагирует не правильно или не показывает некоторые песни или видео, которые вы скопировали на него, попробуйте использовать **“Восстановление и форматирование”** (См.: Установки **“Система”**).
- Если использование **“Восстановление и форматирование”** не решило вашу проблему, можете попробовать восстановление системы. Оно позволит вам восстановить жесткий диск, отформатировать его и т.д..

1. Нажмите кнопку  для включения вашего устройства.
2. Когда включится встроенный LCD дисплей, немедленно нажмите и удерживайте кнопку **TV/LCD**, пока не запустится режим Восстановления (белый экран).

**405****605**

- Для перехода от одного варианта к другому, используйте клавиши навигации вверх/вниз. Для подтверждения выбора, нажмите ОК.

**705**

*Since the system recovery mode is activated, the touchscreen is currently disabled. To move from an option to another, press the TV/LCD button. To validate an option, press and hold the TV/LCD button until the line flashes, and release it.*

Режим восстановления системы имеет несколько вариантов:

### “Нет”

- отменяет восстановление системы.

### “Восстановить диск”

- попытается восстановить файловую структуру на жестком диске.
- не удалит какие-либо данные.

### “Форматировать диск”

- форматирует жесткий диск.
- все данные (музыка, фотографии, видео и т.д.), лицензии и установки будут удалены.

**705**

### “Принудительная калибровка сенсорного экрана”

- используйте эту опцию, если сенсорный экран реагирует некорректно и если у вас нет доступа к установкам сенсорного экрана (См.: Установки дисплея).
- следуйте инструкциям на экране.

605

705

## ПРОБЛЕМЫ СЕНСОРНОГО ЭКРАНА

- Если сенсорный экран реагирует не правильно или вообще не реагирует, перейдите к экрану установок “Дисплей”.
- Затем используйте клавишу “Калибровка сенс. экрана”, и следуйте инструкциям на экране.
- См.: “Калибровка сенс. экрана”.

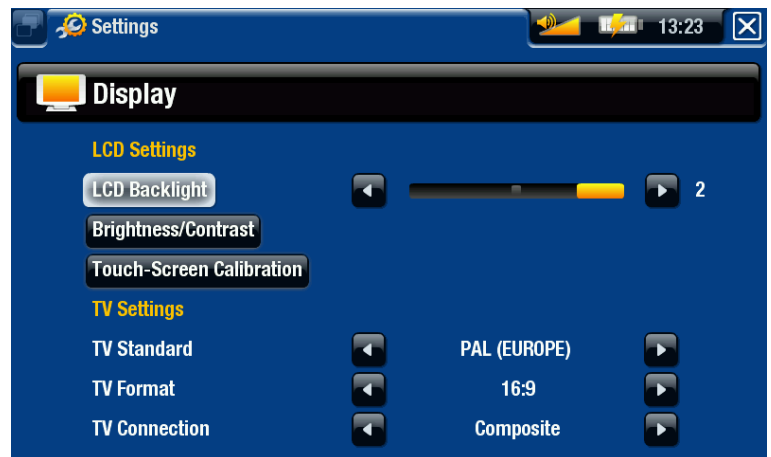

*ARCHOS 705: Если это не работает или если у вас нет доступа к установкам сенсорного экрана, вы можете принудительно калибровать сенсорный экран (См.: Восстановление системы).*

## ВОССТАНОВЛЕНИЕ И ФОРМАТИРОВАНИЕ

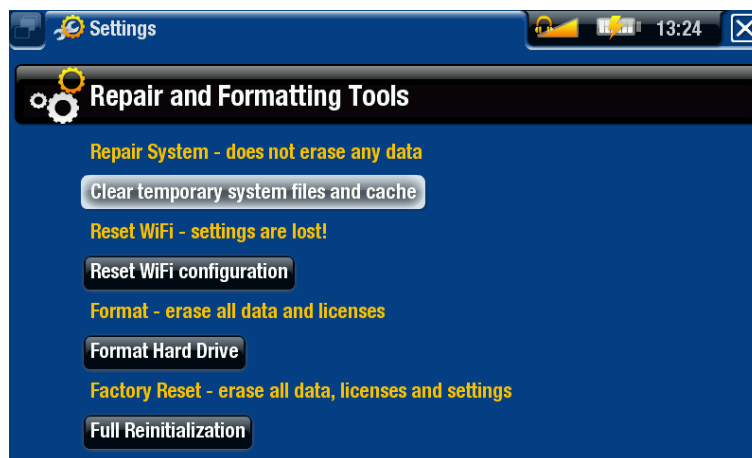

- чтобы войти в экран установок “Восстановление и форматирование”: в Главном экране выберите пункт меню “Установки”, выберите “Система”, а затем используйте клавишу “Восстановление и форматирование”. Этот экран позволяет сделать следующие действия:
- “Очистить кеш и временные файлы” (какие-либо данные потеряны не будут)
- “Сброс настроек” (сброс всех настроек пользователя)
- “Форматировать карту SD/MMC” (все данные на вашей карте будут удалены, если она вставлена в ваше устройство)
- “Форматировать жесткий диск / внутреннюю память” (все данные, мультимедийные файлы и лицензии будут стерты)
- “Полная реинициализация” (все данные, мультимедийные файлы, лицензии и установки будут стерты)

(Зависит от модели)

*В случае, если Ваш ARCHOS завис или не отвечает на запросы, попробуйте его перезапустить (См.: Перезапуск Вашего ARCHOS).*

*Если это не помогло или если вы не можете получить доступ к инструментам Восстановления и форматирования, попробуйте Восстановление системы (См.: Восстановление Системы).*

## **705** ЗАМЕНА БАТАРЕИ

ARCHOS имеет сменную батарею. Дополнительные батареи можно приобрести на [www.archos.com](http://www.archos.com).

*Предостережение: если батарея неправильно заменена или она короткозамкнута, это может закончиться повреждением изделия и/или серьезным ущербом пользователю. Заменяйте только на оригинальную батарею Archos.*

Для замены батареи следуйте следующим шагам:

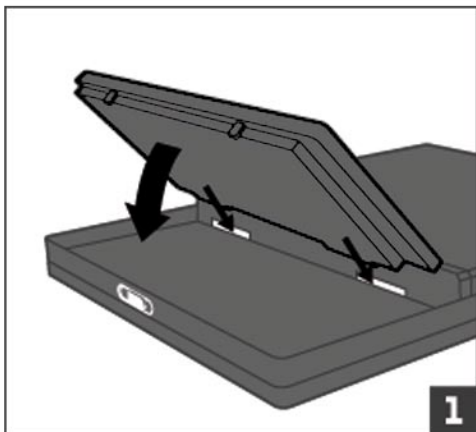

# ТЕХНИЧЕСКИЕ СПЕЦИФИКАЦИИ

## ЕМКОСТЬ

- См. упаковку.

## ДИСПЛЕЙ



- 7" TFT Сенсорный экран (800x480 пикселей), 262,000 цветов



- С высоким разрешением 4.3" TFT LCD, 16 миллионов цветов, 800x480 пикселей.

- Сенсорный экран



- С высоким разрешением 3.5" TFT LCD, 320 x 240.

## ВОСПРОИЗВЕДЕНИЕ ВИДЕО\*\*

- MPEG-4<sup>(2)</sup> (ASP@L5 AVI, вплоть до разрешения DVD).
- WMV (MP@ML, вплоть до разрешения DVD).
- С дополнительными программными расширениями (плагины приобретайте на [www.archos.com](http://www.archos.com)):
  - Плагин Video: H.264 вплоть до разрешения DVD и AAC.
  - Плагин Cinema: MPEG-2 MP@ML вплоть до 10 Mbps (вплоть до разрешения DVD) и стерео файлы формата AC3 (5.1).

## ВОСПРОИЗВЕДЕНИЕ АУДИО\*\*

- Стерео MP3 декодирование @ 30-320 КБит/с CBR & VBR, WMA, защищенные WMA, WAV (PCM/ADPCM).
- С дополнительными программными расширениями (плагины приобретайте на [www.archos.com](http://www.archos.com)):
  - стерео аудио файлы формата AAC<sup>(3)</sup>.
  - стерео аудио файлы формата AC3 и аудио файлы 5.1.

## ПРОСМОТР ФОТО\*\*\*

- JPEG, BMP, PNG.

## ПРОСМОТРИТЕЛЬ PDF

- Просмотр PDF. Возможно, не все атрибуты PDF будут поддерживаться.

## ЗАПИСЬ ВИДЕО<sup>(4)</sup>

- Через опциональные Адаптера DVR Travel (только для ARCHOS 405 и 605) или DVR Станции GEN 5. Запись NTSC/PAL/SECAM в файлы MPEG-4 SP с ADPCM стерео звуком, разрешением VGA (640 x 480)@ 30 или 25 к/с, в формате AVI.

## ЗАПИСЬ АУДИО

- Через опциональные Адаптера DVR Travel (только для ARCHOS 405 и 605) или DVR Станции GEN 5: линейный стерео вход, формат WAV (IMA ADPCM или PCM).

## ИНТЕРФЕЙСЫ

- USB 2.0 высокоскоростное устройство (совместимое с USB 1.1): MSC или MTP.
- USB 2.0 Хост: MSC и PTP (PTP / для ARCHOS 405 и 605: только с опциональными Mini Dock, Battery Dock и DVR Станции GEN 5).

## ПОДКЛЮЧЕНИЯ

### ARCHOS 405:

- SD картридер, совместимый с картами форматов SD (и mini/micro SD с адаптером), MMC (и RS MMC с адаптером)
- Порт USB 2.0
- 3.5 mm mini разъем для стереонаушников
- Docking разъемы для подключения DVR Станции GEN 5 и других аксессуаров ARCHOS

### ARCHOS 605:

- (Только для моделей со встроенной флэш памятью) SD картридер, совместимый с картами форматов SD (и mini/micro SD с адаптером), MMC (и RS MMC с адаптером).
- WiFi (802.11g). Опциональный Плагин Internet (Opera® Интернет Браузер - с поддержкой контента Adobe Flash®) для просмотра интернет (приобретайте на [www.archos.com](http://www.archos.com))
- 3.5 mm mini разъем для стереонаушников
- Docking разъемы для подключения DVR Станции GEN 5 и других аксессуаров ARCHOS

### ARCHOS 705:

- WiFi (802.11g). Опциональный Плагин Internet (Opera® Интернет Браузер - с поддержкой контента Adobe Flash®) для просмотра интернет (приобретайте на [www.archos.com](http://www.archos.com))
- 3.5 mm mini разъем для стереонаушников или TV выход (PAL & NTSC)
- DC-in для подключения Блока питания/зарядки
- Mini B для соединения с компьютером USB 2.0
- Mini A для соединения USB 2.0 Хост
- Docking разъемы для подключения DVR Станции GEN 5 и других аксессуаров ARCHOS

## ДИНАМИКИ

- Один (ARCHOS 605) или два (ARCHOS 705) встроенных динамика

## ИСТОЧНИК ПИТАНИЯ

- Внутренний: ион-литиевая полимерная батарея.
- ARCHOS 405 и 605: Зарядка устройства через порт USB компьютера.
- Внешнее: Блок питания/зарядки (для ARCHOS 405 и 605: опциональный аксессуар).

## ОБНОВЛЕНИЕ

- Загружаемые обновления прошивок.

## КОМПЛЕКТ ПОСТАВКИ

### ARCHOS 405:

- Устройство ARCHOS, стерео наушники, кабель USB ARCHOS, защитный чехол, Адаптер DVR, инструкция по быстрому старту (QSG), гарантийный талон и лицензионное соглашение.

### ARCHOS 605:

- Устройство ARCHOS, стерео наушники, кабель USB ARCHOS, защитный чехол, Адаптер DVR, 2 стилуса, инструкция по быстрому старту (QSG), гарантийный талон и лицензионное соглашение.

### ARCHOS 705:

- Устройство ARCHOS, стерео наушники, кабель USB ARCHOS, USB host adapter, защитный чехол, Адаптер DVR Adapter, 2 стилуса, пульт дистанционного управления, Блок питания/зарядки, инструкция по быстрому старту (QSG), гарантийный талон и лицензионное соглашение.

## СИСТЕМНЫЕ ТРЕБОВАНИЯ

- Компьютер:
  - Windows® ME, 2000, XP, Vista, Media Center.
  - Macintosh® OS X или выше (с поддержкой USB MSC).
  - Linux (с поддержкой MSD), USB порт.
- Для PlaysForSure™: ПК с Windows® XP SP1 или выше, Проигрыватель Windows Media® 10 или выше, и порт USB 2.0

*\*\* Некоторые параметры скорости передачи данных, разрешающие способности, и/или файловые разновидности могут быть не совместимы.*

*\*\*\* Некоторые разрешающие способности и размеры файла могут быть не совместимы.*

*(2) (MPEG-4: ISO стандарт Moving Picture Experts Group ; AVI: Microsoft) без GMC и Quarter Pixel и WMV (включая защищенный WMV).*

*(3) Не читает защищенные файлы AAC.*

*(4) Внешний видео выход заблокирован для Macrovision®-защищенного контента.*

## ПОЛИТИКА В ОТНОШЕНИИ ПИКСЕЛЕЙ LCD

Экран LCD на вашем ARCHOS устройстве был изготовлен в соответствии со строгими стандартами, чтобы обеспечить высокое качество просмотра. Однако, экран LCD может иметь небольшие дефекты. Это не является особенностью именно экранов ARCHOS, но обычно для всех устройств, которые имеют экраны LCD независимо от изготовителя LCD. Каждый продавец изделия гарантирует, что его экран будет содержать не больше, чем определенное количество дефектных пикселей. Каждый экранный пиксел содержит три точечных элемента (Красный, Синий, и Зеленый). Один или все точки в данном пикселе могут быть «застывшими во включенном или выключенном состоянии». Одна «застывшая во включенном состоянии» точка менее заметна. Все три точки пиксела, «застывшие во включенном состоянии» наиболее заметны.

**605**

ARCHOS гарантирует, что экран этого устройства будет иметь не больше, чем 3 дефектных пиксела (независимо от того, имеют ли эти пиксели одну или более дефектных точек). Это означает, что в течение гарантийного срока, установленного для вашей страны, если экран на вашем изделии имеет четыре или больше

**705**

дефектных пиксела, ARCHOS отремонтирует или вернет вам стоимость. Таким образом, три или меньше дефектных пиксела - не основания для замены или ремонта изделия.

**405**

ARCHOS гарантирует, что экран этого устройства будет иметь не больше, чем 2 дефектных пиксела (независимо от того, имеют ли эти пиксели одну или более дефектных точек). Это означает, что в течение гарантийного срока, установленного для вашей страны, если экран на вашем изделии имеет три или больше дефектных пиксела, ARCHOS отремонтирует или вернет вам стоимость. Таким образом, два или меньше дефектных пиксела - не основания для замены или ремонта изделия.



# ТЕХНИЧЕСКАЯ ПОДДЕРЖКА

Нужна помощь? Вы найдете нужную информацию:

- На нашем сайте: см. раздел часто задаваемых вопросов на [www.archos.com/faq](http://www.archos.com/faq)
- Если зададите вопрос нашей службе технической поддержки по электронной почте. Зайдите на сайт [www.archos.com/support](http://www.archos.com/support) за поддержкой по электронной почте.
- США & Канада: горячая линия 877-300-8879.

All brands and product names are registered trademarks and the property of their respective owners. Windows Media® and Windows® are trademarks or registered trademarks of Microsoft Corporation in the United States and/or other countries. Specifications are subject to change without notice. Errors or omissions excepted. Images and illustrations may not always match contents. All the information contained in this guide was correct at the time of publication.

COPYRIGHT ARCHOS © 2007. All rights reserved.