

ARCAM rPhono

Connections and Quickstart Guide

Connexions et Guide de démarrage rapide

Schnellstartanleitung

Aansluitingen en snelstartgids

Conexiones y Guía de Inicio Rápido

Краткое руководство по подключению и использованию

Connessione e Guida introduttiva

连接和快速入门指南

rPhono

ARCAM

ARCAM rPhono

Connections and Quickstart Guide

English

rPhono

Important Safety Instructions

1. Read these instructions
2. Keep these instructions
3. Heed all warnings
4. Follow all instructions
5. Do not use this apparatus near water
6. Clean only with dry cloth
7. Do not block any ventilation openings. Install in accordance with the manufacturer's instructions
8. Do not install near any heat sources such as radiators, heat registers, stoves, or other apparatus (including amplifiers) that produce heat
9. Do not defeat the safety purpose of the polarized or grounding-type plug. A polarized plug has two blades with one wider than the other. A grounding type plug has two blades and a third grounding prong. The wide blade or the third prong are provided for your safety. If the provided plug does not fit into your outlet, consult an electrician for replacement of the obsolete outlet
10. Protect the power cord from being walked on or pinched particularly at plugs, convenience receptacles, and the point where they exit from the apparatus
11. Only use attachments/accessories specified by the manufacturer
12. Use only with the cart, stand, tripod, bracket, or table specified by the manufacturer, or sold with the apparatus. When a cart is used, use caution when moving the cart/apparatus combination to avoid injury from tip-over
13. Unplug this apparatus during lightning storms or when unused for long periods of time
14. Refer all servicing to qualified service personnel. Servicing is required when the apparatus has been damaged in any way, such as power-supply cord or plug is damaged, liquid has been spilled or objects have fallen into the apparatus, the apparatus has been exposed to rain or moisture, does not operate normally, or has been dropped
15. The apparatus shall not be exposed to dripping or splashing and that objects filled with liquid, such as vases, shall not be placed on apparatus
16. The apparatus should be connected to a mains socket outlet with a protective earthing connection

Welcome...

...and thank you for purchasing the Arcam rPhono MM/MC phono stage.

Arcam has been producing high-quality audio components for over thirty-five years. During that time we have amassed a wealth of knowledge on both the design and construction of audio components in order to give the best sound performance for the price.

This handbook provides guidance for connecting and using your rPhono.

We hope that your rPhono will give you years of trouble-free operation. In the unlikely event of any fault, or if you simply require further information about Arcam products, our network of dealers will be happy to help you. Further information can be found on the Arcam website at www.arcam.co.uk.

The rPhono development team

Power Supply Setup

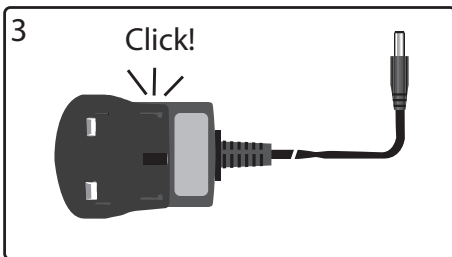
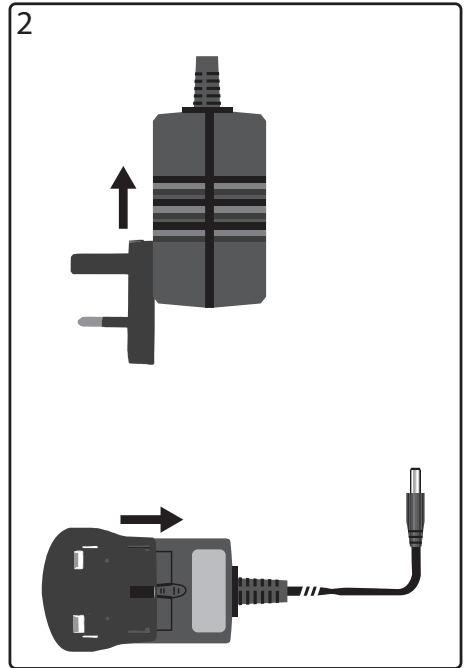
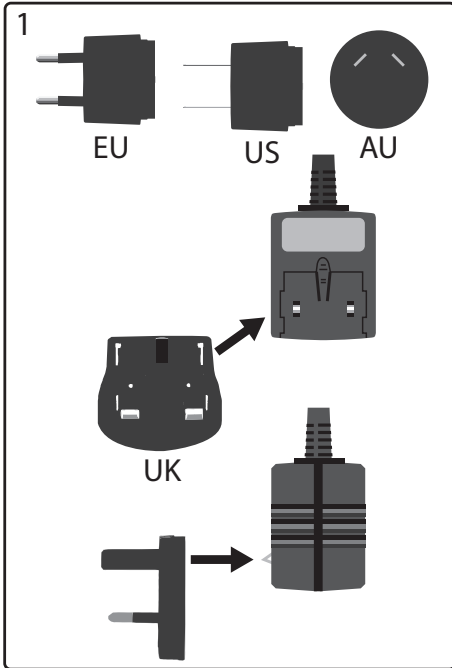

Connectors and Controls

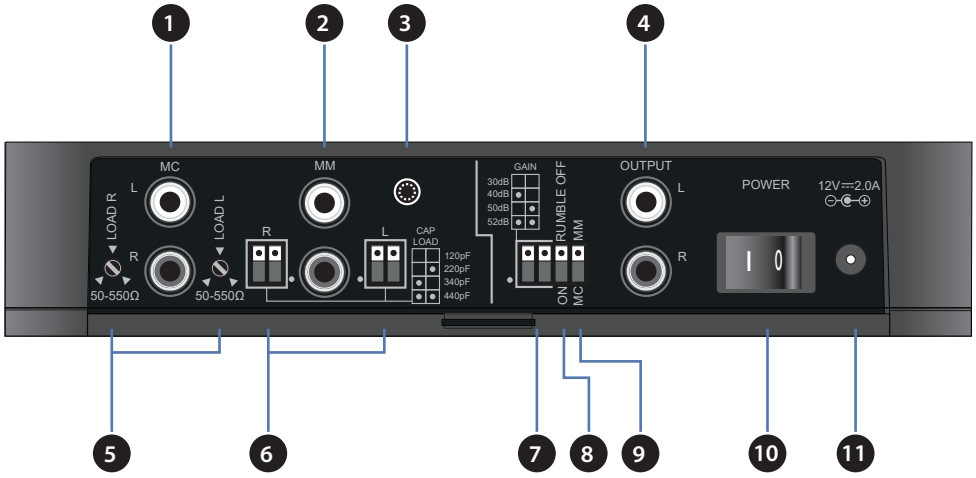

- 1 Phono input (MC)
- 2 Phono input (MM)
- 3 Phono ground connection
 Note that this terminal must not be used as a safety earth
- 4 rPhono output
- 5 Left and right input loading resistance (MC only)
- 6 Left and right input loading capacitance
- 7 rPhono gain
- 8 Rumble filter
- 9 Phono cartridge type selector
- 10 Power switch
- 11 Power input connector

Connections

Moving coil Input

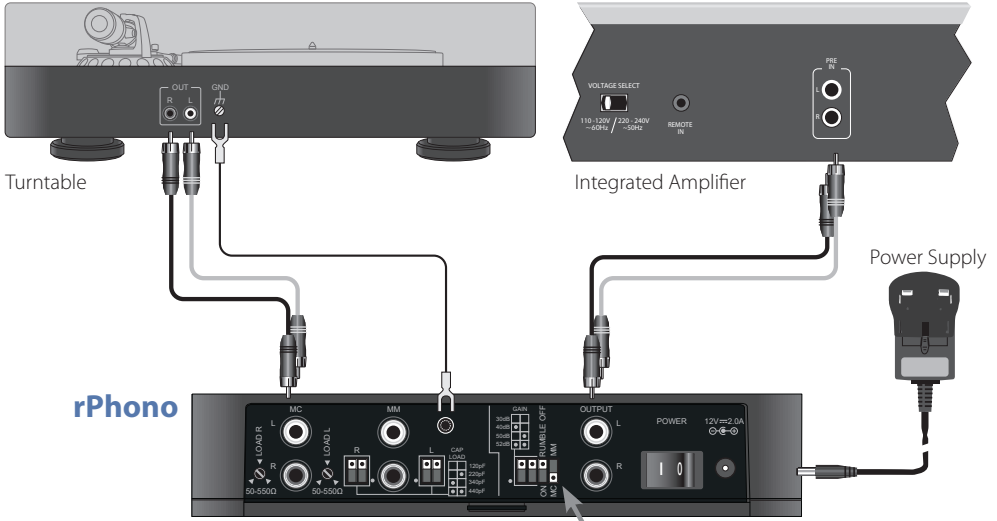

Moving magnet Input

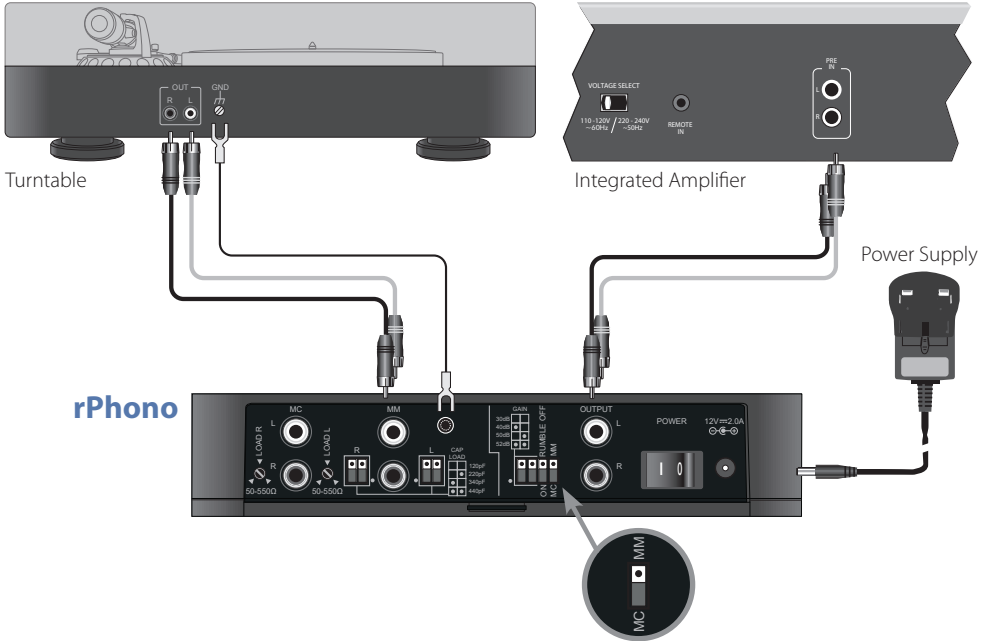

Operation

Power

Turn the rPhono on by pressing the power switch located at the rear of the unit.

 Always make sure the rPhono is switched off before changing inputs or making any adjustments.

Adjusting the rear panel controls

The rPhono features a variety of controls located at the rear of the unit. For convenience, the rPhono is supplied with a custom tool, which is designed to facilitate their adjustments.

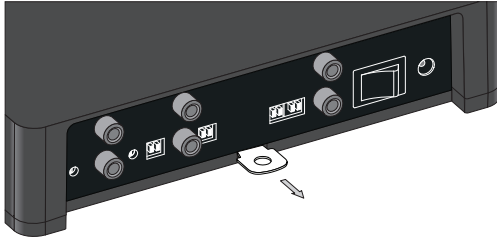

Remove the tool from the rear of the rPhono

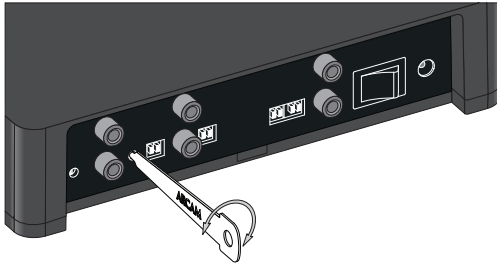

Adjust the trim pots by turning them left or right

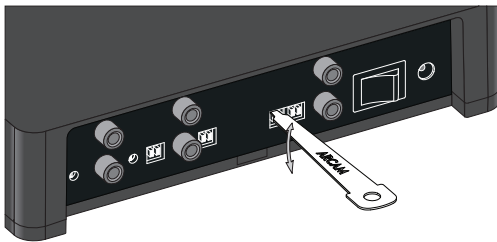

Adjust the switches by moving them up or down

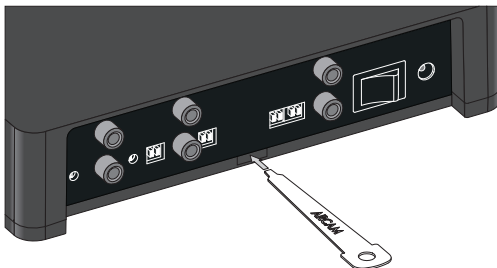

Return the tool to its holder

Cartridge type selector

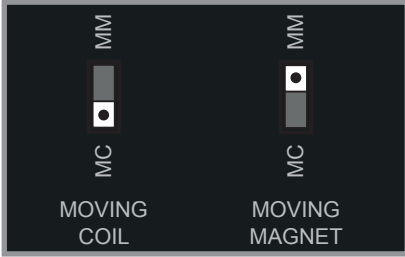

The rPhono features separate inputs for either a moving coil (MC) or a moving magnet (MM) cartridge. Depending on your type of cartridge, connect the turntable output to either the **MC** or **MM** input of the rPhono and make sure that the rPhono input is correctly selected using the MM/MC switch.

If required, connect the separate ground of your turntable to the ground terminal of the rPhono, as shown on page E-4.

Input loading resistance (MC only)

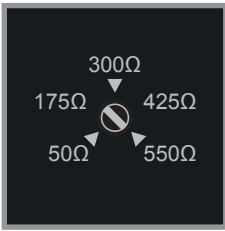

The MC input resistive loading can be adjusted between 50 and 550Ω to best match the specifications of your cartridge.

NOTE: The left and right channel should be adjusted to the same value.

Input loading capacitance



The input loading capacitance can be set to 120, 220, 340 or 440pF to best match the specifications of your cartridge.

NOTE: The left and right channel should be adjusted to the same value.

Rumble filter

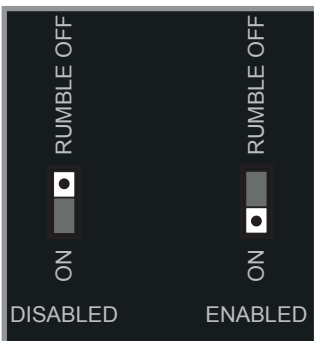

This filter eliminates very low frequency "rumble", typically caused by record imperfections (e.g. pressing irregularities or warped records), which can affect the rPhono performance.

rPhono gain

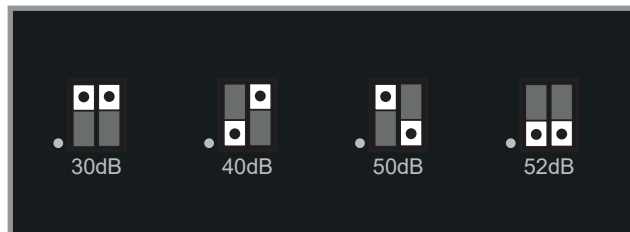

An MM input gain of 30, 40, 50 or 52dB can be selected to best match your turntable and amplifier setup.

NOTE: The MC input has a fixed gain of 30dB in addition to the values selected above.

 Setting the gain to an incorrect value may result in a distorted audio output

Output

Connect the rPhono output to the appropriate line input of your preamplifier or integrated amplifier.

 Do not connect the rPhono output to the dedicated PHONO input available on some integrated amplifiers, unless the amplifier is capable of reducing its input gain to normal line level (as it is the case with the Arcam A19, A29, A39 and A49 integrated amplifiers).

Technical Specifications

Frequency response	Rumble filter OFF	20Hz-50kHz \pm 0.2dB -3dB at 7Hz
	Rumble filter ON	45Hz-50kHz \pm 0.2dB -3dB at 20Hz, -13dB at 10Hz
Total Harmonic Distortion + Noise (at 1kHz, 5V Out)	MC input, 30dB gain	0.005%
	MM input, 30dB gain	0.0015%
System gain	MC input	60, 70, 80 or 82dB
	MM input	30, 40, 50 or 52dB
Input impedance	MC input	50 - 550 Ω + 1nF
	MM input	47k Ω + 120, 220, 340 or 440pF
Equivalent input noise (A-weighted, 40dB MM gain)	MC input	0.06 μ V RMS
	MM input	0.5 μ V RMS
Output level	Nominal	0.5V RMS
	Maximum	6V RMS
Power requirements (max)	12V DC, 2.0A	
Dimensions (WxHxD)	194 x 44 x 124mm	
Net weight	1.1kg	
Supplied accessories	Power supply with interchangeable plugs Stereo phono-phono cable DIP switch and pot trim tool User manual and registration card	
E&OE. All specification values are typical unless otherwise stated		

Worldwide Guarantee

This entitles you to have the unit repaired free of charge for two years after purchase, provided that it was originally purchased from an authorised Arcam dealer. The manufacturer can take no responsibility for defects arising from accident, misuse, abuse, wear and tear, neglect or through unauthorized adjustment and/or repair, neither can they accept responsibility for damage or loss occurring during transit to or from the person claiming under the guarantee.

The warranty covers:

Parts and labour costs for two years from the purchase date. After two years you must pay for both parts and labour costs. **The warranty does not cover transportation costs at any time.**

Claims under guarantee

This equipment should be packed in the original packing and returned to the dealer from whom it was purchased, or failing this, directly to the Arcam distributor in the country where the product was purchased.

It should be sent carriage prepaid by a reputable carrier – **not** by post. No responsibility can be accepted for the unit whilst in transit to the dealer or distributor and customers are therefore advised to insure the unit against loss or damage whilst in transit.

For further details contact Arcam at support@arcam.co.uk.

Problems?

If your Arcam dealer is unable to answer any query regarding this or any other Arcam product please contact Arcam Customer Support at the above address and we will do our best to help you.



Correct disposal of this product

This marking indicates that this product should not be disposed with other household waste throughout the EU.

To prevent possible harm to the environment or human health from uncontrolled waste disposal and to conserve material resources, this product should be recycled responsibly.

To dispose of your product, please use your local return and collection systems or contact the retailer where the product was purchased.

ARCAM rPhono

Connexions et Guide de démarrage rapide

Français

rPhono

Bienvenue...

...et merci d'avoir acheté l'étage phono MM/MC Arcam rPhono.

Arcam produit des composants audio de haute qualité depuis plus de trente-cinq ans. Pendant ce temps, nous avons accumulé de vastes connaissances autant sur la conception que sur la construction des composants audio afin d'obtenir la meilleure performance audio pour le prix.

Ce manuel fournit des instructions pour connecter et utiliser votre rPhono.

Nous espérons que votre rPhono vous assurera des années de fonctionnement sans le moindre problème. Dans l'éventualité, peu probable, où une panne surviendrait, ou si vous recherchez simplement des informations supplémentaires sur les produits Arcam, les représentants de notre réseau de revendeurs se feront un plaisir de vous aider. D'autres informations sont disponibles sur notre site web d'Arcam à l'adresse www.arcam.co.uk.

L'équipe de développement rPhono

Installation de l'alimentation

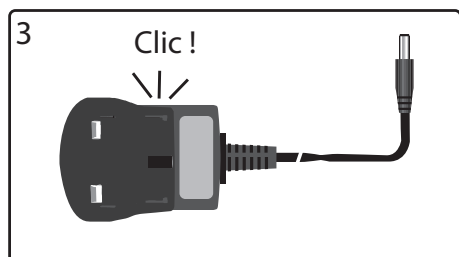
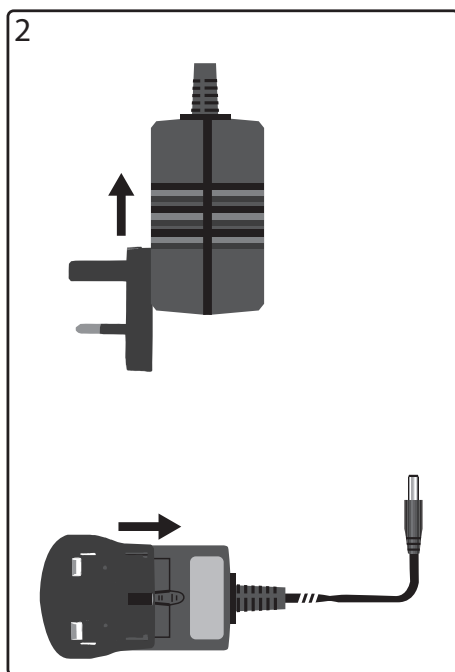
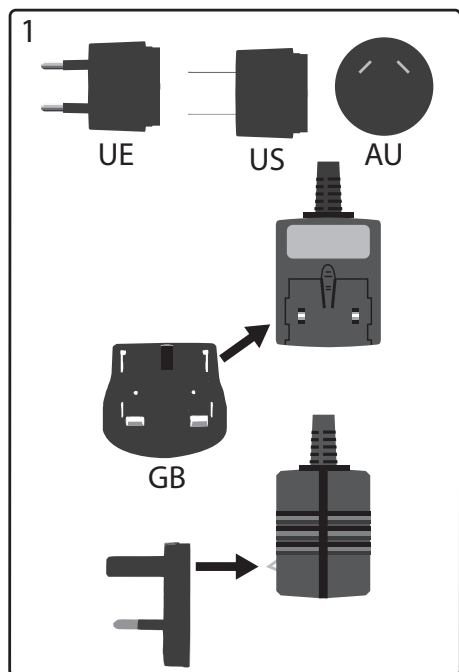

Connecteurs et contrôles

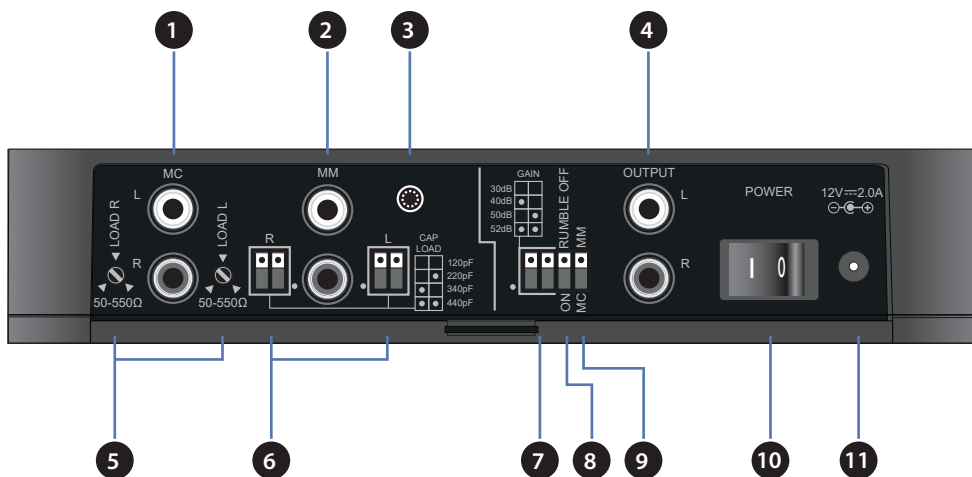

- 1** Entrée phono (MC)
- 2** Entrée phono (MM)
- 3** Connexion à la terre du phono
! Remarque : cette borne ne doit pas être utilisée comme une mise à la terre de sécurité.
- 4** Sortie rPhono
- 5** Impédance des entrées gauche et droite (MC uniquement)
- 6** Capacité de charge des entrées gauche et à droite
- 7** Gain de la rPhono
- 8** Filtre passe-bas
- 9** Sélecteur de type de cartouche de lecture
- 10** Bouton de l'alimentation
- 11** Connecteur d'entrée de l'alimentation

Connexions

Entrée à bobine mobile

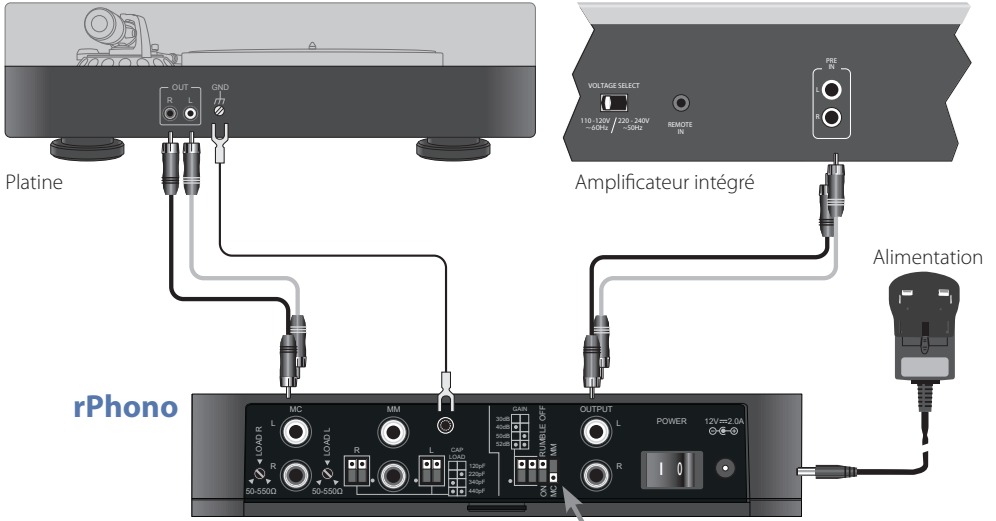

Entrée à aimant mobile

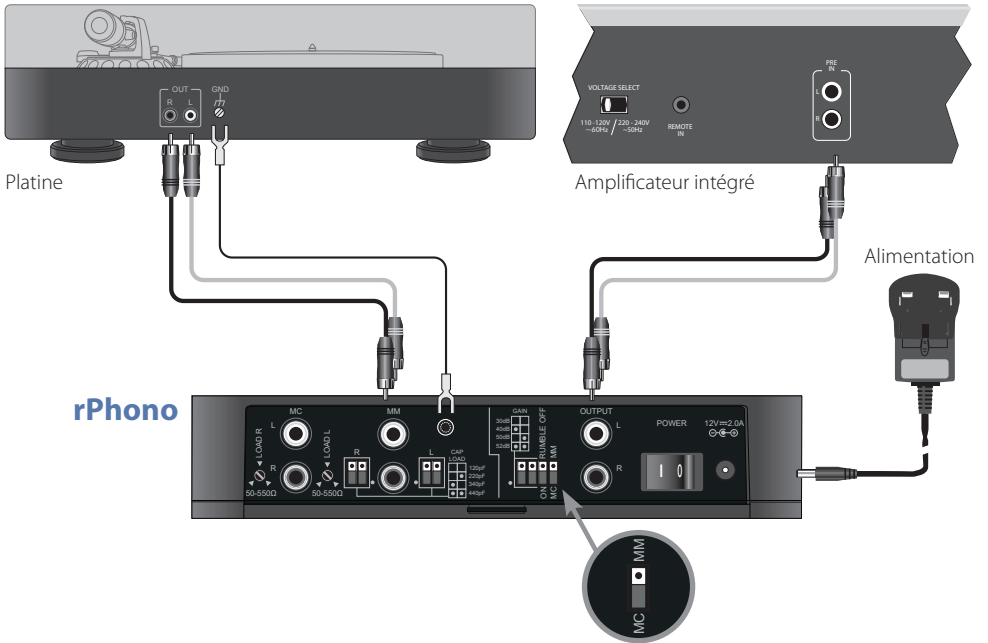

Guide d'utilisation

Alimentation

Allumez le rPhono en appuyant sur l'interrupteur situé à l'arrière.

 Assurez-vous toujours que le rPhono est éteint avant de changer d'entrées ou d'effectuer des réglages.

Réglage des commandes du panneau arrière

Le rPhono comporte une variété de commandes situées à l'arrière. Pour plus de commodité, le rPhono est livré avec un outil personnalisé conçu pour faciliter leurs réglages.

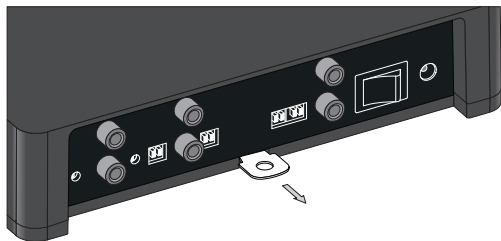

Retirez l'outil de la partie arrière du rPhono

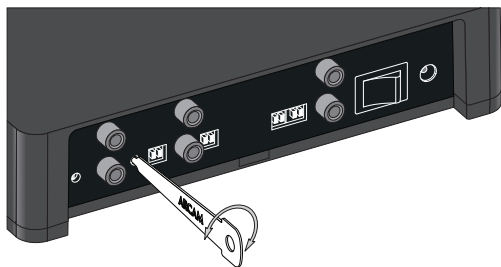

Réglez les potentiomètres en les tournant vers la gauche ou la droite

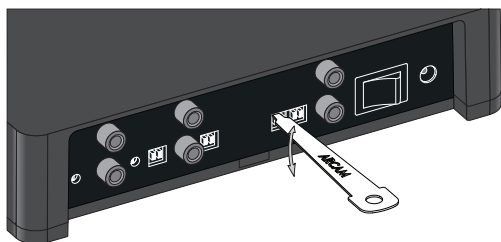

Réglez les commutateurs en les déplaçant vers le haut ou vers le bas

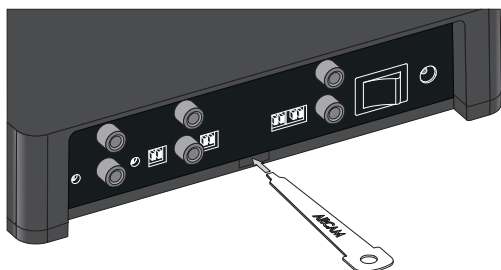

Remettez l'outil dans son emplacement

Sélecteur de type de cartouche

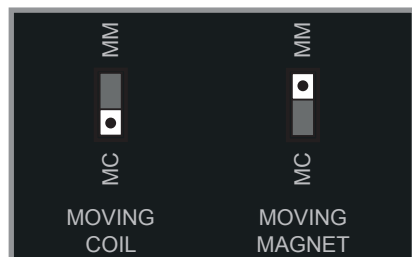

Le rPhono comporte des entrées séparées pour une cartouche soit à bobine mobile (MC) soit à aimant mobile (MM). En fonction du type de cartouche, branchez la sortie de la platine à l'entrée **MC** ou **MM** du rPhono et assurez-vous qu'elle est correctement sélectionnée à l'aide du commutateur MM/MC.

Si nécessaire, connectez la masse séparée de votre platine à la borne de terre du rPhono, comme illustré à la page F-4.

Impédance d'entrée (MC uniquement)



La charge résistive de l'entrée MC peut être réglée entre 50 et 550 Ω pour correspondre au mieux aux caractéristiques de votre cartouche.

REMARQUE : Les canaux gauche et droit doivent être réglés à la même valeur.

Capacité de charge des entrées

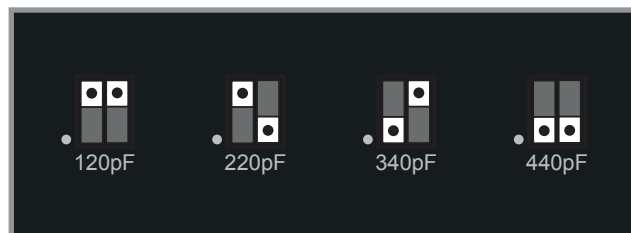

La capacité de charge des entrées peut être réglée sur 120, 220, 340 ou 440 pF pour correspondre au mieux aux caractéristiques de votre cartouche.

REMARQUE : Les canaux gauche et droit doivent être réglés à la même valeur.

Filtre passe-bas

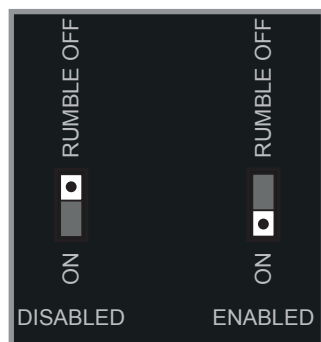

Ce filtre élimine le « grondement » à très basse fréquence, généralement causé par les imperfections des disques (comme les irrégularités dues à la presse ou les disques déformés), qui peut affecter les performances du rPhono.

Gain de la rPhono

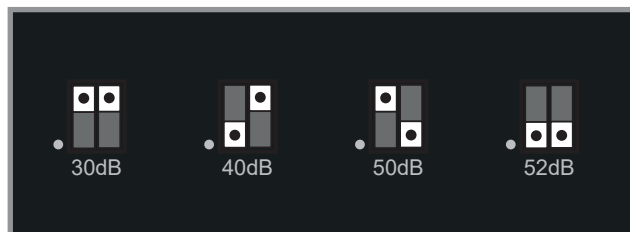

Un gain d'entrée MM de 30, 40, 50 ou 52 dB peut être sélectionné pour correspondre au mieux à la configuration de votre platine et de votre amplificateur.

REMARQUE : L'entrée MC a un gain fixe de 30 dB, en plus des valeurs indiquées ci-dessus.

⚠ Régler le gain à une valeur incorrecte peut entraîner une sortie audio déformée

Sortie

Branchez la sortie du rPhono à l'entrée de ligne appropriée de votre préamplificateur ou de votre amplificateur intégré.

⚠ Ne branchez pas la sortie du rPhono à l'entrée PHONO dédiée disponible sur certains amplificateurs intégrés, à moins que l'amplificateur ne soit capable de réduire son gain d'entrée au niveau de ligne normal (comme c'est le cas avec les amplificateurs intégrés Arcam A19, A29, A39 et A49).

Spécifications Techniques

Réponse en fréquence	Filtre passe-bas inactif	20 Hz-50 kHz \pm 0,2 dB -3 dB at 7 Hz
	Filtre passe-bas actif	45 Hz-50 kHz \pm 0,2 dB -3 dB à 20 Hz, -13 dB à 10 Hz
Distorsion harmonique totale + bruit (à 1 kHz, 5 V en sortie)	Entrée MC, gain de 30 dB	0,005%
	Entrée MM, gain de 30 dB	0,0015%
Gain du système	Entrée MC	60, 70, 80 ou 82 dB
	Entrée MM	30, 40, 50 ou 52 dB
Impédance d'entrée	Entrée MC	50 - 550 Ω + 1 nF
	Entrée MM	47 k Ω + 120, 220, 340 ou 440 pF
Bruit d'entrée équivalent (Pondéré A, gain MM de 40 dB)	Entrée MC	0,06 μ V RMS
	Entrée MM	0,5 μ V RMS
Niveau de sortie	Nominal	0,5V RMS
	Maximum	6V RMS
Besoins en alimentation (max.)	12 V CC, 2,0 A	
Dimensions (l x h x d)	194 x 44 x 124 mm	
Poids net	1,1kg	
Accessoires fournis	Alimentation avec prises interchangeable Câble phono-phono stéréo Outil pour potentiomètre et commutateur DIP Mode d'emploi et carte d'enregistrement	
E&OE. Toutes les valeurs techniques sont typiques sauf mention contraire		

Garantie internationale

Cette garantie vous donne droit à des réparations gratuites de l'appareil pendant deux ans à compter de la date d'achat, si l'achat a été fait auprès d'un revendeur Arcam agréé. Le fabricant ne peut être tenu responsable de défauts provoqués par un accident, une mauvaise utilisation, une utilisation abusive, une usure normale, de la négligence ou des réglages et/ou réparations non autorisés, et n'accepte pas non plus la responsabilité des dommages et pertes encourus durant le transport vers ou à partir de la personne réclamant les réparations sous garantie.

Cette garantie couvre :

Les frais de pièces et main d'œuvre pendant deux ans à compter de la date d'achat. Au bout de deux ans, il vous faut payer les frais de pièces et de main d'œuvre. **La garantie ne couvre en aucun cas les frais de transport.**

Réclamations sous garantie

Cet équipement doit être emballé dans l'emballage d'origine et retourné au revendeur auprès duquel il a été acheté, ou à défaut, directement auprès du distributeur Arcam dans le pays où le produit a été acheté.

Il doit être expédié par l'intermédiaire d'un transporteur réputé – **pas** par la poste. Aucune responsabilité ne peut être acceptée durant le transit de l'appareil vers le revendeur ou le distributeur et il est donc conseillé aux clients d'assurer l'appareil contre toute perte ou tout dommage durant le transport.

Pour en savoir plus, veuillez contacter Arcam à l'adresse support@arcam.co.uk.

Des problèmes ?

Si votre revendeur Arcam n'est pas en mesure de répondre à vos questions sur cet appareil ou tout autre appareil Arcam, veuillez vous adresser au service après-vente d'Arcam à l'adresse ci-dessus. Nous ferons de notre mieux pour vous aider.



Mise au rebut adéquate de cet appareil

Les plaques signalétiques indiquent que cet appareil ne doit pas être jeté avec le reste des déchets ménagers, et ce dans toute l'Union européenne.

Pour protéger l'environnement et la santé en évitant une mise au rebut des déchets non contrôlée et pour conserver les ressources de matériaux, cet appareil doit être recyclé de manière responsable.

Si vous devez jeter votre appareil, veuillez le faire conformément aux systèmes de renvoi et de collecte locaux, ou contactez le revendeur ayant vendu cet appareil.

ARCAM

rPhono

Schnellstartanleitung

Deutsch

rPhono

Willkommen...

...und vielen Dank für den Kauf der Arcam rPhono MM/MC Phonostufe.

Arcam stellt seit mehr als 35 Jahren hochwertige Audiokomponenten her. Während dieser Zeit haben wir viel Wissen und Erfahrung über das Design und den Bau von Audiokomponenten gesammelt, auf deren Grundlage wir Ihnen beste Soundleistung zu einem guten Preis bieten können.

Dieses Handbuch enthält Hinweise für den Anschluss und die Verwendung Ihres rPhono.

Wir hoffen, dass Ihnen Ihr rPhono viele Jahre lang Freude bereiten wird. Im unwahrscheinlichen Fall eines Produktfehlers bzw. wenn Sie Interesse an zusätzlichen Informationen über Arcam Produkte haben, steht Ihnen unser Händlernetz gerne zur Verfügung. Weitere Informationen finden Sie auch auf der Website von Arcam unter www.arcam.co.uk.

Das rPhono Entwicklungsteam

Einrichten des Netzadapters

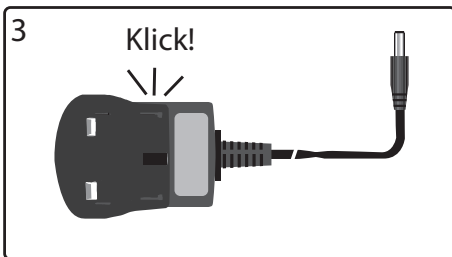
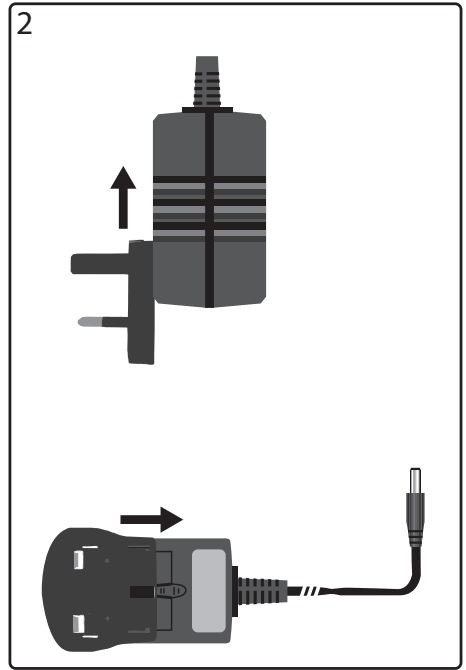
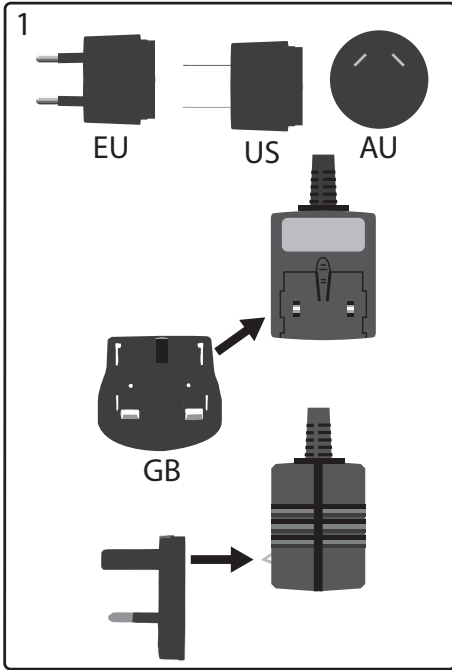

Anschlüsse und Bedienelemente

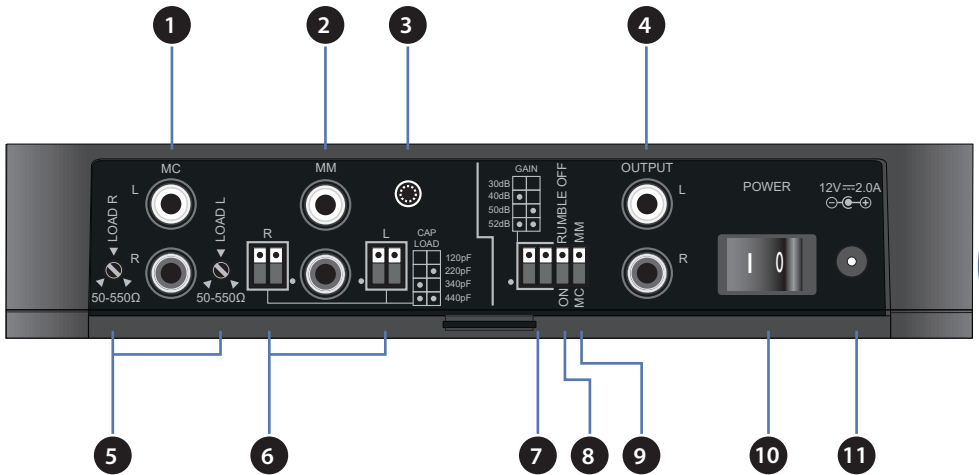

Deutsch

- 1** Phono-Eingang (MC)
- 2** Phono-Eingang (MM)
- 3** Phono-Erdungsanschluss
 Bitte beachten Sie, dass dieser Anschluss nicht als Schutzterde verwendet werden darf
- 4** rPhono-Ausgang
- 5** Linker und rechter Eingangslastwiderstand (nur MC)
- 6** Linke und rechte Eingangslastkapazität
- 7** rPhono Verstärkung
- 8** Rumpelfilter
- 9** Phono-Tonabnehmertyp-Auswahl
- 10** Ein-/Ausschalter
- 11** Stromeingangsbuchse

Betrieb

Netzanschluss

Schalten Sie die rPhono durch Drücken des Power auf der Rückseite des Gerätes ein.

 Es ist darauf zu achten, dass die rPhono ausgeschaltet ist, bevor Eingänge geändert oder andere Anpassungen vorgenommen werden..

Anpassung der Bedienelemente auf der Rückseite

Die rPhono bietet eine Vielzahl von Bedienelementen, die sich auf der Rückseite des Gerätes befinden. Die rPhono ist mit einem Spezialwerkzeug ausgestattet, mit dem diese Anpassungen bequem vorgenommen werden können.

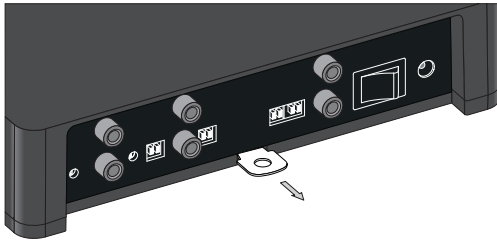

Entfernen Sie das Werkzeug von der Rückseite der rPhono

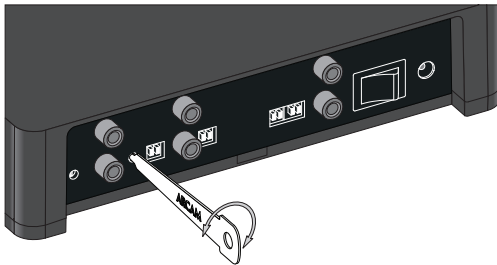

Stellen Sie die Trimmer durch Drehen nach links oder rechts ein

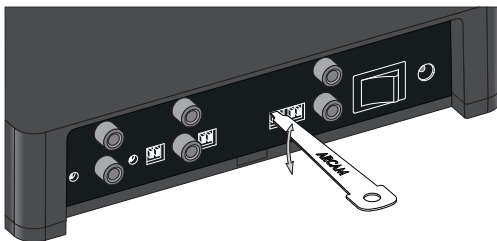

Die Schalter können durch die Verstellung nach oben oder unten angepasst werden.

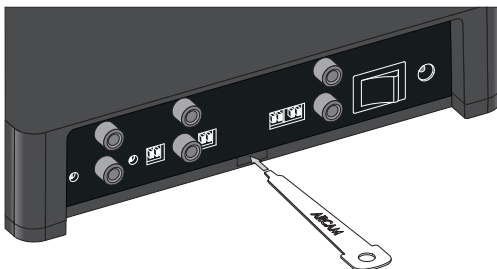

Stecken Sie das Werkzeug zurück in die Halterung

Auswahl des Tonabnehmertyps

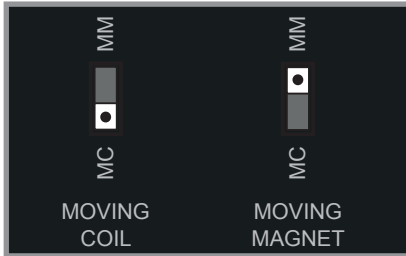

Die rPhono bietet separate Eingänge für Tonabnehmer des Typs Moving Coil (MC) oder Moving Magnet (MM). Verbinden Sie den Plattenspieler-Ausgang je nach Typ des Tonabnehmers entweder mit dem **MC**- oder **MM**-Eingang der rPhono und stellen Sie sicher, dass der Eingang der rPhono mithilfe des MM/MC-Schalters korrekt ausgewählt ist.

Verbinden Sie bei Bedarf die separate Erde des Plattenspielers mit dem Erdungsanschluss der rPhono, wie auf Seite D-4 gezeigt.

Eingangslastwiderstand (nur MC)



Die ohmsche Belastung des MC-Eingangs kann zwischen 50 und 550 Ω angepasst werden, um den technischen Angaben Ihres Tonabnehmers zu entsprechen.

HINWEIS: Der linke und rechte Kanal sollte auf den gleichen Wert eingestellt werden.

Eingangslastkapazität

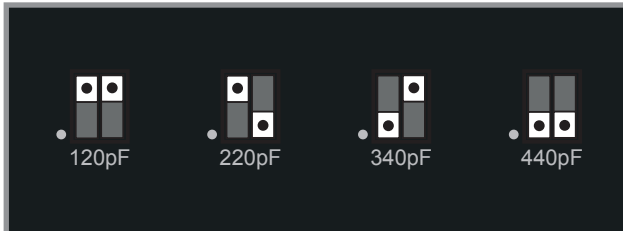

Die Eingangslastkapazität kann auf 120, 220, 340 oder 440 pF eingestellt werden, um den technischen Angaben Ihres Tonabnehmers zu entsprechen.

HINWEIS: Der linke und rechte Kanal sollte auf den gleichen Wert eingestellt werden.

Rumpelfilter

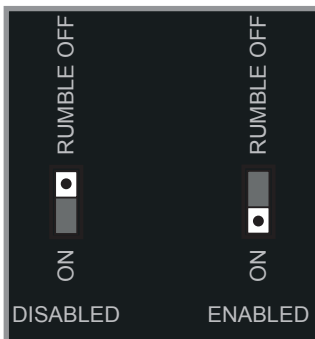

Dieser Filter beseitigt das niederfrequente „Rumpeln“, das in der Regel durch Unvollkommenheiten der Schallplatte (z. B. Unregelmäßigkeiten beim Pressen oder verzogene Schallplatten) verursacht wird und die Leistung der rPhono beeinträchtigen kann.

rPhono Verstärkung

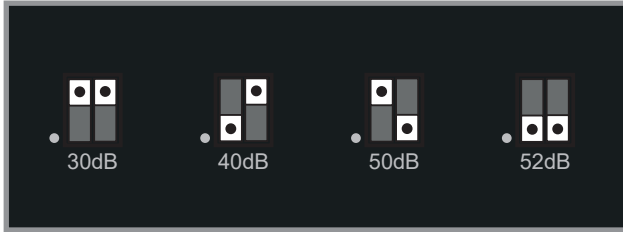

Um die beste Abstimmung mit der Einrichtung Ihres Plattenspielers und Verstärkers zu erreichen, kann eine MM-Eingangsverstärkung von 30, 40, 50 oder 52 dB ausgewählt werden.

HINWEIS: Zusätzlich zu den oben ausgewählten Werten besitzt der MC-Eingang eine feste Verstärkung von 30 dB.

! Wenn eine Verstärkung mit einem falschen Wert eingestellt wird, kann dies zu einer verzerrten Audioausgabe führen.

Ausgang

Schließen Sie den Ausgang der rPhono an den entsprechenden Line-Eingang Ihres Vorverstärkers oder integrierten Verstärkers an.

! Schließen Sie den Ausgang der rPhono nicht an den dedizierten PHONO-Eingang an, der bei einigen integrierten Verstärkern verfügbar ist, es sei denn der Verstärker kann seine Eingangsverstärkung auf den nominalen Line-Pegel reduzieren (dies ist z. B. der Fall bei den integrierten Verstärkern A19, A29, A39 und A49 von Arcam).

Technische Daten

Frequenzgang	Rumpelfilter AUS	20 Hz - 50 kHz \pm 0,2 dB -3 dB bei 7 Hz
	Rumpelfilter AN	45 Hz - 50 kHz \pm 0,2 dB -3 dB bei 20 Hz, -13 dB bei 10 Hz
Gesamte harmonische Verzerrung + Rauschen (bei 1 kHz, 5 V Ausgang)	MC-Eingang, 30 dB Verstärkung	0,005%
	MM-Eingang, 30 dB Verstärkung	0,0015%
Systemverstärkung	MC-Eingang	60, 70, 80 oder 82 dB
	MM-Eingang	30, 40, 50 oder 52 dB
Eingangsimpedanz	MC-Eingang	50 - 550 Ω + 1 nF
	MM-Eingang	47 k Ω + 120, 220, 340 oder 440 pF
Gleichwertiges Eingangsrauschen (A-gewichtet, 40 dB MM-Verstärkung)	MC-Eingang	0,06 μ V RMS
	MM-Eingang	0,5 μ V RMS
Ausgangspegel	Nennwert	0,5V RMS
	Maximum	6V RMS
Anforderungen an die Stromversorgung (max.)	12V DC, 2,0A	
Abmessungen (B x H x T)	194 x 44 x 124mm	
Nettogewicht	1,1kg	
Mitgeliefertes Zubehör	Netzadapter mit austauschbaren Steckern Stereo Cinch-Kabel DIP-Schalter und Trimm-Werkzeug Benutzerhandbuch und Registrierungskarte	

Fehler und Auslassungen vorbehalten Alle Spezifikationen sind typische Werte falls nicht abweichend angegeben.

Weltweite Garantie

Sie sind berechtigt, das Gerät zwei Jahre nach Kaufdatum bei einem autorisierten Arcam-Fachhändler kostenlos reparieren zu lassen, unter der Voraussetzung, dass es ursprünglich bei einem Arcam-Händler erworben wurde. Der Hersteller übernimmt keine Verantwortung für Schäden, die durch Unfall, Missbrauch, Verschleiß, Vernachlässigung oder unzulässige Veränderungen bzw. Reparaturen entstehen. Außerdem wird keinerlei Verantwortung für Schäden oder Verlust des Gerätes während des Transports zum oder vom Garantienehmer übernommen.

Die Garantie umfasst Folgendes:

Teile- und Arbeitsstundenkosten bis zu zwei Jahre nach dem Kaufdatum. Nach Ablauf von zwei Jahren müssen Sie die vollen Kosten für Ersatzteile und Arbeitsstunden tragen. **Versandkosten werden nicht übernommen.**

Inanspruchnahme der Garantie

Das Gerät sollte in der Originalverpackung an den Händler zurückgegeben werden, bei dem es erworben wurde. Sie können es auch direkt an den Arcam-Händler in dem Land schicken, in dem das Produkt gekauft wurde.

Der Versand muss frei Haus durch einen angesehenen Kurier erfolgen – **nicht** mit der Post. Da keine Verantwortung für Schäden oder Verlust während des Transports zum Händler oder Distributor übernommen wird, sollten Sie das Gerät entsprechend versichern.

Weitere Informationen erhalten Sie von Arcam unter support@arcam.co.uk.

Probleme?

Kann Ihr Arcam-Händler Fragen zu diesem oder einem anderen Arcam-Produkt nicht beantworten, wenden Sie sich an den Arcam-Kundendienst, und wir versuchen unser Möglichstes, um Ihnen zu helfen.



Sachgemäße Entsorgung des Produkts

Diese Kennzeichnung zeigt an, dass das Produkt in der gesamten EU nicht mit anderem Haushaltsmüll entsorgt werden darf.

Zur Vermeidung möglicher Umwelt- oder Gesundheitsschäden durch unkontrollierte Entsorgung und zur Materialerhaltung sollte dieses Produkt verantwortungsvoll entsorgt werden.

Zur Entsorgung Ihres Produkts verwenden Sie bitte Ihre örtlichen Entsorgungssysteme oder kontaktieren Sie den Händler, bei dem Sie das Produkt erstanden haben.

ARCAM

rPhono

Aansluitingen en snelstartgids

Nederlands

rPhono

Welkom...

...en hartelijk dank voor de aanschaf van de Arcam rPhono MM/MC-phonotrap.

Arcam produceert al meer dan vijfendertig jaar audiocomponenten van hoge kwaliteit. Gedurende die tijd hebben we een schat aan kennis over zowel het ontwerp en de bouw van audiocomponenten vergaard om de beste geluidsprestaties voor de prijs te kunnen bieden.

Dit handboek geeft aanwijzingen voor het aansluiten en het gebruik van uw rPhono.

We hopen dat uw rPhono u jarenlang probleemloos gebruik zal geven. In het onwaarschijnlijke geval dat het systeem defect raakt of indien u meer informatie wilt ontvangen over producten van Arcam, dan zijn de dealers van ons netwerk u graag van dienst. Meer informatie is te vinden op de Arcam website op www.arcam.co.uk.

Het rPhono-ontwikkelingsteam

Instellingen voedingsspanning

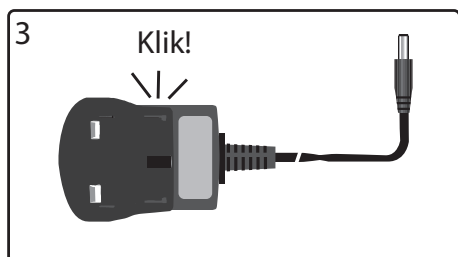
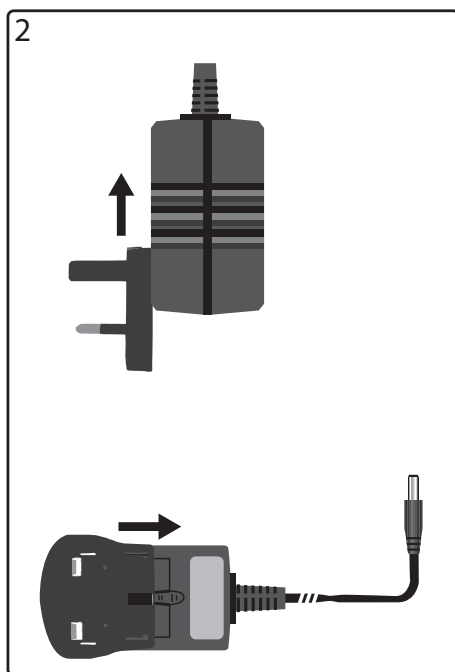
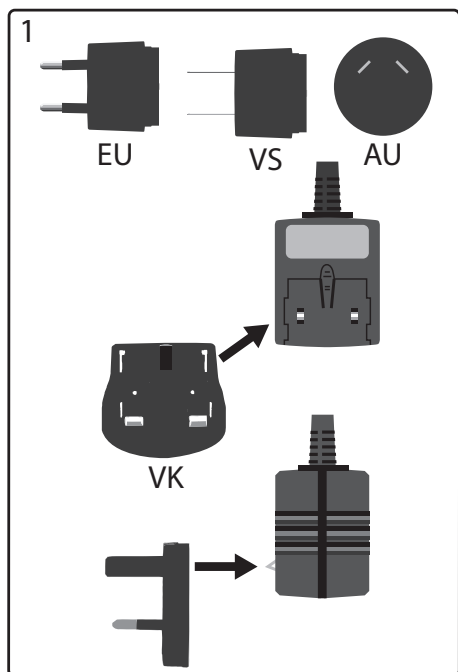

Aansluitingen en bedieningsknoppen

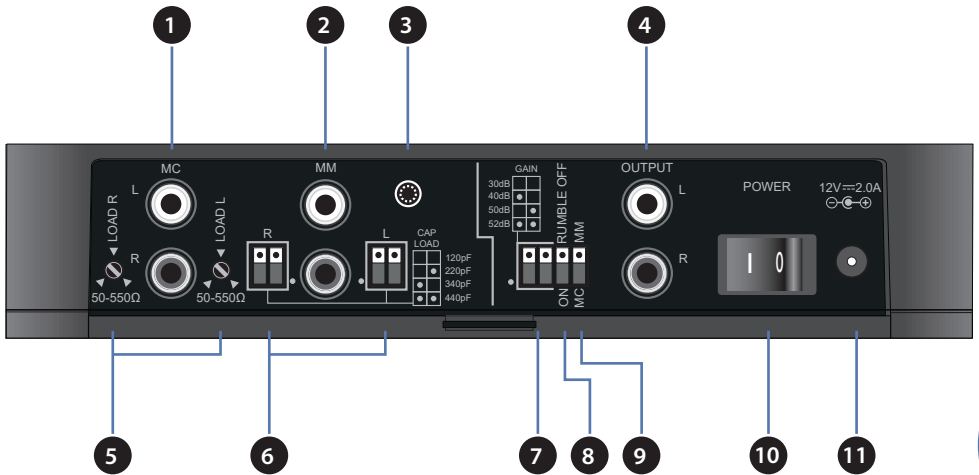

- 1** Phono-ingang (MC)
- 2** Phono-ingang (MM)
- 3** Phono-aarding
 Merk op dat deze klem niet als veiligheidsaarde mag worden gebruikt
- 4** rPhono-uitgang
- 5** Laadweerstand linker en rechter ingang (alleen MC)
- 6** Laadcapacitantie linker en rechter ingang
- 7** rPhono-versterking
- 8** Rumble-filter
- 9** Keuzeknop Phono-cartridgetype
- 10** Aan/Uit-schakelaar
- 11** Voedingsaansluiting

Aansluitingen

Ingang voor bewegende spoel

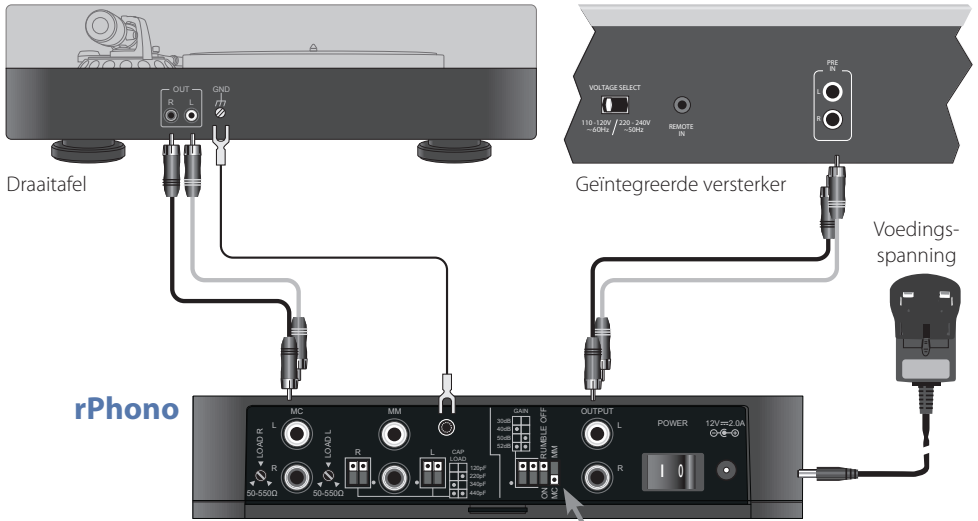

Ingang voor bewegende magneet

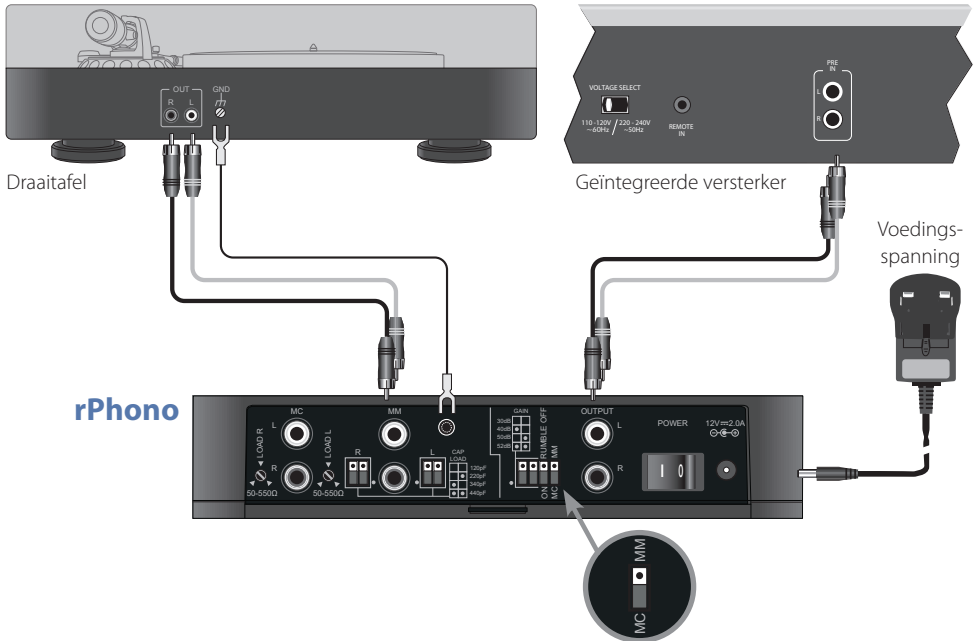

Gebruik

Voeding

Zet de rPhono aan door op de stroomschakelaar aan de achterkant van het apparaat te drukken.

 Zorg er altijd voor dat de rPhono is uitgeschakeld voordat u ingangen wijzigt of aanpassingen maakt.

De bedieningsorganen op het achterpaneel verstellen

De rPhono beschikt over diverse bedieningsorganen aan de achterzijde van het apparaat. De rPhono is gemakshalve voorzien van een aangepast hulpmiddel dat is ontworpen om hun aanpassingen te vergemakkelijken.

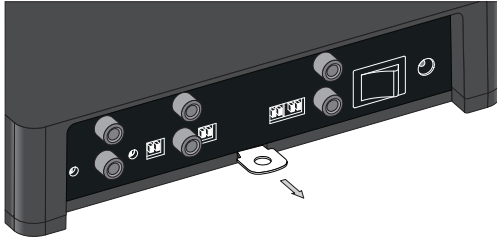

Verwijder het hulpmiddel uit de achterzijde van de rPhono.

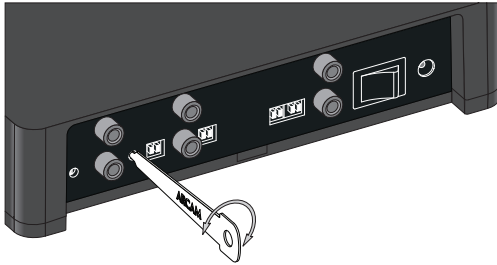

Pas de potmeters aan door ze naar links of rechts te draaien.

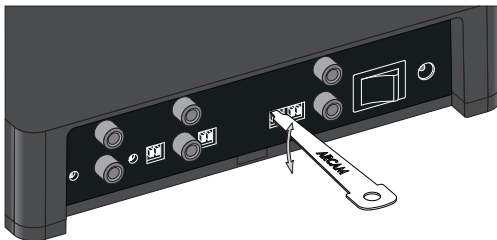

Verstel de schakelaars door ze omhoog of omlaag te verzetten.

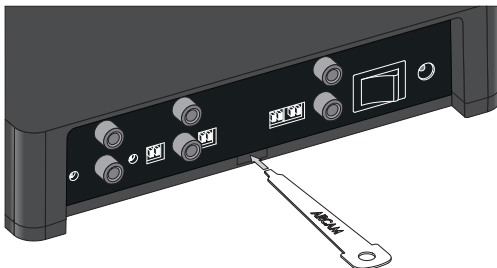

Plaats het hulpmiddel terug in de houder.

Keuzeknop cartridge type

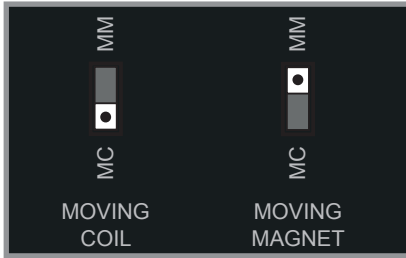

De rPhono beschikt over aparte ingangen voor zowel een cartridge voor een bewegende spoel (MC) of een bewegende magneet (MM). Sluit, afhankelijk van uw type cartridge, de uitgang van de draaitafel aan op de **MC**- of **MM**-ingang van de rPhono en zorg ervoor dat de rPhono-ingang juist geselecteerd is met de MM/MC-schakelaar.

Sluit, indien nodig, de afzonderlijke aarding van uw draaitafel aan op de aardaansluiting van de rPhono, zoals aangegeven op pagina N-4.

Laadweerstand invoer (alleen MC)



De resistieve lading van de MC-ingang kan worden aangepast van 50 tot 550Ω om het best te passen bij de specificaties van uw cartridge.

Opmerking: Het linker en rechter kanaal dienen te worden ingesteld op dezelfde waarde.

Laadcapaciteit invoer



De laadcapaciteit van de invoer kan worden ingesteld op 120, 220, 340 of 440pF om het best te passen bij de specificaties van uw cartridge.

Opmerking: Het linker en rechter kanaal dienen te worden ingesteld op dezelfde waarde.

Rumble-filter

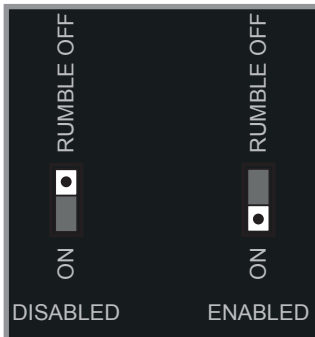

Deze filter elimineert "rumble" van zeer lage frequentie, meestal veroorzaakt door oneffenheden in de plaat (zoals onregelmatigheden in de persing of kromgetrokken platen), wat invloed kan hebben op de prestaties van rPhono.

rPhono-versterking

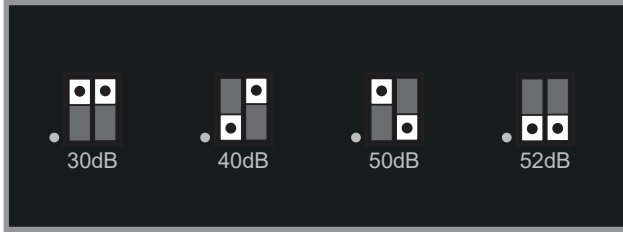

Er kan een MM-ingangsversterking van 30, 40, 50 of 52dB geselecteerd worden die het best past bij de instelling van de draaitafel en de versterker.

Opmerking: De MC-invoer heeft een vast versterking van 30dB naast de hierboven geselecteerde waarden.

 De versterking instellen op een onjuiste waarde kan leiden tot een vervormde audio-uitvoer.

Uitvoer

Sluit de rPhono-uitvoer aan op de juiste lijninput van uw voorversterker of geïntegreerde versterker.

 Sluit de rPhono-uitvoer niet aan op het toegewezen PHONO-ingang die sommige geïntegreerde versterkers hebben, tenzij de versterker de ingangsversterking naar een normaal lijnniveau kan verminderen (zoals geldt voor de Arcam A19, A29, A39 en A49 geïntegreerde versterkers).

Technische Specificaties

Frequentiebereik	Rumble filter UIT	20Hz-50kHz \pm 0,2dB -3dB bij 7Hz
	Rumble filter AAN	45Hz-50kHz \pm 0,2dB -3dB bij 20Hz, -13dB bij 10Hz
Totale harmonische vervorming + Ruis (bij 1kHz, 5V-uit)	MC-invoer, 30dB versterking	0,005%
	MM-invoer, 30dB versterking	0,0015%
Systeemversterking	MC-invoer	60, 70, 80 of 82dB
	MM-invoer	30, 40, 50 of 52dB
Ingangsimpedantie	MC-invoer	50 - 550 Ω + 1nF
	MM-invoer	47k Ω + 120, 220, 340 of 440pF
Gelijkwaardige invoerrijs (A-gewogen, 40dB MM-versterking)	MC-invoer	0,06 μ V RMS
	MM-invoer	0,5 μ V RMS
Uitvoerniveau	Nominaal	0,5V RMS
	Maximaal	6V RMS
Stroomvoorziening (max)	12 V DC, 2,0 A	
Afmetingen (BxHxD)	194 x 44 x 124mm	
Netto gewicht	1,1kg	
Meegeleverde accessoires	Voeding met verwisselbare stekkers Stereo phono-phono-kabel DIP-schakelaar en potmeterhulpmiddel Gebruikershandleiding en registratiebewijs	

E&OE. De waarden van alle specificaties zijn kenmerkend, tenzij anders vermeld

Wereldwijde garantie

Dit verleent u het recht het apparaat kosteloos te laten repareren voor een periode van twee jaar vanaf de aankoopdatum, vooropgesteld dat het origineel was aangeschaft van een geautoriseerde Arcam dealer. De fabrikant kan niet aansprakelijk worden gesteld voor gebreken als gevolg van ongeval, verkeerd gebruik, misbruik, slijtage, verwaarlozing of door ongeoorloofde aanpassing en/of reparatie, noch kan de fabrikant aansprakelijk worden gesteld voor schade of verlies ontstaan tijdens het transport van of naar de persoon die een garantieclaim indient.

De garantie dekt:

Onderdelen en arbeidskosten voor twee jaar vanaf de aankoopdatum. Na twee jaar moet u voor zowel de onderdelen als de arbeidskosten betalen. **De garantie dekt op geen enkel moment transportkosten.**

Garantieclaims

Deze apparatuur moet worden verpakt in de originele verpakking en teruggestuurd naar de leverancier bij wie deze werd aangeschaft of rechtstreeks naar de Arcam-distributeur in het land waar het product werd aangeschaft.

Het moet franco vervoer via een gerenommeerde vervoerder worden toegezonden – **niet** per post. Er kan tijdens transport naar de dealer of distributeur geen verantwoordelijkheid voor het apparaat worden aanvaard en klanten worden daarom geadviseerd om het apparaat te verzekeren tegen verlies of beschadiging tijdens transport.

Neem voor meer informatie contact op met Arcam via support@arcam.co.uk.

Problemen?

Als uw Arcam-dealer geen enkele vraag met betrekking tot dit of enig ander Arcam-product kan beantwoorden, neem contact op met Arcam Customer Support op het hierboven vermelde adres en we zullen ons best doen om u te helpen.



Dit product correct afvoeren

Deze markering geeft aan dat dit product nergens in de Europese Unie met ander huishoudelijk afval mag worden afgevoerd.

Om mogelijke schade aan het milieu of de volksgezondheid door ongecontroleerde afvalverwijdering te voorkomen en grondstoffen te behouden, dient dit product op verantwoorde wijze gerecycled te worden.

Om uw apparaat te verwijderen, maak gebruik van uw plaatselijke inlever- en inzamelsystemen of neem contact op met de winkelier waar het product was aangeschaft.

ARCAM rPhono

Conexiones y Guía de Inicio Rápido

rPhono

Español

Bienvenido...

...y gracias por comprar el Arcam rPhono MM/MC etapa de audio.

Arcam ha estado produciendo componentes de alta calidad durante más de treinta y cinco años. Durante ese tiempo hemos acumulado una riqueza de conocimientos tanto en el diseño como en la construcción de componentes de audio a fin de ofrecer el mejor desempeño de sonido por el precio.

Este manual ofrece una guía para la conexión y uso de su rPhono.

Esperamos que su rPhono le proporcione años de operación sin problemas. En el caso poco probable de darse algún fallo, o simplemente si requiere más información sobre los productos Arcam, nuestra red de distribuidores estará encantada de ayudarle. Se puede encontrar más información en el sitio web de Arcam en www.arcam.co.uk.

El equipo de desarrollo rPhono

Ajuste de la fuente de alimentación

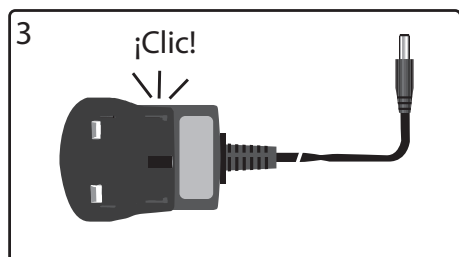
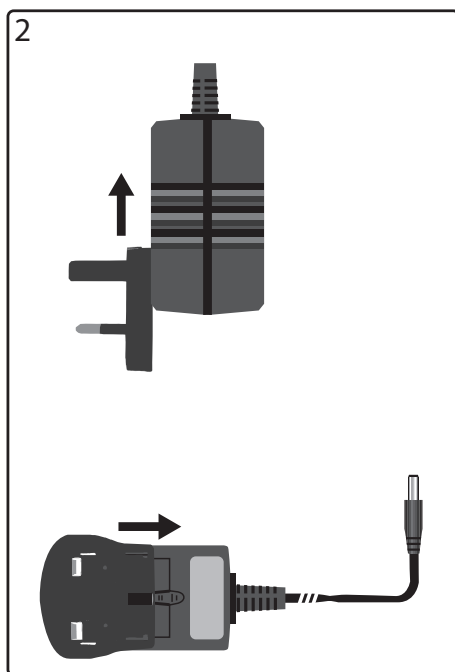
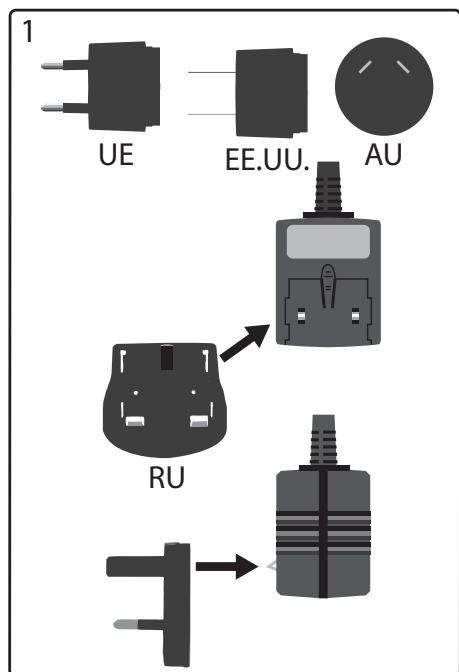

Conectores y controles

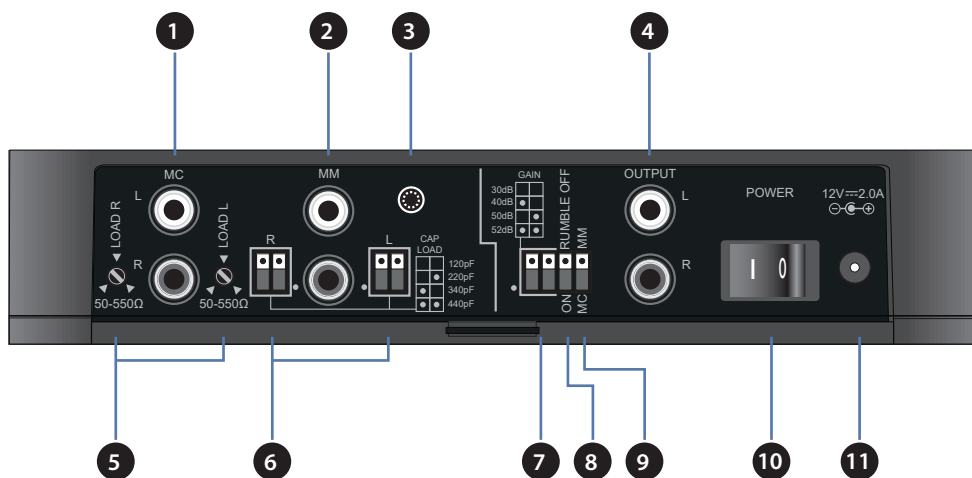

- 1 Entrada audio (MC)
- 2 Entrada audio (MM)
- 3 Conexión de audio a tierra
 Tenga en cuenta que este terminal no debe utilizarse como toma a tierra de seguridad.
- 4 Salida rPhono
- 5 Entrada izquierda y derecha resistencia de carga (exclusivo MC)
- 6 Entrada izquierda y derecha capacitancia de carga
- 7 Ganancia rPhono
- 8 Filtro de corte de graves
- 9 Selector de tipo de cartucho de audio
- 10 Interruptor de encendido
- 11 Conector de entrada de alimentación

Conexiones

Entrada de bobina móvil

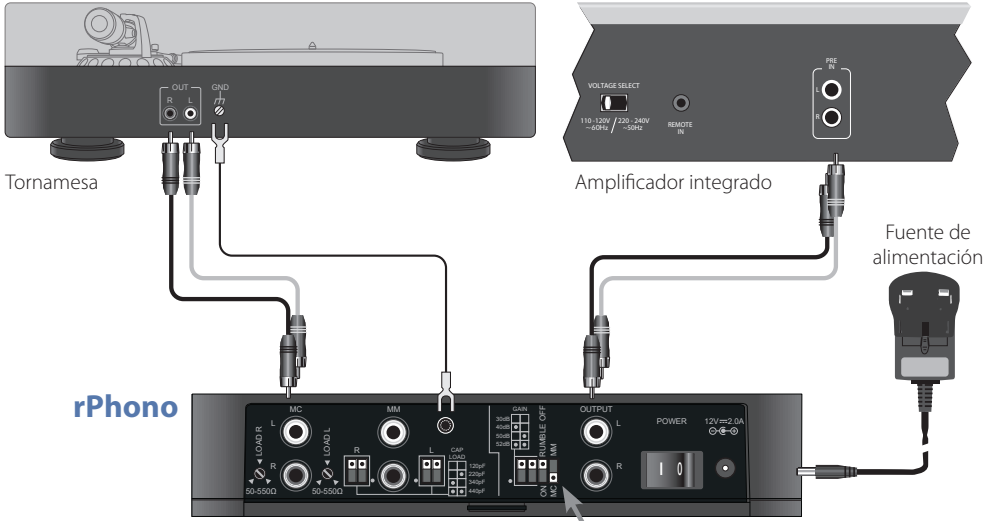

Entrada de bobina móvil

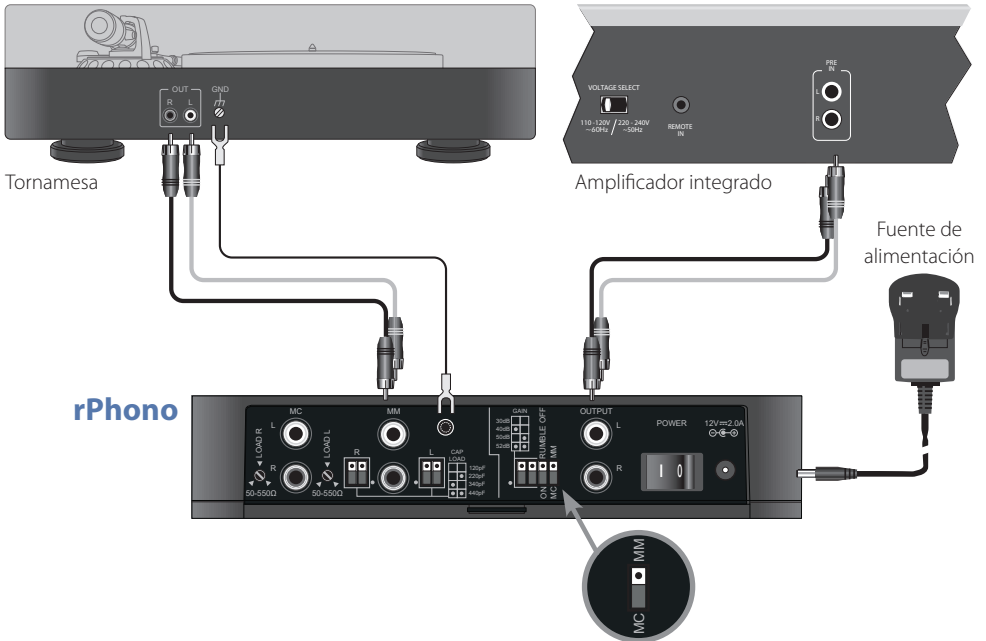

Funcionamiento

Alimentación

Encienda el rPhono al presionar el interruptor power ubicado en la parte posterior de la unidad.

 Siempre asegúrese de que el rPhono esté apagado antes de cambiar entradas o hacer cualquier ajuste.

Ajuste de los controles del panel posterior

El rPhono ofrece diversos controles ubicados en la parte posterior de la unidad. Por comodidad, el rPhono incluye una herramienta a la medida que está diseñada para facilitar sus ajustes.

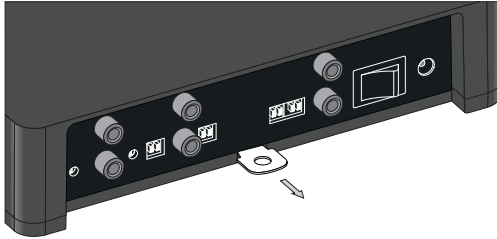

Retire la herramienta de la parte posterior del rPhono

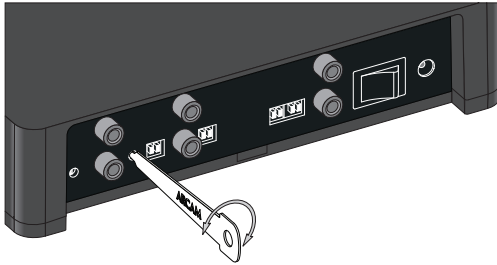

Ajuste los potenciómetros al girarlos a la izquierda o derecha

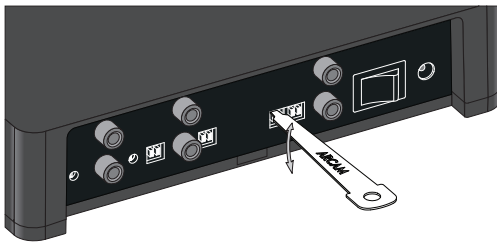

Ajuste los interruptores al moverlos hacia arriba o abajo

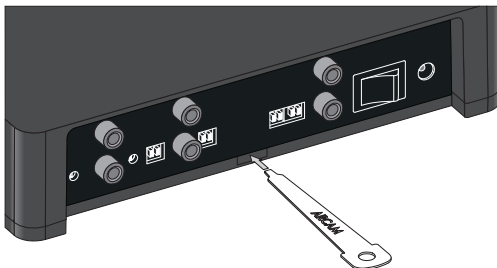

Regrese la herramienta a su contenedor

Selector de tipo de cartucho

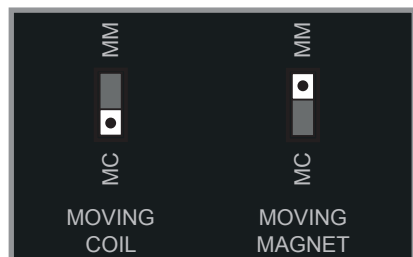

El rPhono ofrece entradas separadas para un cartucho de bobina móvil (MC) o imán móvil (MM). Dependiendo de su tipo de cartucho, conecte la salida de la tornamesa a la entrada **MC** o **MM** del rPhono y asegúrese de que la entrada del rPhono esté seleccionada correctamente usando el interruptor MM/MC.

Si es necesario, conecte la tierra separada de su tornamesa a la terminal a tierra del rPhono, como se muestra en la página ES-4.

Resistencia de carga de entrada (exclusivo MC)



La carga resistiva de entrada MC puede ser ajustada entre 50 y 550 Ω para adaptarse mejor a las especificaciones de su cartucho.

NOTA: El canal izquierdo y derecho deberá ajustarse al mismo valor.

Capacitancia de carga de entrada

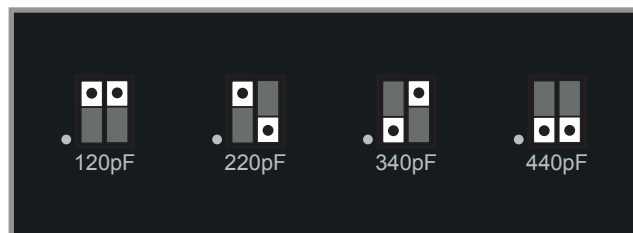

La capacitancia de carga de entrada puede ser ajustada a 120, 220, 340 o 440 pF para adaptarse mejor a las especificaciones de su cartucho.

NOTA: El canal izquierdo y derecho deberá ajustarse al mismo valor.

Filtro de corte de graves

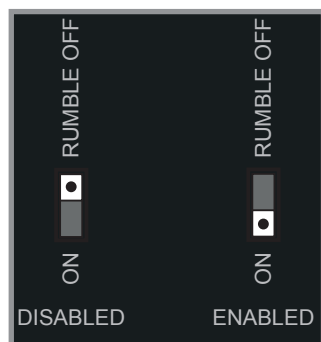

Este filtro elimina el "ruido" de muy baja frecuencia, que habitualmente es provocado por imperfecciones de grabación (p. ej., irregularidades de prensado o acetatos deformados), lo cual puede afectar el desempeño del rPhono.

Ganancia rPhono

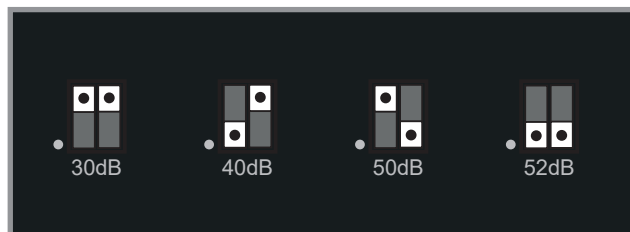

Se puede seleccionar una ganancia de entrada MM de 30, 40, 50 o 52 dB para adaptarse mejor a su tornamesa y ajuste de amplificador.

NOTA: La entrada MC tiene una ganancia fija de 30 dB además de los valores seleccionados arriba.

! Si se ajusta la ganancia a un valor incorrecto esto puede generar una salida de audio distorsionada

Salida

Conecte la salida del rPhono a una entrada de línea apropiada de su preamplificador o amplificador integrado.

! No conecte la salida del rPhono a la entrada PHONO dedicada disponible en algunos amplificadores integrados, a menos que el amplificador sea capaz de reducir su ganancia de entrada al nivel de línea normal (como es el caso de los amplificadores integrados Arcam A19, A29, A39 y A49).

Especificaciones Técnicas

Respuesta de frecuencia	Filtro de corte de graves APAGADO	20 Hz-50 kHz \pm 0.2 dB -3 dB a 7 Hz
	Filtro de corte de graves ENCENDIDO	45 Hz-50 kHz \pm 0.2 dB -3 dB a 20 Hz, -13 dB a 10 Hz
Distorsión armónica total + ruido (a 1 kHz, 5 V salida)	Entrada MC, ganancia de 30 dB	0,005%
	Entrada MM, ganancia de 30 dB	0,0015%
Ganancia de sistema	Entrada MC	60, 70, 80 o 82 dB
	Entrada MM	30, 40, 50 o 52 dB
Impedancia de entrada	Entrada MC	50 - 550 Ω + 1 nF
	Entrada MM	47 k Ω + 120, 220, 340 o 440 pF
Ruido equivalente de entrada (A ponderada, 40 dB de ganancia MM)	Entrada MC	0.06 μ V RMS
	Entrada MM	0.5 μ V RMS
Nivel de salida	Nominal	0.5V RMS
	Máximo	6V RMS
Requisitos de potencia (máx.)	12 V CC, 2,0 A	
Dimensiones (An x Al x Pr)	194 x 44 x 124mm	
Peso neto	1,1kg	
Accesorios incluidos	Fuente de alimentación con enchufes intercambiables Cable audio-audio estéreo Herramienta para interruptor DIP y potenciómetro Manual del usuario y tarjeta de registro	

E&OE Todos los valores especificados son típicos a menos que se indique otra cosa.

Garantía Mundial

Esto le asegura la reparación de la unidad de forma gratuita durante dos años después de la compra, siempre y cuando haya sido adquirido con un distribuidor autorizado Arcam. El fabricante no se hace responsable de los defectos derivados de ningún accidente, uso inadecuado, abuso, desgaste, ajuste y/o reparación negligente o no autorizado, ni puede aceptar la responsabilidad por daños o pérdidas durante el transporte hasta o desde la persona reclamante en el marco de la garantía.

La garantía cubre:

Costos de piezas y mano de obra durante dos años a partir de la fecha de compra. Transcurridos los dos años usted correrá con los costos de piezas y de mano de obra. **La garantía no cubre los costos de transporte en ningún momento.**

Reclamaciones en el marco de la garantía

Este equipo deberá ser embalado en el empaque original y devuelto al vendedor con el cual se adquirió, o si esto no es posible, directamente con el distribuidor Arcam en el país donde el producto se adquirió.

Debe ser enviado en un transporte ya pagado, por un transportista reconocido – **no** por correo. No se acepta responsabilidad sobre la unidad mientras se está transportando al distribuidor o clientes y por eso aconsejamos asegurar la unidad contra pérdida o daños durante el transporte.

Para más detalles contacte a Arcam en support@arcam.co.uk.

¿Problemas?

Si su distribuidor de Arcam es incapaz de responderle a alguna duda respecto a este o a otro producto Arcam, contacte al Servicio de Atención al Cliente de Arcam, en la dirección anterior y haremos todo lo posible por ayudarle.



Forma correcta de deshacerse de este producto

Esta marca indica que este producto no debe disponerse con otros desperdicios domésticos en ningún lugar de los EE.UU.

Para evitar posibles daños al medio ambiente o a la salud humana debido a la eliminación no controlada de desechos y para conservar los recursos materiales, este producto debe reciclarse de manera responsable.

Para eliminar su producto, utilice sus sistemas locales de devolución y recolección o contacte al distribuidor al que le compró el producto.

ARCAM rPhono

Краткое руководство по п
одключению и использованию

rPhono

Русский

Добро пожаловать...

...и спасибо, что приобрели фonoкoрpeктop rPhono MM/MS торгoвoй мaрки Arcam.

Arcam пpoизвoдит выcoкoкaчecтвeнную aудиoтeхникy ужe бoлee тpидцaти пяти лeт. Знaния, нaкoплeнные нaми зa этoт пepиoд в oблacти пpoектиpoвaния и кoнcтpуиpoвaния aудиoтeхникy, peализoвaны в aудиoуcтpoйcтвax c выcoчaйшим кaчecтвoм звучaния, кoтopые мoжнo пpиoбрeсти пo paзумнoй цeнe.

В дaннoм pyкoвoдcтвe пpивeдeны yкaзaния пo пoдключeнию и иcпoльзoвaнию вaшeгo rPhono.

Надeемяcь, чтo rPhono бyдeт нaдeжнo cлужить вaм дoлгие гoды. В cлyчae нeпpeдвидeнных oбcтoятeльcтв, cбoев или пpи нeoбxoдимocти пoлyчeния инфoрмaции o пpoдyктax Arcam нaши дилepы бyдyт paды пoмoчь вaм. Бoлee пoдpoбнyю инфoрмaцию мoжнo нaйти нa вeб-caйтe Arcam www.arcam.co.uk.

Команда разработчиков rPhono

Русский

Подключение к источнику электропитания

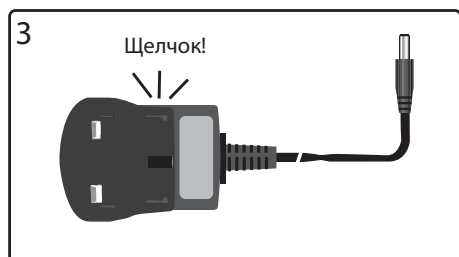
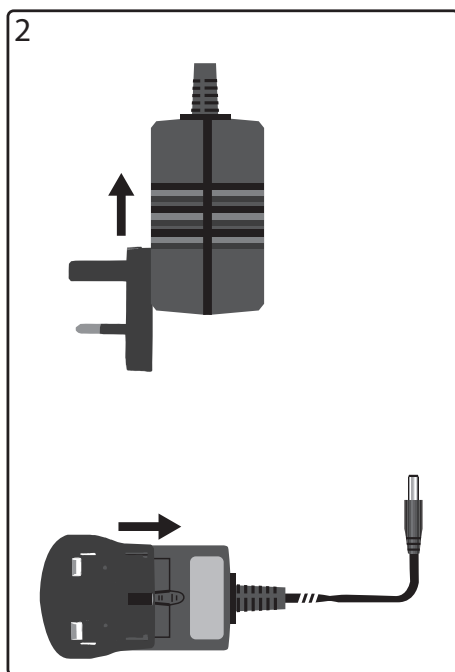
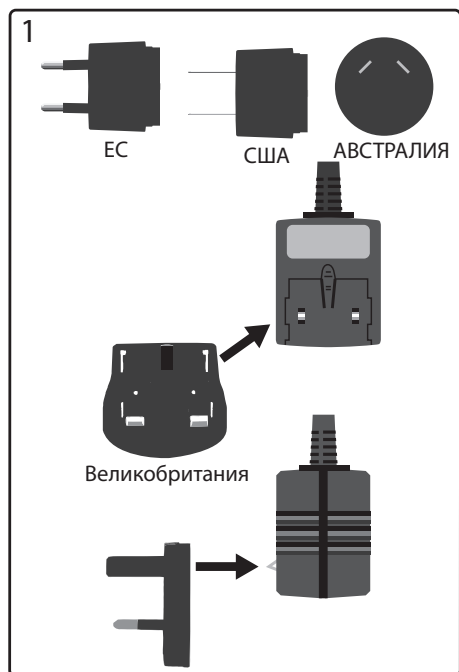

Соединители и средства управления

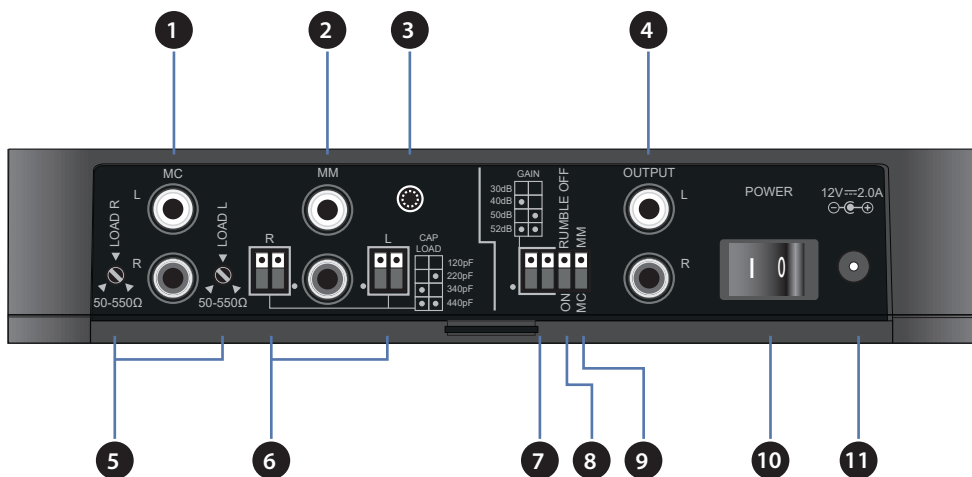

- 1** Фоно вход (MC)
- 2** Фоно вход (MM)
- 3** Заземляющее фоно соединение
 Обратите внимание, что данная клемма не должна использоваться в качестве защитного заземления
- 4** Выход rPhono
- 5** Левое и правые входные нагрузочные сопротивления (только MC)
- 6** Левые и правые входные нагрузочные емкости
- 7** Коэффициент усиления rPhono
- 8** Шумовой фильтр
- 9** Выбор типа головки звукоснимателя
- 10** Выключатель питания
- 11** Входной силовой соединитель

Соединения

Вход подвижного катушечного звукоснимателя

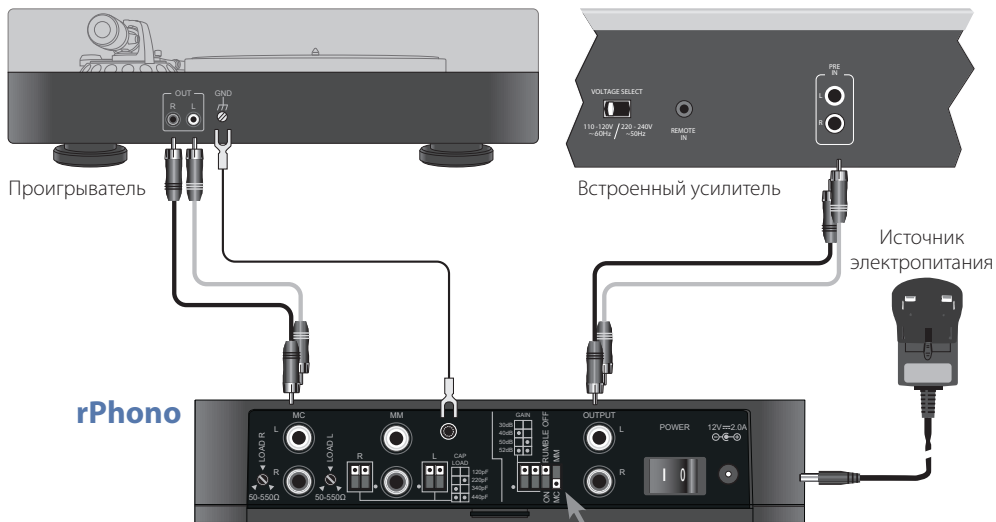

Вход подвижного магнитного звукоснимателя

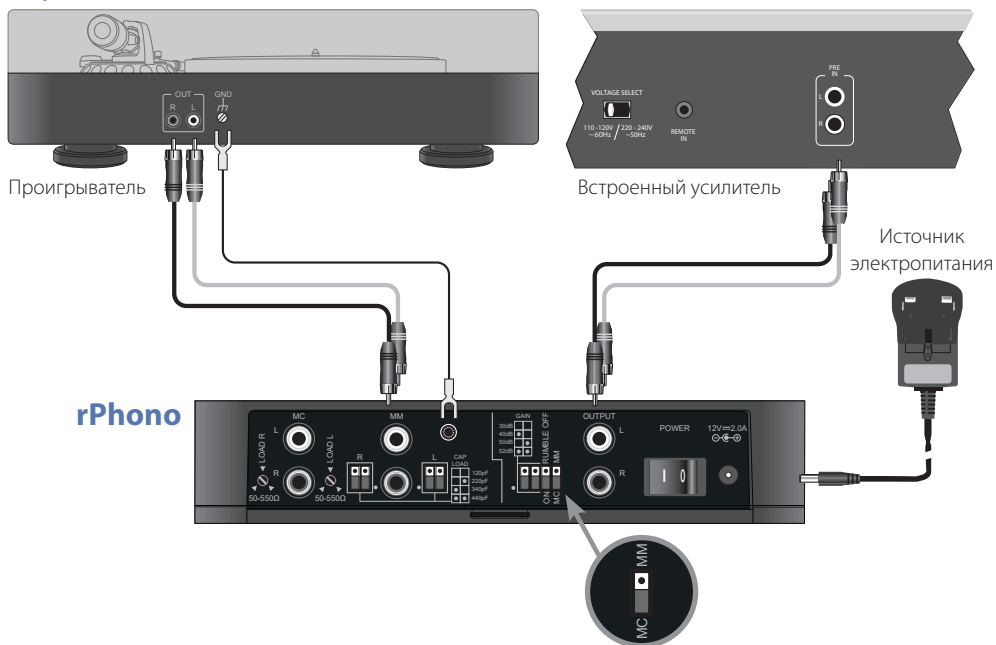

Работа

Электропитание

Включите rPhono в сеть, нажав кнопку сети на задней панели устройства.

 Прежде чем выполнить регулировку или сменить источник входного сигнала, удостоверьтесь, что rPhono отключен от сети.

Отладка элементов управления на задней панели устройства

На задней панели rPhono имеется множество различных элементов управления. Для удобства регулировки rPhono укомплектован специальным пользовательским инструментом.

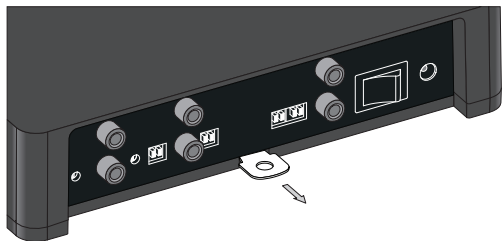

Выньте инструмент из держателя сзади rPhono

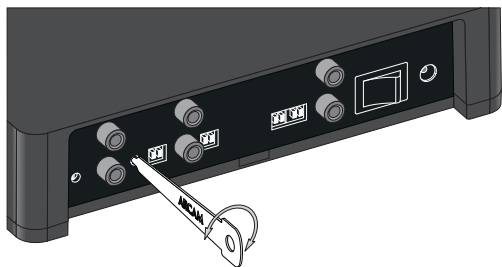

Отрегулируйте потенциометры, поворачивая регулятор влево или вправо

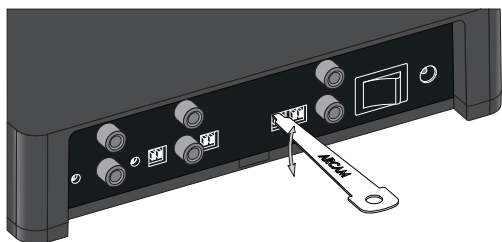

Выполните настройку с помощью выключателей, перемещая их вверх или вниз

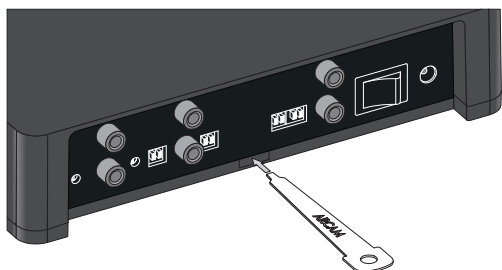

Верните инструмент в держатель

Селектор головки звукоснимателя

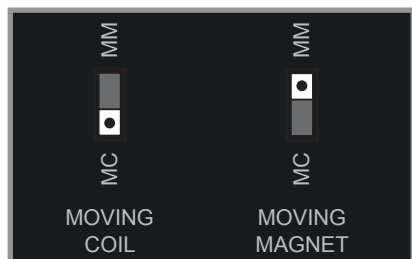

rPhono имеет отдельные выходы для подвижных катушечных (MC) или магнитных (MM) звукоснимателей. В зависимости от типа звукоснимателя подключите выход проигрывателя к входу **MC** или **MM** устройства rPhono и удостоверьтесь в правильности выбора входа rPhono (с помощью переключателя MM/MC).

Если необходимо, подключите индивидуальный заземлитель проигрывателя к клемме заземляющей шины rPhono, как показано на page R-4.

Входное нагрузочное сопротивление (только для MC)



Для обеспечения соответствия техническим характеристикам звукоснимателя диапазон регулировки входного нагрузочного сопротивления MC составляет 50–550 Ом.

ПРИМЕЧАНИЕ: Для левого и правого каналов необходимо установить одно и то же значение.

Входная нагрузочная емкость

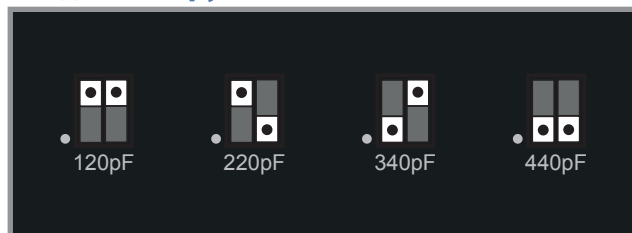

Для обеспечения лучшего соответствия техническим характеристикам звукоснимателя можно устанавливать следующие значения входной нагрузочной емкости: 120, 220, 340 или 440 пкФ.

ПРИМЕЧАНИЕ: Для левого и правого каналов необходимо установить одно и то же значение.

Шумовой фильтр

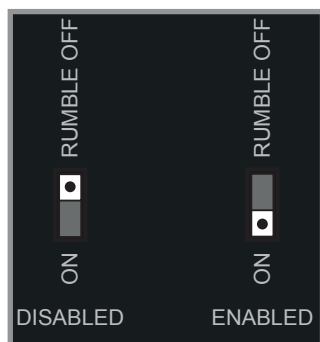

Этот фильтр устраняет низкочастотные шумы, вызванные искажениями звукозаписи (например, при сжатии или деформации звукозаписи), которые могут влиять на работу rPhono.

Коэффициент усиления rPhono

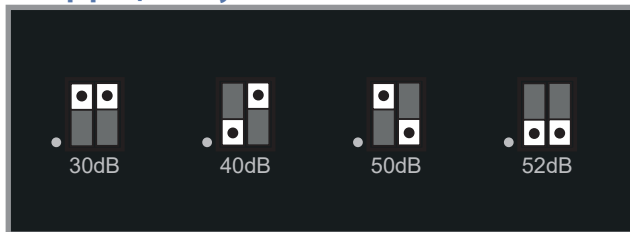

Для обеспечения соответствия установкам усилителя и проигрывателя коэффициент усиления входа ММ по выбору устанавливается на 30, 40, 50 или 52 дБ.

ПРИМЕЧАНИЕ: В дополнение к вышеназванным значениям вход МС имеет фиксированный коэффициент усиления 30 дБ.

! Ошибка при установке коэффициента усиления может привести к искажению выходного аудиосигнала

Выход

Подключите выход rPhono к соответствующему линейному входу предусилителя или встроенного усилителя.

! Не подключайте выход rPhono к выделенному входу ФОНО встроенного усилителя, если он не способен уменьшать коэффициент усиления до нормального линейного уровня (как, например, в случае с встроенными усилителями Arcam A19, A29, A39 и A49).

Технические характеристики

Частотная характеристика	Шумовой фильтр ОТКЛЮЧЕН	20 Гц–50 кГц ± 0,2 дБ -3 дБ при 7 Гц
	Шумовой фильтр ВКЛЮЧЕН	45 Гц-50 кГц ± 0,2 дБ -3 дБ при 20 Гц, -13 дБ при 10 Гц
Полный коэффициент гармонических искажений + шум (при 1 кГц, 5 В на выходе)	Вход МС, коэффициент усиления 30 дБ	0,005 %
	Вход ММ, коэффициент усиления 30 дБ	0,0015%
Системный коэффициент усиления	Вход МС	60, 70, 80 или 82 дБ
	Вход ММ	30, 40, 50 или 52 дБ
Входное полное сопротивление	Вход МС	50–550 Ом + 1 нФ
	Вход ММ	47 кОм + 120, 220, 340 или 440 пкФ
Эквивалентный шум на входе (взвешенный по кривой А, коэффициент усиления ММ - 40 дБ)	Вход МС	0,06 мкВ, ср. квадр.
	Вход ММ	0,5 мкВ, ср. квадр.
Выходной уровень	Номинальное	0,5 мкВ, ср. квадр.
	Максимальное	6 мкВ, ср. квадр.
Требования по электропитанию (макс.)	12 В пост. тока; 2,0 А	
Габариты (Ш x В x Г)	194 x 44 x 124 мм	
Масса нетто	1,1 кг	
Аксессуары в комплекте	Электропитание с помощью универсальных переходников Стерео фоно–фоно кабель DIP-выключатель и потенциометр Руководство пользователя и регистрационная карта	
Исключая ошибки и пропуски. Если не указано иное, для всех технических характеристик приведены типовые значения		

Гарантия по всему миру

Это дает вам право отремонтировать аппарат бесплатно в течение первых двух лет после покупки, при условии, что он был первоначально приобретен у официального дилера Arcam. Производитель не несет ответственность за дефекты, возникшие вследствие несчастного случая, неправильного обращения, износа, несанкционированных настроек и/или ремонта, а также за повреждения или утерю изделия во время доставки или обратной транспортировки от лица, предъявляющего гарантийные претензии.

Гарантия распространяется на нижеследующее.

Запчасти и сборку в течение двух лет с даты покупки. По окончании двух лет запчасти и услуги по их замене оплачиваются владельцем изделия. **Гарантия не покрывает затраты, связанные с транспортировкой товара.**

Претензии по гарантии

Данное устройство должно быть упаковано в оригинальную упаковку и возвращено дилеру, у которого оно приобреталось, или (при несоблюдении данных требований) непосредственно дистрибьютору Arcam в стране приобретения продукта.

Изделие должно быть отправлено курьерской службой с оплатой доставки – **не** почтой. Компания не несет ответственности за оборудование, отправленное дилеру или дистрибьютору, и рекомендует своим заказчикам застраховать устройство от потери и повреждения во время транспортировки.

Для получения более подробной информации свяжитесь с компанией Arcam по электронной почте support@arcam.co.uk.

Проблемы?

Если дилер компании Arcam не может ответить на вопрос, касающийся этого или любого другого продукта, свяжитесь с нашей службой поддержки по указанному выше адресу, и мы сделаем все возможное, чтобы помочь вам.



Утилизация этого устройства

Эта маркировка означает, что данное изделие нельзя утилизировать вместе с бытовыми отходами на всей территории Европейского союза.

Данное устройство подлежит утилизации в соответствии с утвержденным регламентом, что позволяет предотвратить загрязнение окружающей среды и причинение вреда здоровью человека, а также сохранить материальные ресурсы.

Для утилизации устройства, воспользуйтесь местной системой сбора и утилизации отходов или обратитесь к поставщику устройства.

ARCAM

rPhono

Connessione e Guida introduttiva

rPhono

Italiano

Benvenuti...

... e grazie per aver acquistato lo stadio phono Arcam rPhono MM/MC.

Arcam produce componenti audio di alta qualità da oltre trentacinque anni. Durante questo periodo abbiamo consolidato la nostra vasta conoscenza sia del design sia della costruzione di componenti audio, per garantire la migliore resa sonora in rapporto al prezzo.

Questa guida fornisce le istruzioni per collegare e usare l'unità rPhono.

Ci auguriamo che rPhono le offra anni di funzionamento senza problemi. Nel caso improbabile di un guasto, o anche solo per ricevere ulteriori informazioni sui prodotti Arcam, la nostra rete di rivenditori sarà lieta di offrire supporto agli utenti. Ulteriori informazioni sono disponibili sul sito Arcam www.arcam.co.uk.

Il team di sviluppo rPhono

Installazione dell'alimentatore

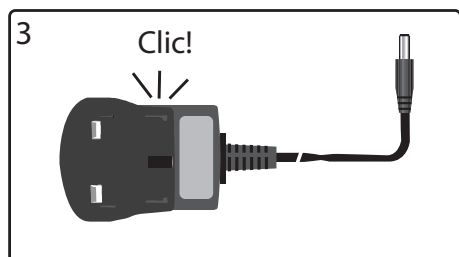
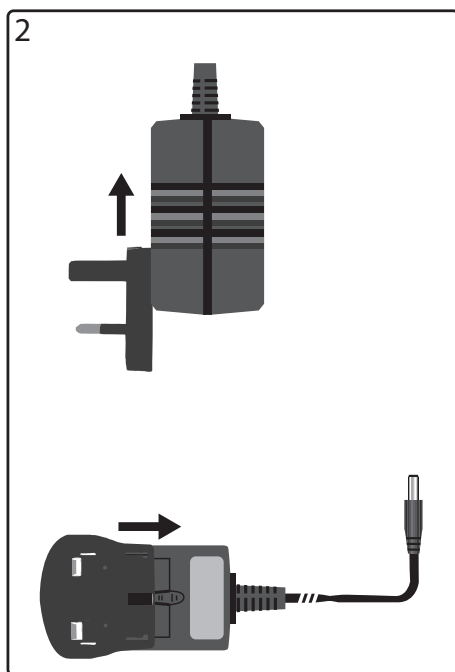
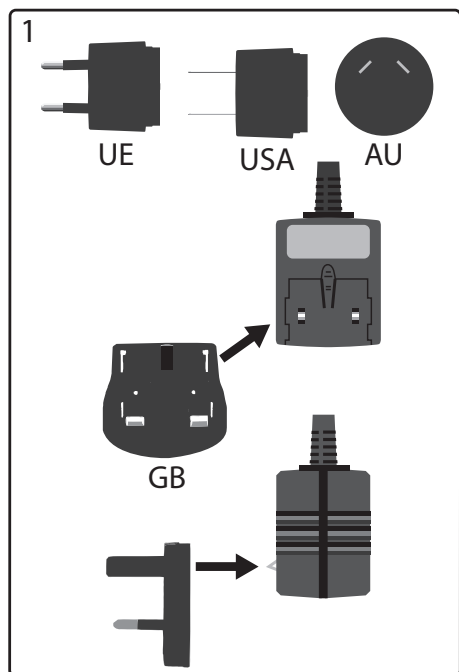

Connettori e comandi

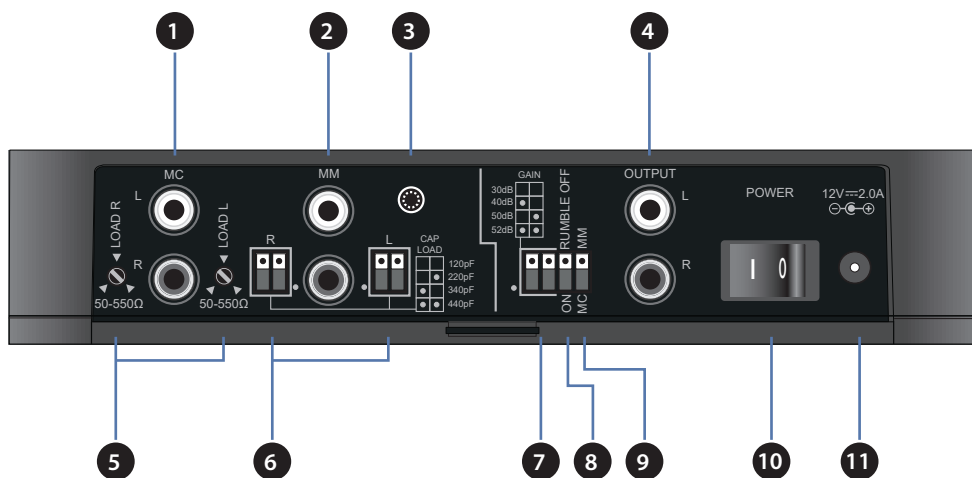

- 1** Ingresso Phono (MC)
- 2** Ingresso Phono (MM)
- 3** Connessione di terra Phono
 Questo terminale non deve essere utilizzato come messa a terra di sicurezza.
- 4** Uscita rPhono
- 5** Resistenza di caricamento ingressi sinistro e destro (solo MC)
- 6** Capacità di caricamento ingressi sinistro e destro
- 7** Guadagno rPhono
- 8** Filtro disturbi
- 9** Selettore tipo testina Phono
- 10** Interruttore corrente
- 11** Connettore di ingresso alimentazione

Connessioni

Ingresso bobina mobile

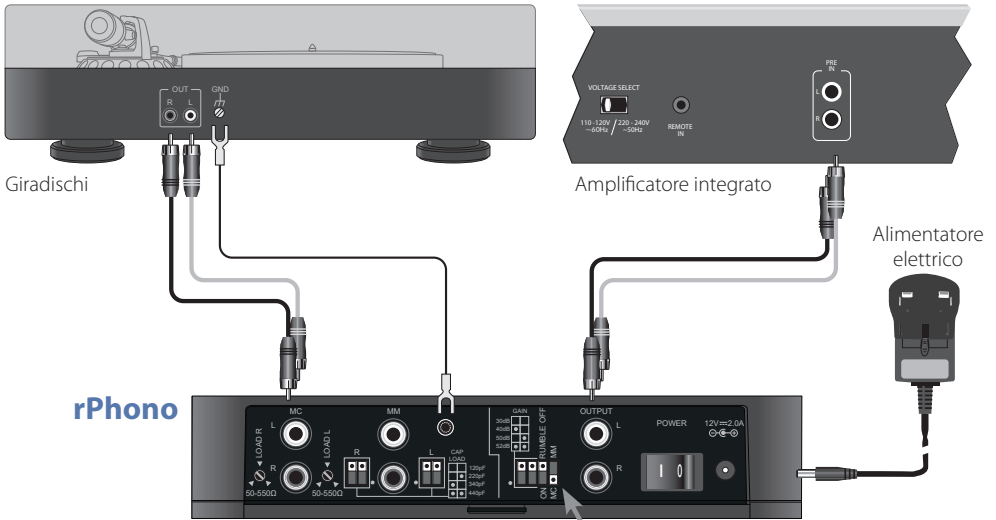

Ingresso magnete mobile

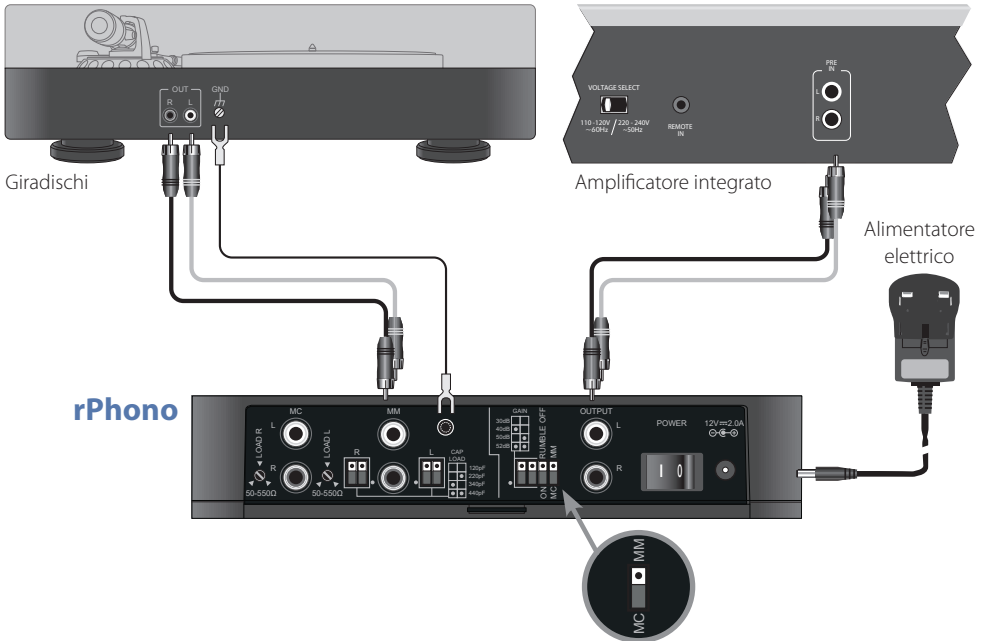

Funzionamento

Alimentazione

Accendere l'unità rPhono premendo l'interruttore situato sul retro.

 Assicurarsi che l'unità rPhono sia sempre spenta prima di modificare gli ingressi o fare altre regolazioni.

Regolazione comandi pannello posteriore

L'unità rPhono è dotata di numerosi comandi situati sul retro. Per comodità, l'unità rPhono è dotata di un attrezzo personalizzato, progettato per la regolazione di tali controlli.

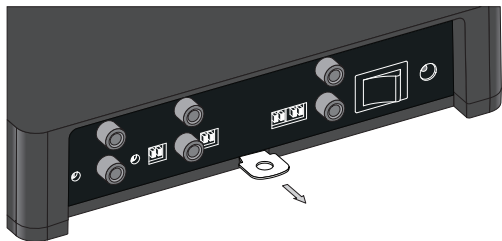

Rimuovere l'attrezzo dal retro dell'unità rPhono

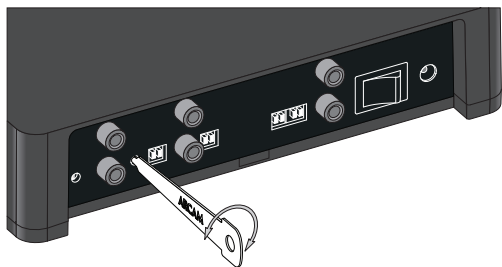

Sistemare i potenziometri di regolazione ruotandoli a sinistra o a destra

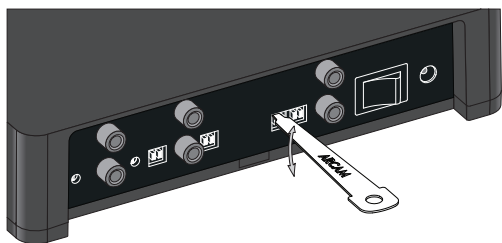

Regolare gli interruttori spostandoli su e giù

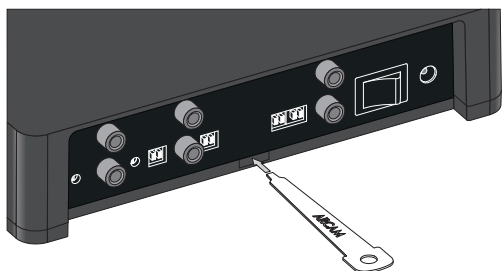

Rimettere l'attrezzo nel suo vano

Selettore tipo puntina

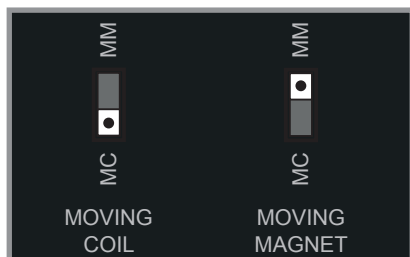

L'unità rPhono dispone di ingressi separati per puntine a bobina mobile (MC) e puntine a magnete mobile (MM). In base al tipo di puntina, collegare l'uscita del giradischi all'ingresso **MC** o **MM** dell'unità rPhono, assicurandosi di selezionare il giusto ingresso, tramite l'interruttore MM/MC.

Se necessario, collegare la messa a terra separata del giradischi al terminale di terra dell'unità rPhono, come mostrato in pagina IT-4.

Resistenza di caricamento ingresso (solo MC)

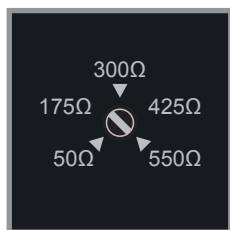

Il caricamento resistivo dell'ingresso MC può essere regolato tra 50 e 550Ω per rispondere al meglio alle specifiche della puntina.

NOTA: I canali sinistro e destro devono essere regolati allo stesso valore.

Capacità di caricamento ingresso

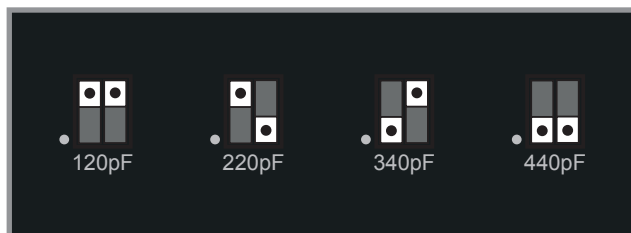

La capacità di caricamento degli ingressi può essere regolato ai valori 120, 220, 340 o 440pF per rispondere al meglio alle specifiche della puntina.

NOTA: I canali sinistro e destro devono essere regolati allo stesso valore.

Filtro disturbi

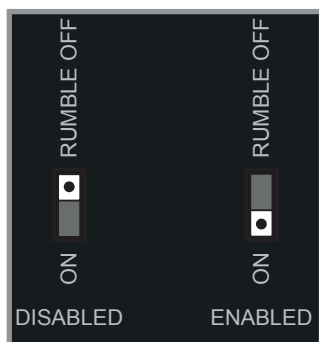

Questo filtro elimina disturbi a frequenze molto basse, tipicamente dovuti a imperfezioni di registrazione (quali irregolarità nei solchi o deformazioni di incisione), che potrebbero influenzare negativamente le prestazioni dell'unità rPhono.

Guadagno rPhono

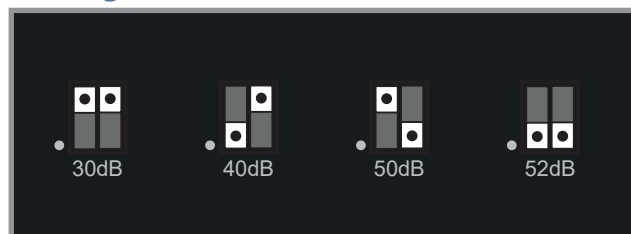

Il guadagno di ingresso MM può essere regolato a 30, 40, 50 o 52 dB per rispondere al meglio alle impostazioni di giradischi e amplificatore.

NOTA: L'ingresso MC ha un guadagno fisso di 30 dB oltre ai valori selezionabili visti prima.

! L'impostazione del guadagno a valori sbagliati può causare distorsioni all'uscita audio

Uscita

Collegare l'uscita rPhono al giusto ingresso del preamplificatore o amplificatore integrato del proprio sistema.

! Non collegare l'uscita dell'unità rPhono all'ingresso PHONO dedicato, disponibile su alcuni amplificatori integrati, a meno che l'amplificatore non sia capace di ridurre il proprio guadagno di ingresso al normale livello di linea (come nel caso dei modelli di amplificatore integrato Arcam A19, A29, A39 e A49).

Specifiche Tecniche

Risposta in frequenza	Filtro disturbi disattivo	20 Hz-50 kHz \pm 0,2 dB -3 dB a 7 Hz
	Filtro disturbi attivo	45 Hz-50 kHz \pm 0,2 dB -3 dB a 20 Hz, -13 dB a 10 Hz
Distorsione armonica totale + Rumore (a 1 kHz, 5V Out)	Ingresso MC, guadagno 30 dB	0,005%
	Ingresso MM, guadagno 30 dB	0,0015%
Guadagno di sistema	Ingresso MC	60, 70, 80 o 82 dB
	Ingresso MM	30, 40, 50 o 52 dB
Impedenza in ingresso	Ingresso MC	50 - 550 Ω + 1nF
	Ingresso MM	47k Ω + 120, 220, 340 o 440pF
Rumore di ingresso equivalente (A-weight, guadagno MM 40 dB)	Ingresso MC	0,06 μ V RMS
	Ingresso MM	0,5 μ V RMS
Livello di uscita	Nominale	0,5V RMS
	Massimo	6V RMS
Consumo di energia (max)	12 V CC, 2,0 A	
Dimensioni (L x A x P)	194 x 44 x 124mm	
Peso netto	1,1kg	
Accessori in dotazione	Alimentatore con spine intercambiabili Cavo stereo fonò-fonò Interruttore DIP e attrezzo potenziometro regolazione Manuale utente e scheda di registrazione	

E&OE Tutti i valori delle specifiche sono tipici se non diversamente indicato

Garanzia in tutto il mondo

Questa garanzia dà diritto all'utente di far riparare l'unità gratuitamente per i due anni successivi all'acquisto, sempre che sia stata acquistata originariamente presso un distributore autorizzato Arcam. Il produttore non si assume alcuna responsabilità per difetti derivanti da incidenti, uso improprio, abuso, usura, negligenza o da modifiche e/o riparazioni non autorizzate. Inoltre, il produttore non accetta alcuna responsabilità per danni o perdite che si verifichino durante il trasporto da o verso la persona che invoca la garanzia.

La garanzia copre:

Parti e costo del lavoro per due anni dalla data di acquisto. Dopo due anni devono essere pagate sia le parti che il costo del lavoro. **La garanzia non copre mai i costi di trasporto.**

Richieste in garanzia

Questo strumento dovrebbe essere restituito nella confezione originale al distributore presso cui è stato acquistato, o se non fosse possibile, direttamente al distributore Arcam del paese in cui il prodotto è stato acquistato.

Dovrebbe essere inviato tramite spedizione prepagata con un vettore affidabile e **non** per posta. Nessuna responsabilità può essere accettata per l'unità mentre è in transito verso il rivenditore o il distributore e i clienti sono pertanto invitati ad assicurare l'unità contro smarrimenti o danni durante il trasporto.

Per ulteriori dettagli contattare Arcam all'indirizzo support@arcam.co.uk.

Problemi?

Se il rivenditore Arcam non è in grado di rispondere a una domanda per quanto riguarda questo o qualsiasi altro prodotto Arcam, si prega di contattare il supporto clienti all'indirizzo Arcam di cui sopra e noi faremo del nostro meglio per aiutarvi.



Smaltimento corretto di questo prodotto

Questo marchio indica che il prodotto non dovrebbe essere smaltito con altri rifiuti domestici all'interno dell'UE.

Per evitare eventuali danni all'ambiente o alla salute umana causati da smaltimento errato dei rifiuti e per risparmiare le risorse materiali, il prodotto deve essere riciclato in modo responsabile.

Per smaltire il prodotto, utilizzare i sistemi locali di restituzione e raccolta o contattare il rivenditore presso il quale il prodotto è stato acquistato.

ARCAM

rPhono

连接和快速入门指南

rPhono

简体中文

欢迎…

……感谢您购买 Arcam rPhono MM/MC 唱头放大器。

Arcam 致力于生产优质音频组件已经长达三十五年。在此过程中，我们在设计和制造最高性价比音频组件方面积累了丰富的经验。

本手册提供连接和使用 rPhono 的指引。

我们希望 rPhono 能够长期让您省心省力。如果您的产品发生任何故障（这种情况很罕见），或者您只是想要了解有关 Arcam 产品的更多信息，我们的经销商网络将很乐意为您效劳。如欲了解更多信息，请访问 Arcam 网站：www.arcam.co.uk。

rPhono 研发团队

电源安装

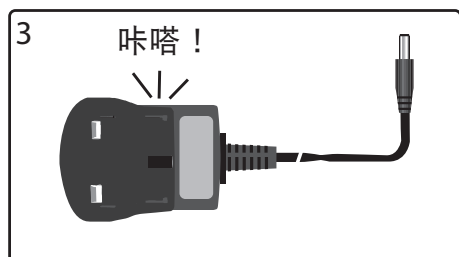
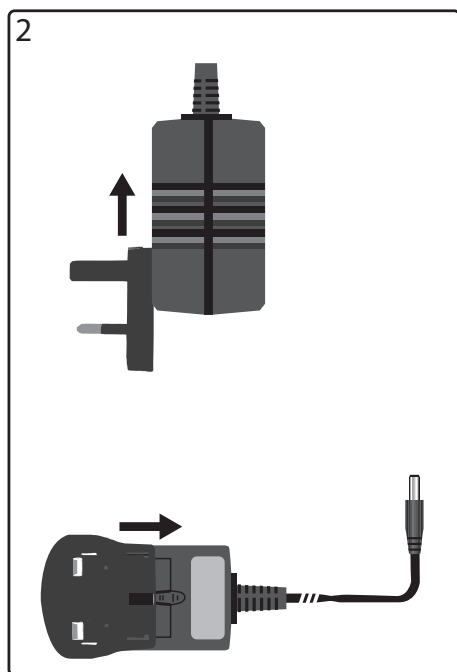
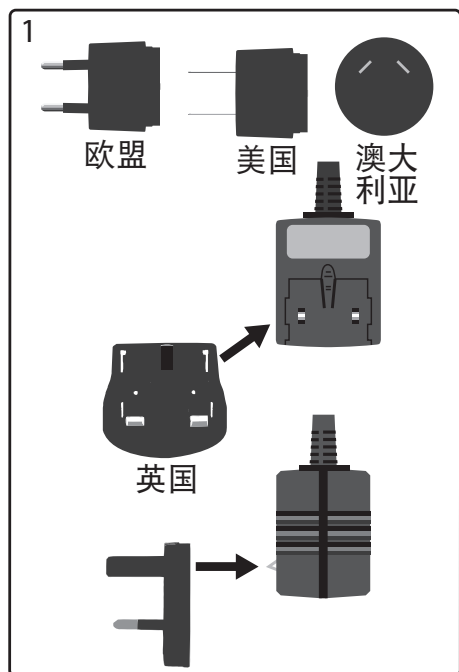

连接器和控制

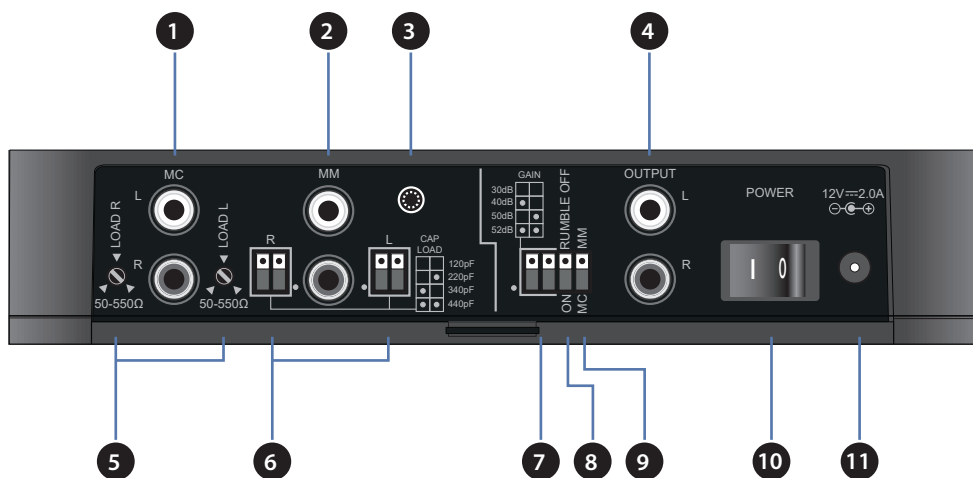

- 1 唱机输入 (MC)
- 2 唱机输入 (MM)
- 3 唱机接地连接
 请注意，此端子不得用作安全接地端子
- 4 rPhono 输出
- 5 左、右输入负载电阻（仅限 MC）
- 6 左、右输入负载电容
- 7 rPhono 增益
- 8 低频杂音滤波器
- 9 唱机唱头类型选择器
- 10 电源开关
- 11 电源输入接口

连接

动圈式输入

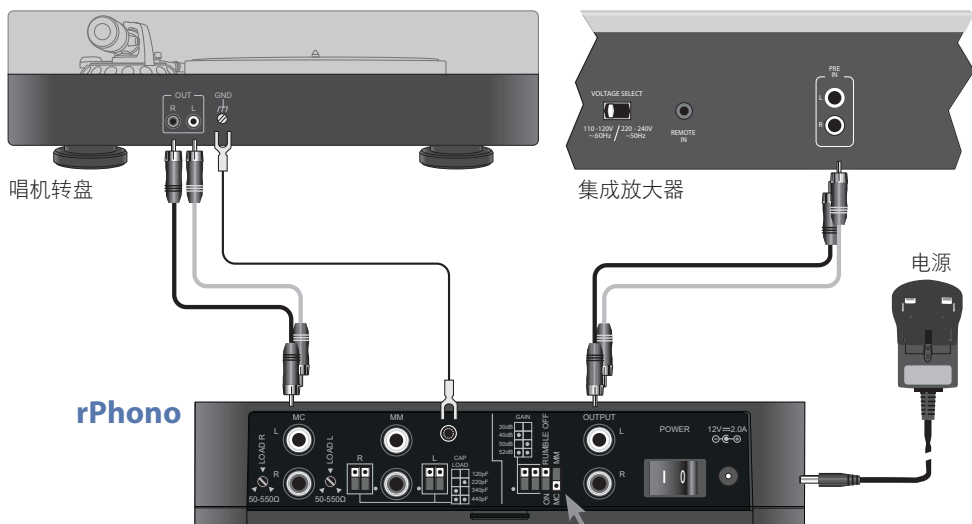

动磁式输入

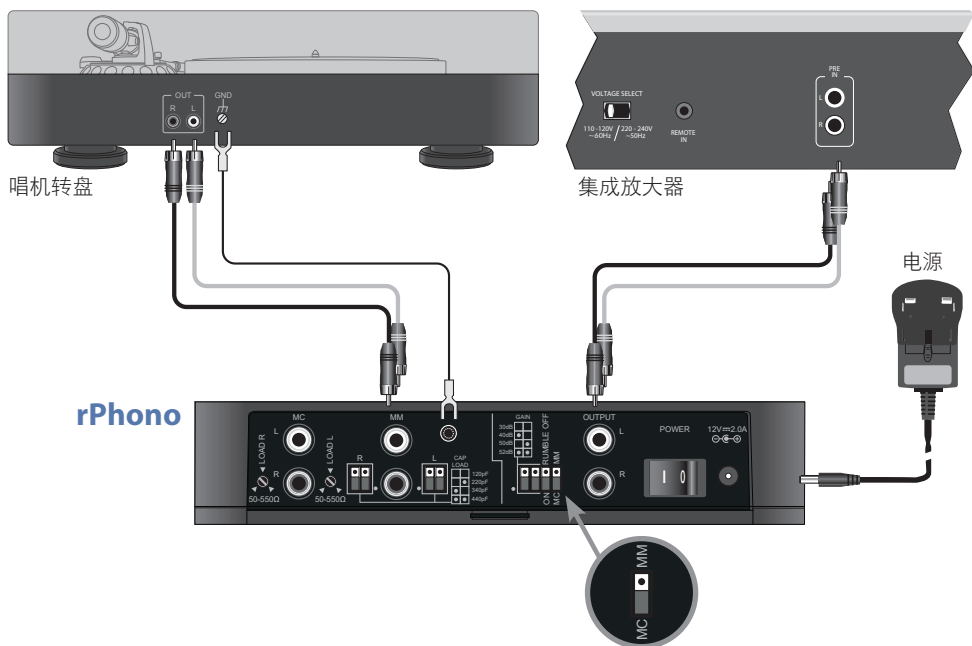

操作

电源

按下位于设备背面的 POWER 开关打开 rPhono。

 在更改输入或进行任何调整之前，请务必确保 rPhono 已关机。

调整后面板控制

rPhono 设备的背面具有各种控制。为方便起见，rPhono 配有便于进行调整的定制工具。

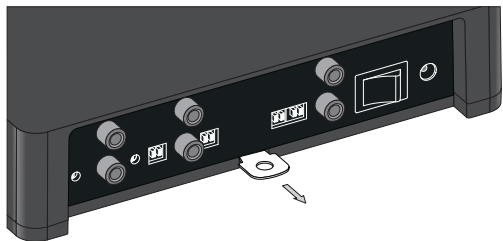

从 rPhono 背面取出工具

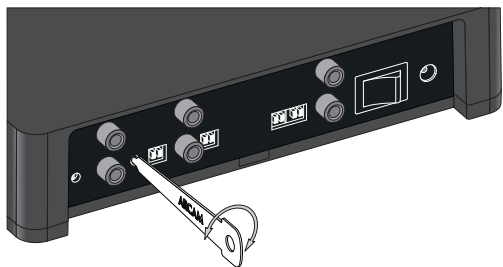

通过向左或向右扭动调整微调电位器

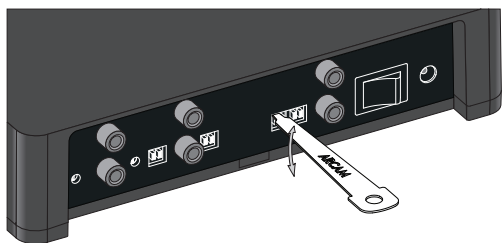

通过向上或向下移动调整开关



将工具放回工具箱

唱头类型选择器

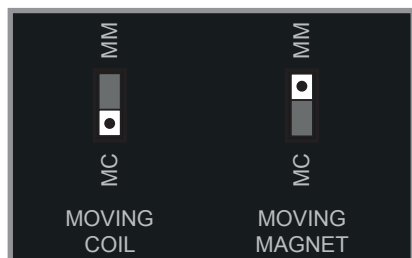

rPhono 具有独立的输入，用于动圈式(MC)或动磁式 (MM) 唱头。根据唱头类型，将唱机转盘输出连接到 rPhono 的 **MC** 或 **MM** 输入，并确保使用 MM/MC 开关对 rPhono 输入进行了正确选择。

如果需要，可将唱机转盘的独立接地连接到 rPhono 的接地端子，如第 SC-4 页所示。

输入负载电阻（仅限 MC）



MC 输入电阻性负载可在 50 - 550 Ω 之间进行调整，以便与唱头规格实现最佳匹配。

注：左、右通道应调整为相同值。

输入负载电容

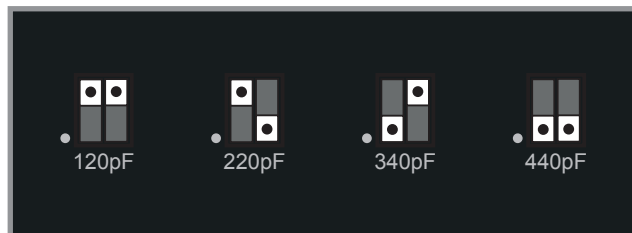

输入负载电容可设置为 120、220、340 或 440pF，以便与唱头规格实现最佳匹配。

注：左、右通道应调整为相同值。

低频杂音滤波器

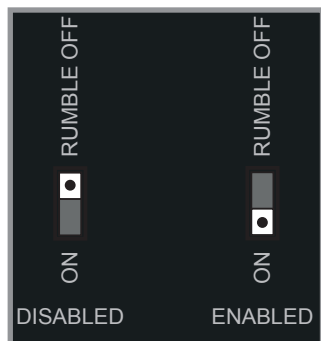

该滤波器可消除极低频率的杂音，这些杂音通常由唱片瑕疵所导致（如压制不平整或唱片翘曲），从而影响 rPhono 的性能。

rPhono 增益

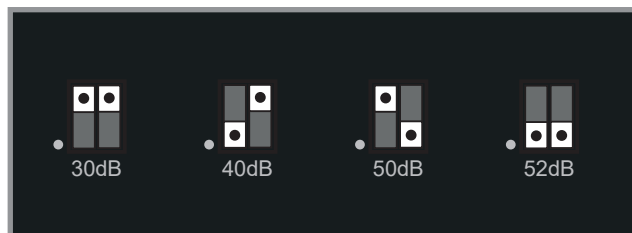

可选择 30、40、50 或 52dB 的 MM 输入增益，以便与唱机转盘和放大器设置实现最佳匹配。

注：除了以上可供选择的值之外，MC 输入具有 30db 的固定增益。

! 将增益设置为不正确的值，可能会导致音频输出失真

输出

将 rPhono 输出连接到前置放大器或集成放大器相应的线路输入。

! 切勿将 rPhono 输出连接到某些集成放大器的专用 PHONO 输入，除非放大器能够将其输入增益降低到正常线路电平（就像 Arcam A19、A29、A39 和 A49 集成放大器那样）。

技术规格

频率响应	低频杂音滤波器 OFF（关闭）	20Hz-50kHz \pm 0.2dB 7Hz 下为 -3dB
	低频杂音滤波器 ON（开启）	45Hz-50kHz \pm 0.2dB 20Hz 下为 -3dB，10Hz 下为 -13dB
总谐波失真 + 噪声 (1kHz, 5V 输出)	MC 输入, 30dB 增益	0.005%
	MM 输入, 30dB 增益	0.0015%
系统增益	MC 输入	60、70、80 或 82dB
	MM 输入	30、40、50 或 52dB
输入阻抗	MC 输入	50 - 550 Ω + 1nF
	MM 输入	47k Ω + 120、220、340 或 440pF
等效输入噪声 (A 计权, MM 增益为 40dB)	MC 输入	0.06 μ V RMS (均方根值)
	MM 输入	0.5 μ V RMS (均方根值)
输出电平	标称	0.5V RMS
	最大	6V RMS
电源要求 (最大)	12V 直流电源, 2.0A	
尺寸 (宽 \times 高 \times 深)	194 x 44 x 124mm	
净重	1.1kg	
随附件	配可互换插头的电源 立体声唱机互连线缆 DIP 开关和电位器微调工具 用户手册和注册卡	
E&OE 除非另有说明，否则所有规格值均为典型值。		

全球联保

在购买本设备后的两年内，您享有免费保修权，但前提是您的设备是从授权的 Arcam 经销商那里原装购买的。对于由于意外、误用、滥用、磨损、疏忽、未经授权的调校和/或维修而导致的缺陷，制造商可以不承担任何责任，此外，对于在运输期间发生的损坏或丢失，制造商可以不履行保修义务。

保修范围：

2 年期（从购买日期开始算起）部件与人工费用。2 年后，您必须支付部件和人工费用。无论何时，保修都不包括运输费用。

保修免责声明

应该使用原有包装将本设备退回到销售本设备的经销商；否则，应将设备直接退回到购买本产品所在国家的 Arcam 分销商。

应该在预付运费的情况下通过快递公司发货 — **请勿** 邮寄。如果设备在发往经销商或分销商的途中出现问题，我们不承担责任；因此，客户需确保设备在运输途中不会发生丢失或损坏。

如欲了解更多详细信息，请联系 Arcam，电子邮箱：support@arcam.co.uk。

问题解决

如果您的 Arcam 经销商无法解答有关本设备或其他任何 Arcam 产品的咨询，请通过上述地址联系 Arcam 客户支持部，我们将尽力为您提供帮助。



请正确处置本产品

此标记指示在整个欧盟范围内，不应该将本产品当作普通的家庭废弃物进行处置。

为防止非受控的废弃物处置方式对环境或人类健康造成危害以及为了节省物料资源，应该以负责任的态度回收本产品。

要处置您的产品，请利用本地的回收系统，或者与销售本产品的零售商联系。

ARCAM

www.arcam.co.uk

THE WEST WING, STIRLING HOUSE

WATERBEACH, CAMBRIDGE, CB25 9PB, ENGLAND

SH291 Issue 2

+44 (0) 1223 203200