

**SRC 4328 CD/MP3**

**Инструкция по эксплуатации**

**Стерефонический радиоприемник с CD/MP3-проигрывателем**



**PERFECT IN FORM AND FUNCTION**

**AEG**

# Обзор элементов управления

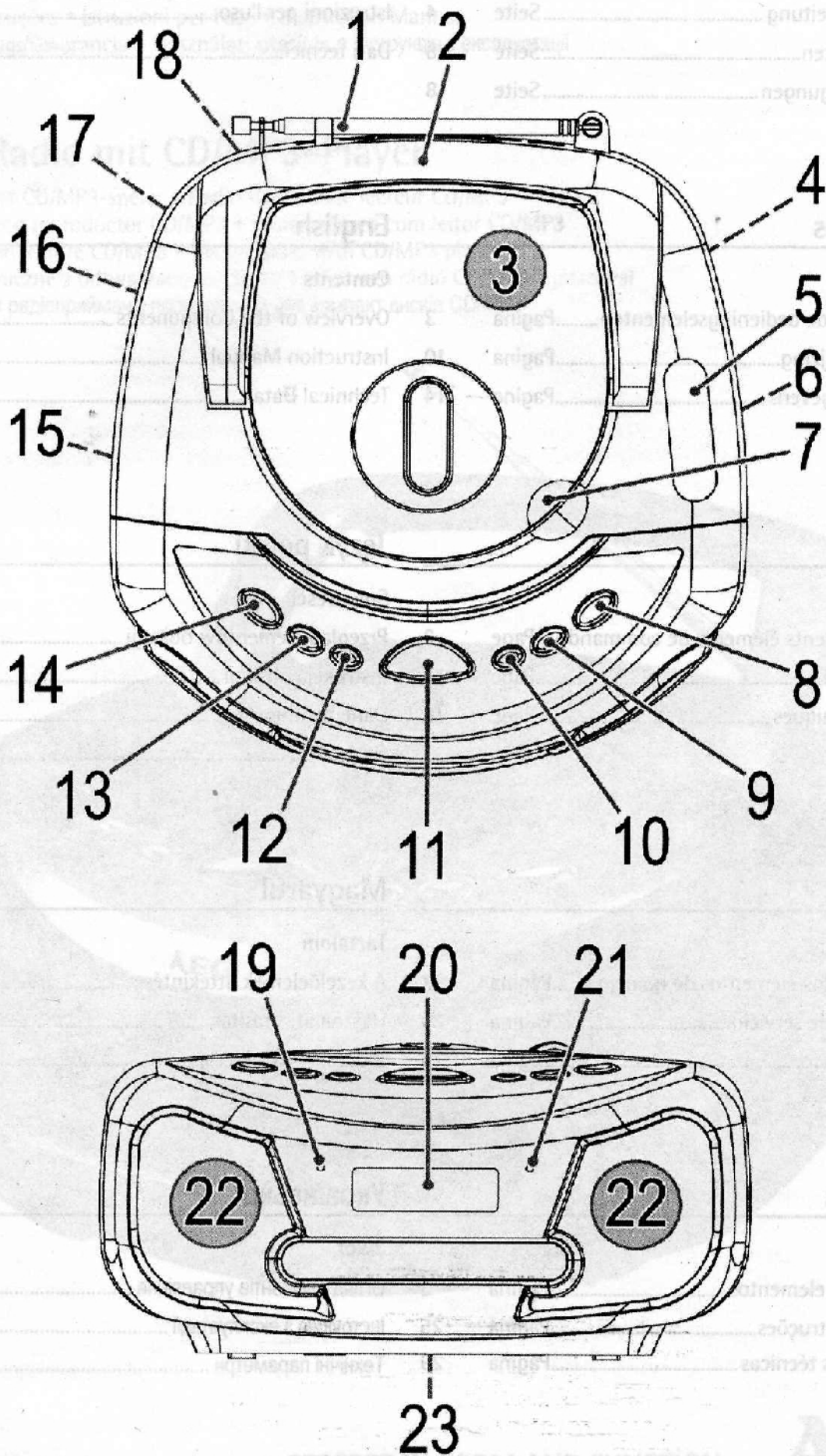

## Общие инструкции по безопасности

Прежде чем использовать устройство, внимательно прочтите руководство по эксплуатации и сохраните инструкции, гарантийный талон, кассовый чек и по возможности коробку с внутренней упаковкой. Если Вы отдаете устройство другому человеку, приложите данное руководство эксплуатации.

- Во избежание риска воспламенения или удара электрическим током, избегайте попадания устройства под дождь или в условия повышенной влажности. Поэтому не используйте устройство в непосредственной близости от воды – например, возле ванны, плавательного бассейна или в сыром подвальном помещении.
- Устройство предназначено исключительно для бытового использования и имеет определенное назначение. Прибор не пригоден для коммерческого использования.
- Устройство можно подключать только в исправную электрическую розетку. Предварительно проверьте соответствие между напряжением устройства и электрической сети.
- При использовании внешнего источника питания, проверяйте полярность и напряжение. Батарейки всегда следует устанавливать в правильном положении.
- Устройство следует установить таким образом, чтобы не препятствовать доступу воздуха в отверстия для вентиляции.
- Никогда не вскрывайте корпус устройства. Непрофессиональный ремонт может представлять серьезную опасность для пользователя. В случае поломки устройства, в частности неисправности силового провода, прекратите эксплуатацию устройства и сдайте его в профессиональное ремонтное ателье. Регулярно проверяйте силовой провод на предмет неисправности.
- В целях безопасности неисправный или поврежденный силовой провод можно заменить только аналогичным проводом, приобретенным у производителя, в нашем сервисном центре или у квалифицированного специалиста.
- Если Вы не используете устройство в течение длительного периода времени, отсоедините штепсель от розетки или извлеките батарейки.



На корпусе устройства могут быть изображены нижеуказанные символы, которые означают следующее:

Символ молнии предупреждает пользователя о внутренних деталях устройства, которые находятся под опасным высоким напряжением.



Восклицательный знак информирует пользователя о важном действии или инструкциях по техническому обслуживанию, содержащихся в сопроводительной документации.



Устройства с этим символом оснащены лазером класса 1 для считывания компакт-дисков.

Встроенные переключатели защищают пользователя от воздействия лазерного излучения, невидимого человеческому глазу, когда крышка CD-плеера открыта.

Ни в коем случае не блокируйте и не производите никаких действий с защитными переключателями, так как это может вызвать риск лазерного облучения.

## Дети и лица с ограниченными возможностями

- Для безопасности Ваших детей храните упаковку (пластиковые пакеты, коробки, пенопласт и т.д.) в недоступном для детей месте.

### ОСТОРОЖНО!

Внимание! Не позволяйте детям играть с упаковочной пленкой во избежание риска удушья!

- Устройство может использоваться лицами (включая детей) с ограниченными физическими или психическими возможностями и (или) лицами с недостаточными знаниями и (или) опытом только под наблюдением лиц, ответственных за их безопасность, или при условии, что они были надлежащим образом проинструктированы о правилах использования устройства.
- Дети должны всегда находиться под наблюдением во избежание использования устройства как игрушки.

### Символы, используемые в настоящей инструкции по эксплуатации

Важная информация о Вашей безопасности выделена особым образом. Данные инструкции следует обязательно соблюдать во избежание несчастных случаев и повреждения устройства:

### ОСТОРОЖНО!

Данный символ предупреждает об угрозе здоровью и указывает на возможный риск травм.

### ВНИМАНИЕ!

Данный символ указывает на риск повреждения устройства или других предметов.

### ПРИМЕЧАНИЕ:

Указывает на рекомендации и полезную информацию.

## Особые указания по безопасности

ЛАЗЕР КЛАССА 1  
МЕЖДУНАРОДНЫЙ СТАНДАРТ ПО ЭЛЕКТРОТЕХНИКЕ  
60825

Устройство оснащено лазером класса 1.

## Обзор элементов управления

1. Телескопическая антенна
2. Ручка для транспортировки
3. Отсек для компакт-дисков
4. Переключатель диапазона (FM.СТ./FM/AM)
5. Шкала радиочастот
6. Колесико НАСТРОЙКИ НА ЧАСТОТУ
7. Рычаг для открытия отсека для компакт-дисков (ОТКРЫТЬ – OPEN)
8. Кнопка ВПЕРЕД+ (перемотка вперед)
9. Кнопка НАЗАД- (перемотка назад)
10. Кнопка СТОП
11. Кнопка ВОСПРОИЗВЕДЕНИЕ/ПАУЗА (Play/Pause)
12. Кнопка РЕЖИМ (повтор/случайное воспроизведение/память)
13. Кнопка ИНФО
14. Кнопка ПАПКА (расположение альбома)
15. МАКС/МИН ГРОМКОСТЬ (регулировка громкости)

16. Переключатель ФУНКЦИИ (ВЫКЛ./CD/MP3/РАДИО)
17. Вход AUX IN
18. Разъем для силового провода перем. тока
19. Индикатор ПИТАНИЯ
20. Светодиодный дисплей
21. Индикатор FM СТ.
22. Динамик
23. Отсек для батареек

## **Назначение устройства**

Данное устройство выполняет следующие функции:

- Прием радиопрограмм
- Проигрывание аудиозаписей/компакт-дисков MP3
- Проигрывание записей с внешних аудионосителей

Устройство предназначено исключительно для вышеуказанных целей и может быть использовано только по назначению и в соответствии с настоящей инструкцией по эксплуатации. Устройство не пригодно для коммерческого использования.

Использование устройства для любых других целей считается ненадлежащим и может привести к повреждению прибора и даже несчастному случаю.

Компания ETV – Elektro-Technische Vertriebsgesellschaft mbH, не несет ответственность за ущерб, возникший вследствие использования данного устройства не по назначению.

## **Включение устройства/Введение**

- Перед первым использованием устройства внимательно изучите руководство пользователя.
- Выберите надлежащее место для использования устройства (сухую, ровную и нескользкую поверхность)
- Обеспечьте достаточную вентиляцию устройства.
- Если на дисплей наклеена защитная пленка, снимите ее.

### **Питание**

- Вставьте вилку силового провода, поставляемого в комплекте (при необходимости см. отсек для батареек (23)), в исправную электрическую розетку (230 В, 50 Гц), предварительно подключив провод к разъему для силового провода переменного тока (18) на задней панели устройства.
- Убедитесь, что напряжение сети соответствует значениям, указанным на заводской табличке.

## **Установка батареек (в комплект не входят)**

1. Откройте отсек для батареек (23), расположенный на оборотной стороне устройства.
2. Установите 6 батареек типа UM2/R14 AAA мощностью 1,5 В с учетом полярности (полярность указана на дне отсека для батареек).
3. Закройте отсек для батареек.
4. Если устройство не используется в течение долгого времени, извлеките батарейки во избежание вытекания электролита.
5. Закройте отсек для батареек.

### **ПРИМЕЧАНИЕ:**

При подключении силового кабеля к устройству, питание от батарей автоматически отключается.

### **ВНИМАНИЕ!**

- Не используйте батарейки разных видов или новые и бывшие в употреблении батарейки вместе.
- Батарейки запрещено выбрасывать в мусорный бак. Использованные батарейки следует сдать в компетентный центр утилизации или вернуть дилеру.

### **ОСТОРОЖНО!**

Во избежание риска взрыва никогда не подвергайте батарейки воздействию высоких температур или прямых солнечных лучей, не бросайте батарейки в огонь!

## **Защитное приспособление для транспортировки, отсек для компакт-дисков**

- Откройте отсек для компакт-дисков (3), подняв крышку с помощью рычага (7).
- Перед первым использованием устройства, при необходимости снимите с CD-плеера защитное приспособление для транспортировки.

### **Громкость**

Установить желаемый уровень звук можно с помощью регулятора ГРОМКОСТИ (VOLUME).

### **Выключение устройства**

Чтобы выключить устройство, переведите переключатель (16) в положение ВЫКЛ. (OFF), после чего индикатор ПИТАНИЯ (POWER) (19) погаснет. Затем отключите устройство от сети.

### **Разъем AUX IN**

Данный разъем используется для подключения аналоговых усилителей звука, а также для прослушивания записей с других проигрывателей (MP3-плееров, CD-проигрывателей) через динамики.

1. Подключите внешнее устройство через стерео штекер 3,5 мм к разъему AUX IN (17).
2. Переведите функциональный переключатель (16) в положение CD/MP3 или РАДИО. Устройство автоматически перейдет в режим работы от разъема AUX IN. При этом звук радио или CD-проигрывателя выключается.

3. Воспроизведение записи с внешнего устройства будет осуществляться через динамики; громкость можно отрегулировать с помощью колесика ГРОМКОСТЬ (VOLUME) (15). При этом кнопки CD-проигрывателя будут заблокированы для использования.
4. Дополнительные инструкции приведены в разделе о работе внешнего устройств воспроизведения.

**ПРИМЕЧАНИЕ:**

Для достижения оптимального уровня звука, отрегулируйте громкость на внешнем устройстве.

**Прослушивание радио**

1. Переведите функциональный переключатель (16) в положение РАДИО.
2. Выберите нужный диапазон частот с помощью переключателя диапазонов (4).  
VHF (стерео) = FM ST., VHF = FM  
Средние частоты = AM (моно)
3. Настройте приемник на желаемую частоту с помощью колесика НАСТРОЙКА НА ЧАСТОТУ (TUNING) (6).
4. Контрольный индикатор FM ST (21) загорается только при выборе режима «FM стерео» и получении сигнала в стереокачестве. Если сигнал слишком слабый и слышны помехи, индикатор будет мигать. Если помехи слишком сильные, рекомендуем переключить радиоприемник в режим FM.
5. При выборе режима VHF/FM достаньте телескопическую антенну (1) и поверните ее для улучшения приема сигнала.
6. В устройство также встроена параболическая антенна для приема AM-станций. Настроиться на частоту станции можно, изменяя положение устройства. На данной частоте программы транслируются только в режиме «моно».

**Проигрывание компакт-дисков/MP3**

**Инструкции по воспроизведению компакт-дисков:**

1. Переведите функциональный переключатель (16) в положение CD/MP3.
2. Откройте отсек для компакт-дисков (3), подняв крышку вверх с помощью рычага (7).
3. Установите аудио компакт-диск на центральную часть отсека этикеткой вверх до характерного щелчка, затем закройте крышку отсека для компакт-дисков.
4. Через несколько секунд на дисплее отобразится общее количество песен/композиций.

**ПРИМЕЧАНИЕ:**

При проигрывании компакт-диска в формате MP3 на дисплее сначала отобразится количество папок.

5. Воспроизведение начнется с первой композиции, записанной на компакт-диске. На дисплее будет отображаться текущая композиция и время воспроизведения.

**ПРИМЕЧАНИЕ:**

При проигрывании компакт-диска в формате MP3 на дисплее будут попеременно отображаться композиция и название папки.

6. Чтобы извлечь компакт-диск, нажмите кнопку СТОП (STOP) (10), откройте отсек для компакт-дисков и аккуратно извлеките компакт-диск.

Отсек для компакт-дисков следует всегда держать закрытым.

**ПРИМЕЧАНИЕ:**

- При проигрывании компакт-диска в формате MP3, содержащего папки, когда устройство начинает воспроизводить композиции из другой папки, на дисплее отображается 001 – номер первой композиции из новой папки.
- Если диск вставлен неправильно или в отсеке отсутствует диск, на дисплее отобразится символ “CD READ” («СЧИТЫВАНИЕ ДИСКА») и надпись “NO DISC” («НЕТ ДИСКА»).
- Производитель не гарантирует воспроизведение компакт-дисков, записанных пользователем, ввиду большого разнообразия программного обеспечения и компакт-дисков.

**Описание кнопок CD-проигрывателя**

**ВОСПРОИЗВЕДЕНИЕ/ПАУЗА (PLAY/PAUSE) (11)**

С помощью данной кнопкой можно приостановить и возобновить воспроизведение. При этом на дисплее отобразится время проигрывания композиции. Повторное нажатие кнопки возобновит воспроизведение.

**ВПЕРЕД+/НАЗАД- (SKIP+/SKIP-) (8/9)**

При проигрывании компакт-диска в формате аудио или MP3:

С помощью кнопки ВПЕРЕД+ (SKIP+) можно перейти к следующей композиции и т.д.

- Если держать кнопку нажатой, устройство начнет поиск по композициям.

Кнопка НАЗАД- (SKIP-) используется следующим образом:

- Одно нажатие = Воспроизведение текущей композиции с начала
- Два нажатия = Переход в предыдущей композиции
- Три нажатия = Воспроизведение композиции, предшествующей предыдущей и т.д. Если держать кнопку нажатой, устройство начнет поиск по композициям.

**ПРИМЕЧАНИЕ:**

При проигрывании компакт-диска в формате MP3, содержащего папки, когда устройство начинает воспроизводить композиции из другой папки, на дисплее отображается 001 – номер первой композиции из новой папки.



**СТОП (STOP) (10)**

Останавливает воспроизведение компакт-диска.



## РЕЖИМ (MODE) (12)

Когда воспроизведение остановлено, можно программировать порядок воспроизведения композиций (см. раздел «Запрограммированное воспроизведение»).

*При проигрывании компакт-диска в формате аудио или MP3:*

- Одно нажатие = (индикатор  горит постоянным светом) текущая композиция постоянно повторяется.
- Два нажатия = (индикатор  ALL горит постоянным светом) воспроизводится весь компакт-диск.
- Три нажатия = на дисплее отображается надпись RAND (СЛУЧАЙНЫЙ ВЫБОР) и номер композиции, которая будет воспроизведена первой. Все композиции воспроизводятся в случайном порядке.
- Четыре нажатия = (на дисплее отображается надпись INTRO). Каждая композиция воспроизводится в течение 10 секунд.
- Пять нажатий = отмена всех функций. Возобновление нормального режима воспроизведения.

*Только при проигрывании компакт-дисков в формате MP3:*

- Одно нажатие = текущая композиция постоянно повторяется (на дисплее появляется индикатор ).
- Два нажатия = повторяется выбранная папка MP3-диска (на дисплее появляется индикатор  FOLDER (ПАПКА)). Чтобы выбрать конкретную папку, используйте кнопку ПАПКА (FOLDER) (14).
- Три нажатия = воспроизводится весь диск (на дисплее появляется индикатор  ALL).
- Четыре нажатия = на дисплее отображается надпись RAND (СЛУЧАЙНЫЙ ВЫБОР), MP3 и номер композиции, которая будет воспроизведена первой. Все композиции воспроизводятся в случайном порядке.
- Пять нажатий = (на дисплее отображается надпись INTRO). Каждая композиция воспроизводится в течение 10 секунд.
- Шесть нажатий = функция деактивируется, и диск воспроизводится в нормальном режиме.

## ИНФО (INFO) (13)

Если на диске сохранены теги ID-3, данная информация отображается на дисплее в виде светодиодных надписей. Чтобы отключить данную функцию, нажмите кнопку еще раз.

## ПАПКА (FOLDER) (14)

Чтобы изменить папку, нажмите на эту кнопку в процессе воспроизведения. На дисплее на короткое время появится надпись FOLDER F02. Затем устройство автоматически начнет воспроизведение компакт-диска. Если нажать кнопку, когда воспроизведение остановлено, на дисплее так же появится надпись. Чтобы начать проигрывание диска, нажмите кнопку ВОСПРОИЗВЕДЕНИЕ/ПАУЗА (PLAY/PAUSE).

### Запрограммированное воспроизведение

Данная функция используется для программирования желаемого порядка воспроизведения композиций.

1. Нажмите кнопку СТОП (STOP) (10).
2. Нажмите кнопку РЕЖИМ (MODE) (12). На дисплее отобразится мигающий номер P01 (место хранения) и символ MEMORY (ПАМЯТЬ). Выберите нужную композицию с помощью кнопок ВПЕРЕД+/НАЗАД-(SKIP+/SKIP-) (8/9), а затем снова нажмите кнопку РЕЖИМ. На дисплее отобразится P02.

#### **ПРИМЕЧАНИЕ:**

- При проигрывании компакт-диска в формате MP3 нажмите кнопку ПАПКА (FOLDER) (14), чтобы изменить папку.
- При проигрывании компакт-диска в формате MP3, содержащего папки, когда устройство начинает воспроизводить композиции из другой папки, на дисплее отображается 001 – номер первой композиции из новой папки.

3. С помощью кнопок ВПЕРЕД+/НАЗАД-(8/9) выберите следующую композицию и снова нажмите кнопку РЕЖИМ. Повторите данную процедуру, пока не будут выбраны все нужные композиции.

#### **ПРИМЕЧАНИЕ:**

Когда объем памяти программируемых композиций заполнится, на дисплее замигает надпись FULL («ПАМЯТЬ ЗАПОЛНЕНА»).

4. Нажмите кнопку ВОСПРОИЗВЕДЕНИЕ/ПАУЗА (11). Начнется воспроизведение диска. На дисплее отобразится номер первой композиции, время проигрывания и надпись MEMORY («ПАМЯТЬ»). Чтобы приостановить воспроизведение, нажмите кнопку паузы.
5. Чтобы остановить воспроизведение, нажмите кнопку СТОП (STOP) во время сохранения программы.
6. Чтобы вновь воспроизвести запрограммированную композицию, нажмите кнопку ВОСПРОИЗВЕДЕНИЕ/ПАУЗА.
7. Чтобы удалить программу, дважды нажмите кнопку СТОП. При этом индикатор ПАМЯТЬ (MEMORY) погаснет.

Устройство остановит воспроизведение автоматически после проигрывания всех запрограммированных композиций. При этом надпись MEMORY (ПАМЯТЬ) погаснет, и запрограммированный порядок композиций будет удален из памяти.

Кроме того, Вы можете комбинировать запрограммированные композиции с помощью функции ПОВТОР (REPEAT). После программирования и включения устройства нажмите кнопку РЕЖИМ (MODE) (12) три раза, а затем следуйте инструкциям раздела «РЕЖИМ».

## **Воспроизведение музыки в формате MP3**

Устройство позволяет воспроизводить композиции в формате MP3, а также поддерживает все стандартные виды компакт-дисков: CD, CD-RW, CD-R.

Устройство воспроизводит компакт-диски MP3. На дисках данного формата можно сжимать и хранить до 200 композиций. Устройство распознает компакт-диск MP3 автоматически (на дисплее отображается общее количество композиций и записей MP3). Если Вы желаете воспроизвести такой компакт-диск, следуйте инструкциям, приведенным в разделе «Проигрывание компакт-диско/MP3». Композиции можно программировать согласно процедуре, описанной в разделе «Запрограммированное воспроизведение».

### **Примечание:**

Существует несколько различных методов записи и сжатия, при этом качество записи на компакт-диски и самозаписывающиеся компакт-диски также различается.

Более того, музыкальная индустрия не следует фиксированным стандартам (защиты от копирования).

В связи с этим в редких случаях могут возникать проблемы с воспроизведением компакт-дисков и дисков MP3. Это **не** следует считать неисправностью устройства.

## **Очистка и техническое обслуживание устройства**

- Прежде чем производить очистку, отключите устройство от сети.
- Следы на поверхности можно удалить мягкой влажной материей, не используя чистящих средств.

## **Устранение неисправностей**

<b>Неисправность</b>	<b>Причина</b>	<b>Решение</b>
Компакт-диск не воспроизводится	Компакт-диск не вставлен или установлен неправильно	Убедитесь, что диск вставлен этикеткой вверх
	Недостаточный заряд батареек	Вставьте новые батарейки или подключите устройство к сети.
Компакт-диск проигрывается рывками	Проверьте диск на предмет отпечатков пальцев, загрязнений и царапин	Проверьте диск на предмет отпечатков пальцев, загрязнений и царапин

## **Технические характеристики**

Модель	SR 4328 CD/MP3
Питание	220-240 В 50 Гц
Питание от батареек	6 x 1,5 В, тип UM2/R14
Энергопотребление	13 Вт
Класс защиты	II
Вес нетто	1,45 кг

### Радио:

Диапазон частот	VHF/FM 88 ~ 108,0 МГц MW/AM 540 ~ 1600 КГц
-----------------	---

Устройство протестировано на соответствие всем действующим директивам СЕ (директива об электромагнитной совместимости и низком напряжении) и произведено в соответствии с действующими правилами техники безопасности.

Сохраняется право на внесение технических изменений без предварительного уведомления!

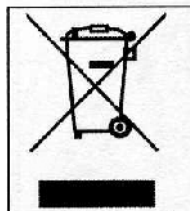

### **Значение символа «мусорный бак на колесах»**

Проявите заботу об окружающей среде: не утилизируйте электрические устройства вместе с бытовыми отходами.

Сдавайте изношенные или неисправные электрические приборы в муниципальные центры утилизации мусора.

Помогите избежать потенциального вредного воздействия на окружающую среду и здоровье людей путем соблюдения правил утилизации отходов.

Вы можете сделать вклад в переработку и другие формы утилизации старых электрических и электронных устройств.

Информацию о пунктах утилизации можно получить в местных государственных органах.