

Содержание

Меры предосторожности	2
Внешний вид устройства	4
Передняя панель	4
Боковая панель, вид слева	4
Боковая панель, вид справа	5
Задняя панель	6
Пульт ДУ	7
Внешний вид и описание кнопок	7
Подготовка к эксплуатации	9
Использование пульта ДУ	9
Системные подключения	10
Демонтаж подставки ЖК-телевизора	10
Подключение внешнего источника AV сигнала (AV/S-Video)	10
Подключение USB устройств	11
Подключение внешнего источника сигнала (компонентный YPbPr)	11
Подключение к источнику питания	12
Подключение внешнего источника AV сигнала (HDMI)	12
Подключение внешнего источника AV сигнала (SCART)	13
Подключение к ПК	13
Подключение ТВ антенны	14
Подключение наушников	14
Базовые операции	15
Воспроизведение	16
Управление и настройка	17
Настройка изображения	17
Настройка звука	18
Настройка системы	18
Настройка ТВ	19
Настройка геометрии изображения (режим VGA)	20
Воспроизведение дисков	21
Информация о воспроизводимых типах дисков	21
Перед началом воспроизведения	21
Воспроизведение изображений формата JPEG	23
Воспроизведение с USB устройств и карт памяти SD/MS/MMC	24
Меню настройки DVD проигрывателя	25
Возможные проблемы и способы их решения	29
Характеристики устройства	30
Список сервисных центров	31

❖ *Иллюстрации, приведенные в настоящем руководстве, носят справочный характер и могут отличаться от реального изделия.*

Меры предосторожности

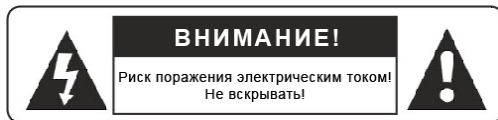

Данный символ указывает на наличие высокого напряжения, которое может стать причиной серьезных ожогов или иных травм.



Данный символ указывает на исключительную важность приведенной информации.



Данный символ указывает на наличие полезной информации по эксплуатации и обслуживанию устройства.

Внимание:

1. Во избежание возможности поражения электротоком, ни в коем случае не демонтируйте корпус устройства. В случае необходимости проведения сервисных работ обратитесь к квалифицированным специалистам авторизованного сервисного центра. Обязательно отключайте прибор от источника питания перед его уборкой, а также, если вы не планируете использовать устройство в ближайшее время.
2. Компания-производитель не несет ответственности за ущерб, причиненный пользователю вследствие внесения им любых конструктивных изменений в комплектацию прибора.



Иллюстрации, приведенные в данном руководстве, носят общий характер и могут отличаться от конкретной модели, приобретенной вами.

Защита прав на используемые технологии:

Данный продукт создан с использованием технологий, защищенных авторскими правами в соответствии с патентами, принадлежащими корпорации Macrovision. Данный вид авторских прав допускает эксплуатацию данного прибора исключительно для личного пользования. Запрещается использование прибора в промышленных целях, в целях массового просмотра или иных других целях, если это не оговорено отдельно выданным разрешением.

Осторожно, лазер!

1. Изделие с лазером Класс 1
2. Внимание: лазерное излучение! Избегать визуального контакта!
3. Внимание: не демонтируйте корпус устройства! Элементы управления, предназначенные для пользователей, внутри корпуса отсутствуют! Только для квалифицированного персонала сервисных центров!

Меры предосторожности

1. Внимательно прочитайте инструкцию.
2. Сохраните инструкцию для получения информации в процессе эксплуатации.
3. Неукоснительно соблюдайте требования и рекомендации, изложенные в инструкции.
4. Неукоснительно придерживайтесь технических характеристик, изложенных в инструкции.
5. Ни в коем случае не используйте устройство во влажных помещениях, в непосредственной близости от воды.
6. Очистка устройства от пыли должна осуществляться сухой мягкой тканью. Не используйте химически активные средства, абразивные порошки и т.п.
7. Ни в коем случае не блокируйте вентиляционные отверстия на корпусе прибора. Не размещайте устройство на кроватях, коврах и иных мягких, ворсистых поверхностях, способных перекрыть доступ воздуха к вентиляционным отверстиям. Допускается установка исключительно в соответствии с рекомендациями, изложенными в настоящем руководстве.
8. Не устанавливайте устройство рядом с источниками тепла (радиаторами, калориферами, электрокаминами и пр.) – это может послужить причиной перегрева, и, соответственно, сокращения срока службы устройства или выхода прибора из строя.
9. Установка, подключение и эксплуатация устройства возможна исключительно в соответствии с рекомендациями, изложенными в настоящем руководстве. В случае ненадлежащего исполнения требований руководства пользователь утрачивает права на гарантийное и послегарантийное обслуживание.
10. Не допускайте попадания жидкости внутрь корпуса устройства. В связи с этим, не допускается установка контейнеров, содержащих жидкость (вазы, аквариумы и т.п.) на корпус устройства.
11. Устройство должно располагаться в непосредственной близости от источника питания, для сохранения возможности экстренного отключения прибора, а также во избежание использования дополнительного электросетевого оборудования (удлинителей, разветвителей и т.п.).
12. Располагайте сетевой шнур питания таким образом, чтобы исключить возможность чрезмерного давления, повреждения, непредвиденного отключения от розетки.
13. Не допускается использование аксессуаров и дополнительных принадлежностей, не рекомендованных производителем.
14. Не допускается использование подставок, штативов, креплений на стену и т.п., не вошедших в комплект поставки или не рекомендованных производителем.
15. Обязательно отключите устройство от сети питания в случае грозы или если вы не планируете использовать прибор в течение длительного времени.
16. Ремонт и техническое обслуживание устройства должно осуществляться исключительно квалифицированными специалистами авторизованного сервисного центра. Самостоятельный ремонт или наладка приводят к утрате прав на гарантийное и послегарантийное обслуживание.
17. Не допускается использование незаземленных источников питания.



Не дотрагивайтесь до жидкокристаллического экрана руками.

Внешний вид устройства

Передняя панель

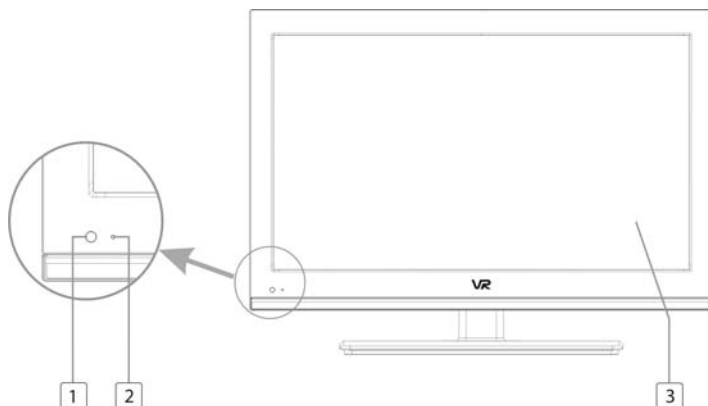

1. **Приемник сигнала пульта дистанционного управления (далее – пульт ДУ)**
2. **Индикатор режима работы**
Имеет два значения: голубой цвет для работы устройства в активном режиме, красный – для режима ожидания.
3. **ЖК-дисплей**

Боковая панель, вид слева

1. **Разъем SD/MS/MMC картридера**
Используйте для подключения съемных носителей форматов SD/MS/MMC.
2. **Порт USB**
Используйте для подключения USB устройств.
3. **Разъем коллективной антенны**
Используйте для подключения внешней антенны.
4. **Разъем для наушников**

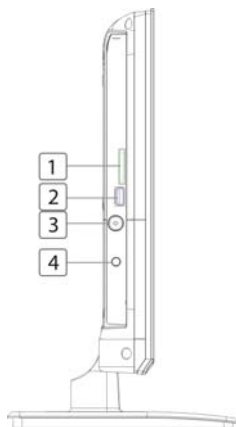

Внешний вид устройства

Боковая панель, вид справа

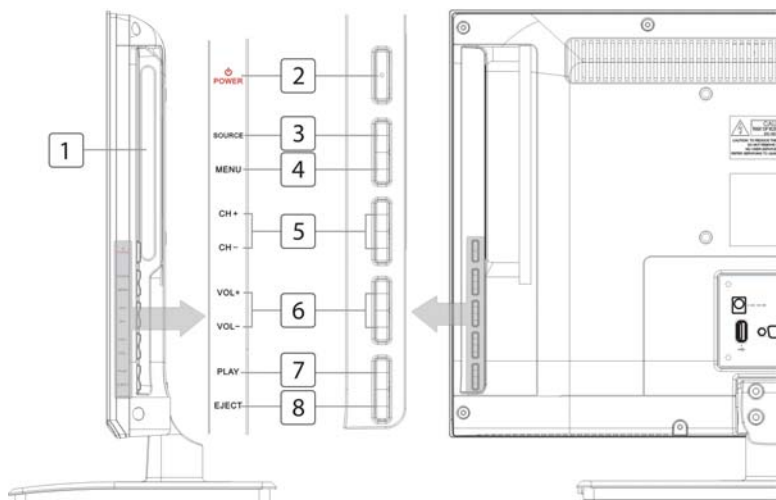

1. Приемное отверстие DVD проигрывателя

Используйте для загрузки дисков.

2. Кнопка включения устройства (POWER)

Используйте для входа или выхода из режима ожидания.

3. Кнопка выбора источника сигнала (Source)

Нажмите для входа в меню выбора источника сигнала.

4. Кнопка вызова меню настройки (Menu)

Нажмите для входа в меню настройки устройства.

5. Кнопки перемещения по списку сохраненных ТВ-каналов (CH +/-)

В ТВ-режиме используйте для перемещения вверх/вниз по списку сохраненных ТВ-каналов; в меню настройки системы используйте

данные кнопки в качестве стрелок-указателей Вверх/Вниз.

6. Кнопки увеличения/уменьшения уровня громкости звучания (VOL +/-)

Используйте для увеличения или снижения уровня громкости воспроизведения звукового сигнала. В меню настройки системы используйте данные кнопки в качестве стрелок-указателей Вправо/Влево.

7. Кнопка запуска воспроизведения (Play)

В DVD-режиме используйте для запуска воспроизведения диска.

8. Кнопка ввода/вывода диска из лотка привода дисков (Eject)

Используйте для загрузки или вывода диска из прорези привода дисков.

Внешний вид устройства

Задняя панель

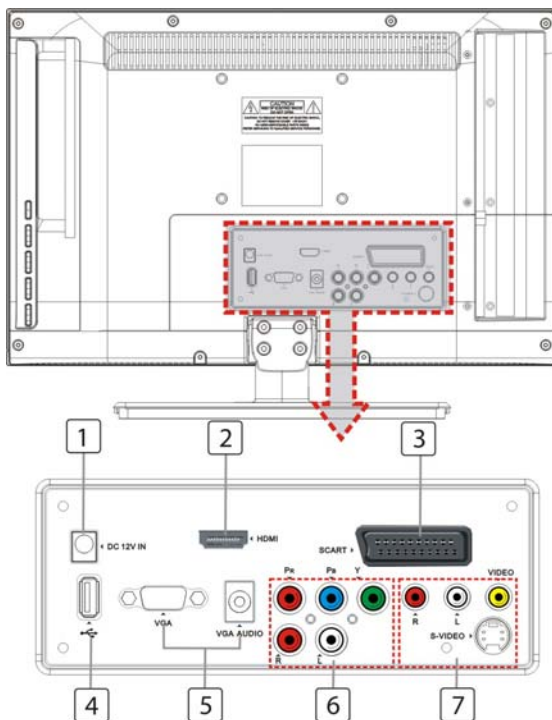

1. Разъем адаптера DC 12V IN

Используйте для подключения адаптера питания.

2. Разъем HDMI

Используйте для подключения источников HDMI сигнала.

3. Разъем SCART

Используйте для подключения источников SCART сигнала.

4. USB порт

Используйте для подключения устройств USB для последующего воспроизведения

файлов или обновления программного обеспечения.

5. Разъем VGA IN

Используйте для подключения источников VGA сигнала в режиме VGA.

6. Y/Pb/Pr и L/R audio разъемы

Используйте для подключения источников компонентного Y/Pb/Pr сигнала.

7. Разъемы VIDEO/S-VIDEO

Используйте для подключения источников Video/S-Video сигнала в режимах AV или S-Video.

Пульт ДУ

Внешний вид и описание кнопок

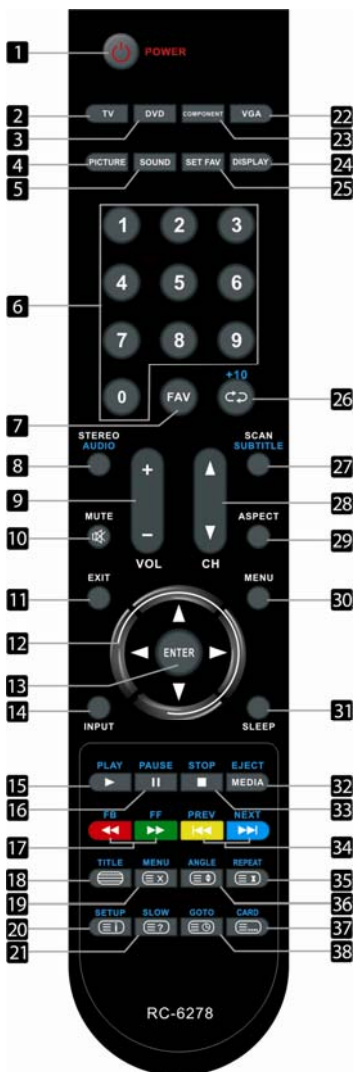

- 1. Кнопка включения**
Нажмите для входа в/выхода из режима ожидания.
- 2. Кнопка выбора режима ТВ**
Нажмите для входа в режим ТВ.
- 3. Кнопка выбора режима DVD**
Нажмите для входа в режим DVD.
- 4. Кнопка выбора режима отображения**
Последовательно нажимайте для выбора одного из режимов отображения.
- 5. Кнопка выбора режима звучания**
Последовательно нажимайте для выбора одного из режимов звучания.
- 6. 0~9 нумерованные кнопки**
Используйте для ввода цифровых значений.
- 7. Кнопка перехода к «любимому» каналу**
Нажмите для перехода к каналу, установленному как «любимый».
- 8. Кнопка выбора аудио**
Используйте в режимах ТВ и DVD для выбора звуковой дорожки.
- 9. Кнопка регулировки уровня громкости**
- 10. Кнопка включения/выключения динамиков**
- 11. Кнопка выхода из меню**
Используйте для выхода из экранного пользовательского меню.
- 12. Стрелки-указатели (▲▼◀▶)**
Используйте для навигации и выбора элементов меню или содержимого диска.
- 13. Кнопка подтверждения выбора (Ввод)**
- 14. Кнопка выбора источника входящего сигнала**
Нажмите для входа в меню выбора источника сигнала. Используйте кнопки ▲▼ для выбора нужного элемента, затем нажмите кнопку Ввод для подтверждения.
- 15. Кнопка воспроизведения ►**
Нажмите для начала воспроизведения.

Пульт ДУ

- 16. Кнопка паузации воспроизведения II**
В режиме DVD, используйте данную кнопку для приостановки воспроизведения. Снова нажмите данную кнопку для продолжения просмотра.
- 17. Кнопки ускоренного перемещения «/»**
Используйте для ускоренного перемещения или поиска по диску.
- 18. Кнопка отображения меню заголовков**
В процессе воспроизведения диска, нажмите данную кнопку для вызова меню заголовков. В режиме ТВ данная кнопка используется для отображения или скрытия телетекста.
- 19. Кнопка вызова меню диска**
В режиме DVD, нажмите данную кнопку для вызова меню содержимого диска. В режиме ТВ данная кнопка используется для отключения функции обновления страниц телетекста.
- 20. Кнопка вызова меню DVD**
- 21. Кнопка активации функции кадрового воспроизведения**
В процессе воспроизведения диска, нажмите данную кнопку для активации функции замедленного воспроизведения. В режиме ТВ данная кнопка используется для отображения скрытой информации (напр., ответов к кроссвордам, вопросам и т.п.) телетекста.
- 22. Кнопка выбора режима VGA**
- 23. Кнопка выбора режима воспроизведения компонентного сигнала**
- 24. Кнопка вызова текущей информации**
Используйте данную кнопку для отображения текущей информации (напр., времени воспроизведения, количестве разделов на диске и т.п.).
- 25. Кнопка установки «любимого» канала**
Нажмите для установки значения текущего канала как «любимого». Повторное нажатие кнопки снимает метку.
- 26. Кнопка возврата к предыдущему просматриваемому каналу (ТВ режим)/ввода цифровых значений выше 9 (DVD режим)**
- 27. Кнопка поиска канала (ТВ режим)/смены языка субтитров (DVD режим)**
- 28. Кнопка переключения каналов по списку ▲/▼**
- 29. Кнопка выбора соотношения сторон экрана**
- 30. Кнопка вызова меню настроек**
- 31. Кнопка установки времени автоматического отключения устройства**
- 32. Кнопка открытия привода устройства или выбора медиарежима**
- 33. Кнопка остановки воспроизведения**
- 34. Кнопка перехода к следующему или предыдущему элементу диска (заголовку или разделу)**
- 35. Кнопка повтора**
Последовательно нажимайте данную кнопку для повтора раздела, трека, заголовка или всего содержимого диска. В режиме телетекста используйте данную кнопку для удержания страницы.
- 36. Кнопка выбора угла обзора сцены**
Наличие доступных для просмотра углов обзора сцены определяется конкретным диском. В режиме телетекста первое нажатие данной кнопки позволяет увеличить кегль шрифта в два раза в верхней части экрана, второе нажатие - в нижней части экрана, третье нажатие отключает увеличение кегля шрифта.

Пульт ДУ

- 37. Кнопка вызова меню выбора внешнего носителя информации для воспроизведения**

Подготовка к эксплуатации

Аккуратно удалите крышку батарейного отсека.



Соблюдая полярность, установите два элемента питания типоразмера AAA.



Аккуратно установите крышку отсека обратно.



- 38. Кнопка перехода ко времени воспроизведения или к заголовку/разделу диска**

В режиме телетекста кнопка служит для отображения текущего времени.

Использование пульта ДУ

Рабочее расстояние пульта ДУ составляет семь метров, рабочий угол приема посланных сигналов – 60 градусов.

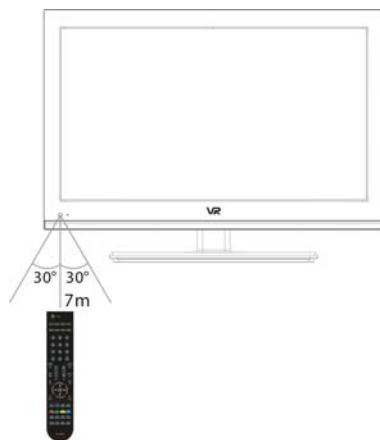

- ❖ Срок службы элементов питания составляет около 6 месяцев.
- ❖ Всегда вынимайте элементы питания из пульта ДУ при длительном хранении.
- ❖ Не подвергайте элементы питания воздействию чрезмерных температурных режимов.

- ❖ Рабочее расстояние пульта может варьироваться, в зависимости от степени освещенности помещения.
- ❖ Избегайте попадания яркого света на приемник сигналов пульта ДУ.
- ❖ Убедитесь в отсутствии препятствий между пультом ДУ и приемником сигналов.
- ❖ Не используйте два пульта ДУ одновременно.

Системные подключения

- ✧ Подключение к источнику питания должно производиться в последнюю очередь.
- ✧ Соблюдайте цветовую маркировку подключаемых шнуров.

Демонтаж подставки ЖК-телевизора

1. Поместите прибор вниз экраном на ровную, устойчивую, предварительно покрытую мягким материалом поверхность.
2. При помощи отвертки аккуратно удалите фиксирующие болты, как показано на рисунке справа.
3. Аккуратно снимите подставку.
4. Для повторной установки подставки, снова поместите прибор вниз экраном на ровную, устойчивую, предварительно покрытую мягким материалом поверхность и повторите описанные действия в обратном порядке.

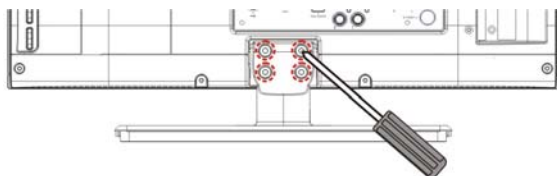

Подключение внешнего источника AV сигнала (AV/S-Video)

1. Используйте AV/S-Video кабели для подключения внешнего источника сигнала к соответствующим разъемам на задней панели прибора.
2. После того, как вы подключили устройство, подсоедините прибор к источнику питания.
3. Нажмите кнопку Input для вызова меню выбора источника входящего сигнала, выберите AV или S-Video режим и нажмите кнопку Enter для подтверждения.

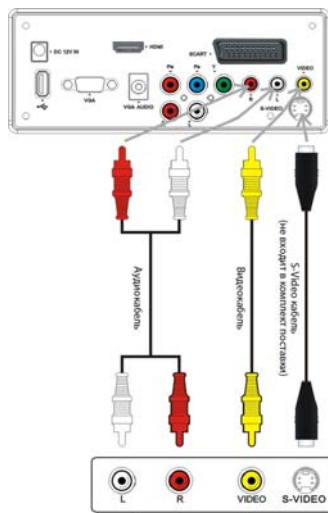

Примечание:

Аудиоразъемы подключения внешнего источника сигнала для AV и S-Video режимов совпадают.

Системные подключения

Подключение USB устройств

Устройство имеет встроенный USB порт, предназначенный для подключения соответствующих устройств с целью последующего воспроизведения содержащихся на них файлов или обновления программного обеспечения. Подключение USB устройств:

1. После того, как вы подключили USB устройство, подсоедините прибор к источнику питания и внешнего AV сигнала.
2. Нажмите кнопку Input для вызова меню выбора источника входящего сигнала, выберите Media режим и нажмите кнопку Enter для подтверждения.

Примечание:

- ✧ Вы можете воспроизводить содержащиеся на USB устройстве файлы JPEG.
- ✧ Перед обновлением программного обеспечения убедитесь в том, что файл с новой версией прошивки сохранен на USB устройство.

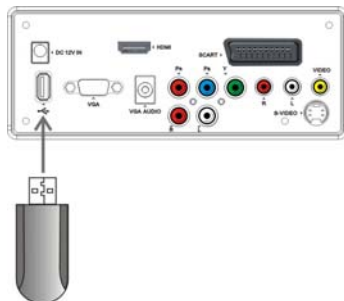

Подключение внешнего источника сигнала (компонентный YPbPr)

1. Используйте AV кабели для подключения внешнего источника сигнала к соответствующим разъемам на задней панели прибора.
2. После того, как вы подключили устройство, подсоедините прибор к источнику питания.
3. Нажмите кнопку Input для вызова меню выбора источника входящего сигнала, выберите Component режим и нажмите кнопку Enter для подтверждения.

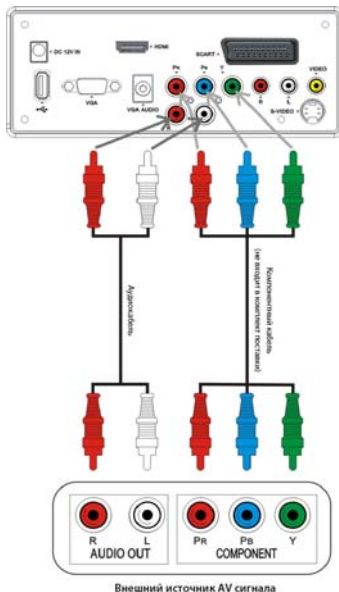

Системные подключения

Подключение к источнику питания

Подача напряжения осуществляется посредством специального адаптера, шнур питания которого необходимо сперва подключить к разъему DC 12V IN на задней панели прибора, и лишь затем к источнику питания вашего дома.

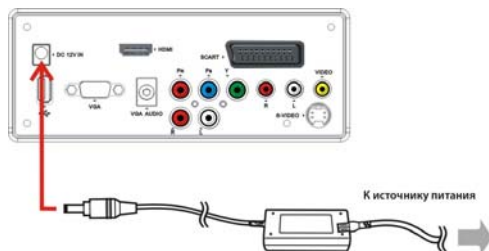

Примечание:

- ❖ Одновременное использование обычного сетевого шнура и адаптера питания может привести к повреждению телевизора.
- ❖ Не допускается использование адаптеров сторонних производителей.

Подключение внешнего источника AV сигнала (HDMI)

1. Используйте HDMI кабель для подключения внешнего источника сигнала к соответствующим разъемам на задней панели прибора.
2. После того, как вы подключили устройство, подсоедините прибор к источнику питания.
3. Нажмите кнопку Input для вызова меню выбора источника входящего сигнала, выберите HDMI режим и нажмите кнопку Enter для подтверждения.

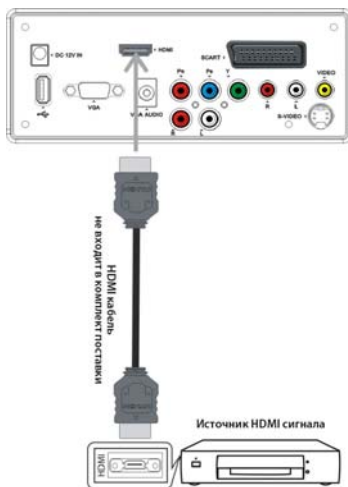

Примечание:

HDMI соединение совмещает в себе аудио- и видеосигналы и превосходит по качеству передачи компонентный, композитный и S-Video соединения.

Системные подключения

Подключение внешнего источника AV сигнала (SCART)

1. Используйте SCART кабель для подключения внешнего источника сигнала к соответствующим разъемам на задней панели прибора.
2. После того, как вы подключили устройство, подсоедините прибор к источнику питания.
3. Нажмите кнопку Input для вызова меню выбора источника входящего сигнала, выберите SCART режим и нажмите кнопку Enter для подтверждения.

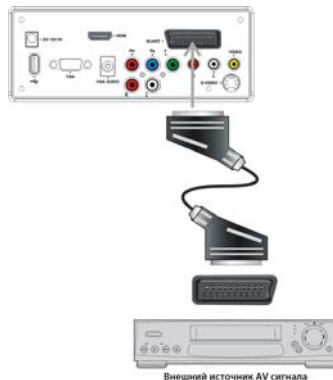

Подключение к ПК

1. Подключите один конец VGA кабеля к разъему VGA-In на задней панели прибора, второй конец – к разъему VGA вашего компьютера.
2. Подключите один конец аудиокабеля к разъему VGA AUDIO IN на задней панели прибора, второй конец – к аудиоразъему вашего компьютера.
3. Установите разрешение экрана, соответствующее характеристикам телевизора (1920x1080@60 Гц).
4. После того, как вы подключили устройство, подсоедините прибор к источнику питания.
5. Нажмите кнопку Input для вызова меню выбора источника входящего сигнала, выберите режим и нажмите кнопку Enter для подтверждения.

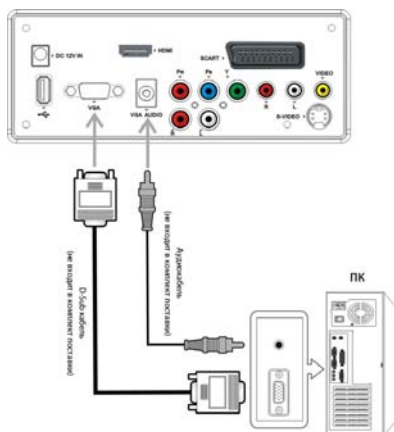

Системные подключения

Подключение ТВ антенны

1. Подключите кабель антенны к разъему на корпусе устройства.
2. После того, как вы подключили устройство, подсоедините прибор к источнику питания.
3. Нажмите кнопку Input для вызова меню выбора источника входящего сигнала, выберите ТВ режим и нажмите кнопку Enter для подтверждения.

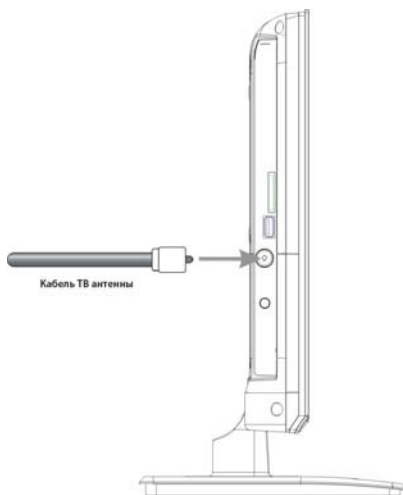

Подключение наушников

Подключите наушники к соответствующему разъему на корпусе устройства. После подключения наушников динамики устройства будут автоматически отключены.

Примечания:

- ❖ Перед тем, как подключить наушники, установите уровень громкости на минимум и постепенно установите желаемый уровень громкости после подключения.
- ❖ Длительное использование наушников с максимальным уровнем громкости может привести к повреждениям органов слуха.

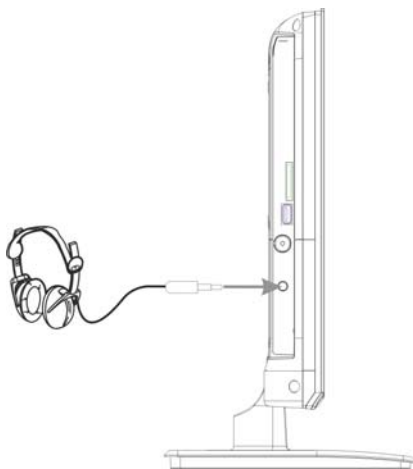

Базовые операции

Включение и выключение устройства

- ✧ Подключите прибор к источнику питания. Индикатор на передней панели загорится красным светом, указывая на то, что телевизор находится в режиме ожидания.
- ✧ Нажмите кнопку Power на пульте ДУ. Индикатор сменит свет на голубой, указывая на то, что телевизор переведен в активный режим.
- ✧ Снова нажмите кнопку Power на пульте ДУ. Индикатор сменит свет на красный, указывая на то, что телевизор переведен в режим ожидания.

Выбор источника сигнала

Устройство поддерживает подключение внешних источников сигнала, используя различные стандарты. Для выбора соответствующего подключения воспользуйтесь кнопкой Input на панели телевизора или на пульте ДУ.

- ✧ Находясь в меню выбора источника сигнала, используйте кнопки ▲ ▼ для выбора требуемого источника, затем нажмите кнопку Enter для подтверждения выбора.
- ✧ В случае отсутствия входящего сигнала на протяжении 10 секунд в режиме VGA, устройство автоматически перейдет в режим ожидания. Для остальных режимов это время составляет 5 минут.





Выбор телеканала для просмотра

1. Используя кнопки переключения каналов CH ▲ ▼

2. Используя нумерованные кнопки 0~9

- ✧ Для каналов с порядковым номером от 0 до 9: Используйте соответствующие нумерованные кнопки 0~9.
- ✧ Для каналов с порядковым номером от 10 до 99: Нажмите и удерживайте желаемые две нумерованные кнопки для выбора канала.

3. Используя кнопку +10

Нажмите кнопку +10 на пульте ДУ для возврата к предыдущему просмотренному каналу (напр., в данный момент вы смотрите канал 11, а до этого смотрели канал 2. Нажмите кнопку +10 для быстрого возврата к каналу 2, минуя каналы 3-10).

Воспроизведение

Данное устройство позволяет вам подключать USB устройства и воспроизводить имеющуюся на них информацию.

Примечания:

- ❖ Скорость распознавания подключенного устройства может варьироваться в зависимости от типа и объема подключенного USB носителя.
- ❖ Не выключайте телевизор и не отсоединяйте USB устройство в процессе чтения информации, это может привести к повреждению хранящихся на носителе данных.
- ❖ Не подключайте USB устройство, содержащее специфические компьютерные файлы. Это может привести к неправильному функционированию телевизора.
- ❖ Используйте USB устройства с файловой системой стандарта FAT32, созданной под управлением операционной системы Windows. Прочие типы файловых систем, созданные с использованием специфических программных продуктов, не будут распознаны.
- ❖ Файлы и папки, содержащие слишком большое количество символов в названии, не будут распознаны.
- ❖ Перед подключением USB устройства к телевизору обязательно создайте резервную копию содержащихся на нем данных, во избежание их потери в случае некорректного функционирования. Производитель не несет ответственности за возможную утрату информации и не занимается ее восстановлением.

Воспроизведение фотоизображений

- ❖ Данное устройство поддерживает функцию воспроизведения графических файлов, имеющих расширение .jpg, содержащихся на USB носителе.
- ❖ Образцы экранного меню, приведенные в настоящем руководстве, носят справочный характер и могут отличаться от экранного меню конкретной модели телевизора.

1. После подключения USB устройства, система автоматически выведет список содержащихся на нем файлов на экран.
2. Используйте кнопки ▲ ▼ для выбора требуемой папки, нажмите Enter для ее открытия.
3. Используйте кнопки ▲ ▼ для выбора файла, нажмите кнопку ► для начала его воспроизведения.
4. В процессе воспроизведения используйте кнопки ▲ ▼ для перехода к предыдущему/следующему файлам. Используйте кнопки ◀ ▶ для вращения изображения.
5. Используйте кнопку II PAUSE для приостановки воспроизведения, кнопку ► PLAY для продолжения.
6. Нажмите кнопку ■ STOP для остановки воспроизведения.
7. Нажмите кнопку MENU для выхода из режима просмотра.



Управление и настройка

- ✧ Нажмите кнопку MENU (Меню) для вызова меню настройки, состоящего из различных разделов (Изображение (Picture), Звук (Sound)) и т.д.
- ✧ Используйте кнопки ◀▶ для выбора раздела, кнопку ▼ для входа в выбранный раздел.
- ✧ Используйте кнопки ▲▼ для выбора пункта раздела, кнопки ◀▶ для осуществления настройки.
- ✧ Для выхода из текущего раздела используйте кнопку MENU.
- ✧ Для выхода из меню настройки используйте кнопку EXIT (Выход).

Настройка изображения (Picture)

Меню настройки изображения включает в себя следующие подразделы: Контрастность (CONTRAST), Яркость (BRIGHTNESS), Цветовой тон (HUE), Насыщенность (SATURATION), Резкость (SHARPNESS), Температура цвета (COLOR TONE), Соотношение сторон (ASPECT), Режим изображения (PICTURE MODE), 3D шумоподавление (3D NR) и MPEG шумоподавление (MPEG NR).

Примечание:

В VGA и HDMI режимах данный раздел меню называется "VGA" и включает подразделы Контрастность, Яркость, Температура цвета, Соотношение сторон и Режим изображения.



Подраздел	Доступные варианты настройки
Контрастность	Установите требуемый уровень (0~100).
Яркость	Установите требуемый уровень (0~100).
Цветовой тон (только NTSC режим)	Установите требуемый уровень (0~100).
Насыщенность	Установите требуемый уровень (0~100).
Резкость	Установите требуемый уровень (0~100).
Температура цвета	Прохладная (COOL), Нормальная (NORMAL) или Теплая (WARM). В режимах VGA и HDMI доступна настройка цветových каналов: красного (USER-R), зеленого (USER-G) и синего (USER-B).
Соотношение сторон	Полноэкранный (FULL), 14:9 или нормальный (NORMAL).
Режим изображения	Стандартный (STANDARD), динамический (DYNAMIC), мягкий (SOFT) или пользовательский (USER).
3D шумоподавление	Среднее (MID), высокое (HIGH), выключено (OFF) или низкое (LOW).
MPEG шумоподавление	Низкое (LOW), высокое (HIGH) или выключено (OFF).

Управление и настройка

Настройка звука (Sound)

Меню настройки звука включает в себя следующие подразделы: Баланс (BALANCE), Режим звучания (SOUND MODE) и Автоматический контроль уровня громкости (AVC).



Подраздел	Доступные варианты настройки
Баланс	Установите требуемый уровень (0~100).
Режим звучания	Стандартный (STANDARD), кинематографический (MOVIE) или музыкальный (MUSIC).
AVC	Включен (ON) или Выключен (OFF).

Настройка системы (System)

Меню настройки системы включает в себя следующие подразделы: Язык экранного меню (OSD-LANGUAGE), Положение экранного меню по горизонтали (OSD-HPOSITION), Положение экранного меню по вертикали (OSD-VPOSITION), Время отображения экранного меню (OSD-DURATION), Степень прозрачности экранного меню (OSD-HALFTONE), Таймер отключения (SLEEP-TIMER), Режим HDMI (HDMI MODE) и Возврат к заводским настройкам (MEM-RECALL).



Подраздел	Доступные варианты настройки
Язык меню	Английский (ENGLISH), французский (FRENCH), испанский (SPANISH) или русский (RUSSIAN).
Положение по горизонтали	Установите требуемый уровень.
Положение по вертикали	Установите требуемый уровень.
Время отображения	От 5 до 60 секунд с шагом в 5 секунд.
Степень прозрачности	Установите требуемый уровень.
Таймер отключения	Выключен (OFF), 15, 30, 45 или 60 минут.
Режим HDMI	Видео (VIDEO) или ПК (PC).
Возврат к заводским настройкам	Сброс персональных настроек и возврат к значениям, установленным при производстве.

Управление и настройка

Настройка ТВ (TV)

Меню настройки ТВ включает в себя следующие подразделы: Автопоиск (AUTO SCAN), Страна (COUNTRY), Стерео (STEREO), Система цвета (COLOR SYSTEM), Система звука (SOUND SYSTEM), Поиск каналов вручную (MANUAL SEARCH), Точная настройка (FINE TUNING) и Операции с каналами (CHANNEL EDIT).

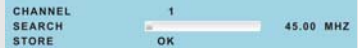

Подраздел	Доступные варианты настройки
Автопоиск	<p>Запустите поиск каналов, нажав на одну из кнопок ◀ ▶ . Процесс поиска будет отображаться на экране.</p>  <p>По окончании процедуры автоматического поиска каналов, которая может занять несколько минут, система сохранит в память устройства все найденные программы в порядке их обнаружения.</p>
Страна	Россия (RUSSIA), Прочие (OTHERS), Великобритания (UK), Франция (FRANCE), Чехия (CZECH) или ФРГ (GENMANY).
Стерео	Моно (MONO).
Система цвета	Авто (AUTO), PAL или SECAM.
Система звука	Авто (AUTO), BG, I, DK, L или LL.
Поиск вручную	<p>Нажмите ▶ или ENTER для входа в режим поиска вручную.</p>  <ul style="list-style-type: none">✧ Используйте кнопки ◀ ▶ для выбора номера канала.✧ Используйте кнопку ▼ для выбора элемента Поиск (Search), затем, при помощи кнопок ◀ ▶, вы можете начать поиск необходимой частоты вперед или назад по диапазону.✧ По окончании поиска, система автоматически перейдет к элементу Сохранение (STORE). При помощи кнопок ◀ ▶ вы можете сохранить достигнутый результат.✧ Нажмите кнопку MENU для возврата в меню настройки ТВ.
Точная настройка	Вы можете осуществить высокоточную подстройку частоты канала, в случае если сигнал слишком слаб или искажен.
Операции с каналами	См. подробную информацию ниже.

Управление и настройка

Операции с каналами

❖ Переименование канала

1. Используйте кнопки ▲ ▼ для выбора канала, нажмите зеленую кнопку на пульте ДУ для входа в режим редактирования.
2. При помощи кнопок ◀ ▶ выделите знак для редактирования, затем, при помощи кнопок ▲ ▼, выберите символ для подстановки. Количество символов в названии канала не может превышать пяти.
3. Повторное нажатие зеленой кнопки подтверждает введенную информацию, нажатие желтой кнопки отменяет ввод.

01	11	21
02	12	22
03	13	23
04	14	24
05	15	25
06	16	26
07	17	27
08	18	28
09	19	29
10	20	30
Name	Delete	Insert

❖ Удаление канала

1. Используйте кнопки ▲ ▼ для выбора канала, нажмите желтую кнопку для удаления канала.
2. Нажатие зеленой кнопки подтверждает действие, нажатие желтой кнопки отменяет удаление канала.

❖ Перемещение канала

1. Используйте кнопки ▲ ▼ для выбора канала, нажмите синюю кнопку для входа в режим перемещения канала.
2. Используйте кнопки ▲ ▼ для перехода к позиции, куда вы хотели бы переместить канал.
3. Нажатие зеленой кнопки подтверждает действие, нажатие желтой кнопки отменяет перемещение канала.

Настройка геометрии изображения (Geometry) (режим VGA)

Меню настройки геометрии изображения включает в себя следующие подразделы: Положение по горизонтали (H-POSITION), Положение по вертикали (V-POSITION), Настройка частоты (CLOCK), Настройка фазы (PHASE) и Автонастройка (AUTO).



Подраздел	Доступные варианты настройки
Положение по горизонтали	Коррекция смещения изображения влево/вправо.
Положение по вертикали	Коррекция смещения изображения вверх/вниз.
Частота	Минимизация вертикальных полос или иных искажений, отображаемых на экране.
Фаза	Минимизация горизонтальных шумов, а также улучшение отображения текстовой информации.
Автонастройка	Запуск процесса автоматической настройки вышеперечисленных характеристик.

Воспроизведение дисков

Информация о воспроизводимых типах дисков

Тип диска	Графическое обозначение	Содержимое диска	Диаметр диска	Максимальное время воспроизведения
DVD		Аудио+Видео (динамическое изображение)	12 см	133 мин. (SS-SL)
				242 мин. (SS-DL)
				266 мин. (DS-SL)
				484 мин. (DS-DL)
CD		Аудио	12 см	74 мин.
JPEG		Статичное изображение	12 см	

- ❖ Способы эксплуатации конкретного диска определяются его производителем. В случае непредвиденных препятствий обратитесь к поставщику дисков.

Используемая терминология

SS/DS disc

Односторонний (Single-side) и двухсторонний (Double-side) диск.

SL/DL disc

Однослойный (Single-layer) и двухслойный (Double-layer) диск.

Заголовок (Title)

Информация на DVD-диске разбивается на определенные секции, именуемые «заголовки».

Раздел (Chapter)

Заголовки разбиваются на подразделы меньшего объема, именуемые «разделы».

Трек (Track)

Единица изображения или музыки на CD-диске. Имеет индивидуальный номер.

Перед началом воспроизведения

1. Включите устройство, затем нажмите кнопку DVD для входа в режим DVD.
2. Аккуратно вставляйте диск в приемник привода DVD, этикированной стороной к экрану, до тех пор, пока система автоматически не подаст его внутрь DVD модуля.
3. Для извлечения диска из привода нажмите кнопку  EJECT.



Примечания:

- ❖ Обязательно выберите режим DVD перед подачей диска в привод.
- ❖ Использование дисков низкого качества может привести к выходу DVD модуля из строя.
- ❖ DVD проигрыватели и диски имеют маркировку, называемую «кодом региона». Код региона диска должен совпадать с кодом региона проигрывателя, в противном случае система не сможет прочитать диск. DVD модуль данного телевизора имеет код региона 5.

Воспроизведение дисков

Воспроизведение

Вставьте диск в привод и устройство автоматически начнет его воспроизведение.

- ✦ Если воспроизведение не начинается автоматически, нажмите кнопку ► **PLAY**.
- ✦ Воспроизведение некоторых дисков может начинаться с отображения меню диска. Используйте стрелки-указатели для выбора пункта меню, кнопку ENTER для начала воспроизведения выбранного элемента.

Паузация воспроизведения

1. Однократное нажатие кнопки **PAUSE** позволяет приостановить воспроизведение диска.
2. Нажатие кнопки ► **PLAY** позволяет продолжить просмотр.

Остановка воспроизведения

1. В процессе воспроизведения диска, нажмите кнопку ■ **STOP** для остановки.
2. Последующее нажатие кнопки ► **PLAY** позволяет продолжить просмотр с момента остановки.
3. Нажмите кнопку ■ **STOP** дважды для полной остановки воспроизведения.

Переход к предыдущему или последующему разделу/треку

1. Нажмите кнопку ⏮ для перехода к последующему треку/разделу.
2. Нажмите кнопку ⏮ один раз для перехода к началу текущего трека/раздела. Двукратное нажатие позволяет перейти к предыдущему треку/разделу.
3. Использование данных кнопок при воспроизведении CD диска с изображениями позволяет перемещаться между ними.

Ускоренное воспроизведение

1. Нажмите кнопку ►► для ускоренного воспроизведения вперед. Каждое последующее нажатие данной кнопки увеличивает скорость воспроизведения.
2. Нажмите кнопку ◀◀ для ускоренного воспроизведения назад. Каждое последующее нажатие данной кнопки увеличивает скорость воспроизведения.
3. Для возврата к нормальной скорости нажмите кнопку ► **PLAY**.

Повтор

Последовательно нажимайте кнопку **REPEAT** для повтора: раздела – заголовка – всего диска – отключения повтора.

Для CD диска последовательно нажимайте кнопку **REPEAT** для повтора: одного трека – всех треков – отключения повтора.

Для диска с JPEG изображениями последовательно нажимайте кнопку **REPEAT** для повтора: смешанного – случайного – по одному – повтор всех – отключения повтора.

Выбор субтитров

DVD диск может содержать несколько видов субтитров. Для выбора одного из предлагаемых вариантов, нажмите кнопку **SCAN/SUBTITLE** на пульте ДУ.

Примечание: Не все диски поддерживают функцию выбора субтитров.

Выбор языка аудиодорожки

DVD диск может содержать несколько языков аудиодорожек. Используйте кнопку **STEREO/AUDIO** на пульте ДУ для выбора одного из вариантов. Нажатие данной кнопки во время воспроизведения CD диска позволяет переключиться между режимами левый моносигнал – правый моносигнал – смешанный моносигнал – стерео.

Воспроизведение дисков

Вызов меню заголовков/разделов

Нажмите кнопку **TITLE** для вызова меню заголовков, затем, при помощи нумерованных кнопок, введите номер раздела для воспроизведения.

Выбор угла просмотра

Фильмы на некоторых дисках предлагают пользователю возможность просматривать одну и ту же сцену под разным углом и с разных точек обзора. Обычно такая возможность упоминается на вкладыше коробки диска.

В процессе воспроизведения диска, возможность просмотра сцены с разных углов обзора обозначается специальным символом. Последовательно нажимайте кнопку **ANGLE** для выбора одного из предлагаемых вариантов.

Вызов меню диска

Нажмите кнопку **MENU** для вызова меню диска, затем, при помощи стрелок-указателей, выделите элемент для воспроизведения.

Вызов меню навигации

Нажмите кнопку **GOTO** для вызова меню навигации. На экране будут отображены имеющиеся на диске заголовки и разделы. Используйте кнопки **▲ ▼** для выбора нужного элемента, затем нажмите кнопку **ENTER** для подтверждения выбора. Система начнет воспроизведение выбранного элемента.

Замедленное воспроизведение

Нажмите кнопку **SLOW** для перехода к замедленному воспроизведению диска. Нажмите кнопку **▶ PLAY** для возврата к нормальной скорости воспроизведения

Примечание: функция недоступна для CD дисков и файлов JPEG.

Воспроизведение изображений формата JPEG

JPEG является широко распространенным форматом сжатия изображений, позволяющим сохранять приемлемое качество изображения при небольшом объеме. Загрузите диск, содержащий изображения, в привод устройства, на экране отобразится список имеющихся на нем файлов JPEG.

1. Используйте кнопки **▲ ▼** для выбора нужного файла, нажмите **ENTER** для начала воспроизведения.
2. Используйте кнопки **⏪ ⏩** для перемещения между изображениями.
3. Нажатие кнопки **PAUSE** позволяет приостановить воспроизведение. Нажатие кнопки **ENTER** позволяет продолжить просмотр.
4. В процессе воспроизведения диска, нажмите кнопку **■ STOP** для остановки. На экране, в уменьшенном виде, будут отображены имеющиеся на диске файлы JPEG. Последующее нажатие кнопки **▶ PLAY** позволяет продолжить просмотр с момента остановки.
5. Используйте кнопки **▲ ▼ ◀ ▶** для поворота текущего изображения.

Воспроизведение дисков

Воспроизведение с USB устройств и карт памяти SD/MS/MMC

В режиме DVD подключите к телевизору USB устройство или вставьте карту памяти в разъем картридера.

Примечание: Убедитесь в том, что требуемые файлы сохранены на USB устройство или карту памяти перед их подключением.

1. Включите телевизор, войдите в меню выбора источника, выберите элемент Media. Это же меню можно вызвать нажатием кнопки **CARD** в DVD режиме:

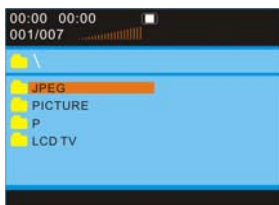

2. Используйте кнопки **▲ ▼** для выбора элемента (папки), нажмите **Enter** для открытия выбранного элемента (папки).
3. Используйте кнопки **▲ ▼** для выбора файла. Нажмите кнопку **▶PLAY** для начала воспроизведения.
4. Нажмите кнопку **■STOP** для остановки воспроизведения. Нажатие кнопки **▶PLAY** позволяет возобновить просмотр. Используйте кнопку **◀** для возврата в корневой каталог имеющихся на носителе файлов.

Примечание:

- ✧ Отображение содержащихся на носителе файлов может отличаться от приведенного в настоящем руководстве.
- ✧ Обязательно отключите USB устройство или карту памяти SD/MS/MMC по окончании их использования.

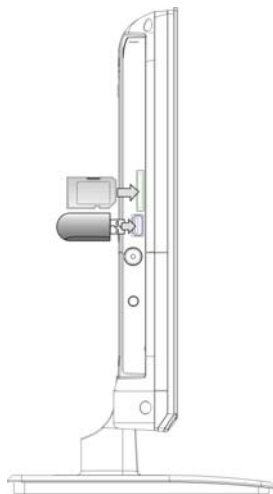

Меню настройки DVD проигрывателя

Навигация в меню

1. Нажмите кнопку **SETUP** для вызова меню настройки. Данное меню содержит следующие подменю: Общие настройки (General Setup Page), Настройка аудио (Audio Setup Page), Настройка видео (Video Setup Page), Установка предпочтений (Preference Page) и Установка пароля (Password Setup Page). Используйте кнопки ◀▶ для выбора подменю, кнопку ENTER - для подтверждения выбора.
2. Используйте кнопки ▲▼ для навигации по выбранному подменю. Выберите вариант значения элемента подменю при помощи кнопок ▲▼, подтверждая выбор нажатием на кнопку **ENTER**. Вы также можете отменить выбор варианта посредством нажатия кнопки ◀. Нажмите кнопку ◀ для возврата в подменю.
3. Нажмите кнопку **SETUP** для выхода из меню настройки.

Общие настройки

Нажмите кнопку **SETUP** для вызова подменю общих настроек.

Используйте кнопки ▲▼ для выбора элемента подменю, кнопку ENTER - для подтверждения выбора. Выберите вариант значения элемента подменю при помощи кнопок ▲▼, подтверждая выбор нажатием на кнопку **ENTER**. Вы также можете отменить выбор варианта посредством нажатия кнопки ◀. Снова нажмите кнопку ◀ для возврата в подменю.



Соотношение сторон экрана (TV display)

Доступные варианты: Normal/PS, Normal/LB и широкоэкранный (Wide). Используйте варианты группы Normal для отображения видео, записанного в формате 4:3, значение Wide для формата 16:9.

Индикация углов обзора (Angle mark)

Доступные варианты:
Включено (On): в случае наличия различных углов обзора на воспроизводимом диске, система отобразит соответствующий символ.
Выключено (Off): система не будет отображать символ наличия различных углов обзора.

Выбор языка экранного меню (OSD Lang)

Выберите язык из списка предложенных вариантов.

Отображение титров (Captions)

Вы можете включить (On) или отключить (Off) функцию отображения титров.

Функция скринсейвера (Screen saver)

В случае остановки воспроизведения на срок, превышающий три минуты, система автоматически запустит скринсейвер.

Сохранение времени воспроизведения (Last memory)

Активация данной функции позволяет системе сохранять текущее время воспроизведения, на случай внезапной остановки.

Меню настройки DVD проигрывателя

Настройка аудио

Нажмите кнопку **SETUP** для вызова подменю настроек аудио.

Используйте кнопки **▲ ▼** для выбора элемента подменю, кнопку **ENTER** - для подтверждения выбора. Выберите вариант значения элемента подменю при помощи кнопок **▲ ▼**, подтверждая выбор нажатием на кнопку **ENTER**. Вы также можете отменить выбор варианта посредством нажатия кнопки **◀**. Снова нажмите кнопку **◀** для возврата в подменю.



Настройка смешивания аудиосигнала (Downmix)

Доступные варианты:

LT/RT: вывод осуществляется с разделением на левый и правый каналы.

Stereo: вывод осуществляется в формате стерео.



Настройка Dolby Digital

Нажмите кнопку **SETUP** для вызова подменю настроек Dolby Digital. Используйте кнопки **▲ ▼** для выбора элемента подменю, кнопку **ENTER** - для подтверждения выбора. Выберите вариант значения элемента подменю при помощи кнопок **▲ ▼**, подтверждая выбор нажатием на кнопку **ENTER**. Вы также можете отменить выбор варианта посредством нажатия кнопки **◀**. Снова нажмите кнопку **◀** для возврата в подменю.



Dual Mono

Выберите один из вариантов вывода аудиосигнала:

- Стерео (Stereo).
- Левый моноканал (L-Mono).
- Правый моноканал (R-Mono).
- Смешанный моносигнал (Mix-Mono).

Настройка динамической компрессии (Dynamic)

Изменение уровня линейной динамической компрессии позволяет достичь различных звуковых эффектов: чем выше уровень компрессии, тем незначительнее разница между высокими и низкими частотами. Опция применима лишь для аудио формата Dolby Digital.

Меню настройки DVD проигрывателя

Настройка видео

Нажмите кнопку **SETUP** для вызова подменю настроек видео. Используйте кнопки **▲▼** для выбора элемента подменю Качество (Quality), кнопку **ENTER** - для подтверждения выбора. Выберите вариант значения элемента подменю при помощи кнопок **▲▼**, подтверждая выбор нажатием на кнопку **ENTER**. Вы также можете отменить выбор варианта посредством нажатия кнопки **◀**. Снова нажмите кнопку **◀** для возврата в подменю.



Резкость (Sharpness)

Выберите один из вариантов уровня резкости: Высокий (High), Средний (Medium) или Низкий (Low).

Яркость и контрастность (Brightness/Contrast)

Установите уровень яркости и контрастности в соответствии с вашими предпочтениями.

Гамма-коррекция (Gamma)

Установите желаемый уровень гамма-коррекции изображения: отсутствует (None), Высокая (High), Средняя (Medium) или Низкая (Low).

Оттенок и насыщенность (Hue/Saturation)

Установите оттенок и насыщенность изображения в соответствии с вашими предпочтениями.

Настройка предпочтений

Примечание: Данное подменю может быть использовано только в том случае, если в приводе нет диска или если устройство не выполняет никаких операций.

Используйте кнопки **▲▼** для выбора элемента, кнопку **ENTER** - для подтверждения выбора. Выберите вариант значения элемента подменю при помощи кнопок **▲▼**, нажмите для подтверждения **ENTER**. Нажмите кнопку **◀** для отмены. Снова нажмите кнопку **◀** для возврата в подменю.



Тип ТВ-системы (TV Type)

Выберите один из вариантов ТВ-системы: мультиподдержка (MULTI), NTSC и PAL.

Выбор языка аудиодорожки, субтитров и меню диска (Audio/Subtitle/Disc menu)

Выберите один из вариантов языка, и, если таковой имеется на диске, система автоматически переключится на него.

Меню настройки DVD проигрывателя

Установка системы ограничений (Parental)

DVD диски, снабженные функцией защиты от детей, могут быть маркированы в зависимости от их содержимого. Таким образом, вы можете присвоить диску необходимый рейтинг, что позволит ограничить доступ к содержимому диска по возрастным или любым иным параметрам. Для этого, используя кнопки ▲▼, установите рейтинг диска и нажмите ENTER для подтверждения. После этого будет открыто интерактивное меню ввода пароля. Введите пароль и подтвердите правильность введенного кода нажатием кнопки ENTER.

Примечания:

- ✧ Данное устройство не имеет пароля по умолчанию.
- ✧ Если пароль отключен, система ограничений просмотра дисков не функционирует.

Установка пароля (Password)

Нажмите кнопку **SETUP** для вызова меню настройки.

Используйте кнопки ▲▼ для выбора элемента подменю

Установка пароля, кнопку ENTER - для подтверждения

выбора. Выберите вариант значения элемента подменю при

помощи кнопок ▲▼, подтверждая выбор нажатием на

кнопку **ENTER**. Вы также можете отменить выбор варианта

посредством нажатия кнопки ◀. Снова нажмите кнопку ◀

для возврата в подменю.

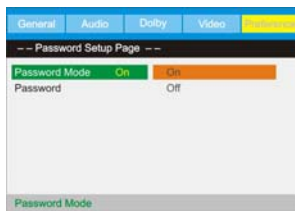

Режим пароля (Password mode)

Выберите один из вариантов: включен (On) или выключен (Off).

Изменение пароля (Password)

Введите старый пароль. Введите новый пароль. Повторите новый пароль, во избежание

ошибки. Подтвердите изменение пароля нажатием кнопки **ENTER**. После этого новый пароль вступит в силу.

Возврат к заводским установкам (Default)

После активации данной опции все настройки будут изменены на заводские.

Примечания:

- ✧ Возврат к заводским установкам возможен только в том случае, если в приводе устройства нет диска.
- ✧ Все пользовательские настройки будут удалены.

Возможные проблемы и способы их решения

Проблема	Возможное решение
DVD проигрыватель не воспроизводит диск	Убедитесь в том, что диск загружен в привод. Убедитесь в отсутствии царапин и грязи на поверхности диска. Убедитесь, что коды региона диска и проигрывателя совпадают. Убедитесь в отсутствии конденсата.
Отсутствует звук	Убедитесь в правильности подключения системы. Убедитесь в правильности настройки аудиопараметров. Убедитесь в отсутствии царапин и грязи на поверхности диска. Убедитесь в том, что динамики не выключены. Убедитесь в правильности выбранного режима звука.
Экран телевизора не работает	Убедитесь в правильности подключения системы. Убедитесь, что прибор подключен к источнику питания.
Воспроизведение замедленно или повторяется рывками	Убедитесь в том, что проигрыватель не находится в режиме повтора. Убедитесь в отсутствии царапин и грязи на поверхности диска.
Изображение нестабильно или отсутствует	Убедитесь в правильности подключения внешних источников сигнала. Убедитесь в правильности настроек изображения. Убедитесь в том, что устройство включено. Убедитесь в том, что выбран правильный режим источника сигнала.
Пульт ДУ не работает	Убедитесь в отсутствии препятствий между пультом ДУ и приемником сигнала. Убедитесь в правильности установки элементов питания, их годности к эксплуатации.

Влияние статического электричества:

Статическое электричество может влиять на работу устройства. Если это произошло, выключите прибор, отключите его от сети питания и снова включите спустя пять минут.

Характеристики устройства

Модель	LT-D22L01V
Размер экрана	21.5" LED
Разрешение экрана	1920 x 1080
Контрастность	1000:1
Яркость	250 кд/м ²
Углы обзора	170° (Г) /160° (В)
Время отклика	5 мс
Воспроизводимые форматы	DVD+/-RW, DVD+/-R, CD, CD-R, CD-RW, JPEG
Поддержка съемных носителей	Картридер 3в1 (MS, SD/SDHC, MMC), USB порт с поддержкой версий 1.0/2.0 (макс. емкость 16 Гб).
Характеристики VGA	15-ти контактный, аналоговый RGB сигнал, 0.7Vp-p, 75Ω (поддержка компьютерного сигнала форматов VGA, SVGA, XGA)
Телетекст	100 страниц
Мощность динамиков	3 Вт + 3 Вт
Рабочее напряжение	DC 12 В, 5А (адаптер)
Энергопотребление	< 40 Вт
Энергопотребление в режиме ожидания	< 1 Вт
Габариты (с подставкой)	528× 170 × 374 мм (ШхГхВ)
Вес нетто (с подставкой)	~3.89 кг
Рабочий диапазон температур	10~45 °С

✧ **Компания-производитель оставляет за собой право вносить изменения в технические характеристики устройства без предварительного уведомления.**

Производитель: ООО «АМБЕР», 238750, Россия, Калининградская область, г. Советск, Калининградское шоссе, 50
Изготовлено по лицензии и под контролем: Century Boom Technology Ltd., Hong Kong.

Товар сертифицирован в России:
ТУ 6584-010-10773826-2008



Срок службы устройства: 3 года.