

Руководство по эксплуатации



THOMSON

Телевизор цветного изображения
с жидкокристаллическим экраном
со светодиодной подсветкой

LED
DIRECT

Модель:

T43FSL5130

T43FSL5131

T43FSL5140





Меры предосторожности	3
Общий вид устройства	7
Пульт дистанционного управления	9
Работа с меню	11
Настройка каналов	17
Мультимедиа	20
Сеть	22
Правовая информация	24
Возможные неполадки и их устранение	25
Технические характеристики	26
Комплектация	26

Важная информация перед прочтением данного Руководства Пользователя!

Производитель не несет ответственности за любые последствия неправильной или небрежной установки или регулировки данного устройства, в том числе подключение внешних устройств. Содержание данного Руководства Пользователя абсолютно правильно на момент издания. Уделяя первоочередное внимание политике непрерывного развития и совершенствования выпускаемых изделий, производитель оставляет за собой право на изменение технических характеристик изделия, его параметров и программного обеспечения, или содержания руководства пользователя без предварительного уведомления. Все права защищены. Ни одна часть данного Руководства Пользователя не может быть скопирована или преобразована в любую форму любыми средствами, включая фотокопирование, запись на любой носитель, без письменного разрешения производителя данного устройства. Все вопросы по данному руководству и работе изделия вы можете оставить на нашем сайте в контактной форме: <http://tvthomson.ru/наши-контакты/>

Меры предосторожности

ПРЕДУПРЕЖДЕНИЕ!

Во избежание возникновения возгорания или поражения электрическим током не используйте телевизор под дождем и не подвергайте иному воздействию влаги. Исключайте попадание капель и брызг на телевизор, а также не устанавливайте сосуды с жидкостями, например вазы, на телевизор.

ПРЕДУПРЕЖДЕНИЕ!

Телевизор находится под высоким напряжением!

Во избежание поражения электрическим током не пытайтесь разобрать телевизор или устранить неисправность самостоятельно. Обращайтесь за помощью в сертифицированные специализированные сервисные центры.



Этот значок указывает на то, что телевизор находится под высоким напряжением и возможно поражение электрическим током.



Этот значок указывает на важные инструкции по использованию устройства, отраженные в руководстве по эксплуатации.

МЕРЫ БЕЗОПАСНОСТИ

Электричество может выполнять множество полезных функций, но оно также может причинять вред и повреждать имущество при неправильном использовании. При разработке и производстве данного телевизора безопасность эксплуатации была приоритетом, однако неправильная эксплуатация может привести к поражению электрическим током и возгоранию. Для вашей безопасности и продления срока службы изделия, пожалуйста, внимательно прочитайте данное руководство перед использованием, а также установкой, эксплуатацией и чисткой телевизора.

Внимательно изучите данное руководство по эксплуатации. Перед началом эксплуатации телевизора все положения данного руководства должны быть прочитаны и поняты.

Данное руководство нужно сохранить, чтобы об-

ращаться к нему в дальнейшем.

Обращайте особое внимание на предупреждения, размещенные на корпусе телевизора и в данном руководстве.

Следуйте всем указаниям, приведенным в данном руководстве.

Применяйте только рекомендованные производителем приспособления и аксессуары.

Использование несоответствующих приспособлений и аксессуаров может стать причиной неисправности или несчастного случая.

При подключении телевизора для соблюдения мер безопасности не используйте розетки устаревшего типа (без заземления). Подсоединение производится с использованием полярной вилки или вилки с заземляющими контактами к заземленным розеткам.



Телевизор должен быть подсоединен к источнику переменного тока 220-240 В, 50/60 Гц. Ни в коем случае не подсоединяйте телевизор к источнику постоянного тока или любому другому источнику питания, характеристики которого отличаются от указанных.



Если вы не планируете использовать телевизор длительный период, то выньте сетевой шнур питания из розетки и отсоедините штекер антенны от телевизора.

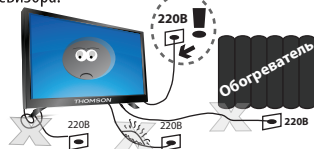

Не допускайте перегибания или зажима сетевого шнура питания, особенно в местах выхода кабеля

Меры предосторожности

из телевизора и соединения кабеля с вилкой.



Вилка питания телевизора используется как размыкающее устройство, поэтому розетка, к которой подключен сетевой шнур питания, должна быть легкодоступна. При отключении сетевого шнура питания беритесь за вилку, не тяните за сам кабель.

Избегайте превышения нагрузки на розетку электропитания и удлинители. Перегрузка может послужить причиной возгорания или поражения электрическим током.



Если из телевизора пошел дым, внутри слышны странные звуки или чувствуется странный запах, немедленно отключите телевизор от электросети и обратитесь в сервисный центр за ремонтом.



По вопросам технического обслуживания и ремонта обращайтесь только в сертифицированные специализированные сервисные центры. Обслуживание требуется тогда, когда телевизор поврежден каким-либо образом (поврежден сетевой шнур питания или вилка, на телевизор пролита жидкость или внутрь попал посторонний предмет), если телевизор попал под дождь или находился во влажных условиях, работает не так, как указано в данном руководстве, в его работе произошли существенные изменения, телевизор падал или имеются повреждения на его корпусе.



**ВЫСОКОЕ
НАПРЯЖЕНИЕ!
НЕ ОТКРЫВАТЬ!**

Открытие задней крышки или попытка выполнить ремонт самостоятельно лишают права на гарантийный ремонт и могут привести к серьезным травмам или вызвать поражение электрическим током, а также стать причиной возникновения пожара.

Следите за тем, чтобы дети не толкали телевизор и не залезали на телевизор или подставку.



При монтаже телевизора на стене убедитесь в том, что строго соблюдаются инструкции изготовителя. Используйте только рекомендованные производителем крепежные приспособления.



Не размещайте телевизор на неустойчивой тележке, подставке, треноге или шатком столе. Размещение телевизора на неустойчивых подставках может привести к падению телевизора, что в свою очередь может привести к травмам или повреждению телевизора.

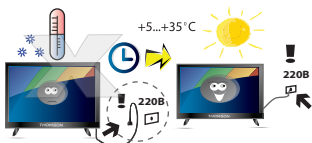

После перемещения телевизора из холодного места в теплое требуется оставить его на некоторое время выключенным, чтобы конденсат мог испариться.

Используйте только тележку, подставку, треногу, кронштейн или стол, которые рекомендованы изготовителем или продаются вместе с телевизором. Когда используется тележка, будьте аккуратны при перемещении тележки совместно с телевизором, чтобы избежать травм вследствие его опрокидывания. Неожиданные остановки, чрезмерные усилия и неровности поверхности пола могут привести к падению телевизора с тележки.

Меры предосторожности



Для дополнительной защиты данного телевизора при грозовой погоде или когда не планируется его использование в течение длительного времени, отключите телевизор от розетки питания и отсоедините антенный кабель. Это предотвратит повреждение телевизора от удара молнии или из-за перепадов напряжения.

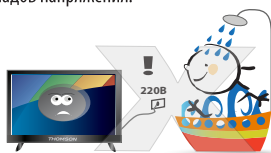

Не используйте телевизор вблизи воды, например, рядом с раковиной, мойкой или стиральной машиной, во влажном подвале, вблизи бассейна и т. д. После транспортировки в условиях низкой температуры, перед включением телевизора, дайте выдержку около часа при комнатной температуре. Не включайте телевизор сразу, так как это приведет к образованию конденсата, что в свою очередь может вызвать пожар, поражение электрическим током или другие негативные последствия.



Не размещайте на телевизоре тяжелые посторонние предметы и сосуды с жидкостями. Не устанавливайте на телевизор источники открытого огня, например, горящие свечи, так как это может привести к выходу телевизора из строя или к его возгоранию.



Перед чисткой телевизора выньте сетевой шнур питания из розетки.



Нельзя чистить телевизор жидкими или аэрозольными чистящими средствами. Для очистки используйте чистую сухую мягкую ткань без ворса. При сильных загрязнениях допустимо применить слегка влажную ткань.



Регулярно протирайте вилку питания сухой тканью. Влага или пыль на контактных штырях могут привести к возгоранию или поражению электрическим током.



Устанавливайте телевизор в соответствии с инструкциями изготовителя. Для обеспечения вентиляции оставляйте вокруг телевизора свободное пространство не менее 10 см. Не закрывайте вентиляционные и другие отверстия в корпусе телевизора, так как недостаточная вентиляция может вызвать перегрев и сокращение срока его службы. Не размещайте телевизор на кровати, диване, ковре или другой аналогичной мягкой поверхности, так как при этом могут быть заблокированы вентиляционные отверстия. Данный телевизор не предусматривает установку внутри закрытого пространства, поэтому не размещайте телевизор в закрытом месте, таком, как шкаф для книг или стеллаж, если не обеспечена нормальная вентиляция.

Меры предосторожности

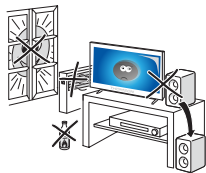

Не устанавливайте телевизор вблизи источников тепла, таких как батареи центрального отопления, тепловые радиаторы, обогреватели, печи или другие устройства (включая усилители), генерирующие тепло.



Никогда не вставляйте посторонние предметы в вентиляционные отверстия и открытые части телевизора. При эксплуатации телевизора используется высокое напряжение. Попадание посторонних предметов внутрь телевизора может послужить причиной поражения электрическим током и привести к повреждению деталей телевизора. Детям младше 3 лет не следует пользоваться телевизором.



При использовании наушников не устанавливайте слишком высокую громкость, т.к. чрезмерное звуковое давление может привести к потере слуха.

Использование видео игр или других внешних источников сигнала, генерирующих неподвижное изображение в течение 2 часов и более, может оставить неустраняемые последствия в виде следов этого изображения на экране телевизора. Аналогичные последствия может вызвать длительный просмотр фильмов или передач в формате 4:3, т.к. в результате различной степени излучения по центру и по краям экрана, могут остаться полосы. В целях сохранения экрана рекомендуется устанавливать невысокую яркость и контрастность изображения во время видео игр или просмотра неподвижных изображений. Повреждение экрана в результате продолжительного отображения неподвижного изображения не подлежит гарантийному обслуживанию.

Основа жидкокристаллической панели, используемой в телевизоре, сделана из стекла. Поэтому она может разбиться при падении телевизора или уда-

ре его другим предметом. Если ЖК-панель разбилась, перед тем, как дотрагиваться до нее, обязательно отсоедините вилку питания от розетки. Будьте аккуратны, не пораньтесь осколками стекла, если ЖК-панель разбилась.

БЕЗОПАСНАЯ ТРАНСПОРТИРОВКА И ХРАНЕНИЕ ИЗДЕЛИЯ:

Для обеспечения безопасной транспортировки и хранения изделия необходимо использовать оригинальную тару производителя и руководствоваться нанесенной на ней информацией!

Использованную тару необходимо сдавать в пункты приема вторсырья или выбрасывать в специализированные контейнеры.

БЕЗОПАСНОЕ СНЯТИЕ С ЭКСПЛУАТАЦИИ:



При обеспечении правильной утилизации данного продукта вы сможете предотвратить негативные последствия для окружающей среды и здоровья людей, которые могут быть вызваны неправильной переработкой настоящего продукта.

Пожалуйста, помните, что нужно соблюдать местные нормативные требования: сдавайте неработающие электроприборы и элементы питания в специальные центры утилизации. Для получения более подробной информации об утилизации данного продукта обратитесь в муниципальные органы, службу утилизации бытовых отходов или к продавцу изделия.

РЕЖИМ ЭНЕРГОСБЕРЕЖЕНИЯ

Внимание! Ваш телевизор имеет технологии позволяющие экономить электроэнергию. По умолчанию режим экономии включен на максимальную экономию (в данном режиме изображение может иметь меньшую яркость). Для настройки режима перейдите в меню  - Опции - ECO-режим.

ПРИМЕЧАНИЕ:

Все изображения в данном руководстве приведены в качестве примеров, реальное изделие может отличаться от изображения.

Общий вид устройства

Кнопки управления

Кнопки на самом устройстве соответствуют лишь базовым функциям. Для доступа к дополнительным функциям используйте пульт дистанционного управления (ПДУ).



Рис. Расположение панели кнопок управления

1 Кнопка ϕ (POWER), \equiv (вызов меню, выбор источника сигнала)

Включает ТВ или режим ожидания.

Нажмите для включения ТВ и входа в меню. Для выбора меню источника сигнала нажмите и удерживайте кнопку в течение 3 секунд. Для включения режима ожидания нажмите и удерживайте кнопку в течение 5 секунд. В некоторых меню клавиша действует как клавиша выбора позиции.

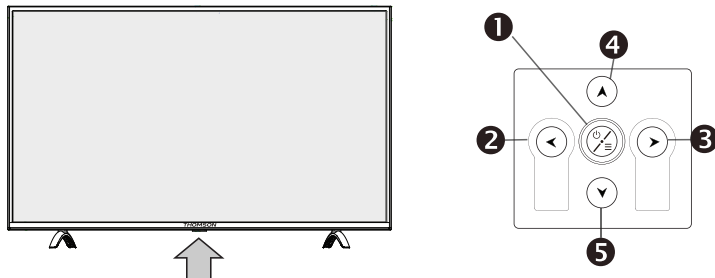
2 3 < > (громкость больше\меньше)

Регулировка громкости звука. В режиме меню действует как клавиши вправо\влево на пульте дистанционного управления и изменения параметров выбранных позиций. В некоторых меню клавиша > действует как клавиша ОК на ПДУ.

4 5 \uparrow \downarrow (канал вниз\вверх)

Переключение каналов ТВ. Выбор позиций для отдельных регулировок меню.

Примечание:

Все рисунки в данном руководстве приводятся в качестве примера. Конструкция и характеристики могут быть изменены без предварительного уведомления. Расположение, количество и названия функциональных кнопок, кнопки включения и разъемов подключения меняется в зависимости от модификации.

Общий вид устройства

Разъемы подключения

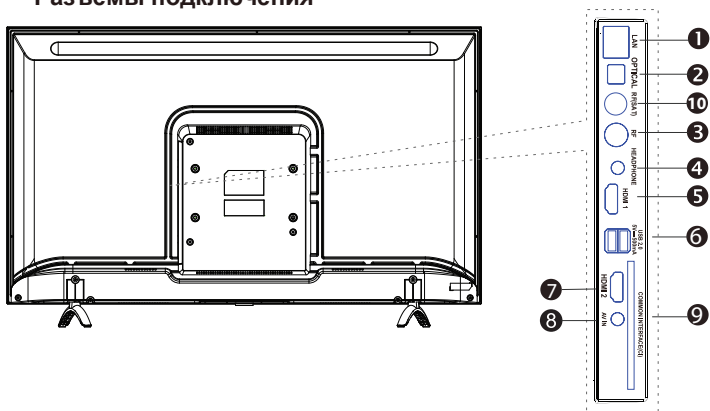

- 1 **LAN** (С помощью кабеля Ethernet подключите LAN разъем телевизора к локальной сети).
- 2 **OPTICAL** Разъем вывода цифрового звука.
- 3 **RF (вход)** Разъем подключения к антенне или кабельному ТВ.
- 4 **HEADPHONE OUT (выход)** Разъем подключения наушников с разъемом TRS 3.5 мм.
- 5 **HDMI 1(ARC)** (вход\ выход звука) Разъем подключения видео и звука от HDMI устройств и вывод звука на HDMI устройства. Все подключения кабеля HDMI выполнять только на выключенных устройствах.
- 6 **USB2.0** (вход) подключение совместимых USB устройств (выход тока не более 500mA).
- 7 **HDMI 2** (вход) Разъемы подключения видео и звука от HDMI устройств. Все подключения кабеля HDMI выполнять только на выключенных устройствах.
- 8 **AV IN** (вход) Разъем подключения видео сигнала и звука режима AV(через адаптер).
- 9 **COMMON INTERFACE (CI)** разъем подключения CAM-модуля формата CI+. Все функции, доступные через данное подключение, зависят от Вашего оператора. Производитель не гарантирует полную совместимость и работоспособность телевизора со всеми модулями операторов кабельного и эфирного телевидения. Все подключения необходимо выполнять только на выключенном устройстве.
- 10 **RF(SAT)** (вход) Разъем для подключения кабеля от конвертера спутниковой антенны или от DiSEqC -переключателя (13-18 В / выход тока не более 500 мА).

Примечание: Все рисунки в данном руководстве приводятся в качестве примера. Конструкция и характеристики могут быть изменены без предварительного уведомления. Расположение, количество и названия функциональных кнопок, кнопки включения и разъемов подключения меняется в зависимости от модели.

Пульт дистанционного управления

Внешний вид ПДУ и описание функций кнопок

Большинство функций телевизора доступны в меню, которые отображаются на экране. Пульт управления, который входит в комплект, можно использовать для перемещения по меню и настройке всех параметров.



- Включить / выключить режим ожидания.
- TV** Включение ТВ-режима.
- You Tube** Доступ к сервису YouTube. *Примечание: в зависимости от версии ПО функция может быть недоступна.
- Буквенно-цифровые кнопки** Используются для ввода номера канала, букв или символов для некоторых функций.
- USB** Выбор USB устройства.
- SOURCE** Выбор подключенных устройств.
- VOL+/-** Контроль громкости.
- Включение/выключение звука.
- Отображение информации о программе (если доступно).
- CH+/-** Смена канала.
- Отображение основного меню настройки.
- Доступ к главной странице Smart TV.
- EPG** Включение/выключение электронного телегида (доступно только для цифровых каналов).
- Быстрый доступ к приложениям (зависит от версии ПО).
- Перемещение по меню, выбор пунктов меню.
- Перемещение по меню, выбор пунктов меню, изменение значений настроек.
- OK** Подтверждение ввода или выбора. Доступ к списку каналов.
- Возврат в предыдущее меню.
- EXIT** Выход из меню, домашней страницы, страницы телетекста и т. д.
- ZOOM** Выбор режима экрана.
- Доступ к меню Smart функций.
- LIST** Используется для отображения списка каналов.
- SLEEP** Выбор параметров таймера спящего режима.
- PRE-CH** Возврат к предыдущему каналу в ТВ-режиме.
- FAV** Отображение списка избранных каналов.
- Кнопка записи. (Отсутствует на некоторых моделях).
- Цветные кнопки** Выбор задач или страниц телетекста. Используется для функций HbbTV.
- Выбор типа звука, доступного для выбранной аналоговой телепрограммы. Выбор языка аудио, доступного для выбранной цифровой телепрограммы.
- SUBTITLE** Выбор языка субтитров, доступных для выбранной цифровой телепрограммы.
- TEXT** Включение/выключение телетекста.
- Выбор предыдущего изображения, трека или видео.
- Остановка воспроизведения.
- Используется для запуска воспроизведения.
- Выбор следующего изображения, музыкальной композиции или видео.
- Быстрая перемотка назад.
- Используется для перехода в режим паузы во время воспроизведения.
- Быстрая перемотка вперед.

Установка батареек: сдвиньте крышку отсека для батареек. Установите две батарейки размера AAA в соответствии с указанной схемой полярности.

Установите крышку на место.

***Примечание:** в зависимости от модели ТВ, некоторые функции кнопок ПДУ могут отличаться.

Пульт дистанционного управления

Не следует подвергать батареи воздействию высокой температуры, например солнечному свету, огню и т. д. Если пульт управления не будет использоваться длительное время, извлеките батареи. Если оставить батареи в пульте, это может вызвать повреждения из-за утечки химических элементов, что не покрывается гарантией.

Для защиты окружающей среды используйте местные пункты утилизации батарей. Утилизируйте батареи согласно инструкциям.

ОСТОРОЖНО. При использовании неправильного типа батарей возможен взрыв. Заменяйте батареи на батареи такого же или эквивалентного типа, рекомендуемые производителем оборудования.

Если батареи в пульте управления сели, можно использовать кнопки на телевизоре. Они позволяют выполнять следующие операции.

Функции основных кнопок телевизора.

Кнопка	Режим телевизора	В меню
CH+	Канал +	▲
CH-	Канал -	▼
VOL+	Звук +	▶
VOL-	Звук -	◀
≡	Меню	Меню
OK	OK	OK
⏻	⏻	⏻

Включение и выключение телевизора

1. Если сетевой шнур подключен, телевизор включится сразу или перейдет в режим ожидания. Если телевизор находится в режиме ожидания, нажмите кнопку ⏻ на телевизоре или кнопку ⏻ на пульте управления, чтобы включить его.
2. Чтобы перейти в режим ожидания, нажмите и удерживайте 5 секунд кнопку телевизора ⏻ или ⏻ на пульте управления. Телевизор остается включенным, но с низким уровнем расхода электроэнергии.
3. Чтобы выключить телевизор, отсоедините сетевой шнур от розетки.
4. Время включения телевизора из режима ожидания в рабочий режим может составлять 30 и более секунд.

Работа с меню

Первоначальные настройки

При первом включении телевизора или после системного сброса вам откроется мастер первоначальных настроек, который поможет вам выполнить начальную настройку. Нажмите ► для начала настройки.



Шаг 1. Выбор языка меню

1. Нажмите ▲/▼ для выбора языка, а затем нажмите ► чтобы перейти к следующему шагу.

Шаг 2. Выбор часового пояса

1. Нажмите ▲/▼ для выбора часового пояса, а затем нажмите ► чтобы перейти к следующему шагу.

Шаг 3. Настройка подключения сети

1. Нажмите ▲/▼ для выбора типа подключения, а затем нажмите **OK** чтобы перейти к следующему шагу.

Проводная сеть подключается автоматически. При необходимости выберите беспроводную сеть и для подключения введите пароль. Нажмите ► чтобы перейти к следующему шагу.

Шаг 4. Выбор источника просмотра

1. Нажмите ▲/▼ для выбора источника, а затем нажмите **OK** для подтверждения.

Навигация по меню

Перед использованием телевизора выполните следующие действия, чтобы узнать, как делать навигацию по меню, выбор и настройку разных функций. В зависимости от выбранного меню вид интерфейса может отличаться.

1. Нажмите кнопку ≡ для вызова главного меню.
2. Нажмите ◀ / ▶ для выбора подменю.
3. Нажмите **OK**, чтобы войти в подменю.
4. Нажмите ▲ / ▼ для выбора подпункта.
5. Нажмите ◀ / ▶ для изменения параметров.
6. Нажмите кнопку **MENU \ EXIT** или ↶ для возврата к предыдущему подпункту или выхода.

В основном меню доступны подменю: **Домой, Источник, Изображение, Звук, Канал, Блок системы, Таймер, Опции**. В подменю **Домой** расположено дополнительное подменю - **Настройки**.



В дополнительном подменю **Настройки** доступны подменю: **Настройки сети, Часы, Дополнительно, Информация**.

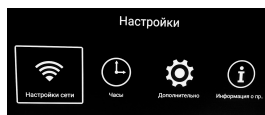

ПРИМЕЧАНИЕ:

- Когда пункт в меню отображен серым цветом, это означает, что данной функции нет, или она не может быть изменена в текущем меню или подменю.
- Данное руководство по эксплуатации основано на работе пульта дистанционного управления.

Работа с меню

Быстрый выбор источника сигнала

1. Нажмите **SOURCE** для входа в меню выбора источника сигнала из списка.
2. Нажмите **▲ / ▼** для выбора источника просмотра.
3. Нажмите **OK** для включения выбранного источника.

Нажмите **TV** для включения режима просмотра ТВ каналов.

Нажмите **USB** для включения режима просмотра файлов с подключенного к USB разъему внешнего накопителя.

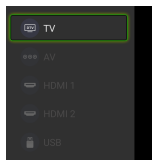

Быстрый выбор домашней страницы

1. Нажмите **⬆** для входа в домашнее меню.
2. Нажмите **▲ / ▼ ◀ / ▶** для навигации и выбора подпункта.
3. Нажмите **OK** для включения выбранного подпункта или приложения.
4. Нажмите кнопку **EXIT / ⬆** или **↶** для возврата или выхода из приложения.

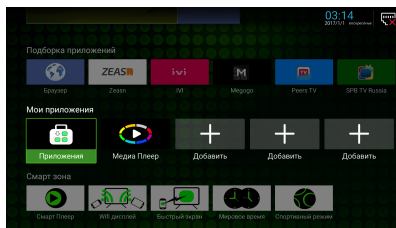
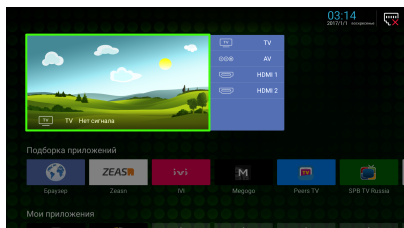

Выбор меню смарт функций

1. Нажмите **SMART** для выбора меню смарт функций.
2. Нажмите **◀ / ▶** для навигации и выбора подпункта.
3. Нажмите **OK** для выбора или включения выбранного подпункта.
4. Нажмите кнопку **EXIT** или **↶** для выхода из меню.









ПРИМЕЧАНИЕ:

- В зависимости от программного обеспечения доступные пункты домашнего меню и меню смарт функций могут изменяться без предварительного извещения.

Работа с меню

Меню Изображение

1. Нажмите кнопку  для вызова главного меню.
2. Нажмите  /  для выбора подменю **Изображение**.
3. Нажмите **OK**, чтобы войти в подменю.
4. Нажмите  /  для выбора подпункта.
5. Нажмите  /  для изменения параметров.

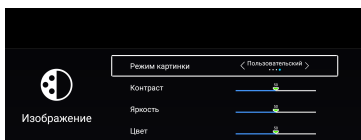







Выберите режим изображения, который наилучшим образом подходит для вас.

Вы можете выбрать персональный режим изображения и настроить отдельные параметры:

Контраст, Яркость, Цвет, Четкость, Подсветка, Шумоподавление, Цветовой тон (Холодный, Стандарт, Теплый). Дополнительно в подменю Больше можно настроить отдельные параметры: **Динамическая контрастность, Гамма, Оттенок кожи, Усиление черного, Усиление белого, Режим HDMI** (только для HDMI источника).

Меню Звук

1. Нажмите кнопку  для вызова главного меню.
2. Нажмите  /  для выбора подменю **Звук**.
3. Нажмите **OK**, чтобы войти в подменю.
4. Нажмите  /  для выбора подпункта.
5. Нажмите  /  для изменения параметров.

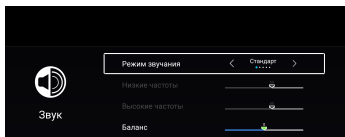

Выберите режим звучания, который наилучшим образом подходит для вас.







Вы можете выбрать персональный режим звучания и настроить отдельные параметры:

Низкие частоты, Высокие частоты, Баланс, Ару звука (автоматическая регулировка громкости), **Только звук** (Отключение экрана).

Дополнительно в подменю Больше можно настроить отдельные параметры:

SPDIF (тип выхода цифрового звука DTV сигналов), **Задержка SPDIF** (регулировка задержки звука).

Меню Блокировка системы

1. Нажмите кнопку  для вызова главного меню.
2. Нажмите  /  для выбора подменю **Блок. системы** (блокировка).
3. Введите пароль 1234 и нажмите **OK**, чтобы войти в подменю.
4. Нажмите  /  для выбора подпункта.
5. Нажмите  /  для изменения параметров.

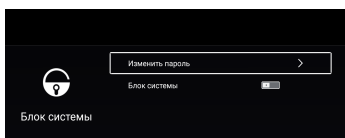

Вы можете выбрать и настроить отдельные параметры:

Изменить пароль, Блок. системы, Родительский контроль (включение родительского контроля по возрасту), **Блок. клавиатуры**.

Внимание! Пароль по умолчанию - **1234** Пароль администратора - **4711**

Меню Режим отеля







Для доступа к меню режима отеля нажмите на ПДУ последовательно кнопки  **7906**.

ПРИМЕЧАНИЕ:

- В зависимости от программного обеспечения доступные пункты меню могут изменяться или отсутствовать без предварительного извещения.

Работа с меню

Меню Таймер



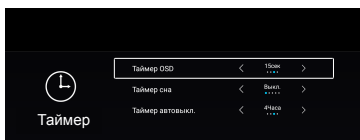



1. Нажмите кнопку  для вызова главного меню.
2. Нажмите  /  для выбора подменю **Таймер**.
3. Нажмите **OK**, чтобы войти в подменю.
4. Нажмите  /  для выбора подпункта.
5. Нажмите  /  для изменения параметров.



Вы можете настроить таймер:

- **Таймер OSD** (время отображения меню на экране)
- **Таймер сна** (время, через которое телевизор выключится в дежурный режим однократно)
- **Таймер автовыключения** (время, через которое телевизор будет автоматически выключаться в дежурный режим)

Меню Опции

1. Нажмите кнопку  для вызова главного меню.
2. Нажмите  /  для выбора подменю **Опции**.
3. Нажмите **OK**, чтобы войти в подменю.
4. Нажмите  /  для выбора подпункта.
5. Нажмите  /  для изменения параметров.

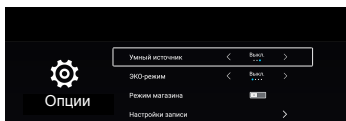

Вы можете выбрать и настроить отдельные параметры:







- **Умный источник** (настройка автоматического включения источника)
- **ЭКО - режим** (настройка режима экономии электроэнергии - по умолчанию максимальное сбережение)
- **Режим магазина** (включение режима продажи в магазине)
- **Настройки записи** (управление записью на USB устройство)
- **Синий экран** (включение синего фона)
- **Телетекст** (выбор языка телетекста)
- **1-й аудио язык** (выбор 1го языка аудио)
- **2-й аудио язык** (выбор 2го языка аудио)
- **1-й язык субтитров** (выбор 1го языка субтитров)
- **2-й язык субтитров** (выбор 2го языка субтитров)
- **HDMI CEC** (Используйте эту функцию для поиска устройств CEC, подключенных к HDMI разъемам. Функция позволяет работать устройствам от одного ПДУ и управлять включением или выключением всех устройств. Для вывода цифрового звука по HDMI каналу включите функцию ARC и настройте устройство вывода звука (саундбар, ресивер и т.д.)
Примечание. Функции HDMI CEC зависят от подключенных устройств.
Некоторые устройства могут работать неправильно.
Для получения дополнительной информации изучите руководство пользователя или обратитесь к производителю соответствующего устройства.
- **Сброс меню** (возврат к начальным установкам меню)

ПРИМЕЧАНИЕ:

- В зависимости от программного обеспечения доступные пункты меню могут изменяться без предварительного извещения.

Работа с меню





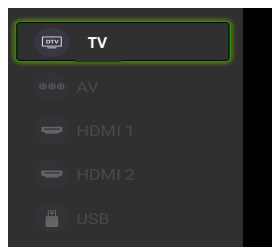

Меню Источник

1. Нажмите кнопку  для вызова главного меню.
2. Нажмите  /  для выбора подменю **Источник**.
3. Нажмите **OK**, чтобы войти в подменю.
4. Нажмите  /  для выбора подпункта.
5. Нажмите  /  для изменения имени.
6. Нажмите **OK**, для выбора источника сигнала.

Для быстрого входа в меню источник нажмите кнопку **SOURCE** ПДУ



Меню Домой

1. Нажмите кнопку  для вызова главного меню.
2. Нажмите  /  для выбора подменю **Домой**.
3. Нажмите **OK**, чтобы войти в подменю.
4. Нажмите  /  /  /  для выбора подпункта.
5. Нажмите **OK** для выбора.

Для быстрого входа в меню источник нажмите кнопку  ПДУ.

Меню **Домой** предназначено для доступа пользователя к Смарт контенту и воспроизведения мультимедиа файлов с внешних носителей. В меню доступны настройки языка системы и языка ввода, системное время и системный сброс настроек.

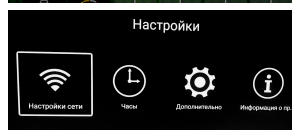
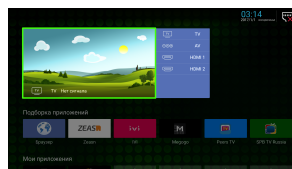







Вы можете выбрать и настроить отдельные подменю:

- **Источник сигнала** (просмотр источника)
- **Подборка приложений** (доступ к быстрым ярлыкам основных приложений: Браузер, магазин ZEASN и др.)
- **Мои приложения** (доступ к предустановленным приложениям, системным утилитам и к загруженным пользователем приложениям). В данном подпункте доступен основной мультимедиа плеер телевизора.
- **Смарт зона** (доступ к дополнительному смарт плееру, мировое время, спорт режим и приложения для связи по сети с мобильными устройствами - WiFi дисплей, Быстрый экран.
- **Настройки** (Доступ к дополнительному меню настроек или информации о WiFi сетях)
 1. **Настройки сети** - настройка сетевого подключения
 2. **Часы** - настройка системного времени.
 3. **Дополнительно:**
 - **Настройки языка** (выбор языка меню системы)
 - **Метод ввода** (настройки клавиатуры или выбор управления по сети (в раскладке клавиатуры вам доступна клавиша QR-кода для подключения устройства по сети))
 - **Настройка доступов** (доступные разрешения для приложений)
 - **Системный сброс** (сброс системы к начальным установкам и мастеру начальных настроек)
 - **Режим включения** (выбор режима включения при отключении напряжения питания)
 - **Имя устройства** (изменение имени устройства)
 - **Профили** (отображение профилей пользователя приложений)
 4. **Информация о продукте** - информация о системе.

ПРИМЕЧАНИЕ:

- В зависимости от программного обеспечения доступные пункты меню могут изменяться без предварительного извещения.

Меню Канал

1. Нажмите кнопку  для вызова главного меню.
2. Нажмите  /  для выбора подменю **Канал**.
3. Нажмите **OK**, чтобы войти в подменю.
4. Нажмите  /  для выбора подпункта.
5. Нажмите  /  для изменения параметров.

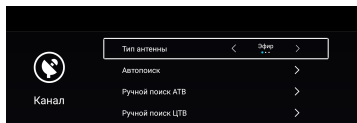

Меню **Канал** используется для выбора параметров, настройки и редактирования всех необходимых каналов.

Вы можете выбрать и настроить отдельные параметры:

Тип антенны (Эфир, Кабель, Спутник) - позволяет выбрать тип подключения через антенну (эфир стандарта DVB-T/T2, кабельная сеть стандарта DVB-C или спутниковый оператор DVB-S/S2)

ПРИМЕЧАНИЕ: Режим **Спутник** доступен только для моделей с установленным спутниковым тюнером.

Автопоиск - опция позволяет искать, находить и сохранять все доступные каналы.

Ручной поиск АТВ - опция позволяет начать ручной поиск аналоговых каналов с текущей частоты.

Ручной поиск ЦТВ - опция позволяет искать цифровые каналы по номеру (частоте) канала.







Список каналов - опция позволяет: удалить, переместить или добавить в список любимых найденные каналы.

Телегид - доступ к электронному гиду программ EPG. EPG — это электронный телегид, в котором отображается программа телепередач цифровых каналов. Вы можете просматривать, выбирать и записывать программы. Внимание - функция записи может быть отключена без уведомления.

ПРИМЕЧАНИЕ:

- В зависимости от программного обеспечения доступные пункты меню могут изменяться без предварительного извещения.
- Некоторые функции доступны только в режиме цифровых каналов ЦТВ.
- Производитель не гарантирует полную совместимость и работоспособность со всеми кабельными (стандарта DVB-C) и спутниковыми (стандарта DVB-S/S2) операторами.

Автоматическая настройка каналов

1. Нажмите кнопку  для вызова главного меню.
2. Нажмите  /  для выбора подменю **Канал**.
3. Нажмите **OK**, чтобы войти в подменю.
4. Нажмите  /  для выбора подпункта **Автопоиск**.
5. Нажмите **OK** /  для входа в подменю.

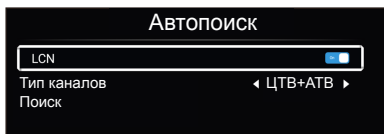

Для типа антенны **Эфир** вы можете выбрать пункты:

LCN - включение или отключение автоматической сортировки найденных каналов по фиксированному номеру LCN оператора. При включении функции LCN вы не сможете изменить номера каналов при редактировании.

Тип каналов - выбор типа каналов (аналоговые АТВ, цифровые ЦТВ, цифровые и аналоговые ЦТВ + АТВ)

Поиск - запуск автопоиска.

Для типа антенны **Кабель** вы можете выбрать пункты:

LCN - включение или отключение автоматической сортировки найденных каналов по фиксированному номеру LCN оператора.

Тип каналов - выбор типа каналов (аналоговые АТВ, цифровые ЦТВ, цифровые и аналоговые ЦТВ + АТВ).

Тип поиска - выбор типа поиска (Быстро, Сетевой, Полное сканирование).

ID сети - Авто или введите цифровое значение идентификатора сети.

Частота - Авто или введите цифровое значение частоты транспондера.

Симв. скор. - Авто или введите цифровое значение символьной скорости.

Модуляция - Авто или выберите значение модуляции из списка.

Поиск - запуск автопоиска.

Для типа антенны **Спутник** вы можете выбрать пункты:

Поиск закодированных каналов - включение поиска закодированных каналов.

Режим сканирования - выбор режима Сеть или Слепой (полное сканирование).

Тип подключения - выбор типа: One LNB, DiSEqC, Sat CR.

Спутник - выбор спутника из списка.

Настройки спутника - выбор настроек для спутника из списка

Автоматическое сканирование - запуск автоматического сканирования.







Поиск вручную - выбор ручного поиска

Сброс настроек - сброс настроек спутника к начальным установкам.

ПРИМЕЧАНИЕ:

- В зависимости от программного обеспечения доступные пункты меню могут изменяться без предварительного извещения.
- Некоторые функции доступны только в режиме цифровых каналов ЦТВ.
- Неправильно выбранный тип подключения или другие пункты меню автонастройки могут быть причиной отсутствия настройки на каналы.

Ручная настройка цифровых каналов ЦТВ

1. Нажмите кнопку  для вызова главного меню.
2. Нажмите  /  для выбора подменю **Канал**.
3. Нажмите **OK**, чтобы войти в подменю.
4. Нажмите  /  для выбора подпункта **Ручной поиск ЦТВ**.
5. Нажмите **OK** /  для входа в подменю.

Для типа антенны **Эфир** вы можете выбрать пункты:

Номер канала - выбор номера канала из списка.

Поиск - запуск поиска.

Для типа антенны **Кабель** вы можете выбрать пункты:

Поиск - запуск поиска.

Частота - введите цифровое значение частоты транспондера.

ID сети - Авто или введите цифровое значение идентификатора сети.

Симв. скор. - Авто или введите цифровое значение символьной скорости.

Модуляция - Авто или выберите значение модуляции из списка.

Для типа антенны **Спутник** вы можете выбрать пункты:

Поиск закодированных каналов - включение поиска закодированных каналов.

Режим сканирования - выбор режима Сеть или Слепой (полное сканирование).

Тип подключения - выбор типа: One LNB, DISEqC, Sat CR.

Спутник - выбор спутника из списка.

Настройки спутника - выбор настроек для спутника из списка

Автоматическое сканирование - запуск автоматического сканирования .

Поиск вручную - выбор ручной поиска

Сброс настроек - сброс настроек спутника к начальным установкам.



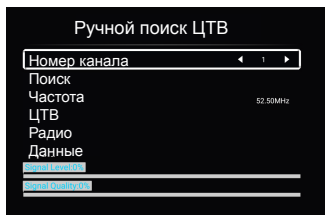



Для подменю **Поиск вручную** необходимо выбрать передатчик из списка или добавить вручную и затем подтвердить пункт **Начало сканирования**.



ПРИМЕЧАНИЕ:

- В зависимости от программного обеспечения доступные пункты меню могут изменяться без предварительного извещения.
- Некоторые функции доступны только в режиме цифровых каналов ЦТВ.
- Неправильно выбранный тип подключения или другие пункты меню автонастройки могут быть причиной отсутствия настройки на каналы.

Ручная настройка аналоговых каналов АТВ

1. Нажмите кнопку  для вызова главного меню.
2. Нажмите  /  для выбора подменю **Канал**.
3. Нажмите **OK**, чтобы войти в подменю.
4. Нажмите  /  для выбора подпункта **Ручной поиск АТВ**.
5. Нажмите **OK** /  для входа в подменю.

Эта опция позволит вам искать в ручном режиме аналоговые каналы.



Вы можете выбрать пункты:







Поиск - выберите сканирование частоты вверх или вниз. Нажмите **OK** для начала сканирования.

Система цвета - выберите систему цветности.

Система звука - выберите систему звука.

Частота (Mhz)- выберите или введите цифровыми кнопками частоту канала.

Редактирование каналов

1. Нажмите кнопку  для вызова главного меню.
2. Нажмите  /  для выбора подменю **Канал**.
3. Нажмите **OK**, чтобы войти в подменю.
4. Нажмите  /  для выбора подпункта **Список каналов**.
5. Нажмите **OK** /  для входа в подменю.

Эта опция позволит вам редактировать список каналов.

Выберите канал для редактирования и нажмите кнопку . Вы можете удалить, пропустить или добавить канал в список любимых каналов.

Для аналоговых каналов доступна функция переименования каналов.

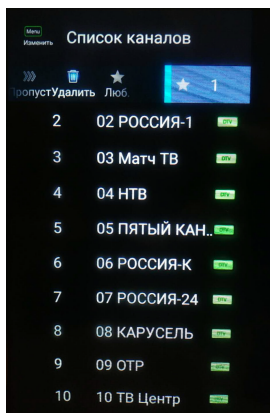

ПРИМЕЧАНИЕ:

- В зависимости от программного обеспечения доступные пункты меню могут изменяться без предварительного извещения.

Интерфейс Мультимедиа

Имеющийся в телевизоре USB-разъем позволяет подключать к нему накопители памяти. Вы можете просматривать фильмы, фотографии, текстовые файлы на экране телевизора, а также использовать его для прослушивания музыки.

Поддерживаемые типы файловой системы накопителя: FAT16, FAT32, NTFS

Поддерживаемые файловые форматы*:

Фото: .jpg, .jpeg, .bmp, .png;

Музыка: .aac(48K, 96K), .mp3(44K, 48K), wav(PCM 48K), .flac(44K), .air, .aif, .ape, mp2, .m4a;

Видео: MPEG-1(720x576 30fps), MPEG-2, MPEG-4(ASP 1920x1080 60fps), H.263, H.264(High 10 L5.1), MVC(L4.1), VC-1(VMW-3), VP-6, VP-8, WebP, AVS(L6.0), VP-9, mkv(MPEG-4, H.263, H.264, HEVC), H.265(8bit, main10 L5.0 до 3840x2304 30fps).

Скорость потока не более 20Mbps.

***Примечание:** Некоторые USB-накопители и USB-устройства, такие как цифровые камеры или мобильные телефоны, не полностью совместимы со стандартом USB 2.0, и могут не работать с мультимедийным плеером ТВ. Не все USB-накопители или USB-устройства полностью совместимы с функциями USB TB. Когда USB-устройство обнаружено системой, оно становится видно в меню Медиа. Рекомендуемый размер USB - устройства не более 16 Гб.

Не все поддерживаемые файлы могут быть воспроизведены медиа-плеером из-за возможной несовместимости декодера плеера ТВ и спецификацией медиа файла. Во избежание пикселизации и пауз при воспроизведении видео файлов, рекомендуемый размер файла для воспроизведения не должен превышать 2 Гб.

В зависимости от модели ТВ поддерживаемые файловые форматы могут быть изменены без предварительного уведомления.

1. Подключите USB-накопитель к боковому разъему USB.
2. Нажмите кнопку **Source** для выбора источника сигнала.
2. Нажмите кнопки **▲▼** для выбора меню «**USB**» и затем кнопку **OK** для входа.

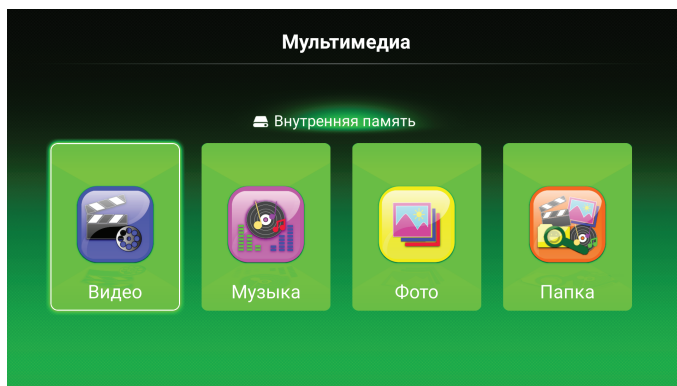

Работа с меню

Интерфейс Мультимедиа

Нажмите кнопки ◀▶ для выбора меню «Фото» и затем кнопку **OK** для входа.

Нажмите кнопки ◀▶ ▲ ▼ для навигации и выбора файла и затем нажмите **OK** для воспроизведения.

Нажмите кнопку ☰ для доступа к меню плеера.

Для возврата к предыдущему меню используйте кнопку **EXIT**.

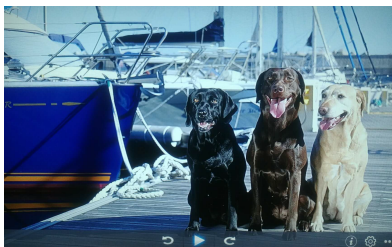

Нажмите кнопки ◀▶ для выбора меню «Музыка» и затем кнопку **OK** для входа.

Нажмите кнопки ◀▶ ▲ ▼ для навигации и выбора файла и затем нажмите **OK** для воспроизведения.

Нажмите кнопку ☰ для доступа к меню плеера.

Для возврата к предыдущему меню используйте кнопку **EXIT**.

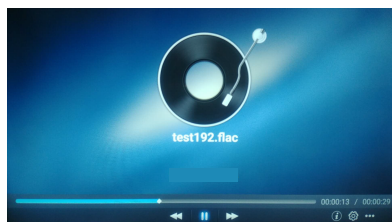

Нажмите кнопки ◀▶ для выбора меню «Видео» и затем кнопку **OK** для входа.

Нажмите кнопки ◀▶ ▲ ▼ для навигации и выбора файла и затем нажмите **OK** для воспроизведения.

Нажмите кнопку ☰ для доступа к меню плеера.

Для возврата к предыдущему меню используйте кнопку **EXIT**.



Для просмотра других типов файлов нажмите кнопки ◀▶ для выбора меню «Папка» и затем кнопку **OK** входа.

Подключение к сети

Вы можете настроить телевизор для доступа к Интернету по локальной сети (LAN), используя проводное или беспроводное подключение.

Подключение к проводной сети

Вы можете подключить телевизор к сети с помощью кабеля тремя способами.

- Можно подключить телевизор к сети, подключив внешний модем к порту LAN телевизора с помощью кабеля категории 5.
- Можно подключить телевизор к сети, подключив к порту LAN телевизора роутер, подключенный к внешнему модему. Используйте для этого кабель категории 5.
- В зависимости от того, как настроена ваша сеть, можно подключить телевизор к сети, подключив порт LAN телевизора напрямую к сетевой розетке с помощью кабеля категории 5. Обратите внимание, что розетка подключена к модему или маршрутизатору в вашем доме.

1. Подключите сетевой кабель RJ45 к разъему LAN телевизора.

2. Нажмите **⬆** для входа в домашнее меню.

3. Нажмите **▼ ОК** для выбора меню **Настройки**.

4. Нажмите **ОК** для выбора меню Настройки сети.

5. Выберите режим сети - Проводная сеть.

6. Выберите пункт проводная сеть и при отсутствии подключения настройте: ручной IP - адрес, Маска подсети, Шлюз, DNS.

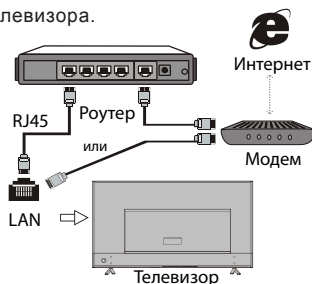

Подключение к беспроводной сети

Ваш телевизор может подключиться к беспроводной домашней сети. Для этого требуется беспроводной маршрутизатор или модем.

2. Нажмите **⬆** для входа в домашнее меню.

3. Нажмите **▼ ОК** для выбора меню **Настройки**.

4. Нажмите **ОК** для выбора меню Настройки сети.

5. Выберите режим сети - Беспроводная сеть.

6. Выберите из списка вашу домашнюю сеть и нажмите **ОК** для доступа к настройкам подключения. Введите пароль домашней сети. Выберите **ОК** для подключения. Вы можете выбрать ручные настройки для домашней беспроводной сети.

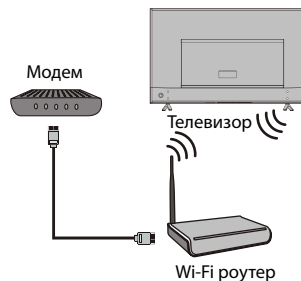

Сеть

Работа с приложениями домашней страницы

В режиме **Домашняя страница - Смарт зона** вы можете воспользоваться установленными приложениями.

Смарт плеер - просмотр файлов с внешнего носителя.

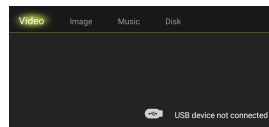

WiFi дисплей - трансляция экрана мобильного устройства на экран телевизора через домашнюю сеть WiFi.

Быстрый экран - быстрая передача мультимедиа файлов с мобильного устройства на экран телевизора через домашнюю сеть WiFi. Необходимо отсканировать QR код с экрана телевизора и установить приложение на мобильное устройство.



Мировое время - добавление часов с другим часовым поясом и таймера обратного отсчета.



Спортивный режим - включение режима с яркой картинкой и насыщенным звуком.

В режиме **Домашняя страница - Мои приложения** вам доступны приложения:

Браузер - навигация по интернету.

Загрузки - просмотр загруженных файлов.

Обновление системы - обновление системы через интернет или по USB.

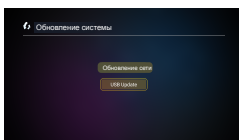

TV Clean - очистка системы от данных приложений и удаление файлов приложений.



ПРИМЕЧАНИЕ:

- В зависимости от программного обеспечения доступные пункты меню и приложения могут меняться или отсутствовать без предварительного извещения.

Юридическое положение производителя этого телевизора

Из-за различных возможностей продукции с функциями Smart TV, а также ограничений в доступном контенте, определенные функции, приложения и услуги могут быть доступны не на всех устройствах или не во всех местах. Для некоторых функций на Smart TV также могут потребоваться дополнительные периферийные устройства или членские взносы, которые продаются отдельно. Услуги и доступность контента через Smart TV могут время от времени изменяться без предварительного уведомления.

Весь контент и услуги, доступные через это устройство, принадлежат третьим лицам и защищены авторскими правами, патентами, товарными знаками и/или другими законами об интеллектуальной собственности. Такой контент и услуги предоставляются исключительно для Вашего личного некоммерческого использования. Вы не можете использовать любой контент или услуги каким-либо не разрешенным владельцем контента или поставщиком услуг образом. Без ограничения вышесказанного, если не получено разрешение соответствующего владельца контента или услуг, вы не можете изменять, копировать, переиздавать, загружать, публиковать, передавать, переводить, продавать, создавать производные работы, продвигать или каким-либо образом распространять любой контент или услуги, полученные с помощью этого устройства.

ВЫ ОСОЗНАЕТЕ И СОГЛАШАЕТЕСЬ, ЧТО ПОЛЬЗУЕТЕСЬ УСТРОЙСТВОМ ПО СВОЕМУ ВЫБОРУ, И ЧТО ВСЕ РИСКИ, КАСАТЕЛЬНО УДОВЛЕТВОРИТЕЛЬНОГО КАЧЕСТВА, РАБОТЫ И НАДЕЖНОСТИ ЛЕЖАТ НА ВАС. УСТРОЙСТВО И ВСЕ Контент ТРЕТЬИХ ЛИЦ, А ТАКЖЕ УСЛУГИ ПРЕДОСТАВЛЯЮТСЯ «КАК ЕСТЬ», БЕЗ КАКИХ-ЛИБО ГАРАНТИЙ, ЯВНЫХ ИЛИ ПОДРАЗУМЕВАЕМЫХ. ПРОИЗВОДИТЕЛЬ НЕ ДАЕТ КАКИХ ЛИБО ГАРАНТИЙ, УСЛОВИЙ В ОТНОШЕНИИ УСТРОЙСТВА, КОНТЕНТА И УСЛУГ, ЯВНЫХ ИЛИ ПОДРАЗУМЕВАЕМЫХ, ВКЛЮЧАЯ, НО НЕ ОГРАНИЧИВАЯСЬ, ГАРАНТИИ ТОВАРНОЙ ПРИГОДНОСТИ, УДОВЛЕТВОРИТЕЛЬНОЕ КАЧЕСТВО, ПРИГОДНОСТЬ ДЛЯ КОНКРЕТНЫХ ЦЕЛЕЙ, НАДЕЖНОСТЬ, БЕСПРЕПЯТСТВЕННОЕ ПОЛЬЗОВАНИЕ И ОТСУТСТВИЕ НАРУШЕНИЯ ПРАВ ТРЕТЬИХ ЛИЦ, НЕ ГАРАНТИРУЕТ ТОЧНОСТИ, ДОСТОВЕРНОСТИ, СВОЕВРЕМЕННОСТИ, ЗАКОННОСТИ ИЛИ ПОЛНОТЫ ЛЮБОГО КОНТЕНТА ИЛИ

УСЛУГ, КОТОРЫЕ ДОСТУПНЫ ЧЕРЕЗ ЭТО УСТРОЙСТВО, А ТАКЖЕ НЕ ДАЕТ ГАРАНТИИ, ЧТО ЭТО УСТРОЙСТВО, КОНТЕНТ ИЛИ УСЛУГИ БУДУТ ОТВЕЧАТЬ ВАШИМ ТРЕБОВАНИЯМ, ИЛИ ЧТО РАБОТА УСТРОЙСТВА ИЛИ УСЛУГ БУДЕТ ПРОИСХОДИТЬ НЕПРЕРЫВНО И БЕЗ ОШИБОК. НИ ПРИ КАКИХ ОБСТОЯТЕЛЬСТВАХ, ВКЛЮЧАЯ НЕБРЕЖНОСТЬ, ПРОИЗВОДИТЕЛЬ НЕ НЕСЕТ ОТВЕТСТВЕННОСТИ, БУДЬ ТО КОНТРАКТ ИЛИ ПРАВОНАРУШЕНИЕ, ЛЮБОЙ ПРЯМОЙ, КОСВЕННЫЙ, СЛУЧАЙНЫЙ, СПЕЦИАЛЬНЫЙ ИЛИ КАК СЛЕДСТВИЕ ВЫТЕКАЮЩИЙ УЩЕРБ, СУДЕБНЫЕ ИЗДЕРЖКИ, РАСХОДЫ, А ТАКЖЕ ЛЮБЫЕ ДРУГИЕ УБЫТКИ, КОТОРЫЕ ВОЗНИКЛИ ИЗ-ЗА ИЛИ В СВЯЗИ С ЛЮБОЙ ИНФОРМАЦИЕЙ, СОДЕРЖАЩЕЙСЯ В УСТРОЙСТВЕ, ИЛИ В РЕЗУЛЬТАТЕ ИСПОЛЬЗОВАНИЯ УСТРОЙСТВА, КОНТЕНТА ИЛИ УСЛУГ, К КОТОРЫМ У ВАС ИЛИ ТРЕТЬИХ ЛИЦ БЫЛ ДОСТУП, ДАЖЕ ЕСЛИ СУЩЕСТВОВАЛ РИСК ТАКОГО УЩЕРБА.

Услуги третьих лиц могут быть изменены, приостановлены, удалены, прекращены или прерваны, или доступ может быть отключен в любой момент без предварительного уведомления, и производитель фирменных телевизоров (Thomson) не дает никаких гарантий, что любой контент или услуга будут доступны в любое время. Контент и услуги передаются третьими лицами с помощью сетей и средств связи, не контролируемых. Без ограничения общности этой оговорки, производитель не несет ответственности за любые изменения, нарушения, отключение, удаление или приостановку любого контента или услуги, доступных на данном устройстве, а также может налагать ограничения на использование или доступ к определенным услугам или контенту в любое время и без уведомления или ответственности. Производитель не несет ответственности за обслуживание клиентов, связанное с контентом и услугами.

Возможные неполадки и их устранение

Большинство проблем, с которыми Вы можете столкнуться при эксплуатации телевизора, перечислены ниже.

***Внимание:** При возникновении любой неисправности в первую очередь необходимо сделать полный сброс настроек телевизора через меню пользователя.

Отсутствие изображения, отсутствие звука

1. Проверьте работу плавкого предохранителя или автоматического выключателя.
2. Подключите к розетке другое устройство для того, чтобы убедиться в ее исправности.
3. Разъем электропитания плохо подключен к розетке.
4. Проверьте источник сигнала.

Отсутствие цвета

1. Измените систему цветного телевидения.
2. Настройте цветовую насыщенность.
3. Переключите на другой канал - Черно-белое изображение может транслироваться.

Пульт дистанционного управления не работает

1. Замените элементы питания.
2. Неверное положение элементов питания.
3. Не подключено основное питание.

Отсутствие изображения, хороший звук

1. Настройте яркость и контраст.
2. Возможны неполадки при трансляции.

Хорошее изображение, отсутствие звука

1. Для увеличения громкости нажмите кнопку ГРОМКОСТЬ+.
2. Отключен звук. Для включения звука нажмите кнопку Отключения звука.
3. Измените систему звука.
4. Возможны неполадки при трансляции.

Экран снежит, наличие помех, отсутствие канала

В том случае, если антенна расположена в отдаленной зоне сигнала телевизора, где сигнал очень слабый, изображение на экране телевизора может быть ухудшено точками. При крайне слабом сигнале необходимо установить специальную антенну для улучшения приема сигнала.

1. Отрегулируйте положение и направление уличной/комнатной антенны.
2. Проверьте соединение антенны.
3. Точная настройка канала.
4. Переключите на другой канал. Возможны неполадки при трансляции.

***Внимание:** Данное устройство разработано и предназначено только для личного бытового использования и не может эксплуатироваться интенсивно. Рабочий режим данного устройства без отключения в дежурный режим не должен превышать 24 часа.

Рябь на экране

Как правило, оно вызвано местными помехами – машинами, лампами дневного света и фенами. Для уменьшения помех отрегулируйте антенну.

Полосы, пятна

Появление темных пятен или горизонтальных полос, мерцающее или сдвинутое изображение. Это, как правило, вызвано помехами от системы зажигания машин, неоновых ламп, электродрелей или других электрических устройств.

Тень

Наличие теней вызвано прохождением телевизионного сигнала по двум каналам. Один канал – прямой; другой – отражается от высоких зданий, холмов или других объектов. Изменение направления или положения антенны может улучшить прием сигнала.

Помехи радиочастот

Данные помехи вызывают рябь или диагональные полосы, в некоторых случаях – потерю контраста изображения. Необходимо определить и устранить источник радиоволн.

Интернет сервисы недоступны

Отсутствует соединение с провайдером. Отсутствует соединение с поставщиком контента. Интернет сервисы временно недоступны. Необходимо сделать полный сброс настроек телевизора.

Технические характеристики и комплектация

Модель телевизора	T43FSL5130	T43FSL5140 \ T43FSL5131
1. Жидкокристаллическая панель		
Размер по диагонали, см	109	
Яркость, кд/м ²	280	
Угол обзора, градусов	178 /178	
Разрешение экрана, пикселей	1920x1080	
Срок службы, лет	3 (гарантийный срок хранения не более 2-х лет)	
Количество цветов	16,7 млн. цветов	
2. Питание		
Входное напряжение	AC ~ 150 - 240 В, 50 Гц	
Потребляемая мощность, Вт	75	
Потребляемая мощность (в режиме ожидания), Вт	0.3 Вт	
3. Внешние входы	75 Ом \ PAL, SECAM (B/G, D/K, I), NICAM, DVB-T\T2\C\CS\S2	
Антенный	1	
LAN	1	
CI+	1	
USB	2 (500mA Max)	
Наушники	1	
HDMI	2, тип 1.4 A (ARC через HDMI1)	
SPDIF OUT	1(OPTICAL)	
Mini AV IN	1, через адаптер (в комплектации может отсутствовать)*	
4. Совместимость		
Система цветности	PAL/SECAM/NTSC	
Поддерживаемые разрешения режима HDMI, пикселей	480p, 576i/p, 720p, 1080i/p	
5. Формат экрана	16:9	
6. Система управления пользователем	ПДУ + меню	
7. Звуковая мощность (RMS)	2 x 8 Вт	
8. Размеры, мм	970x616x205	970x613x214
9. Масса (нетто), кг	7.1	7.1
10. Рабочая температура, °C	5 ~ 35	
11. Рабочая влажность, %	20 ~ 80	
12. Температура хранения, °C	-15 ~ 45	
13. Влажность хранения, %	10 ~ 80	

Примечание:

1. Технические характеристики телевизора, указанные в этом руководстве, могут быть изменены без предварительного уведомления.
2. Рисунки и изображения экрана, указанные в данном руководстве приведены в качестве объяснительного примера, и могут незначительно отличаться от реальных операций. Изменения дизайна выполняются без предварительного уведомления.
3. Жидкокристаллическая панель изготавливается с помощью высокоточной технологии, позволяя вам отчетливо видеть мелкие детали изображения. Иногда на экране может появиться несколько неактивных элементов изображения в виде фиксированных точек белого, синего, зеленого, красного или черного цвета. Это не влияет на эффективность работы устройства, не является неисправностью и не подлежит сервисному обслуживанию.
4. Производитель не гарантирует совместимость и полную работоспособность телевизора в кабельных сетях стандарта DVB-C и полную совместимость со всеми операторами спутникового вещания стандартов DVB-S/S2.

Комплектация

- Телевизор – 1 шт.
- Пульт дистанционного управления – 1 шт.
- Батареи AAA – 2 шт.
- Руководство пользователя – 1 шт.
- Саморезы крепления опоры - комплект.
- Гарантийный талон – 1 шт.
- Переходник (адаптер) - 1 шт. (в зависимости от модификации может отсутствовать*)

Перед монтажом и установкой телевизора убедитесь, что поставлены все комплектующие детали. В случае недостачи комплектующих частей, немедленно обращайтесь к поставщику (продавцу).





www.tvthomson.ru

Look, Listen & Live

