

Руководство по эксплуатации

# ***THOMSON***

**Телевизор цветного изображения  
с жидкокристаллическим экраном  
со светодиодной подсветкой**

# LED TV

Модель:

T32D21SH-01B

T40D21SF-01B

T49D21SF-01B

**EAC**

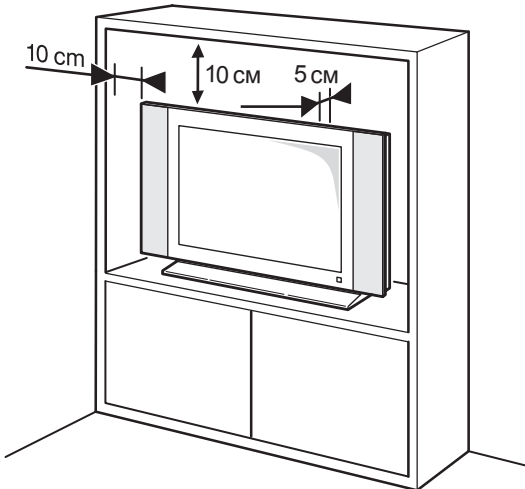
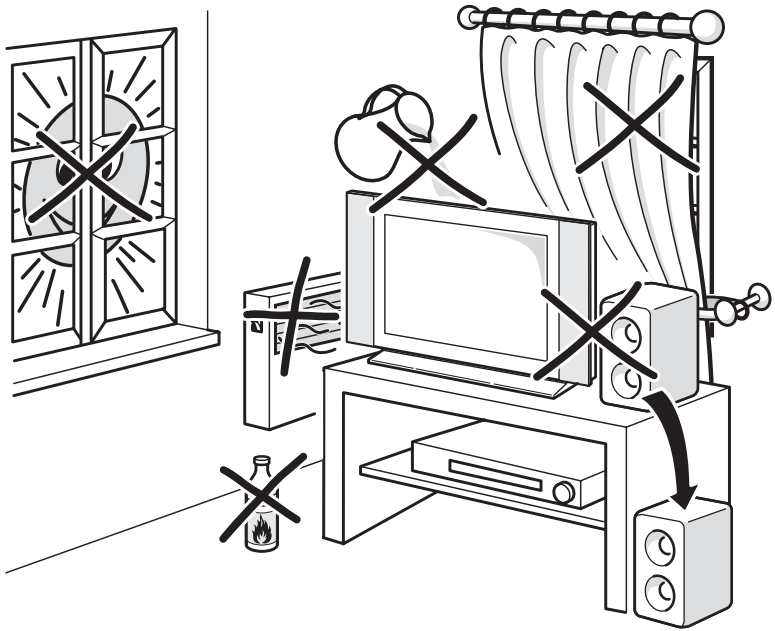

Меры предосторожности .....	3
Общий вид устройства .....	7
Пульт дистанционного управления (ПДУ) .....	9
Основные функции меню .....	10
Работа с меню .....	10
Возможные неполадки и их устранение .....	21
Технические характеристики .....	22
Комплектация .....	22
Приложение 1 .....	23
Приложение 2 .....	24

### **Важная информация перед прочтением данного Руководства Пользователя!**

Производитель не несет ответственности за любые последствия неправильной или небрежной установки или регулировки данного устройства, в том числе подключение внешних устройств. Содержание данного Руководства Пользователя абсолютно правильно на момент издания. Уделяя первоочередное внимание политике непрерывного развития и совершенствования выпускаемых изделий, производитель оставляет за собой право на изменение технических характеристик изделия, его параметров и программного обеспечения, или содержания руководства пользователя без предварительного уведомления. Все права защищены. Ни одна часть данного Руководства Пользователя не может быть скопирована или преобразована в любую форму любыми средствами, включая фотокопирование, запись на любой носитель, без письменного разрешения производителя данного устройства. Все вопросы по данному руководству и работе изделия вы можете оставить на нашем сайте в контактной форме: <http://tvthomson.ru/наши-контакты/>

## Меры предосторожности

### ПРЕДУПРЕЖДЕНИЕ!

Во избежание возникновения возгорания или поражения электрическим током не используйте телевизор под дождем и не подвергайте иному воздействию влаги. Исключайте попадание капель и брызг на телевизор, а также не устанавливайте сосуды с жидкостями, например вазы, на телевизор.

### ПРЕДУПРЕЖДЕНИЕ!

Телевизор находится под высоким напряжением!

Во избежание поражения электрическим током не пытайтесь разобрать телевизор или устранить неисправность самостоятельно. Обращайтесь за помощью в сертифицированные специализированные сервисные центры.



Этот значок указывает на то, что телевизор находится под высоким напряжением и возможно поражение электрическим током.



Этот значок указывает на важные инструкции по использованию устройства, отраженные в руководстве по эксплуатации.

## МЕРЫ БЕЗОПАСНОСТИ

Электричество может выполнять множество полезных функций, но оно также может причинять вред и повреждать имущество при неправильном использовании. При разработке и производстве данного телевизора безопасность эксплуатации была приоритетом, однако неправильная эксплуатация может привести к поражению электрическим током и возгоранию. Для вашей безопасности и продления срока службы изделия, пожалуйста, внимательно прочитайте данное руководство перед использованием, а также установкой, эксплуатацией и чисткой телевизора.

Внимательно изучите данное руководство по эксплуатации. Перед началом эксплуатации телевизора все положения данного руководства должны быть прочитаны и поняты.

Данное руководство нужно сохранить, чтобы об-

ращаться к нему в дальнейшем.

Обращайте особое внимание на предупреждения, размещенные на корпусе телевизора и в данном руководстве.

Следуйте всем указаниям, приведенным в данном руководстве.

Применяйте только рекомендованные производителем приспособления и аксессуары.

Использование несоответствующих приспособлений и аксессуаров может стать причиной неисправности или несчастного случая.

При подключении телевизора для соблюдения мер безопасности не используйте розетки устаревшего типа (без заземления). Подсоединение производится с использованием полярной вилки или вилки с заземляющими контактами к заземленным розеткам.



Телевизор должен быть подсоединен к источнику переменного тока 220-240 В, 50/60 Гц. Ни в коем случае не подсоединяйте телевизор к источнику постоянного тока или любому другому источнику питания, характеристики которого отличаются от указанных.

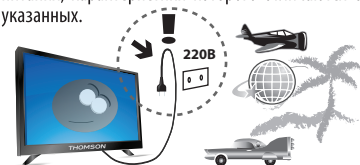

Если вы не планируете использовать телевизор длительный период, то выньте сетевой шнур питания из розетки и отсоедините штекер антенны от телевизора.

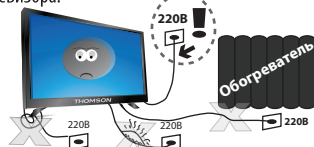

Не допускайте перегибания или зажима сетевого шнура питания, особенно в местах выхода кабеля

## Меры предосторожности

из телевизора и соединения кабеля с вилкой.



Вилка питания телевизора используется как размыкающее устройство, поэтому розетка, к которой подключен сетевой шнур питания, должна быть легкодоступна. При отключении сетевого шнура питания беритесь за вилку, не тяните за сам кабель.

Избегайте превышения нагрузки на розетку электропитания и удлинители. Перегрузка может послужить причиной возгорания или поражения электрическим током.

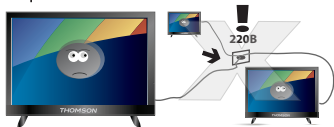

Если из телевизора пошел дым, внутри слышны странные звуки или чувствуется странный запах, немедленно отключите телевизор от электросети и обратитесь в сервисный центр за ремонтом.



По вопросам технического обслуживания и ремонта обращайтесь только в сертифицированные специализированные сервисные центры. Обслуживание требуется тогда, когда телевизор поврежден каким-либо образом (поврежден сетевой шнур питания или вилка, на телевизор пролита жидкость или внутрь попал посторонний предмет), если телевизор попал под дождь или находился во влажных условиях, работает не так, как указано в данном руководстве, в его работе произошли существенные изменения, телевизор падал или имеются повреждения на его корпусе.



**ВЫСОКОЕ  
НАПРЯЖЕНИЕ!  
НЕ ОТКРЫВАТЬ!**

Открытие задней крышки или попытка выполнить ремонт самостоятельно лишают права на гарантийный ремонт и могут привести к серьезным травмам или вызвать поражение электрическим током, а также стать причиной возникновения пожара.

Следите за тем, чтобы дети не толкали телевизор и не залезали на телевизор или подставку.

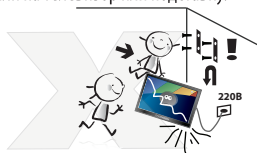

При монтаже телевизора на стене убедитесь в том, что строго соблюдаются инструкции изготовителя. Используйте только рекомендованные производителем крепежные приспособления.



Не размещайте телевизор на неустойчивой тележке, подставке, треноге или шатком столе. Размещение телевизора на неустойчивых подставках может привести к падению телевизора, что в свою очередь может привести к травмам или повреждению телевизора.

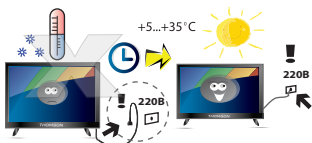

После перемещения телевизора из холодного места в теплое требуется оставить его на некоторое время выключенным, чтобы конденсат мог испариться.

Используйте только тележку, подставку, треногу, кронштейн или стол, которые рекомендованы изготовителем или продаются вместе с телевизором. Когда используется тележка, будьте аккуратны при перемещении тележки совместно с телевизором, чтобы избежать травм вследствие его опрокидывания. Неожиданные остановки, чрезмерные усилия и неровности поверхности пола могут привести к падению телевизора с тележки.

## Меры предосторожности

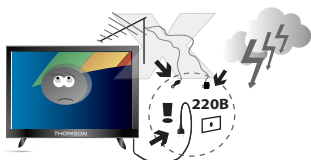

Для дополнительной защиты данного телевизора при грозовой погоде или когда не планируется его использование в течение длительного времени, отключите телевизор от розетки питания и отсоедините антенный кабель. Это предотвратит повреждение телевизора от удара молнии или из-за перепадов напряжения.

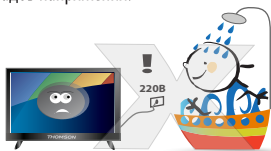

Не используйте телевизор вблизи воды, например, рядом с раковиной, мойкой или стиральной машиной, во влажном подвале, вблизи бассейна и т. д. После транспортировки в условиях низкой температуры, перед включением телевизора, дайте выдержку около часа при комнатной температуре. Не включайте телевизор сразу, так как это приведет к образованию конденсата, что в свою очередь может вызвать пожар, поражение электрическим током или другие негативные последствия.

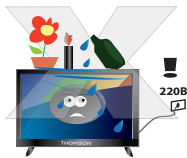

Не размещайте на телевизоре тяжелые посторонние предметы и сосуды с жидкостями. Не устанавливайте на телевизор источники открытого огня, например, горящие свечи, так как это может привести к выходу телевизора из строя или к его возгоранию.



Перед чисткой телевизора выньте сетевой шнур питания из розетки.

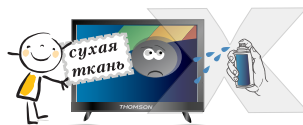

Нельзя чистить телевизор жидкими или аэрозольными чистящими средствами. Для очистки используйте чистую сухую мягкую ткань без ворса. При сильных загрязнениях допустимо применить слегка влажную ткань.



Регулярно протирайте вилку питания сухой тканью. Влага или пыль на контактных штырях могут привести к возгоранию или поражению электрическим током.

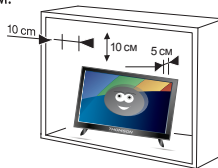

Устанавливайте телевизор в соответствии с инструкциями изготовителя. Для обеспечения вентиляции оставляйте вокруг телевизора свободное пространство не менее 10 см. Не закрывайте вентиляционные и другие отверстия в корпусе телевизора, так как недостаточная вентиляция может вызвать перегрев и сокращение срока его службы. Не размещайте телевизор на кровати, диване, ковре или другой аналогичной мягкой поверхности, так как при этом могут быть заблокированы вентиляционные отверстия. Данный телевизор не предусматривает установку внутри закрытого пространства, поэтому не размещайте телевизор в закрытом месте, таком, как шкаф для книг или стеллаж, если не обеспечена нормальная вентиляция.

## Меры предосторожности

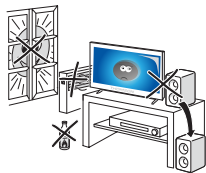

Не устанавливайте телевизор вблизи источников тепла, таких как батареи центрального отопления, тепловые радиаторы, обогреватели, печи или другие устройства (включая усилители), генерирующие тепло.



Никогда не вставляйте посторонние предметы в вентиляционные отверстия и открытые части телевизора. При эксплуатации телевизора используется высокое напряжение. Попадание посторонних предметов внутрь телевизора может послужить причиной поражения электрическим током и привести к повреждению деталей телевизора. Детям младше 3 лет не следует пользоваться телевизором.



При использовании наушников не устанавливайте слишком высокую громкость, т.к. чрезмерное звуковое давление может привести к потере слуха.

Использование видео игр или других внешних источников сигнала, генерирующих неподвижное изображение в течение 2 часов и более, может оставить неустраняемые последствия в виде следов этого изображения на экране телевизора. Аналогичные последствия может вызвать длительный просмотр фильмов или передач в формате 4:3, т.к. в результате различной степени излучения по центру и по краям экрана, могут остаться полосы. В целях сохранения экрана рекомендуется устанавливать невысокую яркость и контрастность изображения во время видео игр или просмотра неподвижных изображений. Повреждение экрана в результате продолжительного отображения неподвижного изображения не подлежит гарантийному обслуживанию.

Основа жидкокристаллической панели, используемой в телевизоре, сделана из стекла. Поэтому она может разбиться при падении телевизора или уда-

ре его другим предметом. Если ЖК-панель разбилась, перед тем, как дотрагиваться до нее, обязательно отсоедините вилку питания от розетки. Будьте аккуратны, не пораньтесь осколками стекла, если ЖК-панель разбилась.

### БЕЗОПАСНАЯ ТРАНСПОРТИРОВКА И ХРАНЕНИЕ ИЗДЕЛИЯ:

Для обеспечения безопасной транспортировки и хранения изделия необходимо использовать оригинальную тару производителя и руководствоваться нанесенной на ней информацией!

Использованную тару необходимо сдавать в пункты приема вторсырья или выбрасывать в специализированные контейнеры.

### БЕЗОПАСНОЕ СНЯТИЕ С ЭКСПЛУАТАЦИИ:



При обеспечении правильной утилизации данного продукта вы можете предотвратить негативные последствия для окружающей среды и здоровья людей, которые могут быть вызваны неправильной переработкой настоящего продукта.

Пожалуйста, помните, что нужно соблюдать местные нормативные требования: сдавайте неработающие электроприборы и элементы питания в специальные центры утилизации. Для получения более подробной информации об утилизации данного продукта обратитесь в муниципальные органы, службу утилизации бытовых отходов или к продавцу изделия.

### ПРИМЕЧАНИЕ:

*Все изображения в данном руководстве приведены в качестве примеров, реальное изделие может отличаться от изображения.*

## Общий вид устройства

### Джойстик управления

Джойстик на самом устройстве соответствуют лишь базовым функциям. Для доступа к дополнительным функциям используйте пульт дистанционного управления (ПДУ).

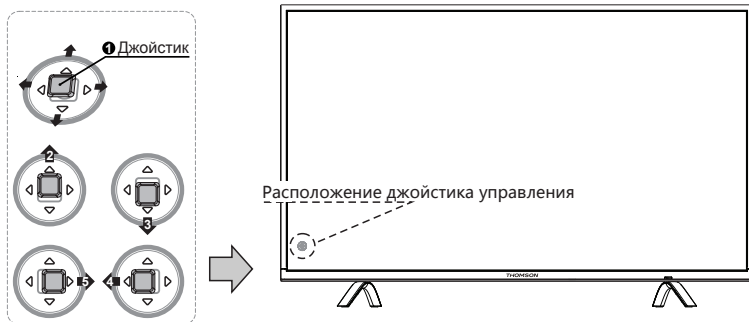

#### 1 Центральное нажатие кнопки джойстика

Нажмите эту кнопку для включения телевизора из режима ожидания. Нажмите эту кнопку один раз для подтверждения выбора в любом меню. Нажмите и удерживайте эту кнопку для отображения меню. Двойное нажатие выводит на экран список каналов.

#### 2 3 Нажатие кнопки джойстика вниз или вверх (канал вниз\вверх)

Переключение каналов ТВ. Выбор позиций для отдельных регулировок меню. Нажмите и удерживайте кнопку джойстика вниз для выхода из меню.

#### 4 5 Нажатие кнопки джойстика вправо или влево (громкость)

Регулировка громкости звука. В режиме меню действует как клавиши вправо\влево на пульте дистанционного управления и изменения параметров выбранных позиций.

#### Примечание:

Все рисунки в данном руководстве приводятся в качестве примера. Конструкция и характеристики могут быть изменены без предварительного уведомления. Расположение, количество и названия функциональных кнопок, кнопки включения и разъемов подключения меняется в зависимости от модификации.



# Общий вид устройства

## Разъемы подключения

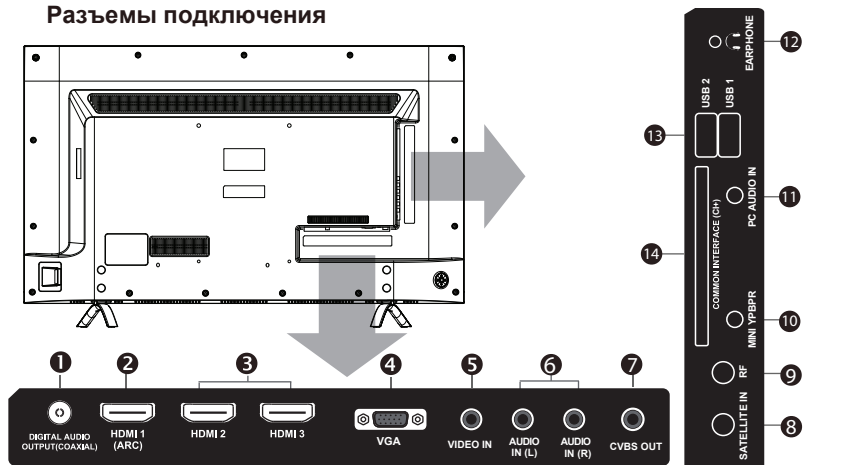

- 1 **DIGITAL AUDIO OUTPUT COAXIAL (выход)** разъем вывода цифрового звука.
- 2 **HDMI 1 (ARC)** (вход\ выход звука)  
Разъем подключения видео и звука от HDMI устройств и вывод звука на HDMI устройства. Все подключения кабеля HDMI необходимо выполнять на выключенных устройствах.
- 3 **HDMI 2, HDMI 3 (вход)**  
Разъемы подключения видео и звука от HDMI устройств. Все подключения кабеля HDMI необходимо выполнять на выключенных устройствах.
- 4 **VGA** (вход подключения видео от ПК).
- 5 **VIDEO IN** вход видео композитного режима AV.
- 6 **AUDIO IN L/R** вход звука компонентного (YPbPr) и композитного (AV) режимов.
- 7 **CVBS OUT** выход композитного видео сигнала.
- 8 **SATELLITE IN** (вход) Разъем для подключения кабеля от конвертера спутниковой антенны или от DiSEqC -переключателя.
- 9 **RF** Разъем подключения к антенне или кабельному ТВ.
- 10 **MINI YPbPr** вход видео (через адаптер\*, **поставляется отдельно**) компонентного YPbPr режима.
- 11 **PC AUDIO IN** (вход подключения звука от ПК).
- 12 **EARDPHONE** (выход) Разъем подключения наушников.
- 13 **USB1, USB2** (вход) подключение совместимых USB устройств(выход тока не более 500mA).
- 14 **COMMON INTERFACE (CI)** разъем подключения CAM-модуля формата CI+.  
Функции, доступные через данное подключение, зависят от Вашего оператора.  
Все подключения модуля выполнять только на выключенном устройстве.

**Примечание:** Все рисунки в данном руководстве приводятся в качестве примера. Конструкция и характеристики могут быть изменены без предварительного уведомления. Расположение, количество и названия функциональных кнопок, кнопки включения и разъемов подключения меняется в зависимости от модели.

\* Тип используемого адаптера представлен в приложении 1 руководства.

## Пульт дистанционного управления

### Внешний вид ПДУ и описание функций кнопок

- **【POWER】** Включение и выключение телевизора.
- **【INPUT】** Выбор источника сигнала.
- **【NICAM/A2】** Выбор типа звука и включение системы NICAM.
- **【ASPECT】** Выбор формата изображения.
- **【P.MODE】** Выбор режима изображения.
- **【S.MODE】** Выбор звукового режима.
- **【NUMBER (0-9)】** Цифровые клавиши для прямого выбора каналов и страниц телетекста или ввода пароля.
- **【-/-】** Выбор канала с различными цифрами.
- **【RECALL】** Переключение к последнему каналу.
- **【FAV】** Выбор списка избранных каналов.
- **【FRERZEE】** Стоп-кадр.
- **【TV/RADIO】** Переключение между ТВ и радио каналами.
- **【Цветные кнопки】** Выбор страниц телетекста и позиций меню.
- **【SLEEP】** Включение таймера сна.
- **【EPG】** Включение электронного гида программ.
- **【▲/▼/◀/▶/ENTER (OK)】** Навигация по меню и подтверждение настроек. Вывод на экран списка каналов.
- **【MENU】** Вызов экранного меню.
- **【EXIT】** Выход из меню и подменю.
- **【DISPLAY】** Отображение информации об источнике сигнала.
- **【MUTE】** Отключение и включение звука.
- **【VOL+/VOL-】** Увеличение или уменьшение громкости.
- **【CH+/CH-】** Переключение каналов.
- **【HOLD】** Удерживание страницы телетекста.
- **【REVEAL】** Отображение скрытой информации телетекста.
- **【SIZE】** Изменение размера телетекста.
- **【INDEX】** Возврат к начальной странице телетекста.
- **【S.PAGE】** Переход к под-странице в телетексте.
- **【TTX】** Включение или отключение режима телетекста.
- **【T.SHIFT】** Включение временного сдвига цифрового канала.
- **【AUTO】** Автоматическая калибровка ярлыков режима ПК.
- **【SUBTITLE】** Включение или отключение субтитров.
- **【REC】** Включение режима записи цифрового канала.
- **【AUDIO】** Переключение языкового сопровождения канала.
- **【PVR】** Вывод на экран меню записи PVR.

### Функции кнопок воспроизведения медиа файлов USB .

- **【▶|▶】** Воспроизведение \ пауза.
- **【■】** Стоп.
- **【◀◀】** **【▶▶】** Ускоренное воспроизведение вперед или назад.
- **【◀◀】** **【▶▶】** Воспроизведение предыдущего или следующего файла.
- **【ENTER】** Отображение ярлыков.
- **【SUBTITLE】** Включение или отключение субтитров.

**Установка батареек:** сдвиньте крышку отсека для батареек. Установите две батарейки размера AAA в соответствии с указанной схемой полярности.

Установите крышку на место.

\***Примечание:** в зависимости от модели ТВ, некоторые функции кнопок ПДУ могут отличаться.



## Основные функции

### Выбор источника сигнала

Нажмите **INPUT** для выбора источника сигнала

Нажмите **▲/▼** для выбора источника сигнала из списка, нажмите **ENTER** для подтверждения выбора.

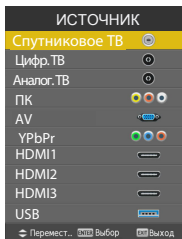

### Навигация по меню

Перед использованием телевизора выполните следующие действия, чтобы узнать, как осуществляется навигация по меню, выбор и настройка различных функций. В зависимости от выбранного меню вид интерфейса может отличаться.

1. Нажмите кнопку **MENU** для вызова главного меню.
2. Нажмите **◀ / ▶** для перемещения по главному меню.
3. Нажмите **▲ / ▼**, чтобы выбрать нужный подпункт.
4. Нажмите **OK (ENTER)**, чтобы войти в подменю.
5. Выберите нужное значение с помощью **▲ / ▼ / ◀ / ▶**. Вид интерфейса может отличаться в зависимости от выбранного меню.
6. Нажмите кнопку **MENU**, чтобы вернуться к предыдущему меню.
7. Нажмите **EXIT** для выхода из меню.

#### ПРИМЕЧАНИЕ:

Когда пункт в меню отображен серым цветом, это означает, что данной функции нет, или она не может быть изменена в текущем меню или подменю.

Кнопки на панели телевизора имеют такую же функцию, как соответствующие кнопки на пульте дистанционного управления. Данное руководство по эксплуатации основано на работе пульта дистанционного управления.

## Работа с меню

### Меню ИЗОБРАЖЕНИЕ

1. Нажмите кнопку **MENU** для вызова главного меню.
2. Нажмите **◀ / ▶** для выбора подменю **ИЗОБРАЖЕНИЕ**.

Выберите режим изображения, который наилучшим образом подходит для вас.

Вы можете выбрать персональный режим изображения и настроить отдельные параметры: **Контрастность**,

**Яркость**, **Насыщенность**, **Оттенок (NTSC)**, **Резкость**, **Цветовой тон**, **Шумоподавление**, **Динамический контраст**, **Телесный тон** (ручная

подстройка красных тонов), **HDMI режим**, **Холодный тон** (ручная подстройка холодных тонов), **Сброс настроек изображения**.

ИЗОБРАЖЕНИЕ 	Режим изображения	Стандартный
	Контрастность	50
	Яркость	50
	Насыщенность	50
	Оттенок	50
	Резкость	50
	Цветовой тон	Нормальный
	Шумоподавление	Низкий
	Динамический контраст	Вкл
	Телесный тон	10
	HDMI режим	Авто
	Холодный тон	10

## Работа с меню

### Меню ЗВУК

1. Нажмите кнопку **MENU** для вызова главного меню.
2. Нажмите ◀ / ▶ для выбора подменю **ЗВУК**.

Выберите режим звуковых настроек, который бы подходил вам. Вы можете настраивать такие параметры как **Тембр ВЧ**, **Тембр НЧ**, **БАЛАНС**, **APU**(автоматическая регулировка усиления) **звука**, **Режим SPDIF**, **Аудиодескрипция**.

<b>ЗВУК</b>		Режим звука	Стандартный
		Тембр ВЧ	50
		Тембр НЧ	50
		Баланс	0
		APU звука	Выкл
		Режим SPDIF	PCM
		Аудиодескрипция	Выкл

### Меню ВРЕМЯ

1. Нажмите кнопку **MENU** для вызова главного меню.
2. Нажмите ◀ / ▶ для выбора подменю **ВРЕМЯ**.

Меню **ВРЕМЯ** позволяет выбрать и настроить такие параметры как: **Время**, **Время включения**, **Часовой пояс**, **Таймер сна**, **Авто выключение**, **Таймер меню**

<b>ВРЕМЯ</b>		Время	-----
		Время вкл.	Выкл
		Часовой пояс	GMT+3
		Таймер сна	Выкл
		Авто выключение	Выкл
		Таймер меню	15 сек

### Меню БЛОКИРОВКА системы

1. Нажмите кнопку **MENU** для вызова главного меню.
2. Нажмите ◀ / ▶ для выбора подменю **БЛОКИРОВКА**.

Вы можете включить функцию защиты от детей и настроить такие параметры как: **Блокировка каналов, Установить пароль, Блокировка канала, Родительские блокировки, Блокировка кнопок, Режим отеля.**

**Внимание!** Пароль по умолчанию - **0000**. Пароль администратора - **0891**.

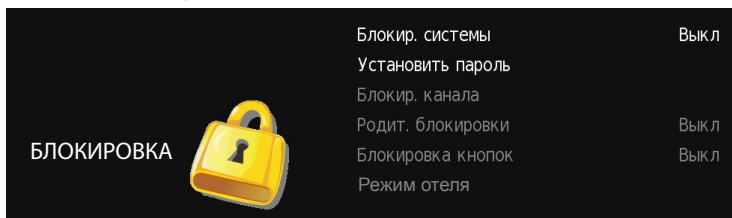

### Меню ОПЦИИ

1. Нажмите кнопку **MENU** для вызова главного меню.
2. Нажмите ◀ / ▶ для выбора подменю **ОПЦИИ**.

Исходя из ваших требований к просмотру вы можете выбрать и настроить опцию: **Язык, Язык аудио, Язык субтитров, Для слабослышащих, Настройки записи PVR, Формат, Автоматическое обновление каналов, Начальные установки, Сброс, Обновление ПО (USB), Окружение (Дом \ Магазин), HDMI CEC, ECO подсветка** (режимы экономии электроэнергии), **USB автостарт** (автоматический запуск производства с USB носителя при включении ТВ).

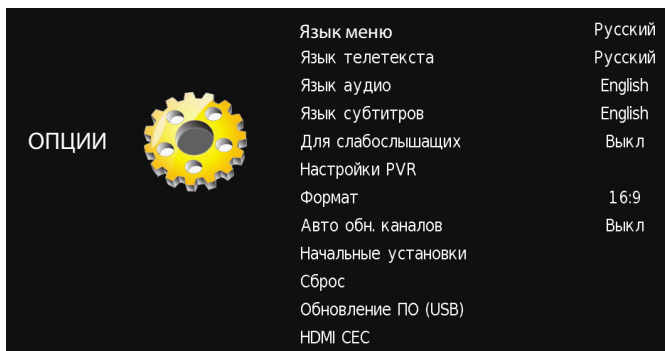

**\*Внимание:** некоторые функции доступны только в режиме цифровых каналов (DTV).

### Меню КАНАЛЫ

1. Нажмите кнопку **MENU** для вызова главного меню.
2. Нажмите ◀ / ▶ для выбора подменю **КАНАЛЫ**.

Меню каналов используется для выбора параметров, настройки и редактирования всех необходимых каналов.

**Автонастройка** - опция позволяет искать, находить и сохранять все доступные каналы.

**Тип цифр. ТВ** - позволяет выбрать подключение через антенну (стандарт DVB-T2) или к кабельной сети стандарта DVB-C.

**Настройка аналоговых каналов** - опция позволяет начать ручной поиск аналоговых каналов с текущей частоты.

**Ручной цифровых каналов** - опция позволяет найти цифровые каналы по номеру канала.

**Редактор программ** - опция позволяет удалить или пропустить найденные каналы. Для операций с каналами используйте цветные клавиши ПДУ.

**Расписание** - опция позволяет добавить напоминание или запись программы.

**О сигнале** - опция показывает информацию о цифровом канале.

**CI+ информация** - опция показывает информацию о подключенном модуле расширения.

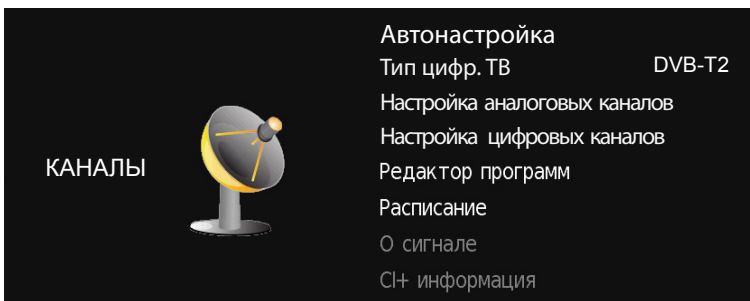

\***Внимание:** некоторые функции доступны только в режиме цифровых каналов (DTV).

### Автоматическая настройка каналов

Эта опция позволит вам искать, находить и сохранять все доступные аналоговые и цифровые каналы. Следуйте инструкции, приведенной ниже.

1. Нажмите кнопку **MENU** для вызова главного меню.
2. Нажмите **◀ / ▶** для выбора подменю **КАНАЛЫ**.  
Нажмите **ENTER**, чтобы войти в подменю.
3. Нажмите **▲ / ▼**, чтобы выбрать подпункт **Автонастройка**.  
Нажмите **ENTER**, чтобы войти в подменю.
4. Нажмите **▲ / ▼**, чтобы выбрать подпункт **Страна**.  
Нажмите **◀ / ▶** для выбора **Россия**
5. Нажмите **▲ / ▼**, чтобы выбрать подпункт тип настройки.  
Нажмите **◀ / ▶** для выбора типа (аналоговые и цифровые каналы **ЦТВ+АТВ**, или только аналоговые (**Аналог. ТВ**) или только цифровые (**Цифр. ТВ**)).
6. Нажмите **▲ / ▼**, чтобы выбрать подпункт тип цифрового ТВ (Тип ЦТВ).  
Нажмите **◀ / ▶** для выбора типа подключения: **DVB-T2** (эфирный сигнал от антенны) или **DVB-C** (подключение к кабельному оператору).

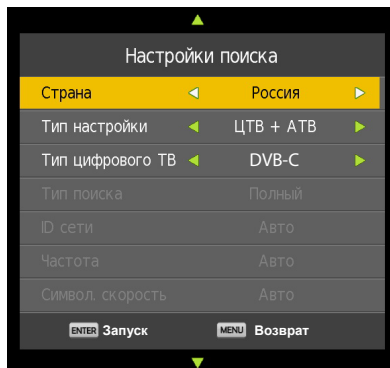
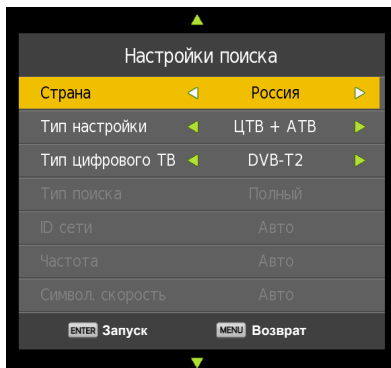

В зависимости от выбранного типа цифрового ТВ вы можете настроить параметры:

**Режим поиска** (Полный или Сетевой поиск)

**Частота** (Авто или введите цифровое значение частоты транспондера)

**ID сети** (Авто или введите цифровое значение идентификатора сети)

**Скорость потока** (Авто или введите цифровое значение)

**LCN сортировка** (для включения или отключения автоматической сортировки найденных каналов по фиксированному номеру LCN). При включении функции LCN вы не сможете изменить номера каналов при редактировании.

7. Нажмите **ENTER / ▶** для запуска автопоиска.
8. Нажмите **MENU** для возврата к предыдущему меню.

**\*Внимание:** неправильно выбранный тип подключения или другие пункты меню автонастройки могут быть причиной отсутствия настройки на каналы.

### Ручная настройка цифровых каналов

Эта опция позволит вам искать в ручном режиме цифровые каналы. Следуйте инструкции, приведенной ниже.

1. Нажмите кнопку **MENU** для вызова главного меню.
2. Нажмите **◀ / ▶** для выбора подменю **КАНАЛЫ**.  
Нажмите **ENTER**, чтобы войти в подменю.
3. Нажмите **▲ / ▼**, чтобы выбрать подпункт **Тип цифрового ТВ**  
Нажмите **◀ / ▶** для выбора типа подключения: **DVB-T2** (эфирный сигнал от антенны) или **DVB-C** (подключение к кабельному оператору).
4. Нажмите **▲ / ▼**, чтобы выбрать подпункт **Настройка цифровых каналов** (эфирные цифровые каналы) или **Настройка кабельных каналов** (кабельные каналы).

Для выбранного типа настройки цифровых каналов вы можете выбрать или ввести ручную частоту транспондера.

Нажмите **ENTER** для начала сканирования

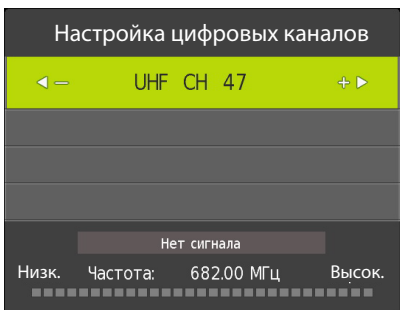

Для выбранного типа **Настройка кабельных каналов** вы можете настроить параметры:

**Частота** (выберите или введите цифровое значение частоты транспондера)

**Скорость потока** (выберите или введите цифровое значение символической скорости)

**QAM тип** (выберите тип модуляции для текущей частоты)

Нажмите **ENTER** для начала сканирования.

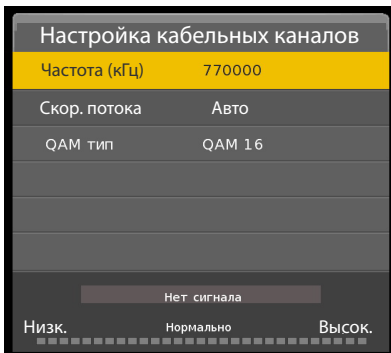



### Ручная настройка аналоговых каналов

Эта опция позволит вам искать в ручном режиме аналоговые каналы.

Следуйте инструкции, приведенной ниже.

1. Нажмите кнопку **MENU** для вызова главного меню.
2. Нажмите **◀ / ▶** для выбора подменю **КАНАЛЫ**.  
Нажмите **ENTER** для входа в подменю.
3. Нажмите **▲ / ▼**, чтобы выбрать подпункт **Настройка аналоговых каналов**.  
Нажмите **ENTER** для входа в подменю.

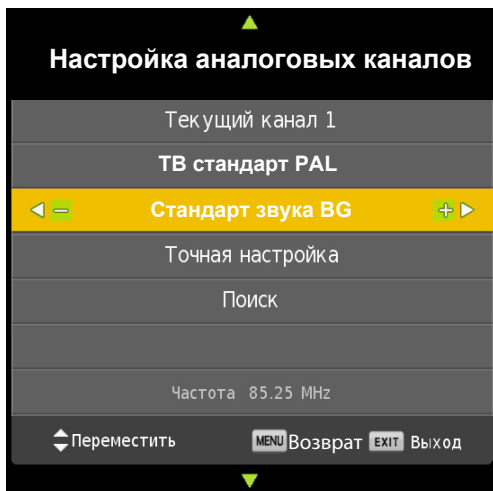

В меню **Настройка аналоговых каналов** вы можете настроить параметры:

**Текущий канал** (выберите номер канала сохранения)

**ТВ стандарт** (выберите систему цветности)

**Стандарт звука** (выберите систему звука)

**Точная настройка** (Нажмите **◀ / ▶** для ручной подстройки частоты)

**Поиск** (Нажмите **◀ / ▶** для начала автоматического поиска в сторону уменьшения или увеличения частоты)

### Настройка спутниковых каналов

Эта опция позволит вам искать, находить и сохранять все доступные цифровые спутниковые каналы. Следуйте инструкции, приведенной ниже.



Рис. Источник: Спутник > тип настройки: Автонастройка > настройки поиска: Россия - Спутник - Сеть - Все

1. Нажмите кнопку **INPUT** и выберите режим **Спутниковое ТВ**.
2. Нажмите кнопку **MENU** для вызова главного меню.
3. Нажмите **◀ / ▶** для выбора подменю **Каналы**.
4. Нажмите **ENTER**, чтобы войти в подменю.
5. Для выбора ручной настройки спутниковых каналов нажмите **▲ / ▼**, чтобы выбрать подпункт **Ручная настройка СЦТВ** и затем нажмите **ENTER** для входа в подменю.
6. Для выбора автоматической настройки спутниковых каналов нажмите **▲ / ▼**, чтобы выбрать подпункт **Автонастройка** и затем нажмите **ENTER** для входа в подменю.

#### Для режима - Ручная настройка СЦТВ:

1. Нажмите синюю кнопку для запуска автоматического сканирования каналов или нажмите зеленую кнопку для ручного изменения настроек спутниковой системы.

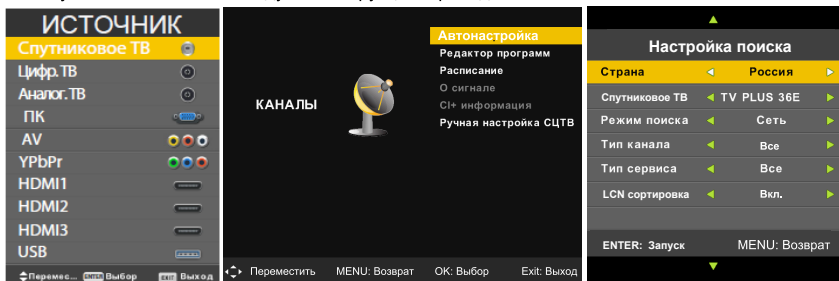
#### Для режима - Автонастройка:

##### Страна

Нажмите **◀ / ▶** для выбора страны **Россия**.

##### Спутниковое ТВ

Нажмите **◀ / ▶** для выбора названия спутника из списка.

##### Режим поиска

Нажмите **◀ / ▶** для выбора режима: **По умолчанию, Слепой поиск, Сеть**

##### Тип канала

Нажмите **◀ / ▶** для выбора: **Все, Бесплатные, Зашифрованные**.

##### Тип сервиса

Нажмите **◀ / ▶** для выбора: **Все, Цифровые ТВ, Радио**.

##### LCN сортировка

Нажмите **◀ / ▶** для включения или отключения автоматической сортировки найденных каналов по номеру LCN.

##### Старт

Нажмите **OK / ▶** для запуска поиска.

**\*Внимание:** неправильно выбранный тип подключения или другие пункты меню автопоиска могут быть причиной отсутствия настройки на каналы.

### Редактор программ

Опция позволяет: удалить, переименовать (только для аналоговых каналов), пропустить или переместить найденные каналы. Для операций с каналами используйте цветные клавиши ПДУ и подсказки снизу экрана.

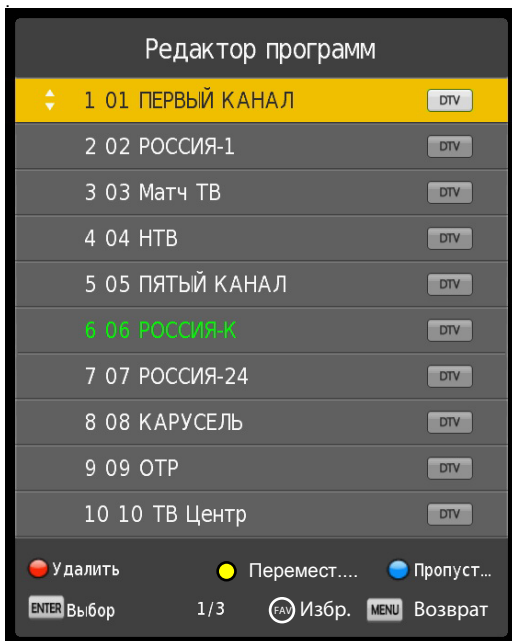

1. Нажмите кнопку **MENU** для вызова главного меню.
2. Нажмите **◀ / ▶** для выбора подменю **КАНАЛЫ**.  
Нажмите **ENTER** для входа в подменю.
3. Нажмите **▲ / ▼**, чтобы выбрать подпункт **Редактор программ**.  
Нажмите **ENTER** для входа в подменю.
4. Нажмите **▲ / ▼**, чтобы выбрать канал для редактирования.  
Нажмите **красную** кнопку для удаления канала.  
Нажмите **синюю** кнопку для пропуска канала.  
Нажмите **зеленую** кнопку для переименования канала. Функция переименования для цифровых каналов ЦТВ не доступна.  
Нажмите **желтую** кнопку и **▲ / ▼** для перемещения канала. Функция перемещения каналов ЦТВ доступна только при отключенной сортировке LCN.  
Нажмите кнопку **FAV** для добавление канала в список избранного.

### Интерфейс медиа

Имеющийся в телевизоре USB-разъем позволяет подключать к нему накопители памяти. Вы можете просматривать фильмы, фотографии, текстовые файлы на экране телевизора, а также использовать его для прослушивания музыки.

**Поддерживаемые типы файловой системы накопителя:** FAT16, FAT32, NTFS

**Поддерживаемые файловые форматы\*:**

**Фото:** .jpg, .jpeg, .bmp, .png;

**Музыка:** .aac, .mp3, flac, .m4a;

**Видео:** .avi(Xvid, MJPEG, MPEG-4, H.264, H.265, SP\ASP), .mpg(MPEG-1, MPEG-2), .mp4(MPEG-4, H.263, H.264, SP\ASP, HEVC), .mkv(MPEG-4, H.263, H.264, HEVC), .vob(MPEG-2), .ts(MPEG-2, H.265, HEVC), .dat(MPEG-1). Скорость потока не более 20Mbps.

**Текст:** txt (максимальный размер 1MB).

**\*Примечание:** Некоторые USB-накопители и USB-устройства, такие как цифровые камеры или мобильные телефоны, не полностью совместимы со стандартом USB 2.0, и могут не работать с мультимедийным плеером ТВ. Не все USB-накопители или USB-устройства полностью совместимы с функциями USB ТВ. Когда USB-устройство обнаружено системой, оно становится видно в меню Медиа. Рекомендуемый размер USB-устройства не более 16 Гб.

Не все поддерживаемые файлы могут быть воспроизведены медиа-плеером из-за возможной несовместимости декодера плеера ТВ и спецификацией медиа файла.

Во избежании пикселизации и пауз при воспроизведении видео файлов, рекомендуемый размер файла для воспроизведения не должен превышать 2 Гб.

**В зависимости от модели ТВ поддерживаемые файловые форматы могут быть изменены без предварительного уведомления.**

1. Подключите USB-накопитель к боковому разъему USB.
2. Нажмите кнопку **INPUT** для выбора источника сигнала.
2. Нажмите кнопки **▲▼** для выбора меню «**USB**» и затем кнопку **ENTER** для входа.

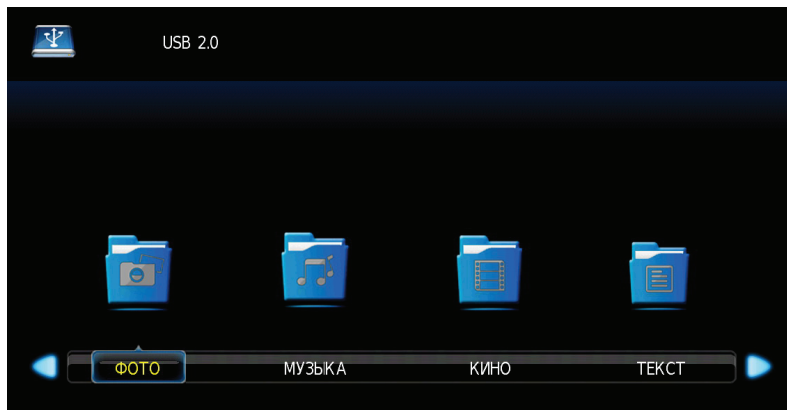

### Интерфейс медиа

Нажмите кнопки ◀▶ для выбора меню «**ФОТО**» и затем кнопку **ENTER** для входа.

Нажмите кнопки ◀▶ для выбора меню диска для просмотра и затем кнопку **ENTER** для входа.

Для вызова подменю нажмите **DISPLAY**. Для возврата к предыдущему пункту используйте кнопку **EXIT**.



Нажмите кнопки ◀▶ для выбора меню «**МУЗЫКА**» и затем кнопку **ENTER** для входа

Нажмите кнопки ◀▶ для выбора меню диска для просмотра и затем кнопку **ENTER** для входа.

Для вызова подменю нажмите **DISPLAY**. Для возврата к предыдущему пункту используйте кнопку **EXIT**.

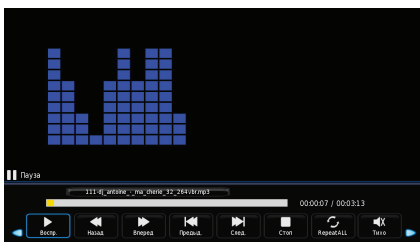

Нажмите кнопки ◀▶ для выбора меню «**ФИЛЬМ**» и затем кнопку **ENTER** для входа.

Нажмите кнопки ◀▶ для выбора меню диска для просмотра и затем кнопку **ENTER** для входа.

Для вызова подменю нажмите **DISPLAY**. Для возврата к предыдущему пункту используйте кнопку **EXIT**.

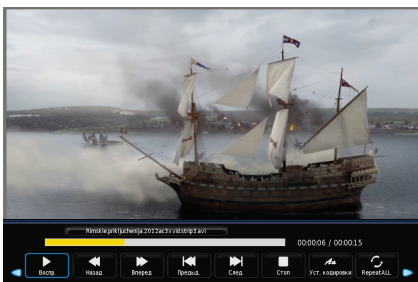

Нажмите кнопки ◀▶ для выбора меню «**ТЕКСТ**» и затем кнопку **ENTER** для входа.

Нажмите кнопки ◀▶ для выбора меню диска для просмотра и затем кнопку **ENTER** для входа.

Для вызова подменю нажмите **DISPLAY**. Для возврата к предыдущему пункту используйте кнопку **EXIT**.

# Возможные неполадки и их устранение

**Большинство проблем, с которыми Вы можете столкнуться при эксплуатации телевизора, перечислены ниже.**

## **Отсутствие изображения, отсутствие звука**

1. Проверьте работу плавкого предохранителя или автоматического выключателя.
2. Подключите к розетке другое устройство для того, чтобы убедиться в ее исправности.
3. Разъем электропитания плохо подключен к розетке.
4. Проверьте источник сигнала.

## **Отсутствие цвета**

1. Измените систему цветного телевидения.
2. Настройте цветовую насыщенность.
3. Переключите на другой канал - Черно-белое изображение может транслироваться.

## **Пульт дистанционного управления не работает**

1. Замените элементы питания.
2. Неверное положение элементов питания.
3. Не подключено основное питание.

## **Отсутствие изображения, хороший звук**

1. Настройте яркость и контраст.
2. Возможны неполадки при трансляции.

## **Хорошее изображение, отсутствие звука**

1. Для увеличения громкости нажмите кнопку ГРОМКСТЬ+.
2. Отключен звук. Для включения звука нажмите кнопку Отключения звука.
3. Измените систему звука.
4. Возможны неполадки при трансляции.

## **Экран снежит, наличие помех, отсутствие канала**

В том случае, если антенна расположена в отдаленной зоне сигнала телевизора, где сигнал очень слабый, изображение на экране телевизора может быть ухудшено точками. При крайне слабом сигнале необходимо установить специальную антенну для улучшения приема сигнала.

1. Отрегулируйте положение и направление уличной/комнатной антенны.
2. Проверьте соединение антенны.
3. Точная настройка канала.
4. Переключите на другой канал. Возможны неполадки при трансляции.

**\*Внимание:** При возникновении любой неисправности в первую очередь необходимо сделать полный сброс настроек телевизора через меню пользователя.

## **Рябь на экране**

Как правило, оно вызвано местными помехами – машинами, лампами дневного света и фенами. Для уменьшения помех отрегулируйте антенну.

## **Белый экран в режиме VGA**

Возможно, телевизор не может распознать установленную компьютером резолюцию. Рекомендуется изменить резолюцию на более подходящую, либо установить другую стандартную резолюцию для системы Windows.

## **Полосы, пятна**

Появление темных пятен или горизонтальных полос, мерцающее или сдвинутое изображение. Это, как правило, вызвано помехами от системы зажигания машин, неоновых ламп, электродрелей или других электрических устройств.

## **Тень**

Наличие теней вызвано прохождением телевизионного сигнала по двум каналам. Один канал – прямой; другой – отражается от высоких зданий, холмов или других объектов. Изменение направления или положения антенны может улучшить прием сигнала.

## **Помехи радиочастот**

Данные помехи вызывают рябь или диагональные полосы, в некоторых случаях – потерю контраста изображения. Необходимо определить и устранить источник радиоволн.

# Технические характеристики и комплектация

Модель телевизора	T32D21SH-01B	T40D21SF-01B	T49D21SF-01B
1. Жидкокристаллическая панель			
Размер по диагонали, см	81	102	124
Яркость, кд/м <sup>2</sup>	250	300	300
Угол обзора, градусов	178\178	178\178	178\178
Разрешение экрана, пикселей	1366x768	1920x1080	1920x1080
Срок службы, лет	3		
Количество цветов	16,7 млн. цветов		
2. Питание			
Входное напряжение	AC ~110 - 240 В, 50/60 Гц		
Потребляемая мощность, Вт	55	75	108
Потребляемая мощность (в режиме ожидания), Вт	< 1 Вт		
3. Внешние входы			
Антенный (RF + SAT)	75 Ом \ PAL, SECAM, B/G, D/K, I (48.25 - 863.25 МГц), DVB-T/T2/C/S/S2		
AV	1		
CI+	1		
USB	2(500mA макс.)		
VGA	1		
HDMI	3, тип 1.4a(поддержка ARC(HDMI1))		
Компонентный YPbPr	1, через адаптер (в комплектации отсутствует, покупается отдельно)*		
Головные телефоны	1		
4. Совместимость			
Система цветности	PAL/SECAM/NTSC		
Разрешение VGA	640x480, 800x600, 1360x768	640x480, 800x600, 1360x768, 1920x1080	
Разрешение HDMI	480i/p, 720p, 1080i/p		
5. Формат экрана	16/9		
6. Система управления пользователя	ПДУ + меню		
7. Звуковая мощность (RMS)	2x5 Вт		
8. Размеры, мм	731x481x216	919x593x228	1106x701x274
9. Масса (нетто), кг	5.0	7.5	10.7
10. Рабочая температура, °С	5 ~ 35		
11. Рабочая влажность, %	20 ~ 80		
12. Температура хранения, °С	-15 ~ 45		
13. Влажность хранения, %	10 ~ 80		

## Примечание:

- Технические характеристики телевизора, указанные в этом руководстве, могут быть изменены без предварительного уведомления.
- Рисунки и изображения экрана, указанные в данном руководстве приведены в качестве объяснительного примера, и могут незначительно отличаться от реальных операций. Изменения дизайна выполняются без предварительного уведомления.
- Жидкокристаллическая панель изготавливается с помощью высокоточной технологии, позволяя вам отчетливо видеть мелкие детали изображения. Иногда на экране может появиться несколько неактивных элементов изображения в виде фиксированных точек белого, синего, зеленого, красного или черного цвета. Это не влияет на эффективность работы устройства, не является неисправностью и не подлежит сервисному обслуживанию.
- Производитель не гарантирует совместимость и полную работоспособность телевизора в кабельных сетях стандарта DVB-C и полную совместимость со всеми операторами спутникового вещания стандартов DVB-S/S2.

## Комплектация

- Телевизор – 1 шт.
- Пульт дистанционного управления – 1 шт.
- Батареи AAA – 2 шт.
- Руководство пользователя – 1 шт.
- Саморезы крепления опоры - комплект.
- Гарантийный талон – 1 шт.

Перед монтажом и установкой телевизора убедитесь, что поставлены все комплектующие детали. В случае недостатка комплектующих частей, немедленно обращайтесь к поставщику (продавцу).



## Приложение 1



Рис.1 Адаптер подключения изображения режима YPbPr \*

\* Внимание! Адаптер подключения изображения режима YPbPr не входит в комплектацию телевизора и приобретается отдельно.

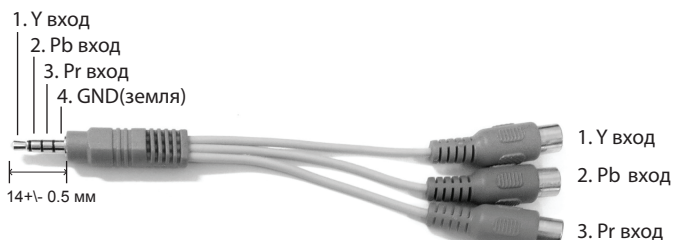

## Приложение 2

Внимание! Некоторые телевизоры поставляются без прикрепленной настольной подставки. Вы можете установить телевизор на стол или закрепить на стене. Устройство для настенного монтажа продается отдельно. Если вы хотите установить телевизор на стол, то следуйте данной инструкции по монтажу настольной подставки.

Примечание:

\* Для определенных моделей основание настольной подставки должно быть прикреплено винтами к столу или твердой поверхности с использованием специального отверстия в этом основании.

\* Рисунки указанные в данной инструкции приведены в качестве объяснительного примера и могут незначительно отличаться от реальных устройств. Изменение дизайна выполняются без предварительного уведомления.

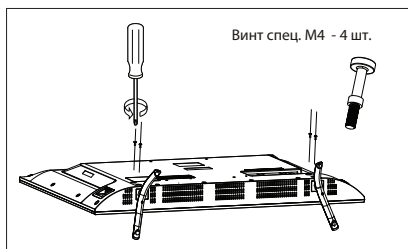
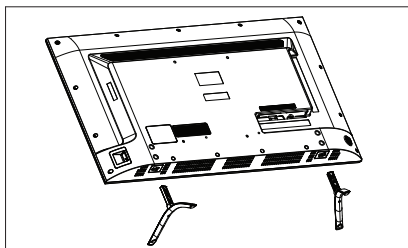
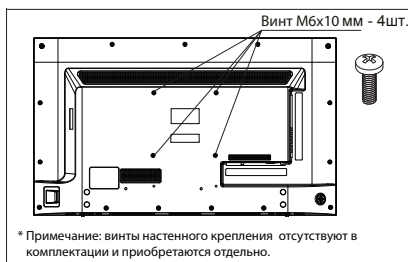



[www.tvthomson.ru](http://www.tvthomson.ru)

Look, Listen & Live

