

Руководство по эксплуатации

**THOMSON**

Телевизор цветного изображения  
с жидкокристаллическим экраном  
со светодиодной подсветкой

**LED TV**

Модель:

T28D15DH-01B

T32D16DH-01B

T32D16DH-01W

**ERC**

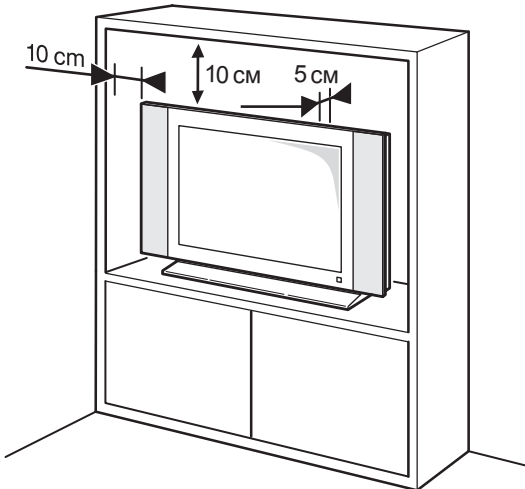
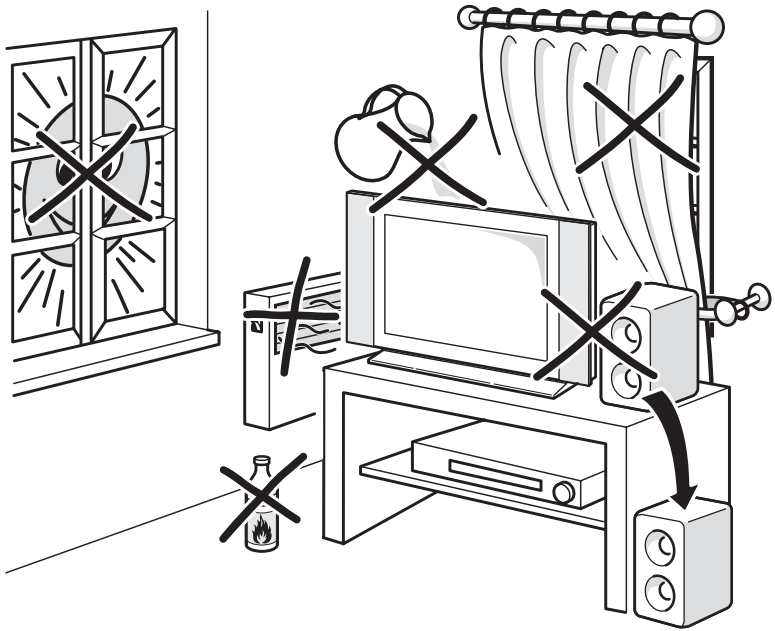

## Содержание

Меры предосторожности .....	3
Общий вид устройства .....	7
Пульт дистанционного управления (ПДУ) .....	8
Основные функции меню .....	9
Работа с меню .....	9
Устранение неисправностей .....	18
Технические характеристики .....	19
Комплектация .....	19

## Меры предосторожности

### ПРЕДУПРЕЖДЕНИЕ!

Во избежание возникновения возгорания или поражения электрическим током не используйте телевизор под дождем и не подвергайте иному воздействию влаги. Исключайте попадание капель и брызг на телевизор, а также не устанавливайте сосуды с жидкостями, например вазы, на телевизор.

### ПРЕДУПРЕЖДЕНИЕ!

Телевизор находится под высоким напряжением!

Во избежание поражения электрическим током не пытайтесь разобрать телевизор или устранить неисправность самостоятельно. Обращайтесь за помощью в сертифицированные специализированные сервисные центры.



Этот значок указывает на то, что телевизор находится под высоким напряжением и возможно поражение электрическим током.



Этот значок указывает на важные инструкции по использованию устройства, отраженные в руководстве по эксплуатации.

## МЕРЫ БЕЗОПАСНОСТИ

Электричество может выполнять множество полезных функций, но оно также может причинять вред и повреждать имущество при неправильном использовании. При разработке и производстве данного телевизора безопасность эксплуатации была приоритетом, однако неправильная эксплуатация может привести к поражению электрическим током и возгоранию. Для вашей безопасности и продления срока службы изделия, пожалуйста, внимательно прочитайте данное руководство перед использованием, а также установкой, эксплуатацией и чисткой телевизора.

Внимательно изучите данное руководство по эксплуатации. Перед началом эксплуатации телевизора все положения данного руководства должны быть прочитаны и поняты.

Данное руководство нужно сохранить, чтобы об-

ращаться к нему в дальнейшем.

Обращайте особое внимание на предупреждения, размещенные на корпусе телевизора и в данном руководстве.

Следуйте всем указаниям, приведенным в данном руководстве.

Применяйте только рекомендованные производителем приспособления и аксессуары.

Использование несоответствующих приспособлений и аксессуаров может стать причиной неисправности или несчастного случая.

При подключении телевизора для соблюдения мер безопасности не используйте розетки устаревшего типа (без заземления). Подсоединение производится с использованием полярной вилки или вилки с заземляющими контактами к заземленным розеткам.



Телевизор должен быть подсоединен к источнику переменного тока 220-240 В, 50/60 Гц. Ни в коем случае не подсоединяйте телевизор к источнику постоянного тока или любому другому источнику питания, характеристики которого отличаются от указанных.

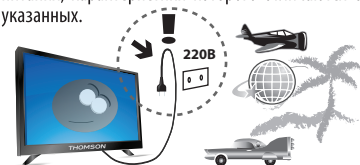

Если вы не планируете использовать телевизор длительный период, то выньте сетевой шнур питания из розетки и отсоедините штекер антенны от телевизора.

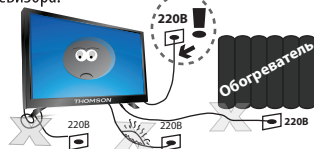

Не допускайте перегибания или зажима сетевого шнура питания, особенно в местах выхода кабеля

## Меры предосторожности

из телевизора и соединения кабеля с вилкой.



Вилка питания телевизора используется как размыкающее устройство, поэтому розетка, к которой подключен сетевой шнур питания, должна быть легкодоступна. При отключении сетевого шнура питания беритесь за вилку, не тяните за сам кабель.

Избегайте превышения нагрузки на розетку электропитания и удлинители. Перегрузка может послужить причиной возгорания или поражения электрическим током.

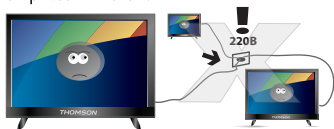

Если из телевизора пошел дым, внутри слышны странные звуки или чувствуется странный запах, немедленно отключите телевизор от электросети и обратитесь в сервисный центр за ремонтом.



По вопросам технического обслуживания и ремонта обращайтесь только в сертифицированные специализированные сервисные центры. Обслуживание требуется тогда, когда телевизор поврежден каким-либо образом (поврежден сетевой шнур питания или вилка, на телевизор пролита жидкость или внутрь попал посторонний предмет), если телевизор попал под дождь или находился во влажных условиях, работает не так, как указано в данном руководстве, в его работе произошли существенные изменения, телевизор падал или имеются повреждения на его корпусе.



**ВЫСОКОЕ  
НАПРЯЖЕНИЕ!  
НЕ ОТКРЫВАТЬ!**

Открытие задней крышки или попытка выполнить ремонт самостоятельно лишают права на гарантийный ремонт и могут привести к серьезным травмам или вызвать поражение электрическим током, а также стать причиной возникновения пожара.

Следите за тем, чтобы дети не толкали телевизор и не залезали на телевизор или подставку.

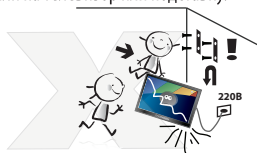

При монтаже телевизора на стене убедитесь в том, что строго соблюдаются инструкции изготовителя. Используйте только рекомендованные производителем крепежные приспособления.



Не размещайте телевизор на неустойчивой тележке, подставке, треноге или шатком столе. Размещение телевизора на неустойчивых подставках может привести к падению телевизора, что в свою очередь может привести к травмам или повреждению телевизора.

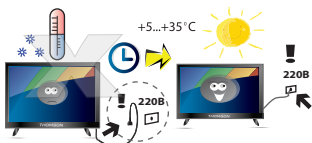

После перемещения телевизора из холодного места в теплое требуется оставить его на некоторое время выключенным, чтобы конденсат мог испариться.

Используйте только тележку, подставку, треногу, кронштейн или стол, которые рекомендованы изготовителем или продаются вместе с телевизором. Когда используется тележка, будьте аккуратны при перемещении тележки совместно с телевизором, чтобы избежать травм вследствие его опрокидывания. Неожиданные остановки, чрезмерные усилия и неровности поверхности пола могут привести к падению телевизора с тележки.

## Меры предосторожности

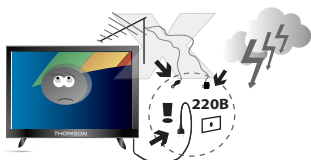

Для дополнительной защиты данного телевизора при грозовой погоде или когда не планируется его использование в течение длительного времени, отключите телевизор от розетки питания и отсоедините антенный кабель. Это предотвратит повреждение телевизора от удара молнии или из-за перепадов напряжения.

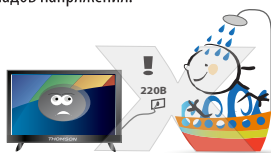

Не используйте телевизор вблизи воды, например, рядом с раковиной, мойкой или стиральной машиной, во влажном подвале, вблизи бассейна и т. д. После транспортировки в условиях низкой температуры, перед включением телевизора, дайте выдержку около часа при комнатной температуре. Не включайте телевизор сразу, так как это приведет к образованию конденсата, что в свою очередь может вызвать пожар, поражение электрическим током или другие негативные последствия.

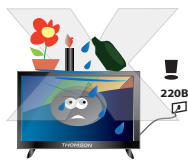

Не размещайте на телевизоре тяжелые посторонние предметы и сосуды с жидкостями. Не устанавливайте на телевизор источники открытого огня, например, горящие свечи, так как это может привести к выходу телевизора из строя или к его возгоранию.



Перед чисткой телевизора выньте сетевой шнур питания из розетки.

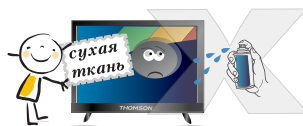

Нельзя чистить телевизор жидкими или аэрозольными чистящими средствами. Для очистки используйте чистую сухую мягкую ткань без ворса. При сильных загрязнениях допустимо применить слегка влажную ткань.



Регулярно протирайте вилку питания сухой тканью. Влага или пыль на контактных штырях могут привести к возгоранию или поражению электрическим током.

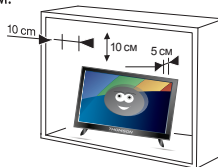

Устанавливайте телевизор в соответствии с инструкциями изготовителя. Для обеспечения вентиляции оставляйте вокруг телевизора свободное пространство не менее 10 см. Не закрывайте вентиляционные и другие отверстия в корпусе телевизора, так как недостаточная вентиляция может вызвать перегрев и сокращение срока его службы. Не размещайте телевизор на кровати, диване, ковре или другой аналогичной мягкой поверхности, так как при этом могут быть заблокированы вентиляционные отверстия. Данный телевизор не предусматривает установку внутри закрытого пространства, поэтому не размещайте телевизор в закрытом месте, таком, как шкаф для книг или стеллаж, если не обеспечена нормальная вентиляция.

## Меры предосторожности

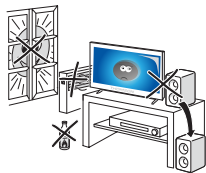

Не устанавливайте телевизор вблизи источников тепла, таких как батареи центрального отопления, тепловые радиаторы, обогреватели, печи или другие устройства (включая усилители), генерирующие тепло.



Никогда не вставляйте посторонние предметы в вентиляционные отверстия и открытые части телевизора. При эксплуатации телевизора используется высокое напряжение. Попадание посторонних предметов внутрь телевизора может послужить причиной поражения электрическим током и привести к повреждению деталей телевизора. Детям младше 3 лет не следует пользоваться телевизором.



При использовании наушников не устанавливайте слишком высокую громкость, т.к. чрезмерное звуковое давление может привести к потере слуха.

Использование видео игр или других внешних источников сигнала, генерирующих неподвижное изображение в течение 2 часов и более, может оставить неустранимые последствия в виде следов этого изображения на экране телевизора. Аналогичные последствия может вызвать длительный просмотр фильмов или передач в формате 4:3, т.к. в результате различной степени излучения по центру и по краям экрана, могут остаться полосы. В целях сохранения экрана рекомендуется устанавливать невысокую яркость и контрастность изображения во время видео игр или просмотра неподвижных изображений. Повреждение экрана в результате продолжительного отображения неподвижного изображения не подлежит гарантийному обслуживанию.

Основа жидкокристаллической панели, используемой в телевизоре, сделана из стекла. Поэтому она может разбиться при падении телевизора или уда-

ре его другим предметом. Если ЖК-панель разбилась, перед тем, как дотрагиваться до нее, обязательно отсоедините вилку питания от розетки. Будьте аккуратны, не пораньтесь осколками стекла, если ЖК-панель разбилась.

### БЕЗОПАСНАЯ ТРАНСПОРТИРОВКА И ХРАНЕНИЕ ИЗДЕЛИЯ:

Для обеспечения безопасной транспортировки и хранения изделия необходимо использовать оригинальную тару производителя и руководствоваться нанесенной на ней информацией!

Использованную тару необходимо сдавать в пункты приема вторсырья или выбрасывать в специализированные контейнеры.

### БЕЗОПАСНОЕ СНЯТИЕ С ЭКСПЛУАТАЦИИ:



При обеспечении правильной утилизации данного продукта вы можете предотвратить негативные последствия для окружающей среды и здоровья людей, которые могут быть вызваны неправильной переработкой настоящего продукта.

Пожалуйста, помните, что нужно соблюдать местные нормативные требования: сдавайте неработающие электроприборы и элементы питания в специальные центры утилизации. Для получения более подробной информации об утилизации данного продукта обратитесь в муниципальные органы, службу утилизации бытовых отходов или к продавцу изделия.

### ПРИМЕЧАНИЕ:

*Все изображения в данном руководстве приведены в качестве примеров, реальное изделие может отличаться от изображения.*

## Общий вид устройства

### Кнопки управления



Кнопки на самом устройстве соответствуют лишь базовым функциям. Для доступа к дополнительным функциям используйте пульт дистанционного управления (ПДУ).

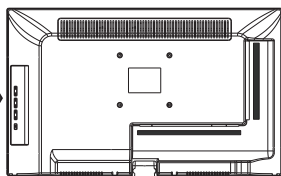

4 MENU (≡ кнопка вызова меню)

Нажмите для входа в меню или выхода из него и возвращения в предыдущее меню.

5 INPUT (→ кнопка выбора источника сигнала)

1 Кнопка ⏻ (POWER)

Включает ТВ или режим ожидания.

2 VOL +/- (громкость больше/меньше)

Регулировка громкости звука. Изменение параметров выбранных позиций меню.

3 CH +/- (↙ ^ канал вниз/вверх)

Переключение каналов ТВ. Выбор позиций для отдельных регулировок меню.

### Разъемы подключения

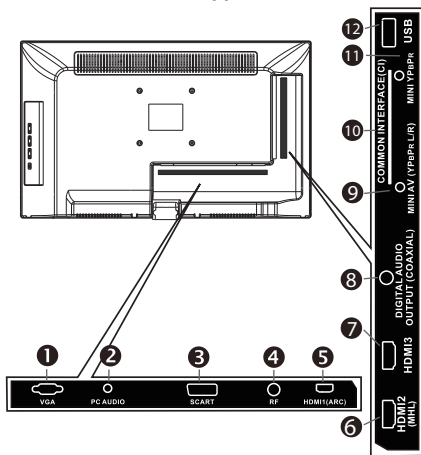

1 VGA (вход подключения видео от ПК).

2 PC AUDIO (вход подключения звука от ПК).

3 SCART (вход \ выход)

Разъем подключения видео и звука.

4 RF (вход)

Разъем подключения к антенне или кабельному ТВ.

5 HDMI 1 (ARC) (вход \ выход звука)

Разъем подключения видео и звука от HDMI устройств и вывод звука на HDMI устройства. Все подключения кабеля HDMI выполнять только на выключенных устройствах.

6 7 HDMI 2 (MHL), HDMI 3 (вход)

Разъемы подключения видео и звука от HDMI устройств. Разъем HDMI 2 совместим со стандартом MHL и может служить для подключения к телевизору некоторых мобильных устройств. Все подключения кабеля HDMI необходимо выполнять только на выключенных устройствах.

8 DIGITAL AUDIO OUTPUT COAXIAL (выход) разъем вывода цифрового звука.

9 MINI AV (YPbPr L/R) вход звука (через адаптер) YPbPr или композитного (AV) режимов.

10 COMMON INTERFACE (CI) разъем подключения CAM-модуля формата CI+.

Функции, доступные через данное подключение, зависят от Вашего оператора. Все подключения выполнять только на выключенном устройстве.

11 MINI YPbPr вход видео (через адаптер) компонентного YPbPr или композитного (AV) режимов.

12 USB (вход) подключение совместимых USB устройств (выход тока не более 500mA).







**Примечание:** Все рисунки в данном руководстве приводятся в качестве примера. Конструкция и характеристики могут быть изменены без предварительного уведомления. Расположение, количество и названия функциональных кнопок, кнопки включения и разъемов подключения меняется в зависимости от модели.

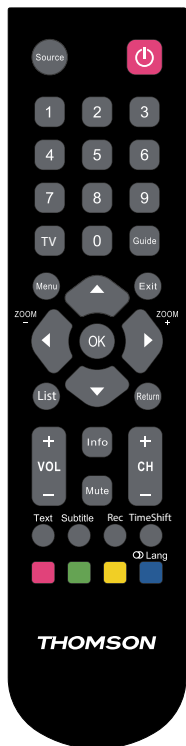

# Пульт дистанционного управления

## Внешний вид ПДУ и описание функций кнопок



-  **Mute (Без звука).** Нажмите эту кнопку для временного отключения звука, для включения звука снова нажмите эту кнопку.
-  **Кнопка включения/выключения.** Нажмите для включения в режим ожидания, после повторного нажатия включается ТВ.
- 0 - 9** **Кнопки с цифрами (0-9).** Используйте для выбора канала телепередач.
- Info (информация)** . Нажмите для просмотра текущего состояния.
- Return (возврат).** Возвращается к предыдущему каналу.
- Source (источник).** Нажмите для выбора источника входного сигнала.
- Menu (меню).** Нажимайте для входа в меню или выхода из него.
-  **(кнопки со стрелками).** Нажимайте кнопки со стрелками для навигации в меню и регулировки величин. Для переключения на предыдущую или следующую позицию (фотографии, музыкальные треки или видео файлы) в режиме USB.
-  **(кнопки со стрелками).** Нажимайте кнопки со стрелками для выбора пунктов меню и регулировки величин. Правая кнопка открывает подменю.
- ZOOM +/-** Выбор формата изображения. В режиме USB не поддерживается.
- OK** **Кнопка.** Подтверждает Ваш выбор. Функция вывода на экран меню записей.
- Text (текст).** переключение режимов Text, Mix, PAT и ТВ.  
*Примечание: В некоторых моделях отсутствует режим телетекста, поэтому такая кнопка не действительна.*
- Exit (выход).** Выход из меню.
- VOL +/-** Нажимайте эти кнопки для регулировки громкости звука телевизора.
- TV** Выбор ТВ режима.
- List** Выводит список каналов. Повторное нажатие выводит список избранного.
- CH (P) +/-** Нажимайте эти кнопки для переключения телевизионных каналов.  
*Примечание: в некоторых моделях с телетекстом, эти кнопки служат для переключения страниц.*
- Subtitle** **Субтитры.** Выбор языка субтитров для выбранного цифрового канала.
- Guide** Включение или отключение электронного гида программ. Данная функция доступна только для цифровых каналов. В режиме USB медиа плеера вывод меню опций воспроизведения.
- Rec** Запись PVR просматриваемой программы. Доступна при подключенном USB устройстве.
- TimeShift** Включение функции временного сдвига просматриваемой программы. Доступна при подключенном USB устройстве.
-  **Lang** **Язык.** Выбор типа звука, доступного для выбранного аналогового канала. Выбор языка для выбранного цифрового канала.
-  **Цветные кнопки.** Информация телетекста распределена по разделам. Чтобы получить доступ к нужному вам разделу, каждый из которых обозначен значком определенного цвета, нажмите кнопку того же цвета на ПДУ. В некоторых меню являются кнопками быстрого выбора функций.

*Примечание: В некоторых моделях отсутствует режим телетекста, поэтому такая кнопка не действительна.*

**Установка батареек:** Сдвиньте крышку отсека для батареек. Установите две батарейки размера AAA в соответствии с указанной схемой полярности. Установите крышку на место. Не оставляйте батарейки в пульте при длительном не использовании ПДУ.

**\*Примечание:** в зависимости от модели ТВ, некоторые функции кнопок ПДУ могут отличаться.

## Основные функции

### Выбор источника сигнала

Нажмите **Source** для выбора источника сигнала

Нажмите **▲/▼** для выбора источника сигнала из списка, нажмите **OK** для подтверждения выбора.

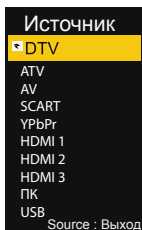

### Навигация по меню

Перед использованием телевизора выполните следующие действия, чтобы узнать, как осуществляется навигация по меню, выбор и настройка различных функций. В зависимости от выбранного меню вид интерфейса может отличаться.

1. Нажмите кнопку **MENU** для вызова главного меню.
2. Нажмите **◀ / ▶** для перемещения по главному меню.
3. Нажмите **▲ / ▼**, чтобы выбрать нужный подпункт.
4. Нажмите **OK**, чтобы войти в подменю.
5. Выберите нужное значение с помощью **▲ / ▼ / ◀ / ▶**. Вид интерфейса может отличаться в зависимости от выбранного меню.
6. Нажмите кнопку **MENU**, чтобы вернуться к предыдущему меню.
7. Нажмите **EXIT** для выхода из меню.

#### ПРИМЕЧАНИЕ:

- Когда пункт в меню отображен серым цветом, это означает, что данной функции нет, или она не может быть изменена в текущем меню или подменю.
- Кнопки на панели телевизора имеют такую же функцию, как соответствующие кнопки на пульте дистанционного управления. Данное руководство по эксплуатации основано на работе пульта дистанционного управления.

## Работа с меню

### Меню настройки изображения

1. Нажмите кнопку **MENU** для вызова главного меню.
2. Нажмите **◀ / ▶** для выбора подменю **Изображение**.

Выберите режим изображения, который наилучшим образом подходит для вас. Вы можете выбрать персональный режим изображения и настроить отдельные параметры: **Контрастность**, **Яркость**, **Насыщенность**, **Оттенок (NTSC)**, **Резкость**, **Цветовой тон**, **Формат изображения**, **Дополнительные настройки**.

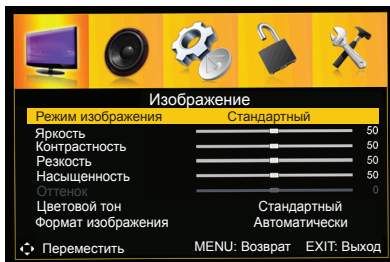

### Меню настройки изображения

В подменю **Дополнительные настройки** Вы можете выбрать и настроить параметры: **Шумоподавление, Динамический контраст**

### Меню настройки звука

1. Нажмите кнопку **MENU** для вызова главного меню.
2. Нажмите **◀ / ▶** для выбора подменю **Звук**.

Выберите режим звуковых настроек, который бы подходил вам.

Вы можете настраивать такие параметры как **Нижние и Верхние частоты, Баланс, АРУ** (автоматическая регулировка усиления) **звука, Объемный звук, Задержка звука, Эквалайзер, Аудиодескрипция, Тип звука.**



### Меню каналов

1. Нажмите кнопку **MENU** для вызова главного меню.
2. Нажмите **◀ / ▶** для выбора подменю **Каналы**.

Меню каналов используется для выбора параметров, настройки и редактирования всех необходимых каналов.

**Тип подключения** - позволяет выбрать подключение через антенну или к кабельной сети.

**Автопоиск** - опция позволяет искать, находить и сохранять все доступные каналы.

**Ручной поиск** - опция позволяет начать ручной поиск с текущей частоты.

**Автообновление каналов** - опция позволяет включить или отключить автообновление настроенных каналов в режиме ожидания. По умолчанию - отключена.

**Редактор каналов** - опция позволяет: удалить, переместить или пропустить найденные каналы. Для операций с каналами используйте цветные клавиши ПДУ.

**Избранное** - опция позволяет создать четыре группы любимых каналов.

**Интерфейс CI+** - опция показывает информацию о подключенном модуле расширения.

**Информация о сигнале** - опция показывает информацию о цифровом канале.

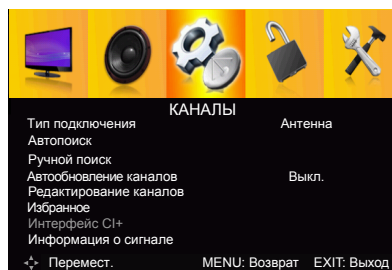

**\*Внимание:** некоторые функции доступны только в режиме цифровых каналов (DTV).

### Меню блокировки системы

1. Нажмите кнопку **MENU** для вызова главного меню.
2. Нажмите ◀ / ▶ для выбора подменю **Блокировка системы**.

Вы можете включить функцию защиты от детей и настроить такие параметры, как: **Блокировка каналов, Возрастные ограничения, Блокировка клавиатуры, Новый пароль, Сброс блокировок, Режим гостиницы**

Внимание! Пароль по умолчанию - **0000**.

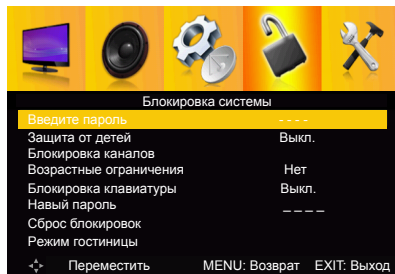

### Меню опции

1. Нажмите кнопку **MENU** для вызова главного меню.
2. Нажмите ◀ / ▶ для выбора подменю **Опции**.

Исходя из ваших требований к просмотру вы можете выбрать и настроить одну из опций: **Язык меню, Язык телетекста, Аудио язык, Субтитры, Режим настройки, Настройка времени, Настройка записи PVR, Управление устройствами HDMI CEC, Первоначальная настройка.**

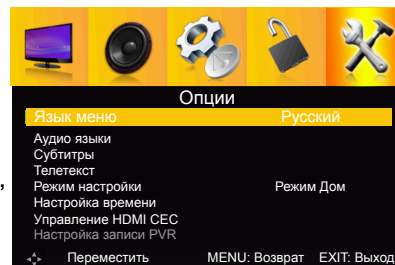

\***Внимание:** некоторые функции доступны только в режиме цифровых каналов (DTV).

### Автоматическая настройка каналов

Эта опция позволит вам искать, находить и сохранять все доступные аналоговые и цифровые каналы. Следуйте инструкции, приведенной ниже.

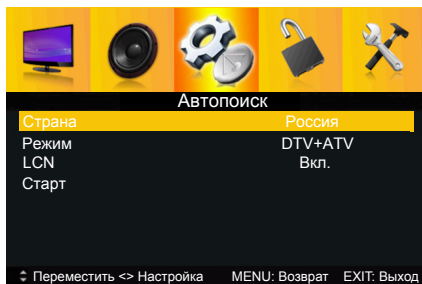

Тип подключения - антенна.

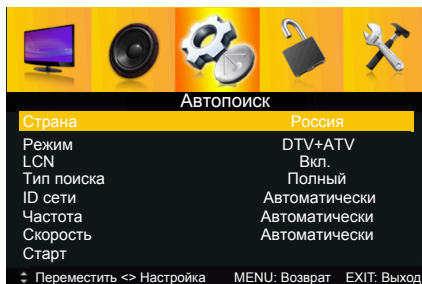

Тип подключения - кабель.

1. Нажмите кнопку **MENU** для вызова главного меню.
2. Нажмите **◀ / ▶** для выбора подменю **Каналы**.
3. Нажмите **ENTER**, чтобы войти в подменю.
4. Нажмите **▲ / ▼**, чтобы выбрать подпункт **Тип подключения**.
5. Нажмите **◀ / ▶** для выбора типа **Антенна** или **Кабель**.
6. Нажмите **▲ / ▼**, чтобы выбрать подпункт **Автопоиск**.
7. Нажмите **ENTER**, чтобы войти в подменю.

#### Страна

Нажмите **◀ / ▶** для выбора страны.

#### Режим

Нажмите **◀ / ▶** для выбора режима: DTV+ATV(Цифровое ТВ + Аналоговое ТВ), DTV(Цифровое ТВ), ATV(Аналоговое ТВ).

#### LCN

Нажмите **◀ / ▶** для включения или отключения автоматической сортировки найденных каналов по номеру LCN.

#### Тип поиска

Нажмите **◀ / ▶** для выбора типа поиска: Полный, Быстрый, Расширенный.

#### ID сети

Нажмите **◀ / ▶** для выбора: Автоматически или введите цифровое значение.

#### Частота

Нажмите **◀ / ▶** для выбора: Автоматически или введите цифровое значение.

#### Скорость

Нажмите **◀ / ▶** для выбора: Автоматически или введите цифровое значение.

#### Старт

Нажмите **OK / ▶** для запуска автопоиска. Сначала будут найдены цифровые каналы, а затем аналоговые.

**\*Внимание:** неправильно выбранный тип подключения или другие пункты меню автопоиска могут быть причиной отсутствия настройки на каналы.

### Ручная настройка каналов

Эта опция позволит вам искать в ручном режиме аналоговые и цифровые каналы. Следуйте инструкции, приведенной ниже.

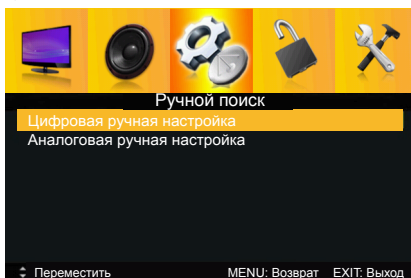

### Цифровая ручная настройка каналов

Тип подключения - антенна.

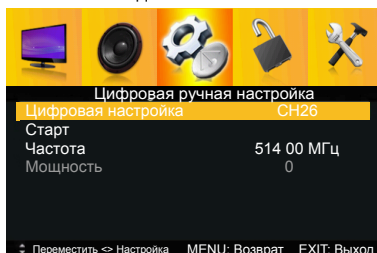

Тип подключения - кабель.

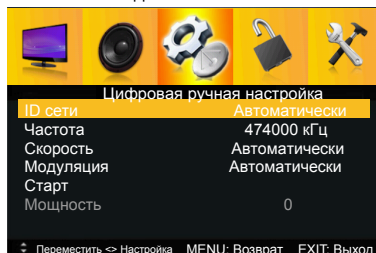

1. Нажмите кнопку **MENU** для вызова главного меню.
2. Нажмите **◀ / ▶** для выбора подменю **Каналы**.
3. Нажмите **ENTER**, чтобы войти в подменю.
4. Нажмите **▲ / ▼**, чтобы выбрать подпункт **Тип подключения**.
5. Нажмите **◀ / ▶** для выбора типа **Антенна** или **Кабель**.
6. Нажмите **▲ / ▼**, чтобы выбрать подпункт **Ручной поиск**.
7. Нажмите **ENTER**, чтобы войти в подменю.
8. Нажмите **▲ / ▼**, чтобы выбрать подпункт **Цифровая ручная настройка**.
9. Нажмите **ENTER / ▶**, чтобы войти в подменю.

#### ID сети

Нажмите **◀ / ▶** для выбора: Автоматически или введите цифровое значение.

#### Частота

Нажмите **◀ / ▶** для выбора: Автоматически или введите цифровое значение.

#### Скорость

Нажмите **◀ / ▶** для выбора: Автоматически или введите цифровое значение.

#### Модуляция

Нажмите **◀ / ▶** для выбора: Автоматически или выберите значение.

#### Старт

Нажмите **OK / ▶** для запуска поиска.

### Аналоговая ручная настройка каналов

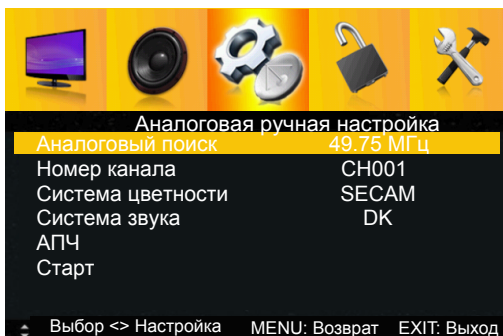

1. Нажмите кнопку **MENU** для вызова главного меню.
2. Нажмите **◀ / ▶** для выбора подменю **Каналы**.
3. Нажмите **ENTER**, чтобы войти в подменю.
4. Нажмите **▲ / ▼**, чтобы выбрать подпункт **Тип подключения**.
5. Нажмите **◀ / ▶** для выбора типа **Антенна** или **Кабель**.
6. Нажмите **▲ / ▼**, чтобы выбрать подпункт **Ручной поиск**.
7. Нажмите **ENTER**, чтобы войти в подменю.
8. Нажмите **▲ / ▼**, чтобы выбрать подпункт **Аналоговая ручная настройка**.
9. Нажмите **ENTER / ▶**, чтобы войти в подменю.

#### Номер канала

Нажмите **◀ / ▶** для выбора номера канала для сохранения.

#### Система цветности

Нажмите **◀ / ▶** для выбора системы цветности: PAL, SECAM, Автоматически.

#### Система звука

Нажмите **◀ / ▶** для выбора системы звука: DK, BG, I, L, Автоматически.

#### АПЧ

Нажмите **◀ / ▶** для включения или отключения функции автоматической подстройки частоты.

#### Старт

Нажмите **OK / ▶** для запуска поиска.

### Редактирование каналов

Опция позволяет: удалить, переименовать, переместить или пропустить найденные каналы. Для операций с каналами используйте цветные клавиши ПДУ.

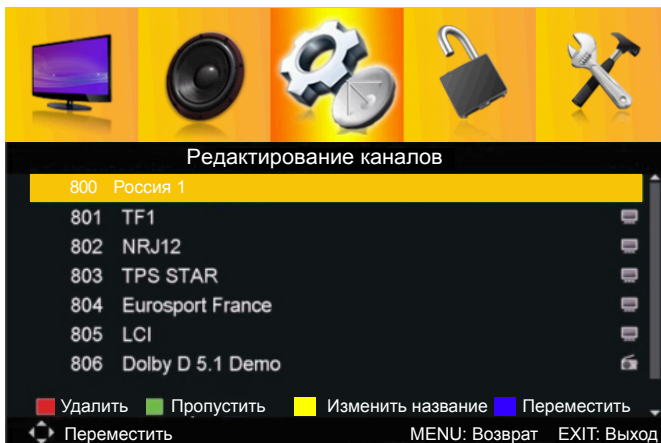

1. Нажмите кнопку **MENU** для вызова главного меню.
2. Нажмите ◀ / ▶ для выбора подменю **Каналы**.
3. Нажмите **OK**, чтобы войти в подменю.
4. Нажмите ▲ / ▼, чтобы выбрать подпункт **Редактирование каналов**.
5. Нажмите **OK** / ▶, чтобы войти в подменю.

Нажмите ▲ / ▼, чтобы выбрать канал для редактирования.

Нажмите красную кнопку для удаления канала.

Нажмите зеленую кнопку для пропуска канала.

Нажмите желтую кнопку для переименования канала. Функция переименования для цифровых каналов DTV не доступна.

Нажмите синюю кнопку для выбора канала для перемещения и затем нажмите ▲ / ▼ для выбора позиции куда переместить канал. Нажмите синюю кнопку для подтверждения перемещения.



### Интерфейс медиа

Имеющийся в телевизоре USB-разъем позволяет подключать к нему накопители памяти. Вы можете просматривать фильмы, фотографии, текстовые файлы на экране телевизора, а также использовать его для прослушивания музыки.

#### Поддерживаемые файловые форматы\*:

**Фото:** .jpg, .jpeg;

**Музыка:** .wav, .aac, .mp3, .m4a;

**Видео:** .avi(Xvid, MPEG-2, MPEG-4, DivX, H.264), MPEG(\*.mpeg, \*.mpg, \*.dat, \*.vob) MPEG-4(\*.mp4), RMVB(\*.rm, \*.rmvb \ RV8 720P@30 RV9 720P@30 RV10 720P@30) .mkv(Xvid, MPEG-2, MPEG-4, H.264), VC-1/WMV9( \*.wmv, \*.asf), TS(\*.ts, \*.trp, \*.tp) ;

**Текст:** txt (максимальный размер 1MB).

**\*Примечание:** Некоторые USB-накопители и USB- устройства, такие как цифровые камеры или мобильные телефоны, не полностью совместимы со стандартом USB 2.0, и могут не работать с мультимедийным плеером ТВ. Не все USB-накопители или USB-устройства полностью совместимы с функциями USB ТВ. Когда USB-устройство обнаружено системой, оно становится видно в меню Медиа.

Не все поддерживаемые файлы могут быть воспроизведены медиа-плеером из-за возможной несовместимости декодера плеера ТВ и спецификацией медиа файла. Во избежании пикселизации и пауз при воспроизведении видео файлов, рекомендуемый размер файла для воспроизведения не должен превышать 2 Гб.

**В зависимости от модели ТВ поддерживаемые файловые форматы могут быть изменены без предварительного уведомления.**

1. Подключите USB-накопитель к боковому разъему USB.
2. Нажмите кнопку **INPUT** для выбора источника сигнала.
2. Нажмите кнопки **▲▼** для выбора меню «**USB**» и затем кнопку **OK** для входа.

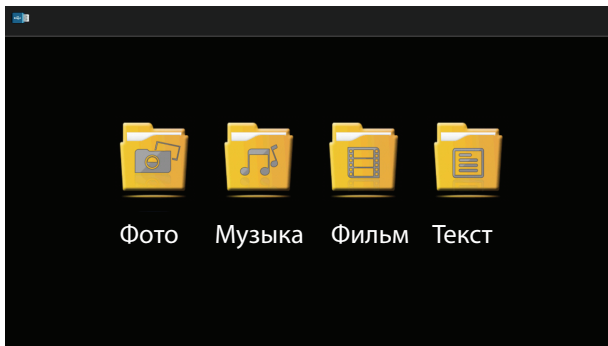

### Интерфейс медиа

Нажмите кнопки ◀▶ для выбора меню «**Фото**» и затем кнопку **OK** для входа.

Нажмите кнопки ◀▶ для выбора меню диска для просмотра и затем кнопку **OK** для входа.

Нажмите **GUIDE** для вызова подменю и для возврата к предыдущему меню используйте кнопку **Exit**.

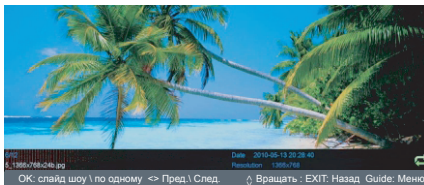

Нажмите кнопки ◀▶ для выбора меню «**Музыка**» и затем кнопку **OK** для входа.

Нажмите кнопки ◀▶ для выбора меню диска для просмотра и затем кнопку **OK** для входа.

Нажмите **GUIDE** для вызова подменю и для возврата к предыдущему меню используйте кнопку **Exit**.

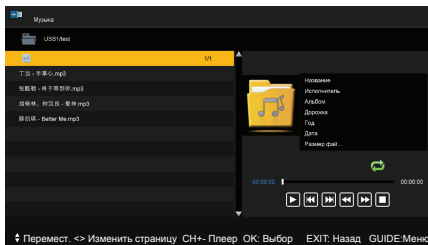

Нажмите кнопки ◀▶ для выбора меню «**Фильм**» и затем кнопку **OK** для входа.

Нажмите кнопки ◀▶ для выбора меню диска для просмотра и затем кнопку **OK** для входа.

Нажмите **GUIDE** для вызова подменю и для возврата к предыдущему меню используйте кнопку **Exit**.



Нажмите кнопки ◀▶ для выбора меню «**Текст**» и затем кнопку **OK** для входа.

Нажмите кнопки ◀▶ для выбора меню диска для просмотра и затем кнопку **OK** для входа.

Для возврата к предыдущему меню используйте кнопку **Exit**.

Нажмите кнопки ◀▶ для перемещения по страницам и **GUIDE** для вызова подменю.

Нажмите кнопки **EXIT** для возврата.

# Возможные неполадки и их устранение

Большинство проблем, с которыми Вы можете столкнуться при эксплуатации телевизора, перечислены ниже.

## Отсутствие изображения, отсутствие звука

1. Проверьте работу плавкого предохранителя или автоматического выключателя.
2. Подключите к розетке другое устройство для того, чтобы убедиться в ее исправности.
3. Разъем электропитания плохо подключен к розетке.
4. Проверьте источник сигнала.

## Отсутствие цвета

1. Измените систему цветного телевидения.
2. Настройте цветовую насыщенность.
3. Переключите на другой канал - Черно-белое изображение может транслироваться.

## Пульт дистанционного управления не работает

1. Замените элементы питания.
2. Неверное положение элементов питания.
3. Не подключено основное питание.

## Отсутствие изображения, хороший звук

1. Настройте яркость и контраст.
2. Возможны неполадки при трансляции.

## Хорошее изображение, отсутствие звука

1. Для увеличения громкости нажмите кнопку ГРОМКСТЬ+.
2. Отключен звук. Для включения звука нажмите кнопку Отключения звука.
3. Измените систему звука.
4. Возможны неполадки при трансляции.

## Экран снежит, наличие помех

В том случае, если антенна расположена в отдаленной зоне сигнала телевизора, где сигнал очень слабый, изображение на экране телевизора может быть ухудшено точками. При крайне слабом сигнале необходимо установить специальную антенну для улучшения приема сигнала.

1. Отрегулируйте положение и направление уличной/комнатной антенны.
2. Проверьте соединение антенны.
3. Точная настройка канала.
4. Переключите на другой канал. Возможны неполадки при трансляции.

## Рябь на экране

Как правило, оно вызвано местными помехами – машинами, лампами дневного света и фенами. Для уменьшения помех отрегулируйте антенну.

## Белый экран в режиме VGA

Возможно, телевизор не может распознать установленную компьютером резолуцию. Рекомендуется изменить резолуцию на более подходящую, либо установить другую стандартную резолуцию для системы Windows.

## Полосы, пятна

Появление темных пятен или горизонтальных полос, мерцающее или сдвинутое изображение. Это, как правило, вызвано помехами от системы зажигания машин, неоновых ламп, электродрелей или других электрических устройств.

## Тень

Наличие теней вызвано прохождением телевизионного сигнала по двум каналам. Один канал – прямой; другой – отражается от высоких зданий, холмов или других объектов. Изменение направления или положения антенны может улучшить прием сигнала.

## Помехи радиочастот

Данные помехи вызывают рябь или диагональные полосы, в некоторых случаях – потерю контраста изображения. Необходимо определить и устранить источник радиоволн.

## Технические характеристики и комплектация

Модель телевизора	T28D15DH-01B	T32D16DH-01B, T32D16DH-01W
1. Жидкокристаллическая панель		
Размер по диагонали, см	71	81
Яркость, кд/м <sup>2</sup>	180	200
Угол обзора, градусов	178 /178	178 /178
Разрешение экрана, пикселей	1366x768	
Срок службы, лет	3	
Количество цветов	16,7 млн. цветов	
2. Питание		
Входное напряжение	AC ~ 150 - 240 В, 50 Гц	
Потребляемая мощность, Вт	45	50
Потребляемая мощность (в режиме ожидания), Вт	< 1 Вт	
3. Внешние входы		
Антенный	75 Ом \ PAL, SECAM, B/G, D/K, I, NICAM, DVB-T \ T2 \ C	
AV IN	1, через адаптер*	
CI+	1	
USB	1	
VGA	1	
HDMI	3, тип 1.4 (ARC через HDMI1, MHL через HDMI2)	
Компонентный YPbPr	1, через адаптер*	
SCART	1	
4. Совместимость		
Система цветности	PAL/SECAM/NTSC	
Поддерживаемые разрешения режима VGA, пикселей	640x480, 800x600, 1360x768	
Поддерживаемые разрешения режима HDMI, пикселей	480p, 576i/p, 720p, 1080i/p	
5. Формат экрана	16:9	
6. Система управления пользователя	ПДУ + меню	
7. Звуковая мощность (RMS)	2 x 5 Вт	
8. Размеры, мм	636x427x198	734x480x177
9. Масса (нетто), кг	3.5	4.2
10. Рабочая температура, °C	5 ~ 35	
11. Рабочая влажность, %	20 ~ 80	
12. Температура хранения, °C	-15 ~ 45	
13. Влажность хранения, %	10 ~ 80	

### Примечание:

1. Технические характеристики телевизора, указанные в этом руководстве, могут быть изменены без предварительного уведомления.
2. Рисунки и изображения экрана, указанные в данном руководстве приведены в качестве объяснительного примера, и могут незначительно отличаться от реальных операций. Изменения дизайна выполняются без предварительного уведомления.
3. Жидкокристаллическая панель изготавливается с помощью высокоточной технологии, позволяя вам отчетливо видеть мелкие детали изображения. Иногда на экране может появиться несколько неактивных элементов изображения в виде фиксированных точек белого, синего, зеленого, красного или черного цвета. Это не влияет на эффективность работы устройства, не является неисправностью и не подлежит сервисному обслуживанию.
4. Производитель не гарантирует совместимость и полную работоспособность телевизора в кабельных сетях стандарта DVB-C.

## Комплектация

- Телевизор – 1 шт.
- Пульт дистанционного управления – 1 шт.
- Батареи AAA – 2 шт.
- Руководство пользователя – 1 шт.
- Саморезы крепления опоры - комплект.
- Гарантийный талон – 1 шт.
- Переходник (адаптер) - 2 шт. (в зависимости от модификации может отсутствовать\*)

Перед монтажом и установкой телевизора убедитесь, что поставлены все комплектующие детали. В случае недостачи комплектующих частей, немедленно обращайтесь к поставщику (продавцу).





[www.tvthomson.ru](http://www.tvthomson.ru)

Look, Listen & Live

