

TELEFUNKEN



**LED TV/
Телевизор цветного
изображения с
жидкокристаллическим
экраном**

TF-LED32S29T2



**Instruction manual
Руководство по
эксплуатации**

Table of contents

Dear customer!

Thank you for purchasing our product. For safety, it is strongly recommended to read this manual carefully before connecting, operating and/or adjusting the product and keep the manual for reference in the future.

Table of contents	2
Before you start	3
Utilization of the product	3
Important safeguards	3
Installation	4
Wall mounting	4
Stand installation	4
Connection	5
Connection	5
Outdoor antenna connection	5
Other connections	5
Operation	6
Control elements	6
Remote controller	7
Changing the battery	7
General operations	8
Teletext operations	8
OSD operation	9
Channel installation	9
Picture setting	10
Sound setting	10
Lock settings	11
Timer settings	11
Option settings	12
USB operation	13
General information	13
File playback	13
CI information	13
General information	15
Troubleshooting	15
Causes of interference	15
Accessories	16
Specifications	16

Utilization of the product

If you want to dispose of this product, do not mix it with general household waste. There is a separate collection system for used electronic products in accordance with legislation that requires proper treatment, recovery and recycling.

Please contact your local authorities for the correct method of disposal. By doing so, you will ensure that your disposed product undergoes the necessary treatment, recovery and recycling and thus prevent potential negative effects on the environment and human health.

Important safeguards

- Before plugging the power cord make sure that the voltage designation of the LED TV corresponds to the local electrical supply.

- Please unplug the power cord from the AC outlet and contact a service center for repair if the following occurs: any obvious abnormality appears in the unit, such as smoke, peculiar smell or strange sound; liquid has been spilled or other objects have fallen into the unit; no picture or sound; cover or panel is broken; although you have operated the unit following the operating instructions, it still cannot work normally.

- This unit can be connected to a power supply outlet without the third ground contact as well as with a ground contact.

- Always disconnect the power cord and antenna during a storm.

- Do not fix the power cord with a metal nail.

- Unplug the power cord from the AC outlet; also unplug the signal cables from the input ports when the unit is unused for long periods of time.

- When pulling the plug, always hold the wide slot, do not touch the metal part, and do not destroy, refit, twist, pull or burn the power cord.

- Please contact the service center immediately if you found that the cable core is bare or has been broken.

- Please replace the AC outlet if the metal

bolt cannot be inserted into the power socket completely or it cannot be fastened even when it was pushed in, otherwise, any accidents of shocks and fires would happen.

- Never touch the antenna lie or power plug if it starts to thunder.

- Do not touch the power plug with wet hands.

- Do not use any non-rated power socket with numerous devices jointed on one power socket or cable device. The wire of non-designated capacity may cause the fire due to the generation of heat.

- All instructions must be read and understood well before you operate the unit. Heed all warnings and follow all instructions.

- Please use the accessories provided by the manufacturer. Using inadequate accessories may result in accidents.

- Please adjust the product through the panel buttons or the remote controller, do not remove the cover or attempt to service the product by yourself. Do not disassemble back cover and do not make maintenance by yourself to avoid the electric shock.

- Over-pressing the panel may destroy the product.

- Do not place the product on an unstable cart, stand surface, tripod, bracket, or table. The product may fall, causing serious accidents as well as the damage to the product.

- Please place the product on a flat surface in a well-ventilated location. Keep it away from

Before you start

the burning-light, direct sunlight, vibration, high-temperature and humidity.

- Do not place any vase, potted plant, cup, medicine and any container with water on this product. If the liquid is spilt, it may cause the fire, electric shock or breakdown.
- Do not install it at the place on the strong magnetic field or current field. It may cause break down. This equipment may be observed deterioration of the picture by electromagnetic radiation in electromagnetic environment.
- Fasten the wheel of the product or shelf with wheels when installing this product. If it moves or is tipped over, it may be damaged.
- Do not place any fire source such as candlelight close to this product or place it on this product. If it is tipped over or fallen down, it may cause damage or fire.
- Do not place the unit into closed space of TV for better ventilation; it can reduce the product lifetime. Keep a space at least 10 cm at above, left and right of the TV.
- Please place all the signal cords behind of rear panel.
- Do not overexert or touch the panel when you convey the product. Do not transfer the LED TV up or down display direction.
- Do not transport it with the power cord connected. If you move this product with the power cord or the connection cable connected, the damaged power cord, connection cable or connection terminal may cause the fire, the electric shock or breakdown.
- 2 persons or more shall transport the device, which is heavier than 18 kg. If you drop or tip over the device, it may damage it.
- The temperature of the product's body becomes a little higher after a long period use. This phenomenon indicates that heat exchange in normal working mode, thus please do not let children or anyone who is sensitive of temperature to touch.

All images provided herein are schematic drawings and may differ from of real objects.

Installation

Wall mounting

For wall mounting the back panel of this unit is equipped with a VESA slot. A 200*150 mm VESA wall-mount bracket should be used for wall mounting. The wall-mounting bracket is not included and should be acquired separately. Manufacturer is not responsible for improper mounting resulting in a damage to the unit.

Stand installation

Cover a flat stable surface with a soft cloth. Place the TV unit facedown on the cloth. Insert the base supporting cover into the stand, fix it with 3 screws. Then align the base assembly with holes on the back of the unit cabinet and fasten with 4 screws.

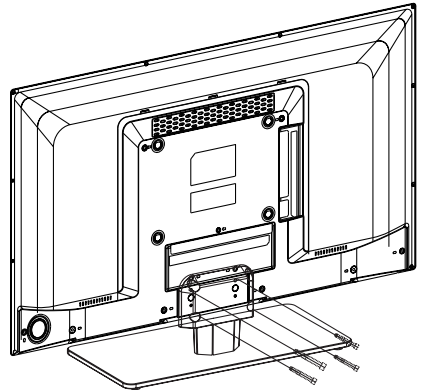
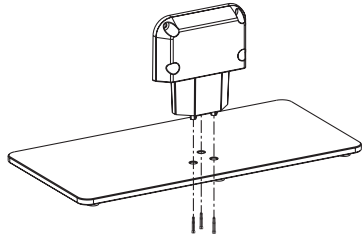

Wall or ceiling mounting implements must be durable and sufficient enough to support the weight of the unit.

Connection

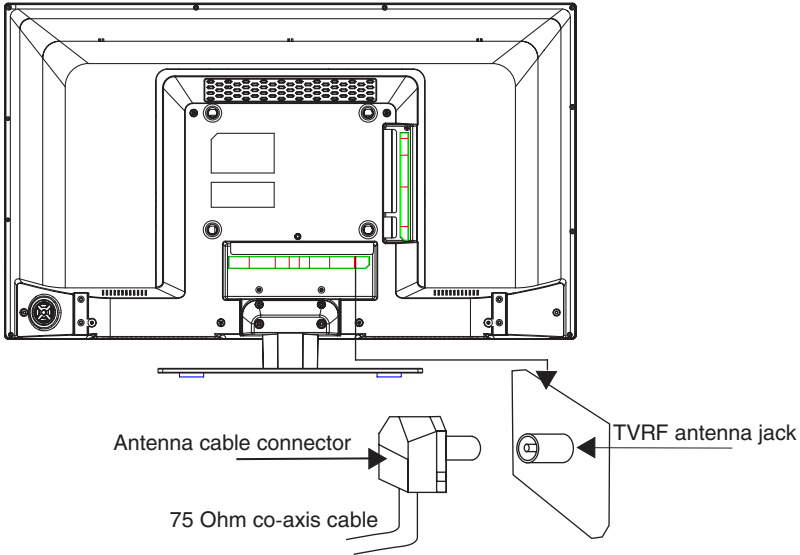

Outdoor antenna connection

Use 75Ω cable plug or 300-75Ω impedance converter to plug in antenna input terminal on the rear of the cabinet.

Other connections

- Connect the audio sources (Including DVD, VCDR, CAMCORDER and PC) to the 'Audio in' socket.
- Connect the video source to the Video IN jack by RCA cable (it is shared with the component jack).
- Component input YPbPr/YCbCr is intended to receive component video signal from the external device. Connection is made with the help of a special component cable. To receive audio signal for component video, please use the audio input of this unit.
- Plug the power cable in the electric outlet, making sure the current voltage is supported.

- When using the LED as a computer screen, connect the PC to the VGA jack from the monitor by the relevant cable (not included).
 - If the video source has a HDMI output jack, you can connect the signal to the monitor by the HDMI cable (not included). Use the HDMI-2(MHL) input to connect your smartphone via a special cable (not included) to see the digital content on the TV screen.
 - Coaxial SPDIF output is intended for transmitting multi-channel sound to an external decoder (e.g. in 5.1-CH format). Coaxial cable should be used for connection.
 - PCMCIA slot is used for CI modules that are obtained from your digital TV provider.
-  Please note that video input and component input (YPbPr) share the same socket so make sure that if the one or the other input is used, you choose the corresponding source signal (press the SOURCE button).

Operation

Control elements

- 1. IR sensor/power indicator
- 2. Button panel:
 - PRO + button
 - POWER/PRO - button
 - VOL + button
 - VOL - button
 - MENU button
- 3. AC IN power input
- 4. HDMI1 input
- 5. Audio input
- 6. Component/AV input
- 7. VGA input
- 8. TVRF antenna socket
- 9. SPDIF coaxial output
- 10. USB port
- 11. CI (PCMCIA) slot
- 12. HDMI2 (MHL) input

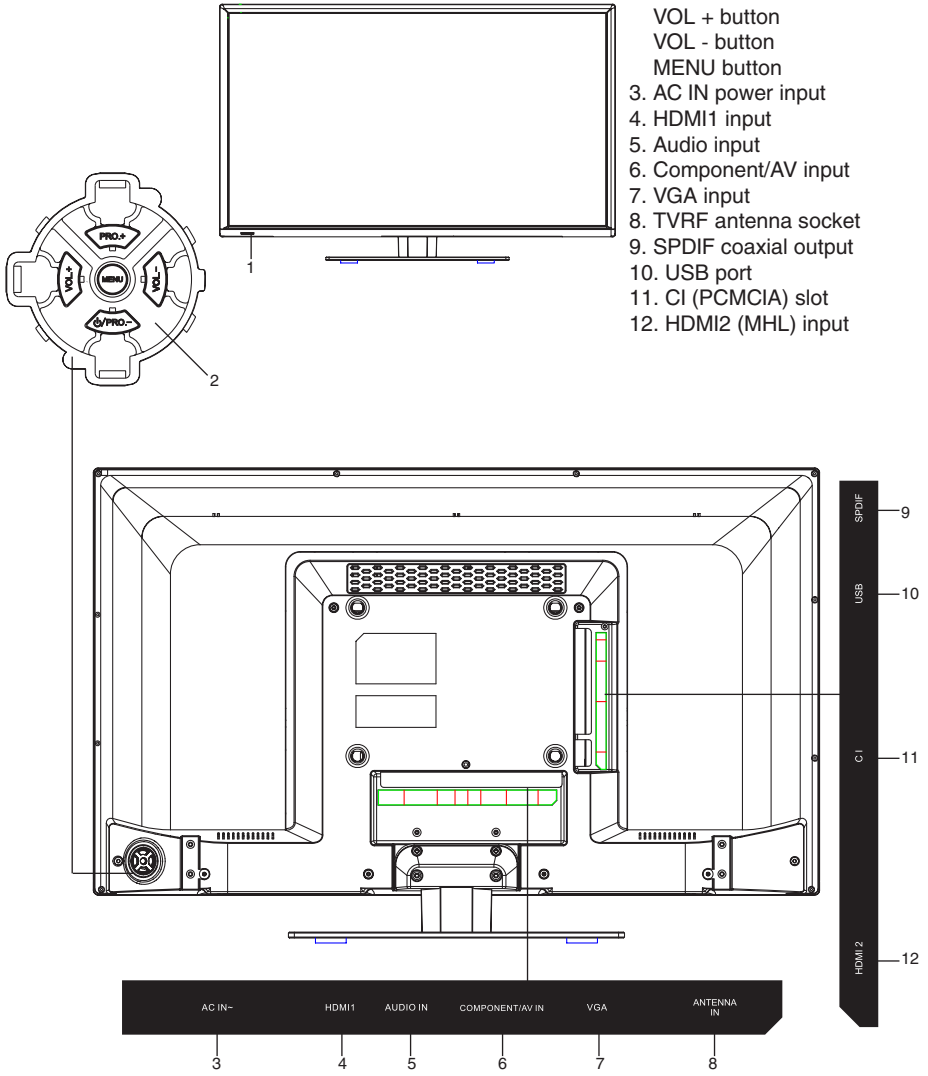

Remote controller (RC)

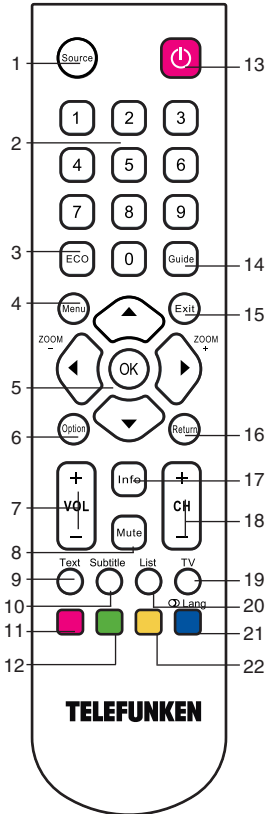

1. SOURCE button
2. Number buttons
3. ECO button
4. MENU button
5. Cursor (UP/DOWN/LEFT/RIGHT) buttons/
OK button/ZOOM-/ZOOM+ buttons
6. OPTION button
7. VOL+/VOL- buttons
8. MUTE button
9. TEXT button

10. SUBTITLE button
11. Red button
12. Green button
13. POWER/STANDBY button
14. GUIDE button
15. EXIT button
16. RETURN button
17. INFO button
18. CH+/CH- buttons
19. TV button
20. LIST button
21. LANG/Blue button
22. Yellow button

Changing the battery

1. Remove the battery compartment cover on the back of the RC.
2. Insert the batteries into the battery compartment making sure that the correct polarity is observed.
3. Install the cover back.

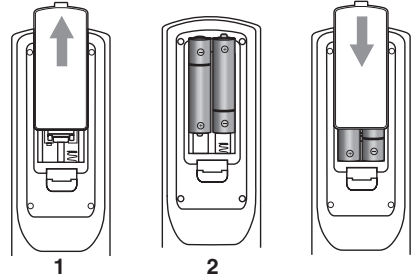

- Use two AAA batteries for the RC. The RC should be pointed at remote sensor within 8 meters and within 30 degrees at the left or the right side.
 - Take the battery out of the RC if it is not used for a long time.
 - Do not mix new and used batteries or different types of batteries. Weak batteries can leak and severely damage the RC.
 - Do not expose the RC to shock, liquids, and do not place it in an area with high humidity.

Operation

General operations

- Connect the terminal of the power cord to the power cord input of the TV (the position of the input is given in paragraph Connection above). Connect the plug of the power cord to the power supply outlet, the power indicator will light showing that the unit is in standby mode. To switch on the unit, press POWER button on the panel or on the RC; when the TV is on, the power indicator is off. Press POWER button again to switch the unit to the standby mode, the power indicator will light up. To switch off the unit completely, disconnect the power cord plug from the power supply outlet.
 - Press VOL- button on the unit or on the RC repeatedly to decrease the volume; press VOL+ button on the unit or on the RC repeatedly to increase the volume.
 - Press RETURN button on the RC to select from the present channel and the previously displayed channel.
 - Press MUTE button to mute sound, press this button again or adjust volume to resume sound.
 - In TV mode press CH+/CH- buttons on the RC or PRO+/PRO- on the unit to select previous or next channel; or press number buttons to enter a channel number directly.
 - Press INFO button to display the preset TV channel information.
 - Press ZOOM+/- buttons repeatedly to select a screen format. Available aspects may differ for different signal sources.
 - Press SOURCE button, then press cursor buttons on the RC to select a source from available source list: TV => AV => DTV => YPbPr => PC => HDMI1 => HDMI2 => USB; You can press TV button to access TV source mode directly.
 - Press ECO button on the RC to enter the energy saving mode.
 - Press GUIDE button to access the electronic program guide in DTV mode.
 - Press LIST button to enter the channel list.
 - Press SUBTITLE button to enter the subtitle

language menu in DTV mode.

- Press LANG button to enter the audio language menu in DTV mode.

TELETEXT operations (option)

- Select the TV source mode. Then press CH-/CH+ buttons to select TV channel in order to pick up the picture signal of Teletext.
 - Teletext button functions are as follows:
 - TEXT: Press this button to enter into Teletext mode. Follow the guides on screen and use the color buttons to navigate the Teletext.
 - Red/Green/Yellow/Blue buttons: Press these 4 color buttons to access directly to corresponding color page displayed at the lower parts of teletext screen.

OSD operation

1. Press MENU button to enter the setting menu displayed on the screen.
2. Press LEFT/RIGHT cursor buttons on the RC to select setting page.
3. Press OK button on the RC to go to the parameter list.
4. Press UP/DOWN cursor buttons on the RC to select a parameter to adjust.
5. Press LEFT/RIGHT cursor buttons on the RC to adjust the selected parameter.
6. Press MENU button to return to the previous menu page. Press EXIT button on the RC to quit the menu.

 Some menu items may be in grey color, in this case they are not adjustable. Pictures of OSD menu are for reference only; they may differ from the real screens.

Channel installation

Channel install
Automatic search
Automatic update
Antenna manual installation
Clean channel list

- **Automatic Search:** this option allows the TV to search for, find and store all the available analog and digital channels. Follow all the steps in turn specified hereafter:

1. Press the **Menu** button to display the main menu, and select **Setup>Channel install**, then press the **OK** or right direction button to display its options.

2. Select **Automatic search**, then press the **OK** or right direction button to enter.

3. Select **Digital & Analogue** (or **Digital** or **Analogue**), then press the **OK** or right direction button to start the automatic search process. The search may take a few minutes. During the process, you can press **Menu** or **Exit** to abort halfway.

4. Once the automatic search ends, press

the **Menu** button to return to the last step or press **OK** to restart your channel search.

5. After the automatic search, channels are arranged in a preset order. You can skip channels, modify the preset order or rename channels, select **Setup >Organiser** and press the **OK** or right direction button to enter.

Skipping channels: if a channel was stored twice or its reception is poor, you can simply skip it. The skipped channels can not be selected by pressing the **CH+ /CH-** buttons. Select the **Channel skip** option and press the **OK** or right direction button to display **Channel skip** menu. Press the up or down direction button to select a channel and press the **OK** button to check the box.

Sorting channels: swaps two channels position.

1. Select the **Channel sort** option and press the **OK** or right direction button to display **Channel sort** menu.

2. Press the up or down direction button to select a channel, and press **OK** to confirm.

3. Press the up or down direction button to select your swapped channel, and press **OK** to swap the two channels.

Edit channels: select the **Channel edit** option and press the **OK** or right direction button to display **Channel edit** menu. Press the up or down direction button to select a channel you want to edit, then press the **OK** button to enter. Press the up or down direction button to select **Channel number** or **Channel name**, using the digit keys to edit the channel number or channel name, finally press **OK** to confirm. When you have finished press **Menu** to return, or press **Exit** to close the menu.

- **Automatic Update:** This allows you to update all available channels, without altering the sorting of existing channels.

1. Display the **Channel install** menu, press the up or down direction button to highlight **Automatic update** option.

2. Press the **OK** or right direction button to start to update the channels. To stop the update process, press the **Menu** button.

3. When the search is completed, press **Menu** to return, or press **OK** to restart.

Operation

- **Analogue Manual scan:**

1. Display the **Channel install** menu, press the up or down direction button to highlight **Analogue manual scan**, press the **OK** or right direction button to enter.

2. Press the up/down/left/right direction and number or **OK** button to search, fine tune or store the channel.

3. Press **Menu** to return to the previous

menu or press **Exit** to close the menu.

- **Antenna Manual Installation:** Allows you to start manual searching the available channels from the current frequency or any frequency you input. (Only for digital channels)

1. Display the **Channel install** menu, press the up or down direction button to highlight **Antenna manual installation**, press the **OK** or right direction button to enter.

2. Press **OK** to start search from the current frequency, or use digit keys to input a frequency, then press **OK** to start search.

3. When the search is completed, press **Menu** to return, or press **OK** to restart.

- **Clean Channel List:** Allows you to remove all the searched channel from the channel list.

1. Display the **Channel install** menu, press the up or down direction button to highlight **Clean channel list**, press the **OK** or right direction button to enter.

2. Press the left or right direction button to select **OK**, then press **OK** to confirm to clean the channel list.

Picture setting page

Picture
Picture preset
Brightness
Contrast
Saturation
Sharpness
Color Temperature
Screen Mode
Auto Format
ECO Settings
Advanced Settings
Reset

- **Picture preset:** Standard/Dynamic/Studio/Personal/Movie.

- **Brightness, Contrast, Saturation, Sharpness:** adjust the picture parameters.

- **Color temperature:** Select color temperature mode of the picture - Normal/Warm/Cool/Custom.

- **Screen Mode:** Select the screen aspect ratio.

- **Auto format:** toggle on and off the automatic format of the picture in TV and AV modes.

- **ECO Settings:** select one of the energy saving modes.

- **Advanced Settings:** select and edit more advanced picture settings such as noise reduction, dynamic contrast and others.

- **Reset:** revert all picture settings to factory default values.

Sound setting page

Sound
Sound preset
Balance
Audio Description
Wide Stereo
Sound Type
Auto Volume Control

- **Sound preset:** Off/Rock/Pop/Live/Dance/Techno/Classic/Soft/Personal. You can also adjust frequency ranges yourself to achieve more personalized sound.

- **Balance:** adjust balance between left and right speaker.

- **Audio Description:** this is an auxiliary audio function that provides an additional audio track for visually challenged persons. Users can turn the Audio Description On or Off and control the volume.

- **Wide Stereo:** toggle the wide stereo effect on or off.

- **Sound Type:** select a sound type from the list.

- **Auto Volume Control:** toggle auto-volume

control on/off. Volume automatically remains on the same level of volume if you change programmes. Because each broadcasting station has its own signal conditions, volume adjustment may be needed every time when the channel is changed. This feature allows users to enjoy stable volume levels by making automatic adjustments for each program.

Lock settings

Lock
Channel lock
Parental rating
Input lock
Front panel lock
Installation lock
Max volume
Change password
Clean all

- **Channel lock:** this option allows you to lock a certain TV channel. Use the up or down direction button to select a certain TV channel you want to lock, then press the OK button to lock. To unlock, use the same operation.
- **Parental rating:** this feature can prevent children watching adult's TV programs, according to the rating limit set. This function appearance according the information from broadcasting station. Therefore if the signal has incorrect information, this function does not operate.
- **Input lock:** lock/unlock input from external sources.
- **Front panel lock:** lock/unlock buttons on the TV set.
- **Installation lock:** lock/unlock access to the channel installation menu.
- **Max volume:** set the maximum volume level for programs.
- **Change password:** this option allows you to change the password. Press the OK or right direction button to enter, then press the number buttons to enter the new password

twice.

- **Clean all:** unlock all locked channels and restrictions.

Timer settings

Timer
Time zone
Clock
Sleep timer
Auto standby

- **Time zone:** select the local time zone.
- **Clock:** press OK or right direction button to enter the clock submenu:

Auto synchronization: use the left or right direction to select On or Off. If On selected, the TV will get the time automatically from DTV signals, and the Time item cannot be adjusted. If you select Off, you should set date and time at Date and Time item. Highlight Date or Time, use the left or right direction button to select input space, enter the current date or time by using the digit keys.

 If Off is selected, the time set in Time option will not be memorized when turning on the TV next time, and the TV 's time will start from the default.

Power on timer: use the left or right direction button to select Once, Daily or Off. If you select Once or Daily, you should set a time period after which the TV automatically switches on at Timer below this item. Highlight Timer, use the left or right direction to select input space, enter the on time using the digit keys.

Power on channel: press the OK or the right direction button to display its submenu. Highlight Select, use the left or right direction button to select Last status, the power on channel will be the last channel you watched before powering off.

Or you can choose User select, then press the up or down direction button to select the channel you want to watch when the TV is turned on automatically next time, and press OK to confirm.

Power off timer: use the left or right direction

Operation

button to select Once, Daily or Off. If you select Once or Daily, you should set a time period after which the TV automatically switches to off at Timer below this item. Highlight Timer, use the left or right direction to select input space, enter the off time using the digit keys.

- **Sleep timer:** sets a period of time after which the TV set goes into standby mode. Use the left or right direction button to set the period (120 minutes maximum). To disable this function, select Off.

- **Auto standby:** use left and right direction buttons to set up the auto standby time.

Options settings

Options
Subtitle
SPDIF type
T-link
Common interface
Location
Decoding page language
Digital teletext language
Software update

- **Subtitle:** this enables subtitle for digital TV channels. Select Subtitle option, press the OK or right direction button to display its submenus:

Subtitle: press the left or right direction button to turn the subtitles on or off.

Subtitle type: press the left or right direction button to select a subtitle type. You can select Hearing impaired to display the hearing impaired subtitle with your selected language.

- **SPDIF type:** connect to an audio device through the SPDIF output. Select **Options > SPDIF type**. Select a proper sound type from the list for digital programs.

- If the current program outputs sound in **Dolby D** format, then either **PCM** or **Dolby D** can be selected.

- If the current program does not output sound in **Dolby D** format, only **PCM** can be selected. Otherwise no sound will be output.

- Select **Off** to turn off the audio output from the Audio Device connected to the **SPDIF**

output.

 The options you may choose depend on the programme you are watching. If you select **PCM** and the sound output is prior to the picture, you can select **SPDIF delay** from the Options menu and press the left or right direction button to adjust the delay time to synchronize the sound with the picture.

- **T-link:** to search for CEC devices connected to the HDMI inputs in your TV and enable one-touch play and one-touch standby between CEC devices.

Enable or disable T-Link

1. Press **Menu** on the remote control, then select **Options > T-Link**.

2. Press the left or right direction button to select **On** or **Off**.

Use one-touch play: one-touch play enables you to press the play button on, for example, your DVD remote control. This starts playback on your DVD device and automatically switches your TV to the correct source, displaying DVD content.

Use System standby: system standby enables you to press the standby button on, for example, your TV remote control. This switches your TV and all connected HDMI devices to standby mode.

- **Common interface:** select this option to enter the common interface submenu. Only available when a CI card inserted in the PCMCIA slot in DTV mode.

- **Location:** use the left or right direction button to select **Home** or **Shop** mode. **Home** mode is the default. If **Shop** mode selected, the picture will be displayed in **Dynamic** mode. In **Shop** mode, you can adjust the picture mode, but when turning on the TV next time, the Picture preset will restore to **Dynamic** mode, and a prompt about **Shop** mode will appear.

- **Digital page language:** Select the preferred language for digital TV pages.

- **Digital teletext language:** Select the preferred Teletext language.

- **Software update:** Select this option for a software update and follow the instructions on screen.

USB operation

General information

 USB file systems supported: FAT32. 2.0 USB version is supported. Maximum capacity 500 GB. For correct and satisfactory operation, licensed USB devices of well-known brands should be used with this unit. Avoid using USB devices of unknown brands. Playback of images and music of only JPEG and MP3 format is supported. The output capability of the USB port is 1 A.

- This unit supports playback of video files with 3GP, AVI, TS, MP4, MKV, MOV extension, with video codecs H264/AVC, H263, Divx, MPEG1/2/4 and audio codecs PCM, DD(AC3), MP3, AAC.

 The above list of extensions and codecs is for information only and is not a guarantee that all files having the above extensions and codecs should be read by this unit.

- Some AVI files cannot be played due to their parameters and recording conditions. Video files with AVI extension exceeding 2 GB in size may be played partially.

 According to the USB 1.1/2.0 Standard, usage of a USB device with power current consumption exceeding 500 mA is not recommended without supplementary power supply. Failure to use supplementary power for connected USB drives with power consumption exceeding this value as well as defective USB drives may cause mechanical or thermal changes of elements of this unit as well as failure of internal elements of the USB port. Such damages are not warranty cases.

Warning: usage of external USB drives containing BIN files in the root directory may cause malfunction of the unit or damage to the software.

File playback

Insert a USB into the USB jack. Press MENU button, select Media option and press OK button. The screen will show USB playback menu:

Media center
Photo
Music
Video

- **Video file playback:** Select **Video** item and press OK button. Press cursor buttons to select a file and press OK button to start playback. During playback press MENU button to show playback menu in which you can select an operation by LEFT/RIGHT cursor buttons and perform this operation by pressing OK button. The operations include Play/Pause, Backward, Forward, Prev., Next, Stop, Repeat Mode, AB Repeat setting, Playlist, Info., Slow Forward, Step Forward, Goto Time, Brightness, Contrast, Zoom out, Zoom in, Scale, Move View. To exit video playback press EXIT button.

- **Image file playback:** Select **Photo** item and press OK button. Press cursor buttons to select a file and press OK button to start playback. During playback press MENU button to show playback menu in which you can select an operation by LEFT/RIGHT cursor buttons and perform this operation by pressing OK button. The operations include Play/Pause, Prev., Next, Stop, Rotate Right, Rotate Left, Music(on/off), Musiclist, Zoom in, Zoom out, Repeat Mode, Capture and Info. To exit photo playback press EXIT button.

- **Audio file playback:** Select **Music** item and press OK button. Press cursor buttons to select a file and press OK button to start playback. During playback press MENU button to show playback menu in which you can select an operation by LEFT/RIGHT cursor buttons and perform this operation by pressing OK button. The operations include Play/Pause, Backward, Forward, Prev., Next, Stop, Repeat Mode, Mute, Playlist, Info. and Goto Time. To exit music playback press EXIT button.

CI Information

(only in DTV mode): This function enables you to watch some encrypted services (pay services). Please insert a CI card into the

Operation

PCMCIA slot according to the arrow on the CI card.



The function can only be available when CI card is present.

- It is possible for you to change CI (Common Interface) menu screen and service by consulting your dealer.

- Please do not insert or pull out the CI card when power on. During initialization of the CI card, please don't operate the TV.

- Do not insert or pull out the CI card frequently so as to avoid any damages of the TV and the CI card.

- If there is no picture and/or sound with the CI+ CAM module inserted, please contact the customer support of the service provider.

Troubleshooting

Below is a table describing simple measures that can help you eliminate most problems likely to emerge when this unit is in use. If below measures do not help, turn to a service center or to the nearest dealer.

Symptom	Cause	Solution
No picture, no sound, and no indicator light	The power cord is not plugged in. Contrast, brightness, color and volume are all in the minimum value or TV is in mute mode.	Plug the power cord in. Alter the value of contrast, brightness, color and volume.
Picture and sound with abnormality	Contrast and color are set improperly. Color system is set improperly. Sound system is set improperly.	Set the value of Contrast and color properly. Set the sound system properly.
Picture is spotted or with snow	Signal source is low-grade or the signal is in a lower quality.	Use the qualified signal cord.
The picture in VGA mode is abnormal	The PC settings may be improper.	Check and set the resolution parameters of your PC.
Picture is split in two parts	Either AV or component input is chosen as a source.	Choose the correct source mode depending on the cable you use (AV or component)
Blue background	No video signal or the signal cord is improperly/not connected.	Connect the signal cord properly.
No sound	No audio signal or the signal cord is improperly/not connected.	Connect the audio signal cord properly. Set the sound system properly.
The RC does not work	Batteries are improperly installed or exhausted.	Make sure the positive and the negative polarities are correct. Reattach the battery lid. Replace the batteries.

Causes of interference

Incorporated in your TV receiver are the most up-to-date devices to eliminate interference. Local radiation however, can create disturbances, which visibly affect your picture. Proper installations, a good aerial are your best safeguards against these disturbances.

- **RF INTERFERENCE:** Moving ripples across the screen are caused by nearby transmitting or receiving short-wave radio equipment.
- **DIATHERMY:** Herringbone pattern and partial picture loss can result from the operation of diathermy equipment from a nearby doctor's surgery or hospital.
- **SNOW:** Weak TV signals from long distant stations result in an instead picture and give the effect of falling snow. An antenna adjustment or antenna amplifier may be needed.
- **GHOST:** Multiple image, caused by TV signals reflected back from surrounding buildings, hills, aircraft, etc. is minimized by correct aerial positioning.
- **CAR IGNITION:** Nearby cars and electrical motors can cause small streaks across the picture or make the picture roll.

General information

Accessories

1. LED TV	1 pc	5. Base	1 pc
2. Remote controller	1 pc	6. Screw	7 pcs
3. Battery	2 pcs	7. 3.5 mm Jack / 3 RCA adapter	1 pc
4. Stand	1 pc	8. 3.5 mm Jack / 2 RCA adapter	1 pc
		9. Consumer information	1 pc
		10. Warranty card	1 pc
		11. Instruction manual	1 pc

Specifications

Size (diagonal)	31.5" (80 cm)
Response time	6.5 ms
Resolution	1366 x 768
Aspect ratio	16:9
Color system	PAL, SECAM
Sound system	B/G, DK
NICAM Stereo	2 x 5 W
Digital coaxial audio output (SPDIF)	+
Audio input	+
Component video input	+
Video input (paired with Component)	+
USB port	+
VGA	+
HDMI	x2
MHL function	+
DVB-T/DVB-T2/DVB-C signal reception	+
PCMCIA slot (CI, CI+ support)	+
Russian and English OSD	+
Progressive scan	+
Digital comb filter	+
Sleep timer	+
Number of channels	1500
Electric shock protection class	II
Nominal voltage range:	~110–240 V; 50/60 Hz;
Unit dimensions: with stand	734.5 x 481 x 160 mm
without stand	734.5 x 431.5 x 80 mm
Net weight	5.1 kg

 The LCD panel is a high technology product with many thin film transistors that can give you a fine picture details. Occasionally, a few non-active pixels may appear on the screen as a fixed point of blue, green, red, black or white, please note that this does not affect the performance of your LCD TV.

Warning: For the sake of improvement, unit specifications may be subject to change without prior notice.

Уважаемый покупатель!

Благодарим Вас за покупку нашего изделия. Чтобы понять, как правильно и безопасно пользоваться приобретенным устройством, рекомендуется тщательно изучить настоящее руководство перед подключением и эксплуатацией изделия. Сохраняйте руководство для использования в будущем.

Содержание	17
Перед началом эксплуатации	18
Утилизация изделия	18
Меры предосторожности	18
Установка	20
Крепление на стену	20
Установка на подставку	20
Подключение	21
Подключение	21
Подключение внешней антенны	21
Прочие подключения	21
Управление устройством	22
Элементы управления	22
Пульт дистанционного управления	23
Установка батареек	23
Общие операции	24
Операции с телетекстом	24
Экранное меню	25
Установка каналов	25
Настройка изображения	26
Настройка звука	27
Настройка блокировки	27
Настройка таймера	28
Настройка опций	28
Операции с USB	29
Общая информация	29
Воспроизведение файлов	30
Интерфейс CI	31
Общая информация	32
Руководство по устранению неисправностей	32
Источники помех	33
Комплект поставки	33
Технические характеристики	34

Перед началом эксплуатации

Утилизация изделия

Если вы желаете утилизировать данное изделие, не выбрасывайте его вместе с обычным бытовым мусором. Существует отдельная система сбора использованных электронных изделий в соответствии с законодательством, которая предполагает соответствующее обращение, возврат и переработку.

Обращайтесь в органы местного управления за инструкциями по правильной утилизации продукта. Тем самым Вы обеспечите утилизацию Вашего изделия с соблюдением обязательных процедур по обработке, утилизации и вторичной переработке и, таким образом, предотвратите потенциальное негативное воздействие на окружающую среду и здоровье людей.

Меры предосторожности

- Перед подсоединением кабеля питания к телевизору убедитесь, что напряжение устройства соответствует напряжению электрической сети.

- Пожалуйста, извлеките шнур питания из розетки и свяжитесь с сервисной службой в следующих случаях: если в устройстве имеются явные неисправности, например, из него идет дым, чувствуется специфический запах или слышен нехарактерный звук; если внутрь устройства попала жидкость или посторонние предметы; если нет изображения или звука; если поврежден корпус или панель; если Вы пользуетесь устройством согласно инструкции, но оно не работает должным образом.

- Данное изделие может подключаться к розетке питания как без заземляющего третьего контакта, так и с заземляющим третьим контактом.

- Во избежание поражения электрическим током защищайте шнур питания от возможного нажатия на него или защемления, особенно рядом с разъемами.

- Не закрепляйте шнур питания метизами.

- Если Вы не пользуетесь устройством длительное время или в случае грозы, обязательно отключайте шнур питания из

розетки, а также отключайте все сигнальные кабели от входных разъемов.

- При отключении вилки из розетки всегда держитесь за утолщение на вилке, не касайтесь металлических частей, не тяните за шнур, не ломайте и не перегибайте его, не ремонтируйте, не перекручивайте и не нагревайте.

- Немедленно свяжитесь с сервисным центром, в случае если имеются какие-либо неисправности шнура питания, в нем оголились жилы или он поврежден.

- Замените сетевую розетку, если в нее невозможно вставить вилку или вилка плохо закрепляется в розетке. Иначе могут возникнуть неисправности, или произойти несчастные случаи или возгорания.

- Не прикасайтесь к проводам мокрыми руками.

- Запрещается использование розетки, в которую подключено несколько устройств. Перегрузка такой розетки может привести к пожару.

- Место подключения вилки шнура питания к сети 220 В должно оставаться легкодоступным.

- Перед работой с устройством необходимо полностью прочитать и понять все инструкции. Необходимо соблюдать все предупреждения и следовать всем инструкциям,

Перед началом эксплуатации

приведенным в настоящем руководстве.

- Пожалуйста, используйте только рекомендованные производителем аксессуары. Использование других аксессуаров может привести к неисправностям.

- Пожалуйста, проводите все настройки и регулировки только с помощью кнопок на боковой панели или на пульте дистанционного управления. Ни в коем случае не снимайте заднюю панель и не пытайтесь самостоятельно проводить техническое обслуживание устройства, так как существует опасность поражения электрическим током, а также возможно возникновение неисправностей.

- Не устанавливайте устройство на непроводящие или неровные поверхности, тележки, стойки, треноги, кронштейны или столы. Устройство может упасть, в результате чего могут возникнуть неисправности или произойти несчастные случаи. Используйте только те приспособления, которые рекомендованы производителем или продавцом.

- Пожалуйста, устанавливайте устройство на горизонтальной поверхности в местах с хорошей вентиляцией. Не допускайте воздействия на устройство вибрации, прямого солнечного света, высокой температуры, а также попадания пыли и влаги.

- Не ставьте на устройство вазы, сосуды с жидкостью. Попадание жидкости внутрь аппарата может привести к пожару или поломке устройства.

- Не устанавливайте устройство в зоне магнитных волн. Это может привести к поломке устройства. В зоне электромагнитного излучения может наблюдаться искажение изображения.

- Не устанавливайте вблизи устройства источники открытого огня, например, свечи. В случае их падения устройство может быть повреждено или может произойти возгорание.

- Установка телевизора в замкнутое пространство при эксплуатации может сократить срок службы устройства; поэтому

необходимо обеспечить минимальную дистанцию между LCD-телевизором и внутренними границами приспособления под аппарат для нормальной вентиляции (минимум по 10 см свободного пространства со всех сторон).

- Располагайте кабели позади устройства. Не закрепляйте их метизами, не перегибайте, не ремонтируйте и не нагревайте.

- При перемещении телевизора не нажимайте и не касайтесь панели. Не переносите телевизор в положении, при котором экран направлен вверх или вниз.

- Не перемещайте устройство при подключенном проводе питания или других подключенных проводах. Повреждение провода питания, подключенный провод или подключенные устройства могут стать причиной пожара, электрошока или поломки.

- Если устройство тяжелее 18 кг, его должны перемещать не менее 2 человек. При падении устройство может повредиться.

- Слишком сильное нажатие на панель может повредить устройство.

- При длительном использовании может немного повыситься температура корпуса устройства. Это явление свидетельствует о теплоотдаче в нормальном рабочем режиме. Однако не позволяйте детям и людям с повышенной температурной чувствительностью касаться устройства.

Все иллюстрации, приведенные в настоящем руководстве, являются схематическими изображениями, которые могут отличаться от реальных объектов.

Установка/Подключение

Установка

Крепление на стену

Для крепления на стену на задней панели телевизора имеются отверстия стандарта VESA (расстояние между отверстиями: 200 x 150 мм). Используйте эти отверстия, чтобы прикрепить панель телевизора к настенному кронштейну (кронштейн в комплект поставки не входит и приобретается отдельно). Производитель не несет ответственности за неправильно выполненный монтаж, повлекший повреждение телевизора.

Средства для монтажа аппаратуры на стене или потолке должны быть достаточными для выполнения своей функции.

Установка на подставку

Выберите ровную плоскую горизонтальную поверхность, накройте ее мягкой тканью и разместите на ней корпус телевизора экраном вниз. Присоедините подставку к основанию таким образом, чтобы отверстия в подставке и в основании совпадали. Зафиксируйте подставку с помощью 3 винтов. Присоедините подставку вместе с основанием к задней части корпуса телевизора таким образом, чтобы отверстия в подставке и в корпусе совпали. Зафиксируйте подставку с помощью 4 винтов.:

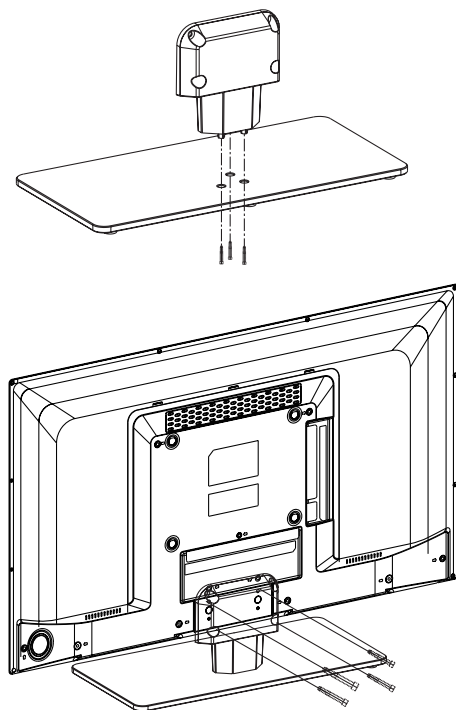

Подключение

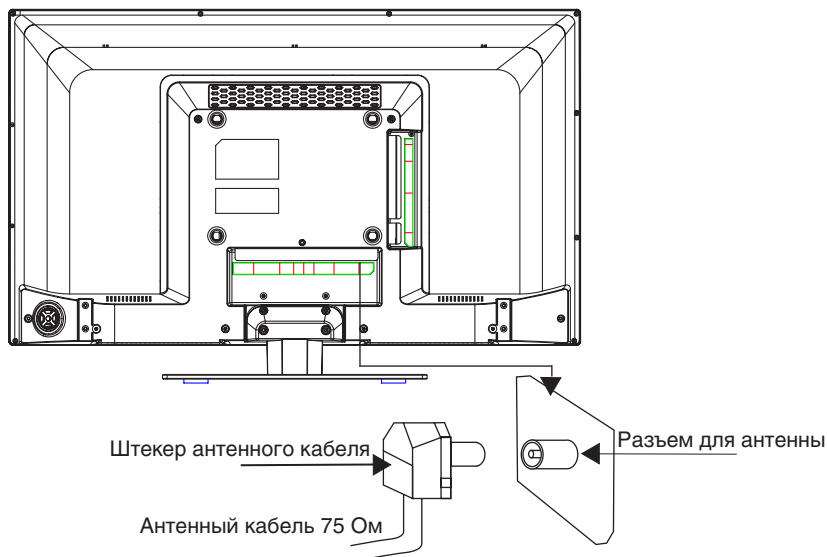

Подключение внешней антенны

Подсоедините антенну к соответствующему разъему, используя коаксиальный кабель 75 Ом.

Прочие подключения

- Подсоедините источник аудиосигнала к аудиовходу телевизора.
- Подсоедините источник видеосигнала к видеовходу телевизора с помощью видеокабеля.
- Подсоедините VGA-кабель к VGA порту ПК и к входу VGA телевизора для получения видеосигнала от ПК. Для получения аудиосигнала подсоедините аудиовыход ПК к аудиовходу телевизора.
- Если источник видеосигнала имеет HDMI-выход, подключите его к HDMI-входу телевизора, используя специальный HDMI-кабель (не входит в комплект поставки). Разъем HDMI2 (MHL) позволяет выводить на экран телевизора изображение со смартфонов, поддерживающих функцию MHL. Требуется специальный кабель (в

комплект не входит). Поддержка всех моделей смартфонов с функцией MHL не гарантируется.

- Компонентный видеовход служит для получения компонентного видеосигнала от внешнего источника. Подключение осуществляется с помощью входящего в комплект кабеля. Для получения аудиосигнала используйте аудиовход телевизора.
- Цифровой аудиовыход SPDIF предназначен для передачи многоканального звука на внешнее декодирующее устройство (например, в формате 5.1-канал). Для подсоединения используйте коаксиальный кабель.
- Разъем PCMCIA используется для подключения CI-модуля, приобретаемого у поставщика услуг цифрового ТВ.

 Обратите внимание, что видеовход и компонентный вход (YPbPr) используют один и тот же разъем, поэтому, удостоверьтесь, что при подключении соответствующих кабелей в один из этих входов, выбран корректный источник сигнала (кнопка SOURCE).

Управление устройством

Элементы управления

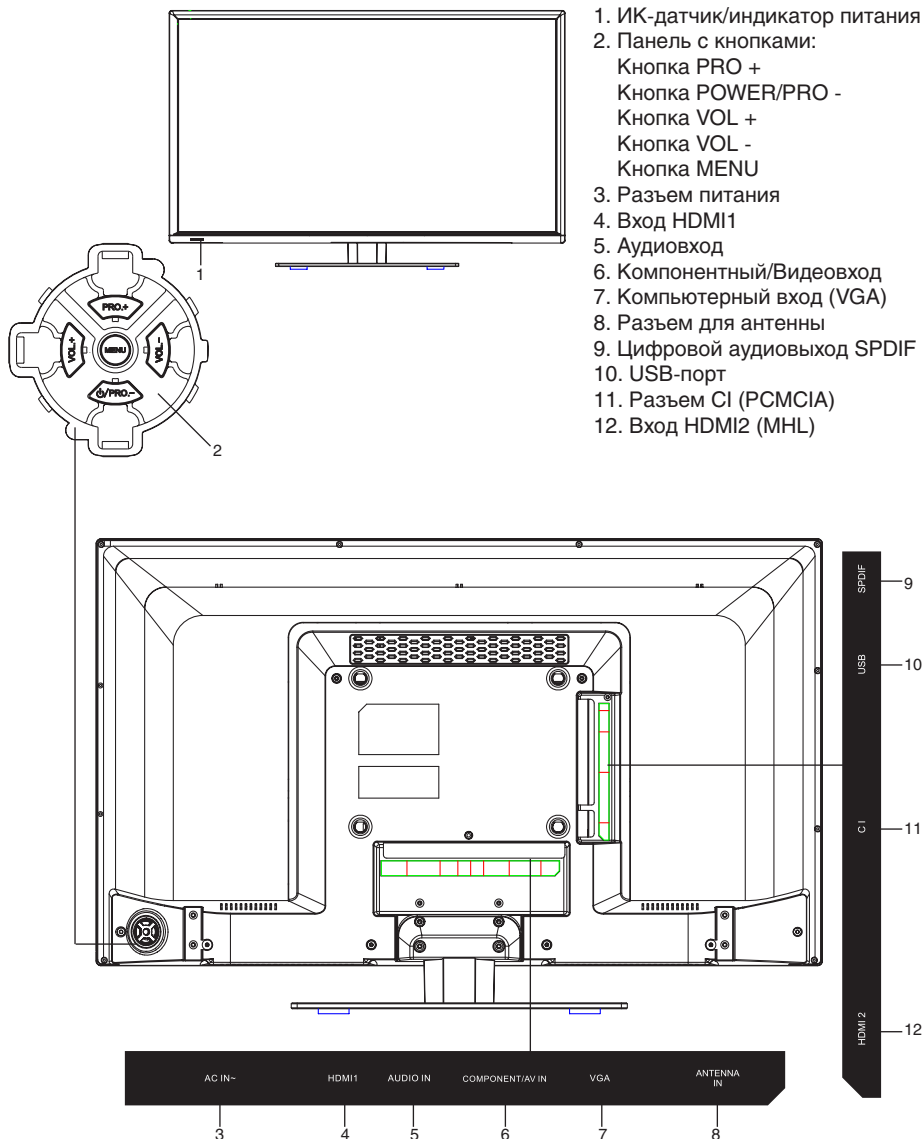

Пульт дистанционного управления

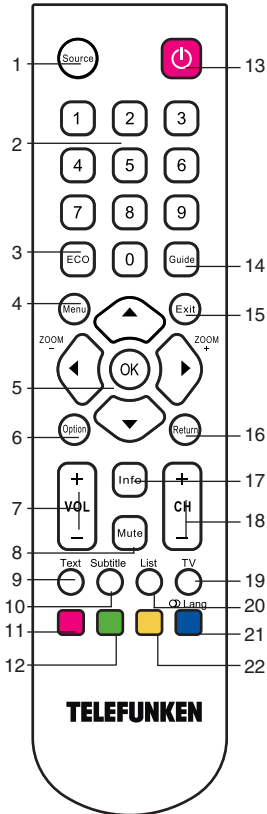

1. Кнопка SOURCE
2. Кнопки с цифрами
3. Кнопка ECO
4. Кнопка MENU
5. Кнопки курсора (Вверх/Вниз/Влево/Вправо)/Кнопка ОК/Кнопки ZOOM-/ZOOM+
6. Кнопка OPTION
7. Кнопки VOL+/VOL-
8. Кнопка MUTE
9. Кнопка TEXT
10. Кнопка SUBTITLE

11. Красная кнопка
12. Зеленая кнопка
13. Кнопка POWER/STANDBY
14. Кнопка GUIDE
15. Кнопка EXIT
16. Кнопка RETURN
17. Кнопка INFO
18. Кнопки CH+/CH-
19. Кнопка TV
20. Кнопка LIST
21. Кнопка LANG/Синяя кнопка
22. Желтая кнопка

Установка батареек

1. Снимите крышку отсека для батареек на задней части ПДУ.
2. Поместите батарейки в отсек для батареек с правильным соблюдением полярности.
3. Установите крышку отсека на место.

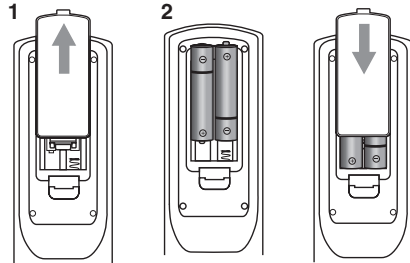

- Вставьте две батарейки AAA/1.5V в отсек для батарей ПДУ. Мощность сигнала, необходимая для приемного датчика, обеспечивается на расстоянии до 8 метров и в пределах 30 градусов влево и вправо.
- Не используйте одновременно новые и использованные батарейки или батарейки разных типов.

Управление устройством

Общие операции

- Подключите разъём кабеля питания к входу для кабеля питания на панели ТВ (положение входа указано в разделе «Элементы управления»). Подключите вилку кабеля питания в разъём сети питания, при этом индикатор питания будет светиться – устройство находится в режиме ожидания. Для включения устройства используйте кнопку POWER на панели телевизора или на ПДУ; когда телевизор включен, индикатор питания не светится. Нажмите кнопку POWER ещё раз, чтобы установить устройство в режим ожидания, при этом индикатор питания должен загореться. Для полного отключения устройства от сети извлеките вилку шнура питания из розетки сети питания.

- Нажимайте кнопки VOL-/VOL+ на панели или на ПДУ для регулирования уровня громкости звука.

- Нажмите кнопку RETURN на ПДУ для переключения между текущим и предыдущим просматриваемыми каналами.

- Нажмите кнопку MUTE для отключения звука. Для включения звука нажмите эту кнопку повторно или регулируйте громкость.

- В режиме ТВ нажимайте кнопки CH+/CH- на ПДУ или PRO+/- на панели, чтобы выбрать предыдущий или следующий канал. С помощью кнопок с цифрами можно непосредственно выбрать номер нужного канала.

- Нажимайте кнопку INFO для отображения информации о текущем канале.

- Нажмите кнопки ZOOM+/- для выбора одного из доступных форматов изображения. Форматы могут различаться в зависимости от текущего источника сигнала.

- Нажмите кнопку SOURCE, затем нажимайте кнопки курсора на ПДУ, чтобы выбрать один из доступных источников сигнала: TV => AV => DTV => YPbPr => PC => HDMI1 => HDMI2 => USB. Нажмите

кнопку OK на ПДУ для подтверждения. Для непосредственного перехода в режим ТВ вы можете нажать кнопку TV на ПДУ.

- Нажмите кнопку ECO на ПДУ для перехода к режиму энергосбережения.

- Нажмите кнопку GUIDE для доступа к электронному телегиду (EPG) в режиме DTV.

- Нажмите кнопку LIST для перехода к списку каналов.

- Нажмите кнопку SUBTITLE для перехода к меню выбора языка субтитров в режиме DTV.

- Нажмите кнопку LANG для перехода к меню выбора языка аудио в режиме DTV.

Операции с телетекстом (опция)

- Выберите режим TV. Затем с помощью кнопок CH-/CH+ выберите телеканал, под-держивающий телетекст.

- Кнопки телетекста на ПДУ имеют следующие функции:

Кнопка TEXT: нажмите эту кнопку для входа в режим телетекста. Следуйте указаниями на экране для навигации в режиме телетекста. Нажмите кнопку еще раз для возврата к просмотру телеканала.

Красная/Зеленая/Желтая/Голубая кнопки: Используйте четыре цветовых кнопки для непосредственного перехода на страницу, имеющую цветовой код, которая отображается в нижней части страницы телетекста.

Экранное меню

1. Нажмите кнопку MENU, чтобы вызвать экранное меню настройки.
2. Нажимайте кнопки курсора ВПРАВО/ВЛЕВО для выбора нужной страницы меню.
3. Нажмите кнопку ОК, чтобы перейти к списку параметров.
4. Нажимайте кнопки курсора ВВЕРХ/ВНИЗ, чтобы выбрать параметр для настройки.
5. Нажимайте кнопки курсора ВЛЕВО/ВПРАВО, чтобы настроить выбранный параметр.
6. Нажмите кнопку MENU, чтобы вернуться к предыдущей странице меню. Нажмите кнопку EXIT на ПДУ, чтобы выйти из меню.

 Пункты меню, написанные серым шрифтом, не подлежат настройке. Изображения экранного меню, приводимые ниже, служат для наглядности и могут отличаться от изображений в Вашем телевизоре.

Установка каналов

Установка каналов
Автоматический поиск
Автообновление
Ручная настройка антенны
Очистить список каналов

• **Автоматический поиск:** эта опция позволяет искать и сохранять все доступные аналоговые и цифровые телеканалы.

1. Нажмите кнопку **Menu** для перехода к главному меню, выберите **Настройка>Установка каналов**, нажмите **OK** или Вправо для перехода к этому подменю.
2. Выберите **Автоматический поиск**, нажмите **OK** или Вправо для подтверждения.

3. Выберите пункт **Цифровой и аналоговый** (или **Цифровой** или **Аналоговый**), нажмите **OK** или Вправо для начала процесса автоматического поиска. Это может занять несколько минут. Нажмите кнопки **Menu** или **Exit** для отмены поиска.

4. По окончании поиска нажмите кнопку **Menu** для возврата к предыдущему этапу или **OK** чтобы запустить процесс поиска повторно.

5. По окончании поиска вы можете редактировать список найденных каналов: пропускать, менять очередность или переименовывать. Для этого выберите пункт **Настройка >Организер** нажмите **OK** или Вправо для входа в подменю.

Пропуск каналов: если один канал оказался сохранен дважды или качество сигнала низкое, вы можете пропустить этот канал. Пропущенные каналы не будут доступны при нажатии кнопок **CH+ / CH-**. Выберите опцию **Пропуск канала** и нажмите **OK** или вправо для отображения меню пропуска канала. Нажимайте кнопки Вверх или Вниз для выбора канала и кнопку **OK** для подтверждения.

Сортировка каналов: позволяет менять каналы местами.

1. Выберите опцию **Сортировка каналов** и нажмите **OK** или вправо для отображения меню сортировки каналов.

2. Нажимайте кнопки Вверх или Вниз для выбора канала и кнопку **OK** для подтверждения.

3. Нажимайте кнопки Вверх или Вниз для выбора второго канала и кнопку **OK** для того, чтобы поменять выбранные каналы местами.

Редактирование каналов: Выберите опцию **Редактирование каналов** и нажмите **OK** или вправо для отображения меню редактирования каналов. Нажимайте кнопки Вверх или Вниз для выбора канала для редактирования и кнопку **OK** для подтверждения. Нажимайте кнопки Вверх

Управление устройством

или Вниз для выбора пунктов **Номер канала** или **Название канала**, с помощью кнопок с цифрами измените номер и/или название канала, нажмите **OK** для подтверждения.

После завершения редактирования нажмите кнопку **Menu** для возврата или

Exit для выхода из меню.

- **Автообновление:** эта опция позволяет обновлять список каналов без изменения структуры списка уже сохраненных каналов.

1. Откройте меню **Установка канала** с помощью кнопок Вверх или Вниз выберите опцию **Автообновление**.

2. Нажмите **OK** или кнопку Вправо для начала обновления. Для прекращения процесса нажмите кнопку **Menu**.

3. По завершении поиска нажмите **Menu** для возврата к главному меню или **OK** для повторного обновления.

- **Аналоговый ручной поиск:**

1. Откройте меню **Установка канала** с помощью кнопок Вверх или Вниз выберите опцию **Аналоговый ручной поиск**.

2. С помощью кнопок курсора и кнопок с цифрами, а также кнопки **OK** вы можете искать, подстраивать и сохранять аналоговые каналы.

3. По завершении нажмите кнопку **Menu** для возврата или **Exit** для выхода из меню.

- **Ручная настройка антенны:** Позволяет запускать ручной поиск доступных каналов на заданной частоте (только для цифровых каналов).

1. Откройте меню **Установка канала** с помощью кнопок Вверх или Вниз выберите опцию **Ручная настройка антенны**, нажмите **OK** или кнопку Вправо для входа в подменю.

2. Нажмите кнопку **OK** для начала поиска на данной частоте, или с помощью кнопок с цифрами введите новую частоту и нажмите **OK** для начала поиска.

3. По завершении поиска нажмите **Menu**

для возврата к главному меню или **OK** для повторного поиска.

- **Очистить список каналов:** позволяет вам очистить список найденных сохраненных каналов.

1. Откройте меню **Установка канала** с помощью кнопок Вверх или Вниз выберите опцию **Очистить список каналов**, нажмите **OK** или кнопку Вправо для входа в подменю.

2. Нажимайте кнопки Вправо или Влево для выбора опции **OK**, затем нажмите **OK** для подтверждения очистки списка каналов.

Настройка изображения

Изображение
Режим изображения
Яркость
Контрастность
Насыщенность
Резкость
Цветовая температура
Режим экрана
Автоформат
Настройки ECO
Расширенные настройки
Сброс

- **Режим изображения:** Стандартный/Динамический/Студия/Персональный/Кино.

- **Яркость, Контрастность, Насыщенность, Резкость:** настройте параметры изображения.

- **Цветовая температура:** выберите температурный режим изображения - Нормальный/Теплый/Прохладный/Пользовательский.

- **Режим экрана:** выберите соотношение сторон экрана.

- **Автоформат:** включите или выключите автоматическое форматирование изображения в режиме TV или AV.

- **Настройки ECO:** выберите один из режимов энергосбережения.

- **Расширенные настройки:** выбор

и редактирование более расширенных настроек изображения, таких как шумоподавление, динамический контраст и другие.

- **Сброс:** возврат всех настроек изображения к заводским значениям.

Настройка звука

Звук
Режим звука Баланс Аудиоописание Широкое стерео Тип звука Контроль громкости

- **Режим звука:** Выкл/Рок/Поп/Live/Танцевальный/Техно/Классика/Мягкий/Персональный.

- **Баланс:** отрегулируйте баланс между правым и левым динамиками.

- **Аудиоописание:** это вспомогательная функция, представляющая собой аудиосопровождение изображения, предназначенное для людей с ослабленным зрением. Дополнительный звуковой трек AD (Audio Description) транслируется вместе с основным звуком программы, и его можно включать и отключать, а также регулировать его громкость.

- **Широкое стерео:** вкл/выкл эффект широкого стерео.

- **Тип звука:** выберите тип звука из списка.

- **Контроль громкости:** функция автоматической коррекции громкости. Громкость автоматически остается на прежнем уровне при переключении каналов. Это делается во избежание необходимости регулирования громкости для каждого канала отдельно, поскольку громкость звука на канале по умолчанию устанавливается вещательной компанией этого канала.

Настройки блокировки

Блокировка
Блок канала Родительский контроль Блок ввода Блок кнопок Блок настроек Максимальная громкость Смена пароля Очистить все

- **Блок канала:** эта опция позволяет заблокировать определенный ТВ-канал. С помощью кнопок Вверх и Вниз выберите канал, который требуется заблокировать, и нажмите ОК для подтверждения. Для разблокирования повторите эту процедуру.

- **Родительский контроль:** доступ к меню родительского контроля. С помощью данной функции вы можете оградить детей от нежелательного просмотра каналов с определенным содержанием. Рейтинг ТВ-канала предоставляется вещательной компанией.

- **Блок ввода:** блокировать/разблокировать ввод с внешних источников.

- **Блок кнопок:** блокировать/разблокировать кнопки на панели.

- **Блок настроек:** блокировать/разблокировать доступ к меню настройки каналов.

- **Максимальная громкость:** установите максимальный уровень громкости для ТВ-программ.

- **Смена пароля:** эта опция позволяет вам сменить системный пароль. Нажмите кнопку ОК или Вправо для входа, затем с помощью кнопок с цифрами дважды введите новый пароль.

- **Очистить все:** снять все блокировки и ограничения.

Управление устройством

Настройки таймера

Таймер
Часовой пояс
Часы
Таймер сна
Автоотключение

- **Часовой пояс:** выберите ваш часовой пояс.

- **Часы:** нажмите ОК или кнопку Вправо для доступа к меню настройки часов:

Автосинхронизация: с помощью кнопок Влево или Вправо включите или выключите автосинхронизацию. Если эта опция включена, устройство будет автоматически получать данные о точном времени из сигнала цифрового ТВ, и ручная настройка часов будет недоступна. Если опция выключена, вам придется настроить дату и время вручную.

 Если опция выключена, заданное время не сохранится в памяти и при следующем включении телевизора дата и время будут сброшены.

Таймер включения: с помощью кнопок курсора выберите Один раз, Ежедневно или Выкл. Если вы выбрали Один раз или Ежедневно, введите время включения телевизора с помощью кнопок курсора и кнопок с цифрами.

Канал включения: с помощью кнопок курсора и кнопки ОК выберите пункт Последний, чтобы установить последний просмотренный канал в качестве канала включения.

Также вы можете выбрать пункт Выбор пользователя и вручную выбрать канал, который будет включен при срабатывании таймера включения телевизора.

Таймер выключения: с помощью кнопок курсора выберите Один раз, Ежедневно или Выкл. Если вы выбрали Один раз или Ежедневно, введите время выключения телевизора с помощью кнопок курсора и кнопок с цифрами.

- **Таймер сна:** задайте период времени, по истечении которого телевизор

перейдет в режим ожидания. Выберите время с помощью кнопок Вправо и Влево (максимум 120 минут). Для отключения функции выберите Выкл.

- **Автоотключение:** с помощью кнопок курсора задайте время автоматического отключения телевизора.

Настройки опций

Опции
Субтитры
Тип SPDIF
T-link
Интерфейс CI
Местоположение
Язык цифрового режима
Язык телетекста
Обновление ПО

- **Субтитры:** эта опция позволяет включить субтитры для цифровых ТВ-каналов. Нажмите кнопку ОК или Вправо для доступа к подменю:

Субтитры: нажимайте кнопку Влево или Вправо для включения или выключения субтитров.

Тип субтитров: нажимайте кнопку Влево или Вправо для выбора типа субтитров. Вы можете выбрать опцию “Для людей с ослабленным слухом” для отображения особых субтитров для слабослышащих.

- **Тип SPDIF:** подключите внешнее аудиоустройство через цифровой выход SPDIF. Выберите **Опции > Тип SPDIF**. Выберите подходящий тип звука из списка.

- Если просматриваемая программа передает звук в формате **Dolby D**, вы можете выбрать режим **PCM** или **Dolby D**.

- Если просматриваемая программа не передает звук в формате **Dolby D**, вам доступен только режим **PCM**. В противном случае звук не будет воспроизводиться.

- Выберите **Выкл** для отключения передачи звука через внешнее устройство с помощью выхода **SPDIF**.

 Доступные опции зависят от

просматриваемой программы. Если вы выбрали режим **PCM**, а звук отстает от изображения, вы можете выбрать пункт **Задержка SPDIF** из меню опций и настроить задержку звука с помощью кнопок Влево/Вправо для устранения рассинхронизации.

- **T-link**: выберите эту опцию для поиска всех электронных (CEC) устройств, подключенных к телевизору через разъемы HDMI. Опция позволяет управлять всеми подключенными CEC-устройствами с помощью одного ПДУ.

Включение или выключение T-Link

1. Нажмите **Menu** на ПДУ, выберите **Опции > T-Link**.

2. Нажимайте кнопки Влево или Вправо для включения или выключения опции.

Воспроизведение в одно касание:

воспроизведение в одно касание позволяет синхронизировать воспроизведение между подключенными устройствами. Так, к примеру, нажав кнопку воспроизведения на DVD-плеере вы можете включить воспроизведение на DVD-плеере, при этом телевизор автоматически переключится на соответствующий источник сигнала.

Выключение в одно касание: эта опция позволяет вам, к примеру, нажав кнопку выключения на ПДУ вашего телевизора перевести его и все подключенные через HDMI устройства в режим ожидания.

- **Интерфейс CI**: выберите эту опцию для доступа к интерфейсу CI. Функция доступна при наличии CI-карты в разьеме PCMCIA.

- **Местоположение**: выберите с помощью кнопок Влево или Вправо режим **Дом** или **Магазин**. Режим **Дом** выбран по-умолчанию. При выборе режима **Магазин** изображение переведется в **Динамический** режим. В режиме **Магазин** вы можете выбрать другой режим изображения, однако, при следующем включении телевизор снова переведется в **Динамический** режим, и на экране

появится уведомление о режиме **Магазин**.

- **Язык цифрового режима**: выберите язык для страниц в режиме цифрового ТВ.

- **Язык телетекста**: выберите язык телетекста.

- **Обновление ПО**: выберите эту опцию для обновления программного обеспечения телевизора и следуйте инструкциям на экране.



Экранное меню Вашего телевизора может быть изменено без предварительного уведомления и, следовательно, отличаться от меню, представленного в настоящем Руководстве.

Операции с USB

Общая информация

- Поддержка USB: версия USB 2.0; файловые системы FAT32. Максимальная емкость 500 Гб. Корректная работа устройства гарантирована только при использовании лицензионных USB-накопителей известных производителей. Нагрузочная способность USB-порта - 1 А.

- Данное устройство поддерживает видеофайлы с расширением 3GP, AVI, TS, MP4, MKV, MOV с видеокодеками H264/AVC, H263, Divx, MPEG1/2/4 и аудиокодеками мi PCM, DD(AC3), MP3, AAC.



Приведенный выше список расширений и кодеков является только информативным и не является обязательством по чтению всех файлов с указанными расширениями и кодеками.



Приведенный выше список расширений и кодеков является только информативным и не является обязательством по чтению всех файлов с указанными расширениями и кодеками.

- Воспроизведение некоторых AVI-файлов может оказаться невозможным в зависимости от их конфигурации и параме-

Управление устройством

тров, а также условий

- Данное устройство поддерживает более 500 мА не рекомендуется без использования дополнительного источника питания. Подключение без дополнительного питания USB-носителей, потребляющих ток, который превышает данное значение, а также неисправных USB-носителей может вызвать механические или термические изменения элементов конструкции данного устройства, а также выход из строя внутренних элементов защиты USB-порта. Такие повреждения не являются гарантийным случаем.

Внимание: использование внешних USB-устройств, содержащих файлы с расширением BIN в корневой директории, может привести к сбоям в работе устройства или к повреждению программного обеспечения.

Воспроизведение файлов

Вставьте USB-накопитель в USB-порт данного устройства. Нажмите кнопку MENU, выберите источник сигнала Media и нажмите кнопку OK. На дисплее отобразится меню операции с USB:

Мультимед
Фото
Музыка
Видео

- **Воспроизведение видео:** Выберите **Видео** и нажмите кнопку OK. С помощью кнопок курсора выберите файл и нажмите кнопку OK для запуска его воспроизведения. Во время воспроизведения нажмите кнопку MENU, на экране отобразится меню управления воспроизведением, в котором с помощью кнопок курсора ВПРАВО/ВЛЕВО вы можете выбрать операцию и подтвердить ее выполнение кнопкой OK. В число операций входят воспроизведение/пауза, перемотка назад/вперед, выбор предыдущего/следующего файла, остановка, повтор воспроизве-

дения, повтор фрагмента (A-B), плей-лист, замедленное воспроизведение, пок кадровое воспроизведение, регулирование яркости/контрастности, приближение, отдаление, масштаб, сдвиг изображения. Для выхода из режима воспроизведения видео нажмите кнопку EXIT.

- **Воспроизведение изображений:** Выберите **Фото** и нажмите кнопку OK. С помощью кнопок курсора выберите файл и нажмите кнопку OK для запуска его воспроизведения. Во время воспроизведения нажмите кнопку MENU, на экране отобразится меню управления воспроизведением, в котором с помощью кнопок курсора ВПРАВО/ВЛЕВО вы можете выбрать операцию и подтвердить ее выполнение кнопкой OK. В число операций входят воспроизведение/пауза, выбор предыдущего/следующего файла, остановка, вращение изображения вправо/влево, включение/отключение фонового воспроизведения музыки, повтор воспроизведения, масштабирование, захват изображения. Для выхода из режима воспроизведения фото нажмите кнопку EXIT.

- **Воспроизведение аудио:** Выберите **Музыка** и нажмите кнопку OK. С помощью кнопок курсора выберите трек и нажмите кнопку OK для запуска его воспроизведения. Во время воспроизведения нажмите кнопку MENU, на экране отобразится меню управления воспроизведением, в котором с помощью кнопок курсора ВПРАВО/ВЛЕВО вы можете выбрать операцию и подтвердить ее выполнение кнопкой OK. В число операций входят воспроизведение/пауза, перемотка назад/вперед, выбор предыдущего/следующего файла, остановка, повтор воспроизведения, приглушение звука, плей-лист. Для выхода из режима воспроизведения музыки нажмите кнопку EXIT.

Интерфейс CI

(только в режиме DTV): Данная функция позволяет просматривать некоторые зашифрованные данные (эта услуга является платной). Вставьте CI-карту в слот PCMCIA в направлении, указанном стрелкой на CI-карте.



• Вы можете изменять вид меню и услуги CI; для этого необходимо обратиться к поставителю услуг.

• Нельзя вставлять и извлекать CI-карту из слота во время работы телевизора. Перед операциями с картой выключите телевизор. Не допускайте слишком частой загрузки и извлечения CI-карты из слота телевизора.

• Если в телевизоре отсутствуют видеоизображение и звук при подключенном CI+ CAM, свяжитесь с оператором клиентской службы наземного/кабельного/спутникового вещания.

Общая информация

Руководство по устранению неисправностей

Ниже приводится таблица, в которой описаны простые меры, способные помочь Вам устранить большую часть проблем, могущих возникнуть при использовании данного устройства. Если нижеуказанные меры не помогли, обратитесь в сервисный центр или к ближайшему дилеру.

Неисправность	Причина	Решение
Изображение и звук отсутствуют, индикатор не горит	Шнур питания не подсоединен. Контрастность, яркость, резкость, цвет и громкость установлены на минимальное значение или телевизор находится в беззвучном режиме.	Подсоедините шнур питания. Установите нужное значение контрастности, яркости, резкости, цвета и громкости.
Изображение и звук низкого качества	Контрастность и цвет настроены неверно. Установлена неверная система цвета. Установлена неверная система звука.	Настройте контрастность и цвет. Установите правильную систему звука.
Изображение «заснеженное»	Сигнал низкого качества.	Используйте исправный и качественный кабель.
Изображение в режиме VGA некорректное	Параметры разрешения на компьютере установлены неправильно.	Отрегулируйте параметры разрешения компьютера.
Изображение на экране делится на две части	В качестве источника сигнала выбран режим компонентного видео или AV	Выберите правильный режим, соответствующий подключенному кабелю (AV или компонентный).
Синий фон	Отсутствует видео сигнал или кабель плохо подсоединен/не подсоединен.	Подсоедините кабель должным образом.
Звук отсутствует	Отсутствует аудио сигнал или кабель плохо подсоединен/не подсоединен.	Подсоедините кабель должным образом. Установите правильную сигнальную систему.
ПДУ не работает	Батарейки установлены неправильно или устарели.	Убедитесь, что полярность соблюдена. Замените батарейки на новые.

Источники помех

В Вашем телевизоре приняты все самые современные меры для устранения возможных помех, тем не менее, изображение может искажаться под воздействием местных электромагнитных излучений. Лучше всего в подобных случаях попытаться перенести телевизор в другое место и подвести к нему лучшую антенну.

- **РАДИОЧАСТОТНЫЕ ПОМЕХИ**

Появление на изображении ряби может свидетельствовать о наличии вблизи телевизора коротковолнового радиопередатчика или радиоприемника.

- **МЕДИЦИНСКОЕ ОБОРУДОВАНИЕ**

Появление на экране «елочки» или частичное исчезновение изображения может быть связано с работой медицинского оборудования в близлежащей больнице или клинике.

- **«СНЕГ» НА ЭКРАНЕ**

В зоне приема слабых сигналов отдаленных телевизионных станций изображение становится нестабильным, а на экране появляются мерцающие белые пятна, так называемый эффект «падающего снега». В этом случае помогает более точная настройка антенны и применение антенного усилителя.

- **ФАНТОМНЫЕ ИЗОБРАЖЕНИЯ**

Появление на экране нескольких контуров изображения объясняется тем, что телевизионный сигнал отражается от окружающих построек, холмов, самолетов и других объектов. Свести такой эффект к минимуму можно, изменив направление антенны.

- **АВТОМОБИЛЬНЫЕ ДВИГАТЕЛИ**

Работающие неподалеку автомобильные двигатели и электромоторы могут создавать помехи в изображении в виде небольших полосок или дрожания изображения на экране.

Комплект поставки

1. Телевизор	1 шт
2. Пульт дистанционного управления	1 шт
3. Батарея	2 шт
4. Подставка	1 шт
5. Основание	1 шт
6. Винт	7 шт
7. Переходник Jack 3,5 мм / 3 RCA	1 шт
8. Переходник Jack 3,5 мм / 2 RCA	1 шт
9. Информация для потребителя	1 шт
10. Гарантийный талон	1 шт
11. Руководство по эксплуатации	1 шт

Общая информация

Технические характеристики

Размер (диагональ)	31,5" (80 см)
Время отклика	6,5 мс
Разрешение	1366 x 768
Формат экрана	16:9
Система цветности	PAL, SECAM
Система звука	B/G, DK
Стереозвук NICAM	2 x 5 Вт
Цифровой коаксиальный выход SPDIF	+
Аудиовход	+
Компонентный видеовход	+
Видеовход (в паре с компонентным входом)	+
USB-порт	+
VGA-вход	+
HDMI-вход	x2
Функция MHL	+
Прием цифрового сигнала DVB-T/DVB-T2/DVB-C	+
Разъем PCMCIA (поддержка CI, CI+)	+
Экранное меню на русском и английском языках	+
Прогрессивная развертка	+
Цифровой гребенчатый фильтр	+
Таймер «сна»	+
Количество каналов	1500
Класс защиты от поражения электрическим током	II
Диапазон номинальных напряжений питания устройства	~110–240 В; 50/60 Гц;
Размеры устройства	с подставкой 734,5 x 481 x 160 мм без подставки 734,5 x 431,5 x 80 мм
Масса нетто	5,1 кг

 ЖК-панель является высокотехнологичным устройством, содержащим множество тонкопленочных транзисторов, которые дают четкие детали изображения. В некоторых случаях могут появляться неактивные точки на экране, которые имеют постоянный цвет (синий, зеленый, красный, черный или белый). Это не является дефектом и не влияет на характеристики Вашего телевизора.

Технические характеристики могут быть изменены заводом-изготовителем без предварительного уведомления. Указанные геометрические размеры и масса имеют приблизительные значения.

