

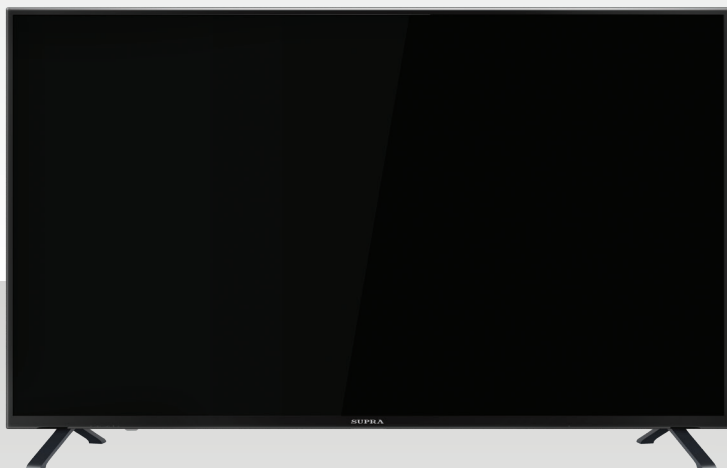

РУКОВОДСТВО ПО ЭКСПЛУАТАЦИИ



**Жидкокристаллический телевизор
со светодиодной подсветкой**

**STV-LC50LT0010F
STV-LC55LT0010F**

СОДЕРЖАНИЕ

Меры безопасности и меры предосторожности	3
Комплектация.....	6
Установка	6
Монтаж подставки	7
Подключения.....	7
Панель управления	10
Пульт дистанционного управления	10
Первичная настройка	13
Основные операции	14
Работа с телетекстом.....	14
Видеозапись	15
Настройка телевизора	16
Воспроизведение файлов.....	17
Чистка и уход	19
Поиск и устранение простых неисправностей.....	20
Безопасная утилизация	23
Технические характеристики.....	24

УВАЖАЕМЫЙ ПОКУПАТЕЛЬ!

Благодарим вас за выбор продукции, выпускаемой под торговой маркой SUPRA.

Мы рады предложить вам изделия, разработанные и изготовленные в соответствии с высокими требованиями к качеству, функциональности и дизайну. Мы уверены, что вы будете довольны приобретением изделия от нашей фирмы.

Внимательно изучите данное руководство по эксплуатации. Перед началом эксплуатации телевизора все положения данного руководства должны быть прочитаны и поняты. Позаботьтесь о сохранности настоящего руководства, используйте его в качестве справочного материала при дальнейшем использовании прибора.

МЕРЫ БЕЗОПАСНОСТИ И МЕРЫ ПРЕДОСТОРОЖНОСТИ

Электричество может выполнять множество полезных функций, но оно также способно причинить вред и повредить имущество при неправильном использовании. При разработке и производстве данного телевизора безопасность была нашим приоритетом, однако его неправильная эксплуатация может привести к поражению электрическим током или возгоранию. Для вашей безопасности и продления срока службы изделия, пожалуйста, внимательно прочитайте данное руководство перед использованием, а также установкой, эксплуатацией и чисткой телевизора.

Обращайте особое внимание на предупреждения, размещенные на корпусе телевизора и в данном руководстве. Следуйте всем указаниям, приведенным в данном руководстве.

Применяйте только рекомендованные производителем приспособления и аксессуары.

Использование несоответствующих приспособлений и аксессуаров может стать причиной неисправности или несчастного случая.

При подключении телевизора для соблюдения мер безопасности не используйте розетки устаревшего типа (без заземления). Подсоединение производите с использованием полярной вилки или вилки с заземляющими контактами к заземленным розеткам.

Телевизор должен быть подсоединен к сети переменного тока 100-240В, 50/60 Гц. Ни в коем случае не подсоединяйте телевизор к источнику постоянного тока или к любому другому источнику питания, характеристики которого отличаются. При приближении грозы или если вы не планируете использовать телевизор длительный период: выньте сетевой шнур питания из розетки и отсоедините штекер антенны от телевизора.

Не допускайте перегибание и зажим кабеля питания, особенно в местах выхода кабеля из телевизора и соединения кабеля с вилкой.

Вилка питания телевизора используется как замыкающее устройство, поэтому розетка, к которой подключен сетевой шнур питания, должна быть легкодоступна.

Избегайте превышения нагрузки на розетку электропитания и удлинители. Перегрузка может послужить причиной возгорания или поражения электрическим током.

Никогда не вставляйте посторонние предметы в вентиляционные отверстия и открытые части телевизора. При эксплуатации телевизора используется высокое напряжение. Попадание посторонних предметов внутрь телевизора может послужить причиной поражения электрическим током и привести к повреждению деталей телевизора. По той же причине избегайте попадания воды или другой жидкости на телевизор.

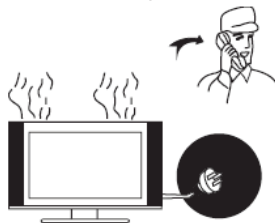

По вопросам технического обслуживания и ремонта обращайтесь только в сертифицированные специализированные сервисные центры. Обслуживание требуется тогда, когда телевизор поврежден каким-либо образом (поврежден сетевой шнур питания или вилка, на телевизор пролита жидкость или внутрь попал посторонний предмет), если телевизор попал под дождь или находился во влажных условиях, работает не так, как указано в данном руководстве, в его работе произошли существенные изменения, телевизор падал или имеются повреждения на его корпусе.

Никогда не трогайте элементы управления и настройки, которые не описаны в данном руководстве. Неправильное использование элементов управления, не описанных в данном руководстве, может привести к нарушению нормальной работы или повреждению телевизора, для устранения которых потребуется обращение в сервисный центр.

РУКОВОДСТВО ПО ЭКСПЛУАТАЦИИ



Ремонт должен производиться только в сертифицированных специализированных сервисных центрах.

Открытие задней крышки или попытка выполнить ремонт самостоятельно лишают права на гарантийный ремонт и могут привести к серьезным травмам или даже вызвать поражение электрическим током, а также стать причиной возникновения пожара.

При монтаже телевизора на стене убедитесь в том, что строго соблюдаются инструкции изготовителя. Используйте только те крепежные приспособления, которые рекомендованы изготовителем.

Не размещайте телевизор на неустойчивой тележке, подставке, треноге или на шатком столе. Размещение телевизора в неустойчивом положении может привести к повреждению или травме из-за падения телевизора.



Используйте только рекомендованные производителем: тележку, подставку, треногу, кронштейн или стол. Когда используется тележка, будьте аккуратны при перемещении тележки совместно с телевизором, чтобы избежать его опрокидывания. Неожиданные остановки, чрезмерные усилия и неровности поверхности пола могут привести к падению телевизора с тележки и негативным последствиям.

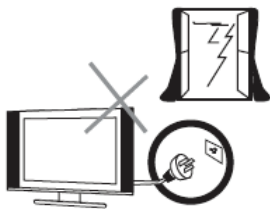

Для дополнительной защиты данного телевизора при грозовой погоде отключите телевизор от розетки питания и отсоедините антенный кабель. То же самое рекомендуется проделать, если не планируется использование телевизора в течение длительного времени. Это предотвратит повреждение телевизора от молнии или из-за перепадов напряжения.



Не используйте телевизор вблизи воды, например, рядом с раковиной, мойкой или стиральной машиной, во влажном подвале, вблизи бассейна и т. д. После транспортировки в условиях низкой температуры перед включением телевизора дайте выдержку около часа при комнатной температуре, чтобы испарился конденсат. Не включайте телевизор сразу. Наличие влаги на компонентах телевизора может вызвать пожар, поражение электрическим током или другие негативные последствия.



Не размещайте на телевизоре тяжелые посторонние предметы и сосуды с жидкостями. Не устанавливайте на телевизор источники открытого огня, например, горящие свечи, так как это может привести к выходу телевизора из строя или к его возгоранию.



Перед очисткой телевизора выньте сетевой шнур питания из розетки. Нельзя чистить телевизор жидкими или аэрозольными чистящими средствами. Для очистки используйте чистую слегка влажную мягкую ткань.



Устанавливайте телевизор в соответствии с инструкциями изготовителя. При установке телевизора обеспечьте свободное пространство вокруг него не менее 10 см с каждой стороны.

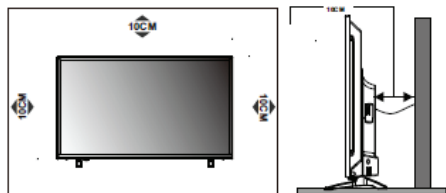

Не закрывайте вентиляционные и другие отверстия, так как недостаточная вентиляция может вызвать перегрев и сокращение срока службы телевизора. Не размещайте телевизор на кровати, диване, ковре или другой аналогичной мягкой поверхности, так как при этом могут быть заблокированы вентиляционные отверстия. Данный телевизор не предусматривает установку внутри закрытого пространства, поэтому не размещайте телевизор в закрытом месте, таком, как шкаф для книг или стеллаж, если не обеспечена нормальная вентиляция.

Не устанавливайте телевизор вблизи источников тепла, таких как батареи центрального отопления, тепловые радиаторы, обогреватели, печи или другие устройства (включая усилители), генерирующие тепло.

Использование видео игр или других внешних источников сигнала, генерирующих неподвижное изображение в течение 10 минут и более, может оставить неустраняемые последствия в виде следов этого изображения на экране телевизора. Аналогичные последствия могут вызвать логотипы сети/программ, номера телефонов. Повреждение экрана в результате продолжительного отображения неподвижного изображения не подлежит гарантийному обслуживанию.

Основа жидкокристаллической панели, используемой в телевизоре, сделана из стекла. Поэтому она может разбиться при падении телевизора или ударе его другим предметом.

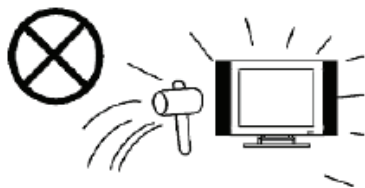

Будьте аккуратны, не поранитесь осколками стекла, если ЖК-панель разбилась.

МЕРЫ БЕЗОПАСНОСТИ ПРИ ИСПОЛЬЗОВАНИИ БАТАРЕЙ

Неправильное использование элементов питания может привести к утечке химикатов и/или взрыву. Выполняйте следующие инструкции.

Устанавливайте элементы питания в строгом соответствии с полярностью (+) и (-).

Различные типы элементов питания имеют различные характеристики. Не используйте вместе элементы питания разных типов.

Не используйте вместе старые и новые элементы питания. Одновременное использование старых и новых элементов питания снижает срок службы нового элемента питания или ведет к утечкам химикатов из старого элемента питания.

Выньте элементы питания сразу же, как только они разрядились. Химикаты, вытекшие из элементов питания, вызывают коррозию. Если обнаружены следы утечки химикатов, удалите их тканью.

РУКОВОДСТВО ПО ЭКСПЛУАТАЦИИ

Элементы питания, которые поставляются с телевизором, могут иметь более короткий срок службы из-за условий хранения.

Выньте элементы питания из ПДУ, если он не используется в течение длительного времени.

ВНИМАНИЕ:

Жидкокристаллическая панель – это высокотехнологическое изделие, дающее изображение высокого качества. Иногда на экране телевизора могут появиться несколько неактивных пикселей в форме фиксированных точек синего, зеленого, красного или черного цвета. Имейте в виду, что это не оказывает влияния на работоспособность телевизора.

ПРИМЕЧАНИЕ:

Все изображения приведены в качестве иллюстрации, реальное изделие может незначительно отличаться от изображения.

КОМПЛЕКТАЦИЯ

Телевизор – 1

Кабель питания – 1 (у некоторых моделей может быть присоединен к корпусу телевизора)

Пульт дистанционного управления – 1

Руководство пользователя – 1

Гарантийный талон – 1

ПРИМЕЧАНИЕ:

Для безопасной и удобной транспортировки телевизора сохраните оригинальную упаковку.

УСТАНОВКА

Перед установкой и использованием тщательно изучите содержание раздела «Меры безопасности и меры предосторожности».

Достаньте телевизор из упаковочной коробки и поставьте его на надежную плоскую поверхность. Вам потребуется закрепить основание телевизора (если оно не закреплено), если вы хотите поставить его, или снять основание и закрепить телевизор на стену.

Устанавливайте телевизор таким образом, чтобы избежать попадания прямых солнечных лучей на экран, так как посторонний свет ухудшает восприятие изображения и вызывает необходимость установки большей контрастности и яркости свечения экрана. Рекомендуется смотреть телевизор при мягком непрямом освещении. Просмотр телевизора в полной темноте или при наличии отражений на экране вызывает усталость глаз.

Вокруг телевизора должна быть обеспечена надежная вентиляция, в противном случае возможен перегрев и в результате поломка телевизора и/или пожар.

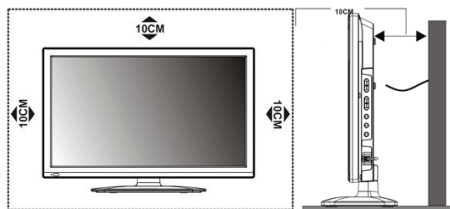

Телевизор не предназначен для установки внутри замкнутого пространства, например в шкафу.

Возможно настенное крепление телевизора при помощи кронштейнов изготовленных по стандарту VESA. Характерный размер крепления 200мм x 200мм.

При необходимости монтажа телевизора на стену потребуется дополнительно приобрести монтажную скобу.

ВНИМАНИЕ:

Для монтажа телевизора требуется два человека.

Меры предосторожности при монтаже на стену

- Убедитесь, что стена, на которую вы хотите закрепить телевизор, может выдержать вес телевизора и крепления
- Соблюдайте все требования инструкции по установке, поставляемой вместе с монтажной скобой.
- Телевизор следует устанавливать только на вертикальную стену.
- Используйте такие винты, которые подходят для этой стены.
- Размещайте кабели так, чтобы они не мешали пользованию телевизором.

МОНТАЖ ПОДСТАВКИ

Во время монтажа или снятия подставки требуется защитить экран. Следите, чтобы острые и твердые предметы не соприкасались с экраном, чтобы не допустить появления царапин. Запрещается применять силу при сборке телевизора, особенно по отношению к передней части телевизора, т.к. телевизор – хрупкое изделие и корпус может треснуть.

ВНИМАНИЕ:

Во время монтажа подставки телевизор должен быть отключен от электросети.

Положите телевизор экраном вниз на стол, предварительно накрытый одеялом, чтобы его не поцарапать.

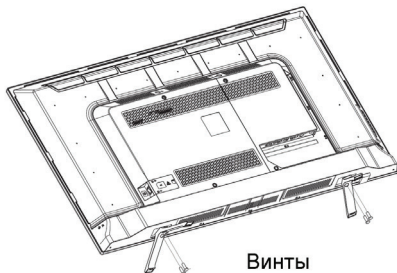
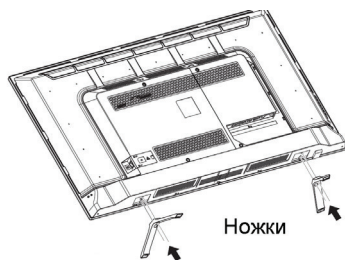

Определите правую и левую ножки, затем приложите их к корпусу телевизора, как показано на рисунке.

Выверните отверстия и надежно зафиксируйте ножки винтами.

ПОДКЛЮЧЕНИЯ

Замечания по выполнению подключений

Перед тем, как подключить к телевизору какое-либо устройство, либо отключить устройство от телевизора, отключите питание телевизора и устройства, выполните необходимые соединения, затем включите питание телевизора и подключенного устройства. Когда вы отключаете или подключаете кабель питания или сигнальный кабель, то держите его за вилку или штекер (изолированную часть) и не тяните за кабель.

Перед подключением какого-либо устройства к телевизору убедитесь, что оно поддерживает выбранный тип подключения (см. руководство по эксплуатации подключаемого устройства).

При подключении кабелей контакты должны быть плотными, в противном случае качество изображения может ухудшиться, либо цвета могут быть искажены.

Присоединительные разъемы телевизора

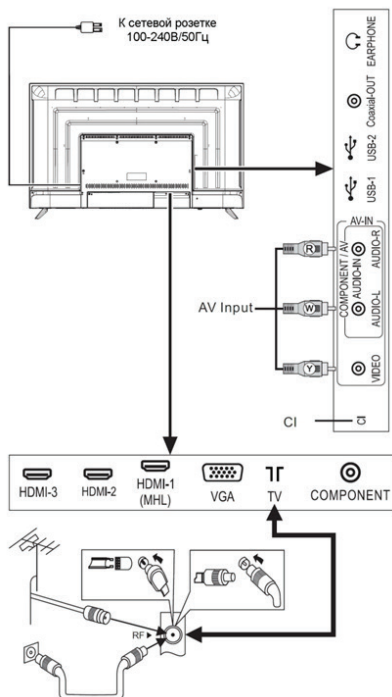

EARPHONE - Разъем для подключения наушников

COAXIAL OUT – цифровой аудиовыход

USB1/USB2 – разъемы для подключения накопительных устройств USB

AV IN – композитный аудиовидеовход

CI+ – разъем для установки карты доступа к кабельному телевидению

HDMI1/HDMI2/HDMI3 – аудиовидеовходы HDMI

VGA – видеовход VGA для подключения компьютера

TV – разъем для подключения антенного кабеля

COMPONENT – компонентный видеовход

Подключение телевизионной антенны

Для получения оптимального качества изображения рекомендуется использовать наружную антенну или домашнюю кабельную сеть.

Рекомендуется использовать коаксиальный кабель 75 Ом, чтобы не допустить образование помех в результате несовпадения сопротивления.

Запрещается прокладывать антенный кабель вместе с питающим.

Подключите штырь антенного кабеля к антенному гнезду телевизора.

Подключение HDMI

К HDMI разъемам телевизора можно подключить различное аудио/видеооборудование, например: видеопроигрыватель с функцией записи, DVD-проигрыватель или Blu-ray-проигрыватель. При этом для некоторых устройств в настройках необходимо установить режим выходного сигнала для HDMI сигнала (см. руководство по эксплуатации подключаемого оборудования).

Следует отметить, что в настоящее время самым современным и удобным способом подключения, обеспечивающим максимальное качество изображения, является присоединение через HDMI входы, позволяющие просматривать изображение с высоким разрешением (HD), что позволяет, при наличии источника соответствующего качества, полностью реализовать высокий потенциал ЖК экрана. По интерфейсу HDMI передается как звук, так и изображение, что позволяет использовать только один кабель.

Для подсоединения устройств по интерфейсу HDMI подключите один конец HDMI кабеля к разъему HDMI DVD-проигрывателя или другого аудио/видеоустройства, а другой - к разъему HDMI телевизора. Сначала подключите к электросети внешнее оборудование, а затем телевизор.

ПРИМЕЧАНИЕ:

При подключении кабеля к HDMI разъему не прикладывайте больших усилий, чтобы предотвратить повреждение контакта.

Подключение к композитному видеовходу

Чтобы подключить DVD-проигрыватель к композитному видеовходу телевизора, композитным видеокабелем соедините разъем композитного аудиовидеовхода телевизора AVc композитным видеовыходом DVD-проигрывателя.

Подключение к компонентному видеовходу

Чтобы подключить DVD-проигрыватель к компонентному видеовходу телевизора, компонентным видеокабелем соедините миниразъем компонентного видеовхода телевизора COMPONENT с компонентным видеовыходом DVD-проигрывателя.

Кроме того, аудиокабелем соедините аудиовход AV телевизора с аудиовыходом DVD-проигрывателя.

Подключение аудиосистемы

Цифровым кабелем соедините аудиовход COAXIAL цифрового усилителя/ресивера и аудиовход COAXIAL телевизора. Сначала подключите к электросети аудиосистему, а затем телевизор.

Подключение компьютера

Подключите один конец кабеля VGA к разъему VGA компьютера, а другой конец кабеля VGA присоедините к разъему VGA телевизора. Тщательно, но с разумным усилием, затяните все винты крепления разъемов по часовой стрелке на каждом из концов VGA-кабеля. Аудиовход телевизора соедините с аудиовыходом звуковой карты ПК. Сначала подключите к электросети компьютер, а затем телевизор.

Подключение USB устройств

Телевизор поддерживает стандартные устройства USB1.1/USB2.0.

Подключите накопительное устройство USB к USB разъему телевизора. При необходимости используйте соединительный кабель USB.

Подключение наушников

Чтобы прослушивать звук через наушники, подключите их соответствующему разъему телевизора.

При прослушивании с помощью наушников не устанавливайте слишком высокую громкость, в противном случае возможно повреждение органов слуха.

Подключение карты доступа

Вставьте карту доступа в разъем CI+ в соответствии с инструкциями поставщика услуг.

Подключение к электросети

Вилку кабеля питания подключите к электросети 100-240В, 50/60 Гц. Телевизор будет находиться в режиме ожидания.

ВНИМАНИЕ:

Телевизор должен быть подключен к источнику переменного тока с напряжением 100-240В и частотой 50/60 Гц. Ни в коем случае не подсоединяйте телевизор к источнику питания с другими характеристиками.

! При возникновении сложностей при подключении и настройке телевизора – обратитесь за консультацией к специалисту, в сервисный центр или службу поддержки SUPRA.

ПЕРЕДНЯЯ ПАНЕЛЬ

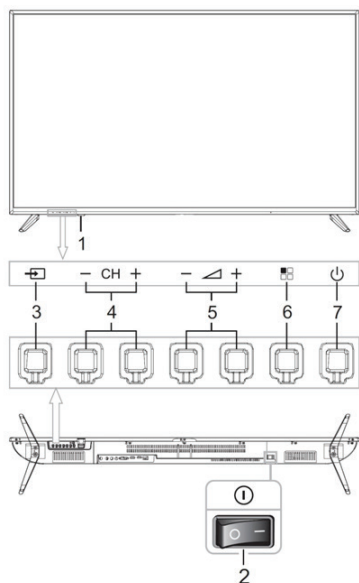

1. Приемник сигналов пульта ДУ и индикатор питания
2. Переключатель питания
3. SOURCE - Кнопка выбора источника сигнала
4. CH- / CH+ - Кнопки переключения на предыдущий/следующий телеканал
5. - Кнопки уменьшения и увеличения уровня громкости
6. MENU - Кнопка вызова меню настроек
7. POWER - Кнопка включения телевизора или перевода его в режим ожидания

ПУЛЬТ ДИСТАНЦИОННОГО УПРАВЛЕНИЯ

Питание пульта дистанционного управления

Перед началом использования пульта дистанционного управления (далее пульт ДУ) необходимо установить в него две батарейки типа ААА. Обычно батареек хватает на один год работы пульта ДУ.

1. Откройте крышку отсека для батареек.
2. Установите в отсек две батарейки ААА в соответствии с обозначениями (+) и (-), имеющимися внутри отсека.
3. Закройте отсек.

Меры безопасности при использовании элементов питания

Неправильное использование элементов питания может привести к утечке электролита и/или взрыву. Выполняйте нижеследующие инструкции.

Устанавливайте элементы питания в строгом соответствии с полярностью (+) и (-).

Различные типы элементов питания имеют различные характеристики. Не используйте вместе элементы питания разных типов.

Не используйте вместе старые и новые элементы питания. Одновременное использование старых и новых элементов питания снижает срок службы нового элемента питания или ведет к утечкам электролита из старого элемента питания.

Выньте элементы питания сразу же, как только они разрядились. Химикаты, вытекшие из элементов питания, вызывают коррозию. Если обнаружены следы утечки химикатов, удалите их тканью.

Элементы питания, которые поставляются с телевизором, могут иметь более короткий срок службы из-за условий хранения.

Выньте элементы питания из пульта ДУ, если он не используется в течение длительного времени.

Использование пульта дистанционного управления

При использовании пульта дистанционного управления (ПДУ) направляйте его непосредственно на приемник инфракрасных сигналов на передней панели телевизора.

Предметы, находящиеся между пультом дистанционного управления и окошком приемника, могут мешать правильной работе.

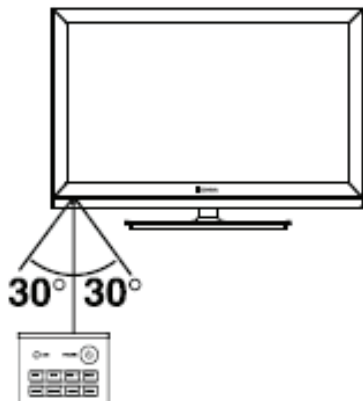

Когда вы нажимаете кнопки на ПДУ, соблюдайте интервал между нажатиями на кнопки как минимум в одну секунду.

Не подвергайте ПДУ ударам, не погружайте его в жидкости и не оставляйте в местах с высокой влажностью.

Не оставляйте ПДУ под прямыми солнечными лучами, так как чрезмерный нагрев может деформировать корпус.

ПДУ может работать некорректно, если окошко приемника сигналов на корпусе телевизора находится под прямыми солнечными лучами или сильным освещением. В этом случае измените направление освещения или положение телевизора, либо приблизьте ПДУ к окошку приемника сигналов.

РУКОВОДСТВО ПО ЭКСПЛУАТАЦИИ

Кнопки пульта дистанционного управления и их функции

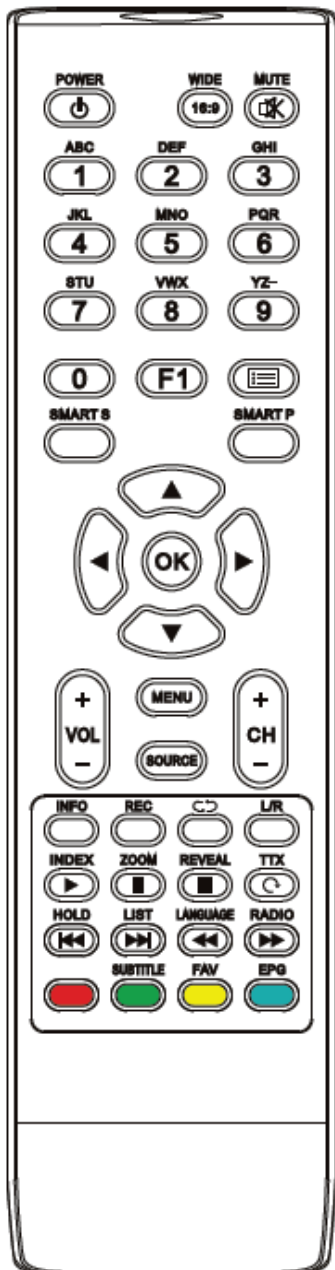

POWER Кнопка включения телевизора / перехода в режим ожидания.

WIDE/16:9 Кнопка выбора формата экрана.

MUTE Кнопка блокировки звука / отключения блокировки звука.

0-9 Цифровые кнопки для ввода номеров телеканалов.

F1 Кнопка фиксации текущего изображения на экране.

[List Icon] Кнопка отображения списка всех каналов.

SMART S Кнопка выбора режима звука.

SMART P Кнопка выбора режима изображения.

▶◀▲▼ Кнопки навигации для работы с меню.

OK Кнопка подтверждения при работе с меню.

VOL+/VOL- Кнопки регулировки громкости.

MENU Кнопка перехода в меню настроек телевизора. Если вы находитесь в дополнительных меню, нажмите кнопку MENU, чтобы вернуться в предыдущее меню.

SOURCE Кнопка выбора источника сигнала. В открывшемся меню выберите нужный источник и нажмите кнопку OK.

CH+/CH- Кнопки переключения на следующий/предыдущий канал.

INFO Кнопка вызова текущей информации о телеканале или об источнике сигнала.

REC Кнопка начала видеозаписи в режиме цифрового телевидения.

↔ Кнопка переключения между текущим телеканалом и предыдущим просматриваемым.

L/R Кнопка выбора режима звука NICAM в режиме аналогового телевидения / выбора языка звукового сопровождения в режиме цифрового телевидения.

INDEX ▶ Кнопка отображения списка сохраненных видеозаписей в режиме цифрового телевидения / начала воспроизведения в режиме USB.

ZOOM || Кнопка включения функции сдвига по времени / начала воспроизведения в режиме USB.

REVEAL ■ Кнопка показа скрытого текста в режиме телетекста в режиме цифрового телевидения циф-

рового телевидения (чтобы спрятать текст, нажмите эту кнопку еще раз) / оостановки воспроизведения в режиме USB.

TTX/  Кнопка переключения режимов телетекста в режиме цифрового телевидения цифрового телевидения / выбора режима повтора в режиме USB.

HOLD  Кнопка удержания страницы телетекста в режиме цифрового телевидения цифрового телевидения (нажмите кнопку HOLD еще раз, чтобы отключить удержание) / перехода к предыдущему файлу в режиме USB.

LIST  Кнопка выбора режима телетекста в режиме цифрового телевидения цифрового телевидения / перехода к следующему файлу в режиме USB.

LANGUAGE  Кнопка выбора режима телетекста в режиме цифрового телевидения цифрового телевидения / перехода к следующему файлу в режиме USB.

RADIO  Кнопка перехода к следующему файлу в режиме USB.

КРАСНАЯ Кнопка имеет различные функции (см. далее по тексту).

SUBTITLE/ЗЕЛЕНАЯ Кнопка включения/переключения субтитров в режиме цифрового телевидения цифрового телевидения (если они транслируются телеканалом) / для активации соответственно окрашенных пунктов меню и телетекста.

FAV/ЖЕЛТАЯ Кнопка отображения списка избранных каналов / добавления текущего телеканала в избранное / для активации соответственно окрашенных пунктов меню и телетекста.



EPG/СИНЯЯ Кнопка перехода в электронное расписание программ в режиме цифрового телевидения / для активации соответственно окрашенных пунктов меню и телетекста.



ПЕРВИЧНАЯ НАСТРОЙКА



1. После выполнения необходимых подключений подсоедините вилку питания телевизора к электрической розетке и включите его переключателем питания (если установлен) на корпусе. Телевизор перейдет в режим ожидания.

2. В режиме ожидания нажмите кнопку  на телевизоре или на пульте ДУ для того, чтобы включить телевизор.

3. На экране телевизора отобразится меню первичной установки.

4. Кнопками навигации   выберите язык меню и нажмите кнопку OK для подтверждения.

5. Кнопками навигации   выберите тип приема цифрового телевидения DVB, который вы собираетесь использовать.

6. Кнопками навигации   выберите тип поиска телеканалов и нажмите кнопку OK, чтобы начать поиск и сохранение телеканалов. Например, если выбран режим приема DVB-T, то здесь вы можете выбрать поиск DTV+ATV (каналы цифрового и аналогового телевидения), ATV (каналы аналогового телевидения), DTV (каналы цифрового телевидения).

7. По окончании поиска первичная настройка будет завершена.

ПРИМЕЧАНИЕ:

Перед началом автоматического поиска телеканалов убедитесь, что к телевизору подключена антенна.

ОСНОВНЫЕ ОПЕРАЦИИ

ПРИМЕЧАНИЕ:

В данном разделе описано управление телевизором с помощью пульта ДУ. Информацию по управлению работой телевизора с помощью кнопки на телевизоре смотрите в разделе «Панель управления».

Включение и выключение телевизора

В режиме ожидания нажмите кнопку , чтобы включить телевизор.



Если требуется на время выключить телевизор, то нажмите кнопку . Телевизор будет находиться в режиме ожидания.

Если необходимо отключить телевизор полностью, то выключите телевизор переключателем питания (если установлен) и отсоедините сетевой шнур питания от электросети.

ПРИМЕЧАНИЯ:

При отсутствии входного сигнала в течение 5 минут телевизор переходит в режим ожидания. Если вы не планируете пользоваться телевизором в течение длительного времени, отключите его от электросети.

Выбор источника сигнала

Чтобы выбрать источник сигнала, нажмите кнопку SOURCE и в меню источников сигнала кнопками   выберите источник сигнала, после чего нажмите кнопку OK для подтверждения.

Переключение телеканалов

Нажмите кнопку CH+, чтобы переключиться на следующий канал. Нажмите кнопку CH-, чтобы переключиться на предыдущий канал. Кроме того, вы можете использовать цифровые кнопки для ввода номеров телеканалов. При вводе дву- или трехзначного номера канала интервал между нажатиями кнопок должен быть менее 3 секунд.

Нажимайте кнопку , чтобы переключаться между текущим телеканалом и предыдущим про-сматриваемым.

Настройка уровня громкости

Вы можете регулировать уровень громкости, нажимая кнопки VOL+/VOL-.

Блокировка звука

Чтобы заблокировать звук, нажмите кнопку MUTE. Чтобы отключить блокировку звука и вернуться к предыдущему уровню звучания, нажмите кнопку MUTE еще раз.

Информация о текущем телеканале

Нажмите кнопку INFO, чтобы просмотреть информацию о текущем телеканале или источнике сигнала.

РАБОТА С ТЕЛТЕКСТОМ

Информация о телетексте

Телетекст — это информационная система, которая передается некоторыми телеканалами и отображается на экране телевизора. С помощью системы телетекста вы можете просмотреть страницы с информацией по темам, доступным на главной странице телетекста, например, новости, погода, спорт, курсы валют, программы телепередач и др. Кроме того, система телетекста предлагает титры для слабослышащих или для тех, кто не знает языка, на котором транслируются передачи.

ПРИМЕЧАНИЯ:

Если телетекст отображается неправильно или в нем присутствуют непонятные символы, измените язык телетекста в меню настроек телевизора.

Режимы телетекста

В режиме цифрового телевидения последовательно нажимайте кнопку TTX, чтобы выбрать нужный режим: смешанный режим, режим телетекста, телетекст выключен.

В смешанном режиме телетекст отображается на прозрачном фоне поверх транслируемой одновременно телепередачи.

Переход к основной странице телетекста

Нажмите кнопку INDEX, чтобы перейти к основной странице телетекста – списку всех страниц телетекста.

Цветные кнопки

Используйте эти кнопки для прямого доступа к страницам соответствующего цвета, которые отображаются в нижней части окна телетекста.

Удержание страницы

Иногда информация телетекста не сразу отображается полностью, для полного отображения страницы требуется больше времени. В таком случае нажмите кнопку HOLD, чтобы удержать страницу. Чтобы отменить удержание страницы, нажмите кнопку HOLD еще раз.

Скрытая информация телетекста

Нажмите кнопку REVEAL один раз, чтобы на экране отобразилась скрытая информация телетекста (например, ответы на загадки).

Нажмите кнопку REVEAL еще раз, чтобы убрать скрытую информацию с экрана.

ВИДЕОЗАПИСЬ

Требования к видеозаписи

Функция видеозаписи доступна только в режиме цифрового телевидения. Для осуществления видеозаписи необходимо подключить к телевизору высокоскоростной накопитель USB, отформатированный в файловую систему FAT32. При необходимости вы можете отформатировать накопитель с помощью телевизора, выбрав соответствующую операцию в меню настроек (предварительно скопируйте важные данные на другой носитель).

ПРИМЕЧАНИЯ:

В режиме видеозаписи не следует переключаться на другой канал или другой источник сигнала. В случае потери сигнала видеозапись будет приостановлена, пока сигнал не восстановится. В результате часть содержания передачи может быть утеряна.

Во время видеозаписи не следует выключать телевизор, т.к. в этом случае видеозапись будет остановлена.

Видеофайлы, записанные с помощью телевизора, могут быть просмотрены только с помощью данного телевизора. Копирование файлов запрещается.

Используйте только высокоскоростные накопители для записи телепередач HD, в противном случае качество видеозаписи будет низким.

Сохраняйте резервные копии важных файлов.

Компания не несет ответственности в случае потери данных в результате неисправности или неправильной эксплуатации телевизора.

Видеозапись в реальном времени

В режиме просмотра канала цифрового телевидения нажмите кнопку REC, чтобы начать видеозапись текущей телепередачи.

Нажмите кнопку , чтобы остановить видеозапись.

Просмотр и удаление сохраненных видеозаписей

По завершении видеозаписи в режиме цифрового телевидения нажмите кнопку INDEX, чтобы перейти к списку сохраненных видеозаписей. Кнопками навигации выберите нужный файл и нажмите кнопку OK, чтобы начать ее воспроизведение.

Чтобы просмотреть информацию о файле, выберите его в списке и нажмите ЗЕЛЕНУЮ кнопку.

Чтобы удалить файл, выберите его в списке и нажмите КРАСНУЮ кнопку.

Для управления воспроизведением видеозаписи используйте кнопки пульта ДУ: INDEX/▶ - начало и приостановка воспроизведения, ■ - остановка воспроизведения, ▶▶◀◀ – быстрая перемотка файла, INDEX/▶ – выключение быстрой перемотки и возврат к нормальной скорости воспроизведения, ◀◀▶▶ – переход к предыдущему/следующему файлу.

Сдвиг по времени

Функция сдвига по времени позволяет просматривать передачи цифрового телевидения после, в более удобное время. Для осуществления видео-

записи необходимо подключить к телевизору высокоскоростной накопитель для сохранения файлов.

В режиме просмотра канала цифрового телевидения нажмите кнопку **II**, чтобы включить функцию сдвига по времени. Просмотр передачи будет приостановлен, при этом телевизор будет осуществлять ее видеозапись. Когда вы захотите продолжить просмотр, нажмите кнопку **INDEX/▶**.

Чтобы отключить функцию сдвига по времени и остановить видеозапись, нажмите кнопку **■**.

НАСТРОЙКА ТЕЛЕВИЗОРА

Работа с меню настроек

Используйте меню настроек, чтобы активировать и настроить различные функции телевизора. Нажмите кнопку **MENU** на пульте ДУ, чтобы на экране отобразилось меню настроек. Кнопками **◀▶** выберите нужную страницу меню: **CHANNEL** (Меню настроек телеканалов), **PICTURE** (Меню настроек изображения), **SOUND** (Меню настроек звука), **OPTION** (Дополнительные настройки), **TIME** (Меню настроек времени), **LOCK** (Меню настроек блокировки).

Кнопками **▲▼** выбирайте параметры для настройки. Выполните настройку выбранного параметра кнопками **◀▶** или нажмите кнопку **OK**, чтобы перейти в дополнительное меню.

Для возврата в предыдущее меню нажмите кнопку **MENU**.

Чтобы выйти из меню настроек, последовательно нажимайте кнопку **MENU**.

ПРИМЕЧАНИЯ:

В некоторых режимах телевизора некоторые настройки могут быть недоступны. Параметры, недоступные для настройки в текущем режиме, будут отображаться в бледном цвете. Для доступа в меню настроек блокировки необходимо ввести пароль. Пароль по умолчанию: 0000.

Настройка телеканалов

1. Автоматическая настройка

В меню настроек телеканалов кнопками **▲▼** выберите «Автоматическая настройка» и нажмите

кнопку **OK**. В открывшемся меню выберите «Тип приема цифрового телевидения **DVB**», выберите тот, который вы собираетесь использовать, и нажмите кнопку **OK**.

Например, используется тип приема **DVB-T**. В этом случае выберите тип поиска: **DTV+ATV** (поиск цифровых и аналоговых каналов), **ATV** (поиск аналоговых каналов) или **DTV** (поиск цифровых каналов). Далее кнопками навигации выберите свою страну и нажмите кнопку **OK**, чтобы начать поиск.

Если потребуется остановить поиск, нажмите кнопку **MENU**.

2. Поиск цифровых телеканалов вручную

Данное меню доступно только в режиме цифрового телевидения **DTV**.

В меню настроек телеканалов кнопками **▲▼** выберите «Поиск цифровых телеканалов вручную» и нажмите кнопку **OK**. В открывшемся меню выберите телеканал и нажмите кнопку **OK**, чтобы начать поиск. Когда поиск завершится, телевизор автоматически выйдет из этого меню.

3. Поиск аналоговых телеканалов вручную

Данное меню доступно только в режиме аналогового телевидения **ATV**.

В меню настроек телеканалов кнопками **▲▼** выберите «Поиск аналоговых телеканалов вручную» и нажмите кнопку **OK**. В открывшемся меню установите номер телеканала, под которым нужно сохранить результат поиска. Выберите номер телеканала, от которого нужно начать поиск. Затем выделите «Поиск» и нажмите кнопку **◀** или **▶**, чтобы начать поиск вниз или вверх по диапазону. Если потребуется остановить поиск, нажмите кнопку **MENU**.

В условиях плохого приема сигнала телевизор позволяет выполнить точную настройку отдельного телеканала. Убедитесь, что вы настроены на нужный телеканал. Выделите параметр «Точная настройка» и выполните настройку кнопками **◀▶**, чтобы получить оптимальное качество звука и изображения.

ВОСПРОИЗВЕДЕНИЕ ФАЙЛОВ

Используйте проигрыватель файлов, чтобы воспроизводить видео, музыку и просматривать изображения.

ПРИМЕЧАНИЕ:

Файлы, в форматах которых используются различные методы кодирования, могут не воспроизводиться телевизором, если были использованы нестандартные методы кодирования при создании этих файлов.

Если система не может декодировать и воспроизвести файл, то это может быть обусловлено двумя причинами.

1. Такие параметры файла, как количество пикселей в изображении, кодовая скорость аудио или видео файла, частота дискретизации аудио файла, формат, превышают максимально допустимые пороги или не поддерживаются плеером телевизора.

ПРИМЕЧАНИЕ:

Устройство поддерживает скорость потока не выше 20 Мбит/с.

2. Формат файла, кодек видео или аудио не поддерживается, или файл поврежден.

ПРИМЕЧАНИЕ:

Во время воспроизведения видео с высоким коэффициентом сжатия, могут наблюдаться такие явления как замирание изображения или большое время отклика, что не является неисправностью.

Замечания по работе с накопительными устройствами

Телевизор поддерживает большинство накопителей USB и жестких дисков стандарта USB2.0. Если накопитель или диск не распознаются телевизором, это не является неисправностью телевизора.

USB разъем телевизора поддерживает напряжение 5 В и максимальный ток 500 мА. При превышении указанных значений, телевизор автоматически переходит в режим ожидания.

Подключаемые накопители должны быть отформатированы в файловые системы FAT16, FAT32, NTFS.

Некоторые накопительные устройства используют

нестандартный USB протокол, что может помешать их корректному распознаванию телевизором, что не является неисправностью.

Скорость чтения информации зависит от типа накопителя и объема памяти. Если скорость чтения низкая, это не является неисправностью.

ВНИМАНИЕ:

В режиме передачи данных запрещается отсоединить устройство USB от телевизора. Остановите воспроизведение, выйдите из режима проигрывателя и только после этого отсоедините накопитель.

Не следует повторно нажимать кнопку во время обработки телевизором предыдущей операции, т.к. это снижает скорость работы.

Во время выполнения нескольких задач из-за различий в совместимости устройств и стабильности их работы телевизор может «зависнуть» на время чтения файлов.

Если телевизор перестал работать на длительное время или на экране появилось сообщение об ошибке, это может означать, что произошел системный сбой. В этом случае рекомендуется выключить и снова включить телевизор.

Система телевизора постоянно совершенствуется, поэтому текущие принципы работы могут несколько отличаться от описанных в настоящем руководстве.

Если жесткий диск не распознается телевизором, попробуйте подключить к нему дополнительный источник питания либо использовать соединительный кабель стандарта USB2.0 длиной не более 65 см.

Не рекомендуется подключать к телевизору сразу несколько накопителей USB. Если у вас все же есть такая необходимость, убедитесь, что они используют ток не более 0,5 А.

При использовании внешних дисков, требующих дополнительного питания (такие диски имеют два разъема USB), сначала подключайте основной разъем USB, а затем питающий.

Поскольку существует большой разброс видеформатов и типов сжатия видеофайлов, некоторые файлы могут не поддерживаться телевизором.

Скорость передачи данных можно повысить за счет простой организации папок на накопителе. Рекомендуется использовать одноуровневую систему папок.

Во время обработки информации телевизором в соответствии с вашей последней командой не пытайтесь снова и снова нажимать на ту же кнопку, это может существенно снизить скорость работы системы.

Если во время работы с накопителем произошел сбой, работа стала некорректной, перейдите в режим ТВ, а затем попробуйте снова войти в режим воспроизведения файлов.

Время от времени проводите дефрагментацию внешнего жесткого диска, это поможет сделать работу с ним быстрее.

Данная модель телевизора представляет собой комплексную систему. Если система зависла в результате чтения или воспроизведения файлов с накопителя (возможно, из-за плохой совместимости устройств или нестабильности работы накопителя), попробуйте выключить телевизор, а затем включить его снова.

Телевизор не распознает и не отображает скрытые файлы.

В результате непредвиденного сбоя информация, записанная в память накопителя USB, может быть потеряна, поэтому рекомендуется сохранять резервные копии важных файлов.

При воспроизведении файлов большого объема может потребоваться немного больше времени для их чтения.

Переход в режим воспроизведения файлов

1. Подключите к телевизору накопитель USB или внешний диск с файлами для воспроизведения.
2. Нажмите кнопку SOURCE, выберите режим USB и нажмите кнопку OK.
3. Кнопками ◀▶ выберите нужный тип файлов: фото, видео или музыка, - и нажмите кнопку OK.

Просмотр фотографий

В основном меню режима USB кнопками ◀▶ выберите Photo (Фото) и нажмите кнопку OK.

Кнопками навигации выберите нужный файл и нажмите кнопку OK, чтобы добавить его в список воспроизведения.

Нажмите кнопку INDEX/▶ на пульте ДУ, чтобы начать просмотр файлов, добавленных в список воспроизведения. Если вы не добавили ни одного файла в список воспроизведения, телевизор начнет воспроизведение всех файлов.

Чтобы на экране появилась панель управления воспроизведением, нажмите кнопку INFO. Чтобы скрыть панель управления, еще раз нажмите кнопку ▼.

Кнопками ▶◀ выбирайте значки нужных функций или операций и нажимайте кнопку OK, чтобы активировать (или отключить) функцию или выполнить операцию. Кроме того, для управления воспроизведением можно использовать кнопки пульта ДУ: INDEX/▶ - начало и приостановка воспроизведения, ■ - остановка воспроизведения, ▶◀◀ - быстрая перемотка файла, INDEX/▶ - выключение быстрой перемотки и возврат к нормальной скорости воспроизведения, ◀◀▶▶ - переход к предыдущему/следующему файлу, ⌂ - выбор режима повтора.

Воспроизведение других файлов

Воспроизведение музыки, видео и текстов осуществляется аналогично описанному для фотографий.

ЧИСТКА И УХОД

ВНИМАНИЕ!

В целях вашей личной безопасности обязательно отсоедините сетевой шнур питания от электросети перед осуществлением каких-либо операций по чистке и уходу за телевизором.

Чистка жидкокристаллического экрана

Запрещается прикасаться к экрану острыми предметами. Чтобы убрать с ЖК экрана пыль или отпечатки пальцев, протрите его чистой мягкой тканью.

Протирайте экран прямыми движениями по направлению от центра к краям.

Запрещается использовать химические средства (чистящие спреи, антистатические спреи или жидкости, бензолы, растворители) для чистки жидкокристаллического экрана.

Чистка корпуса телевизора

Чистите внешнюю поверхность корпуса телевизора чистой мягкой тканью, смоченной в воде комнатной температуры.

Запрещается использовать химические средства (бензолы, растворители или спирт) для чистки корпуса телевизора, т.к. они могут повредить его поверхность.

РУКОВОДСТВО ПО ЭКСПЛУАТАЦИИ

Перед обращением в сервисный центр просмотрите следующую таблицу и попытайтесь самостоятельно устранить неисправность в соответствии с рекомендациями в таблице.

Признаки	Возможная причина	Решение
Отсутствует изображение, отсутствует звук и не горит индикатор.	<ol style="list-style-type: none">1. Не подключен сетевой шнур питания.2. Розетка неисправна.3. Телевизор выключен.	<ol style="list-style-type: none">1. Подключите сетевой шнур питания к электрической розетке и убедитесь в надежности контакта.2. Убедитесь, что розетка исправна, подключив к ней другой электрический прибор.3. Включите телевизор переключателем питания и кнопкой включения/выключения.
После подключения внешнего оборудования отсутствует изображение и звук.	<ol style="list-style-type: none">1. Оборудование подключено неправильно.2. Подключенное оборудование не выбрано в качестве источника сигнала.	<ol style="list-style-type: none">1. Убедитесь, что подключение выполнено правильно.2. Нажмите кнопку Source и выберите подключенное оборудование в зависимости от того, к какому входу оно подключено.
Отсутствует звук, изображение нормальное.	<ol style="list-style-type: none">1. Включена блокировка звука.2. Громкость установлена на минимальном уровне.3. Проблемы с трансляцией телеканала.4. Отсутствует аудиосигнал на входе или неправильно подсоединен аудиокабель.	<ol style="list-style-type: none">1. Нажмите кнопку Mute, чтобы разблокировать звук.2. Увеличьте уровень громкости, нажимая кнопку VOL+.3. Попробуйте переключиться на другой телеканал.4. Правильно подсоедините аудиокабель.
Отсутствует изображение или изображение черно-белое, звук нормальный.	<ol style="list-style-type: none">1. Сбой.2. Некорректные настройки изображения.3. Проблемы с трансляцией телеканала.	<ol style="list-style-type: none">1. Выключите телевизор, отключите его от розетки на 60 секунд, затем снова включите.2. Убедитесь, что в меню настроек изображения для параметра Насыщенность установлено значение не менее 60.3. Попробуйте переключиться на другой телеканал.
Изображение и/или звук с вертикальными или горизонтальными полосами, изображение дрожит, рябь на изображении.	Рядом с телевизором находится оборудование, создающее помехи.	Уберите это оборудование подальше от телевизора. Попробуйте подключить телевизор к другой розетке.
На изображении «хлопья», изображение размыто либо пропадает.	Слабый сигнал телеканала.	Измените ориентацию антенны, при необходимости используйте дополнительную антенну. Выполните точную настройку на телеканал.

РУКОВОДСТВО ПО ЭКСПЛУАТАЦИИ

<p>Пластиковый корпус телевизора издает щелчки.</p>	<p>Щелкающие звуки появляются при изменении температуры телевизора. При нагреве или охлаждении корпус телевизора расширяется или сжимается, в результате чего раздаются щелчки.</p>	<p>Это не является неисправностью.</p>
<p>Не работает пульт дистанционного управления.</p>	<p>Элементы питания разрядились или неправильно установлены.</p>	<p>1. Убедитесь, что при установке батарей соблюдена полярность. 2. При необходимости замените элементы питания.</p>
<p>Телевизор не реагирует на нажатия кнопок.</p>	<p>Электростатический разряд.</p>	<p>Отключите питание телевизора. Через 1-2 минуты снова подключите телевизор к электросети.</p>

РУКОВОДСТВО ПО ЭКСПЛУАТАЦИИ

ТИПИЧНЫЕ ИСКАЖЕНИЯ ИЗОБРАЖЕНИЯ В РЕЖИМЕ ТВ



Изображение с «хлопьями». Обычно причина в слабом сигнале. Отрегулируйте антенну или поставьте усилитель антенны.



Изображение двоится или имеется «паразитное» изображение. Обычно это связано с тем, что сигнал отражается от высоких зданий. Измените направление антенны или поднимите ее повыше.



Изображение с кривыми линиями и дрожит. Обычно это вызвано электромагнитным излучением работающих вблизи приборов (фенов, мобильных телефонов, радиоприемников или радиопередатчиков).



Диагональные полосы и «елочки» на изображении, часть изображения отсутствует. Обычно это вызвано использованием рядом с телевизором электро-термического оборудования (в больнице).

ПРИМЕЧАНИЕ:

Описанные дефекты изображения могут быть также вызваны низким качеством кабеля, по которому поступает сигнал кабельного телевидения.

РУКОВОДСТВО ПО ЭКСПЛУАТАЦИИ

Жидкокристаллический телевизор – это высокотехнологическое изделие. Экран телевизора содержит несколько миллионов тонкопленочных транзисторов, что обеспечивает идеальное и живое изображение. Иногда на экране телевизора могут появиться несколько неактивных пикселей в форме фиксированных точек синего, зеленого, красного, черного или белого цвета. Имейте в виду, что это не оказывает влияния на работоспособность телевизора и не является дефектом.

Все LCD панели телевизоров SUPRA соответствуют классу II по ISO 13406-2

Стандартом ISO 13406-2 определены 4 класса качества LCD в зависимости от количества дефектных пикселей. Большинство жидкокристаллических телевизоров и дисплеев ведущих мировых производителей соответствуют допуску класса II.

Классификация жидкокристаллических дисплеев в зависимости от числа дефектных элементов изображения приведена в таблице 1.

Стандарт ISO 13406-2 различает 4 типа дефектных пикселей

Тип 1 – постоянно горящие пиксели (белые);

Тип 2 – постоянно негорящие пиксели (чёрные);

Тип 3 – пиксели с другими дефектами, включая дефекты сабпикселей и ячеек RGB, составляющих пиксель. Это означает постоянно горящие красные, зеленые и синие пиксели;

Тип 4 - (группа дефектных пикселей) – несколько дефектных пикселей в квадрате 5x5 пикселей.

Таблица 1. Допустимое число дефектных пикселей на миллион пикселей

Класс	ТИП-1	ТИП-2	ТИП-3	Число кластеров, содержащих	Число кластеров, содержащих более 1 дефекта типа 3
II	2	2	5	0	2

БЕЗОПАСНАЯ УТИЛИЗАЦИЯ



Ваше устройство спроектировано и изготовлено из высококачественных материалов и компонентов, которые можно утилизировать и использовать повторно.

Если товар имеет символ с зачеркнутым мусорным ящиком на колесах, это означает, что товар соответствует Европейской директиве 2002/96/ЕС.



Ознакомьтесь с местной системой раздельного сбора электрических и электронных товаров. Соблюдайте местные правила.

Утилизируйте старые устройства отдельно от бытовых отходов. Правильная утилизация вашего товара позволит предотвратить возможные отрицательные последствия для окружающей среды и здоровья людей.

ПРИМЕЧАНИЕ:

В соответствии с постоянным совершенствованием технических характеристик и дизайна, возможно внесение изменений без предварительного уведомления.

ТЕХНИЧЕСКИЕ ХАРАКТЕРИСТИКИ

Основные

Напряжение питания: 100-240 В переменного тока
~ 50/60 Гц

Аудиовыход: 2 x 8 Вт

Входное сопротивление антенны 750м

Диапазон принимаемых частот: 43.25-869.25МГц

Цифровой тюнер: DVB-T2, DVB-C

Аналоговый тюнер: PAL, SECAM ; D/K, I, V/G, M

Формат экрана: 16:9

Формат изображения: 16:9; 4:3; 14:9; авто

Разрешение экрана: потенциальное

1920 (Г) x 1080(В)

Динамическая контрастность: 120000:1

Яркость: 350 кд/м²

Угол обзора (Г/В): 178°/178°

Время отклика: 8мс

16,7 млн цветов

VESA 200x100

Рабочие условия

- температура: от +5°C до +40°C

- относительная влажность: 10-85%

Условия хранения

- температура: от -20°C до -55°C

- относительная влажность: 5-95%

SUPRA STV-LC50LT0010F

Диагональ экрана: 49 дюймов (124см)

Потребляемая мощность: не более 110Вт

Габаритные размеры с ножками: 1103 x 695 x 252мм

SUPRA STV-LC55LT0010F

Диагональ экрана: 55 дюймов (140см)

Потребляемая мощность: не более 130Вт

Габаритные размеры: 1241 x 744 x 252мм

В соответствии с постоянным совершенствованием технических характеристик и дизайна, производитель оставляет за собой право на внесение изменений без предварительного уведомления.

ИНФОРМАЦИЯ О СЕРТИФИКАЦИИ

Товар сертифицирован в соответствии с законом «О защите прав потребителей».

Срок службы изделия: 3 года

Гарантийный срок: 1 год

Благодарим Вас за выбор техники SUPRA.

Компания-производитель оставляет за собой право вносить изменения в конструкцию, дизайн и комплектацию товара без предварительного уведомления, если данные изменения направлены на улучшение его эксплуатационных характеристик.

Центральный авторизованный сервисный центр:

ООО «ПРОФСЕРВИС», 143441, МО, Красногорский район, деревня Путилково, ул.Сходненская, д.25

Список сервисных центров прилагается (см. вкладыш)

Компания производитель оставляет за собой право, без предварительного уведомления, вносить изменения в список авторизованных сервисных центров, включая изменения адресов и телефонов существующих.

Адрес ближайшего СЦ вы можете узнать по телефону горячей линии 8-800-100-333-1 или на сайте www.supra.ru, а так же отправив запрос на supra@supra.ru

Единая справочная служба:

8-800-100-3331

Производитель:



