



**РУКОВОДСТВО  
ПО ЭКСПЛУАТАЦИИ**



**Жидкокристаллический телевизор  
на светодиодной подсветке**

**SUPRA STV-LC24LT0030W**

# СОДЕРЖАНИЕ

---

Меры безопасности и меры предосторожности .....	3
Комплектация .....	7
Установка телевизора .....	8
Подключения .....	9
Панель управления.....	11
Пульт дистанционного управления.....	12
Первичная настройка телевизора .....	15
Основные операции .....	16
Функции цифрового телевидения.....	17
Меню настроек телевизора .....	19
Воспроизведение файлов .....	25
Чистка и уход.....	28
Безопасная утилизация .....	28
Поиск и устранение простых неисправностей.....	29
Технические характеристики .....	32

## Уважаемый покупатель!

Благодарим вас за выбор продукции, выпускаемой под торговой маркой SUPRA.

Мы рады предложить вам изделия, разработанные и изготовленные в соответствии с высокими требованиями к качеству, функциональности и дизайну. Мы уверены, что вы будете довольны приобретенным изделием от нашей фирмы.

Внимательно изучите данное руководство по эксплуатации. Перед началом эксплуатации телевизора все положения данного руководства должны быть прочитаны и поняты. Позаботьтесь о сохранности настоящего руководства, используйте его в качестве справочного материала при дальнейшем использовании прибора.

## ВНИМАНИЕ:

**Телевизор находится под высоким напряжением! Во избежание поражения электрическим током не пытайтесь разобрать телевизор или устранить неисправность самостоятельно. Обращайтесь за помощью в сертифицированные специализированные сервисные центры.**



Этот значок указывает на то, что телевизор находится под высоким напряжением и возможно поражение электрическим током.



Этот значок указывает на важные инструкции по использованию устройства, отраженные в руководстве по эксплуатации.

# МЕРЫ БЕЗОПАСНОСТИ И МЕРЫ ПРЕДОСТОРОЖНОСТИ

Электричество может выполнять множество полезных функций, но оно также может причинять вред и повреждать имущество при неправильном использовании. При разработке и производстве данного телевизора безопасность эксплуатации была приоритетом, однако неправильная эксплуатация может привести к поражению электрическим током и возгоранию. Для вашей безопасности и продления срока службы изделия, пожалуйста, внимательно прочитайте данное руководство перед использованием, а также установкой, эксплуатацией и чисткой телевизора.

Внимательно изучите данное руководство по эксплуатации. Перед началом эксплуатации телевизора все положения данного руководства должны быть прочитаны и поняты.

Данное руководство нужно сохранить, чтобы обращаться к нему в дальнейшем.

Обращайте особое внимание на предупреждения, размещенные на корпусе телевизора и в данном руководстве.

Следуйте всем указаниям, приведенным в данном руководстве.

Применяйте только рекомендованные производителем приспособления и аксессуары.

Использование несоответствующих приспособлений и аксессуаров может стать причиной неисправности или несчастного случая.

При подключении телевизора для соблюдения мер безопасности не используйте розетки устаревшего типа (без заземления). Подсоединение производится с использованием полярной вилки или вилки с заземляющими контактами к заземленным розеткам.



Телевизор должен быть подсоединен к источнику переменного тока 220-240 В, 50/60 Гц. Ни в коем случае не подсоединяйте телевизор к источнику постоянного тока или любому другому источнику питания, характеристики которого отличаются от указанных.



Если вы не планируете использовать телевизор длительный период, то выньте

кабель питания из розетки и отсоедините штекер антенны от телевизора.

Не допускайте перегибание и зажим кабеля питания, особенно в местах выхода кабеля из телевизора и соединения кабеля с вилкой.

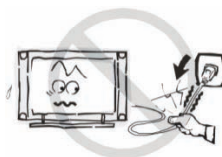

Вилка питания телевизора используется как размыкающее устройство, поэтому розетка, к которой подключен кабель питания, долж-

на быть легкодоступна. При отключении кабеля питания беритесь за вилку, не тяните за сам кабель.

Избегайте превышения нагрузки на розетку электропитания и удлинители. Перегрузка может послужить причиной возгорания или поражения электрическим током.



Если из телевизора пошел дым, внутри слышны странные звуки или чувствуется странный запах, немедленно отключите

телевизор от электросети и обратитесь в сервисный центр за ремонтом.



По вопросам технического обслуживания и ремонта обращайтесь только в сертифицированные специализированные сервисные центры. Обслуживание требуется тог-

да, когда телевизор поврежден каким-либо образом (поврежден кабель питания или вилка, на телевизор пролита жидкость или внутрь попал посторонний предмет), если телевизор попал под дождь или находился во влажных условиях, работает не так, как указано в данном руководстве, в его работе произошли существенные изменения, телевизор падал или имеются повреждения на его корпусе.

# МЕРЫ БЕЗОПАСНОСТИ И МЕРЫ ПРЕДОСТОРОЖНОСТИ



Открытие задней крышки или попытка выполнить ремонт самостоятельно лишают

права на гарантийный ремонт и могут привести к серьезным травмам или вызвать поражение электрическим током, а также стать причиной возникновения пожара.

Следите, чтобы дети не залезали на телевизор или на подставку или не толкали его.

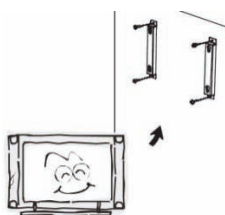

При монтаже телевизора на стене убедитесь в том, что строго соблюдаются инструкции изготовителя. Используйте только те крепежные приспособления, кото-

рые рекомендованы изготовителем.



Не размещайте телевизор на неустойчивой тумбе, подставке, треноге или

на шатком столе. Размещение телевизора на неустойчивых подставках может привести к падению телевизора, что может и вызвать травму или повреждение.

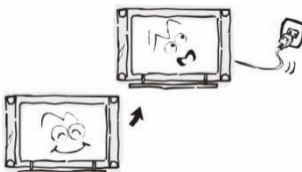

После перемещения телевизора из холодного места в теплое, требу-

ется оставить его на некоторое время выключенным, чтобы водяной конденсат мог испариться.

Используйте только ку, подставку, кронштейн или стол, которые рекомендованы изготовителем или продаются вместе с телевизором. Когда используется тележка, будьте аккуратны при перемещении

тележки совместно с телевизором, чтобы избежать травм вследствие его опрокидывания. Неожиданные остановки, чрезмерные усилия и неровности поверхности пола могут привести к падению телевизора с тележки.

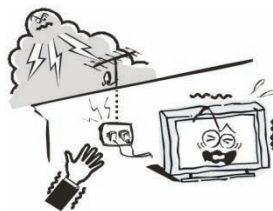

Для дополнительной защиты данного телевизора при грозовой погоде или когда не планируется его использование в течение длительного времени, отключите телевизор от розетки питания и отсоедините антенную кабель. Это предотвратит повреждение телевизора от молнии или из-за перепадов напряжения.

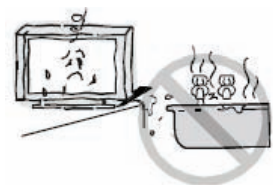

Не используйте телевизор вблизи воды, например, рядом с раковиной, мойкой или стиральной машиной, во влажном подвале, вблизи бассейна и т. д. После транспортировки в условиях низкой температуры перед включением телевизора дайте выдержку около часа при комнатной температуре, не включайте телевизор сразу, так как это приведет к образованию конденсата, что может вызвать пожар, поражение электрическим током или другие последствия.



Не размещайте на телевизоре тяжелые посторонние предметы и сосуды с жидкостями. Не устанавливайте на телевизор источники открытого огня, например, горящие свечи, так как это может привести к выходу телевизора из строя или к его возгоранию.



# МЕРЫ БЕЗОПАСНОСТИ И МЕРЫ ПРЕДОСТОРОЖНОСТИ



Перед чисткой телевизора выньте кабель питания из розетки.

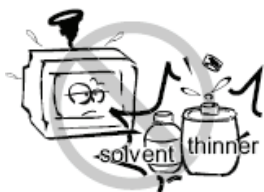

Нельзя чистить телевизор жидкими или аэрозольными чистящими средствами. Для очистки используйте чистую сухую мягкую

ткань без ворса. При сильных загрязнениях допустимо применить слегка влажную ткань.



Регулярно протирайте вилку питания сухой тканью. Влага или пыль на контактных штырях могут привести к возгоранию или поражению электрическим током.

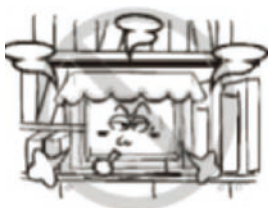

Устанавливайте телевизор в соответствии с инструкциями изготовителя. Для обеспечения вентиляции оставляйте вокруг теле-

визора свободное пространство не менее 10 см. Не закрывайте вентиляционные и другие отверстия, так как недостаточная вентиляция может вызвать перегрев и сокращение срока службы телевизора. Не размещайте телевизор на кровати, диване, ковре или другой аналогичной мягкой поверхности, так как при этом могут быть заблокированы вентиляционные отверстия. Данный телевизор не предусматривает установку внутри закрытого пространства, поэтому не размещайте телевизор в закрытом месте, таком, как шкаф для книг или стеллаж, если не обеспечена нормальная вентиляция.



Не устанавливайте телевизор вблизи источников тепла, таких как батареи центрального отопления, тепловые радиаторы, обогреватели, печи или другие устройства (включая усилители), генерирующие тепло.



Никогда не вставляйте посторонние предметы в вентиляционные отверстия и открытые части телевизора. При эксплуатации телевизора используется высокое напряжение. Попадание посторонних предметов внутрь телевизора может послужить причиной поражения электрическим током и привести к повреждению деталей телевизора. Детям младше 3 лет не следует пользоваться телевизором.



При использовании наушников не устанавливайте слишком высокую громкость, чрезмерное звуковое давление может привести к потере слуха.

Использование видео игр или других внешних источников сигнала, генерирующих неподвижное изображение в течение 2 часов и более, может оставить неустранимые последствия в виде следов этого изображения на экране телевизора. Аналогичные последствия может вызвать длительный просмотр фильмов или передач в формате 4:3, т.к. в результате различной степени излучения

# МЕРЫ БЕЗОПАСНОСТИ И МЕРЫ ПРЕДОСТОРОЖНОСТИ

---

по центру и по краям экрана, могут остаться полосы. В целях сохранения экрана рекомендуется устанавливать невысокую яркость и контрастность изображения во время видео игр или просмотра неподвижных изображений. Повреждение экрана в результате продолжительного отображения неподвижного изображения не подлежит гарантийному обслуживанию.

Основа жидкокристаллической панели, используемой в телевизоре, сделана из стекла. Поэтому она может разбиться при падении телевизора или ударе его другим предметом. Если ЖК-панель разбилась, перед тем, как дотрагиваться до нее, обязательно отсоедините вилку питания от розетки. Будьте аккуратны, не пораньтесь осколками стекла, если ЖК-панель разбилась.

Жидкокристаллическая панель – это высокотехнологическое изделие, дающее изображение высокого качества. Иногда на экране телевизора могут появиться несколько неактивных пикселей в форме фиксированных точек синего, зеленого, красного или черного цвета. Имейте в виду, что это не оказывает влияния на работоспособность телевизора.

## *ПРИМЕЧАНИЕ:*

*Рисунки и иллюстрации в этом руководстве пользователя размещены только в ознакомительных целях и могут отличаться от фактического вида устройства.*

*Дизайн продукта и технические характеристики могут быть изменены производителем без уведомления.*

- Телевизор – 1
- Кабель питания – 1 (у некоторых моделей может быть присоединен к корпусу телевизора)
- Пульт дистанционного управления – 1
- Руководство пользователя – 1
- Гарантийный талон – 1

*ПРИМЕЧАНИЕ:*

*Для безопасной и удобной транспортировки телевизора сохраните оригинальную упаковку.*

# УСТАНОВКА ТЕЛЕВИЗОРА

Перед установкой и использованием телевизора тщательно изучите содержание раздела «Меры безопасности и меры предосторожности».

Достаньте телевизор из упаковочной коробки и поставьте его на надежную плоскую поверхность. Вам потребуется закрепить основание телевизора (если оно не закреплено), если вы хотите поставить его, или снять основание и закрепить телевизор на стену.

Устанавливайте телевизор таким образом, чтобы избежать попадания прямых солнечных лучей на экран, так как посторонний свет ухудшает восприятие изображения и вызывает необходимость установки большей контрастности и яркости свечения экрана. Рекомендуется смотреть телевизор при мягком непрямом освещении. Просмотр телевизора в полной темноте или при наличии отражений на экране вызывает усталость глаз.

Вокруг телевизора должна быть обеспечена надежная вентиляция, в противном случае возможен перегрев и в результате поломка телевизора и/или пожар.

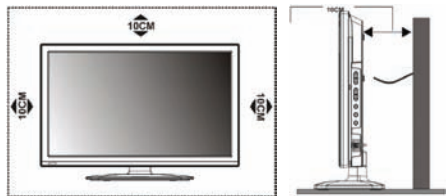

Телевизор не предназначен для установки внутри замкнутого пространства, например в шкафу.

Возможно настенное крепление телевизора при помощи кронштейнов изготовленных по стандарту VESA. Характерный размер крепления указан в технических характеристиках.

При необходимости монтажа телевизора на стену потребуется дополнительно приобрести монтажную скобу.

## **ВНИМАНИЕ:**

**Для монтажа телевизора требуется два человека.**

Меры предосторожности при монтаже на стену

- Убедитесь, что стена, на которую вы хотите закрепить телевизор, может выдержать вес телевизора и крепления

- Соблюдайте все требования инструкции по установке, поставляемой вместе с монтажной скобой.

- Телевизор следует устанавливать только на вертикальную стену.

- Используйте такие винты, которые подходят для этой стены.

- Размещайте кабели так, чтобы они не мешали пользованию телевизором.

Запрещается устанавливать телевизор напротив кондиционера, в местах вибрации, вблизи сильных электромагнитных полей.

## **Монтаж подставки**

Во время монтажа или снятия подставки требуется защитить экран. Следите, чтобы острые и твердые предметы не соприкасались с экраном, чтобы не допустить появления царапин. Запрещается применять силу при сборке телевизора, особенно по отношению к передней части телевизора, т.к. телевизор – хрупкое изделие и корпус может треснуть.

## **ВНИМАНИЕ:**

**Во время монтажа подставки телевизор должен быть отключен от электросети.**



## ПРИМЕЧАНИЕ:

Перед тем, как подключить к телевизору какое-либо устройство, либо отключить устройство от телевизора, отключите питание телевизора и устройства, выполните необходимые соединения, затем включите питание телевизора и подключенного устройства. Когда вы отключаете или подключаете кабель питания или сигнальный кабель, то держите его за вилку (изолированную часть) и не тяните за кабель.

Перед подключением какого-либо устройства к телевизору убедитесь, что оно поддерживает выбранный тип подключения (см. руководство по эксплуатации подключаемого устройства).

При подключении кабелей контакты должны быть плотными, в противном случае качество изображения может ухудшиться, либо цвета могут быть искажены.

## Присоединительные разъемы телевизора

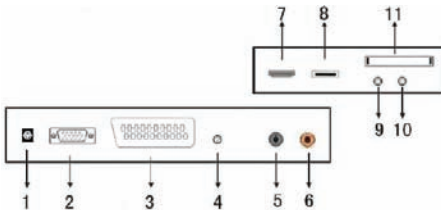

1. Разъем для подключения наушников
2. VGA – видеовход VGA для подключения компьютера
3. SCART – видеовыход SCART
4. PC AUDIO – аудиовход для подключения компьютера
5. RF – разъем для подключения антенного кабеля
6. COAXIAL – цифровой аудиовыход
7. HDMI – аудиовидеовход HDMI
8. USB – разъем для подключения накопительных устройств USB
9. AV IN – композитный аудиовидеовход
10. YPBPР – компонентный аудиовидеовход
11. CI – разъем для установки карты доступа

## Подключение телевизионной антенны

Для получения оптимального качества изображения рекомендуется использовать наружную антенну или телевизионный кабель.

Рекомендуется использовать коаксиальный кабель 75 Ом, чтобы не допустить образование помех в результате несоответствия сопротивлений.

Запрещается прокладывать антенный кабель вместе с силовым.

Подключите штырь антенного кабеля к антенному гнезду телевизора.

## Подключение различного оборудования

Вы можете подключить различное аудио/видео оборудование к аудио/видео входам телевизора, расположенным на задней стенке. Данная модель телевизора обладает широкими коммутационными возможностями, т.е. возможно присоединение большого числа различных устройств для совместной работы.

После подключения оборудования к какому-либо из входов телевизор будет воспроизводить программу, поступающую с этого оборудования, только после выбора соответствующего пункта в меню Выбор источника (см. ниже).

Следует учесть, что для подключения одного вида оборудования, например DVD плеера или видеокамеры можно использовать несколько способов. При выборе подходящего способа подключения следует ориентироваться на возможности подключаемого оборудования.

Следует отметить, что в настоящее время самым современным и удобным способом подключения, обеспечивающим максимальное качество изображения, является присоединение через HDMI входы, позволяющие просматривать изображение с высоким разрешением (HD), что позволяет, при наличии источника соответствующего качества, полностью реализовать высокий потенциал ЖК экрана. По интерфейсу HDMI передается как звук, так и изо-

# ПОДКЛЮЧЕНИЯ

---

бражение, что позволяет использовать только один кабель.

Для подсоединения устройств по интерфейсу HDMI подключите один конец HDMI кабеля к разъему HDMI DVD-проигрывателя или другого аудио/видеоустройства, а другой - к разъему HDMI телевизора. Сначала подключите к электросети внешнее оборудование, а затем телевизор.

## *ПРИМЕЧАНИЕ:*

*При подключении кабеля к HDMI разъему не прикладывайте больших усилий, чтобы предотвратить повреждение контакта.*

## Подключение компьютера

Подключите один конец кабеля VGA к разъему VGA компьютера, а другой конец кабеля VGA присоедините к разъему VGA телевизора. Тщательно, но с разумным усилием, затяните все винты крепления разъемов по часовой стрелке на каждом из концов VGA-кабеля. Аудиовход PC AUDIO телевизора соедините с аудиовыходом звуковой карты ПК. Сначала подключите к электросети компьютер, а затем телевизор.

## Подключение USB устройств

Телевизор поддерживает стандартные устройства USB1.1/USB2.0.

Подключите накопительное устройство USB к USB разъему телевизора. При необходимости используйте соединительный кабель USB.

## Подключение аудиосистемы

Оптическим кабелем соедините аудиовход COAXIAL цифрового аудио усилителя и аудиовыход COAXIAL телевизора. Сначала подключите к электросети аудиосистему, а затем телевизор.

## Подключение наушников

Чтобы прослушивать звук через наушники, подключите их соответствующему разъему телевизора.

При прослушивании с помощью наушников не устанавливайте слишком высокую громкость, в противном случае возможно повреждение органов слуха.

## Подключение карты доступа

Вставьте карту доступа в разъем CI IN в соответствии с инструкциями поставщика услуг.

## Подключение к электросети

Подключите кабель питания к разъему электропитания на телевизоре. Вилку сетевого шнура питания подключите к электросети 100-240В, 50/60 Гц. Телевизор будет находиться в режиме ожидания

## **ВНИМАНИЕ:**

**Телевизор должен быть подключен к источнику переменного тока с напряжением 100-240В и частотой 50/60 Гц. Ни в коем случае не подсоединяйте телевизор к источнику питания с другими характеристиками.**

**! При возникновении сложностей при подключении и настройке телевизора – обратитесь за консультацией к специалисту, в сервисный центр или службу поддержки SUPRA.**

# ПАНЕЛЬ УПРАВЛЕНИЯ

---

На панели управления на корпусе телевизора расположены следующие кнопки:

**VOL+/VOL-** – Кнопки регулирования уровня громкости

**CH+/CH-** – Кнопки переключения телеканалов

**MENU** – Кнопка вызова экранного меню

**SOURCE** – Кнопка выбора источника сигнала

**POWER** – Кнопка включения телевизора или перевода его в режим ожидания

# ПУЛЬТ ДИСТАНЦИОННОГО УПРАВЛЕНИЯ

## Питание пульта дистанционного управления

Перед началом использования пульта дистанционного управления (далее пульт ДУ) необходимо установить в него две батарейки типа ААА. Обычно батареек хватает на один год работы пульта ДУ.

1. Откройте крышку отсека для батареек.
2. Установите в отсек две батарейки ААА в соответствии с обозначениями (+) и (-), имеющимися внутри отсека.
3. Закройте отсек.

## Меры безопасности при использовании элементов питания

Неправильное использование элементов питания может привести к утечке электролита и/или взрыву. Выполняйте нижеследующие инструкции.

Устанавливайте элементы питания в строгом соответствии с полярностью (+) и (-).

Различные типы элементов питания имеют различные характеристики. Не используйте вместе элементы питания разных типов.

Не используйте вместе старые и новые элементы питания. Одновременное использование старых и новых элементов питания снижает срок службы нового элемента питания или ведет к утечкам электролита из старого элемента питания.

Выньте элементы питания сразу же, как только они разрядились. Химикаты, вытекшие из элементов питания, вызывают коррозию. Если обнаружены следы утечки химикатов, удалите их тканью.

Элементы питания, которые поставляются с телевизором, могут иметь более короткий срок службы из-за условий хранения.

Выньте элементы питания из пульта ДУ, если он не используется в течение длительного времени.

## Использование пульта дистанционного управления

При использовании пульта дистанционного управления (ПДУ) направляйте его непосредственно на приемник инфракрасных сигналов на передней панели телевизора.

Предметы, находящиеся между пультом дистанционного управления и окошком приемника, могут мешать правильной работе.

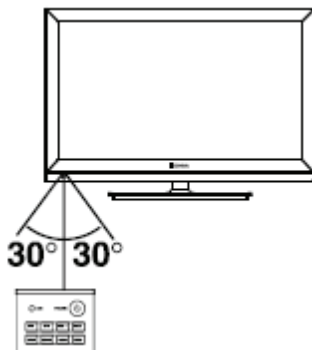

Когда вы нажимаете кнопки на ПДУ, соблюдайте интервал между нажатиями на кнопки как минимум в одну секунду.

Не подвергайте ПДУ ударам, не погружайте его в жидкости и не оставляйте в местах с высокой влажностью.

Не оставляйте ПДУ под прямыми солнечными лучами, так как чрезмерный нагрев может деформировать корпус.

ПДУ может работать некорректно, если окошко приемника сигналов на корпусе телевизора находится под прямыми солнечными лучами или сильным освещением. В этом случае измените направление освещения или положение телевизора, либо приблизьте ПДУ к окошку приемника сигналов.

# ПУЛЬТ ДИСТАНЦИОННОГО УПРАВЛЕНИЯ

## Кнопки пульта дистанционного управления и их функции



**POWER**  Кнопка включения телевизора / перехода в режим ожидания.

**MUTE** Кнопка блокировки звука / отключения блокировки звука.

**NICAM/A2** Кнопка изменения режима звука NICAM.

**ASPECT** Кнопка изменения формата экрана.

**P.MODE** Кнопка выбора режима изображения.

**S.MODE** Кнопка выбора режима звука.

**0-9** Цифровые кнопки для ввода номеров телеканалов.

**-/--** - Кнопка ввода многозначных номеров каналов

 Кнопка переключения между текущим телеканалом и предыдущим просматриваемым.

**DISPLAY** Кнопка вызова текущей информации о передаче, телеканале или об источнике сигнала.

**FREEZE** Кнопка фиксации текущего изображения на экране.

 **AUTO** Кнопка начала видеозаписи в режиме цифрового телевидения / автоподстройки параметров изображения в режиме ПК.

Цветные кнопки соответствуют соответственно окрашенным объектам при работе с меню и теле-текстом.

**SLEEP** Кнопка установки времени выключения телевизора.

**SOURCE** Кнопка выбора источника сигнала. В открытом меню выберите нужный источник и нажмите кнопку ENTER.

**▶◀▲▼** Кнопки навигации для работы с меню.

**ENTER** Кнопка подтверждения при работе с меню.

**MENU** Кнопка перехода в меню настроек телевизора. Если вы находитесь в дополнительных меню, нажмите кнопку MENU, чтобы вернуться в предыдущее меню.

**EXIT** Кнопка выхода из меню.

**CH ▲ /CH ▼** Кнопка переключения на следующий/предыдущий канал.

**SUBTITLE** Кнопка включения/переключения субтитров в режиме цифрового телевидения.

**T.SHIFT** Кнопка включения функции сдвига по времени в режиме цифрового телевидения.

**VOL ▲ /VOL ▼** Кнопки регулировки громкости.

**FAV** Кнопка перехода к списку избранных телеканалов.

# ПУЛЬТ ДИСТАНЦИОННОГО УПРАВЛЕНИЯ

---

**AUDIO** Кнопка переключения языков звукового сопровождения в режиме цифрового телевидения.

**DTV** Кнопка переключения в режим цифрового телевидения.

**EPG** Кнопка перехода в электронное расписание передач в режиме цифрового телевидения.

**TV/RADIO** Кнопка переключения режимов ТВ/Радио в режиме цифрового телевидения.

Кнопки для работы с телетекстом

**TEXT** Кнопка перехода в режим телетекста или выхода из него.

**HOLD** Кнопка удержания страницы телетекста. Нажмите кнопку **HOLD** еще раз, чтобы отключить удержание.

**REVEAL** Кнопка показа скрытого текста в режиме телетекста. Чтобы спрятать текст, нажмите эту кнопку еще раз.

**SIZE** Кнопка изменения размера окна телетекста (обычный, увеличенная верхняя часть, увеличенная нижняя часть).

**INDEX** Кнопка перехода на основную страницу телетекста (страница 100 – меню телетекста).

**S.PAGE** Кнопка перехода к подстраницам телетекста (при их наличии).

## **Кнопки управления воспроизведением файлов**

**▶||** Кнопка начала, приостановки, возобновления воспроизведения

**▶▶◀◀** Кнопки быстрой перемотки назад/вперед

**■** Кнопка остановки воспроизведения

**◀◀▶▶** Кнопки перехода к предыдущему/следующему файлу

# ПЕРВИЧНАЯ НАСТРОЙКА ТЕЛЕВИЗОРА



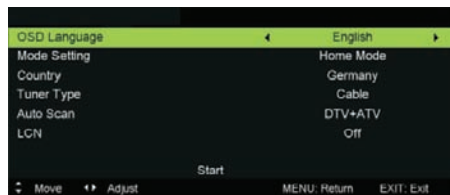

После выполнения необходимых подключений подсоедините вилку питания телевизора к электрической розетке и включите его переключателем питания на корпусе. Телевизор перейдет в режим ожидания.

В режиме ожидания нажмите кнопку  на телевизоре или на пульте ДУ для того, чтобы включить телевизор.





На экране телевизора отобразится меню первичной настройки.







Кнопками   выберите OSD Language (Язык меню) и кнопками   установите свой язык.

Кнопками   выберите Mode Setting (Режим эксплуатации) и кнопками   установите режим эксплуатации телевизора: Home (Дом) или Shop (Магазин).

Кнопками   выберите Country (Страна) и кнопками   установите свою страну.

Кнопками   выберите Tuner Type (Тип приема) и кнопками   выберите тип приема телевизионного сигнала.

Кнопками   выберите Auto Scan (Автоматический поиск) и кнопками   выберите тип поиска: DTV+ATV (каналы цифрового и аналогового телевидения), ATV (каналы аналогового телевидения), DTV (каналы цифрового телевидения).

Кнопками   выберите LCN (Логические номера каналов) и кнопками   включите или отключите функцию.

В конце кнопками   выберите Start (Начать) и нажмите кнопку ENTER, чтобы начать поиск и сохранение телеканалов.

Поиск займет некоторое время. По окончании поиска первичная настройка будет завершена.

## ПРИМЕЧАНИЕ:

*Перед началом автоматического поиска телеканалов убедитесь, что к телевизору подключена антенна.*

# ОСНОВНЫЕ ОПЕРАЦИИ

## Включение и выключение телевизора

Подсоедините вилку питания телевизора к электрической розетке. Включите телевизор переключателем питания на корпусе, и он перейдет в режим ожидания. В режиме ожидания нажмите кнопку  на телевизоре или на пульте ДУ для того, чтобы включить телевизор.



Если требуется на время выключить телевизор, то нажмите кнопку  на телевизоре или на пульте ДУ.

Если необходимо отключить телевизор полностью, то выключите телевизор переключателем питания и отсоедините сетевой шнур питания от электросети.



### ПРИМЕЧАНИЯ:

*При подключении кабеля питания к телевизору и к розетке убедитесь, что контакты плотные, в противном случае возможен перегрев соединительного разъема или вилки питания и даже возгорание.*

## Выбор источника сигнала

Чтобы выбрать источник сигнала, нажмите кнопку SOURCE на пульте ДУ и в меню источников сигнала кнопками   выберите источник сигнала, после чего нажмите кнопку ENTER для подтверждения.



## Переключение телеканалов

Нажмите кнопку CH+ на телевизоре или кнопку CH  на пульте ДУ, чтобы переключиться на следующий канал. Нажмите кнопку CH- на телевизоре или кнопку CH  на пульте ДУ, чтобы переключиться на предыдущий канал. Кроме того, вы можете использовать цифровые кнопки пульта ДУ для ввода номеров телеканалов. При вводе дву- или трехзначного номера канала сначала установите количество знаков кнопкой .



интервал между нажатиями кнопок должен быть менее 3 секунд.

Нажимайте кнопку , чтобы переключаться между текущим телеканалом и предыдущим просматриваемым.

## Настройка уровня громкости

Вы можете регулировать уровень громкости, нажимая кнопки VOL+/VOL- на телевизоре или кнопки VOL /VOL  на пульте ДУ.

## Блокировка звука

Чтобы заблокировать звук, нажмите кнопку  MUTE на пульте ДУ. Чтобы отключить блокировку звука и вернуться к предыдущему уровню звучания, нажмите кнопку  MUTE еще раз.



## Информация о текущей телепередаче



Нажмите кнопку DISPLAY, чтобы просмотреть информацию о текущей телепередаче.

## Список избранных телеканалов

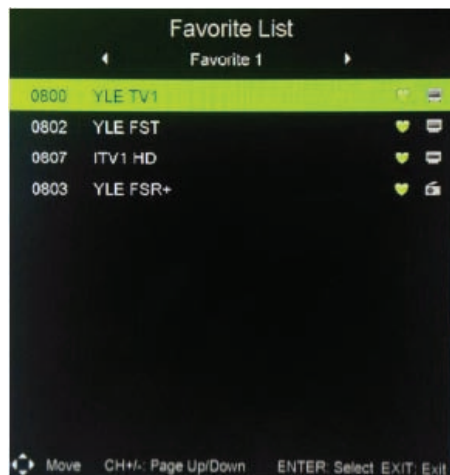

Нажмите кнопку FAV, чтобы открыть список избранных телеканалов.

## Видеозапись в реальном времени

В режиме просмотра канала цифрового телевидения нажмите кнопку , чтобы начать видеозапись текущей телепередачи.

Функция видеозаписи доступна только в режиме цифрового телевидения. Для осуществления видеозаписи необходимо подключить к телевизору высокоскоростной накопитель USB.

Перед началом видеозаписи накопитель необходимо отформатировать.



Для этого в меню настроек перейдите на страницу системных настроек, где выберите строку PVR Settings (Настройки видеозаписи) и нажмите кнопку ENTER. Затем перейдите в дополнительное меню Device List (Список устройств), выберите накопитель USB и нажмите КРАСНУЮ кнопку, чтобы начать форматирование.

### ПРИМЕЧАНИЯ:

*В режиме видеозаписи не следует переключаться на другой канал или другой источник сигнала.*

*В случае потери сигнала видеозапись будет приостановлена, пока сигнал не восстановится. В результате часть содержания передачи может быть утеряна.*

*Во время видеозаписи не следует выключать телевизор, т.к. в этом случае видеозапись будет остановлена.*

*Видеофайлы, записанные с помощью телевизора, могут быть просмотрены только с помощью данного телевизора. Копирование файлов запрещается.*

*Используйте только высокоскоростные накопители для записи телепередач HD, в противном случае качество видеозаписи будет низким.*

*Сохраняйте резервные копии важных файлов. Компания не несет ответственности в случае потери данных в результате неисправности или неправильной эксплуатации телевизора.*

## Сдвиг по времени

Функция сдвига по времени позволяет просматривать передачи цифрового телевидения после, в более удобное время. Для осуществления видеозаписи необходимо подключить к телевизору высокоскоростной накопитель для сохранения файлов.

В режиме просмотра канала цифрового телевидения нажмите кнопку T.SHIFT на пульте ДУ, чтобы включить функцию сдвига по времени. Просмотр передачи будет приостановлен, при этом телевизор будет осуществлять ее видеозапись. Когда вы захотите продолжить просмотр, нажмите кнопку T.SHIFT еще раз.

## Электронное расписание программ

Электронное расписание программ доступно только в режиме цифрового телевидения DTV, если оно транслируется телеканалом.

Нажмите кнопку EPG, чтобы перейти в электронное расписание программ, где можно узнать подробную информацию о ближайших передачах.



В верхнем правом углу будут отображаться дата и время, на которые вы смотрите программу передачи.

Слева отображается название телеканала, а справа — список передач этого канала. Когда вы выделяете передачу в списке, сверху отображается подробная информация о ней.

Нажмите КРАСНУЮ кнопку, чтобы посмотреть программу за предыдущий день.

Нажмите ЗЕЛЕНУЮ кнопку, чтобы посмотреть программу на следующий день.

Нажмите ЖЕЛТУЮ кнопку, чтобы перейти к списку запланированных видеозаписей.

Нажмите СИНИЮ кнопку, чтобы установить напоминание о телепередаче.

## Навигация по меню настроек

Используйте меню настроек, чтобы активировать и настроить различные функции телевизора. Нажмите кнопку MENU на пульте ДУ, чтобы на экране отобразилось меню настроек. Кнопками ◀▶ выберите нужную страницу меню: Picture (Меню настроек изображения), Sound (Меню настроек звука), Channel (Меню настроек телеканалов), Lock System (Меню настроек блокировки), Setup (Меню системных настроек) PC (Меню настроек ПК), - и нажмите кнопку ENTER или ▼, чтобы на нее перейти. Кнопками FG выбирайте параметры для настройки. Выполните настройку выбранного параметра кнопками ◀▶ или нажмите кнопку ENTER, чтобы перейти в дополнительное меню.

Для возврата в предыдущее меню нажмите кнопку MENU.

Чтобы выйти из меню настроек, нажмите кнопку EXIT.

## Меню настроек изображения

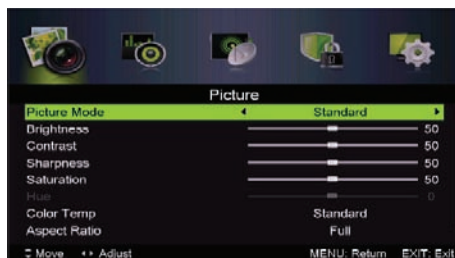

Picture Mode – Режим изображения. В зависимости от условий освещения и своих предпочтений выберите подходящий режим. При выборе режима Пользовательский вы сможете самостоятельно настроить яркость, контрастность, насыщенность, резкость.

Brightness - Яркость. Вы можете отрегулировать общую яркость изображения.

Contrast - Контрастность. При настройке контрастности изменяется соотношение между светлыми и темными областями изображения.

Sharpness - Резкость. Увеличение резкости изображения делает контуры изображения более четкими.

Saturation - Насыщенность. Регулировка насыщенности и глубины цветов.

Hue – Оттенок. Настройка оттенка позволяет сделать цвета более естественными. Данная настройка доступна только для системы цвета NTSC.

Color Temp - Цветовая температура. Выделите данный параметр и нажмите кнопку ENTER, чтобы перейти в дополнительное меню, где выберите подходящий режим (Standard – Стандартный, Warm - Теплый, Cool - Холодный), чтобы отрегулировать соотношение теплых и холодных цветов.

Aspect Ratio – Формат экрана. Установите подходящий формат экрана.

Screen Mode – Режим экрана. Установите подходящий режим экрана. Данная настройка доступна только в режиме HDMI.

Advanced Settings – Дополнительные настройки. Выделите данный параметр и нажмите кнопку OK, чтобы перейти в меню дополнительных настроек.

## Меню настроек звука

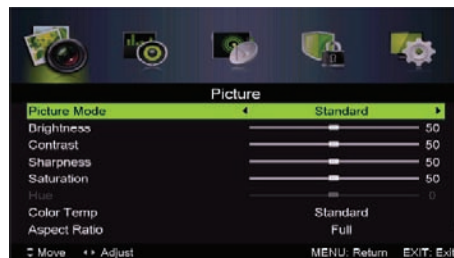

Sound Mode - Режим звука. Выберите подходящий режим в зависимости от типа просматриваемых передач.

Treble – Тембр верхних частот. Отрегулируйте тембр верхних частот.

Bass – Тембр нижних частот. Отрегулируйте тембр нижних частот.

Balance – Баланс. Здесь вы можете отрегулировать баланс между правым и левым динамиками телевизора.

Surround Sound – Объемный звук. Вы можете включить или отключить данную функцию.

EQ Setting – Эквалайзер. Выделите данный параметр и нажмите кнопку ENTER, чтобы перейти в дополнительное меню, где отрегулируйте амплитуду частот различных диапазонов для получения оптимального качества звука.

# МЕНЮ НАСТРОЕК ТЕЛЕВИЗОРА

AVL – Автоматическая регулировка громкости. Если данная функция активирована (On), то громкость будет регулироваться автоматически, например уменьшаться во время рекламных пауз с громким звуком или оставаться на прежнем уровне при переключении каналов. Чтобы отключить функцию, установите значение Off (Выкл).

SPDIF – Цифровой аудиовыход. Если к телевизору подключен цифровой усилитель звука, выберите режим Auto или PCM. Если цифровой аудиовыход не используется, установите значение Off (Выкл).

Audio Description – Звуковое описание. При необходимости вы можете включить дополнительное звуковое описание того, что происходит на экране. Функция предназначена для людей с плохим зрением. Выделите данный параметр и нажмите кнопку ENTER, чтобы перейти в дополнительное меню, где выполните необходимые настройки.

Sound Type – Тип звука. Выберите подходящий тип звука.

## Меню настроек телеканалов



Tuner Type – Режим приема. Выберите режим приема.

Auto Scan – Автоматическая настройка. Выделите данный параметр и нажмите кнопку ENTER, чтобы перейти в дополнительное меню.



Country – Страна. Выберите свою страну.

Mode - Режим поиска. Выберите нужный режим: поиск всех телеканалов (DTV+ATV), поиск каналов аналогового телевидения ATV или каналов цифрового телевидения DTV.

Start – Начать. После выбора страны и режима поиска выделите эту строку и нажмите кнопку ENTER, чтобы начать автоматический поиск и сохранение телеканалов.



Поиск и сохранение телеканалов займет некоторое время. Чтобы остановить автоматический поиск, нажмите кнопку MENU или EXIT.

Manual Scan – Поиск телеканалов вручную. Выделите данный параметр и нажмите кнопку OK, чтобы перейти в дополнительное меню.

Analog Manual Scan – Поиск каналов аналогового телевидения вручную. Выделите данный параметр и нажмите кнопку ENTER, чтобы перейти в дополнительное меню.

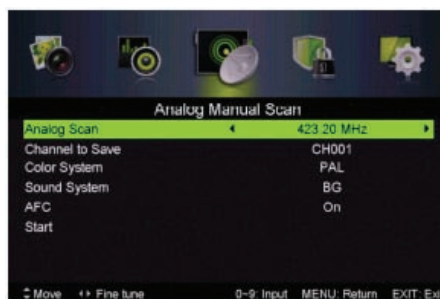

# МЕНЮ НАСТРОЕК ТЕЛЕВИЗОРА

**Analogue Scan** – Начало поиска. Установите частоту, с которой нужно начать поиск.

**Channel to Save** – Номер для сохранения. Установите номер, под которым нужно сохранить результаты поиска.

**Color System** – Система цвета. Установите подходящую систему цвета.

**Sound System** – Система звука. Установите подходящую систему звука.

**AFC** – Автоматическая регулировка частоты. Вы можете включить или отключить данную функцию.

**Start** – Начать. После настройки параметров поиска выделите эту строку и нажмите кнопку ENTER, чтобы начать поиск.

**Digital Manual Scan** – Поиск каналов цифрового телевидения вручную. Выделите данный параметр и нажмите кнопку ENTER, чтобы перейти в дополнительное меню.



**Digital Scan** – Начало поиска. Установите номер телеканала, для которого нужно провести поиск.

**Start** – Начать. Перейдите на эту строку и нажмите кнопку OK, чтобы начать поиск.

**Channel Edit** - Редактирование каналов. Выделите данный параметр и нажмите кнопку ENTER, чтобы перейти в дополнительное меню.

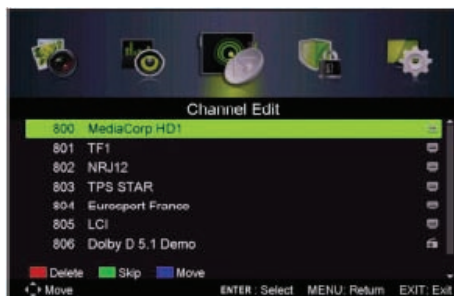

Кнопками навигации выберите канал, который вы собираетесь отредактировать.

Нажмите КРАСНУЮ кнопку, чтобы удалить выбранный телеканал.

Нажмите ЗЕЛЕНУЮ кнопку, чтобы установить пропуск на выделенный телеканал (или наоборот снять пропуск, если он был установлен ранее). Если на каком-либо телеканале установлен пропуск, то при переключении телеканалов кнопками CH ▲ /CH ▼ данный телеканал будет пропущен. Тем не менее, вы можете переключиться на него, введя его номер с помощью цифровых кнопок. Чтобы снять пропуск с телеканала, если он был установлен ранее, выделите этот телеканал и нажмите ЗЕЛЕНУЮ кнопку.

Нажмите СИНИЮ кнопку, чтобы переместить выбранный телеканал. Кнопками навигации выберите нужное положение в списке для выбранного канала и снова нажмите СИНИЮ кнопку.

**Favorite Manager** – Управление избранными каналами. Выделите данный параметр и нажмите кнопку ENTER, чтобы перейти в дополнительное меню.

**Common Interface** – Информация о карте доступа к цифровому телевидению. Если в телевизоре установлена карта доступа, выделите данный параметр и нажмите кнопку ENTER, чтобы посмотреть подробную информацию.



**Signal Information** – Информация о сигнале. Выделите данный параметр и нажмите кнопку ENTER, чтобы посмотреть подробную информацию о текущем сигнале. Данный параметр доступен только в режиме цифрового телевидения.

# МЕНЮ НАСТРОЕК ТЕЛЕВИЗОРА

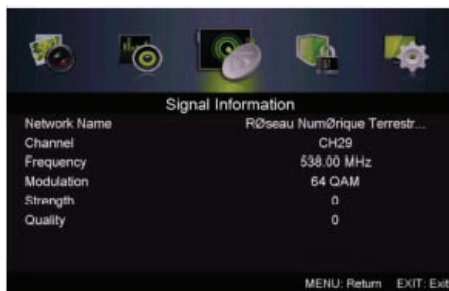

## Меню настроек блокировки



Для входа в меню настроек блокировки требуется ввести пароль. Пароль по умолчанию 0000. Если вы забудете установленный пароль, то можете использовать резервный пароль 8899.

Enable – Активировать. Установите значение On (Вкл), чтобы активировать функции блокировки.

Channel Locks – Блокировка каналов. Выделите данный параметр и нажмите кнопку ENTER, чтобы перейти в дополнительное меню, где вы сможете заблокировать просмотр нежелательных каналов. Данная функция доступна только в режиме ТВ.

Parental Rating – Родительский контроль. Здесь вы можете установить ограничение для просмотра телепередач в зависимости от рейтинга. Данная функция доступна только в режиме ТВ.

### ПРИМЕЧАНИЕ:

*Если телеканал не передает информацию о рейтинге, либо передает ее неправильно, функция родительского контроля не будет работать.*

Lock Keypad – Блокировка кнопок. Если блокировка включена, то кнопки передней панели неактивны.

Hotel Mode – Гостевой режим. Выделите данный

параметр и нажмите кнопку ENTER, чтобы перейти в дополнительное меню.



Здесь вы сможете включить или отключить гостевой режим, а также настроить параметры работы телевизора в гостевом режиме: установить ограничение громкости, заблокировать переключение источников сигнала, установить источник сигнала и громкость звука по умолчанию.

New Password – Новый пароль. Выделите данный параметр и нажмите кнопку ENTER. Два раза введите новый 4-значный пароль цифровыми кнопками. При изменении пароля обязательно запомните новый пароль.

Clear Lock – Отмена установок блокировки. Выделите данный параметр и нажмите кнопку ENTER, чтобы отменить все установки блокировки.

## Меню системных настроек

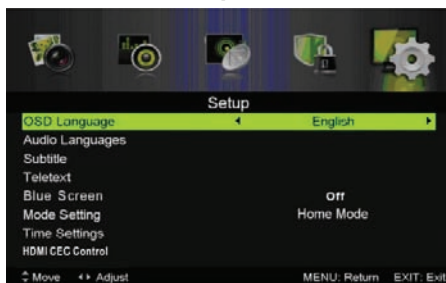

OSD Language – Язык экранного меню. Установите свой язык.

Audio Languages – Языки звукового сопровождения. Выделите данный параметр и нажмите кнопку ENTER, чтобы перейти в дополнительное меню.

# МЕНЮ НАСТРОЕК ТЕЛЕВИЗОРА



Установите основной и дополнительный языки звукового сопровождения.

Subtitle – Субтитры. Выделите данный параметр и нажмите кнопку ENTER, чтобы перейти в дополнительное меню.

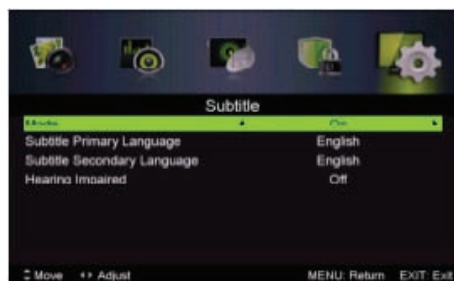

Установите основной и дополнительный языки субтитров. Здесь вы также можете включить титры для глухих.

Teletext – Телетекст. Выделите данный параметр и нажмите кнопку ENTER, чтобы настроить параметры телетекста.

Blue Screen – Синий фон. Включите данную функцию, чтобы при отсутствии сигнала на экране отображался синий фон и при этом отключался звук.

Mode Setting – Место эксплуатации. Выберите место эксплуатации телевизора: Home (Дом) или Store (Магазин).

Time Setting - Настройки времени. Выделите данный параметр и нажмите кнопку ENTER, чтобы перейти в дополнительное меню, где вы сможете установить время и настроить таймеры.

HDMI CEC Control – Настройки HDMI CEC. Выделите данный параметр и нажмите кнопку OK, чтобы перейти в дополнительное меню, где вы можете включить или отключить функцию CEC, посмотреть список всех устройств, поддерживающих HDMI CEC

и подключенных к телевизору и др.

PVR Settings – Настройки видеозаписи. Выделите данный параметр и нажмите кнопку OK, чтобы перейти в дополнительное меню.

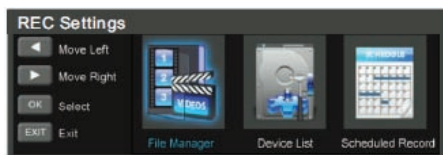

Телевизор начнет проверку подключенного устройства USB.

File Manager – Управление файлами. Выделите данный параметр и нажмите кнопку OK, чтобы перейти в дополнительное меню.

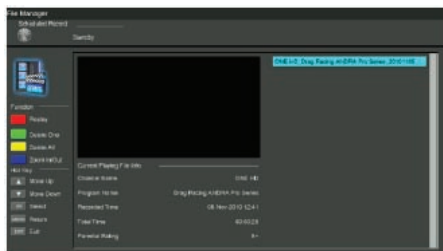

Device List – Список устройств. Выделите данный параметр и нажмите кнопку OK, чтобы перейти в дополнительное меню.



Чтобы отформатировать подключенное устройство USB, нажмите КРАСНУЮ кнопку.

Scheduled Record – Запланированные видеозаписи. Выделите данный параметр и нажмите кнопку OK, чтобы перейти к списку запланированных видеозаписей.

# МЕНЮ НАСТРОЕК ТЕЛЕВИЗОРА

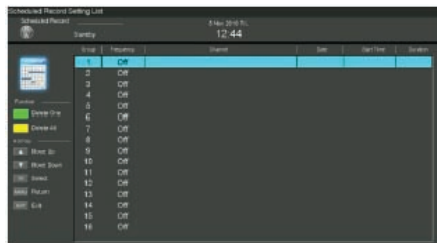

First Time Installation – Меню первичной настройки. Выделите данный параметр и нажмите кнопку ENTER, чтобы перейти в меню первичной установки.

Reset– Восстановление настроек по умолчанию. Выделите данный параметр и нажмите кнопку ENTER, чтобы восстановить настройки по умолчанию, при этом все пользовательские настройки будут удалены.

## Меню настроек ПК

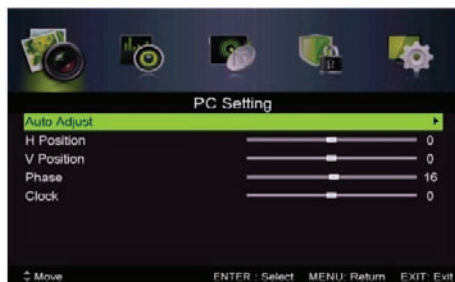

Данное меню доступно только в режиме ПК.

Auto Adjust – Автоподстройка. Выберите данный параметр, затем нажмите кнопку ENTER, чтобы выполнить автоподстройку положения изображения на экране в режиме ПК.

H. Position – Положение по горизонтали. Выберите данный параметр, затем кнопками ►◀ выполните его настройку.

V. Position - Положение по вертикали. Выберите данный параметр, затем кнопками ►◀ выполните его настройку.

Phase – Фаза. Выберите данный параметр, затем кнопками ►◀ выполните его настройку.

Clock – Частота. Выберите данный параметр, затем кнопками ►◀ выполните его настройку.



Используйте проигрыватель файлов, чтобы воспроизводить видео, музыку и просматривать изображения.

#### ПРИМЕЧАНИЕ:

*Файлы, в форматах которых используются различные методы кодирования, могут не воспроизводиться телевизором, если были использованы нестандартные методы кодирования при создании этих файлов.*

*Если система не может декодировать и воспроизвести файл, то это может быть обусловлено двумя причинами.*

1. Такие параметры файла, как количество пикселей в изображении, кодовая скорость аудио или видео файла, частота дискретизации аудио файла, формат, превышают максимально допустимые пороги или не поддерживаются плеером телевизора.

#### ПРИМЕЧАНИЕ:

*Устройство поддерживает скорость потока не выше 20 Мбит/с.*

2. Формат файла, кодек видео или аудио не поддерживается, или файл поврежден.

#### ПРИМЕЧАНИЕ:

*Во время воспроизведения видео с высоким коэффициентом сжатия, могут наблюдаться такие явления как замирание изображения или большое время отклика, что не является неисправностью.*

## Замечания по работе с накопительными устройствами

Телевизор поддерживает большинство накопителей USB и жестких дисков стандарта USB2.0. Если накопитель или диск не распознаются телевизором, это не является неисправностью телевизора.

USB разъем телевизора поддерживает напряжение 5 В и максимальный ток 500 мА. При превышении указанных значений, телевизор автоматически переходит в режим ожидания.

Подключаемые накопители должны быть отформатированы в файловые системы FAT16, FAT32, NTFS.

Некоторые накопительные устройства используют нестандартный USB протокол, что может помешать

их корректному распознаванию телевизором, что не является неисправностью.

Скорость чтения информации зависит от типа накопителя и объема памяти. Если скорость чтения низкая, это не является неисправностью.

#### ВНИМАНИЕ:

**В режиме передачи данных запрещается отсоединить устройство USB от телевизора. Остановите воспроизведение, выйдите из режима проигрывателя и только после этого отсоедините накопитель.**

Не следует повторно нажимать кнопку во время обработки телевизором предыдущей операции, т.к. это снижает скорость работы.

Во время выполнения нескольких задач из-за различий в совместимости устройств и стабильности их работы телевизор может «зависнуть» на время чтения файлов.

Если телевизор перестал работать на длительное время или на экране появилось сообщение об ошибке, это может означать, что произошел системный сбой. В этом случае рекомендуется выключить и снова включить телевизор.

Система телевизора постоянно совершенствуется, поэтому текущие принципы работы могут несколько отличаться от описанных в настоящем руководстве.

Если жесткий диск не распознается телевизором, попробуйте подключить к нему дополнительный источник питания либо использовать соединительный кабель стандарта USB2.0 длиной не более 65 см.

Не рекомендуется подключать к телевизору сразу несколько накопителей USB. Если у вас все же есть такая необходимость, убедитесь, что они используют ток не более 0,5 А.

При использовании внешних дисков, требующих дополнительного питания (такие диски имеют два разъема USB), сначала подключайте основной разъем USB, а затем питающий.

Поскольку существует большой разброс видеоформатов и типов сжатия видеофайлов, некоторые файлы могут не поддерживаться телевизором.

# ВОСПРОИЗВЕДЕНИЕ ФАЙЛОВ

Скорость передачи данных можно повысить за счет простой организации папок на накопителе. Рекомендуется использовать одноуровневую систему папок.

Во время обработки информации телевизором в соответствии с вашей последней командой не пытайтесь снова и снова нажимать на ту же кнопку, это может существенно снизить скорость работы системы.

Если во время работы с накопителем произошел сбой, работа стала некорректной, перейдите в режим ТВ, а затем попробуйте снова войти в режим воспроизведения файлов.

Время от времени проводите дефрагментацию внешнего жесткого диска, это поможет сделать работу с ним быстрее.

Данная модель телевизора представляет собой комплексную систему. Если система зависла в результате чтения или воспроизведения файлов с накопителя (возможно, из-за плохой совместимости устройств или нестабильности работы накопителя), попробуйте выключить телевизор, а затем включить его снова.

Телевизор не распознает и не отображает скрытые файлы.

В результате непредвиденного сбоя информация, записанная в память накопителя USB, может быть потеряна, поэтому рекомендуется сохранять резервные копии важных файлов.

При воспроизведении файлов большого объема может потребоваться немного больше времени для их чтения.

## Переход в режим воспроизведения файлов



1. Подключите к телевизору накопитель USB или внешний диск с файлами для воспроизведения.

2. Нажмите кнопку SOURCE, выберите режим MEDIA и нажмите кнопку ENTER.

3. Кнопками ◀▶ выберите нужный тип файлов: фото, музыка, видео или текст - и нажмите кнопку ENTER.

## Просмотр фотографий

В меню воспроизведения кнопками ◀▶ выберите Photo (Фото) и нажмите кнопку ENTER.

Кнопками навигации выберите нужную папку и нажмите кнопку ENTER, чтобы ее открыть.

Кнопками навигации выберите нужный файл и нажмите кнопку ▶▶ на пульте ДУ, чтобы начать просмотр.



Нажмите СИНИЮ кнопку, чтобы открыть меню управления просмотром.

Нажмите кнопку ■ на пульте ДУ, чтобы остановить просмотр и вернуться в предыдущую директорию.

Чтобы выйти из просмотра фотографий, нажмите кнопку EXIT.

## Прослушивание музыки

В меню воспроизведения кнопками ◀▶ выберите Music (Музыка) и нажмите кнопку ENTER.

Кнопками навигации выберите нужную папку и нажмите кнопку ENTER, чтобы ее открыть.

Кнопками навигации выберите нужный аудиофайл и нажмите кнопку ▶▶ на пульте ДУ, чтобы начать его воспроизведение.

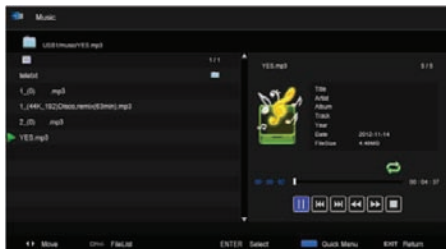

# ВОСПРОИЗВЕДЕНИЕ ФАЙЛОВ

Нажмите кнопку **■** на пульте ДУ, чтобы остановить воспроизведение и вернуться в предыдущую директорию.

Нажмите СИНЮЮ кнопку, чтобы открыть панель управления воспроизведением. Кнопками **▶◀** выбирайте значки нужных функций или операций и нажимайте кнопку ENTER, чтобы активировать (или отключить) функцию или выполнить операцию. Кроме того, для управления воспроизведением можно использовать кнопки пульта ДУ.

**⏏** Пауза/воспроизведение (аналогично работает кнопка **▶▶**)

**■** Остановка (аналогично работает кнопка **■**)

**⏮** Предыдущий файл (аналогично работает кнопка **⏮**)

**⏭** Следующий файл (аналогично работает кнопка **⏭**)

**⏪** Перемотка назад (аналогично работает кнопка **⏪**)

**⏩** Перемотка вперед (аналогично работает кнопка **⏩**)

Чтобы выйти из режима воспроизведения музыки, нажмите кнопку EXIT.

## Просмотр видео

В меню воспроизведения кнопками **◀▶** выберите Movie (Видео) и нажмите кнопку ENTER.

Кнопками навигации выберите нужную папку и нажмите кнопку ENTER, чтобы ее открыть.

Кнопками навигации выберите нужный видеофайл и нажмите кнопку **▶▶** на пульте ДУ, чтобы начать его воспроизведение.

Нажмите кнопку **■** на пульте ДУ, чтобы остановить воспроизведение и вернуться в предыдущую директорию.

Нажмите СИНЮЮ кнопку, чтобы открыть панель управления воспроизведением. Кнопками **▶◀** выбирайте значки нужных функций или операций и нажимайте кнопку ENTER, чтобы активировать (или отключить) функцию или выполнить операцию. Кроме того, для управления воспроизведением можно использовать кнопки пульта ДУ.

**⏏** Пауза/воспроизведение (аналогично работает кнопка **▶▶**)

**■** Остановка (аналогично работает кнопка **■**)

**⏮** Предыдущий файл (аналогично работает кнопка **⏮**)

**⏭** Следующий файл (аналогично работает кнопка **⏭**)

**⏪** Перемотка назад (аналогично работает кнопка **⏪**)

**⏩** Перемотка вперед (аналогично работает кнопка **⏩**)

Чтобы выйти из режима воспроизведения видео, нажмите кнопку EXIT.

## Чтение текстов

В меню воспроизведения кнопками **◀▶** выберите Text (Текст) и нажмите кнопку ENTER.

Кнопками навигации выберите нужную папку и нажмите кнопку ENTER, чтобы ее открыть.

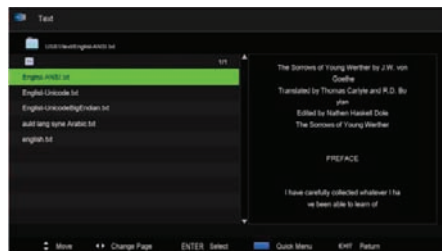

Кнопками навигации выберите нужный текстовый файл. При выделении файла в списке в правой части экрана отображается текст. Нажмите кнопку **▶▶** на пульте ДУ, чтобы развернуть текст на весь экран.

Нажмите СИНЮЮ кнопку, чтобы открыть панель управления. Кнопками **▶◀** выбирайте значки нужных функций или операций и нажимайте кнопку ENTER, чтобы активировать (или отключить) функцию или выполнить операцию.

Чтобы выйти из режима чтения текстов, нажмите кнопку EXIT.

# ЧИСТКА И УХОД

## ВНИМАНИЕ:

В целях вашей личной безопасности обязательно отсоедините сетевой шнур питания от электросети перед осуществлением каких-либо операций по чистке и уходу за телевизором.

## Чистка жидкокристаллического экрана

Запрещается прикасаться к экрану острыми предметами. Чтобы убрать с ЖК экрана пыль или отпечатки пальцев, протрите его чистой мягкой тканью.

Протирайте экран прямыми движениями по направлению от центра к краям.

Запрещается использовать химические средства (чистящие спреи, антистатические спреи или жидкости, бензолы, растворители) для чистки жидкокристаллического экрана.

## Чистка корпуса телевизора

Чистите внешнюю поверхность корпуса телевизора чистой мягкой тканью, смоченной в воде комнатной температуры.

Запрещается использовать химические средства (бензолы, растворители или спирт) для чистки корпуса телевизора, т.к. они могут повредить его поверхность.

# БЕЗОПАСНАЯ УТИЛИЗАЦИЯ



Ваше устройство спроектировано и изготовлено из высококачественных материалов и компонентов, которые можно утилизировать и использовать повторно.

Если товар имеет символ с зачеркнутым мусорным ящиком на колесах, это означает, что товар соответствует Европейской директиве 2002/96/ЕС.

Ознакомьтесь с местной системой раздельного сбора электрических и электронных товаров. Соблюдайте местные правила.

Утилизируйте старые устройства отдельно от бытовых отходов. Правильная утилизация вашего товара позволит предотвратить возможные отрицательные последствия для окружающей среды и здоровья людей.

# ПОИСК И УСТРАНЕНИЕ ПРОСТЫХ НЕИСПРАВНОСТЕЙ

Перед обращением в сервисный центр просмотрите следующую таблицу и попытайтесь самостоятельно устранить неисправность в соответствии с рекомендациями в таблице.

Признаки	Возможная причина	Решение
Отсутствует изображение, отсутствует звук и не горит индикатор.	<ol style="list-style-type: none"><li>1. Не подключен сетевой шнур питания.</li><li>2. Розетка неисправна.</li><li>3. Телевизор выключен.</li></ol>	<ol style="list-style-type: none"><li>1. Подключите сетевой шнур питания к электрической розетке и убедитесь в надежности контакта.</li><li>2. Убедитесь, что розетка исправна, подключив к ней другой электрический прибор.</li><li>3. Включите телевизор переключателем питания и кнопкой включения/выключения.</li></ol>
После подключения внешнего оборудования отсутствует изображение и звук.	<ol style="list-style-type: none"><li>1. Оборудование подключено неправильно.</li><li>2. Подключенное оборудование не выбрано в качестве источника сигнала.</li></ol>	<ol style="list-style-type: none"><li>1. Убедитесь, что подключение выполнено правильно.</li><li>2. Нажмите кнопку Source и выберите подключенное оборудование в зависимости от того, к какому входу оно подключено.</li></ol>
После нажатия кнопки включения телевизор включает-ся с задержкой.	Перед включением телевизор ищет информацию о настройках, использовавшихся во время последнего выключения, а также установленные в меню.	Это не является неисправностью.
Отсутствует звук, изображение нормальное.	<ol style="list-style-type: none"><li>1. Включена блокировка звука.</li><li>2. Громкость установлена на минимальном уровне.</li><li>3. Проблемы с трансляцией телеканала.</li><li>4. Отсутствует аудиосигнал на входе или неправильно подсоединен аудиокабель.</li></ol>	<ol style="list-style-type: none"><li>1. Нажмите кнопку Mute, чтобы разблокировать звук.</li><li>2. Увеличьте уровень громкости, нажимая кнопку VOL ▲.</li><li>3. Попробуйте переключиться на другой телеканал.</li><li>4. Правильно подсоедините аудиокабель.</li></ol>
Отсутствует изображение или изображение черно-белое, звук нормальный.	<ol style="list-style-type: none"><li>1. Сбой.</li><li>2. Некорректные настройки изображения.</li><li>3. Проблемы с трансляцией телеканала.</li></ol>	<ol style="list-style-type: none"><li>1. Выключите телевизор, отключите его от розетки на 60 секунд, затем снова включите.</li><li>2. Убедитесь, что в меню настроек изображения для параметра Насыщенность установлено значение не менее 60.</li><li>3. Попробуйте переключиться на другой телеканал.</li></ol>

# ПОИСК И УСТРАНЕНИЕ ПРОСТЫХ НЕИСПРАВНОСТЕЙ

Изображение и/или звук с вертикальными или горизонтальными полосами, изображение дрожит, рябь на изображении.	Рядом с телевизором находится оборудование, создающее помехи.	Уберите это оборудование подальше от телевизора. Попробуйте подключить телевизор к другой розетке.
На изображении «хлопья», изображение размыто либо пропадает.	Слабый сигнал телеканала.	Измените ориентацию антенны, при необходимости используйте дополнительную антенну. Выполните точную настройку на телеканал.
Пластиковый корпус телевизора издает щелчки.	Щелкающие звуки появляются при изменении температуры телевизора. При нагреве или охлаждении корпус телевизора расширяется или сжимается, в результате чего раздаются щелчки.	Это не является неисправностью.
Не работает пульт дистанционного управления.	Элементы питания разрядились или неправильно установлены.	1. Убедитесь, что при установке батарей соблюдена полярность. 2. При необходимости замените элементы питания.

## ПРИМЕЧАНИЕ:

*Описанные дефекты изображения могут быть также вызваны низким качеством кабеля, по которому поступает сигнал кабельного телевидения.*

**ВНИМАНИЕ!** Жидкокристаллический телевизор – это высокотехнологическое изделие. Экран телевизора содержит более нескольких миллионов тонкопленочных транзисторов, чем достигается идеальное и живое изображение. Иногда на экране телевизора могут появиться несколько неактивных пикселей в форме фиксированных точек синего, зеленого, красного, черного или белого цвета. Имейте в виду, что это не оказывает влияния на работоспособность телевизора и не является дефектом.

# ПОИСК И УСТРАНЕНИЕ ПРОСТЫХ НЕИСПРАВНОСТЕЙ

## ТИПИЧНЫЕ ИСКАЖЕНИЯ ИЗОБРАЖЕНИЯ В РЕЖИМЕ ТВ



**Изображение с «хлопьями».** Обычно причина в слабом сигнале. Отрегулируйте антенну или поставьте усилитель антенны.



**Изображение с кривыми линиями и дрожит.** Обычно это вызвано электромагнитным излучением работающих вблизи приборов (фенов, мобильных телефонов, радиоприемников или радиопередатчиков).



**Изображение дублируется** или имеется «паразитное» изображение. Обычно это связано с тем, что сигнал отражается от высоких зданий. Измените направление антенны или поднимите ее повыше.



**Диагональные полосы и «елочки»** на изображении, часть изображения отсутствует. Обычно это вызвано использованием рядом с телевизором электро-термического оборудования (в больнице).

### ПРИМЕЧАНИЕ:

*Описанные дефекты изображения могут быть также вызваны низким качеством кабеля, по которому поступает сигнал кабельного телевидения.*

**Стандартом ISO 13406-2** определены 4 класса качества LCD в зависимости от количества дефектных пикселей. Большинство жидкокристаллических телевизоров и дисплеев ведущих мировых производителей соответствуют допуску класса II.

Классификация жидкокристаллических дисплеев в зависимости от числа дефектных элементов изображения приведена в таблице 1.

**Стандарт ISO 13406-2** различает 4 типа дефектных пикселей

**Тип 1** – постоянно горящие пиксели (белые);

**Тип 2** – постоянно негорящие пиксели (чёрные);

**Тип 3** – пиксели с другими дефектами, включая дефекты сабпикселей и ячеек RGB, составляющих пиксель. Это означает постоянно горящие красные, зеленые и синие пиксели;

**Тип 4** - (группа дефектных пикселей) – несколько дефектных пикселей в квадрате 5x5 пикселей.

**Таблица 1. Допустимое число дефектных пикселей на миллион пикселей**

Класс	ТИП- 1	ТИП- 2	ТИП- 3	Число кластеров, содержащих более 1 дефекта типа 1 или типа 2	Число кластеров, содержащих более 1 дефекта типа 3
II	2	2	5	0	2

# ТЕХНИЧЕСКИЕ ХАРАКТЕРИСТИКИ

---

## Основные

Напряжение питания: 100-240В переменного тока  
~ 50/60Гц

Максимальная потребляемая мощность: 40Вт

Потребляемая мощность в режиме ожидания: не более 0,5 Вт

Аудиовыход: 2 x 3 Вт

Диапазон принимаемых частот: 43.25-869.25МГц

Система цвета ТВ: PAL-BG/DK/I, SECAM- BG/DK/L

Цифровое телевидение: DVB-T/T2/C

## Экран

Диагональ экрана: 23,8 дюйма (60см)

Разрешение экрана потенциальное: 1920x1080

Динамическая контрастность: 80000:1

Яркость: 250кд/м<sup>2</sup>

Угол обзора (Г/В): 178°/178°

Время отклика: 6 мс

16,7 миллионов цветов

## Разъемы

Антенный вход: 75 Ом

Видеовход AV: 75 Ом, 1±0.1Вp-p, RCA

Аудиовход AV: 20 кОм, 0,2-2 В (RMS)

Габаритные размеры: 554x374.5x146.7мм

Крепление по стандарту VESA: 100x200мм

## Рабочие условия

- температура: от +5°C до +40°C

- относительная влажность: 10-85%

## Условия хранения

- температура: от -20°C до +55°C

- относительная влажность: 5-95%



# ТЕХНИЧЕСКИЕ ХАРАКТЕРИСТИКИ

## Вход RGB

Режим	Разрешение	Частота горизонтальной развертки, кГц	Частота кадровой развертки, Гц
DOS	720x400	31,5	70
VGA	640x480	31,5	60
SVGA	800x600	37,9	60
XGA	1024x768	48,4	60
WXGA	1920x1080	67,5	60

## Вход HDMI

Режим	Разрешение	Частота горизонтальной развертки, кГц	Частота кадровой развертки, Гц
VGA	640 x 480	31,47	59,94
480i	720 x 480i	15,73	59,94/60
576i	720 x 576i	15,63	50
480p	720 x 480p	31,47	59,94/60
576p	720 x 576p	31,26	50
720p	1280 x 720p	37,50 44,96	50 59,94/60
1080i	1920 x 1080i	28,13 33,75	50 59,94/60
1080p	1920 x 1080p	56,25 67,5	50 59,94/60

## Компонентный видеовход YPbPr

Режим	Разрешение	Частота горизонтальной развертки, кГц	Частота кадровой развертки, Гц
480i	720 x 480i	15,73	59,94/60
576i	720 x 576i	15,63	50
480p	720 x 480p	31,47	59,94/60
576p	720 x 576p	31,26	50
720p	1280 x 720p	37,50 44,96	50 59,94/60
1080i	1920 x 1080i	28,13 33,75	50 59,94/60
1080p	1920 x 1080p	56,25 67,5	50 59,94/60

В соответствии с постоянным совершенствованием технических характеристик и дизайна, производитель оставляет за собой право на внесение изменений без предварительного уведомления.

## ИНФОРМАЦИЯ О СЕРТИФИКАЦИИ

Товар сертифицирован в соответствии с законом «О защите прав потребителей».

Срок службы изделия: 3 года

Гарантийный срок: 1 год

Благодарим Вас за выбор техники SUPRA.

Компания-производитель оставляет за собой право вносить изменения в конструкцию, дизайн и комплектацию товара без предварительного уведомления, если данные изменения направлены на улучшение его эксплуатационных характеристик.

### **Центральный авторизованный сервисный центр:**

ООО «ПРОФСЕРВИС», 142791, г.Москва, поселение Сосенское, ул. Адмирала Корнилова, владение 34, стр.5, ком.12.

### **Список сервисных центров прилагается**

**(см. вкладыш)**

Компания производитель оставляет за собой право, без предварительного уведомления, вносить изменения в список авторизованных сервисных центров, включая изменения адресов и телефонов существующих.

Адрес ближайшего СЦ вы можете узнать по телефону горячей линии 8-800-100-333-1 или на сайте [www.supra.ru](http://www.supra.ru), а так же отправив запрос на [supra@supra.ru](mailto:supra@supra.ru)

### **Единая справочная служба:**

8-800-100-3331

### **Производитель:**