



**РУКОВОДСТВО
ПО ЭКСПЛУАТАЦИИ**



**Жидкокристаллический телевизор
со светодиодной подсветкой
STV-LC20LT0020W**

СОДЕРЖАНИЕ

Меры безопасности и меры предосторожности	3
Комплектация.....	6
Основные элементы управления телевизором	7
Кнопки передней панели	7
Разъемы телевизора.....	8
Подготовка телевизора к работе	9
Установка телевизора	9
Выполнение присоединений.....	10
Использование пульта дистанционного управления	12
Элементы питания пульта дистанционного управления	12
Меры безопасности при работе с элементами питания	13
Кнопки пульта дистанционного управления	13
Первое включение	14
Основные операции	15
Настройка телевизора	16
Переход в меню настроек	16
Меню настроек телеканалов.....	16
Меню настроек изображения	18
Меню настроек звука	19
Меню настроек времени.....	19
Меню настройки блокировок.....	20
Меню системных настроек.....	21
Меню настроек ПК	22
Медиа проигрыватель	23
Чистка и уход	28
Поиск и устранение простых неисправностей	29
Технические характеристики	32

УВАЖАЕМЫЙ ПОКУПАТЕЛЬ!

Благодарим Вас за выбор продукции, выпускаемой под торговой маркой SUPRA.

Мы рады предложить Вам изделия, разработанные и изготовленные в соответствии с высокими требованиями к качеству, функциональности и дизайну. Мы уверены, что Вы будете довольны приобретением изделия от нашей фирмы.

Внимательно изучите данное руководство по эксплуатации. Перед началом эксплуатации телевизора все положения данного руководства должны быть прочитаны и поняты. Позаботьтесь о сохранности настоящего Руководства, используйте его в качестве справочного материала при дальнейшем использовании прибора.

МЕРЫ БЕЗОПАСНОСТИ И МЕРЫ ПРЕДОСТОРОЖНОСТИ

ПРЕДУПРЕЖДЕНИЕ!

Во избежание возникновения возгорания или поражения электрическим током не используйте телевизор под дождем и не подвержайте иному воздействию влаги. Избегайте попадания капель и брызг на телевизор, а также не устанавливайте сосуды с жидкостями, например вазы, на телевизор.

ПРЕДУПРЕЖДЕНИЕ!

Телевизор находится под высоким напряжением!

Во избежание поражения электрическим током не пытайтесь разобрать телевизор или устранить неисправность самостоятельно. Обращайтесь за помощью в сертифицированные специализированные сервисные центры.



Этот значок указывает на то, что телевизор находится под высоким напряжением и возможно поражение электрическим током.



Этот значок указывает на важные инструкции по использованию устройства, отраженные в руководстве по эксплуатации.

Электричество может выполнять множество полезных функций, но оно также может причинять вред и повреждать имущество при неправильном использовании. При разработке и производстве данного телевизора безопасность эксплуатации была приоритетом, однако неправильная эксплуатация может привести к поражению электрическим током и возгоранию. Чтобы предотвратить возможную опасность, пожалуйста, используйте данное руководство при установке, эксплуатации и чистке телевизора. Для вашей безопасности и продления срока службы телевизора, пожалуйста, внимательно прочитайте данное руководство перед использованием телевизора.



Внимательно изучите данное руководство по эксплуатации. Перед началом эксплуатации телевизора все положения данного руководства должны быть прочитаны и поняты.

Данное руководство нужно сохранить, чтобы обращаться к нему в дальнейшем.

Обращайте особое внимание на предупреждения, размещенные на корпусе телевизора и в данном руководстве.

Следуйте всем указаниям, приведенным в данном руководстве.

Не используйте приспособления и аксессуары, не рекомендованные производителем. Использование несоответствующих приспособлений и аксессуаров может послужить причиной несчастного случая.

При подключении телевизора для соблюдения мер безопасности не используйте розетки устаревшего типа (без заземления). Подсоединение производится с использованием полярной вилки или вилки с заземляющими контактами к заземленным розеткам.

Телевизор должен быть подсоединен к источнику переменного тока 100–240 В, 50/60 Гц. Ни в коем случае не подсоединяйте телевизор к источнику постоянного тока или любому другому источнику питания, характеристики которого отличаются от указанных. Если вы не планируете использовать телевизор длительный период или если приближается гроза, то выньте кабель питания из розетки и отсоедините штекер антенны от телевизора.



Не допускайте перегибание и зажим кабеля питания, особенно в местах выхода кабеля из телевизора и соединения кабеля с вилкой.

Вилка питания телевизора используется как размыкающее устройство, поэтому розетка, к которой подключен кабель питания, должна быть легкодоступна.

МЕРЫ БЕЗОПАСНОСТИ И МЕРЫ ПРЕДОСТОРОЖНОСТИ

Избегайте превышения нагрузки на розетку электропитания и удлинители. Перегрузка может послужить причиной возгорания или поражения электрическим током.

Никогда не вставляйте посторонние предметы в вентиляционные отверстия и открытые части телевизора. При эксплуатации телевизора используется высокое напряжение. Попадание посторонних предметов внутрь телевизора может послужить причиной поражения электрическим током и привести к повреждению деталей телевизора. По той же причине избегайте попадания воды или другой жидкости на телевизор.

По вопросам технического обслуживания и ремонта обращайтесь только в сервисные центры. Обслуживание требуется тогда, когда телевизор поврежден каким-либо образом (поврежден кабель питания или вилка, на телевизор пролита жидкость или внутрь попал посторонний предмет), если телевизор попал под дождь или находился во влажных условиях, работает не так, как указано в данном руководстве, в его работе произошли существенные изменения, телевизор падал или имеются повреждения на его корпусе.

Никогда не трогайте элементы управления и настройки, которые не описаны в данном руководстве. Неправильное использование элементов управления, не описанных в данном руководстве, может привести к повреждению телевизора, для устранения которого потребуются обращение в сервисный центр.



Ремонт должен производиться только в сертифицированных специализированных сервисных центрах. Открытие задней крышки или попытки пользователя выполнить ремонт самостоятельно могут привести к серьезным травмам или даже вызвать поражение электрическим током, а также могут послужить причиной возникновения пожара.



В том случае, когда телевизор нуждается в замене узлов или деталей, убедитесь в том, что будут использоваться запчасти, рекомендованные изготовителем, или такие запчасти, которые имеют аналогичные технические характеристики и рабочие условия, что и оригинальные узлы. Использование несоответствующих узлов и деталей может привести к возникновению пожара, поражению электрическим током или другим последствиям.

После завершения работ по обслуживанию или ремонту, потребуйте от персонала сервисного центра проверки работоспособности телевизора для того, чтобы убедиться в том, что телевизор работает правильно.

При монтаже телевизора на стене убедитесь в том, что строго соблюдаются инструкции изготовителя. Используйте только те крепежные приспособления, которые рекомендованы изготовителем.

Телевизор генерирует, использует и излучает энергию радиочастот. В случае взаимодействия с другим оборудованием могут возникать помехи. Источник возникновения помех можно определить, отключив то или иное оборудование от сети питания. Для устранения помех следует предпринять следующие меры:

- переместить антенну;
- увеличить расстояние между телевизором и другим оборудованием;
- подключить телевизор и другое оборудование к розеткам разных цепей питания;
- обратиться за помощью к квалифицированному техническому специалисту.

Не размещайте телевизор на неустойчивой тумбочке, подставке, треноге или на шатком столе. Размещение телевизора на неустойчивых подставках может привести к падению телевизора, что может вызвать травму или повреждение телевизора.

МЕРЫ БЕЗОПАСНОСТИ И МЕРЫ ПРЕДОСТОРОЖНОСТИ



Используйте только тележку, подставку, треногу, кронштейн или стол, которые рекомендованы изготовителем или продаются вместе с телевизором. Когда используется тележка, будьте аккуратны при перемещении тележки совместно с телевизором, чтобы избежать травм вследствие его опрокидывания. Неожиданные остановки, чрезмерные усилия и неровности поверхности пола могут привести к падению телевизора с тележки.



Для дополнительной защиты данного телевизора при грозовой погоде или когда не планируется его использование в течение длительного времени, отключите телевизор от розетки питания и отсоедините антенный кабель. Это предотвратит повреждение телевизора от молнии или из-за перепадов напряжения.



Не используйте телевизор вблизи воды, например, рядом с раковиной, мойкой или стиральной машиной, во влажном подвале, вблизи бассейна и т. д. Не включайте телевизор сразу же после транспортировки в условиях низкой температуры, так как это приведет к образованию конденсата, что может вызвать пожар, поражение электрическим током или другие последствия.

Не размещайте на телевизоре тяжелые посторонние предметы и сосуды с жидкостями. Не устанавливайте на телевизор источники открытого огня, например, горящие свечи, так как это может привести к выходу телевизора из строя или к его возгоранию.



Перед очисткой телевизора выньте кабель питания из розетки. Нельзя чистить телевизор жидкими или аэрозольными чистящими средствами. Для очистки используйте чистую сухую ткань.



Не закрывайте вентиляционные отверстия. Устанавливайте телевизор в соответствии с инструкциями изготовителя. Вентиляционные и другие отверстия в корпусе предназначены для вентиляции. Не закрывайте вентиляционные и другие отверстия, так как недостаточная вентиляция может вызвать перегрев и сокращение срока службы телевизора. Для обеспечения достаточной вентиляции необходимо свободное пространство не менее 5 см от телевизора. Не размещайте телевизор на кровати, диване, ковре или другой аналогичной мягкой поверхности, так как при этом могут быть заблокированы вентиляционные отверстия. Данный телевизор не предусматривает установку внутри закрытого пространства, поэтому не размещайте телевизор в закрытом месте, таком, как шкаф для книг или стеллаж, если не обеспечена нормальная вентиляция. Выполняйте инструкции изготовителя, приведенные ниже.

МЕРЫ БЕЗОПАСНОСТИ И МЕРЫ ПРЕДОСТОРОЖНОСТИ



Не устанавливайте телевизор вблизи источников тепла, таких как батареи центрального отопления, тепловые радиаторы, обогреватели, печи или другие устройства (включая усилители), генерирующие тепло.

Использование видео игр или других внешних источников сигнала, генерирующих неподвижное изображение в течение 10 минут и более, может оставить неустраняемые последствия в виде следов этого изображения на экране телевизора. Аналогичные последствия могут вызвать логотипы сети/программ, номера телефонов. Повреждение экрана в результате продолжительного отображения неподвижного изображения не подлежит гарантийному обслуживанию.

Старайтесь не касаться пальцами экрана, не прижимайте пальцы к экрану на долгое время, т.к. это может привести к временным искажениям изображения.

Основа жидкокристаллической панели, используемой в телевизоре, сделана из стекла. Поэтому она может разбиться при падении телевизора или ударе его другим предметом. Будьте аккуратны, не поранитесь осколками стекла, если ЖК-панель разбилась.

Жидкокристаллическая панель – это высокотехнологическое изделие, дающее изображение высокого качества. Иногда могут появиться несколько неактивных пикселей на экране телевизора в форме фиксированных точек синего, зеленого, красного или черного цвета. Имейте в виду, что это не оказывает влияния на работоспособность телевизора. Если телевизор холодный на ощупь, при включении экран может немного мерцать. Это не говорит о каких-либо неполадках.

Рабочая температура: от +5°C до +40°C

Рабочая влажность: 20-80%

Температура хранения: от -20°C до +50°C

Допустимая влажность хранения: 10-90%

ПРИМЕЧАНИЕ:

Рисунки и иллюстрации в этом руководстве пользователя размещены только в ознакомительных целях и могут отличаться от фактического вида устройства. Дизайн продукта и технические характеристики могут быть изменены производителем без уведомления.

КОМПЛЕКТАЦИЯ

Откройте коробку и убедитесь в полной комплектации телевизора:

Телевизор – 1

Подставка - 1

Кабель питания

(если предусмотрено конструкцией) – 1

Пульт дистанционного управления – 1

Компонентный видеокабель (мини если предусмотрено конструкцией) - 1

Руководство пользователя – 1

Гарантийный талон – 1

ПРИМЕЧАНИЕ:

Для безопасной и удобной транспортировки телевизора сохраните оригинальную упаковку.

ОСНОВНЫЕ ЭЛЕМЕНТЫ УПРАВЛЕНИЯ ТЕЛЕВИЗОРОМ И ИХ НАЗНАЧЕНИЕ

КНОПКИ ПЕРЕДНЕЙ ПАНЕЛИ ТЕЛЕВИЗОРА И ИХ НАЗНАЧЕНИЕ

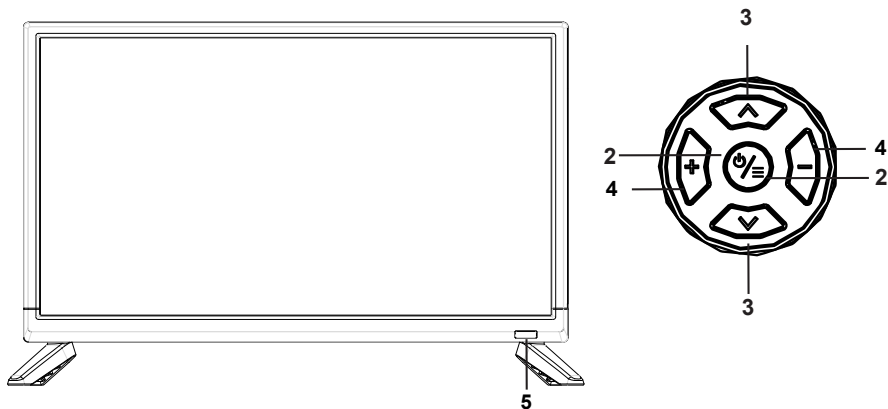

- 1, 2. - Кнопка включения телевизора / перехода в ждущий режим/ перехода в меню настроек / выхода из него
3. Кнопки переключения телеканалов, при работе с экранным меню: перехода вверх/вниз
4. **VOL+** / **VOL-** Кнопки регулировки громкости, при работе с экранным меню: перехода вправо/влево
5. Индикатор работы и окошко датчика ПДУ

Нажмите кнопку , чтобы открыть меню управления из пяти кнопок:



- ИСТОЧНИК: откройте меню выбора источника входного сигнала.
- МЕНЮ: откройте экранное меню телевизора.
- HOME: Функции не доступны.
- ПИТАНИЕ: выключите телевизор.
- Закройте меню управления из пяти кнопок.

ПРИМЕЧАНИЕ:

- ◆ в меню Source (Источник) нажмите кнопку для входа; нажмите кнопку на более чем 3 с, чтобы вернуться в предыдущее меню.

ОСНОВНЫЕ ЭЛЕМЕНТЫ УПРАВЛЕНИЯ ТЕЛЕВИЗОРОМ И ИХ НАЗНАЧЕНИЕ

РАЗЪЕМЫ ТЕЛЕВИЗОРА И ИХ НАЗНАЧЕНИЕ

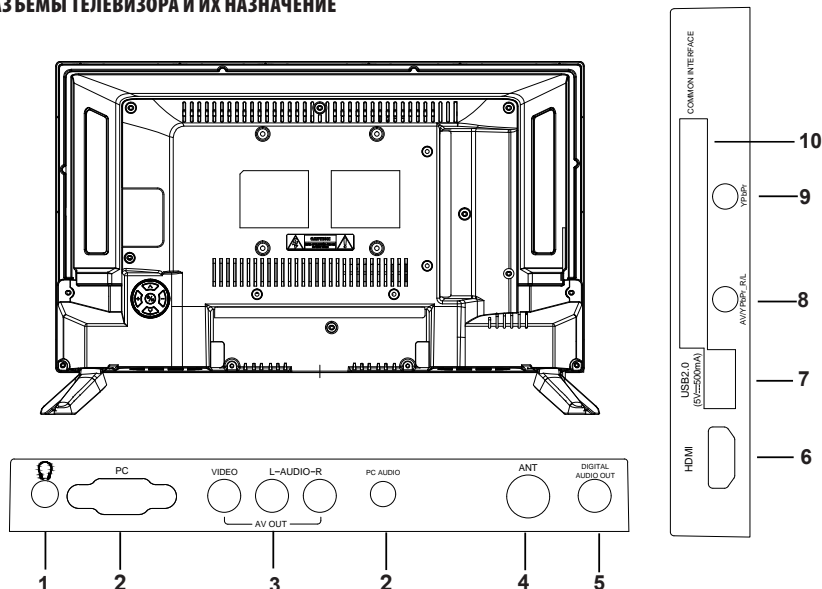

- 1 **AUDIO OUT** – Аудиовыход для подключения наушников
- 2 **PC IN (PC – PC/DVI AUDIO IN)** разъемы для подключения к ПК (видео и аудио)
- 3 **AV OUT (VIDEO R-AUDIO-L)** – Композитный видеовыход и парный аудиовыход (сигнал на данном выходе есть не во всех режимах телевизора)
- 4 **ANT CABLE IN** - Гнездо для подключения телевизионной антенны или телевизионного кабеля
- 5 **Digital Audio Out** – Цифровой аудиовыход
- 6 **HDMI** – Аудио/видеовход HDMI
- 7 **USB** – Разъем для подключения накопителей USB
- 8 **AV IN** – Композитный видеовход и парный аудиовход
- 9 **YPbPr** – Компонентный видеовход для подключения DVD-проигрывателя или другого оборудования. При подключении видеосигнала к компонентному входу телевизора, аудиосигнал подключите в аудиовходу AV
- 10 **COMMON INTERFACE** – Разъем для подключения карты доступа CI

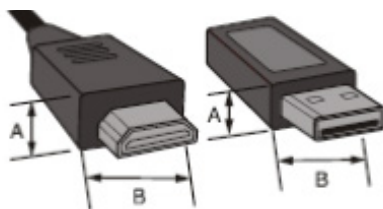

Размер входного разъема HDMI кабеля не должен превышать 10 мм (A) x 20 мм (B).

Размер входного разъема USB не должен превышать 7 мм (A) x 18 мм (B).



Если вы не можете подключить устройство USB напрямую к телевизору, используйте удлинительный кабель.

ПОДГОТОВКА ТЕЛЕВИЗОРА К РАБОТЕ

Перед установкой, подключением и использованием телевизора тщательно изучите содержание раздела **МЕРЫ БЕЗОПАСНОСТИ И ПРЕДОСТОРОЖНОСТИ**.

ПРИМЕЧАНИЕ:

Место для установки телевизора выберите таким образом, чтобы избежать попадания прямых солнечных лучей на экран, так как посторонний свет ухудшает восприятие изображения и вызывает необходимость установки большей контрастности и яркости свечения экрана.

УСТАНОВКА ТЕЛЕВИЗОРА

Достаньте телевизор из упаковочной коробки и поставьте его на надежную плоскую поверхность.

Вам потребуются закрепить основание телевизора (если оно не закреплено), если вы хотите поставить его, или снять основание и закрепить телевизор на стену.

Возможно настенное крепление телевизора при помощи кронштейнов изготовленных по стандарту VESA.

При необходимости монтажа телевизора на стену потребуются дополнительно приобрести монтажную скобу.

ВНИМАНИЕ:

Для монтажа телевизора требуется два человека.

Меры предосторожности при монтаже на стену

- Убедитесь, что стена, на которую вы хотите закрепить телевизор, может выдержать вес телевизора и крепления
- Соблюдайте все требования инструкции по установке, поставляемой вместе с монтажной скобой.
- Телевизор следует устанавливать только на вертикальную стену.
- Используйте такие винты, которые подходят для этой стены.
- Размещайте кабели так, чтобы они не мешали пользованию телевизором.

Убедитесь, что вокруг телевизора имеется достаточное пространство для вентиляции (не менее 10 см с каждой стороны).

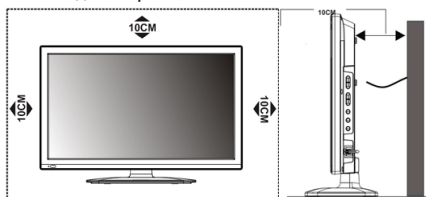

МОНТАЖ ПОДСТАВКИ

Во время монтажа или снятия подставки требуется защитить экран. Следите, чтобы острые и твердые предметы не соприкасались с экраном, чтобы не допустить появления царапин. Запрещается применять силу при сборке телевизора, особенно по отношению к передней части телевизора, т.к. телевизор – хрупкое изделие и корпус может треснуть.

ВНИМАНИЕ:

Во время монтажа подставки телевизор должен быть отключен от электросети.

Положите телевизор экраном вниз на стол, предварительно накрытый одеялом, чтобы его не поцарапать.

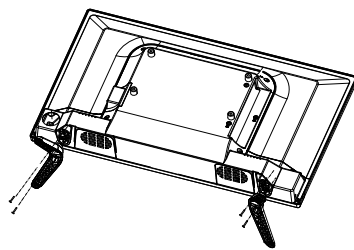

1. Приложите подставки к телевизору.
2. Зафиксируйте подставку с помощью винтов.

Убедитесь, что подставка надежно закреплена.

ПРИМЕЧАНИЕ:

Все рисунки в данном руководстве приведены в качестве примеров, реальное изделие может отличаться от изображения.

ПОДГОТОВКА ТЕЛЕВИЗОРА К РАБОТЕ

ВЫПОЛНЕНИЕ ПРИСОЕДИНЕНИЙ

ПРИМЕЧАНИЕ:

Перед тем, как подключить к телевизору какое-либо устройство, либо отключить устройство от телевизора, отключите питание телевизора и устройства, выполните необходимые соединения, затем включите питание телевизора и подключенного устройства. Когда вы отключаете или подключаете кабель питания или сигнальный кабель, то держите его за вилку (изолированную часть) и не тяните за кабель.

1. ПОДКЛЮЧЕНИЕ АНТЕННЫ И ПИТАНИЯ

1. Штекер антенного кабеля соединяется антенным гнездом телевизора. ☺

В случае применения комнатной или индивидуальной наружной антенны следуйте следующим рекомендациям:

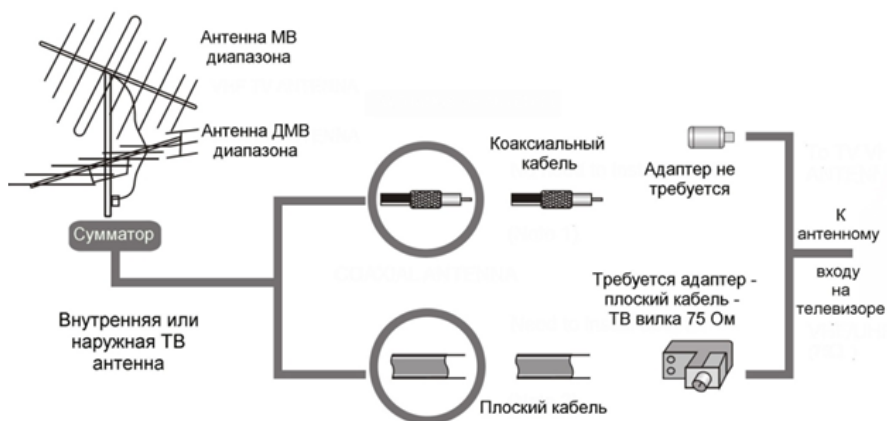

2. Подключите сетевую вилку кабеля питания к сетевой розетке 220-240В переменного напряжения 50/60 Гц.

ПРИМЕЧАНИЯ:

1. Телевизор должен быть подключен к сети переменного тока с напряжением 220-240В и частотой 50/60 Гц. Ни в коем случае не подсоединяйте телевизор к источнику питания с другими характеристиками.
2. При подключении питания удерживайте кабель за изолированную часть, не касайтесь металлических частей кабеля.

ПОДГОТОВКА ТЕЛЕВИЗОРА К РАБОТЕ

2. ПОДКЛЮЧЕНИЕ АУДИО/ВИДЕО ОБОРУДОВАНИЯ

Вы можете подключить различное аудио/видео оборудование к аудио/видео входам телевизора, расположенным на задней стенке. Данная модель телевизора обладает широкими коммутационными возможностями, т.е. возможно присоединение большого числа различных устройств для совместной работы.

После подключения оборудования к какому-либо из входов телевизор будет воспроизводить программу, поступающую с этого оборудования, только после выбора соответствующего пункта в меню Выбор источника (см. ниже).

Следует учесть, что для подключения одного вида оборудования, например DVD плеера или видеокмеры можно использовать несколько способов. При выборе подходящего способа подключения следует ориентироваться на возможности подключаемого оборудования.

Например, если подключаемый DVD плеер имеет Выходы:

1. Audio/Video, 2. Компонентный (YPbPr), 3. HDMI, то присоединить его к телевизору можно тремя способами, т.е., к одному из трёх входов: 1. Audio/Video входу VIDEO-AUDIO in, 2. Компонентному входу Y Pb Pr, 3. Входу HDMI – смотри изображение задней панели телевизора.

Выбор наиболее подходящего способа присоединения зависит от списка присоединяемого оборудования, его возможностей и требований к качеству получаемого в итоге изображения.

Следует отметить, что в настоящее время самым современным и удобным способом подключения, обеспечивающим максимальное качество изображения, является присоединение через HDMI входы, позволяющие получать изображение с высоким разрешением (HD). Именно поэтому данная модель телевизора оборудована возможностью HDMI присоединения, подключение через который позволяет, при наличии источника соответствующего качества, полностью реализовать высокий потенциал ЖК экрана. Следует иметь в виду, что через разъём HDMI подаётся как звук, так и изображение.

Проверьте все соединения и убедитесь в том, что все аудио/видеокабели правильно подключены к соответствующим разъемам

! При возникновении сложностей при подключении и настройке телевизора – обратитесь за консультацией к специалисту, в сервисный центр или службу поддержки SUPRA.

ПОДКЛЮЧЕНИЕ НАКОПИТЕЛЕЙ USB



Подсоединяйте и отсоединяйте устройство USB, убедившись, что телевизор выключен.

ПУЛЬТ ДИСТАНЦИОННОГО УПРАВЛЕНИЯ

ИСПОЛЬЗОВАНИЕ ПУЛЬТА ДИСТАНЦИОННОГО УПРАВЛЕНИЯ

При использовании пульта дистанционного управления (ПДУ) направляйте его непосредственно на приемник инфракрасных сигналов на передней панели телевизора.

Предметы, находящиеся между пультом дистанционного управления и окошком приемника, могут мешать правильной работе.

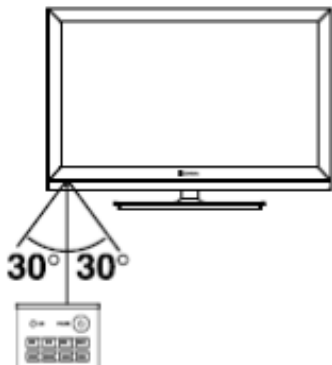

Когда вы нажимаете кнопки на ПДУ, соблюдайте интервал между нажатиями на кнопки как минимум в одну секунду.

Не подвергайте ПДУ ударам, не погружайте его в жидкости и не оставляйте в местах с высокой влажностью.

Не оставляйте ПДУ под прямыми солнечными лучами, так как чрезмерный нагрев может деформировать корпус.

ПДУ может работать некорректно, если окошко приемника сигналов на корпусе телевизора находится под прямыми солнечными лучами или сильным освещением. В этом случае измените направление освещения или положение телевизора, либо приблизьте ПДУ к окошку приемника сигналов.

ПИТАНИЕ ПУЛЬТА ДИСТАНЦИОННОГО УПРАВЛЕНИЯ

Перед началом использования пульта дистанционного управления (далее пульт ДУ) необходимо установить в него две батарейки AAA. Обычно батареек хватает на один год работы пульта ДУ.

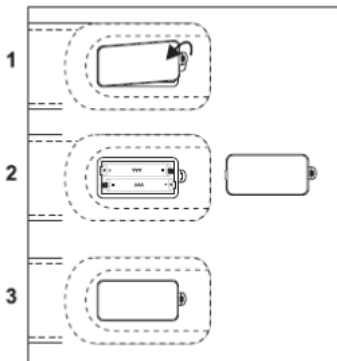

1. Откройте крышку отсека для батареек.
2. Установите в отсек две батарейки AAA в соответствии с обозначениями (+) и (-), имеющимися внутри отсека.
3. Закройте отсек.

Меры безопасности при использовании элементов питания

Неправильное использование элементов питания может привести к утечке электролита и/или взрыву. Выполняйте следующие инструкции.

Устанавливайте элементы питания в строгом соответствии с полярностью (+) и (-).

Различные типы элементов питания имеют различные характеристики. Не используйте вместе элементы питания разных типов.

Не используйте вместе старые и новые элементы питания. Одновременное использование старых и новых элементов питания снижает срок службы нового элемента питания или ведет к утечкам электролита из старого элемента питания.

Выньте элементы питания сразу же, как только они разрядились. Химикаты, вытекшие из элементов питания, вызывают коррозию. Если обнаружены следы утечки химикатов, удалите их тканью.

Элементы питания, которые поставляются с телевизором, могут иметь более короткий срок службы из-за условий хранения.

Выньте элементы питания из пульта ДУ, если он не используется в течение длительного времени.

ПУЛЬТ ДИСТАНЦИОННОГО УПРАВЛЕНИЯ

КНОПКИ ПУЛЬТА ДИСТАНЦИОННОГО УПРАВЛЕНИЯ И ИХ ФУНКЦИИ

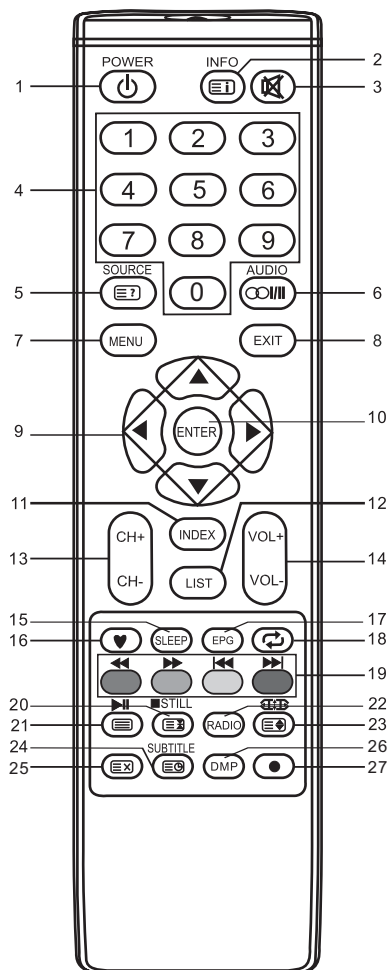







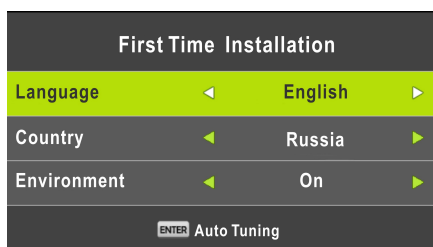

1. Кнопка включения телевизора / перехода в режим ожидания
2. Info Кнопка вызова информации о текущем телеканале.
3. Mute Кнопка блокировки звука. Чтобы отключить блокировку, нажмите кнопку Mute еще раз.
4. 0-9 Цифровые кнопки для ввода номеров телеканалов и других цифровых значений.
5. Source Кнопка выбора источника сигнала.
6. AUDIO Кнопка выбора режима звука.
7. Menu Кнопка перехода в меню настроек телевизора.
8. Exit Кнопка выхода из текущего меню.
9. Кнопки навигации по меню настроек
10. Enter Кнопка ввода / подтверждения
11. INDEX - Кнопка перехода к основной странице телетекста.
12. List Кнопка вызова списка каналов
13. CH + /CH - Кнопки переключения на следующий /предыдущий канал.
14. VOL +/VOL - Кнопки регулировки громкости.
15. SLEEP Кнопка включения таймера отключения
16. Кнопка вызова списка избранных каналов в режиме цифрового ТВ.
17. EPG Вызов электронного гида в режиме цифрового ТВ
18. Кнопка переключения между текущим телеканалом и предыдущим просматриваемым.
19. Цветные кнопки для быстрого перехода к соответственно окрашенным объектам телетекста или активации соответственно окрашенных функций меню.
20. Still Кнопка фиксации изображения на экране.
21. Text Кнопка перехода в режим телетекста
22. Radio Кнопка включения режима цифрового радио.
23. Кнопка изменения масштаба.
24. SUBTITLE Кнопка включения субтитров
25. Кнопка фиксации счтраницы телетекста
26. DMP Кнопка перехода в режим медиаплеера
27. Кнопка включения режима записи





ПЕРВОЕ ВКЛЮЧЕНИЕ

1. Подсоедините вилку питания телевизора к электрической розетке и, при необходимости, включите его переключателем питания на корпусе. Телевизор перейдет в режим ожидания.
2. В режиме ожидания нажмите кнопку  на телевизоре или на пульте ДУ для того, чтобы включить телевизор.
3. На экране телевизора отобразится меню первичной установки.

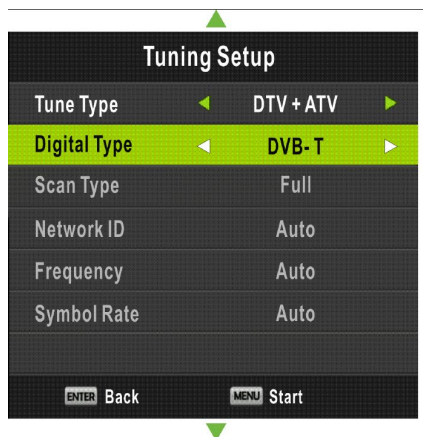

4. Кнопками   выберите строчку Language и кнопками   установите требуемый язык
5. Кнопками   выберите строку Country (Страна) и кнопками   установите свою страну.
6. Нажмите кнопку ENTER для запуска автоматического поиска ТВ программ.



Кнопками   выберите строку Tuner Type (Тип приема) и кнопками   выберите тип поиска: поиск всех телеканалов (DTV+ATV), поиск каналов аналогового телевидения (ATV) или каналов цифрового телевидения (DTV).

Кнопками навигации перейдите на строку Start (Старт) и нажмите кнопку OK, чтобы начать поиск.

Операция поиска займет несколько минут, во время поиска на экране телевизора будет отображаться статус поиска, а также количество найденных телеканалов. Дождитесь, пока на экране появится сообщение о том, что поиск завершен. Чтобы прервать поиск, нажмите кнопку Menu. Если осуществляется поиск цифровых каналов, после нажатия кнопки Menu поиск цифровых каналов будет остановлен и начнется поиск аналоговых каналов.

Найденные телеканалы сохраняются в той последовательности, в которой они были найдены. При необходимости вы можете изменить их последовательность, а также установить пропуск на некоторые телеканалы или переименовать их в меню настроек телеканалов.

Чтобы закрыть меню первичной установки, нажмите кнопку Exit.

Если поиск каналов не был проведен, при следующем включении телевизор покажет соответствующее напоминание.

ОСНОВНЫЕ ОПЕРАЦИИ

ВКЛЮЧЕНИЕ И ВЫКЛЮЧЕНИЕ ТЕЛЕВИЗОРА

Подсоедините вилку питания телевизора к электрической розетке. Телевизор перейдет в режим ожидания. В режиме ожидания нажмите кнопку  на телевизоре или на пульте ДУ для того, чтобы включить телевизор.



Если требуется на время выключить телевизор, то нажмите кнопку  на телевизоре или на пульте ДУ.

Если необходимо отключить телевизор полностью, то выключите телевизор переключателем питания и отсоедините сетевой шнур питания от электросети.



Сигнал отсутствует

Когда телевизор работает в режиме радиочастотного приема, он переходит автоматически в режим ожидания через 10 минут после того, как исчезают все сигналы (например, когда закончились программы на телестанциях). В режиме ПК телевизор автоматически отключится через 90 с, если нет сигнала. Когда подключается VGA-кабель, телевизор включается автоматически.

ПЕРЕКЛЮЧЕНИЕ ТЕЛЕКАНАЛОВ

Нажмите кнопку CH  или CH+ на телевизоре или на пульте ДУ, чтобы переключиться на следующий канал. Нажмите кнопку CH  или CH- на телевизоре или на пульте ДУ, чтобы переключиться на предыдущий канал. Кроме того, вы можете использовать цифровые кнопки пульта ДУ для ввода номеров телеканалов. При вводе дву- или трехзначного номера канала интервал между нажатиями кнопок должен быть менее 3 секунд.

НАСТРОЙКА УРОВНЯ ГРОМКОСТИ



Вы можете регулировать уровень громкости, нажимая кнопки VOL /VOL  или VOL+/VOL- на телевизоре или на пульте ДУ.

БЛОКИРОВКА ЗВУКА

Чтобы заблокировать звук, нажмите кнопку Mute на пульте ДУ. Чтобы отключить блокировку звука и вернуться к предыдущему уровню звучания, нажмите кнопку Mute еще раз.

ВЫБОР ИСТОЧНИКА СИГНАЛА



Чтобы выбрать источник сигнала, нажмите кнопку Source на телевизоре или пульте ДУ и в меню источников сигнала кнопками   выберите источник сигнала (DTV, ATV, AV, HDMI, Media и т.п.), после чего нажмите кнопку OK для подтверждения выбора.

СПИСОК ИЗБРАННЫХ ТЕЛЕКАНАЛОВ

Если вы уже сохранили избранные телеканалы, нажмите кнопку  на пульте ДУ, и на экране отобразится список избранных телеканалов.

ТАЙМЕР СПЯЩЕГО РЕЖИМА

Последовательно нажимайте кнопку Sleep на пульте ДУ, чтобы выбрать время (10, 20, 30, 60, и т.д. минут), через которое телевизор автоматически перейдет в режим ожидания, либо отключите данную функцию, установив значение Off (Выкл).

НАСТРОЙКА ТЕЛЕВИЗОРА

НАВИГАЦИЯ ПО МЕНЮ НАСТРОЕК

Используйте меню настроек, чтобы активировать и настроить различные функции телевизора. Нажмите кнопку Menu на телевизоре или пульте ДУ, чтобы на экране отобразилось меню настроек. Кнопками ◀▶ выберите нужную страницу меню: Channel (Меню настроек телеканалов), Picture (Меню настроек изображения), Sound (Меню настроек звука), Time (Меню настроек времени), Lock (Меню настроек блокировки), Setup (Меню системных настроек), PC Setting (Меню настроек ПК), - и нажмите кнопку ENTER, чтобы на нее перейти. Кнопками ▲▼ выбирайте параметры для настройки. Выполните настройку выбранного параметра кнопками ◀▶ или нажмите кнопку ENTER, чтобы перейти в дополнительное меню.

Для возврата в предыдущее меню нажмите кнопку MENU.

Чтобы выйти из меню настроек, нажмите кнопку EXIT.

Некоторые параметры могут быть недоступны для настройки в зависимости от текущего режима.

МЕНЮ НАСТРОЕК ТЕЛЕКАНАЛОВ

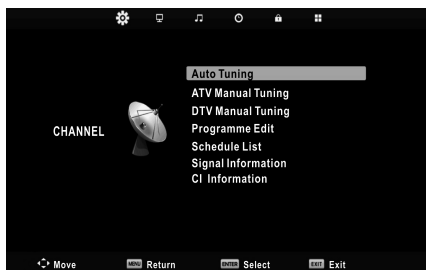

■ **Автонастройка:** Нажмите кнопку ENTER/▶ для выбора подменю.

ТВ сигнал из эфира.

Страна: кнопками ◀▶ выберите страну.

Тип настройки: кнопками ◀▶ выберите: DTV+ATV, DTV, ATV.

Цифровой тип: DVB-T.

Начало: нажмите кнопку ENTER для запуска автоматического поиска.

ТВ сигнал из кабеля.

Страна: кнопками ◀▶ выберите страну.

Тип настройки: кнопками ◀▶ выберите: DTV+ATV, DTV, ATV.

Цифровой тип: DVB-C.

Тип сканирования: кнопками ◀▶ выберите типа сканирования.

Идентификатор сети: кнопками ◀▶ выберите идентификатор сети.

Частота: кнопками ◀▶ выберите частоту.

Символ скорости: кнопками ◀▶ выберите символ скорости.

Начало поиска: нажмите кнопку ENTER для запуска автоматического поиска.

■ **Ручная настройка ATV:** ручная настройка ATV каналов.

Текущий CH (канал): задайте номер канала.

Система цветности: выберите систему цветности.

Звуковая система: выберите звуковую систему.

Тонкая настройка: тонкая регулировка частоты канала.

Поиск: нажмите кнопку ◀ для поиска вниз от текущей частоты, кнопку ▶ для поиска вверх.

■ **Ручная настройка DTV:** ручная настройка каналов DTV.

Кнопками ▲/▼ выберите ручную настройку DTV, затем нажмите кнопку ENTER, чтобы войти в подменю.

ТВ сигнал из эфира.

Кнопками ◀▶ выберите номер канала, затем нажмите кнопку ENTER.

ТВ сигнал из кабеля.

Кнопками ◀▶ выберите частоту, символ (килоземпл в секунду), тип QAM, затем нажмите кнопку ENTER.

НАСТРОЙКА ТЕЛЕВИЗОРА

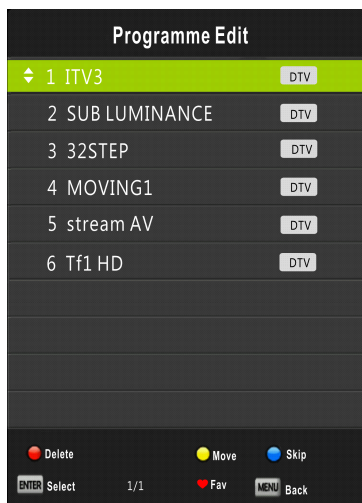

■ Programme Edit (редактирование программы)

Кнопками ▲/▼ выберите Programme Edit, затем нажмите кнопку **ENTER**, чтобы войти в подменю.

Сначала кнопками ▲/▼ выделите канал, который вы хотите удалить, пропустить, переименовать или переместить, затем: нажмите на **КРАСНУЮ** кнопку, чтобы удалить канал.

Нажмите на **ЗЕЛЕНУЮ** кнопку, чтобы переименовать канал. (В режиме ATV) Нажмите **ЖЕЛТУЮ** кнопку, чтобы настроить канал для режима перемещения, затем кнопками ▲/▼ переместите его в нужную позицию.

Нажмите **СИНИЮ** кнопку, чтобы пропустить канал. (Телевизор пропустит канал автоматически при использовании кнопок CH +/- для просмотра каналов.)

Нажмите кнопку ♥, чтобы выбрать любимый канал.

■ Расписание (только в режиме DTV)

Нажимайте кнопки ▲/▼ для выбора расписания, затем нажмите кнопку **ENTER** для входа в подменю.

Кнопками ◀/▶ выберите расписание или список воспроизведения.

• Расписание

Нажмите желтую кнопку, чтобы задать параметры для записей по расписанию.

Запись по расписанию можно начать в указанное время.

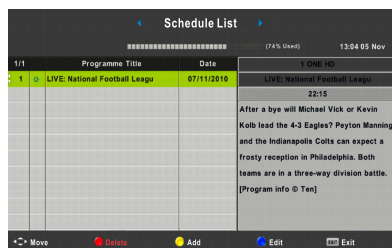

- Канал: кнопками ◀/▶ выберите канал.

- Тип: кнопками ◀/▶ выберите запись или напоминание.

- Режим: кнопками ◀/▶ выберите режим.

- Время начала: задайте время начала записи.

- Время окончания: задайте время окончания записи.

Кнопками ◀/▶ выделяйте различные настройки и кнопками ▲/▼ вносите изменения.

После того, как вы закончили настройки нужных параметров, нажмите кнопку **ENTER** для сохранения настроек.

Когда при назначении возникает конфликт во времени, будет выдано предупреждающее сообщение.

Нажмите синюю кнопку, чтобы изменить запись по расписанию.

Нажмите красную кнопку, чтобы удалить запись по расписанию.

НАСТРОЙКА ТЕЛЕВИЗОРА

- Список записей.

Кнопками ◀/▶ выберите нужный список записей.

Кнопками ▲/▼ выберите записанный файл и нажмите клавишу ENTER для начала воспроизведения.

Нажмите красную кнопку для удаления записанного файла.

■ Информация о сигнале (доступно, только когда сигнал поступает по DTV)

Кнопками ▲/▼ выберите информацию о сигнале, затем нажмите кнопку ENTER, чтобы просмотреть подробную информацию.

■ Информации CI (в режиме DTV)

Эта функция позволяет вам просмотреть некоторые зашифрованные услуги (платные услуги).

Вставьте CI карту в гнездо PCMCIA согласно стрелке на CI карте.

ПРИМЕЧАНИЕ:

- ◆ Функцию можно использовать только при наличии слота CI.
- ◆ Вы можете изменить экран меню CI (Common Interface) и службу, проконсультировавшись у вашего провайдера услуг цифрового вещания.
- ◆ Не вставляйте и не извлекайте карту CI при включенном питании.
- ◆ Не вставляйте и не извлекайте карту CI часто, чтобы избежать поломки телевизора и CI карты.
- ◆ При инициализации CI карты не работайте с телевизором.

Меню настройки изображения

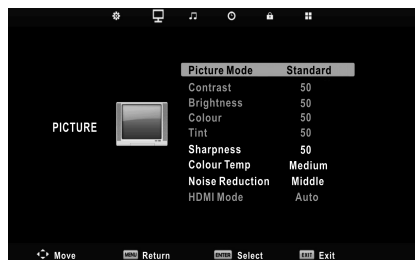

- **Режим настройки изображения:** Вы можете выбрать тип изображения, который лучше соответствует требованиям вашего просмотра. Контрастность, яркость, цвет, оттенок и резкость можно настроить согласно личным предпочтениям.

- **Контрастность:** отрегулируйте уровень белого изображения.

- **Яркость:** отрегулируйте темный цвет черных участков на изображении.

- **Цвет:** отрегулируйте интенсивность цветов изображения.

- **Оттенок:** отрегулируйте оттенок изображения (только в режиме NTSC).

- **Резкость:** края объекта усиливаются для детализации изображения.

- **Цветовая температура:** выберите цветовую температуру, чтобы вы чувствовали себя комфортно.

- **Шумопонижение:** уменьшает шум изображения для слабого радиосигнала.

- **Режим HDMI:** настраивает телевизор, что он воспринимал и затем обрабатывал сигналы HDMI от всех источников автоматически и корректировал изображение для оптимального качества.

Меню настройки звука

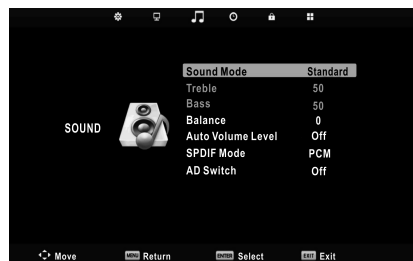

НАСТРОЙКА ТЕЛЕВИЗОРА

Режим звука: можете настроить звук в соответствии со своими предпочтениями. Высокие и низкие частоты можно настроить, когда выбран пользовательский звуковой режим.

■ **Высокие частоты:** настройка высоких частот.

■ **Низкие частоты:** настройка низких частот.

■ **Баланс:** отрегулируйте уровень звука левого и правого динамиков.

■ **Автоматический уровень громкости:** автоуровень остается на том же уровне громкости при изменении программ. Поскольку каждая радиостанция имеет свои собственные условия сигнала, регулировка громкости может понадобиться каждый раз при смене канала. Эта функция позволяет наслаждаться стабильной громкостью, автоматически корректируя ее для каждой программы.

■ **Режим формата SPDIF:** Вы можете выбрать желаемый режим выхода SPDIF.

■ **Переключатель AD (аудиоописание):** Вы можете включить или отключить AD. Увеличение громкости аудиоописания (AD). Функция для людей с ослабленным зрением. К трекам добавляется звуковое описание текущего экрана. Ей нужен поток кода для поддержки.

Меню настройки времени



■ **Часы:** Отображается либо время потока сигнала DTV, либо установленное системное время.

■ **Часовой пояс:** кнопками ▲/▼/◀/▶ выберите часовой пояс.

■ **Таймер сна:** выберите время автоматического переключения телевизора

в режим ожидания.

■ **Автоматическое переключение в режим ожидания:** Выберите время в часах (выкл., 3 ч, 4 ч, 5 ч), в течение которого вы хотите, чтобы телевизор оставался включенным после завершения последней операции.

Совет: пульт дистанционного управления не выполняет каких-либо действий в гипотетическое время, он отключается автоматически. Если вы выполняете какую-либо операцию, он сбросит время.

■ **Таймер OSD:** выберите время в секундах (5 с, 15 с, 30 с), в течение которого вы хотите, чтобы экранное меню оставалось на экране после последней операции.

■ **Летнее время:** кнопками ▲/▼ выберите летнее время, затем нажмите ◀/▶ для выбора. (Опции: включить, отключить, авто)

ПРИМЕЧАНИЕ:

Показания часов будут меняться с зоной, которую вы выбрали в часовом поясе.

Меню блокировки

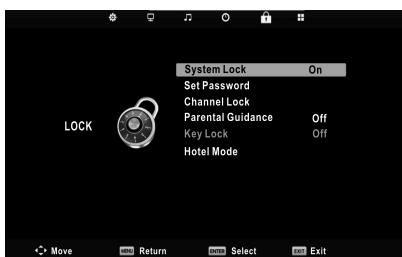

■ **Блокировка системы:** функция предотвращает несанкционированную работу телевизора, если не ввести пароль из 4 цифр. По умолчанию используется пароль 0000.

ПРИМЕЧАНИЕ:

Если вы забыли ваш пароль, всегда действителен суперпароль 4711.

НАСТРОЙКА ТЕЛЕВИЗОРА

- **Установка пароля:** нажмите кнопку **ENTER** для доступа к подменю. Можно установить свой пароль. Цифровыми кнопками на пульте дистанционного управления установите новый пароль. Когда новый пароль успешно введен дважды, настройка закончена.
- **Блокировка канала (в режиме ATV/DTV):** нажмите зеленую кнопку для блокировки выбранного канала. Нажмите зеленую кнопку снова, чтобы разблокировать его. Для просмотра заблокированных каналов введите пароль из 4 цифр в поле на экране.
- **Родительский контроль:** кнопками **▲/▼** выберите родительский контроль. Эта функция предотвращает просмотр детьми взрослых программ согласно установленного рейтинга.
- **Блокирование клавиш:** установите, чтобы предотвратить использование изделия маленькими детьми или другими непредвиденными пользователями; когда блокировка клавиш включена, вы не можете использовать кнопки панели.
- **Режим отеля** (используется для блокировки определенных каналов или выбора стартовых каналов по умолчанию): кнопками **▲/▼** выберите режим отеля, затем нажмите кнопку **ENTER**, чтобы войти в режим отеля.

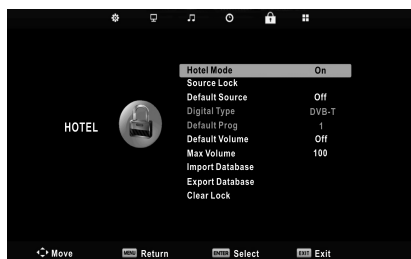

- Режим отеля

Кнопками **▲/▼** выберите режим отеля,

затем нажмите кнопку **ENTER** для его включения или отключения.

ПРИМЕЧАНИЕ:

◆ Следующие параметры работают только тогда, когда режим отеля включен.

- Блокировка источника

Блокировка выбранного источника.

- Источник по умолчанию

Задайте источник ввода по умолчанию при включении телевизора.

- Цифровой тип

Отображение цифрового типа на каждом включении телевизора.

- Программа по умолчанию

Доступно, когда источником по умолчанию выбран телевизор.

- Громкость по умолчанию

Устанавливает громкость по умолчанию при каждом включении телевизора.

- Максимальная громкость

Установите максимальную громкость, которую можно настроить.

- Импорт базы данных

Если вам не удастся восстановить первоначальный канал информации после операций сортировки, перемещения, сброса, блокировки, вы можете импортировать данные канала из USB.

- Экспорт базы данных

Вы можете экспортировать всю текущую информацию о каналах (включая номер канала, название канала, частоту и т.д.) на USB-диск, чтобы выполнить резервное копирование информации канала для этого устройства.

- Снятие блокировки

Кнопками **▲/▼** снимите блокировку, затем нажмите кнопку **ENTER**, чтобы удалить настройки, которые вы сделали раньше.

НАСТРОЙКА ТЕЛЕВИЗОРА

МЕНЮ СИСТЕМНЫХ НАСТРОЕК

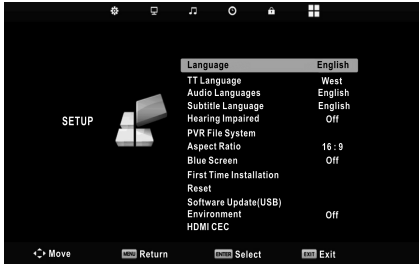

- **Язык:** выберите предпочитаемый язык отображения на экране.
- **Язык телетекста:** кнопками ▲/▼ выберите язык телетекста.
- **Языки аудио:** кнопками ▲/▼/◀/▶ выберите язык аудио.
- **Язык субтитров:** кнопками ▲/▼/◀/▶ выберите язык субтитров.
- **Режим для людей с нарушением слуха:** кнопками ▲/▼ выберите режим для людей с нарушением слуха, кнопки ◀/▶ используются для его включения/отключения.
- **Отношение сторон:** можно выбрать размер изображения, лучше всего соответствующего вашим требованиям просмотра.
- **Синий экран:** задайте синий или черный цвет фона, когда нет входного сигнала.
- **Первоначальная установка:** это руководство поможет вам настроить телевизор.
- **Сброс:** напоминает настройку по умолчанию.
- **Обновление ПО (USB):** обновление ПО с помощью устройства памяти USB. Будьте осторожны, чтобы не отключить питание или извлеките USB-диск до завершения обновления.
- **Окружение:** кнопками ◀/▶ выберите режим магазина или домашний режим.
- **HDMI CEC:** кнопками ▲/▼ выберите HDMI

CEC, нажмите **ENTER** для входа в подменю.

Управление шиной Control Кнопками

◀/▶ включайте/отключайте управление CEC.

Автоматическое отключение питания устройства Кнопки ◀/▶ включают/отключают автоматическое питание.

Автоматическое включение питания телевизора Кнопки ◀/▶ включают/отключают автоматическое питание телевизора.

Список устройств Отображает устройства, подключенные к телевизору.

Меню устройств Нажмите кнопку **ENTER**, чтобы открыть главное меню устройства.

■ **Файловая система PVR (в режиме DTV)**

- **Выберите диск:** выберите диск, используемый для PVR.
- **Проверьте файловую систему PVR:** проверьте диск и протестируйте скорость системы.
- **USB-диск:** активен ли USB.
- **Формат:** форматирование USB диска.
- **Сдвиг по времени:** выберите сдвиг по времени.
- **Скорость:** отображение скорости устройства хранения.
- **Предел свободной записи:** выберите продолжительность записи.
- **Запись одним касанием (только в режиме DTV)**
 1. Сначала вставьте устройство USB в USB-порт.
 2. Нажмите кнопку ● (RECORD) на пульте дистанционного управления для непосредственного начала записи.

Нажмите кнопку EXIT, чтобы минимизировать информационную панель внизу экрана. Нажмите кнопку ● (RECORD) снова для отображения сведений о текущей записи.
 3. Нажмите кнопку ■ (STOP) для отображения диалогового окна: выберите "Yes",

НАСТРОЙКА ТЕЛЕВИЗОРА

чтобы остановить запись, выберите “No”, чтобы закрыть окно диалога.

Подсказки: нельзя перейти на канал другой телекомпании или выбрать

другую функцию в режиме записи.

• Просмотр записанной программы:

1. Нажмите кнопку INDEX на пульте дистанционного управления для отображения списка записей. (Иначе перейдите Меню > канал > Расписание > Список записей.)

2. Используйте кнопки ▲/▼ для выбора записанного файла и нажмите ENTER, чтобы начать воспроизведение в полноэкранном режиме.

ПРИМЕЧАНИЕ:

USB диск должен иметь емкость по крайней мере 512 Мб.

Отформатируйте вставленный диск USB, когда на него не ведется запись.

Во время форматирования устройства не отсоединяйте его. Если устройство форматируется, все файлы будут удалены. Перед форматированием устройства создайте резервную копию ваших файлов, чтобы предотвратить их повреждение или потерю. Вирусы на USB иногда приводят к невозможности форматирования.

Когда USB-устройство имеет несколько разделов, система PVR может помочь выбрать любой для записи.

Если все время используется система записи PVR, она выйдет из системы PVR автоматически.

Поддерживается USB версии 2.0.

Некоторые из нестандартных USB-устройств могут не поддерживаться.

МЕНЮ НАСТРОЕК ПК

Меню настроек ПК доступно только в режиме ПК.

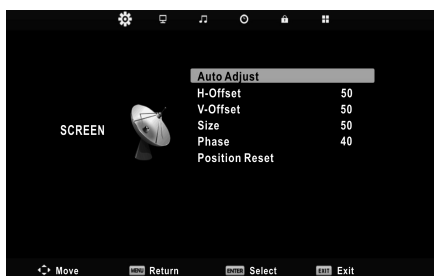

1. Нажмите кнопку **MENU**, чтобы вызвать меню SCREEN (экрана).

2. Кнопками ▲/▼ выберите опции, которые вы хотите настроить в меню SCREEN.

3. Нажмите кнопку **ENTER** для настройки.

- **Автоматическая настройка:** настройка всех параметров ПК автоматически.
- **Смещение по горизонтали:** регулировка горизонтального смещения изображения.
- **Смещение по вертикали:** регулировка вертикального смещения изображения.
- **Размер:** настройки размера экрана.
- **Фаза:** настройка фазы изображения.
- **Настройка положения:** отрегулируйте положение изображения, если оно не соответствует телевизору.

МЕДИА-ПРОИГРЫВАТЕЛЬ

Медиа-проигрыватель, чтобы воспроизводить видео, музыку и просматривать изображения.

ПРИМЕЧАНИЕ:

Файлы, в форматах которых используются различные методы кодирования, могут не воспроизводиться телевизором, если были использованы нестандартные методы кодирования при создании этих файлов.

Если система не может декодировать и воспроизвести файл, то это может быть обусловлено двумя причинами.

Такие параметры файла, как количество пикселей в изображении, кодовая скорость аудио или видео файла, частота дискретизации аудио файла, формат, превышают максимально допустимые пороги или не поддерживаются плеером телевизора.

ПРИМЕЧАНИЕ:

Устройство поддерживает скорость потока не выше 20 Мбит/с.

Формат файла, кодек видео или аудио не поддерживается, или файл поврежден.

ПРИМЕЧАНИЕ:

Во время воспроизведения видео с высоким коэффициентом сжатия, могут наблюдаться такие явления как замирание изображения или большое время отклика, что не является неисправностью.

Телевизор совместим со стандартными устройствами стандарта USB1.1/2.0, включая флэш-накопители, жесткие диски и цифровые камеры.

ВНИМАНИЕ:

В режиме передачи данных запрещается отсоединить устройство USB от телевизора. Остановите воспроизведение, выйдите из режима MEDIA и только после этого отсоедините накопитель.

Не рекомендуется подключать к телевизору сразу несколько накопителей USB. Если у вас все же есть такая необходимость, убедитесь, что они используют ток не более 0,5 А.

Телевизор поддерживает стандартные накопительные устройства USB и карты памяти. Некоторые

устройства USB и карты памяти могут не поддерживаться телевизором или работать некорректно. Если телевизор не распознает накопитель или карту памяти, отключите их от телевизора, а затем подключите снова.

При использовании внешних дисков, требующих дополнительного питания (такие диски имеют два разъема USB), сначала подключайте основной разъем USB, а затем питающий.

Поскольку существует большой разброс видеоформатов и типов сжатия видеофайлов, некоторые файлы могут не поддерживаться телевизором.

Скорость передачи данных можно повысить за счет простой организации папок на накопителе. Рекомендуется использовать одноуровневую систему папок.

Во время обработки информации телевизором в соответствии с вашей последней командой не пытайтесь снова и снова нажимать на ту же кнопку, это может существенно снизить скорость работы системы.

Если во время работы с накопителем произошел сбой, работа стала некорректной, перейдите в режим ТВ, а затем попробуйте снова войти в режим воспроизведения файлов.

Время от времени проводите дефрагментацию внешнего жесткого диска, это поможет сделать работу с ним быстрее.

Данная модель телевизора представляет собой комплексную систему. Если система зависла в результате чтения или воспроизведения файлов с накопителя (возможно, из-за плохой совместимости устройств или нестабильности работы накопителя), попробуйте выключить телевизор, а затем включить его снова.

Телевизор не распознает и не отображает скрытые файлы.

В результате непредвиденного сбоя информация, записанная в память накопителя USB, может быть потеряна, поэтому рекомендуется сохранять резервные копии важных файлов.

При воспроизведении файлов большого объема может потребоваться немного больше времени для их чтения.

МЕДИА-ПРОИГРЫВАТЕЛЬ

ПОДДЕРЖИВАЕМЫЕ УСТРОЙСТВА

Телевизор поддерживает стандартные накопительные устройства USB такие, как флэш-USB, внешние жесткие диски, MP3-плееры и др., соответствующие стандарту USB2.0. При подключении нестандартного устройства USB к телевизору, оно может быть не распознано.

ПОДДЕРЖИВАЕМЫЕ ФОРМАТЫ ФАЙЛОВ

Видео: AVI, MKV, MP4, MPEG 1/2/4, H263/4

Музыка: MP3, M4A/AAC

Изображения: JPG, JPEG

ПЕРЕХОД В РЕЖИМ ВОСПРОИЗВЕДЕНИЯ ФАЙЛОВ

Подключите к телевизору накопитель USB или внешний диск с файлами для воспроизведения.

Нажмите кнопку Source, чтобы перейти в меню источников сигнала, кнопками ▲▼ выберите Media и нажмите кнопку ENTER.



Чтобы выйти из меню воспроизведения, нажмите кнопку EXIT.

ПРОСМОТР ВИДЕО

В меню воспроизведения кнопками◀▶ выберите MOVIE (Видео) и нажмите кнопку ENTER.

Кнопками навигации выберите нужный диск и нажмите кнопку ENTER, чтобы его открыть.

Чтобы вернуться в предыдущее меню, кнопками навигации выберите значок возврата и нажмите кнопку ENTER.

Кнопками навигации выберите нужный файл и нажмите кнопку ENTER, чтобы начать его воспроизведение.



Кнопками ▶◀ выберите значки нужных функций или операций и нажимайте кнопку ENTER, чтобы активировать (или отключить) функцию или выполнить операцию. Кроме того, для управления воспроизведением можно использовать кнопки пульта ДУ.



Пауза/воспроизведение (аналогично работает кнопка ▶||)



Предыдущий файл (аналогично работает кнопка ◀◀)



Следующий файл (аналогично работает кнопка ▶▶)



Перемотка назад (аналогично работает кнопка ◀▶)



Перемотка вперед (аналогично работает кнопка ▶▶)



Остановка (аналогично работает кнопка ■)

Чтобы выйти из режима воспроизведения видео, нажмите кнопку Exit.

ПРОСЛУШИВАНИЕ МУЗЫКИ

В меню воспроизведения кнопками◀▶ выберите Music (Музыка) и нажмите кнопку ENTER.

Кнопками навигации выберите нужный диск и нажмите кнопку ENTER, чтобы его открыть.

Чтобы вернуться в предыдущее меню, кнопками навигации выберите значок возврата и нажмите кнопку ENTER.

Кнопками навигации выберите нужный файл и нажмите кнопку ENTER, чтобы его открыть.

МЕДИА-ПРОИГРЫВАТЕЛЬ





Кнопками ►◀ выберите значки нужных функций или операций и нажимайте кнопку ENTER, чтобы активировать (или отключить) функцию или выполнить операцию. Кроме того, для управления воспроизведением можно использовать кнопки пульта ДУ.

 Пауза/воспроизведение (аналогично работает кнопка ►||)

 Предыдущий файл (аналогично работает кнопка ◀◀)

 Следующий файл (аналогично работает кнопка ▶▶)

 Перемотка назад (аналогично работает кнопка ◀◀)

 Перемотка вперед (аналогично работает кнопка ▶▶)

 Остановка (аналогично работает кнопка ■)

Чтобы выйти из режима воспроизведения музыки, нажмите кнопку Exit.

ПРОСМОТР ИЗОБРАЖЕНИЙ

В меню воспроизведения кнопками ►◀ выберите Photo (Фото) и нажмите кнопку ENTER.

Кнопками навигации выберите нужный диск и нажмите кнопку ENTER, чтобы его открыть.

Чтобы вернуться в предыдущее меню, кнопками навигации выберите значок возврата и нажмите кнопку ENTER.

Кнопками навигации выберите нужный файл и нажмите кнопку ENTER, чтобы начать его воспроизведение.



Чтобы выйти из режима просмотра изображений, нажмите кнопку Exit.

ЧТЕНИЕ ТЕКСТА

В меню воспроизведения кнопками ►◀ выберите Text (Текст) и нажмите кнопку ENTER.

Кнопками навигации выберите нужный диск и нажмите кнопку ENTER, чтобы его открыть.

Чтобы вернуться в предыдущее меню, кнопками навигации выберите значок возврата и нажмите кнопку ENTER.

Кнопками навигации выбирайте нужные файлы, при этом в правой части экрана будет отображаться окно предварительного просмотра. Нажмите кнопку ENTER, чтобы просмотреть выбранный файл на весь экран.

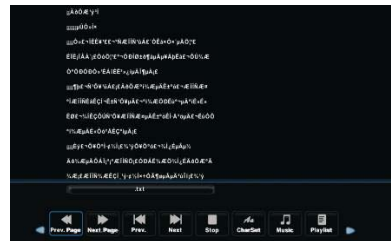

Чтобы выйти из режима чтения текстов, нажмите кнопку Exit.

ТЕЛЕТЕКСТ

7 Day TV GUIDE			
13:10 - 13:25 23 Jun 2013			
Волшебник Берлилка быстро и весело обучит чтению самых маленьких детей!			
23 Jun 2013 13:19:24		05 Oct 2015	
9 канал	13:10-13:25	Берлилка учится читать	Нов
10 Россия 1	13:25-13:40	Зигби знает все	Next
11 Россия 2	13:40-14:15	Вопрос на засыпку	
12 НТВ	14:15-14:40	К9	
13 5 канал	14:40-15:05	Приключения Сары Джейн - 5	
14 Россия К	15:05-15:35	Секретные агенты - 6	
15 Россия 24	15:35-16:00	Велжак звезда	
16 Карусель	16:00-16:15	Нарисованные ин.Орима Продолжение	

Нажмите кнопку **EPG** для входа в меню 7Day TV GUIDE.

- Кнопками ◀/▶ переключайтесь между колонками.
- Кнопками ▲/▼ выберите другой канал/программу в списке и нажмите ENTER для активации канала.
- Нажмите кнопку ● или **КРАСНУЮ** кнопку, чтобы запланировать запись выбранной программы. Можете назначить время для нужной записи. (Режим: однократно, ежедневно, еженедельно или ежемесячно).
- Нажмите на **ЗЕЛЕНУЮ** кнопку для регистрации программы.
- Нажмите **ЖЕЛТУЮ** кнопку для отображения телегида для предыдущего дня.
- Нажмите **СИНЮЮ** кнопку для отображения телегида на следующий день.
- Нажмите кнопку **INFO** для отображения полных сведений о программе.
- Нажмите кнопку **EPG** или **EXIT** для выхода.

Список каналов

Нажмите кнопку **LIST** для отображения списка каналов.

Кнопками ◀/▶ выберите все, DTV, HD и т.д.

Кнопками ▲/▼ выберите канал и нажмите клавишу **ENTER** для его просмотра.

Нажмите кнопку **CH +/-** для пролистывания страницы вверх / вниз в списке каналов.

Нажмите кнопку **EXIT** для выхода из списка каналов.



Избранное

Нажмите кнопку ♥ для отображения Избранного



Кнопками ▲/▼ выберите канал и нажмите клавишу **ENTER** для его просмотра.

Кнопками **CH +/-** листайте страницы вверх / вниз в Избранном.

Нажмите кнопку **EXIT** для выхода из списка каналов.



• Отображение телетекста

1. Выберите телеканал с сигналом телетекста.
2. Нажмите кнопку , чтобы войти в режим телетекста.
3. Нажмите кнопку  второй раз для входа в режим MIX, эта функция позволяет наложить страницу телетекста на ТВ программу.
4. Нажмите кнопку  третий раз для возврата или выхода в нормальный режим ТВ/DTV.

• Выбор страницы

1. Введите номер страницы (три цифры) с помощью цифровых кнопок. Если вы введете неправильно номер, необходимо завершить трехзначное число и затем ввести правильный номер страницы.
2. Кнопкой **CH- /CH+** можно выбрать предыдущую или следующую страницу.

• Удержание



Можно нажать кнопку  для удержания страницы, нажмите кнопку снова, чтобы освободить страницу.

• Список



Нажмите кнопку , чтобы прямо войти на основную страницу списка.

• Увеличение текста

Когда страница отображается, вы можете удвоить размер текста, чтобы сделать его более удобным для чтения.

1. Нажмите кнопку , чтобы увеличить верхнюю половину страницы.
2. Нажмите кнопку  еще раз, чтобы увеличить нижнюю часть страницы.
3. Нажмите кнопку  еще раз, чтобы вернуться к обычному отображению.

• Отображение скрытого текста

Можно отобразить скрытую информацию телетекста (например, ответы на головоломки, загадки и т.д.), нажав кнопку . Нажмите кнопку  снова, чтобы удалить информацию с дисплея.

• Подстраница

Иногда телетекст может содержать несколько подстраниц, которые автоматически меняются в определенном цикле телеканалом.

1. Войти в определенную подстраницу можно, непосредственно нажав на кнопку  и выбрав номер страницы с помощью номера кнопки. Введите номер подстраницы (например, 0003) для третьей подстраницы.
2. Нажмите кнопку еще раз, чтобы выйти из режима подстраницы.

• Цветные кнопки (красная, зеленая, желтая и синяя)

Нажимайте эти кнопки для прямого доступа к соответствующим цветным страницам, отображаемым в нижней части телетекста.

ЧИСТКА И УХОД

ВНИМАНИЕ:

В целях вашей личной безопасности обязательно отсоедините кабель питания от электросети перед осуществлением каких-либо операций по чистке и уходу.

Запрещается использовать химические средства (бензолы, растворители или спирт) для чистки корпуса или экрана телевизора, т.к. они могут повредить его поверхность.

ЧИСТКА ЖИДКОКРИСТАЛЛИЧЕСКОГО ЭКРАНА

Запрещается прикасаться к экрану острыми предметами. Чтобы убрать с ЖК экрана пыль или отпечатки пальцев, протрите его чистой сухой мягкой тканью. В случае сильного загрязнения смочите ткань в воде комнатной температуры с добавлением небольшого количества средства для мытья посуды или смягчителя ткани, отожмите ткань почти досуха, затем протрите экран. Убедитесь, что на экране не осталась вода. Не включайте телевизор, пока влага не высохнет.

ЧИСТКА КОРПУСА ТЕЛЕВИЗОРА

Чистите внешнюю поверхность корпуса телевизора чистой сухой мягкой тканью без ворса, смоченной в воде комнатной температуры.

ПОИСК И УСТРАНЕНИЕ ПРОСТЫХ НЕИСПРАВНОСТЕЙ

ЧИСТКА ЖИДКОКРИСТАЛЛИЧЕСКОГО ЭКРАНА

Перед обращением в сервисный центр просмотрите следующую таблицу и попытайтесь самостоятельно устранить неисправность в соответствии с рекомендациями в таблице.

Признаки	Возможная причина	Решение
Телевизор не включается.	<ol style="list-style-type: none">1. Не подключен кабель питания.2. Отсутствует питание.	<ol style="list-style-type: none">1. Подключите кабель питания.2. Включите питание переключателем питания.
Отсутствует изображение, отсутствует звук.	<ol style="list-style-type: none">1. Не подсоединена антенна.2. Телевизор выключен.3. Неправильно выбран источник сигнала.	<ol style="list-style-type: none">1. Убедитесь, что к телевизору подключена телевизионная антенна.2. Включите телевизор.3. Нажмите кнопку SOURCE на пульте ДУ и выберите режим ATV/DTV.
Плохое качество изображения, звук нормальный.	<ol style="list-style-type: none">1. Не подсоединена антенна.2. Проблемы с трансляцией телеканала.3. Контраст, резкость или насыщенность цветов настроены неправильно.	<ol style="list-style-type: none">1. Убедитесь, что к телевизору подключена телевизионная антенна.2. Попробуйте переключиться на другой канал.3. Отрегулируйте контраст, резкость и насыщенность цветов.
Изображение черно-белое	<ol style="list-style-type: none">1. Контраст, резкость или насыщенность цветов настроены неправильно.2. Трансляция черно-белая.3. Телеканал не настроен.	<ol style="list-style-type: none">1. Отрегулируйте контраст, резкость и насыщенность цветов.2. Попробуйте переключиться на другой телеканал.3. Проведите настройку телеканала вручную.
Изображение и/или звук с помехами.	<ol style="list-style-type: none">1. Источник сигнала или сигнальный кабель низкого качества.2. Рядом с телевизором находится оборудование, которое приводит к появлению помех.	<ol style="list-style-type: none">1. Используйте качественный источник сигнала или сигнальный кабель.2. Уберите это оборудование подальше от телевизора.
Отображается синий фон.	Отсутствует сигнал на входе. Кабель не подсоединен или подсоединен неправильно.	Правильно подсоедините кабель.
<ol style="list-style-type: none">1. Изображение нечеткое, подрагивает или с черными горизонтальными полосами (в режиме ПК).2. Изображение не центровано.	Настройки изображения выполнены неправильно.	В экранном меню выберите пункт Автоподстройка для выполнения автоматической настройки, а также отрегулируйте настройки частоты и фазы дискретизации в настройках для ПК.
Не работает пульт дистанционного управления.	Элементы питания разрядились или неправильно установлены.	<ol style="list-style-type: none">1. Убедитесь, что при установке элементов питания соблюдена полярность.2. Убедитесь, что другие объекты не препятствуют прохождению инфракрасного сигнала.3. Замените элементы питания.

РУКОВОДСТВО ПО ЭКСПЛУАТАЦИИ

ТИПИЧНЫЕ ИСКАЖЕНИЯ ИЗОБРАЖЕНИЯ В РЕЖИМЕ ТВ



Изображение с «хлопьями». Обычно причина в слабом сигнале. Отрегулируйте антенну или поставьте усилитель антенны.



Изображение с кривыми линиями и дрожит. Обычно это вызвано электромагнитным излучением работающих вблизи приборов (фенов, мобильных телефонов, радиоприемников или радиопередатчиков).



Изображение двойится или имеется «паразитное» изображение. Обычно это связано с тем, что сигнал отражается от высоких зданий. Измените направление антенны или поднимите ее повыше.



Диагональные полосы и «елочки» на изображении, часть изображения отсутствует. Обычно это вызвано использованием рядом с телевизором электрооборудования (в больнице).

ПРИМЕЧАНИЕ:

Описанные дефекты изображения могут быть также вызваны низким качеством кабеля, по которому поступает сигнал кабельного телевидения.

РУКОВОДСТВО ПО ЭКСПЛУАТАЦИИ

Жидкокристаллический телевизор – это высокотехнологическое изделие. Экран телевизора содержит несколько миллионов тонкопленочных транзисторов, что обеспечивает идеальное и живое изображение. Иногда на экране телевизора могут появиться несколько неактивных пикселей в форме фиксированных точек синего, зеленого, красного, черного или белого цвета. Имейте в виду, что это не оказывает влияния на работоспособность телевизора и не является дефектом.

Все LCD панели телевизоров SUPRA соответствуют классу II по ISO 13406-2

Стандартом ISO 13406-2 определены 4 класса качества LCD в зависимости от количества дефектных пикселей. Большинство жидкокристаллических телевизоров и дисплеев ведущих мировых производителей соответствуют допуску класса II.

Классификация жидкокристаллических дисплеев в зависимости от числа дефектных элементов изображения приведена в таблице 1.

Стандарт ISO 13406-2 различает 4 типа дефектных пикселей

Тип 1 – постоянно горящие пиксели (белые);

Тип 2 – постоянно негорящие пиксели (чёрные);

Тип 3 – пиксели с другими дефектами, включая дефекты сабпикселей и ячеек RGB, составляющих пиксель. Это означает постоянно горящие красные, зеленые и синие пиксели;

Тип 4 - (группа дефектных пикселей) – несколько дефектных пикселей в квадрате 5x5 пикселей.

Таблица 1. Допустимое число дефектных пикселей на миллион пикселей

Класс	ТИП-1	ТИП-2	ТИП-3	Число кластеров, содержащих	Число кластеров, содержащих более 1 дефекта типа 3
II	2	2	5	0	2

БЕЗОПАСНАЯ УТИЛИЗАЦИЯ



Ваше устройство спроектировано и изготовлено из высококачественных материалов и компонентов, которые можно утилизировать и использовать повторно.

Если товар имеет символ с зачеркнутым мусорным ящиком на колесах, это означает, что товар соответствует Европейской директиве 2012/19/EU.

Ознакомьтесь с местной системой раздельного сбора электрических и электронных товаров. Соблюдайте местные правила.

Утилизируйте старые устройства отдельно от бытовых отходов. Правильная утилизация вашего товара позволит предотвратить возможные отрицательные последствия для окружающей среды и здоровья людей.

ТЕХНИЧЕСКИЕ ХАРАКТЕРИСТИКИ

ОБЩИЕ

Напряжение питания: 100-240В, ~ 50/60Гц
Количество цветов: 16,7 млн
Диапазон принимаемых частот: 48.25-863.25МГц
Входное сопротивление антенны 75 Ом
Видеовход VIDEO: 750м, 1,0В (размах), RCA
Аудиовход AUDIO:
10кОм, 0,5В (действующее значение)
Система цветности AV входа: PAL, SECAM
Рабочая температура: от +5°C до +40°C
Рабочая влажность: 20-80%
Температура хранения: от -20°C до +50°C
Допустимая влажность хранения: 10-90%

ТВ-ПРИЕМНИК АНАЛОГОВЫЙ

Система цветности: PAL, SECAM
Система звука: D/K, I, B/G, M

ЦИФРОВОЙ

DVB-T2/DVB-C (H.264 MPEG 4/2/1)

STV-1C20LT0020W

Диагональ экрана: 20" (50см)
Формат экрана: 16:9
Разрешение экрана: 1366x768
Угол обзора (Г/В): 170° /170°
Время отклика: 12 мс
Яркость: 200 кд/м²
Динамическая контрастность: 80000:1
Аудиовыход: 2 x 2 Вт
Расчетная потребляемая мощность: 30Вт
Габаритные размеры без подставки (ДхШхВ):
490 x 157 x 309 мм
Габаритные размеры с подставкой (ДхШхВ):
463 x 91x 272 мм

ПРИМЕЧАНИЕ:

В соответствии с постоянным усовершенствованием технических характеристик и дизайна, возможно внесение изменений без предварительного уведомления.

ИНФОРМАЦИЯ О СЕРТИФИКАЦИИ

Товар сертифицирован в соответствии с законом «О защите прав потребителей».

Срок службы изделия: 3 года
Гарантийный срок: 1 год

Благодарим Вас за выбор техники SUPRA.

Компания-производитель оставляет за собой право вносить изменения в конструкцию, дизайн и комплектацию товара без предварительного уведомления, если данные изменения направлены на улучшение его эксплуатационных характеристик.

Центральный авторизованный сервисный центр:

ООО «ПРОФСЕРВИС», 142791, г.Москва, поселение Сосенское, ул. Адмирала Корнилова, владение 34, стр.5, ком.12.

Список сервисных центров прилагается (см. вкладыш)

Компания производитель оставляет за собой право, без предварительного уведомления, вносить изменения в список авторизованных сервисных центров, включая изменения адресов и телефонов существующих.

Адрес ближайшего ЦС вы можете узнать по телефону горячей линии 8-800-100-333-1 или на сайте www.supra.ru, а так же отправив запрос на supra@supra.ru

Единая справочная служба:

8-800-100-3331

Производитель:

