

SONY®

4-691-199-11(1)



* 4 6 9 1 1 9 9 1 1 * (1)

Television

Инструкция по эксплуатации

RU

Інструкції з експлуатації

UA

BRAVIA

KDL-40RE3xx / 32RE3xx

Содержание

| | |
|--------------------------------|---|
| ВАЖНОЕ ПРИМЕЧАНИЕ | 3 |
| Сведения по безопасности | 3 |
| Меры предосторожности | 6 |

Детали и элементы управления

| | |
|---------------------------------------|---|
| Телевизор | 7 |
| Пульт дистанционного управления . . . | 8 |

Просмотр телевизора

| | |
|---------------------------------|----|
| Изменение стиля просмотра | 11 |
| Изменение формата экрана | 11 |
| Настройка выбора сцены | 11 |

Навигация по меню “Дом”

| | |
|--|----|
| Список цифр. Программ | 12 |
| ТВ-гид (EPG) | 12 |
| Приложения | 13 |
| Использование телевизора в режиме фоторамки | 13 |
| Прослушивание FM-радио (только для России и Украины) | 13 |
| Записи | 14 |
| Носитель | 14 |
| Воспроизведение фотографий/музыки/видео через USB | 14 |
| Установки | 15 |
| Системные настройки | 15 |
| Клиентская поддержка | 22 |

Просмотр изображений с подключенного оборудования

| | |
|--|----|
| Схема подключения | 24 |
| Использование аудио- и видеооборудования | 26 |
| Установка телевизора на стену | 27 |

Дополнительные сведения

| | |
|----------------------------------|----|
| Поиск неисправностей | 28 |
| Изображение | 28 |
| Звук | 29 |
| Каналы | 29 |
| Общее | 29 |
| Технические характеристики | 30 |

Введение

Благодарим Вас за то, что Вы выбрали этот телевизор Sony. Перед первым включением телевизора внимательно ознакомьтесь с данной инструкцией по эксплуатации и сохраните ее для консультаций в будущем.

Примечание

- Перед началом работы с телевизором прочитайте раздел "Сведения по безопасности" (стр. 3).
- Рисунки и изображения, используемые в документе "Руководство по установке" и в настоящем руководстве, представлены только для справки и могут отличаться от фактического изделия.
- Символ "хх" в названии модели соответствует одной цифре, относящейся к дизайну, вариации цвета или телевизору.
- Реализацию осуществлять в соответствии с действующими требованиями законодательства. Отслужившее изделие утилизировать в соответствии с действующими требованиями законодательства.

Расположение руководства по установке

Руководство по установке расположено сверху упаковки в картонной коробке телевизора.

Расположение идентифицирующей этикетки

Этикетки с номером модели телевизора, датой производства (год/месяц) и характеристиками источника питания расположены на задней панели телевизора или на упаковке. Этикетки с номером модели и серийным номером сетевого адаптера расположены в нижней части сетевого адаптера.

Дата изготовления указана на изделии и упаковке на этикетке со штрих-кодом в следующем формате: YYYY/MM, где YYYY - год, MM - месяц изготовления.

**ПРЕДУПРЕЖДЕНИЕ
ВО ИЗБЕЖАНИЕ
ВОЗГОРАНИЯ
ДЕРЖИТЕ СВЕЧИ ИЛИ
ИСТОЧНИКИ ОТКРЫТОГО
ОГНЯ ВДАЛИ ОТ ИЗДЕЛИЯ В
ТЕЧЕНИЕ ВСЕГО ВРЕМЕНИ
ЕГО РАБОТЫ.**



Информация для покупателей в Украине

Уполномоченный представитель в Украине по вопросам соответствия требованиям технических регламентов:
ООО «Сони Украина», ул. Ильинская, 8, г. Киев, 04070, Украина.



Оборудование отвечает требованиям:

- Технического регламента ограничения использования некоторых опасных веществ в электрическом и электронном оборудовании (постановление КМУ от 03.12.2008 № 1057);
- Технического регламента по электромагнитной совместимости оборудования (постановление КМУ от 16.12.2015 № 1077);
- Технического регламента низковольтного электрического оборудования (постановление КМУ от 16.12.2015 № 1067).

ВАЖНОЕ ПРИМЕЧАНИЕ

Название продукта: Телевизор

Производитель: Сони Корпорейшн, 1-7-1 Конан Минато-ку Токио, 108-0075 Япония
Сделано в Словакии или Малайзии.
Страна производства указана на изделии и упаковке.



Импортер на территории стран Таможенного союза: АО «Сони Электроникс», Россия, 123103, Москва, Карамышевский проезд, 6

Организация, уполномоченная принимать претензии от потребителей на территории Казахстана
АО «Сони Электроникс»
Представительство в Казахстане,
050010, Республика Казахстан, г. Алматы, пр. Достык, дом 117/7

Сведения по безопасности

ВНИМАНИЕ

Батарейки не должны подвергаться чрезмерному нагреву, например, вследствие воздействия солнечных лучей, огня и т.п.

Никогда не устанавливайте телевизор на неустойчивой поверхности. Телевизор может упасть и стать причиной серьезных травм и даже смерти. Во избежание различных травм, в особенности для детей, необходимо соблюдать следующие меры предосторожности.

- Используйте стойки или подставки, рекомендованные производителем телевизора.
- Используйте только такую мебель, которая может надежно поддерживать устройство.
- Убедитесь, что телевизор не выступает за края опорной мебели.
- Не устанавливайте устройство на высокой мебели (например, на стенных или книжных шкафах) без надлежащего крепления мебели и телевизора к подходящей опорной конструкции.
- Перед установкой телевизора на поддерживающую мебель убедитесь, что на ней нет предметов из ткани или других подобных материалов.
- Разъясните детям, что влезать на мебель, чтобы добраться до телевизора или его элементов управления, опасно.

Если телевизор установлен и его требуется переместить, необходимо учесть указанные выше факторы.

Установка/подключение

Во избежание возгорания, поражения электрическим током, повреждения телевизора и/или травм выполняйте установку и эксплуатацию телевизора в соответствии с нижеследующими указаниями.

Установка

- Телевизор следует устанавливать вблизи легкодоступной розетки.
 - Во избежание опрокидывания или повреждения телевизора и получения травмы установите телевизор на устойчивую ровную поверхность.
 - Устанавливайте телевизор таким образом, чтобы настольная подставка телевизора не выходила за пределы подставки телевизора (не прилагается).
- Если настольная подставка выходит за пределы подставки телевизора, телевизор может перевернуться и упасть, что может привести к травме или повреждению телевизора.

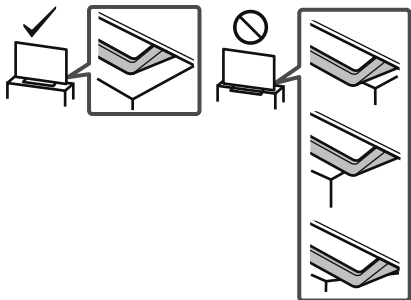

- Установка телевизора на стену должна выполняться только квалифицированными специалистами сервисной службы.
- По соображениям безопасности настоятельно рекомендуется использовать аксессуары Sony, в том числе: Кронштейн для настенной установки – SU-WL450
- Обязательно используйте винты, прилагаемые к кронштейну для настенной установки, при присоединении кронштейна для настенной установки к телевизору. Конструкция прилагаемых винтов показана на иллюстрации, где размеры указаны от поверхности кронштейна для настенной установки.

Диаметр и длина винтов различны в зависимости от модели кронштейна для настенной установки. Использование винтов, отличных от входящих в комплект поставки, может привести к повреждению телевизора или вызвать его падение и т.д.

8 мм - 12 мм

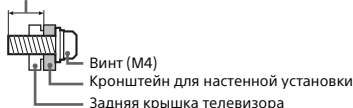

Перемещение

- Перед перемещением телевизора отсоедините от него все кабели.
- Для переноски телевизора больших размеров требуются два или три человека.
- При переноске телевизора вручную держите его, как показано ниже. Не прикладывайте усилия к ЖК-панели и рамке экрана.

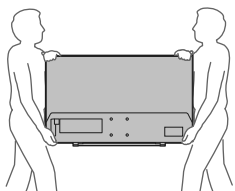

- Никогда не перекрывайте вентиляционные отверстия и не вставляйте в них никакие предметы.
- Если необходимо доставить телевизор в ремонтную мастерскую или перевезти в другое место, упакуйте его в картонную коробку и упаковочный материал, в которых он поставлялся изначально.

Предотвращение опрокидывания

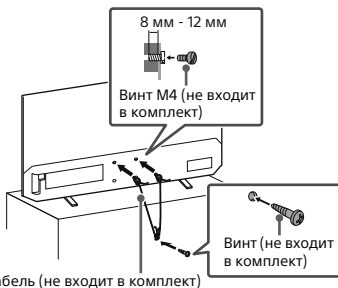

Вентиляция

- Никогда не вставляйте в корпус устройства посторонние предметы.
- Оставьте свободное пространство вокруг телевизора, как показано на рисунке ниже.
- Для обеспечения надлежащей циркуляции воздуха настоятельно рекомендуется использовать специальный кронштейн для настенной установки производства компании Sony.

Настенная установка

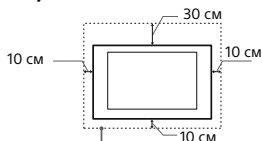

Обеспечьте вокруг телевизора расстояние не меньше указанного.

Установка на подставке

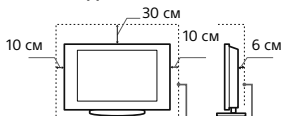

Обеспечьте вокруг телевизора расстояния не меньше указанного.

- Для обеспечения надлежащей вентиляции и предотвращения скопления грязи и пыли:
 - Не кладите телевизор экраном вниз; не устанавливайте телевизор перевернутым нижней стороной вверх, задом наперед или набок.
 - Не устанавливайте телевизор на полке, ковре, кровати или в шкафу.
 - Не накрывайте телевизор тканью, например, занавесками, а также газетами и т.п.
 - Не устанавливайте телевизор так, как показано на рисунке ниже.

Циркуляция воздуха нарушена.

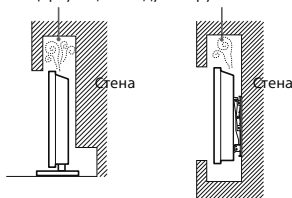

Кабель питания

Во избежание возгорания, поражения электрическим током, повреждения телевизора и/или травм обращайтесь с кабелем питания и сетевой розеткой в соответствии с нижеследующими указаниями:

- Используйте только кабели питания поставки Sony, не пользуйтесь кабелями других поставщиков.
- Вставляйте вилку в розетку до конца.
- Используйте для питания телевизора только сеть переменного тока напряжением 220 В - 240 В.
- Выполняя кабельные соединения между устройствами, в целях безопасности извлеките кабель питания из сетевой розетки и будьте осторожны, чтобы не запнуться о кабели.
- Перед выполнением каких-либо работ с телевизором или его переноской выньте вилку кабеля питания от сети.
- Кабель питания не должен находиться рядом с источниками тепла.
- Регулярно чистите вилку кабеля питания, предотвратительно выньте ее из розетки. Если на вилке имеется пыль, в которой скапливается влага, это может привести к повреждению изоляции и, как следствие, к возгоранию.

Примечание

- Не используйте входящий в комплект поставки кабель питания с другим оборудованием.
- Не пережимайте, не перегибайте и не перекручивайте кабель питания, прилагая излишние усилия. В противном случае могут оголиться или переломиться внутренние жилы кабеля.
- Не изменяйте конструкцию кабеля питания.
- Не ставьте и не кладите никакие тяжелые предметы на кабель питания.
- Вынимая кабель питания из розетки, не тяните за сам кабель.
- Не подключайте слишком много приборов к одной электророзетке.
- Не пользуйтесь электророзеткой с плохими контактами.

ПРИМЕЧАНИЕ О СЕТЕВОМ АДАПТЕРЕ

Предупреждение

Чтобы не допустить возгорания или поражения электрическим током, не подвергайте аппарат воздействию дождя или влаги.

Чтобы не допустить возгорания или поражения электрическим током, не ставьте на аппаратуру емкости с жидкостью, например вазы. Не устанавливайте это оборудование в замкнутом объеме, например на книжной полке или подобном месте.

- Убедитесь, что электрическая розетка находится рядом с устройством в легкодоступном месте.
- Обязательно используйте прилагаемый сетевой адаптер и кабель питания.

- Не используйте другие сетевые адаптеры. Это может привести к неисправности.
- Подключите сетевой адаптер к легкодоступной электрической розетке.
- Не обматывайте кабель питания вокруг сетевого адаптера. В противном случае может обломиться провод с сердечником, что приведет к неисправности проигрывателя мультимедиа.
- Не прикасайтесь к сетевому адаптеру влажными руками.
- Если вы заметите, что сетевой адаптер работает неправильно, немедленно отключите его от электрической розетки.
- Пока устройство включено в электрическую розетку, на его по-прежнему подается электропитание, даже если само устройство выключено.
- При длительном использовании сетевого адаптер может нагреваться, это можно почувствовать, прикоснувшись к нему рукой.



Местоположения:

- На открытом воздухе (под прямыми солнечными лучами), на берегу моря, на корабле или другом судне, в автомобиле, в медицинских учреждениях, в неустойчивом положении; вблизи воды, или там, где возможно воздействие на него дождя, влаги или дыма.

Среды:

- В жарких, влажных или слишком запыленных помещениях; в местах, где могут быть насекомые; в таких местах, в которых телевизор может быть подвержен механической вибрации; вблизи огнеопасных объектов (свечей и др.). На телевизор не должны попадать какие-либо капли или брызги; нельзя ставить на него предметы, содержащие жидкости, например вазу с цветами.

Ситуации:

- Использование изделия, когда мокрые руки, снят корпус или установлены дополнительные аксессуары, не рекомендованные изготовителем. Во время грозы отключайте телевизор от розетки электропитания и антенны.
- Устанавливать телевизор так, чтобы он выдавался в открытое пространство. Иначе возможны травмы или повреждение оборудования от удара о телевизор.



- Устанавливать телевизор во влажных или пыльных помещениях или в помещениях с масляным дымом или паром (неподалеку от кухонных столов или увлажнителей воздуха). Иначе может произойти возгорание, удар электрическим током или деформация.
- Устанавливать телевизор там, где возможно сильное повышение температуры, например под прямыми солнечными лучами, рядом с отопительными приборами или обогревателями. В таких условиях телевизор может перегреться, что приведет к деформации корпуса и/или повреждению телевизора.



- При установке в раздевалке бассейна или горячего источника присутствующие в воздухе сера и т. п. могут вызвать повреждения телевизора.



- Для обеспечения наилучшего качества изображения не подвергайте экран воздействию прямого освещения или солнечного света.
- Телевизор не рекомендуется переносить из холодного помещения в теплое. Резкие изменения температуры в помещении могут вызвать конденсацию влаги. Это может привести к снижению качества изображения телевизора и/или искажению цветов. В этом случае дождитесь полного испарения влаги, прежде чем включать телевизор.

Осколки:

- Не бросайте никакие предметы на телевизор. От удара экранное стекло может разбиться и нанести серьезную травму.
- Если на поверхности телевизора образовались трещины, перед тем, как прикоснуться к нему, выньте кабель питания из розетки. В противном случае это может привести к удару электрическим током.

Если телевизор не используется

- Если Вы не собираетесь пользоваться телевизором в течение нескольких дней, по соображениям безопасности и энергосбережения его следует отключить от сети электропитания.
- Так как телевизор не отключается от сети при выключении кнопок, для его полного отключения от электропитания выньте вилку кабеля питания из розетки.

- Некоторые телевизоры обладают функциями, для корректной работы которых требуется оставлять телевизор в режиме ожидания.

Меры предосторожности в отношении детей

- Не позволяйте детям взбираться на телевизор.
- Храните мелкие детали вне досягаемости детей, чтобы они не могли случайно проглотить их.

Если имеют место следующие неисправности...

Немедленно **выключите** телевизор и выньте вилку кабеля питания из розетки в следующих случаях.

Обратитесь к своему дилеру или в сервисный центр Sony для того, чтобы квалифицированные специалисты сервисной службы выполнили проверку телевизора.

В случае, если:

- Поврежден кабель питания.
- Электророзетка имеет плохие контакты.
- Телевизор получил повреждение в результате падения, удара или попадания брошенным в него предметом.
- Внутри корпуса телевизора через отверстия попала жидкость или какой-либо предмет.

О температуре ЖК-телевизора

При длительном использовании ЖК-телевизора его поверхности нагреваются. Они становятся горячими на ощупь.

Меры предосторожности

Просмотр телевизора

- Смотрите телевизор при достаточном освещении; просмотр при плохом освещении или в течение чрезмерно продолжительного времени утомляет глаза.
- При пользовании наушниками не устанавливайте слишком большую громкость, чтобы не повредить слух.

ЖК-экран

- Хотя ЖК-экран изготовлен по высокоточной технологии и число эффективных точек достигает 99,99 % и выше, на экране могут постоянно появляться черные или яркие цветные (красные, синие или зеленые) точки. Это структурное свойство ЖК-экрана, которое не является признаком неисправности.
- Не нажимайте на защитный фильтр, не царапайте его и не ставьте на телевизор какие-либо предметы. Это может привести к неравномерности изображения или повреждению ЖК-экрана.
- Если телевизор работает в холодном месте, изображение может оказаться размытым или слишком темным. Это не является признаком неисправности. Эти явления исчезнут с повышением температуры.
- При продолжительной демонстрации неподвижного изображения могут появляться остаточные изображения. Через несколько секунд они могут исчезнуть.
- Во время работы телевизора экран и корпус нагреваются. Это не является признаком неисправности.
- ЖК-экран содержит небольшое количество жидких кристаллов. При утилизации соблюдайте соответствующие местные положения и инструкции.

Уход за поверхностью экрана, корпусом телевизора и их чистка

Перед чисткой телевизора или вилки кабеля питания отсоедините кабель от сети.

Для обеспечения сохранности конструкционных материалов и покрытия экрана телевизора соблюдайте следующие меры предосторожности.

- Для удаления пыли с поверхности экрана/корпуса телевизора осторожно протирайте его мягкой тканью. Если пыль не удаляется полностью, протрите экран мягкой тканью, слегка смоченной в слабом растворе мягкого моющего средства.
- Никогда не разбрызгивайте воду или моющее средство прямо на телевизор. Скопление жидкости внизу экрана или на наружных поверхностях и проникновение внутрь телевизора может привести к выходу телевизора из строя.
- Ни в коем случае не используйте никакие абразивные материалы, щелочные/кислотные очистители, чистящие порошки и такие летучие растворители, как спирт, бензин, разбавитель или инсектициды. Применение этих веществ или длительный контакт с изделиями из резины/винила могут повредить покрытие корпуса или поверхность экрана.
- При регулировке угла наклона телевизора измените его положение медленно и осторожно во избежание соскальзывания телевизора с подставки.



Дополнительные устройства

- Держите дополнительные компоненты или оборудование, излучающее электромагнитные волны, на расстоянии от телевизора. В противном случае может иметь место искажение изображения и/или звука.
- Данное оборудование протестировано и признано отвечающим требованиям к предельным значениям, установленным в Директиве ЭМС, при использовании соединительного сигнального кабеля длиной менее 3 метров.
- Данное оборудование протестировано и признано отвечающим требованиям к предельным значениям, установленным в Директиве ЭМС, при использовании радиочастотного кабеля длиной менее 30 метров для подключения к разъему наземной/спутниковой/CATV антенны.

Предупреждение относительно использования пульта ДУ

- Вставляя батарейки, соблюдайте полярность.
- Не используйте одновременно батареек различных типов или старые и новые батареек.
- При утилизации батареек всегда соблюдайте правила охраны окружающей среды. В некоторых регионах правила утилизации батареек могут быть регламентированы. Просьба обращаться по этому поводу в местные органы власти.
- Бережно обращайтесь с пультом ДУ. Не бросайте его, не становитесь на него и не лейте на него никакие жидкости.
- Не оставляйте пульт ДУ вблизи источников тепла или в месте, подверженном прямому воздействию солнечных лучей, или во влажном помещении.

Утилизация телевизора



Утилизация отслужившего электрического и электронного оборудования (директива применяется в странах Евросоюза и других европейских странах, где действуют системы раздельного сбора отходов)



Утилизация использованных элементов питания (применяется в странах Евросоюза и других европейских странах, где действуют системы раздельного сбора отходов)

Телевизор

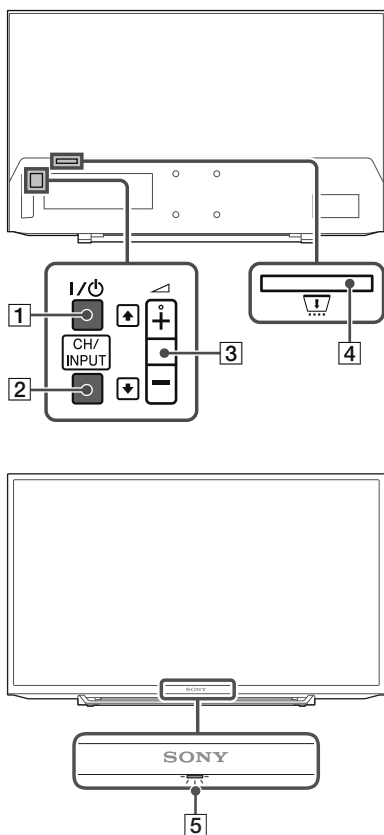

1 I/⏻ (Питание)

Включение или перевод телевизора в режим ожидания.

Примечание

- Чтобы полностью отключить телевизор от электросети переменного тока, выньте вилку из электророзетки переменного тока.

2 CH/INPUT

Переключение между экраном "CH Up/Down" и экраном выбора входного сигнала.

3 (громкость / выбор элемента)

- Увеличение или уменьшение громкости или выбор следующего (+) или предыдущего (-) канала, если отображается оповещение "CH Up/Down" при нажатии кнопки **CH/INPUT**.
- Перемещение выбранного источника входного сигнала вверх/вниз, если отображается меню выбора входного сигнала при нажатии кнопки **CH/INPUT**.

4 CAM (Модуль ограниченного доступа)

- Обеспечивает доступ к платным программам. Для получения дополнительной информации см. руководство по эксплуатации, прилагаемое к CAM.
- Не устанавливайте смарт-карту непосредственно в гнездо TV CAM. Она должна быть вставлена в модуль ограниченного доступа, предоставленный официальным дилером.
- CAM не предоставляется в некоторых странах/регионах. Узнайте об этом у официального дилера.
- Сообщение CAM может отображаться при переключении на цифровые программы после просмотра интернет-видео.

5 (датчики/индикатор LED)

- Получение сигналов с пульта дистанционного управления. Не закрывайте датчик. Это может повлиять на его работу.
- Загорается желтым при установке параметра [Таймер сна] или [Таймер включения] (стр. 20), а также если телевизор работает в режиме фоторамки (стр. 13).
- Загорается зеленым, если для параметра [Энергосбережение] установлено значение [Откл. избобр.] (стр. 22).
- Горит зеленым светом, если телевизор включен.
- Не горит, если телевизор находится в режиме ожидания.
- Мигает при работе с пультом дистанционного управления.

Примечание

- Убедитесь, что телевизор выключен перед отключением шнура питания переменного тока.

Совет

- На кнопке  + находится тактильная точка. Используйте ее для ориентирования при эксплуатации телевизора.

Пульт дистанционного управления

Форма, местоположение, доступность и функции кнопки пульта дистанционного управления зависят от конкретной страны/региона/модели телевизора.

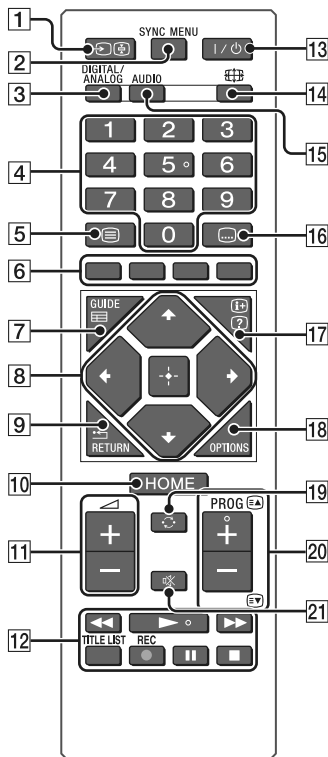

1 / (выбор входного сигнала/удержание в режиме телетекста)

- Отображение и выбор источника входного сигнала.
- В режиме телетекста удержание текущей страницы.

2 SYNC MENU

Нажмите для отображения меню BRAVIA Sync, затем выберите подключенное оборудование HDMI в меню [Выбор устройства].

В меню BRAVIA Sync можно выбрать следующие опции.

Управление устройством:

Используйте [Управление устройством] для управления оборудованием, совместимым с управлением Sync BRAVIA. Выберите параметры в меню [Дом (Меню)], [Опции], [Список содержимого] и [Выключение] для управления оборудованием.

Динамик:

Выбор [Динамик ТВ] или [Аудиосистема] для вывода звука телевизора на динамики телевизора или подключенное аудиооборудование.

Управление ТВ:

Используйте меню [Управление ТВ] для управления телевизором с помощью меню [Дом (Меню)] или [Опции].

Возврат к ТВ:

Выберите эту опцию для возврата к телепрограмме.

3 DIGITAL/ANALOG

Переключение в цифровой или аналоговый режим.

4 Цифровые кнопки

- Переключение каналов. Чтобы переключиться на канал с номером 10 и выше, быстро нажмите следующую цифру.
- В режиме телетекста введите трехзначный номер страницы для выбора страницы.

5 [≡] (телетекст)

В режиме телетекста отображение вещания телетекста. Каждый раз при нажатии кнопки [≡] изображение на экране изменяется по кругу в следующем порядке: телетекст → телетекст поверх телевизионного изображения (смешанный режим) → без телетекста (выход из режима телетекста)

6 Цветные кнопки

Отображение руководства по использованию (когда цветные кнопки доступны).

7 [≡] GUIDE (EPG)

Отображение ТВ-гида (EPG) (электронный телегид) (стр. 12).

8 [↔]/[↔]/[↔]/[↔] (Выбор элемента / ввод)

- Выбор или регулировка элементов.
- Подтверждение выбранных элементов.

9 [↩] RETURN

- Возврат к предыдущему экрану какого-либо отображаемого меню.
- Остановка воспроизведения при воспроизведении файла с фото/музыкой/видео.

10 HOME

Отображение или скрытие меню.

11 [↔] +/- (громкость)

Регулировка звука.

12 [◀/▶/▶▶/●/■/■/TITLE LIST]

- Работа с подключенным оборудованием, совместимым с BRAVIA Sync.
- С помощью этих кнопок можно также управлять воспроизведением с носителя USB.

13 [I/⏸] (режим ожидания телевизора)

Включение или перевод телевизора в режим ожидания.

14 [≡] (широкоэкранный режим)

Регулировка дисплея экрана. Нажимайте непрерывно для выбора необходимого широкоэкранный режим (стр. 11).

15 AUDIO

Если источник многоязычный, выберите звуковую дорожку на необходимом языке. Можно выбрать двухканальный звук для программы, просматриваемой в данный момент (функция зависит от свойств исходной программы).

16 [⋮] (субтитры)

Изменение настройки субтитров (стр. 18).

17 [⊕]/[?] (информация/отображение телетекста)

- Отображение информации. Нажмите один раз для отображения информации о программе/входном сигнале, который просматривается. Нажмите еще раз, чтобы убрать дисплей с экрана.
- В режиме телетекста отображение скрытой информации (например, ответов на викторину).



18 OPTIONS

Отображение списка с ярлыками некоторых меню настроек. Опции из списка могут отличаться в зависимости от текущего входного сигнала и содержимого.

19 (переход)

Возврат к предыдущему просматриваемому более 15 секунд каналу или входному сигналу.

20 **PROG +/-** / /

- Выбор следующего (+) или предыдущего (-) канала.
- В режиме телетекста выбор следующей () или предыдущей () страницы.

21 (приглушение)

Приглушение звука. Нажмите еще раз для восстановления звука.

Совет

- На цифровой кнопке **5**, , кнопках **PROG +** и **AUDIO** находятся тактильные точки. Используйте их для ориентирования при эксплуатации телевизора.

Примечание













- Если выбраны субтитры и пользователь запускает приложение цифрового текста с помощью клавиши текста, в некоторых случаях субтитры могут прекратить отображаться. При выходе из приложения цифрового текста декодирование субтитров возобновится автоматически.

Просмотр телевизора

- 1 Для включения телевизора нажмите кнопку I/⏻ на телевизоре или пульте ДУ.
- 2 Нажмите **DIGITAL/ANALOG** для переключения между цифровым и аналоговым режимом.
- 3 Нажимайте цифровые кнопки или **PROG +/-** для выбора канала телевизора.
- 4 Нажимайте **▲ +/-** для регулировки громкости.

В цифровом режиме

На короткое время на экране появится информационный баннер. Баннер может содержать следующие пиктограммы:

- : Служба данных (приложение трансляции)
- : Трансляция радиосигнала
- : Трансляция кодированных/получаемых по подписке программ
- : Доступно многоязычное аудиовещание
- : Доступны субтитры
- : Доступны субтитры и/или воспроизведение звука для людей с нарушениями слуха
- : Рекомендуемый минимальный возраст для просмотра текущей программы (от 3 до 18 лет)
- : Замок от детей
- : Блокировка цифровых программ
- : Доступна звуковая дорожка для слабовидящих
- : Доступны субтитры со звуковой дорожкой
- : Доступна многоканальная звуковая дорожка

Изменение стиля просмотра

Изменение формата экрана

- 1 Нажмите кнопку  несколько раз, чтобы выбрать формат экрана.

[Оптимальный]*

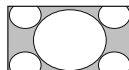

[Широкоэкранный.]

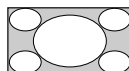

[14:9]*

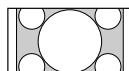

[4:3]

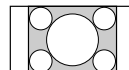

[Увеличенный]*

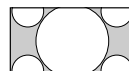

* Части изображения сверху и снизу могут быть обрезаны.

Примечание

- Для исходных изображений HD невозможно выбрать формат [14:9].

Для входа ПК HDMI (синхронизация ПК)

[Нормальный]

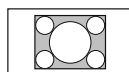

[Полный 2]

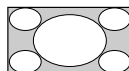

[Полный 1]

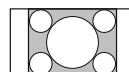

Настройка выбора сцены

- 1 Нажмите кнопку **OPTIONS**.
- 2 Нажмите **▲/▼**, затем **+** для выбора [Выбор сцены].
При выборе необходимой сцены для нее автоматически устанавливаются оптимальное качество звука и изображения. Доступные для выбора опции могут отличаться. Недоступные опции затенены.

RU

Навигация по меню "Дом"

Кнопка **HOME** предоставляет доступ к различным установкам и функциям телевизора.

- 1 Нажмите кнопку **HOME**.

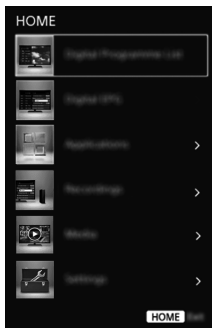

- 2 Нажмите \uparrow/\downarrow для выбора опции, затем нажмите \square .

Список цифр. Программ

- 1 Нажмите **HOME** в цифровом режиме.
- 2 Нажмите \uparrow/\downarrow , затем \square для выбора [Список цифр. Программ].

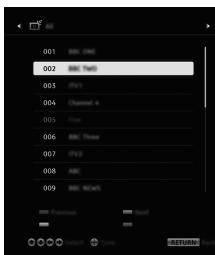

- 3 Нажмите $\uparrow/\downarrow/\leftarrow/\rightarrow$ а затем \square для выбора программы.

Использование списка "Избранные"

Функция "Избранные" позволяет задать до четырех списков избранных программ. При просмотре телевизора нажмите \square для создания или отображения списка "Избранные".

Совет

- Нажмите синюю кнопку для редактирования списка "Избранные". Выполняйте инструкции в нижней части экрана.

ТВ-гид (EPG)

- 1 Нажмите \square **GUIDE** в цифровом режиме.

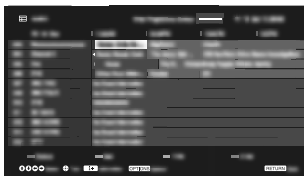

- 2 Нажмите $\uparrow/\downarrow/\leftarrow/\rightarrow$ а затем \square для выбора программы.

Приложения

Использование телевизора в режиме фоторамки

В режиме фоторамки отображаются часы и календарь, одновременно с отображением фотографии и прослушиванием музыки или FM-радио.

HOME → [Приложения] → [Режим фоторамки]



Запуск режима фоторамки во время проигрывания медиафайлов с носителя USB

- 1 Нажмите **OPTIONS** при воспроизведении фотографии или музыкального файла.
- 2 Нажмите \uparrow/\downarrow , затем \square , чтобы выбрать [Режим фоторамки] для запуска фоторамки.

Выбор режима дисплея

Отображение в режиме фоторамки можно изменить, выбрав [Режим дисплея] в меню [Настройки фоторамки] (стр. 19).

Выбор режима отображения часов

Можно выбрать один из трех режимов отображения часов, выбрав [Отображение часов] в меню [Настройки фоторамки] (стр. 19).

Примечание

- Этот телевизор не оснащен резервной копией часов с питанием от батареек. При возникновении перебоев в подаче электропитания или отсоединении шнура питания текущие настройки времени и даты будут сброшены автоматически.

Продолжительность

Для экономии электроэнергии телевизор непрерывно воспроизводит в режиме фоторамки до 24 часов до автоматического отключения. После автоматического отключения не используйте режим фоторамки по крайней мере один час, чтобы избежать выгорания панели. Значение параметра [Продолжительность] можно изменить в меню [Настройки фоторамки] (стр. 19).

Чтобы избежать выгорания панели, расположение фотографий, часов и календаря автоматически переключается каждый час.

Прослушивание FM-радио (только для России и Украины)

HOME → [Приложения] → [FM-радио]

Примечание

- Нажмите **PROG +/-**, чтобы выбрать FM-радиостанцию. Нажмите \leftarrow **RETURN** для выхода из режима FM-радио.

Предварительная настройка радиостанций

При первом использовании функции FM-радиостанции нажмите **HOME** и выберите [Установки] → [Системные настройки] → [Настройка каналов] → [Настройка FM радио] → [Автонастройка].

Изменение предварительно настроенных радиостанций

- 1 Нажмите **OPTIONS** в режиме FM-радио.
- 2 Нажмите \uparrow/\downarrow , затем \square для выбора [Предустановки FM радио].
- 3 Нажмите \uparrow/\downarrow , затем нажмите \square для выбора радиостанции, которую нужно изменить.
- 4 Нажмите \uparrow/\downarrow , затем нажмите \square для изменения FM-частоты и редактирования названия станции FM радио.

Примечание

- Если радиостанция издает шум, улучшить качество звука можно, нажав кнопку \leftarrow/\rightarrow .
- Если в FM-стереопрограмме имеются атмосферные помехи, нажимайте кнопку **AUDIO**, пока на экране не отобразится значение [Моно]. Это выключит стереоэффект, однако сократит шум.

Записи

- 1 Нажмите **HOME** в цифровом режиме.
- 2 Нажмите \uparrow/\downarrow , затем $\boxed{+}$ для выбора [Записи].
- 3 Нажмите кнопку \uparrow/\downarrow , а затем $\boxed{+}$, чтобы выбрать [Список заголовков], [Список таймеров], [Список ошибок] или [Ручной таймер записи].

Примечание

- Нажмите кнопку \bullet **REC** для записи просматриваемой в цифровом режиме программы с помощью функции записи жесткого диска USB.

Носитель

Воспроизведение фотографий/ музыки/видео через USB

На телевизоре можно воспроизводить фотографии/музыку/видео с цифровой камеры/видеокамеры/смартфона Sony (в зависимости от модели)*, подключенного при помощи кабеля USB, или с запоминающего устройства USB.

- 1 Подключите поддерживаемое устройство USB к телевизору.
- * Для устройства должен быть установлен режим передачи мультимедиа (MTP).
- 2 Нажмите кнопку **HOME**.
 - 3 Нажмите \uparrow/\downarrow , затем $\boxed{+}$ для выбора [Мультимедиа].
 - 4 Нажмите \uparrow/\downarrow , затем $\boxed{+}$, чтобы выбрать [Фото], [Музыка] или [Видео].
 - 5 Нажмите $\uparrow/\downarrow/\leftarrow/\rightarrow$, затем нажмите $\boxed{+}$ для выбора файла или папки.

Параметры воспр.

В режиме просмотра миниатюр/списка нажмите красную кнопку для отображения списка настроек воспроизведения с USB.

Настройка качества изображения и звука мультимедийных файлов на USB-устройстве

Во время воспроизведения нажмите **OPTIONS** и выберите [Изображение] или [Звук].

Примечание

- Нажмите $\uparrow/\downarrow/\leftarrow/\rightarrow$, затем нажмите $\boxed{+}$ для выбора и регулировки элемента.

Воспроизведение фото в виде слайд-шоу (фото)

- 1 Нажмите зеленую кнопку в режиме просмотра миниатюр/списка для запуска слайд-шоу.
Чтобы установить [Эффекты Слайд-шоу] и [Скорость слайд-шоу], нажмите **OPTIONS** \rightarrow [Парам. воспр.].
Чтобы приостановить слайд-шоу, нажмите \leftarrow **RETURN**.

Примечание

- Когда телевизор получает доступ к данным на устройстве USB, соблюдайте следующие меры.
 - Не выключайте телевизор.
 - Не отключайте кабель USB.
 - Не отключайте устройство USB.Это может повредить данные на устройстве USB.
- Компания Sony не несет ответственности за любой ущерб или потерю данных на записывающем носителе из-за сбоя подключенных устройств или телевизора.
- Файловая система на устройстве USB поддерживает стандарты FAT16, FAT32 и NTFS.
- Имя файла или папки в некоторых случаях может отображаться неправильно.
- При подключении цифровой камеры Sony установите режим USB-подключения камеры на "Авто" или "Устройство хранения". Для получения дополнительной информации о режиме USB-подключения см. инструкции, прилагаемые к цифровой камере.
- Используйте запоминающее устройство USB, отвечающее стандартам класса устройств хранения USB.
- Если выбранный файл содержит неправильные сведения контейнера или является неполным, его будет невозможно воспроизвести.

Формат USB-видео

- AVI (.avi)
Видекодек: MPEG1, MPEG2, Xvid, MPEG4, H.264, Motion JPEG
Аудиокодек: PCM, MPEG1 Layer1/2, MPEG2 AAC (2ch), MPEG4 AAC (2ch), MPEG4 HE-AAC (2ch), Dolby Digital Plus (2ch), WMA v8, MP3
- ASF (.wmv, .asf)
Видекодек: WMV v9, Xvid, VC-1
Аудиокодек: MP3, WMA v8
- MP4 (.mp4, .mov, .3gp)
Видекодек: MPEG4, H.264, H.263, Motion JPEG
Аудиокодек: MPEG1 Layer1/2, MP3, MPEG2 AAC, MPEG4 AAC, MPEG4 HE-AAC
- MKV (.mkv)
Видекодек: WMV v9, MPEG4, H.264, VC-1, VP8
Аудиокодек: PCM, MPEG1 Layer1/2, MP3, MPEG2 AAC (2ch), MPEG4 AAC (2ch), MPEG4 HE-AAC (2ch), WMA v8, Dolby Digital Plus (2ch), DTS, DTS 2.0, VORBIS
- WebM (.webm)
Видекодек: VP8
Аудиокодек: VORBIS
- PS (.mpg, .mpeg, .vro, .vob)
Видекодек: MPEG1, MPEG2
Аудиокодек: MPEG1 Layer1/2, MP3, Dolby Digital Plus (2ch), DTS, DTS 2.0
- TS (.ts, .m2ts)
Видекодек: MPEG2, H.264, VC-1
Аудиокодек: MPEG1 Layer1/2, MP3, MPEG2 AAC, MPEG4 AAC, MPEG4 HE-AAC, Dolby Digital Plus (2ch), DTS, DTS 2.0

Формат USB-музыки

- LPCM (.wav)
- MPEG1 audio layer3 (.mp3)
- WMA v8 (.wma)

Формат USB-фото

- JPEG (.jpg, .jpeg)

Примечание

- Воспроизведение файлов в указанных форматах не гарантируется.

Установки

Системные настройки

Примечание

- Опции, которые можно настроить, изменяются в зависимости от ситуации. Недоступные опции затенены или не отображаются.

Изображение

Режим изображ.

Настройка режима изображения.

Сброс

Сброс всех настроек параметра [Изображение] до значений по умолчанию, кроме параметра [Режим изображ.].

Подсветка

Настройка яркости подсветки.

Контраст

Увеличение или уменьшение контрастности изображения.

Яркость

Увеличение или уменьшение яркости изображения.

Цветность

Увеличение или уменьшение цветовой насыщенности.

Оттенок

Увеличение или уменьшение зеленых и красных тонов.

Резкость

Усиление или уменьшение резкости изображения.

Цветовой тон

Настройка белого тона изображения.

Шумопонижение

Снижение уровня шумов изображения (зернистые изображения) при слабом сигнале вещания.

Шумопонижение для MPEG

Снижение уровня шумов изображения в MPEG-сжатых видео.

Режим Фильм

Обеспечение более плавного движения изображения во время воспроизведения дисков BD (Blu-ray Disc), DVD или видеокассет. Выберите [Авто] для воспроизведения исходного изображения без изменений.

Примечание

- Если в сигнале изображения присутствует большое число помех или искажений, [Режим Фильм] автоматически выключится, даже если установлено значение [Авто].
-

Доп. установки

Подробные настройки параметра [Изображение].

Сброс: сброс всех дополнительных установок к установкам по умолчанию.

Доп. улучш. контраста:

Автоматическая регулировка параметров [Подсветка] и [Изображение] для сцен с темным изображением.

Корректор черного: улучшение контрастности черных зон для большего контраста.

Гамма: регулировка баланса ярких и темных зон изображения.

Ярко-белый цвет: усиление белого.

Живые цвета: увеличение яркости цветов.

Режим LED Motion: сокращение уровня размытости в фильмах при помощи управления источником светодиодной подсветки, однако при этом уменьшается яркость.

Звук

Режим звука

Установите в соответствии с воспроизводимым содержимым.

Сброс

Выполните сброс параметров [Эквалайзер], [Отчетливость речи], [Авторег. громкости], [Баланс] и [Коррекция громкости].

Эквалайзер

Регулировка установок частоты звука.

Отчетливость речи

Увеличение четкости звука голосов.

Авторег. громкости

Уменьшает разницу уровня громкости между всеми программами и рекламой.

Баланс

Усиление громкости левого или правого динамика.

Коррекция громкости

Регулировка уровня громкости текущего входа по отношению к другим входам.

Двухканальный звук

Установка для звука динамика значения [Моно], [Стерео], [A] или [B].

Примечание

- Если сигнал очень слабый, сигнал автоматически становится монофоническим.
- Если при приеме программы NICAM слышны помехи стереозвука, то выберите значение [Моно]. Звук становится монофоническим, но уровень шумов сокращается.
- Настройка [Двухканальный звук] сохраняется в памяти для каждой программы.
- При установке значения [Моно] не удастся принимать стереосигнал трансляции.

Совет

- Если к телевизору подключено другое оборудование, то установите для параметра [Двухканальный звук] значение [Стерео], [A] или [B].
-

Доп. установки

Динамический диапазон:

компенсация разницы
аудиоуровня для разных каналов.

Примечание

- В зависимости от программы данный эффект может не проявляться или сказываться по-разному независимо от установки параметра [Динамический диапазон].

Уровень аудио HE-AAC: регулировка
уровня звука HE-AAC.

Уровень звука MPEG: регулировка
уровня звука MPEG.



Управление экраном

Формат экрана

Подробнее о широкоэкранном режиме см. стр. 11.

Автомат. формат

Автоматическое изменение параметра [Формат экрана] в соответствии с форматом входного сигнала.

4:3 по умолч.

Задаёт [Формат экрана], используемый по умолчанию, для воспроизведения входного сигнала в формате 4:3.

Авто Обл. отображения

Автоматический подбор наиболее подходящего формата экрана.

Обл. отображения

Регулировка области отображения.

Сдвиг по горизонтали

Регулировка горизонтального положения изображения.

Сдвиг по вертикали

Регулировка положения изображения по вертикали.

Размер по вертикали

Служит для настройки вертикального положения изображения, если для параметра [Формат экрана] установлено значение [Оптимальный].

Настройка для ПК

Выбор режима экрана или настройка положения отображения изображения при приеме входного сигнала ПК.



Настройка каналов

Настр. аналог. каналов

Автонастр.аналог.станций:

настройка всех доступных аналоговых каналов. Обычно эту операцию не нужно выполнять, так как каналы настраиваются при первоначальной установке телевизора. Однако эта опция позволяет повторить процесс (например, перенастроить телевизор после переезда или для поиска новых каналов, которые были запущены телекомпаниями).

Руч. настр. прогр.: перед выбором [Система ТВ]/[Канал]/[АПЧ]/[Аудиофильтр]/[Пропуск]/[Система цвета]/[Уровень сигнала] нажмите **PROG +/-** для выбора номера программы с каналом. Нельзя выбрать номер программы для канала, для которого установлен параметр [Пропуск].

Программа:

предварительная установка каналов программ вручную.

Сортировка прогр.: изменение

порядка расположения каналов на телевизоре.

Цифр. конфигурация

Цифровая настройка:

Автопоиск цифр. каналов

Настройка доступных цифровых каналов. Эта опция позволяет перенастроить телевизор после переезда или для поиска новых каналов, которые были запущены телекомпаниями.

Диапазон автонастройки

[Стандартные]: поиск доступных каналов в регионе/стране.

[Полный]: поиск доступных каналов независимо от региона/страны.

Примечание

- После переезда на другое место жительства, смены поставщиков услуг или при поиске новых каналов, появившихся в эфире, можно воспользоваться функцией [Автопоиск цифр. каналов].

Редакт. списка программ

Удаление нежелательных цифровых каналов и изменение порядка цифровых каналов на телевизоре.

Руч. поиск цифр. Каналов

Ручная настройка цифровых каналов.

Настройка субтитров:

Установка субтитров

При установке значения [Для людей с наруш. слуха] на экране вместе с субтитрами могут также отображаться визуальные пояснения (если канал передает такую информацию).

Основной язык

Выбор основного языка, на котором будут отображаться субтитры.

Дополнительный язык

Выбор дополнительного языка, на котором будут отображаться субтитры.

Настройка звука:

Тип аудио (Аудио описание)

Нормальная

Указывает стандартный тип аудио.

Аудио описание

Предоставление аудиоописания (дикторского текста) визуальной информации, если телеканалы передают подобные данные.

Для людей с наруш. слуха

Переключение телевизора в режим вещания для людей с ослабленным слухом при выборе значения [Для людей с наруш. слуха].

Произносимые субтитры

Переключение телевизора в режим субтитров со звуковой дорожкой, если на каналах телевизора передается такая информация.

Основной язык

Выбор основного языка для программы. Некоторые цифровые каналы могут передавать несколько языков аудио для программы.

Дополнительный язык

Выбор дополнительного языка для программы. Некоторые цифровые каналы могут передавать несколько языков аудио для программы.

Уровень микширования

Регулировка основного аудио телевизора и выходных уровней аудиоописания.

Совет

- Данная опция доступна только при выборе параметра [Аудио описание] на вкладке [Тип аудио (Аудио описание)].

Настройка Guide:

Обновление Guide в режиме ожидания

В режиме ожидания телевизор получает данные EPG.

Техн. конфигурация:

Авт. обновление станций

Настройка телевизора на обнаружение и сохранение новых цифровых станций, когда они становятся доступны.

Авт. замена станции

Выберите [Вкл.] для автоматического изменения канала, если вещательная компания переводит вещание просматриваемой программы на другой канал.

Передача списка программ

Импортируйте или экспортируйте настраиваемые программы с помощью устройства USB.

Настройка модуля CA:

Эта опция позволяет получить доступ к платным программам, распространяемым по подписке при условии, что имеется CAM (Модуль ограниченного доступа) и карточка абонента.

PIN модуля CA:

позволяет ввести 8 цифр PIN-кода CAM (Модуль ограниченного доступа) для сохранения в телевизоре.

Удалить список услуг:

используется для удаления списка служб. Выберите [Да] для удаления.

Настройка FM радио (только для России и Украины)

Настройка до 30 станций FM-радио, которые принимаются в вашем регионе.

Автонастройка: автоматическая настройка и сохранение всех доступных каналов.

Предустановки FM радио: ручная настройка и сохранение каждого доступного канала по одному.

Примечание

- Чтобы активировать эту функцию, перейдите в режим FM радио при помощи кнопки "Дом (Меню)" (стр. 13), затем предварительно настройте станции FM-радио согласно указанным выше шагам.



Замок от детей

PIN-код

Установка PIN-кода для блокировки каналов, внешних входов и всех параметров, связанных с настройкой. Используйте кнопки **0–9** на пульте дистанционного управления для ввода четырехзначного PIN-кода.

Смена PIN кода

Используется для изменения PIN-кода.

Родительская оценка

Настройка возрастного ограничения для просмотра. Для просмотра программы с рейтингом выше указанного вами возраста введите правильный PIN-код.

Настроить защиту

Включите или выключите защиту операций, связанных с программой.

Блокировка цифровых программ

Блокировка цифровых каналов от просмотра. Чтобы просмотреть заблокированный канал, выберите [Разблокирован].

Замок на внешние входы

Блокирует внешний вход от просмотра. Для обзора внешнего устройства ввода выберите [Разблокирован].

Примечание

- Для временного отключения функции [Замок от детей] введите правильный PIN-код заблокированного канала или внешнего входа. Для возобновления действия настроек [Замок от детей] выключите и включите телевизор.

Совет

- В случае утери PIN-кода см. стр. 30.

Блокировка для названий записей (только для Соединенного Королевства)

Можно блокировать записанное содержимое путем отображения экрана, на котором требуется ввести пароль для доступа.



Настройка

Настройки фоторамки

Режим дисплея: позволяет выбрать режим дисплея. См. стр. 13.

Отображение часов: выбор режима отображения часов.

Примечание

- Данная опция доступна, если в меню [Режим дисплея] выбран параметр [Изображение и часы] или [Часы на весь экран].

Аудио приложение: установка [FM-радио], [Музыка] или [Выкл.] в качестве аудиоприложения.

Выбор изображения: выбор изображения.

Выбор музыки: выбор музыки.

Настройки слайдшоу: выберите режим отображения: слайдшоу или одна фотография.

Настр.воспр. музыки: выбор прослушивания всех дорожек, или одной дорожки.

Продолжительность: Выбирает период времени, через которое телевизор автоматически переходит в режим ожидания.

Первый день недели: Установка дня [Воскресенье] или [Понедельник] в качестве первого дня недели в календаре.

Автоматический запуск USB

При подключении устройства USB к порту USB выберите [Вкл.] для автоматического просмотра миниатюрных изображений последних использованных файлов фотографий/музыки/видео.

Часы/Таймеры

Установка таймера и часов.

Таймер сна: установка времени в минутах, в течение которого телевизор будет оставаться включенным до автоматического выключения.

Таймер включения: выведение телевизора из режима ожидания в установленное время, настроенного на необходимый канал или вход. Перед настройкой этой функции убедитесь, что настроено правильное время.

Устан. часов: Настройка текущего времени и даты.

Авто/Вручную

Выберите [Вручную] для установки текущего времени вручную.

Автоматическое обновление часовых поясов

Можно выбрать, будет ли автоматически выбираться часовой пояс.

Вкл.: автоматически выполняет переключение с зимнего времени на летнее и наоборот в соответствии с календарем.

Выкл.: время выводится в соответствии с установкой параметра [Часовой пояс].

Автоматический переход на летнее время

Позволяет активизировать или отменить переключение с зимнего времени на летнее и наоборот.

Дата

Установка текущей даты.

Время

Установка текущего времени.

Часовой пояс

Позволяет вручную выбрать часовой пояс, если он отличен от пояса, заданного по умолчанию для выбранной страны/региона.

Настройка записи

Регистрация и отмена регистрации жесткого диска для функции записи.

Автозапуск

Запуск первоначальной процедуры настройки. Эта опция позволяет перенастроить телевизор после переезда или для поиска новых каналов, которые были запущены телекомпаниями.

Язык/Language

Выбор языка меню.

Загрузочный логотип

Выберите [Вкл.] для отображения логотипа при включении телевизора. Выберите [Выкл.], чтобы отключить эту функцию.

Индикатор LED

Выберите [Вкл.], чтобы индикатор LED загорелся. Выберите [Выкл.], чтобы отключить эту функцию.

Настройка AV

Предустановка AV: назначение имен внешнему входу оборудования.

Задействовать: выберите [Авто], чтобы отображать имена только при подключении оборудования, или [Всегда] чтобы отображать их независимо от состояния подключения.

Система цвета: Выбор системы цвета в соответствии с композитным видеосигналом от источника входного сигнала.

AV/Компонентный вход: выберите [Авто], чтобы телевизор обнаруживал подключение и переключался на компонентное видеогнездо или видеогнездо при подключении компонентного видеогнезда или видеогнезда.

Примечание

- Нельзя использовать одновременно компонентное видеогнездо и видеогнездо.

Динамик: выбор выхода звука через динамики телевизора или внешнее аудиооборудование.

Наушники/Линейный выход звука: установка выхода звука на наушники, внешние аудиосистемы или активный сабвуфер, подключенный к телевизору. Отключите наушники от телевизора при выборе [Линейный выход звука] или [Сабвуфер].

Связь наушников с динам.: включение/выключение внутренних динамиков телевизора при подключении наушников к телевизору.

Громкость наушников: регулировка громкости наушников.

Примечание

- Этот параметр недоступен, если для параметра [Наушники/Линейный выход звука] задан параметр [Линейный выход звука] или [Сабвуфер].

Линейный выход звука:

Регулируемый: при использовании внешней аудиосистемы выходом громкости с линейного выхода звука можно управлять при помощи пульта дистанционного управления телевизора.

Постоянный: аудиовыход телевизора является постоянным. Используйте элемент управления громкостью аудиоресивера для регулировки громкости (и другими установками аудио) через аудиосистему.

Совет

- Эта опция доступна, если для параметра [Наушники/Линейный выход звука] установлено значение «Линейный выход звука».

Цифровой аудиовыход: установка аудиосигнала, который выводится при подключении цифрового (оптического) кабеля аудиовыхода или кабеля HDMI. Установите значение [Авто] при подключении оборудования, поддерживающего Dolby Digital или DTS. Установите значение [PCM] при подключении оборудования, не поддерживающего Dolby Digital или DTS.

Расположение телевизора:

улучшение установок динамиков при выборе пункта [Настольная подставка] или [Наст.уст.] в соответствии с расположением телевизора.

Настройки Sync BRAVIA

Позволяет телевизору осуществлять связь с устройствами, совместимыми с функцией управления Sync BRAVIA и подключенными к разъемам HDMI телевизора. Обратите внимание, что установки соединения также необходимо выполнить на подключенном оборудовании.

Управление Sync BRAVIA: установка связи между работой телевизора и подключенным оборудованием, совместимым с функцией «Управление Sync BRAVIA». Если установлено значение [Вкл.], доступны следующие функции. При подключении специального оборудования Sony, совместимого с функцией «Управление Sync BRAVIA», эта настройка автоматически применяется к подключенному оборудованию.

Автовыкл. устройств: если для этого параметра установлено значение [Вкл.], подключенное оборудование, совместимое с функцией «Управление Sync BRAVIA», выключается при переходе телевизора в режим ожидания.

Автовключение ТВ: если для этого параметра установлено значение [Вкл.], телевизор включается при включении подключенного оборудования, совместимого с функцией “Управление Sync BRAVIA”.

Список устр-в Sync BRAVIA: отображение списка подключенного оборудования, совместимого с функцией “Управление Sync BRAVIA”. Выберите [Активировать] для обновления [Список устр-в Sync BRAVIA].

Кнопки управления устройством: выбор функций кнопок пульта дистанционного управления телевизора для работы с подключенным оборудованием.

Нет

Отключение управления при помощи пульта дистанционного управления.

Стандартные

Для основных операций, например кнопки навигации (вверх, вниз, влево или вправо и т.д.).

Кнопки настройки

Выполнение обычных операций и управление кнопками, связанными с управлением каналами, например **PROG +/-** или **(0-9)** и т.д. Это может быть удобно при управлении тюнером или декодером и т.д. при помощи пульта дистанционного управления.

Кнопки меню

Для основных операций и операций кнопки **HOME/OPTIONS**.

Это может быть удобно при выборе меню проигрывателя BD и т.д. при помощи пульта дистанционного управления.

Кнопки настр. и меню

Для основных операций и операций кнопок для каналов, а также кнопки **HOME/OPTIONS**.

Примечание

- Некоторое оборудование с функцией [Управление Sync BRAVIA] не поддерживает функцию [Кнопки управления устройством].

Клиентская поддержка

Предоставление данных о модели телевизора, программном обеспечении и других данных. Подробнее см. стр. 22.

Эко

Сброс

Сброс установок “Эко” до значений по умолчанию.

Энергосбережение

Снижение потребляемой мощности телевизора с помощью настройки подсветки.

При выборе параметра [Откл. изобр.] изображение отключается. Звук остается без изменений.

Отключение неиспользуемого ТВ

Выключение телевизора, если он не используется в течение установленного времени.

Клиентская поддержка

Название модели

Отображение названия модели телевизора.

Версия программн. обеспечения

Отображение текущей версии программного обеспечения телевизора.

Цифровое ТВ

Выберите [Системная информация] для отображения информации о цифровых каналах телевизора.

Внешние входы

Выберите параметр [Смотрите предустановки AV] для просмотра или управления входом телевизора.

Проверка изображения

Показать тестовое изображение:
проверка состояния изображения на дисплее.

Обновление системы

Выберите для выполнения обновления системы.

Автоматическая загрузка ПО

Выберите [Вкл.], чтобы загрузить программное обеспечение автоматически. Выберите [Выкл.], чтобы отключить эту функцию.

Заводские настройки

Сброс всех установок до заводских установок. После завершения процесса отобразится экран первоначальной настройки.

Примечание

- Ни в коем случае не выключайте телевизор в течение этого времени (занимает 30 секунд) и не нажимайте кнопки.

Поддержка продукта

Отображение сведений об изделии.

Схема подключения

К телевизору можно подключить широкий диапазон дополнительного оборудования.

Примечание

- В зависимости от модели телевизора подключение большого устройства USB может создать помехи другим подключенным устройствам.
- При использовании большого устройства USB подключайте только 1 разъем USB.

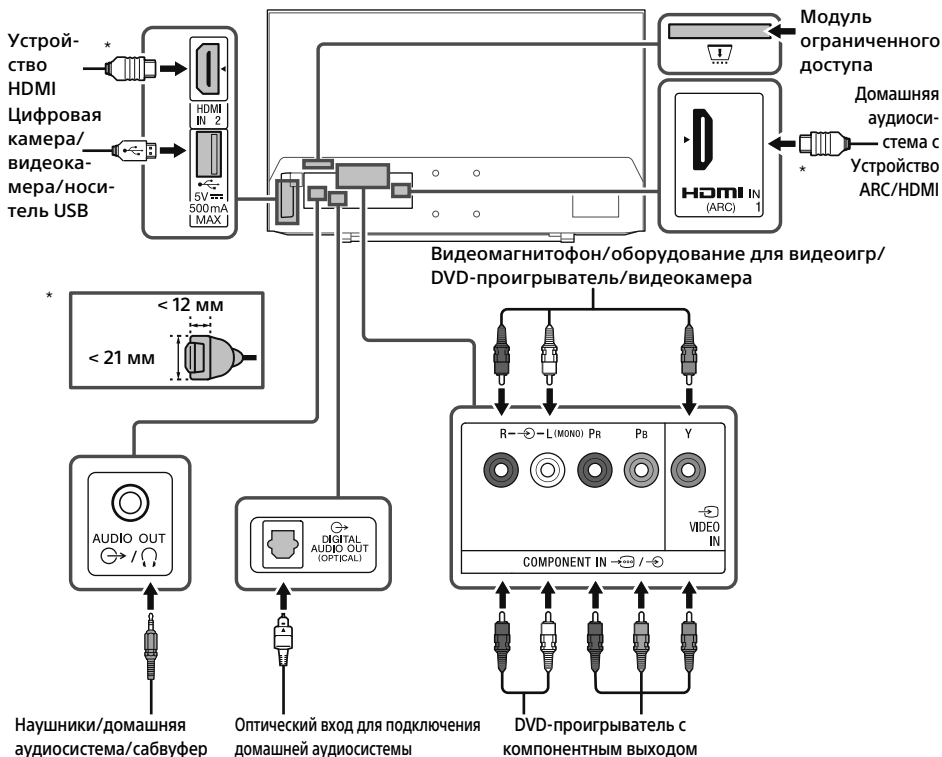

Качество изображения

- Композитный кабель AV
- Кабель антенны
- Компонентный кабель
- Кабель HDMI



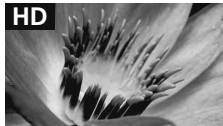

Видео стандартной четкости (SD) имеют сигнал изображения с вертикальным разрешением 480 (NTSC) или 576 (PAL/SECAM) строк.



Видео высокой четкости (HD) имеют сигнал изображения с вертикальным разрешением 720 или 1080 строк.

RU

Использование аудио- и видеоборудования

- 1 Включите подключенное оборудование.
- 2 Нажмите  для отображения источника входного сигнала.
- 3 Нажмите , затем нажмите  для выбора необходимого источника входного сигнала.
Выделенный элемент выбирается, если в течение 5 секунд не происходит никаких действий.

Примечание

- При подключении цифровой аудиосистемы, не совместимой с технологией реверсивного звукового канала (ARC), при помощи кабеля HDMI необходимо подключить оптический аудиокабель к гнезду DIGITAL AUDIO OUT (OPTICAL)* для вывода цифрового звука.
- При соединении с помощью кабеля HDMI необходимо использовать высокоскоростной кабель HDMI с логотипом типа кабеля (рекомендуется кабель SONY).
- При подключении монофонического оборудования подключайте аудиокабель к гнезду L (моно).

* Только в определенных регионах/странах/моделях телевизора.

Использование устройств BRAVIA Sync

При подключении к телевизору совместимого с BRAVIA Sync оборудования можно совместно управлять ими. Обязательно выполните необходимые установки заранее. Установки “Управление Sync BRAVIA” необходимо выполнить и на телевизоре, и на подключенном оборудовании. Установки для телевизора см. в разделе [Настройки Sync BRAVIA] (стр. 21). Для получения информации об установках для подключенного оборудования см. инструкцию по эксплуатации подключенного оборудования.

Установка телевизора на стену

В данном руководстве по эксплуатации телевизора представлены только шаги по подготовке к установке телевизора перед монтажом на стену.

К сведению покупателей:

Для обеспечения сохранности изделия и из соображений безопасности компания Sony настоятельно рекомендует привлекать для установки телевизора только дилеров или лицензированных подрядчиков Sony. Не пытайтесь выполнить установку самостоятельно.

К сведению дилеров и подрядчиков Sony:

Уделяйте повышенное внимание безопасности во время установки, периодического обслуживания и осмотра данного изделия.

RU

Для установки этого изделия требуется достаточный опыт, в частности для определения прочности стены, чтобы она смогла выдержать вес телевизора. Обязательно поручите установку этого изделия на стену дилерам или лицензированным подрядчикам Sony и обращайтесь особое внимание на безопасность во время установки. Компания Sony не несет ответственности за любые поломки или травмы, вызванные неправильным обращением с изделием или его неправильной установкой.

Для установки телевизора на стену используйте кронштейн для настенной установки SU-WL450 (не входит в комплект).

При установке кронштейна для настенной установки также см. инструкцию по эксплуатации и руководство по установке, которое прилагается к кронштейну для настенной установки.

Примечание

- Храните извлеченные винты в надежном недоступном для детей месте.

Выкрутите винты, расположенные на задней панели телевизора.

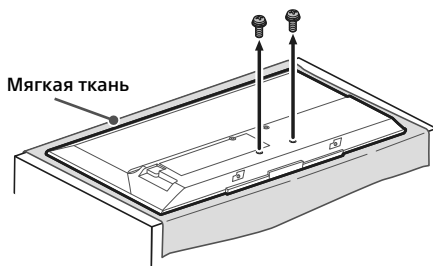

Для получения инструкций по установке кронштейна для настенной установки вашей модели телевизора см. следующий веб-сайт: www.sony.eu/tv/wall-mount-bracket-manual

Поиск неисправностей

Если светодиодный индикатор мигает красным, подсчитайте, сколько раз он мигнет (интервал между миганиями составляет три секунды).

Если индикатор LED мигает красным, выполните сброс телевизора, отключив кабель питания переменного тока от телевизора на две минуты, затем включите телевизор. Если проблему не удалось устранить, обратитесь к дилеру или в сервисный центр Sony, указав число миганий светодиодного индикатора красным (интервал между миганиями составляет три секунды). Нажмите I/⏻ на телевизоре, чтобы его выключить, отсоедините кабель питания переменного тока и уведомите дилера или сервисный центр Sony.

Если светодиодный индикатор не мигает, проверьте элементы в следующих таблицах.

Если проблема не устраняется, обратитесь к квалифицированным специалистам по обслуживанию телевизоров.

Изображение

Нет изображения (темный экран) и нет звука

- Проверьте подключение антенны/кабеля.
- Подключите телевизор к электрической розетке и нажмите I/⏻ на телевизоре или пульте дистанционного управления.

На экране не появляется изображение или меню информации от оборудования, подключенного через гнездо видеовхода

- Нажмите  для отображения списка подключенного оборудования, затем выберите необходимый вход.
- Проверьте подключение между дополнительным оборудованием и телевизором.

Двоение или остаточное изображение

- Проверьте подключение антенны/кабеля, их местоположение и направление.

На экране отображаются шумы и зернистость

- Убедитесь, что антенна не сломана и не погнута.
- Проверьте, не истек ли срок службы антенны (от трех до пяти лет в обычных условиях, и от одного года до двух лет на побережье).

Искаженное изображение (пунктирные линии или полосы)

- Держите телевизор вдали от источников электрических помех, таких как автомобили, мотоциклы, фены и дополнительное оборудование.
- При установке дополнительного оборудования оставляйте небольшое пространство между ним и телевизором.
- Проверьте подключение антенны/кабеля.
- Держите кабель антенны вдали от других кабелей для подключения.

Появление шумов в изображении или звуке при просмотре ТВ-канала

- Отрегулируйте параметр [АПЧ] (Автоматическая точная настройка) для улучшения приема сигнала изображения. Данная функция доступна только для аналоговых каналов.

Наличие на экране очень маленьких черных и/или ярких точек



- Изображение на дисплее состоит из пикселей. Очень маленьких черные и/или яркие точки (пиксели) на экране не указывают на неисправность.



Искажение границ изображения

- Измените текущее значение параметра [Режим Фильм] на другое (стр. 16).

Черно-белое изображение

- Выберите [Сброс] (стр. 15).

Нет цвета или неправильные цвета при просмотре сигнала с гнезд Y, P_v, P_r для входов  / 

- Проверьте соединение гнезд Y, P_v, P_r для входов  / , а также проверьте, чтобы все штекеры были крепко вставлены в соответствующие гнезда.

На экране не появляется изображение с подключенного оборудования

- Включите подключенное оборудование.
- Проверьте подключение кабеля.
- Нажмите  для отображения списка подключенного оборудования, затем выберите необходимый вход.

- Правильно вставьте карту памяти или другое запоминающее устройство в цифровую камеру.
- Используйте карту памяти цифровой камеры или другое запоминающее устройство, отформатированное согласно руководству по эксплуатации, которое прилагается к цифровой камере.
- Функционирование всех устройств USB не гарантируется. Кроме того, операции могут отличаться в зависимости от функций устройства USB и воспроизводимого видео.

Невозможно выбрать подключенное оборудование в меню или невозможно переключить вход

- Проверьте подключение кабеля.

Звук

Изображение хорошее, но нет звука

- Нажмите \triangleleft +/- или \otimes (приглушение).
- Проверьте, установлено ли для параметра [Динамик] в меню [Настройка AV] значение [Динамика ТВ] (стр. 21).
- Проверьте подключение штекера наушников к телевизору.

Нет звука или шумы

- Проверьте правильность установок системы телевидения (стр. 16).

Каналы

Невозможно выбрать необходимый канал

- Переключитесь с цифрового на аналоговый режим или наоборот и выберите необходимый цифровой/аналоговый канал.

На некоторых каналах нет изображения

- Канал предназначен только для зашифрованной передачи или абонентских услуг. Станьте абонентом платной ТВ-услуги.
- Канал используется только для данных (без изображения и звука).
- Обратитесь к оператору для получения дополнительной информации о вещании.

Цифровые каналы не отображаются

- Обратитесь к местному установщику, чтобы узнать о наличии цифровых передач в вашем регионе.
- Установите более мощную антенну.

Изменение диапазона настройки (доступно в зависимости от региона/ страны)

- Нажмите кнопку **HOME**, а затем выберите → [Настройка каналов] → [Цифровая конфигурация] → [Цифровая настройка] → [Диапазон автонастройки]. [Стандартный] поиск доступных каналов в регионе/стране. [Полный] поиск доступных каналов независимо от региона/страны.

Примечание

- Функция [Автообновление станций] доступна в зависимости от региона/страны.

Совет

- После переезда на другое место жительства, смены поставщиков услуг или при поиске новых каналов, появившихся в эфире, можно воспользоваться функцией [Автопоиск цифр. каналов].
- Рекомендуется установить значение [Вкл.] для [Цифровая конфигурация] → [Техн. конфигурация] → [Автообновление станций] для автоматического добавления новых цифровых станций, когда они становятся доступны. Если установлено значение [Выкл.], на экране отобразится сообщение о наличии новых цифровых станций, но они не будут автоматически добавлены. Данная функция доступна в зависимости от региона/страны. Если она недоступна, выберите функцию [Автопоиск цифр. каналов] для добавления новых станций.

Общее

Телевизор автоматически выключается (телевизор входит в режим ожидания)

- Проверьте, включен ли [Таймер сна] (стр. 20).
- Убедитесь, что параметр [Продолжительность] установлен с помощью [Таймер включения] (стр. 19) или [Настройки фоторамки] (стр. 19).
- Убедитесь, не активирован ли параметр [Отключение неиспользуемого ТВ] (стр. 22).

Невозможно выбрать некоторые источники входа

- Выберите [Предустановка AV] и выберите [Всегда] источника входного сигнала (стр. 20).

Не работает пульт дистанционного управления

- Замените батарейки.

Оборудование HDMI не отображается в параметре [Список устр-в Sync BRAVIA]

- Убедитесь, что оборудование совместимо с функцией "Управление Sync BRAVIA".

Не удается установить значение [Выкл.] в [Управление Sync BRAVIA]

- Если подключена аудиосистема, совместимая с функцией управления Sync BRAVIA, в данном меню не удастся выбрать значение [Выкл.]. Чтобы изменить вывод звука на динамик ТВ, выберите [Динамик ТВ] в меню [Динамик] (стр. 21).

Забыт пароль для функции [Замок от детей]

- Введите 9999 в качестве PIN-кода.
- Обновите PIN-код, нажав **HOME**, а затем выберите [Установки] → [Системные настройки] → [Замок от детей] → [Смена PIN кода].

На экране появляется изображение режима демонстрации для розничных магазинов либо рекламный логотип

- На пульте дистанционного управления нажмите  **RETURN**, затем нажмите **HOME** и выберите [Установки] → [Системные настройки] → [Настройка] → [Автозапуск]. Не забудьте выбрать [Дом] в [Местоположение].

Технические характеристики

Система

Система панели

Панель ЖКД (жидкокристаллический дисплей) со светодиодной подсветкой

Система телевидения

В зависимости от выбранной страны/региона

Аналоговый: В/Г, D/K, L, I

Цифровой: DVB-T/DVB-C
DVB-T2*1

Система цветности/видео

Аналоговый: PAL, SECAM, NTSC3.58, NTSC4.43

Цифровой: MPEG-2 MP@ML/HL, H.264/MPEG-4 AVC HP@L4.0, MP@L4.0

Диапазон принимаемых каналов

Аналоговый: UHF/VHF/кабельные в зависимости от выбранной страны/региона.

Цифровой: UHF/VHF/кабельные в зависимости от выбранной страны/региона.

Выход звука (только для питания 19,5 В)

5 Вт + 5 Вт

Входные/выходные гнезда

Антенна/кабель

Внешний разъем 75 Ом для VHF/UHF

 COMPONENT IN /  VIDEO IN

 COMPONENT IN

Поддерживаемые форматы: 1080p(50, 60 Гц), 1080i(50, 60 Гц), 720p(50, 60 Гц), 576p, 576i, 480p, 480i

Y: 1 В (размах сигнала), 75 Ом,

0,3 В негативной синхронизации

Pв: 0,7 В (размах сигнала), 75 Ом

Pr: 0,7 В (размах сигнала), 75 Ом

 Видеовход (фоно-разъем)

 COMPONENT IN /  AUDIO IN

Аудиовход (гнезда типа "тюльпан")

HDMI IN 1 (ARC), HDMI IN 2

Видео HDMI: 1080p(30, 50, 60 Гц), 1080/24p, 1080i(50, 60 Гц), 720p(30, 50, 60 Гц), 720/24p, 576p, 576i, 480p, 480i

Вход ПК:

(разрешение, горизонтальная частота/
вертикальная частота)

Для KDL-40RE3xx

640 × 480, 31,5 кГц, 60 Гц

800 × 600, 37,9 кГц, 60 Гц

1024 × 768, 48,4 кГц, 60 Гц

1280 × 768, 47,4 кГц, 60 Гц

1280 × 768, 47,8 кГц, 60 Гц

1360 × 768, 47,7 кГц, 60 Гц

1280 × 1024, 64,0 кГц, 60 Гц

*1920 × 1080, 67,5 кГц, 60 Гц

* Под синхронизацией 1080p применительно ко входу HDMI имеется в виду синхронизация видеосигнала, а не ПК.

Для KDL-32RE3xx

640 × 480, 31,5 кГц, 60 Гц

800 × 600, 37,9 кГц, 60 Гц

1024 × 768, 48,4 кГц, 60 Гц

1280 × 768, 47,4 кГц, 60 Гц

1280 × 768, 47,8 кГц, 60 Гц

1360 × 768, 47,7 кГц, 60 Гц

Аудио: двухканальный линейный PCM: 32, 44,1 и 48 кГц, 16, 20 и 24 бит, Dolby Digital

ARC (реверсивный звуковой канал) (только HDMI IN 1)

PCM, Dolby Digital, Dolby Digital Plus, DTS

↻ DIGITAL AUDIO OUT (OPTICAL)

Цифровое оптическое гнездо (двухканальный линейный PCM, Dolby Digital, DTS)

↻ AUDIO OUT /  (Сtereo мини-гнездо)



Наушники, аудиовыход, сабвуфер



USB-порт



Разъем под CAM (Модуль ограниченного доступа)

DC IN 19.5 V  

Вход адаптера переменного тока

Прочее

Дополнительные принадлежности

Кронштейн для настенной установки:

SU-WL450

Условия хранения

Товары сохраняют в упакованном виде в темных, сухих, чистых, хорошо вентилируемых помещениях, изолированных от мест хранения кислот и щелочей.

Температура хранения*: от -20 °C до +60 °C.

Относительная влажность хранения*: < 80 % (без конденсации).

*Примечание: максимальные значения для обоих параметров не могут быть достигнуты одновременно.

Рабочая температура: от 0 °C до 40 °C. Рабочая относительная влажность: 10 % – 80 % (без конденсации).

Электропитание и прочее

Требования по электропитанию

19,5 В постоянного тока с адаптером питания переменного тока

Характеристики: вход 220 В - 240 В переменного тока, 50 Гц

Класс энергопотребления

A+

Размер экрана (по диагонали) (прибл.)

KDL-40RE3xx: 101,6 см / 40 дюймов

KDL-32RE3xx: 80,0 см / 32 дюймов

Удельная потребляемая мощность в режиме [Стандартный]:

KDL-40RE3xx: 9,6 мВт/см²

KDL-32RE3xx: 11,4 мВт/см²

Энергопотребление

В режиме [Стандартный]

KDL-40RE3xx: 42 Вт

KDL-32RE3xx: 31 Вт

В режиме [Яркий]

KDL-40RE353: 51 Вт

KDL-32RE303: 39 Вт

Среднее ежегодное энергопотребление*²

KDL-40RE3xx: 61 кВт-ч

KDL-32RE3xx: 45 кВт-ч

Мощность, потребляемая в режиме ожидания*³

0,40 Вт

Разрешение экрана

KDL-40RE3xx: 1920 точек (по горизонтали) ×

1080 строк (по вертикали)

KDL-32RE3xx: 1366 точек (по горизонтали) ×

768 строк (по вертикали)

Размеры (приблиз.) (ш × в × г)

с настольной подставкой

KDL-40RE3xx: 92,4 × 56,9 × 18,0 см

KDL-32RE3xx: 73,5 × 46,1 × 16,8 см

без настольной подставки

KDL-40RE3xx: 92,4 × 55,0 × 6,5 см

KDL-32RE3xx: 73,5 × 44,3 × 6,3 см

Масса (приблиз.)

с настольной подставкой

KDL-40RE3xx: 6,9 кг

KDL-32RE3xx: 4,8 кг

без настольной подставки

KDL-40RE3xx: 6,5 кг

KDL-32RE3xx: 4,5 кг

- *1 Не все модели телевизоров оснащены технологией цифрового телевизионного вещания T2* второго поколения.
- *2 За потребление электроэнергии в год принято потребление энергии телевизором, работающим 4 часа в день в течение 365 дней. Фактическое потребление электроэнергии будет напрямую зависеть от способа использования телевизора.
- *3 Номинальная величина мощности потребления в режиме ожидания достигается после того, как телевизор выполнит необходимые внутренние процессы.

Примечание

- Наличие дополнительных принадлежностей зависит от стран/регионов/модели телевизора/запасов.
- Макет карты следует извлекать из гнезда TV CAM (Модуль ограниченного доступа) только в том случае, если устанавливается смарт-карта, подходящая для разъема CAM.
- Конструкция и технические характеристики могут быть изменены без уведомления.

Примечание относительно цифрового ТВ

- Цифровое ТВ (цифровое эфирное/спутниковое/кабельное телевизионное вещание), интерактивные службы и функции сети могут быть недоступны во всех странах и регионах. Некоторые функции могут не работать или работать ненадлежащим образом с некоторыми поставщиками услуг и в некоторых сетевых средах. Поставщики телевизионных услуг могут установить дополнительный сбор за свои услуги.
- Данный телевизор поддерживает цифровое вещание, используя кодеки MPEG-2, H.264/MPEG-4 AVC и H.265/HEVC, но его совместимость со всеми сигналами оператора/служебными сигналами, которые со временем могут изменяться, не гарантируется.

Информация о торговых марках

- Термины HDMI, HDMI High-Definition Multimedia Interface и логотип HDMI являются товарными знаками или зарегистрированными товарными знаками HDMI Licensing LLC в США и других странах.
- Произведено по лицензии Dolby Laboratories.
Dolby, Dolby Audio и символ с двойной буквой D являются товарными знаками Dolby Laboratories.

- “BRAVIA” и BRAVIA являются торговыми марками компании Sony Corporation.
- “Blu-ray Disc”, “Blu-ray”, а также логотип “Blu-ray Disc” являются товарными знаками Blu-ray Disc Association.
- Сведения о патентах DTS см. <http://patents.dts.com>. Изготовлено по лицензии DTS, Inc. DTS, соответствующий символ и DTS с соответствующим символом являются зарегистрированными товарными знаками, DTS 2.0+Digital Out является товарным знаком DTS, Inc. © DTS, Inc. Все права защищены.
- TUXERA является зарегистрированной торговой маркой компании Tuxera Inc. в США и других странах.
- Windows Media также является зарегистрированной торговой маркой или торговой маркой корпорации Майкрософт в США и/или других странах.
- В данном продукте использованы технологии корпорации Майкрософт, которые защищены правом на интеллектуальную собственность. Использование или распространение данной технологии отдельно от продукта запрещено без соответствующих лицензий Майкрософт.

HDMI™
HIGH-DEFINITION MULTIMEDIA INTERFACE

DOLBY
AUDIO

 **dts**®
2.0+Digital Out

TUXERA

YOUR DATA - WHERE YOU WANT IT

RU

Зміст

| | |
|---------------------------|---|
| ВАЖЛИВА ПРИМІТКА | 3 |
| Відомості з безпеки | 3 |
| Застережні заходи | 5 |

Елементи пристрою та органи керування

| | |
|-------------------------------------|---|
| Телевізор | 7 |
| Пульт дистанційного керування | 8 |

Перегляд телебачення

| | |
|--|----|
| Зміна формату зображення на екрані | 11 |
| Зміна формату екрана | 11 |
| Налаштування вибору сцени | 11 |

Пересування в головному меню

| | |
|--|----|
| Список цифр. програм | 12 |
| Цифровий EPG | 12 |
| Прикладні програми | 13 |
| Використання телевізора в режимі фоторамки | 13 |
| Прослуховування FM-радіо (тільки для Росії та України) | 13 |
| Записи | 14 |
| Медіа | 14 |
| Відтворення фото, музики та відео через USB | 14 |
| Налаштування | 16 |
| Налаштування системи | 16 |
| Підтрим. Користувачів | 23 |

Перегляд зображень із підключеного обладнання

| | |
|--|----|
| Схема підключення | 24 |
| Використання аудіо та відео обладнання | 26 |
| Встановлення телевізора на стіні | 27 |

Додаткова інформація

| | |
|-------------------------------|----|
| Усунення несправностей | 28 |
| Зображення | 28 |
| Звук | 29 |
| Канали | 29 |
| Загальні | 29 |
| Технічні характеристики | 30 |

Вступ

Дякуємо, що ви обрали цей продукт від Sony.
Перед початком експлуатації телевізора уважно прочитайте цей посібник і збережіть його для використання у майбутньому.

Примітка

- Перед використанням телевізора прочитайте розділ «Відомості з безпеки» (стор. 3).
- Зовнішній вигляд виробу може відрізнятися від зображень та ілюстрацій у посібнику з налаштування та в цьому посібнику. Такі зображення й ілюстрації призначено виключно для довідки.
- Літера «хх» у назві моделі відповідає цифровому позначенню її конструкції, кольору чи системи телебачення.

Розташування посібника з налаштування

Посібник із налаштування розташовується на подушечці всередині картонної коробки від телевізора.

Розташування ідентифікаційної етикетки

Етикетки, на яких вказано номер моделі, дату виробництва (рік/місяць) й електричні параметри телевізора, розташовуються ззаду на телевізорі або на упаковці. Етикетки з номером моделі та серійним номером знаходяться знизу на мережевому адаптері.

Дата виготовлення зазначена на виробі та упаковці на етикетці зі штрих-кодом у наступному форматі: YYYY/MM, де YYYY – рік, MM – місяць виготовлення.

ПОПЕРЕДЖЕННЯ ЩОБ УНИКНУТИ РОЗПОВСЮДЖЕННЯ ВОГНЮ, ТРИМАЙТЕ СВІЧКИ Й ІНШІ ДЖЕРЕЛА ВІДКРИТОГО ВОГНЮ ПОДАЛІ ВІД ЦЬОГО ВИРОБУ.



ВАЖЛИВА ПРИМІТКА

Назва виробу: Телевізор

Обладнання відповідає вимогам:

- Технічного регламенту обмеження використання деяких небезпечних речовин в електричному та електронному обладнанні (постанова КМУ від 03.12.2008 № 1057).
- Технічного регламенту з електромагнітної сумісності обладнання (постанова КМУ від 16.12.2015 № 1077)
- Технічного регламенту низьковольтного електричного обладнання (постанова КМУ від 16.12.2015 № 1067)



Виробник: Сони Корпорейшн, 1-7-1 Конан Міна-ку Токіо, 108-0075 Японія

Вироблено у Словаччині або Малайзії.
Країна виробництва зазначається на виробі та його пакуванні.
Уповноважений представник в Україні з питань відповідності вимогам технічних регламентів:
ТОВ «Сони Україна», вул. Іллінська, 8, м. Київ, 04070, Україна.

Відомості з безпеки

ПОПЕРЕДЖЕННЯ

Батареї не повинні зазнавати дії високих температур, наприклад знаходитися під променями сонця, поблизу вогню тощо.

Уникайте встановлення телевізора в нестійких місцях. У разі падіння телевізор може спричинити серйозні травми чи навіть смерть. Чимало травм, зокрема й дитячих, можна уникнути, виконуючи прості правила безпеки.

- Використовуйте виключно корпуси чи підставки, рекомендовані виробником телевізора.
- Використовуйте лише ті меблі, що здатні витримати вагу телевізора.
- Переконайтеся, що телевізор не виступає за край елемента меблів, що підтримує його.
- Якщо ви бажаєте розмістити телевізор на високій меблі (наприклад, на сервант чи книжкову шафу), обов'язково забезпечте анкерне кріплення як телевізора, так і елемента меблів до надійної опори.
- Не підкладайте під телевізор тканинні вироби чи інші матеріали, коли ставите його на опорний елемент меблів.
- Розкажіть дітям, що вилізати на меблі, аби доторкатися до телевізора чи його елементів керування, небезпечно.

Якщо необхідно перенести телевізор в інше місце, дотримуйтеся описаних вище застережних заходів.

Встановлення/налаштування

Встановіть і використовуйте телевізор згідно з нижчезагаданими інструкціями з метою запобігання ризику виникнення пожежі, ураження електричним струмом та/або травм.

Встановлення

- Телевізор має бути встановлений поблизу легкодоступної електричної розетки.
- Поставте телевізор на надійній рівній поверхні, аби попередити його падіння, що може спричинити травми чи псування вашого майна.
- Установіть телевізор таким чином, щоб настільна підпора телевізора не виступала зі стійки для телевізора (не входить до комплексу постачання).
Якщо настільна підпора виступає зі стійки телевізора, це може призвести до перекидання або падіння телевізора та стати причиною травмування людей або пошкодження телевізора.

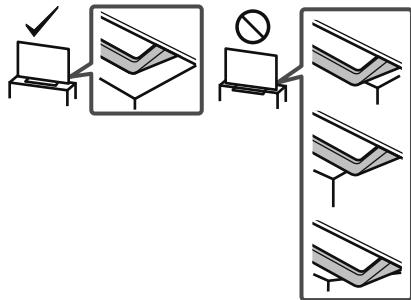

- Встановлення телевізора на стіну повинен здійснювати тільки кваліфікований працівник центру сервісного обслуговування.
- З міркувань безпеки рекомендується використовувати допоміжне устаткування виробництва Sony, зокрема: Кронштейн для настінного кріплення – SU-WL450

UA

- Приєднуючи кронштейн для настінного кріплення до телевізора, використовуйте гвинти, що додаються в комплекті з кронштейном для настінного кріплення. Розміри зображених гвинтів, що додаються в комплекті, наведено за умови вимірювання від з'єднувальної поверхні кронштейна для настінного кріплення. Діаметр і довжина гвинтів варіюються залежно від моделі кронштейна для настінного кріплення. Використання будь-яких інших гвинтів, крім комплектних, може призвести до внутрішнього пошкодження телевізора або його падіння тощо.

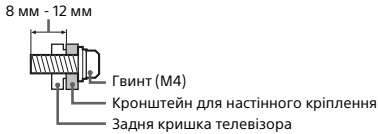

Транспортування

- Перед транспортуванням телевізора від'єднайте всі кабелі.
- Для транспортування великого телевізора потрібно дві або три особи.
- При транспортуванні телевізора вручну тримайте його, як показано на малюнку. Не натискайте на РК-панель та рамку довкола екрана.

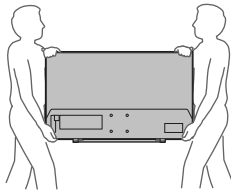

- При переміщенні телевізора оберігайте його від поштовхів або надмірної вібрації.
- Для транспортування телевізора до сервісного центру або при переїзді запакуйте його в коробку, використовуючи призначені для нього пакувальні матеріали.

Попередження падіння



Вентиляція

- Ніколи не закривайте вентиляційні отвори і нічого не вставляйте у корпус.
- Залишіть вільний простір навколо телевізора, як показано нижче.
- З метою забезпечення належної циркуляції повітря настійно рекомендуємо вам користуватися кронштейном для настінного кріплення Sony.

Встановлення на стіні

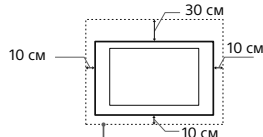

Залиште принаймні такий простір вільним навколо телевізора.

Встановлення за допомогою підпори

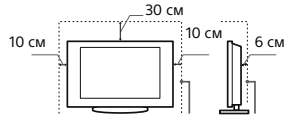

Залиште принаймні такий простір вільним навколо телевізора.

- Для забезпечення належної вентиляції та запобігання накопиченню бруду або пилу:
 - Не кладіть телевізор у горизонтальне положення, не встановлюйте його нижньою стороною догори, задом наперед або на бік.
 - Не ставте телевізор на полицю, килим, постіль або у шафу.
 - Не накривайте телевізор тканиною, такою як занавіски, або іншими речами, наприклад газетами тощо.
 - Не встановлюйте телевізор так, як показано нижче.

Циркуляція повітря неможлива.

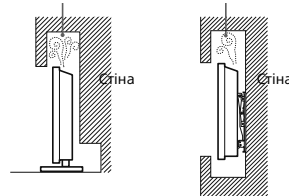

Кабель живлення

Поводьтеся з кабелем живлення і розеткою у зазначений нижче спосіб, щоб запобігти ризику виникнення пожежі, ураження електричним струмом або пошкодження та/або травм:

- Використовуйте кабель живлення, наданий тільки компанією Sony, а не іншими постачальниками.
- Вставляйте штепсель до електричної розетки до кінця.
- Підключайте телевізор тільки до мережі змінного струму з напругою 220 В - 240 В.
- При підключенні кабелів заради власної безпеки обов'язково від'єднайте кабель живлення і слідуйте, щоб не заплуталися ногами у кабелі.
- Від'єднайте кабель живлення від розетки перед ремонтом або переміщенням телевізора.
- Тримайте кабель живлення подалі від джерел тепла.
- Регулярно виймайте штепсель із розетки й очищайте його. Якщо штепсель вкритий пилом і на нього потрапляє волога, його ізоляція може зіпсуватися, що може призвести до пожежі.

Примітка

- Не використовуйте наданий кабель живлення із жодним іншим обладнанням.
- Не заземляйте, не згинайте і не перекручуйте кабель живлення надто сильно. Струмопровідні жили можуть оголитися або зламатися.
- Не модифікуйте кабель живлення.
- Не кладіть важкі речі на кабель живлення.
- Не тягніть кабель живлення при від'єднанні його від електричної розетки.
- Не підключайте надто багато приладів до однієї розетки.
- Не використовуйте електричну розетку, що не забезпечує належного прилягання контактів штепселя.

ПРИМІТКА ЩОДО МЕРЕЖЕВОГО АДАПТЕРА

Попередження

Щоб знизити ризик займання й ураження електричним струмом, не піддавайте цей прилад впливу дощу чи вологи. Щоб виключити можливість загоряння й ураження електричним струмом, не ставте на прилад предмети, наповнені водою, наприклад вази. Не встановлюйте прилад у замкненому просторі, наприклад у книжковій шафі тощо.

- Розетка має знаходитися поблизу обладнання і бути легко доступною.
- Використовуйте мережевий адаптер і кабель живлення, що додаються.
- Не використовуйте інший мережевий адаптер. Це може спричинити несправність.
- Підключайте мережевий адаптер до легко доступної розетки.
- Не намотуйте кабель живлення навколо мережевого адаптера. Це може призвести до пошкодження жил кабелю та спричинити несправність медіаприймача.
- Не торкайтеся до мережевого адаптера вологими руками.
- Помітивши якість неполадки, негайно від'єднайте мережевий адаптер від розетки.
- Навіть після вимкнення прилад залишається підключеним до електричної мережі. Від'єднайте його від розетки.
- При тривалому використанні мережевий адаптер нагрівається. Це можна відчути, доторкнувшись до нього рукою.

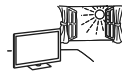

- У разі встановлення у вбиральні публічної лазні чи курорті за гарячими джерелами можливе пошкодження телевізора сіркою, що міститься в повітрі, тощо.
- Для досягнення найвищої якості зображення подбайте про те, щоб екран не був спрямований на сонце чи джерело штучного освітлення.
- Не заносьте телевізор із холоду в тепле приміщення. Різка зміна температури може викликати конденсацію вологи. Це може призвести до погіршення якості зображення і якості відтворення кольорів. У такому разі дайте волозі повністю випаруватися і лише потім вмикайте телевізор.

Поломка компонентів:

- Не кидайте нічого в телевізор. Скло екрана може розбитися від удару та спричинити серйозну травму.
- Якщо корпус телевізора тріснув, не торкайтеся його, доки ви не від'єднасте силовий шнур від електромережі. Окрім того, це може призвести до ураження електричним струмом.

Коли телевізор не використовується

- Якщо ви не будете використовувати телевізор протягом кількох днів, його слід від'єднати від електромережі з міркувань безпеки та збереження навколишнього середовища.
- Оскільки просте вимкнення телевізора не означає його від'єднання від електромережі, потрібно витягнути штепсель з електричної розетки, щоб відключити телевізор повністю.
- Деякі телевізори мають такі функції, для належної роботи яких телевізор має залишатися в режимі очікування.

Щодо дітей

- Не дозволяйте дітям залазити на телевізор.
- Тримайте малі деталі поза доступом дітей, щоб діти їх випадково не проковтнули.

У разі виникнення нижченаведених проблем...

У разі виникнення будь-якої з нижченаведених проблем **негайно вимкніть** телевізор і від'єднайте кабель живлення від електромережі.

Зверніться до свого продавця або сервісного центру Sony з проханням, щоб ваш телевізор перевірів кваліфікований працівник.

Коли:

- Кабель живлення пошкоджено.
- Штепсель погано тримається в електричній розетці.
- Телевізор пошкоджено у результаті падіння, удару або потрапляння у нього якого-небудь предмета.
- Через отвори у корпусі всередину потрапила рідина або твердий предмет.

Про температуру РК-телевізора

Якщо РК-телевізор використовується протягом тривалого часу, то зона навколо нього нагрівається. Це можна відчути на дотик.

Застережні заходи

Перегляд телевізора

- Дивіться телевізор при помірному освітленні, оскільки перегляд телевізора при поганому освітленні або протягом тривалого часу призводить до напруження очей.
- Використовуючи навушники, відрегулюйте гучність таким чином, щоб уникнути надмірних рівнів, оскільки в іншому разі це може призвести до погіршення слуху.

Заборонене використання

Не встановлюйте та не використовуйте телевізор у нижчезазначених місцях, оточеннях і ситуаціях, оскільки це може призвести до несправності телевізора, пожежі, ураження електричним струмом, пошкодження та/або травм.

Місця:

- Надворі (під прямим сонячним промінням), на морському узбережжі, на кораблі або іншому судні, всередині транспортного засобу, у медичних закладах, нестабільних місцях, поблизу відкритих водоемів або джерел води, в умовах дощу або диму.

Середовище:

- Гарячі, вологі або надмірно запилені місця; місця, куди можуть потрапити комахи; де телевізор може зазнати механічної вібрації, поблизу займистих речей (свічок тощо.). Захищайте телевізор від крапель і бризок рідини та не ставте на нього наповнені рідиною предмети, наприклад вази.

Ситуації:

- Використання телевізора, якщо у вас мокрі руки, якщо корпус телевізора знятий, а також його використання з устаткуванням, не рекомендованим виробником. Від'єднайте телевізор від розетки та антени під час грози.
- Встановлення телевізора так, що він виступає в навколишній простір. Від удару об телевізор можуть постраждати люди і пошкодитися інші предмети.



- Встановлення телевізора у вологих і пильних місцях, а також у приміщеннях, де присутній маслянистий дим або пара (поряд із кухонним столом чи зволожувачем). Це може спричинити пожежу, електричний удар або деформацію.
- Встановлення телевізора в місцях, які перебувають під дією високих температур, наприклад під прямими сонячними променями, поблизу батареї опалення або нагрівально-вентиляційної системи. Перегрівання телевізора може призвести до деформації корпусу і пошкодження самого пристрою.



PK-екран

- Незважаючи на те, що PK-екран виготовлений із використанням високоточної технології і 99,99 % або більше покриттів ефективно функціонують, на екрані можуть з'явитися чорні точки або яскраві точки світла (червоні, сині або зелені). Це структурна властивість PK-екрана, а не результат його несправності.
- Не штовхайте й не дряпайте передній фільтр і не кладіть речі на цей телевізор. Зображення може стати нерівномірним або PK-екран може бути пошкоджено.
- Якщо телевізор використовується у холодному приміщенні, зображення може стати розмитим або темним. Це не є ознакою несправності. Такі явища зникають при підвищенні температури.
- При тривалому відтворенні нерухомих зображень на них може з'явитися ореол. Зазначене повідомлення може зникнути за декілька секунд.
- Екран і корпус нагріваються під час роботи телевізора. Це не є несправністю.
- PK-екран містить невелику кількість рідкого кристала. Дотримуйтеся місцевих постанов і правил щодо утилізації.

Догляд і чищення екрана/корпусу телевізора

Перед чищенням обов'язково від'єднайте кабель живлення телевізора від електричної розетки.

Щоб запобігти погіршенню якості матеріалів або покриття екрана, дотримуйтеся нижчезазначених заходів безпеки.

- Щоб видалити пил із поверхні екрана/корпусу, обережно протріть її м'якою тканиною. Якщо заплінення стійке, протріть поверхню м'якою тканиною, злегка змоченою слабким розчином мийного засобу.
- Не розбризкуйте воду або мийучий засіб безпосередньо на телевізор. Рідина може потрапити на нижню частину екрана чи на зовнішні деталі, а потім всередину приладу і пошкодити телевізор.
- Ніколи не використовуйте жодні жорсткі тканини, лужні або кислотні розчини й порошки для чищення або леткі розчинники, зокрема спирт, бензол, розріджувачі, інсектициди тощо. Використання таких речовин або тривалий контакт із гумою або вінілом може призвести до пошкодження поверхні екрана і матеріалу, з якого зроблено корпус.
- Регулюючи кут повороту телевізора, повертайте його повільно, щоб уникнути його переміщення або зсуву зі своєї підставки.



Додаткове обладнання

- Тримайте додаткові компоненти або будь-яке обладнання, від якого йде електромагнітне випромінювання, подалі від телевізора. Інакше це може спричинити спотворення зображення та/або виникнення шуму.
- Це обладнання належним чином випробуване та визнане таким, що забезпечує функціонування з обмеженнями, визначеними у директиві щодо електромагнітної сумісності (EMC Directive) за використання сигнальних кабелів, коротших за 3 метри.
- Це обладнання належним чином випробуване та визнане таким, що забезпечує функціонування з обмеженнями, визначеними у директиві щодо електромагнітної сумісності (EMC Directive) за використання радіочастотних кабелів, коротших за 30 метрів, для роз'єму ефірного сигналу / супутникового сигналу / сигналу кабельного телебачення.

Застереження щодо поводження з пультом дистанційного керування

- Встановлюючи елементи живлення, слідкуйте за правильністю полярності.
- Не використовуйте одночасно елементи живлення різних типів або старі й нові елементи живлення.
- Утилізуйте елементи живлення без шкоди для навколишнього середовища. У певних регіонах існують правила щодо утилізації батарейок. Будь ласка, дізнайтеся про це у місцевих органах влади.

- Поводьтеся з пультом обережно. Не впускайте, не наступайте на нього та не допускайте пролиття на нього жодних рідин.
- Не кладіть пульт поблизу джерел тепла, під пряме сонячне проміння та у вологі місця.

Утилізація телевізора



Утилізація старого електричного та електронного обладнання (застосовується в Європейському союзі та інших європейських країнах із системами роздільного збирання сміття)

Переробка використаних елементів живлення (директива діє у межах країн Європейського Союзу та інших країн Європи зі системами роздільного збору відходів)

Елементи пристрою та органи керування

Телевізор

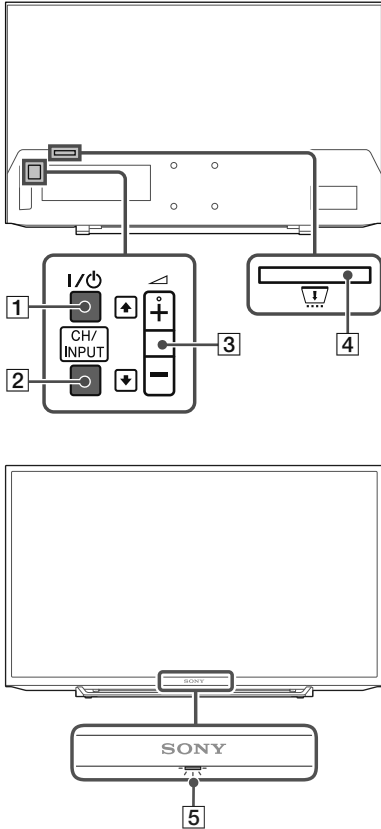

1 I/⏻ (живлення)

Увімкнення телевізора або перехід у режим очікування.

Примітка

- Щоб повністю від'єднати телевізор від електричної мережі, витягніть штекер із розетки.

2 CH/INPUT

Переключення між екраном зі списком каналів і меню вибору джерела вхідного сигналу.

3 (гучність/вибір елемента)

- Збільшення/зменшення рівня гучності або вибір наступного (+) чи попереднього каналу (-), якщо після натиснення кнопки **CH/INPUT** на екрані відображається екран зі списком каналів.
- Переміщення вибраного джерела вхідного сигналу вгору/вниз, якщо після натиснення кнопки **CH/INPUT** на екрані відображається меню вибору джерела вхідного сигналу.

4 CAM (модуль обумовленого доступу)

- Доступ до платних телевізійних послуг. Докладну інформацію дивіться в посібнику з експлуатації, що додається до вашого модуля CAM.
- Не вставляйте смарт-карту безпосередньо до гнізда CAM телевізора. Ця карта вставляється до модуля обумовленого доступу, що надається авторизованим дилером.
- Модулі CAM не підтримуються в певних країнах/регіонах. Проконсультуйтеся з вашим авторизованим дилером.
- При переключенні на цифрову програму після використання Інтернет-відео може відобразитися повідомлення від модуля CAM.

5 (датчики/світлодіодний індикатор)

- Прийом сигналів із пульта дистанційного керування. Не розташовуйте поверх датчика жодних предметів. Це може вплинути на його роботу.
- Світиться жовтим, якщо налаштовано [Таймер сну] або [Таймер вмик] (стор. 20) та якщо телевізор працює в режимі фоторамки (стор. 13).
- Світиться зеленим, якщо параметр [Енергозбереження] має значення [Зображення вимкн] (стор. 23).
- Світиться зеленим, коли телевізор увімкнений.
- Не світиться, коли телевізор перебуває в режимі очікування.
- Блимає, коли виконуються дії за допомогою пульта ДК.

Примітка

- Обов'язково вимикайте телевізор, перед тим як витягувати штекер із розетки.

Підказка

- На кнопці  + є тактильна точка. Використовуйте її як орієнтир під час керування телевізором.

Пульт дистанційного керування

Форма, розташування, доступність і функції кнопок пристрою дистанційного керування можуть різнитися залежно від регіону/країни та моделі телевізора.

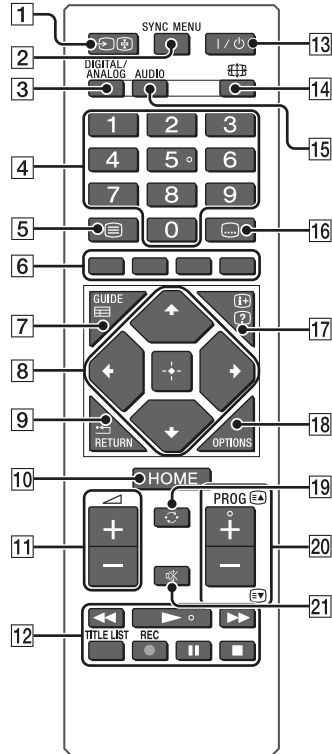

1 (вибір джерела вхідного сигналу/утримання тексту)

- Відображення та вибір джерела вхідного сигналу.
- У текстовому режимі: утримання поточної сторінки.

2 SYNC MENU

Натисніть, щоб відкрити меню BRAVIA Sync й обрати підключене обладнання HDMI зі списку [Вибір пристрою]. Меню BRAVIA Sync містить такі пункти.

Керування пристроєм:

Використовуйте команду [Керування пристроєм] для керування обладнанням, сумісним із функцією «Керування BRAVIA Sync». Вибирайте для керування пристроєм параметри з меню [Вдома (меню)], [Опції], [Список пристроїв] і [Живлення вимкн.].

Динаміки:

Виберіть [ТВ-динаміки] або [Аудіосистема], щоб відтворити звук телевізора через динаміки телевізора або через підключене аудіообладнання.

Керування ТВ:

Використовуйте меню [Керування ТВ] для керування телевізором через меню [Вдома (меню)] або [Опції].

Повернутися до ТВ:

Виберіть цю опцію, щоб повернутися до TV.

3 DIGITAL/ANALOG

Переключення на цифровий або аналоговий вхідний сигнал.

4 Кнопки з цифрами

- Вибір каналу. Для вибору каналу з номером 10 і вище швидко натискайте кнопку з наступною цифрою.
- У текстовому режимі: вибір сторінки шляхом введення її тризначного номера.

5 ☰ (текст)

У текстовому режимі відображається трансьльована текстова інформація. При кожному натисненні кнопки ☰ вміст екрана змінюється в такій послідовності: Текст → Текст поверх телевізійного зображення (змішаний режим) → Без тексту (послугу тексту вимкнено)

6 Кольорові кнопки

Відображення посібника з експлуатації (за наявності кольорових кнопок).

7 ☰ GUIDE (електронна програма телепередач)

Відтворення цифрової електронної програми телепередач (EPG) (стор. 12).

8 ↕/↔/↔/↔/☑ (вибір/підтвердження елемента)

- Вибір або налаштування елемента.
- Підтвердження вибраного елемента.

9 ↩ RETURN

- Повернення до попереднього екрана відображуваного меню.
- Зупинка відтворення фотографії, музичної композиції чи відеофайлу.

10 HOME

Відображення або скасування меню.

11 ▲ /+/- (гучність)

Регулювання рівня гучності.

12 ◀▶▶▶/●/■/■/TITLE LIST

- Керування підключеним обладнанням, яке сумісне з BRAVIA Sync.
- Також за допомогою цих кнопок можна керувати відтворенням вмісту на пристрої USB.

13 I/⏻ (режим очікування телевізора)

Увімкнення телевізора або перехід у режим очікування.

14 📺 (широкоформатний режим)

Настроювання формату відображення. Натискайте, щоб вибрати потрібний широкоформатний режим (стор. 11).

15 AUDIO

Виберіть звук для багатомовного джерела або подвійний звук для програми, яку ви зараз переглядаєте (залежно від джерела програми).

16 ⋮ (субтитри)

Зміна налаштувань субтитрів (стор. 18).

17 ⓘ/? (інформація/відображення тексту)

- Відображення інформації. Натисніть один раз, щоб переглянути інформацію про поточну передачу чи джерело вхідного сигналу. Натисніть ще раз, щоб прибрати інформацію з екрана.
- У текстовому режимі: відображення прихованих даних (наприклад, відповідей на запитання вікторини).



18 OPTIONS

Відображає список, що містить ярлики певних меню налаштування. Перелік доступних параметрів залежить від матеріалу і поточного джерела вхідного сигналу.

19 (перехід)

Повернення до попереднього каналу чи джерела вхідного сигналу, яке переглядалося довше 15 секунд.

20 **PROG +/-**

- Вибір наступного (+) або попереднього (-) каналу.
- У текстовому режимі: вибір наступної  або попередньої  сторінки.

21 (вимкнення звуку)

Вимкнення звуку. Натисніть ще раз для відновлення звуку.

Підказка

- На кнопках **5**, , **PROG** + і **AUDIO** є тактильні точки. Використовуйте їх як орієнтир під час керування телевізором.

Примітка













- Якщо вибрано субтитри, і користувач за допомогою кнопки Text запускає програму цифрового тексту, то відображення субтитрів за певних умов може припинитися. Після виходу з програми цифрового тексту розшифрування субтитрів автоматично відновиться.

Перегляд телебачення

- 1 Натисніть I/⏻ на телевізорі або на пульті дистанційного керування, щоб увімкнути телевізор.
- 2 Натискайте **DIGITAL/ANALOG** для переключення між цифровим та аналоговим режимом.
- 3 Натискайте кнопки з цифрами або **PROG +/-**, щоб вибрати телевізійний канал.
- 4 Натискайте кнопки \triangle +/-, щоб відрегулювати гучність.

У цифровому режимі

На короткий час з'являється інформаційний банер. Банер може містити наступні піктограми:

-  Служба даних (прикладна програма мовлення)
-  Радіопослуга
-  Шифрована/платна послуга
-  Доступне озвучення на декількох мовах
-  Наявність субтитрів
-  Доступні субтитри та/або звуковий супровід для людей із вадами слуху
-  Рекомендований мінімальний вік для поточної передачі (від 3 до 18 років)
-  Батьківський захист
-  Блокування цифрової програми
-  Доступний звуковий супровід для людей зі слабким зором
-  Доступне озвучення субтитрів
-  Доступний багатоканальний звук

Зміна формату зображення на екрані

Зміна формату екрана

- 1 Натискайте , щоб вибрати широкоформатний режим.

[Машт. зображ.]*

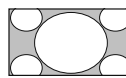

[Нормальна]

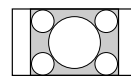

[Широкий]

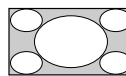

[Масштаб]*

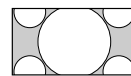

[14:9]*

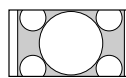

* Верхня та нижня частини зображення можуть бути обрізані.

Примітка

- Для зображень у форматі HD неможливо вибрати режим [14:9].

Для підключення комп'ютера через гніздо HDMI (синхронізація ПК)

[Нормальний]

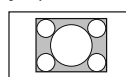

[Повний 1]

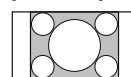

[Повний 2]

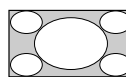

Налаштування вибору сцени

- 1 Натисніть **OPTIONS**.
- 2 Натисніть \uparrow/\downarrow , а потім \square , щоб вибрати [Вибір сцени].
Оптимальна якість зображення і звуку автоматично задаються з урахуванням вибраного режиму сцени. Перелік доступних режимів може відрізнятися. Недоступні режими затінюються.

Пересування в головному меню

За допомогою кнопки **HOME** можна отримати доступ до багатьох параметрів і функцій телевізора.

1 Натисніть **HOME**.

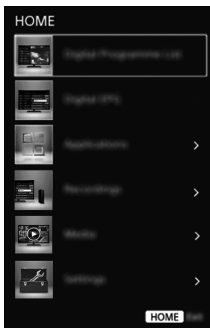

2 За допомогою \uparrow/\downarrow виберіть параметр і натисніть \square .

Список цифр. програм

1 У цифровому режимі натисніть **HOME**.

2 Натисніть \uparrow/\downarrow , а потім \square , щоб вибрати [Список цифр. програм].

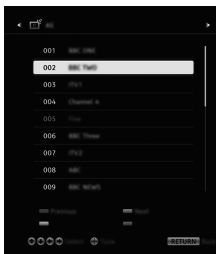

3 Натисніть $\uparrow/\downarrow/\leftarrow/\rightarrow$, а потім \square , щоб вибрати програму.

Використання списку обраного

Функція дозволяє створити до чотирьох списків улюблених програм. Під час перегляду телебачення натисніть \square , щоб створити або відобразити список обраного.

Підказка

- Натисніть синю кнопку, щоб внести зміни в список обраного. Дотримуйтеся підказок унизу екрана.

Цифровий EPG

1 У цифровому режимі натисніть \square **GUIDE**.

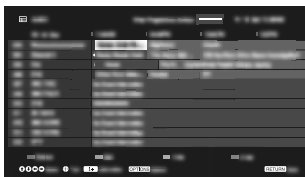

2 Натисніть $\uparrow/\downarrow/\leftarrow/\rightarrow$, а потім \square , щоб вибрати програму.

Прикладні програми

Використання телевізора в режимі фоторамки

У режимі фоторамки відображається фотографія разом із годинником і календарем, а також можна прослуховувати музику чи передачі FM-радіо.

HOME → [Прикладні програми] → [Режим фоторамки]



Запуск режиму фоторамки для фотографій при відтворенні з носія USB

- 1 Натисніть **OPTIONS** під час відтворення фотографії чи музичного файлу.
- 2 Натисніть \uparrow/\downarrow , а потім \oplus щоб вибрати [Режим фоторамки] й увімкнути режим фоторамки.

Вибір режиму відображення

Ви можете змінювати спосіб відображення в режимі фоторамки, вибравши [Режим відображення] у [Налаштування фоторамки] (стор. 20).

Вибір формату годинника

Виберіть один із трьох форматів годинника, обравши [Вигляд годинника] у [Налаштування фоторамки] (стор. 20).

Примітка

- У телевізорі немає батарейки для резервного живлення годинника. У разі аварійного вимкнення живлення або якщо ви від'єднаєте шнур живлення, поточна дата й час будуть скинуті автоматично.

Тривалість

У режимі фоторамки телевізор здійснює безперервне відтворення на протязі 24 годин, а потім автоматично вимикається задля економії електроенергії. Після автоматичного вимкнення не використовуйте цей режим хоча б одну годину, щоб уникнути вигорання екрана. Змінити значення параметра [Тривалість] можна в [Налаштування фоторамки] (стор. 20).

Щоб уникнути вигорання екрана, положення фотографії, годинника та календаря автоматично змінюються щогодини.

UA

Прослуховування FM-радіо (тільки для Росії та України)

HOME → [Прикладні програми] → [Радіо FM]

Примітка

- Натисніть **PROG +/-**, щоб вибрати FM-радіостанцію. Натисніть **RETURN**, щоб вийти з режиму FM-радіо.

Попереднє встановлення радіостанцій

При першому використанні функції FM-радіо натисніть **HOME** і виберіть [Налаштування] → [Налаштування системи] → [Налаштування каналів] → [Налаштування FM-радіо] → [Автонастроювання].

Зміна попередньо встановлених радіостанцій

- 1 Натисніть **OPTIONS** у режимі FM-радіо.
- 2 Натисніть \uparrow/\downarrow , а потім \oplus , щоб вибрати [Задані параметри FM-радіо].
- 3 Натисніть \uparrow/\downarrow , а потім \oplus , щоб вибрати радіостанцію, яку необхідно змінити.
- 4 Натисніть \uparrow/\downarrow , а потім \oplus , щоб змінити частоту FM-радіостанції та її назву.

Примітка

- Якщо трансляція супроводжується шумами, спробуйте покращити якість звуку шляхом натискання \swarrow/\searrow .
- Якщо стереопередача FM-радіо супроводжується статичними шумами, натискайте **AUDIO**, доки не з'явиться [Моно]. Стерефонічний ефект зникне, однак рівень шумів також зменшиться.

Записи

- 1 У цифровому режимі натисніть **HOME**.
- 2 Натисніть \swarrow/\searrow , а потім \square , щоб вибрати [Записи].
- 3 Натисніть \swarrow/\searrow та \square , щоб вибрати [Перелік назв], [Список таймера], [Перелік помилок] або [Ручний таймер запису].

Примітка

- Натисніть кнопку **REC**, щоб записати передачу, яка наразі переглядається, за допомогою функції запису на пристрій USB HDD.

Медіа

Відтворення фото, музики та відео через USB

Фотографії, музичні композиції та відео, що зберігаються в цифровому фотоапараті, відеокамері або смартфоні Sony (залежно від моделі)*, можна відтворювати на екрані телевізора за допомогою кабелю USB або накопичувача USB.

- 1 Підключіть підтримуваний пристрій USB до телевізора.

* Пристрій має бути в режимі передачі мультимедійних даних (MTP).

- 2 Натисніть **HOME**.
- 3 Натисніть \swarrow/\searrow , а потім \square , щоб вибрати [Медіа].
- 4 Натисніть \swarrow/\searrow , а потім \square , щоб вибрати [Фото], [Музика] або [Відео].
- 5 Натисніть $\swarrow/\searrow/\swarrow/\searrow$, а потім \square , щоб вибрати файл або папку.

Опції відтворення

В режимі ескізів/списку натисніть червону кнопку, щоб відобразити список параметрів відтворення з пристроєм USB.

Налаштування якості зображення і звуку для медіаконтенту, відтворюваного з пристрою USB

Натисніть **OPTIONS** при відтворенні мультимедіа та виберіть [Зображення] чи [Звук].

Примітка

- Натисніть $\swarrow/\searrow/\swarrow/\searrow$, а потім \square , щоб вибрати й налаштувати параметр.

Відтворення фотографій у режимі слайд-шоу (Фото)

1 Щоб запустити слайд-шоу, натисніть зелену кнопку в режимі ескізів/списку.

Щоб настроїти [Ефекти слайд-шоу] і [Швидкість слайд-шоу], натисніть **OPTIONS** → [Опції відтворення].

Щоб зупинити слайд-шоу, натисніть **RETURN**.

Примітка

- Поки телевизор отримує доступ до даних на пристрої USB, дотримуйтеся таких обмежень.
 - Не вимикайте телевизор.
 - Не від'єднуйте кабель USB.
 - Не від'єднуйте пристрій USB.Можливе пошкодження даних на пристрої USB.
- Компанія Sony не несе відповідальності за пошкодження чи втрату даних на носіях запису через несправність телевизора або якогось із підключених пристроїв.
- Файлова система на пристрої USB підтримує формати FAT16, FAT32 і NTFS.
- У деяких випадках імена файлів і папок можуть відображатися неправильно.
- У разі підключення цифрового фотоапарата Sony встановіть на фотоапараті режим з'єднання «Авто» або «Пристрій для масової пам'яті». Докладну інформацію про режим з'єднання USB дивіться в посібнику до цифрового фотоапарата.
- Використовуйте накопичувач USB, який відповідає вимогам до запам'ятовувальних пристроїв USB.
- Якщо вибраний файл містить неправильні чи неповні дані про контейнер, то він не буде відтворюватися.

Підтримувані формати відео для інтерфейсу USB

- AVI (.avi)
 - Відеокодек: MPEG1, MPEG2, Xvid, MPEG4, H.264, Motion JPEG
 - Аудіокодек: PCM, MPEG1 Layer1/2, MPEG2 AAC (2-канальний), MPEG4 AAC (2-канальний), MPEG4 HE-AAC (2-канальний), Dolby Digital Plus (2-канальний), WMA v8, MP3
- ASF (.wmv, .asf)
 - Відеокодек: WMV v9, Xvid, VC-1
 - Аудіокодек: MP3, WMA v8
- MP4 (.mp4, .mov, .3gp)
 - Відеокодек: MPEG4, H.264, H.263, Motion JPEG
 - Аудіокодек: MPEG1 Layer1/2, MP3, MPEG2 AAC, MPEG4 AAC, MPEG4 HE-AAC

- MKV (.mkv)
 - Відеокодек: WMV v9, MPEG4, H.264, VC-1, VP8
 - Аудіокодек: PCM, MPEG1 Layer1/2, MP3, MPEG2 AAC (2-канальний), MPEG4 AAC (2-канальний), MPEG4 HE-AAC (2-канальний), WMA v8, Dolby Digital Plus (2-канальний), DTS, DTS 2.0, VORBIS
- WebM (.webm)
 - Відеокодек: VP8
 - Аудіокодек: VORBIS
- PS (.mpg, .mpeg, .vro, .vob)
 - Відеокодек: MPEG1, MPEG2
 - Аудіокодек: MPEG1 Layer1/2, MP3, Dolby Digital Plus (2-канальний), DTS, DTS 2.0
- TS (.ts, .m2ts)
 - Відеокодек: MPEG2, H.264, VC-1
 - Аудіокодек: MPEG1 Layer1/2, MP3, MPEG2 AAC, MPEG4 AAC, MPEG4 HE-AAC, Dolby Digital Plus (2-канальний), DTS, DTS 2.0

Підтримувані формати музики для інтерфейсу USB

- LPCM (.wav)
- MPEG1 audio layer3 (.mp3)
- WMA v8 (.wma)

Підтримувані формати фотографій для інтерфейсу USB

- JPEG (.jpg, .jpeg)

Примітка

- Відтворення файлів у вказаних вище форматах не гарантується.

Налаштування

Налаштування системи

Примітка

- Перелік доступних для настройки параметрів відрізняється залежно від ситуації. Недоступні параметри затінюються або не відображаються.



Зображення

Режим зображення

Настройка режиму зображення.

Скинути

Відновлення заводських значень для всіх параметрів у категорії [Зображення], окрім [Режим зображення].

Підсвічування

Настройка яскравості підсвічування.

Контраст

Збільшення або зменшення контрастності зображення.

Яскравість

Збільшення або зменшення яскравості зображення.

Колір

Збільшення або зменшення інтенсивності кольору.

Відтінок

Збільшення або зменшення інтенсивності зелених та червоних тонів.

Різкість

Збільшення або зменшення різкості зображення.

Температура кольору

Настройка відтінків білого на зображенні.

Зниження шумів

Зменшення рівня шуму на зображенні (сніг) при слабкому трансльованому сигналі.

Зниження шумів для MPEG

Зменшення шуму зображення при відтворенні стиснених відеоматеріалів у форматі MPEG.

Режим фільму

Покращення руху зображення протягом відтворення на програвачі DVD, програвачі дисків Blu-ray Disc (BD) або відеомагнітофоні зображень, що були записані на плівці. Виберіть [Авто] для відтворення оригінального вмісту, записаного на плівці, без змін.

Примітка

- Коли зображення містить нерівномірні сигнали або забагато шуму, параметр [Режим фільму] автоматично вимикається, навіть якщо вибрано значення [Авто].

Розширені налаштування

Більш детальна настройка параметрів [Зображення].

Скинути: відновлення заводських значень для усіх розширених параметрів.

Розшир. покращ. Контрасту:

Автоматичне регулювання параметрів [Підсвічування] і [Зображення] для оптимального відображення сцен із темним зображенням.

Корекція чорного:

підсилення чорних ділянок зображення для більшої контрастності.

Гама:

настройка балансу між яскравими та темними областями зображення.

Виділення білого: посилення білих кольорів.

Природний колір: покращення яскравості кольорів.

Режим руху LED: настроювання світлодіодного підсвічування для зменшення розмитості зображення під час перегляду фільмів; яскравість знижується.

Звук

Звуковий режим

Виберіть режим з урахуванням особливостей вмісту, який ви збираєтеся переглядати.

Скинути

Скидання налаштувань [Еквалайзер], [Чистий голос], [Автомат. Звук], [Баланс] та [Зміщення гучності].

Еквалайзер

Налаштування частотних параметрів звуку.

Чистий голос

Покращення чіткості звучання голосу.

Автомат. Звук

Мінімізація різниці рівня гучності між усіма програмами та рекламними роликами.

Баланс

Регулювання балансу між лівим і правим динаміком.

Зміщення гучності

Налаштування рівня гучності для поточного джерела відносно інших джерел.

Подвійний звук

Режим відтворення звуку через динамік: [Моно], [Стерео], [A] або [B].

Примітка

- Якщо сигнал дуже слабкий, автоматично починає відтворюватися монофонічний звук.
- Якщо стереофонічний звук у програмі NICAM містить багато шумів, виберіть [Моно]. Звук стане монофонічним, проте кількість шумів зменшиться.
- Телевізор запам'ятовує значення параметра [Подвійний звук] для кожної позиції програми.
- Якщо вибрано [Моно], ви не зможете відтворювати стереофонічний звук.

Підказка

- Якщо ви вибрали інше підключене до телевізора обладнання, встановіть для параметра [Подвійний звук] значення [Стерео], [A] або [B].

Розширені налаштування

Динамічний діапазон: Компенсація різниці в рівнях гучності аудіо між різними каналами.

Примітка

- Ефект від застосування цієї функції може бути невідчутним або відрізнитися залежно від вмісту програми, незважаючи на значення [Динамічний діапазон].

Рівень звуку HE-AAC: Налаштування рівня звуку для матеріалів у форматі аудіо HE-AAC.

Рівень аудіо MPEG: Налаштування рівня звуку для матеріалів у форматі MPEG.

Екран

Формат екрану

Докладну інформацію про широкоформатний режим дивіться на стор. 11.

Автоформат

Автоматична зміна значення [Формат екрану] відповідно до вхідного сигналу.

4:3 стандарт

Встановлення значення [Формат екрану] за умовчанням для вхідного сигналу 4:3.

Автом. площа зображення

Автоматичне пристосування зображення до найбільш підходящої області відображення.

Зона відображення

Налаштування області відображення зображення.

Горизонт. Зміщення

Регулює положення зображення по горизонталі.

Вертикальне зміщення

Налаштування положення зображення по вертикалі.

Розмір по вертикалі

Настройка вертикального розміру зображення, якщо для параметра [Формат екрану] вибрано значення [Машт. зображ.].

Налаштування ПК

Вибір режиму екрана або настройка положення відображення при отриманні вхідного сигналу з ПК.



Налаштування каналів

Аналогове налашт.

Аналогове автонастроювання:

налаштування всіх доступних аналогових каналів. Зазвичай цю операцію не треба виконувати, оскільки канали настроюються при встановленні телевізора. Утім, іноді виникає потреба повторити процедуру, наприклад, після переїзду до іншої оселі або для пошуку нових каналів, доданих телевізійною компанією до сітки мовлення.

Налаштування програм вручну:

Перед тим як вибирати [Телевізійна система]/[Канал]/[ТАН]/[Автофільтр]/[Пропустити]/[Система кольору]/[Рівень сигналу], натисніть **PROG +/-** й оберіть номер програми, якому призначено канал. Не можна вибрати номер програми, для якого встановлено [Пропустити].

Програма:

Налаштування телевізійних каналів вручну.

Сортування програм: зміна порядку розташування каналів у пам'яті телевізора.

Цифрове налаштування

Цифрове настроювання:

Цифрове автонастроювання

Настроювання всіх доступних цифрових каналів. Ця функція дає змогу повторно налаштувати телевізор, наприклад, після переїзду до іншої оселі або для пошуку нових каналів, доданих телевізійною компанією до сітки мовлення.

Діапазон автонастроювання

[Нормальна]: пошук доступних каналів у вашому регіоні/країні.

[Повний]: пошук доступних каналів незалежно від регіону/країни.

Примітка

- Користуйтеся функцією [Цифрове автонастроювання] у разі переїзду в інше помешкання, при зміні постачальника послуг або для пошуку каналів, недавно доданих до сітки мовлення.

Редагування списку програм

Видалення небажаних цифрових каналів та зміна порядку, у якому цифрові канали зберігаються в пам'яті телевізора.

Цифрове ручне настроювання

Настройка цифрових каналів вручну.

Налаштування субтитрів:

Налаштування субтитрів

Якщо вибрано [Для людей з вадами слуху], разом із субтитрами можуть відобразитися візуальні підказки (за умови, що трансльований сигнал містить такі дані).

Перша бажана мова

Вибір основної мови для відображення субтитрів.

Друга бажана мова

Вибір другої мови для відображення субтитрів.

Налаштування аудіо:

Тип аудіо (Аудіоопис)

Нормальна

Забезпечення нормального типу аудіо.

Аудіоопис

Аудіоопис (дикторський текст) візуальної інформації — за умови, що трансльований сигнал містить такі дані.

Для людей з вадами слуху

Переключення на трансляцію для осіб із вадами слуху, якщо вибрано [Для людей з вадами слуху].

Субтитри, що промовляються

Перемикання на транслявання аудіосубтитрів, що промовляються, якщо телевізійні канали підтримують таке транслявання.

Перша бажана мова

Вибір бажаної мови для програми. Деякі цифрові канали можуть транслявати передачі на декількох мовах.

Друга бажана мова

Вибір другої мови для програми. Деякі цифрові канали можуть транслявати передачі на декількох мовах.

Рівень змішування

Налаштування вихідного рівня для основного звуку телевізора і для функції «Аудіоопис».

Підказка

- Даний параметр є доступним тільки в разі налаштування параметру [Аудіоопис] у розділі [Тип аудіо (Аудіоопис)].

Налаштування довідника:

Оновити довідник в режимі очікування

Телевізор отримуватиме дані електронної програми телепередач при перебуванні в режимі очікування.

Технічне налаштування:

Автооновлення послуги

Виявлення та збереження телевізором нових цифрових послуг у міру їх появи.

Заміна послуги

Встановіть значення [Ввімкн], щоб автоматично змінювати канал, якщо телевізійна компанія переносить трансляцію передачі на інший канал.

Перенесення списку програм

Імпорт або експорт налаштованих програм із використанням пристрою USB.

Налаштування СА модуля (CAM):

Доступ до платних телевізійних послуг після отримання модуля обумовленого доступу (CAM) та картки перегляду.

PIN-код модуля СА:

Введіть для модуля обумовленого доступу 8-значний PIN-код, який буде зберігатися в телевізорі.

Видалити список послуг:

Видалення списку послуг. Для видалення виберіть [Так].

Налаштування FM-радіо (тільки для Росії та України)

Можна попередньо задати до 30 радіостанцій FM-діапазону, які доступні у вашому регіоні.

Автонастроювання: автоматичний пошук і збереження всіх доступних каналів.

Задані параметри FM-радіо:

настройка й збереження доступних каналів по одному в ручному режимі.

Примітка

- Щоб увімкнути цю функцію, натисніть кнопку Вдома (меню) (стор. 13) для переходу в режим FM-радіо, а потім задайте FM-радіостанції, виконавши наведені вище інструкції.



Батьківський захист

PIN-код

Встановлення PIN-коду для блокування каналів, зовнішніх входів та всіх налаштувань, пов'язаних із настроюванням каналів. Для вводу чотиризначного PIN-коду використовуйте кнопки **0-9** на пульті дистанційного керування.

Змінити PIN-код

Зміна PIN-коду.

Батьківський рейтинг

Встановлення обмеження за віком для перегляду ТВ-контенту. Щоб переглянути програму, для якої діє встановлене вами вікове обмеження, треба ввести правильний PIN-код.

Захист настройки

Активує чи деактивує захист операцій, пов'язаних із програмою.

Блокування цифрової програми

Блокування перегляду цифрового каналу. Щоб переглянути заблокований канал, виберіть [Розблоковано].

Блокування зовнішнього входу

Блокування перегляду матеріалів із зовнішнього входу. Для перегляду вмісту зовнішнього джерела сигналу виберіть [Розблоковано].

Примітка

- Якщо ввести правильний PIN-код для заблокованого каналу чи зовнішнього входу, функцію [Батьківський захист] буде тимчасово скасовано. Щоб знову активувати [Батьківський захист], вимкніть, а потім увімкніть телевизор.

Підказка

- Якщо ви забули PIN-код, зверніться на стор. 30.
-

Обмеження доступу для записів (лише для Великобританії)

Можна блокувати записані матеріали з відображенням запиту на введення пароля доступу.



Налаштування

Налаштування фоторамки

Режим відображення: вибір режиму відображення. Дивіться на стор. 13.

Вигляд годинника: вибір зовнішнього вигляду годинника.

Примітка

- Даний параметр є доступним тоді, коли [Режим відображення] має значення [Зображення і годинник] або [Годинник на весь екран].

Аудіопрограма: [Радіо FM], [Музика] або [Вимкн].

Вибір зображення: виберіть зображення.

Вибір музики: виберіть музичну композицію.

Режим слайд-шоу: виберіть режим слайд-шоу або перегляд окремих фотографій.

Налаштування музики:

прослуховування всіх композицій або окремої композиції.

Тривалість: Вибір періоду часу, після закінчення якого телевизор автоматично переключатиметься в режим очікування.

Перший день тижня: Задає [Неділя] або [Понеділок] в якості першого дня тижня в календарі.

Автозапуск USB

після підключення пристрою USB до гнізда USB, виберіть [Ввімкн], щоб автоматично відобразився ескіз для останньої відтвореної фотографії, музичної композиції чи відеофайлу.

Годинник/Таймери

Настройка таймера й годинника.

Таймер сну: налаштування часу (у хвилину), протягом якого телевизор буде працювати до того, як автоматично вимкнеться.

Таймер вмик: у заданий час телевизор виходить із режиму очікування і налаштовується на вибраний канал чи джерело вхідного сигналу. Перед тим як скористатися цією функцією, слід правильно налаштувати поточний час.

Налаштування годинника:

встановлення поточного часу й дати.

Авто/Вручну

Виберіть [Вручну], щоб налаштувати поточний час вручну.

Автоматичний часовий пояс увімкнення/вимкнення автоматичного вибору часового поясу, в якому ви перебуваєте.

Ввімкн: автоматичне переключення між літнім і зимовим часом відповідно до календаря.

Вимкн: відображення часу з урахуванням різниці, що визначається значенням параметра [Часовий пояс].

Автоматичний перехід на літній час увімкнення/вимкнення автоматичного переключення між літнім і зимовим часом.

Дата

Задає поточну дату.

Час

Задає поточний час.

Часовий пояс

вибір часового поясу вручну, якщо він не збігається з часовим поясом, заданим для вашої країни/регіону за умовчужанням.

Налаштування запису

Реєстрація та скасування реєстрації пристрою HDD (жорсткого диска) для функції запису.

Автозапуск

Запуск процедури початкової настройки. Ця функція дає змогу повторно налаштувати телевізор, наприклад, після переїзду до іншої оселі або для пошуку нових каналів, доданих телевізійною компанією до сітки мовлення.

Мова/Language

Вибір мови для відображення меню.

Логотип запуску

Виберіть [Ввімкн], щоб при увімкненні телевізора відображався логотип. Щоб скасувати, виберіть [Вимкн].

LED Індикатор

Виберіть [Ввімкн], щоб увімкнути світлодіодний індикатор. Щоб скасувати, виберіть [Вимкн].

Налаштування звуку та відео

Попер.налаштування AV:

призначення імені входу для зовнішнього обладнання.

Активувати: виберіть [Авто], щоб імена відображалися тільки в разі підключення обладнання; при виборі [Завжди] імена відображатимуться незалежно від стану підключення.

Система кольору: Вибір системи кольору відповідно до сигналу композитного відео, що надходить із джерела вхідного сигналу.

Вхід AV/Component: виберіть [Авто], щоб телевізор визначав підключення до компонентного відеовходу та до відеовходу й автоматично переключався на відповідне гніздо.

Примітка

- Не можна одночасно використовувати відеовхід і компонентний відеовхід.

Динаміки: відтворення звуку через динаміки телевізора або через підключене аудіообладнання.

Наушник/Аудіо вихід: виведення звуку через підключені до телевізора навушники, зовнішню аудіосистему або активний низькочастотний динамік. Вибираючи [Аудіовихід] або [Сабвуфер], від'єднайте навушники від телевізора.

Зв'язок навушників з динаміками: увімкнення чи вимкнення внутрішніх динаміків телевізора при підключенні навушників.

Гучність навушників: настройка гучності для навушників.

Примітка

- Цей параметр недоступний, якщо [Наушник/Аудіо вихід] має значення [Аудіовихід] або [Сабвуфер].

Аудіовихід:

Змінний: при використанні зовнішньої аудіосистеми гучність виведення звуку через аудіовихід можна контролювати за допомогою телевізійного пульта дистанційного керування.

Фіксований: параметри виведення звуку через аудіовихід телевізора фіксуються. Використовуйте регулятор гучності аудіоресивера для регулювання гучності (та інших параметрів) звуку, що відтворюється через аудіосистему.

Підказка

- Даний параметр є доступним тільки якщо [Навушник/Аудіо вихід] має значення Аудіовихід.

Оптичний вихід: встановлення аудіосигналу, що виводиться при підключенні оптичного кабелю або кабелю HDMI. Виберіть [Авто] для підключення обладнання, сумісного зі стандартом Dolby Digital або DTS. Виберіть [PCM] для підключення обладнання, що не підтримує стандарт Dolby Digital або DTS.

Розташування ТВ: щоб покращити якість звуку, виберіть [Настільна підставка] або [Настін.крон.] відповідно до місця розташування телевізора.

Налаштування BRAVIA Sync

Цей параметр дає змогу телевізору взаємодіяти з обладнанням, яке сумісне з функцією «Керування BRAVIA Sync» і підключене до гнізд HDMI на телевізорі. Параметри взаємодії також треба налаштувати на підключеному обладнанні.

Керування BRAVIA Sync: активація/деактивація узгодження роботи телевізора і підключеного обладнання, сумісного з функцією «Керування BRAVIA Sync». Виберіть [Ввімкн], щоб мати доступ до перелічених нижче функцій. При підключенні певного обладнання Sony, що сумісне з функцією «Керування BRAVIA Sync», цей параметр застосовується автоматично.

Автовимикання пристроїв: якщо встановлено [Ввімкн], підключене обладнання, сумісне з функцією «Керування BRAVIA Sync», вимикається при переключенні телевізора в режим очікування.

Автовимикання ТВ: якщо встановлено [Ввімкн], телевізор вмикається при увімкненні підключеного обладнання, що сумісне з функцією «Керування BRAVIA Sync».

Перелік пристроїв BRAVIA Sync: відображення списку підключеного обладнання, сумісного з функцією «Керування BRAVIA Sync». Виберіть [Активувати], щоб оновити [Перелік пристроїв BRAVIA Sync].

Клавіші керування пристроєм: вибір функцій кнопок телевізійного пульта ДК для керування підключеними пристроями.

Жоден

Деактивація керування за допомогою телевізійного пульта ДК.

Нормальна

Для основних операцій, наприклад кнопки навігації (вгору, вниз, вліво або вправо тощо).

Кнопки налаштування

Для основних операцій і використання кнопок керування каналами, наприклад

PROG +/- або **(0—9)** тощо. Зручно для керування тюнером, декодером тощо за допомогою пульта ДК.

Кнопки меню

Основні операції та операції кнопками **HOME/OPTIONS**. Зручно для вибору меню BD-програвача тощо за допомогою пульта ДК.

Клавіші настр. та меню

Для основних операцій, для використання кнопок керування каналами і кнопки **HOME/OPTIONS**.

Примітка

- Деяке обладнання, сумісне з [Керування BRAVIA Sync], не підтримує функцію [Клавіші керування пристроєм].

Підтрим. Користувачів

Інформація про модель телевізора, версію програмного забезпечення тощо. Докладніше дивіться на стор. 23.



Еко

Скинути

Відновлення вихідних значень для поточних параметрів Еко.

Енергозбереження

Зменшення споживання електроенергії телевізором шляхом регулювання підсвічування.

Якщо вибрати [Зображення вимкн], зображення буде вимкнено. Звук залишається без змін.

Режим очікування ТВ

Вимкнення телевізора після заданого періоду бездіяльності.

Підтрим. Користувачів

Назва моделі

Відображення моделі телевізора.

Версія ПЗ

Відображення версії програмного забезпечення телевізора.

Цифрові

Виберіть [Системна інформація] для відображення інформації про цифрові канали.

Зовнішні входи

Виберіть [Переглянути Попер.налаштування AV] для перегляду або керування вхідними гніздами телевізора.

Перевірка зображення

Переглянути тестове зображення: перевірка стану зображення на екрані телевізора.

Оновлення системи USB

Виберіть, щоб оновити систему.

Автоматичне завантаження ПЗ

Виберіть [Ввімкн], щоб автоматично завантажити програмне забезпечення. Щоб скасувати, виберіть [Вимкн].

Заводські налаштування

Відновлення заводських значень для всіх параметрів. Після завершення процедури відображається екран початкової настройки.

Примітка

- Під час виконання цієї процедури (приблизно 30 секунд) не вимикайте телевізор і не натискайте кнопки.

Підтримка продукту

Відображення інформації про телевізор.

Схема підключення

До телевізора можна підключати різноманітне додаткове обладнання.

Примітка

- У залежності від моделі телевізора підключення великого пристрою USB може спричинити завади на інших підключених пристроях.
- При підключенні до великого пристрою USB слід використовувати лише 1 роз'єм USB.

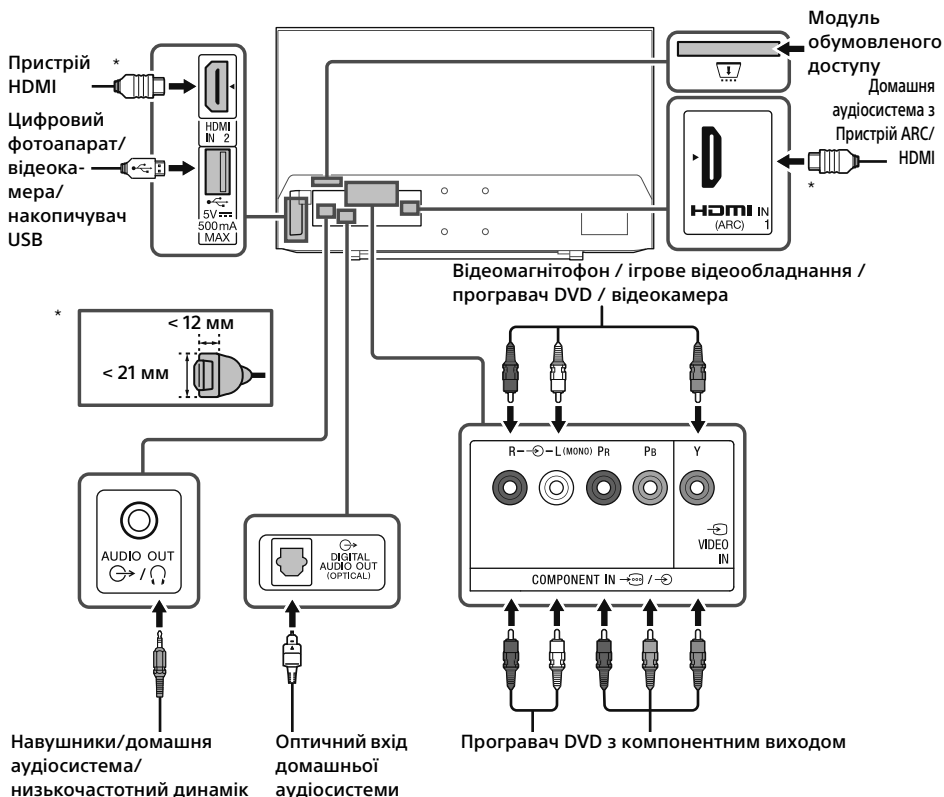

Якість зображення

- Композитний відео/аудіокабель
- Кабель антени
- Компонентний кабель
- Кабель HDMI







Відео стандартної чіткості (SD) містить сигнал зображення з вертикальною роздільною здатністю 480 рядків (NTSC) або 576 рядків (PAL/SECAM).



Відео високої чіткості (HD) містить сигнал зображення з вертикальною роздільною здатністю 720 або 1080 рядків.

Використання аудіо та відео обладнання

- 1 Увімкніть підключене обладнання.
- 2 Натисніть , щоб відобразити джерело вхідного сигналу.
- 3 Натисніть /, а потім , щоб вибрати джерело вхідного сигналу. Якщо не виконувати жодних дій протягом 5 секунд, виділений елемент буде вибрано.

Примітка

- Якщо за допомогою кабелю HDMI ви підключаєте цифрову аудіосистему, що не підтримує технологію Audio Return Channel (ARC), то для виведення цифрового звуку слід підключити оптичний аудіокабель до гнізда DIGITAL AUDIO OUT (OPTICAL)*.
- Використовуйте кабель HighSpeed HDMI, на якому є логотип типу кабелю (бажано кабель SONY).
- Для монофонічного обладнання підключайте аудіокабель до гнізда L (моно).

* Не в усіх країнах і регіонах та не в усіх моделях телевізорів.

Використання пристроїв BRAVIA Sync

Підключивши обладнання, сумісне з BRAVIA Sync, ви зможете керувати ним разом із телевізором.

Попередньо налаштуйте необхідні параметри. Параметри функції «Керування BRAVIA Sync» слід налаштовувати як на телевізорі, так і на підключеному обладнанні. Перелік параметрів на телевізорі дивіться в розділі [Налаштування BRAVIA Sync] (стор. 22). Щодо параметрів на підключеному обладнанні звертайтеся до посібника для такого обладнання.

Встановлення телевізора на стіні

У цьому посібнику з експлуатації наведено тільки інструкції щодо підготовки телевізора до встановлення на стіні.

Інформація для споживачів:

Для захисту виробу та з міркувань безпеки компанія Sony наполегливо рекомендує, щоб встановлення телевізора здійснювалося дилерами або ліцензованими підрядниками Sony. Не намагайтеся встановити його самостійно.

Дилерам та підрядникам Sony:

Приділяйте максимальну увагу безпеці під час встановлення, періодичного обслуговування та перевірки виробу.

Для встановлення цього виробу, особливо для визначення міцності стіни, яка повинна витримувати вагу телевізора, необхідно мати достатній досвід. Довіряйте виконання монтажу тільки дилерам чи ліцензованим підрядникам Sony та приділяйте належну увагу безпеці під час встановлення. Компанія Sony не несе жодної відповідальності за збитки й травми, викликані неправильною експлуатацією чи встановленням.

Щоб встановити телевізор на стіні, використовуйте кронштейн для настінного кріплення SU-WL450 (не входить до комплекту постачання).

При встановленні кронштейна для настінного кріплення користуйтеся посібником з експлуатації та посібником зі встановлення кронштейна для настінного кріплення.

Примітка

- Тримайте викручені гвинти в безпечному, недосяжному для дітей місці.

Викрутіть гвинти ззаду на телевізорі.

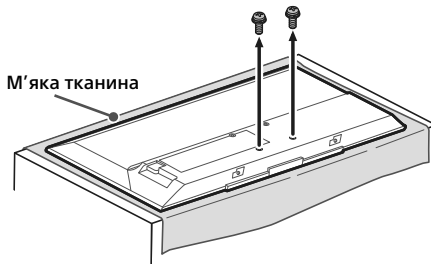

Щоб отримати інструкції зі встановлення кронштейна для настінного кріплення для вашої моделі телевізора, відвідайте наведений нижче веб-сайт:
www.sony.eu/tv/wall-mount-bracket-manual

Додаткова інформація

Усунення несправностей

Якщо світлодіодний індикатор блимає червоним, порахуйте кількість блимань (інтервал складає три секунди).

Якщо світлодіодний індикатор блимає червоним, витягніть штекер із розетки, а через дві хвилини знову підключіть його й увімкніть телевизор. Якщо проблема продовжує виникати, зверніться до дилера або сервісного центру Sony та повідомте кількість блимань червоного індикатора (інтервал складає три секунди). Натисніть кнопку I/⏻, щоб вимкнути телевизор, витягніть штекер із розетки і зверніться до дилера або сервісного центру Sony.

Якщо світлодіодний індикатор не блимає, перевірте наступні можливості.

Якщо проблема не зникає, віддайте телевизор на обслуговування кваліфікованому спеціалісту.

Зображення

Відсутній звук і зображення (екран темний)

- Перевірте підключення антени та кабелів.
- Підключіть телевизор до електромережі й натисніть I/⏻ на телевізори або на пульті дистанційного керування.

На екрані відсутнє зображення або інформація в меню від обладнання, підключеного до відеовходу

- Натисніть , щоб відобразити список підключеного обладнання, а потім виберіть джерело вхідного сигналу.
- Перевірте з'єднання між додатковим обладнанням і телевизором.

З'являється ореол або зображення двоїться

- Перевірте підключення, розташування й орієнтацію антени/кабелів.

На екрані присутній тільки сніг та шум

- Можливо антена пошкоджена або зігнута.
- Перевірте, чи не закінчився термін експлуатації антени (від трьох до п'яти років за нормальних умов використання, один – два роки при використанні на узбережжі моря).

Спотворене зображення (пунктирні лінії чи смуги)

- Тримайте телевизор подалі від джерел електричного шуму, таких як автомобілі, мотоцикли, фени та додаткове обладнання.
- У разі встановлення додаткового обладнання залиште деякий простір між ним та телевизором.
- Перевірте підключення антени та кабелів.
- Тримайте кабель антени подалі від інших з'єднувальних кабелів.

Під час перегляду телевізійного каналу шумить зображення або звук

- Для покращення прийому зображення настройте функцію [ТАН] (точна автоматична настройка). Ця функція підтримується лише для аналогових телевізійних каналів.

На екрані з'являються маленькі чорні або яскраві точки

- Зображення на екрані телевизора складається з пікселів. Маленькі чорні та яскраві точки (піксели) на екрані не вказують на несправність.

Контури зображення спотворюються



- Змініть поточне значення параметра [Режим фільму] на інше (стор. 16).

Відсутні кольори при перегляді телепередач

- Виберіть [Скинути] (стор. 16).

При перегляді сигналу, що надходить із гнізд Y, Pв, Pг інтерфейсу Y, Pв, Pг, кольори відсутні чи відтворюються неправильно



- Перевірте підключення до гнізд Y, Pв, Pг інтерфейсу // і переконайтеся, що кожен штекер надійно вставлений у відповідне гніздо.

На екрані не відображається зображення з підключеного обладнання

- Увімкніть підключене обладнання.
- Перевірте кабельне з'єднання.
- Натисніть , щоб відобразити список підключеного обладнання, а потім виберіть джерело вхідного сигналу.
- Правильно вставте карту пам'яті або інший накопичувач у цифровий фотоапарат.
- Використовуйте в цифровому фотоапараті карту пам'яті або інший накопичувач, який було відформатовано згідно з інструкціями в посібнику до цифрового фотоапарата.
- Не гарантується функціонування всіх пристроїв USB. Крім того, функціонування відрізняється залежно від характеристик пристрою USB та відтворюваного відеофайлу.

Не вдається вибрати підключене обладнання в меню або переключитися на інший вхід

- Перевірте кабельне з'єднання.

Звук

Звук відсутній, проте зображення добре

- Натисніть \triangleleft +/- або \times (вимкнення звуку).
- Перевірте, чи параметр [Динаміки] у [Налаштування звуку та відео] має значення [ТВ-динаміки] (стор. 21).
- Перевірте, чи підключено штекер навушників до телевізора.

Звук відсутній або шумить

- Перевірте, чи правильно вибрано систему телебачення (стор. 17).

Канали

Не вдається вибрати канал

- Переключіться на цифровий або аналоговий режим і виберіть потрібний цифровий чи аналоговий канал.

Деякі канали порожні

- Канал шифрований або платний. Передплатіть послугу платного телебачення.
- Канал використовується тільки для передачі даних (без зображення чи звуку).
- З питаннями щодо трансляції звертайтеся до телерадіомовної компанії.

Не відображаються цифрові канали

- Дізнайтеся в місцевого монтера, чи транслюються у вашій місцевості цифрові канали.
- Встановіть антену з вищим коефіцієнтом підсилення.

Щоб змінити діапазон налаштування (доступний залежно від вашого регіону / вашої країни)

- Натисніть кнопку **HOME**, потім виберіть → [Налаштування каналів] → [Цифрове налаштування] → [Цифрове налаштування] → [Діапазон автонастроювання]. [Нормальна] пошук доступних каналів у вашому регіоні/країні. [Повний] пошук доступних каналів незалежно від регіону/країни.

Примітка

- [Автооновлення послуги] є доступним залежно від вашого регіону / вашої країни.

Підказка

- Користуйтеся функцію [Цифрове автонастроювання] у разі переїзду в інше помешкання, при зміні постачальника послуг або для пошуку каналів, недавно доданих до сітки мовлення.
- Рекомендуємо встановити параметр [Цифрове налаштування] → [Технічне налаштування] → [Автооновлення послуги] у позицію [Ввмкн], щоб забезпечити автоматичне додавання нових цифрових послуг одразу після того, як вони стануть доступними. Якщо цей параметр знаходиться в позиції [Вимкн], повідомлення про нові цифрові послуги з'являтимуться на екрані, але ці послуги не додаватимуться автоматично. Наявність цієї функції залежить від вашого регіону / вашої країни. За її відсутності для додавання нових послуг виконуйте [Цифрове автонастроювання].

UA

Загальні

Телевізор автоматично вимикається (переходить у режим очікування)

- Перевірте, чи активовано параметр [Таймер сну] (стор. 20).
- Перевірте, чи параметр [Тривалість] активовано значенням [Таймер вмик] (стор. 20) або [Налаштування фоторамки] (стор. 20).
- Перевірте, чи активовано параметр [Режим очікування ТВ] (стор. 23).

Не вдається вибрати деякі джерела вхідного сигналу

- Виберіть [Попер.налаштування AV], а потім [Завжди] для джерела вхідного сигналу (стор. 21).

Пульт дистанційного керування не працює

- Замініть батарейки.

Обладнання HDMI не відображається в списку [Перелік пристроїв BRAVIA Sync]

- Переконайтеся, що обладнання підтримує функцію «Керування BRAVIA Sync».

Не вдається вибрати значення [Вимкн] для функції [Керування BRAVIA Sync]

- Якщо до телевізора підключено аудіосистему, що сумісна з функцією «Керування BRAVIA Sync», то вибрати значення [Вимкн] у цьому меню неможливо. Щоб звук виводився через динамік телевізора, виберіть значення [ТВ-динаміки] у меню [Динаміки] (стор. 21).

Ви забули пароль для функції

[Батьківський захист]

- Введіть PIN-код 9999.
- Оновіть PIN-код, натиснувши **HOME** та вибравши [Налаштування] → [Налаштування системи] → [Батьківський захист] → [Змінити PIN-код].

Телевізор у демонстраційному режимі або відображається рекламний логотип

- Натисніть на пульті ДК кнопку  **RETURN**, потім натисніть **HOME** і виберіть [Налаштування] → [Налаштування системи] → [Налаштування] → [Автозапуск]. Виберіть [Вдома] у [Розташування].

Технічні характеристики

Система

Система панелі

PK-панель (рідкокристалічний дисплей), світлодіодне підсвічування

Телевізійна система

Залежно від вибраної країни або регіону

Аналогове телебачення: B/G, D/K, L, I

Цифрове телебачення: DVB-T/DVB-C
DVB-T2*1

Система кольору/відео

Аналогове телебачення: PAL, SECAM, NTSC3.58, NTSC4.43

Цифрове телебачення: MPEG-2 MP@ML/HL, H.264/MPEG-4 AVC HP@L4.0, MP@L4.0

Покриття каналів

Аналогове телебачення: UHF/VHF/кабель, залежно від вибраної країни або регіону.

Цифрове телебачення: UHF/VHF/кабель, залежно від вибраної країни або регіону.

Виведення звуку (тільки для живлення 19,5 В)
5 Вт + 5 Вт

Вхідні та вихідні гнізда

Антенна/кабель

Зовнішнє гніздо з опором 75 Ом для VHF/UHF

 COMPONENT IN /  VIDEO IN

 COMPONENT IN

Підтримувані формати: 1080p(50, 60 Гц), 1080i(50, 60 Гц), 720p(50, 60 Гц), 576p, 576i, 480p, 480i

Y: 1 Vp-p, 75 Ом, негативна синхронізація 0,3 В

Pb: 0,7 Vp-p, 75 Ом

Pr: 0,7 Vp-p, 75 Ом

 Відеовихід (гніздо RCA)

 COMPONENT IN /  AUDIO IN

Аудіовихід (гнізда RCA)

HDMI IN 1 (ARC), HDMI IN 2

Відео HDMI: 1080p(30, 50, 60 Гц), 1080/24p, 1080i(50, 60 Гц), 720p(30, 50, 60 Гц), 720/24p, 576p, 576i, 480p, 480i

Вхід ПК:

(Роздільна здатність, горизонтальна частота/вертикальна частота)

Для KDL-40RE3xx

640 × 480, 31,5 кГц, 60 Гц

800 × 600, 37,9 кГц, 60 Гц

1024 × 768, 48,4 кГц, 60 Гц

1280 × 768, 47,4 кГц, 60 Гц

1280 × 768, 47,8 кГц, 60 Гц

1360 × 768, 47,7 кГц, 60 Гц

1280 × 1024, 64,0 кГц, 60 Гц

* 1920 × 1080, 67,5 кГц, 60 Гц

* Синхронізація 1080p, що застосовується до входу HDMI, здійснюється як синхронізація відео, а не ПК.

Для KDL-32RE3xx

640 × 480, 31,5 кГц, 60 Гц

800 × 600, 37,9 кГц, 60 Гц

1024 × 768, 48,4 кГц, 60 Гц

1280 × 768, 47,4 кГц, 60 Гц

1280 × 768, 47,8 кГц, 60 Гц

1360 × 768, 47,7 кГц, 60 Гц

Звук: двуканальний лінійний PCM: 32, 44,1 та 48 кГц, 16, 20 та 24 біти, Dolby Digital

ARC (Audio Return Channel) (тільки HDMI IN 1)

PCM, Dolby Digital, Dolby Digital Plus, DTS

↻ DIGITAL AUDIO OUT (OPTICAL)

Цифрове оптичне гнездо (двуканальний лінійний PCM, Dolby Digital, DTS)

↻ AUDIO OUT /  (роз'єм міні-стерео)

Навушники, вихід аудіо, низькочастотний динамік



Порт USB



Гніздо CAM (модуль обумовленого доступу)

DC IN 19.5 V 

Вхід адаптера змінного струму

Інше

Додаткові аксесуари

Кронштейн для настінного кріплення:

SU-WL450

Умови зберігання

Продукцію зберігають в упакованому виді в темних, сухих, чистих, добре вентильованих приміщеннях, ізольованих від місць зберігання кислот і лугів. Температура зберігання*: від -20 °C до +60 °C. Відносна вологість зберігання*: < 80 % (без конденсації).

*Примітка: неможливо отримати максимальні значення для обох параметрів одночасно.

Робоча температура: від 0 °C до 40 °C. Робоча відносна вологість: 10 % - 80 % (без конденсації).

Живлення та інше

Вимоги до джерела живлення

19,5 В постійного струму з адаптером змінного струму

Номінальна вхідна потужність: 220 В - 240 В

змінного струму, 50 Гц

Клас енергоефективності

A+

Розмір екрана (по діагоналі) (прибл.)

KDL-40RE3xx: 101,6 см/40 дюйми

KDL-32RE3xx: 80,0 см/32 дюйми

Споживання електроенергії

У режимі [Стандартне]

KDL-40RE3xx: 42 Вт

KDL-32RE3xx: 31 Вт

У режимі [Яскравий]

KDL-40RE353: 51 Вт

KDL-32RE303: 39 Вт

Середньорічне споживання електроенергії*²

KDL-40RE3xx: 61 кВт-г

KDL-32RE3xx: 45 кВт-г

Споживання електроенергії в режимі очікування*³

0,40 Вт

Роздільна здатність дисплея

KDL-40RE3xx: 1920 точки (по горизонталі) ×

1080 рядки (по вертикалі)

KDL-32RE3xx: 1366 точки (по горизонталі) ×

768 рядки (по вертикалі)

Розміри (прибл.) (ш × в × г)

з настільною підпорою

KDL-40RE3xx: 92,4 × 56,9 × 18,0 см

KDL-32RE3xx: 73,5 × 46,1 × 16,8 см

без настільної підпори

KDL-40RE3xx: 92,4 × 55,0 × 6,5 см

KDL-32RE3xx: 73,5 × 44,3 × 6,3 см

Вага (прибл.)

з настільною підпорою

KDL-40RE3xx: 6,9 кг

KDL-32RE3xx: 4,8 кг

без настільної підпори

KDL-40RE3xx: 6,5 кг

KDL-32RE3xx: 4,5 кг

¹ Не всі телевізори підтримують технологію цифрового телебачення другого покоління T2.

*² Річне споживання електроенергії за умови експлуатації телевізора 4 години на день, 365 днів на рік. Фактичний рівень споживання електроенергії залежить від режиму використання телевізора.

*³ Вказане споживання електроенергії в режимі очікування досягається після того, як телевізор завершить усі внутрішні процеси.

Примітка

- Доступність аксесуарів залежить від країни, регіону, моделі та наявності на складі.
- Виймайте картку-муляж із гнізда CAM (модуль обумовленого доступу) на телевізорі тільки для того, щоб вставити в це гніздо смарт- карту.
- Зовнішній вигляд і технічні характеристики можуть бути змінені без попередження.

Примітки щодо функції цифрового телебачення

- Цифрове телебачення (цифрове телевізійне мовлення, супутникове та кабельне телебачення), інтерактивні послуги та мережеві функції можуть бути недоступними в деяких країнах і регіонах. Деякі функції можуть бути вимкненими або можуть не працювати належним чином для певних провайдерів і мережевих середовищ. Деякі постачальники послуг телебачення можуть нараховувати плату за свої послуги.
- Цей телевізор підтримує цифрове мовлення з використанням кодеків MPEG-2, H.264/MPEG-4 AVC та H.265/HEVC; водночас не гарантовано сумісність з усіма сигналами операторів/службовими сигналами, що можуть змінюватися з часом.

Інформація про товарні знаки

- HDMI і HDMI High-Definition Multimedia Interface, а також логотип HDMI є товарними знаками або зареєстрованими товарними знаками HDMI Licensing LLC в США та інших країнах.
- Вироблено за ліцензією Dolby Laboratories. Dolby, Dolby Audio і символ у вигляді подвійної букви D є торговими марками Dolby Laboratories.
- «BRAVIA» і BRAVIA є товарними знаками компанії Sony Corporation.
- «Blu-ray Disc», «Blu-ray» і логотип «Blu-ray Disc» є товарними знаками Blu-ray Disc Association.
- Патенти на стандарт DTS див. на веб-сайті <http://patents.dts.com>. Вироблено за ліцензією корпорації DTS, Inc. DTS, логотип, а також DTS разом із логотипом є зареєстрованими товарними знаками, а DTS 2.0+Digital Out — товарним знаком компанії DTS, Inc. © DTS, Inc. Усі права захищено.
- TUXERA є зареєстрованою торговою маркою компанії Tuxera Inc. в США та інших країнах.

- Windows Media є зареєстрованою торговою маркою або торговою маркою компанії Microsoft Corporation в США та/або інших країнах.
- Даний продукт містить технології, які використовуються з урахуванням певних прав на інтелектуальну власність компанії Microsoft. Використання або розповсюдження даних технологій за межами цього продукту без відповідної(их) ліцензії(й) від компанії Microsoft заборонено.

HDMI™
HIGH-DEFINITION MULTIMEDIA INTERFACE

DOLBY
AUDIO

UA

 **dts**®
2.0+Digital Out

TUXERA

YOUR DATA - WHERE YOU WANT IT



Для получения полезной информации о продукции Сони
Для отримання корисної інформації щодо виробів компанії Sony

www.sony.eu/support

<http://www.sony.net/>

©2017 Sony Corporation Printed in Malaysia