



**SHIVAKI®**

**LED TV/ Телевизор цветного  
изображения с  
жидкокристаллическим экраном**



**STV-22LED20W  
STV-24LED20W  
STV-28LED20W  
STV-50LED20W**

**ИНСТРУКЦИЯ ПО ЭКСПЛУАТАЦИИ**



# SHIVAKI®

## Уважаемый покупатель!

Мы благодарны Вам за то, что Вы остановили свой выбор на продукции нашей компании. Техника «SHIVAKI» отвечает высоким мировым стандартам и будет долго и надежно служить Вам в течение длительного времени.

Компания SHIVAKI старается сделать так, чтобы все наши покупатели оставались довольны своим приобретением и уровнем оказываемого сервиса.

**Каждому** обладателю техники «SHIVAKI» гарантируется **расширенный** сервисный пакет обслуживания. Купив продукцию нашей компании, Вы автоматически можете:

- или стать участником проводимой в настоящее время Акции на технику SHIVAKI,
- или получить 6 месяцев дополнительного гарантийного обслуживания,
- или участвовать в проводимом регулярно розыгрыше призов от компании SHIVAKI,
- и многое другое...

Для этого достаточно посетить интернет-сайт: **www.product-registration.eu** и осуществить регистрацию купленной Вами продукции. Мы ценим Ваше личное время, поэтому сделали так, чтобы регистрация заняла не более 4 минут.

Компания «SHIVAKI» помнит и заботится о своих потребителях, постоянно совершенствуя свою продукцию: телевизоры, холодильники, пылесосы, микроволновые печи, климатическую технику, телефоны и неуклонно повышает уровень сервисного обслуживания и поддержки покупателей.

Поздравляем! Вы выбрали достойное Вас, надежное и по последнему слову техники совершенное произведение «SHIVAKI».

С уважением,

President

“SHIVAKI ( JAPAN ) IND.

LTD”

*Mohinsh Madan*



# Содержание

## ВНИМАНИЕ!

Перед установкой и использованием телевизора внимательно прочтите настоящее руководство. Сохраните руководство для получения справок в будущем.

## Содержание

1. Информация по технике безопасности.....	3
2. Управление устройством.....	6
3. Пульт дистанционного управления.....	8
4. Установка телевизора.....	9
5. Основные операции.....	11
6. Настройка изображения.....	11
7. Настройка звука.....	12
8. Настройка каналов.....	13
9. Автоматическая настройка каналов.....	15
10. Ручная настройка каналов.....	15
11. Меню блокировки телевизора.....	17
12. Меню настройки ПК.....	19
13. Мультимедиа.....	19
14. Электронная книга.....	23
15. Устранение неисправностей.....	24
16. Технические характеристики.....	25
17. Допуски по пикселям на LCD/LED панели.....	25
18. Список сервисных центров.....	26

## Информация по технике безопасности

- Спасибо за покупку нашего продукта. Вы можете его использовать как ЖК-телевизор или ПК-монитор. Для использования всех возможностей рекомендуется внимательно прочесть руководство пользователя и хранить в легкодоступном месте.
- Не прикасайтесь к любым частям телевизора и не вносите изменения в настройки, которые не указаны в настоящем руководстве.

### Меры предосторожности

1. Внимательно прочтите настоящие инструкции.
2. Сохраните настоящее руководство пользователя.
3. Примите во внимание все предупреждения.
4. Выполняйте все инструкции руководства пользователя.
5. Данное устройство имеет класс конструкции CLASS 2.
6. Не используйте настоящее устройство возле воды, на устройство не должна попасть влага. Также на устройство не рекомендуется устанавливать объекты, наполненные жидкостями, например, вазы.
7. Протирайте устройство только сухой тканью.
8. Не устанавливайте устройство в воздухопроницаемых местах, таких как мебельные стенки. Не блокируйте вентиляционные отверстия.
9. Не устанавливайте устройство вблизи любых источников тепловой энергии, таких как радиаторы, обогреватели, печи и других устройств (включая усилители), которые излучают тепло.
10. Для обеспечения безопасной эксплуатации используйте полярную вилку или вилку с заземлением. Полярная вилка имеет два плоских вывода, один из которых шире другого. Вилка с заземлением имеет два вывода и третий заземляющий вывод. Более широкий вывод или третий вывод предназначены для обеспечения вашей безопасности. Если вилка не входит в вашу розетку, тогда для замены розетки обратитесь к квалифицированному специалисту.
11. Не наступайте на шнур электропитания, не защемляйте его возле вилки, электрической розетки и точки выхода шнура из устройства.
12. Используйте приспособления и аксессуары, рекомендованные производителем.
13. Используйте для перемещения и установки тележку, подставку или стол, рекомендуемые производителем или проданные вместе с устройством. При использовании тележки для перемещения прибора, соблюдайте меры предосторожности, чтобы избежать травм вследствие опрокидывания.
14. Вынимайте вилку данного устройства из розетки во время грозы или при длительном неиспользовании.
15. Все сервисные работы должен выполнять квалифицированный обслуживающий персонал. Сервисное обслуживание необходимо, если устройство было повреждено, поврежден шнур электропитания или вилка, в устройство попала жидкость или посторонние предметы, устройство подверглось влиянию дождя или влаги, устройство неправильно работает.

## Информация по технике безопасности



### ПРЕДУПРЕЖДЕНИЕ

Опасность взрыва, если батарейка вставлена неправильно.  
Замените только однотипной или эквивалентной батарейкой.  
Батарейки не должны подвергаться избыточному теплу, такому как солнечные лучи, огонь или им подобным.  
Использованные батарейки нельзя выбрасывать в мусорный контейнер.



### ПРЕДУПРЕЖДЕНИЕ

Если сетевая вилка или приборный штепсель используются в качестве разъединителя, тогда он должен всегда находиться в исправном состоянии.



### ПРЕДУПРЕЖДЕНИЕ

Данные сервисные инструкции предназначены для использования только квалифицированным сервисным специалистом. Для снижения риска поражения электрическим током, не выполняйте любое сервисное обслуживание, отличное от указанного в настоящем руководстве пользователя, если только вы не имеете соответствующей квалификации для выполнения таких работ.

#### **Внимание:**

Статическое изображение может вызвать постоянное повреждение дисплея. Убедитесь в том, что статическое изображение не отображается на экране жидкокристаллического телевизора более 2 часов, поскольку оно будет вызывать появление остатков изображения, которые называются «выгораниями экрана». Во избежание их появления, пожалуйста, уменьшите «контрастность» и «яркость» экрана при отображении статического изображения.

При просмотре ТВ программ в режиме 4:3 в течение длительного времени, по краям экрана слева, справа и в центре могут появиться следы из-за различной передачи света на экране. Подобное влияние на экран может появиться при воспроизведении DVD или подключении игровой консоли. Продукты, вышедшие из строя по этим причинам, не могут быть отремонтированы по гарантии.

На экране возможно появление остатков изображения при отображении электронных игр и статического изображения ПК больше определенного периода времени. Во избежание подобного эффекта, пожалуйста, уменьшите «контрастность» и «яркость» экрана при отображении статического изображения.

# Информация по технике безопасности

## Важная информация

Если телевизор не имеет устойчивого положения, тогда существует потенциальная опасность его падения. Множество травм, в особенности травмы детей, можно избежать, если соблюдать простые меры предосторожности, такие как:

Используйте тумбы или подставки, рекомендованные производителем.

Используйте мебель, на которой телевизор будет иметь устойчивое положение. Убедитесь в том, что телевизор не выступает за края мебели.

Не устанавливайте телевизор на высокую мебель (например, кухонные шкафы или книжные полки) без надлежащего фиксирования мебели и телевизора к подходящей опоре.

Не устанавливайте телевизор на ткань или другие подобные материалы.

Проинформируйте детей об опасности влезания на мебель для доступа к телевизору или пульту дистанционного управления.



**На устройство нельзя устанавливать источники открытого огня, такие как зажженные свечи, чтобы избежать попадания легковоспламеняемых посторонних материалов внутрь телевизора;**

**Обеспечьте минимальное расстояние вокруг устройства для достаточной вентиляции. Вентиляционные отверстия не должны заслоняться предметами, такими как газеты, скатерти, занавески и т.д.;**

**Необходимо соблюдать правила утилизации прибора и батареек пульта дистанционного управления;**

**Использование устройства рекомендуется при умеренной температуре окружающей среды; не устанавливайте телевизор около кондиционера или печи, чтобы избежать повреждения корпуса и самого прибора;**

**Переносите телевизор двумя руками.**

# Управление устройством

Примечание: Данное изображение приведено в ознакомительных целях. Приобретенное изделие может отличаться от показанного на изображении.

**Модели: STV-22LED20W, STV-24LED20W**

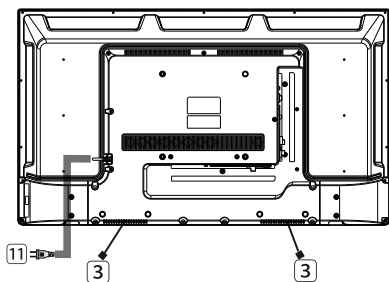
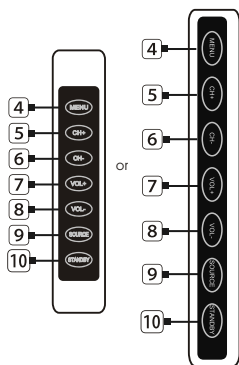
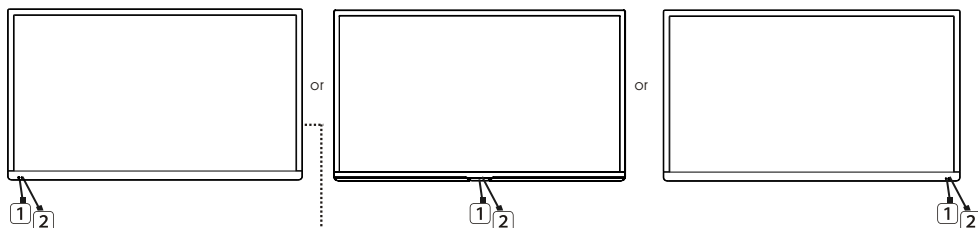

1. ИК-датчик системы дистанционного управления
2. Индикатор питания
3. Динамик
4. Кнопка MENU: Выбор основного меню.
5. Кнопка CH+: Переход на следующий канал.
6. Кнопка CH-: Переход на предыдущий канал.
7. Кнопка VOL+: Увеличение уровня громкости.
8. Кнопка VOL-: Уменьшение уровня громкости.
9. Кнопка SOURCE : Выбор источника сигнала
10. Кнопка ожидания
11. Кабель питания
12. Разъем для наушников
13. PC(VGA) вход
14. SCART входной порт
15. PC AUDIO вход
16. Вход RF (S2)
17. Вход RF (T2)
18. COAXIAL - выход коаксиального кабеля
19. Вход HDMI
20. USB
21. 23. Mini AV/YpPr L/R вход
22. CI - гнездо модуля условного доступа (CAM)
23. Mini AV/YpPr L/R вход

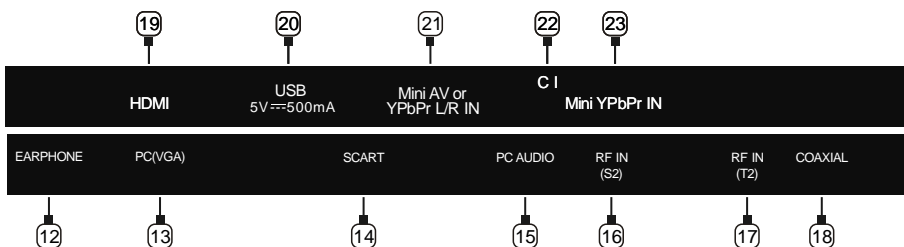

# Управление устройством

Примечание: Данное изображение приведено в ознакомительных целях. Приобретенное изделие может отличаться от показанного на изображении.

Модели: **STV-28LED20W, STV-50LED20W**

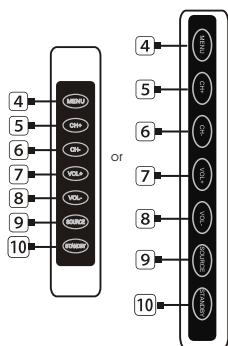
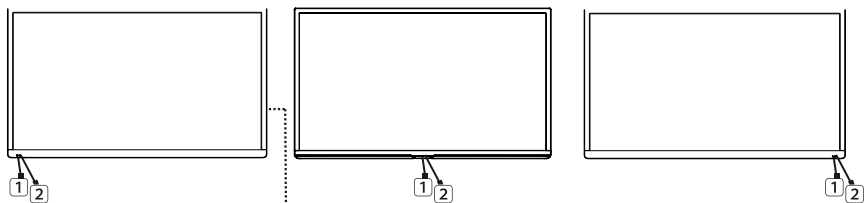

1. ИК-датчик системы дистанционного управления
2. Индикатор питания
3. Динамик
4. Кнопка MENU: Выбор основного меню.
5. Кнопка CH+: Переход на следующий канал.
6. Кнопка CH-: Переход на предыдущий канал.
7. Кнопка VOL+: Увеличение уровня громкости.
8. Кнопка VOL-: Уменьшение уровня громкости.
9. Кнопка SOURCE : Выбор источника сигнала
10. Кнопка ожидания

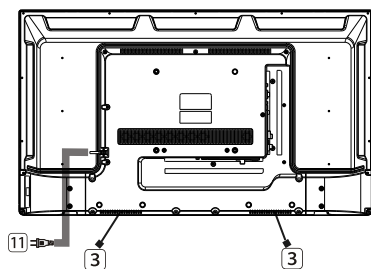

11. Кабель питания
12. PC(VGA) вход
13. PC AUDIO вход
14. SCART входной порт
15. Вход RF (S2)
16. Вход RF (T2)
17. Вход HDMI1
18. Вход HDMI2
19. Вход HDMI3
20. COAXIAL - выход коаксильного кабеля
21. Mini YPbPr - компонентный видеовход
22. CI - гнездо модуля условного доступа (CAM)
23. Mini AV/YPbPr L/R вход
24. USB1/USB2
25. Разъем для наушников

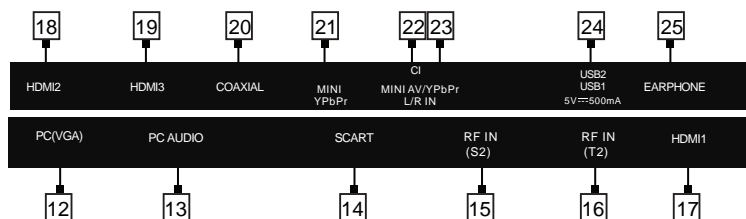



# Управление устройством

## Пульт дистанционного управления

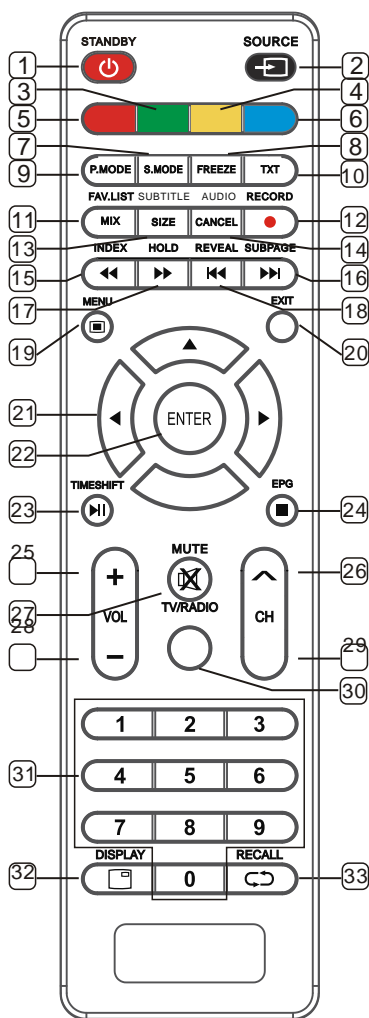

1. STANDBY : Кнопка переключения между «ждущим» и «рабочим» режимами ТВ.
2. SOURCE: выбор источника сигнала
3. GREEN: выбор опции соответствующего цвета на экране или странице
4. YELLOW: выбор опции соответствующего цвета на экране или странице
5. RED: выбор опции соответствующего цвета на экране или странице
6. BLUE: выбор опции соответствующего цвета на экране или странице
7. S.MODE: выбор режима звука
8. FREEZE: стоп-кадр
9. P.MODE: выбор режима изображения.
10. TEXT: пауза и возобновление воспроизведения телетекста
11. FAV.LIST: список любимых каналов
12. RECORD: запись в режиме DTV на USB
13. SUBTITLE: для выбора субтитров в режиме DTV
14. AUDIO: выбор режим аудио
15. INDEX: отображение индексной страницы, в режиме MEDIA для быстрого возврата
16. SUBPAGE: переход к подстраницам телетекста, в режиме MEDIA для выбора следующей страницы или изображения
17. HOLD: задержка страниц в режиме телетекста, в режиме MEDIA для выбора следующей страницы или изображения
18. REVEAL: для отображения скрытой информации, в режиме MEDIA для возврата
19. MENU: вход или выход из меню
20. EXIT: выход из меню настроек
21. , , , кнопки для перемещения по меню
22. ENTER: подтверждение
23. TIMESHIFT: временный сдвиг в режиме DTV, в режиме MEDIA для остановки и воспроизведения
24. EPG: для входа и выхода из EPG (электронная программа), в режиме MEDIA для паузы, воспроизведения и возврата к списку файлов
25. VOL +: увеличение громкости
26. CH : переключения каналов
27. MUTE: отключение звука
28. VOL -: уменьшение громкости
29. CH : переключения каналов
30. TV/RADIO: выбор режима ТВ или Радио
31. 0 ~ 9: цифровые кнопки для выбора канала
32. DISPLAY: отображение текущего статуса: канал, источник входящего сигнала, название канала, время и т.д.
33. RECALL: возврат к последнему каналу

# Установка телевизора

## Установка телевизора

Установите Ваш телевизор на устойчивой поверхности, которая может выдержать вес телевизора. Для предотвращения пожара или поражения электрическим током не подвергайте устройство воздействию дождя или влаги, не устанавливайте телевизор вблизи источников тепла (например, свечи, батареи, приборы отопления), не блокируйте вентиляцию задней панели телевизора.

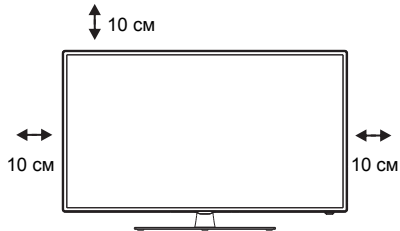

## Подсоединение антенны

Подсоединение антенны или видео устройства

1. Используйте штекер 75-омного коаксиального кабеля или 300-75-омный преобразователь полного сопротивления для вставки в антенное гнездо, расположенное на задней стенке корпуса телевизора.
2. Подсоедините видео устройство к разъему аудио и видео, которые расположены на задней стенке корпуса телевизора.



# Установка телевизора

## Установка подставки

- 1 Откройте коробку и извлеките телевизор, аксессуары.
- 2 Поместите телевизор передней панелью вниз на мягкую поверхность на столе, чтобы не поцарапать экран.
- 3 Ножки подставки фиксируются на корпусе телевизора с помощью винтов.
- 4 Установка завершена.

**ПРИМЕЧАНИЕ:** Изображения исключительно для справочной информации.

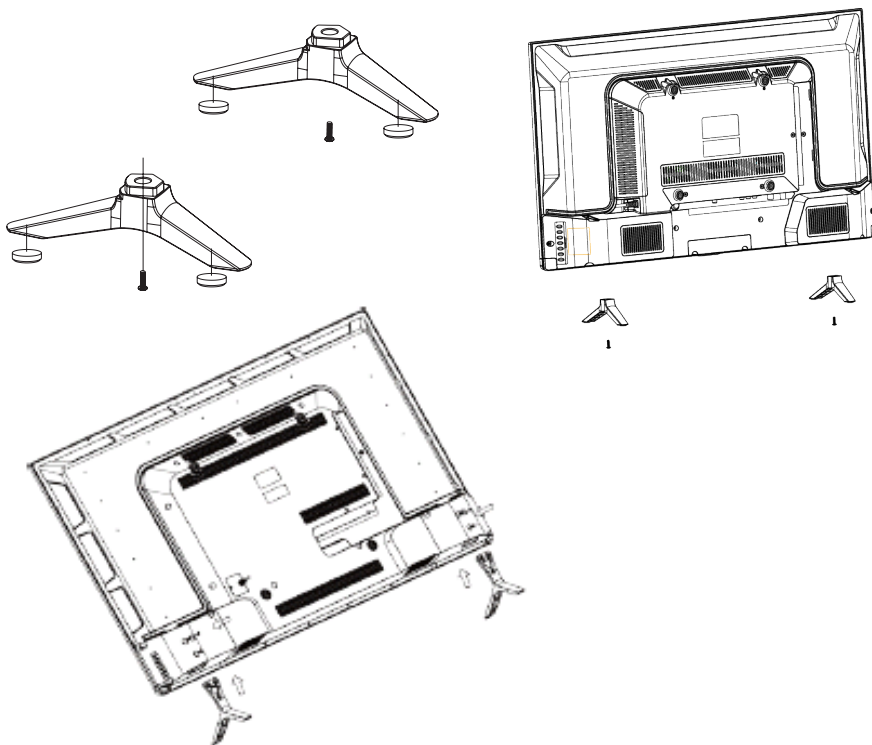

## Установка батареек

1. Снимите крышку отсека для батареек на задней части ПДУ.
2. Поместите батарейки в отсек для батареек с правильным соблюдением полярности.
3. Установите крышку отсека на место.
  - Вставьте две батарейки AAA/1.5В в отсек для батарей ПДУ. Мощность сигнала, необходимая для приемного датчика, обеспечивается на расстоянии до 8 метров и в пределах 30 градусов влево и вправо.
  - Не используйте одновременно новые и использованные батарейки или батарейки разных типов

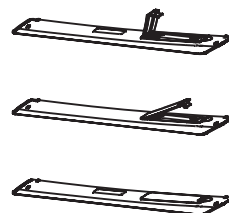

# Описание работы и функций меню



## Основные операции

### ВКЛЮЧЕНИЕ/ВЫКЛЮЧЕНИЕ

- Подключите шнур питания к входу переменного тока.
- Нажмите кнопку питания, чтобы включить телевизор.
- Нажмите кнопку питания еще раз, чтобы выключить телевизор.

**Примечание:** после выключения телевизора, пожалуйста, не отключайте сразу шнур питания из розетки, необходимо подождать одну минуту для полного отключения телевизора.

### НАСТРОЙКА РЕЖИМА ОЖИДАНИЯ

- Нажмите кнопку  для включения телевизора
- Нажмите кнопку  для возврата телевизора в режим ожидания. Индикатор питания загорится красным цветом.
- Не оставляйте телевизор в режиме ожидания в течение длительного времени.

### ВЫБОР ИСТОЧНИКА СИГНАЛА

Данная настройка имеет несколько режимов выбора источников входного сигнала. Для выбора источника сигнала нажмите кнопку SOURCE.

## Настройка изображения

### ● PICTURE / Изображение:

Данное меню открывается в главном меню с помощью кнопки "MENU" (Меню) на пульте дистанционного управления. Для перехода в подпункты меню Picture (Экран) нажмите кнопку "▶" (Вправо) и далее можно настроить требуемую функцию в меню Picture (Экран). Меню Picture (Экран) показано ниже:

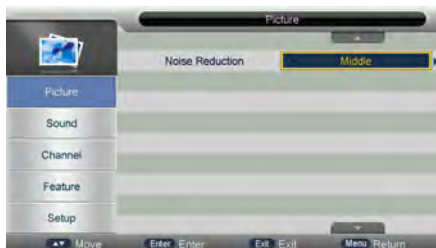

Нажимаемая кнопка	Действие
▲	Выделяет предыдущий подпункт. Если это первый элемент в списке, тогда выделяется последний элемент в списке
▼	Выделяет следующий подпункт. Если это последний элемент в списке, тогда выделяется первый элемент в списке
◀	Возврат в главное меню
▶	Если в текущий момент выделен подпункт "Picture Mode" (Режим экрана), "Color Temperature" (Цветовая температура), "Aspect Ratio" (Соотношение сторон) или "Noise Reduction" (Уменьшение помех), тогда появляется всплывающее меню для выполнения пользователем дальнейшего выбора. В противном случае главное меню очищается для нового меню "adjust menu" (меню настройки).
ENTER(Ввод)	Аналогично действию кнопки ▶
MENU(Меню)	Возврат в главное меню
EXIT(Выход)	Выход из главного меню

# Описание работы и функций меню

## Настройка звука

### Меню Sound (Звук)

Данное меню открывается в главном меню с помощью кнопки "MENU" (Меню) на пульте дистанционного управления. Для перехода в подпункты меню Sound (Звук) нажмите кнопку "▶" (Вправо) и далее можно настроить требуемую функцию в меню Sound (Звук). Меню Sound (Звук) показано ниже:



Диапазон функций и значения по умолчанию каждого подпункта в меню Sound (Звук) показаны в таблице ниже:

Нажимаемая кнопка	Действие
▲	Выделяет предыдущий подпункт. Если это первый элемент в списке, тогда выделяется последний элемент в списке
▼	Выделяет следующий подпункт. Если это последний элемент в списке, тогда выделяется первый элемент в списке
◀	Возврат в главное меню
▶	Если в текущий момент выделен подпункт "Sound Mode"/"Surround" / "AVL" / "Spdif" (Режим звука /Объемный звук /AVL /Spdif), тогда появляется всплывающее меню для выполнения пользователем дальнейшего выбора. В противном случае главное меню очищается для нового меню "adjust menu" (меню настройки).
ENTER(Ввод)	Аналогично действию кнопки ▶
MENU(Меню)	Возврат в главное меню
EXIT(Выход)	Выход из главного меню

# Описание работы и функций меню

## Настройка каналов

### Пользовательский интерфейс меню Channel (Канал)

Нажмите "Menu" → "Down (▼)" → "Down (▼)" → "Right (▶)" (Меню-Вниз-Вниз-Вправо) для входа в пользовательский интерфейс настройки каналов в источнике сигнала ATV/DTV/Radio (Аналоговое

ТВ/Цифровое ТВ/Радио), как показано ниже:



На данной странице можно изменить следующие функции:

**Channel Management** (Управление каналами): Управление всеми каналами (Delete/Swap/Lock/Skip) (Удалить/Поменять местами/Заблокировать/Пропустить);

**Favorite Management** (Управление избранными каналами): Управление избранными каналами (Add/Delete) (Добавить/Удалить);

**Country** (Страна): Выбор страны.

**TV connection** (ТВ-подключение): Выбор источника ТВ-сигнала DTV (Air/Cable/Satellite) (Цифровое ТВ-Антенна/Кабель/Спутник)

**Auto Search** (Автопоиск): Выбор режима автоматического поиска (All/DTV/ATV) (Все/Цифровое ТВ/Аналоговое ТВ);

**Digital Manual Search** (Ручной поиск цифровых каналов): Поиск цифрового канала путем ручного ввода параметров (только для источника сигнала Air/Cable – Антенна/Кабель);

**Analogue Manual Search** (Ручной поиск аналоговых каналов): Поиск аналогового канала путем ручного ввода параметров (только для ATV (Аналоговое ТВ));

**Satellite System** (Спутниковая система): Для входа в меню настроек спутниковой системы.

### Меню Channel Manager (Менеджер каналов)

Нажмите кнопку "ENTER" (Ввод) или "▶" (Вправо) на пункте "Channel management" (Управление каналами) страницы "Channel" (Канал) в случае источника сигнала ATV или DTV. Рабочий интерфейс данного режима показан ниже:



# Описание работы и функций меню

## Настройка каналов

### Deleted/Skip/Lock Channel (Удалить/Пропустить/Заблокировать канал)

1) Нажмите кнопку “UP (▲)” (Вверх) и “DOWN (▼)” (Вниз) для выбора удаляемой программы и кнопку “RED” (Красная кнопка), “GREEN” (Зеленая кнопка) или “YELLOW” (Желтая кнопка) для их отметки, как показано ниже:



2) Затем нажмите кнопку “MENU” (Меню) для сохранения изменений.

### Swap Channel (Порядок расположения каналов)

Выберите программу, которую необходимо поменять местами с другой и нажмите кнопку “BLUE” (Синяя кнопка). При этом выбранная программа начнет мигать. Далее выберите другую программу и нажмите кнопку “BLUE” для замены каналов местами.

### Favorite Management (Управление избранными каналами)

1) Нажмите кнопку “ENTER” (Ввод) или “▶” (Вправо) в пункте “Favorite management” (Управление избранными каналами) страницы “Channel” (Канал) в случае источника сигнала ATV или DTV.

2) Нажмите кнопку “UP (▲)” (Вверх) и “DOWN (▼)” (Вниз) для выбора программ, добавляемых в список избранных и нажмите кнопку “RED”, “GREEN”, “YELLOW” или “BLUE” для их отметки.

3) Нажмите кнопку “MENU” (Меню) для возврата на страницу “Favorite management” (Управление избранными каналами) и сохраните результаты.

### Country (Страна)



Выберите страну.

# Описание работы и функций меню

## Настройка каналов

### Auto Search (Автопоиск)

Режим выбора сигнала от антенны. Выберите пункт "Auto Search" (Автопоиск) для входа в пользовательский интерфейс автоматического сканирования каналов, как показано ниже:



**All Mode (Все каналы):** Выберите пункт "All" (Все) для сканирования всех аналоговых каналов, сначала при текущем выборе источника сигнала, и далее перейдите к автоматическому сканированию всех цифровых каналов, в этом случае необходимо выбрать страну. Пользователь может пропустить поиск аналоговых каналов, выбрав непосредственно поиск аналоговых каналов, нажав кнопку "EXIT" (Выход) или "MENU" (Меню), и может также непосредственно остановить автоматический поиск каналов, нажав кнопку "EXIT" (Выход) или "MENU" (Меню) в меню.

**Digital Mode (Цифровые каналы):** Выберите пункт "DTV" (Цифровое ТВ) для поиска всех цифровых каналов, в этом случае необходимо выбрать страну.при текущем выборе источника сигнала. Пользователь может непосредственно остановить поиск, нажав кнопку "EXIT" (Выход) или "MENU" (Меню).

**Analog Mode (Аналоговые каналы):** Выберите пункт "ATV" (Аналоговое ТВ) для поиска всех аналоговых каналов в выбранной стране при текущем выборе источника сигнала. Пользователь может непосредственно остановить поиск, нажав кнопку "EXIT" (Выход) или "MENU" (Меню).

### Digital Manual Search (Ручной поиск цифровых каналов)

#### Режим выбора сигнала от антенны

Выберите пункт "Digital Manual Search" (Ручной поиск цифровых каналов) для ручного поиска каналов от антенного входа источника цифрового ТВ. Рабочий интерфейс данного режима показан ниже:



Выберите номер канала, нажав кнопку "▶" (Вправо) или непосредственно введите номер.



# Описание работы и функций меню

## Настройка каналов

Параметры мощности сигнала и качества изображения показаны внизу. Нажмите кнопку "ENTER" (Ввод) в параметре "Start" для запуска поиска текущего канала. Пользовательский интерфейс ручного и автоматического поиска полностью одинаковые.

### Analog Manual Search (Ручной поиск аналоговых каналов)

Выберите пункт "Analogue Manual Search" (Ручной поиск аналоговых каналов) для ручного поиска аналоговых каналов от источника аналогового ТВ. Рабочий интерфейс данного режима показан ниже:

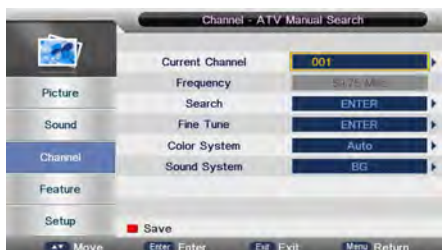

Основные параметры данной страницы показаны в таблице ниже:

Аналоговый параметр	Значение
Current Channel (Текущий канал)	001-100
Frequency (Частота)	Отображает частоту во время поиска
Search (Поиск)	Нажмите кнопку "Enter" (ввод) для открытия дополнительной страницы поиска.
Fine Tune (Точная настройка)	Нажмите кнопку "Enter" (ввод) для открытия дополнительной страницы точной настройки.
Color System (Система цветного ТВ)	Auto/PAL/SECAM
Sound System (Система звука)	BG/DK/I

### Satellite System (Спутниковая система)

Выберите пункт "Satellite System" (Спутниковая система) для входа в меню настроек спутниковой системы и рабочий интерфейс данного режима.

### Feature Menu (Меню дополнительных функций)

Операции в меню дополнительных настроек показаны в таблице ниже: (Пункт CI Info является опциональным).

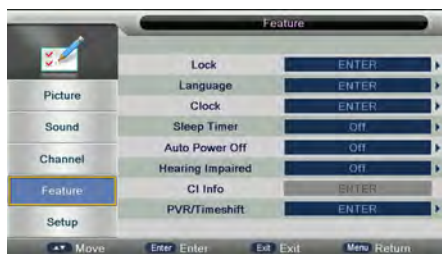

# Описание работы и функций меню

## Меню блокировки телевизора

**Lock (Блокировка):** Дополнительная страница блокировки включает три элемента: Lock Channel (Блокировка канала), Parental Lock (Родительская блокировка), Change Pin Code (Изменение ПИН-кода).

**Language (Язык):** Настройка языка системы, включая OSD Language (Язык экранного меню), Preferred Subtitle (Предпочитаемые субтитры), Preferred Audio (Предпочитаемое аудио), Digital Teletext Language (Язык цифрового телетекста), Analog Teletext Language (Язык аналогового телетекста).

**Clock (Часы):** Используются для проверки текущего времени и установки временной зоны DST.

**Sleep Timer (Таймер сна):** При работающем ТВ запустите функцию сна, настроив таймер сна. Данная функция позволяет вам отключить ТВ в указанный период времени.

**Auto Power Off (Автоматическое отключение):** При работающем ТВ запустите функцию автоматического отключения, настроив таймер отключения ТВ. Данная функция позволяет вам отключить ТВ в указанный период времени.

**Hearing impaired (Для людей со сниженным слухом):** Данная функция предлагает субтитры, такие как "stroke on the door" (стук в дверь) или "the bell starts to ring" (звонит звонок) для текущей сцены, если пользователь устройства имеет проблемы со слухом.

**CI Info (Модуль CI):** Функция доступна только в режиме цифрового источника ТВ, если видеомаягнитофон не выполняет воспроизведение. Пожалуйста, обратитесь к Главе 6, пункт 2 CI Setup (Настройка CI) для получения дополнительных сведений о функции CI.

Нажимаемая кнопка	Действие
▲	Выделяет предыдущий подпункт. Если это первый элемент в списке, тогда выделяется последний элемент в списке
▼	Выделяет следующий подпункт. Если это последний элемент в списке, тогда выделяется первый элемент в списке
◀	Возврат в главное меню
▶	Если в текущий момент выделен пункт "Lock" (Блокировка), сначала закрывается главное меню и далее открывается меню Lock (Блокировка); Если в текущий момент выделен пункт "Hearing Impaired" (Режим для людей со сниженным слухом) тогда появляется всплывающее меню для выполнения пользователем дальнейшего выбора. В противном случае, сначала закроется меню дополнительных функций и далее откроется соответствующее подменю.
ENTER(Ввод)	Аналогично действию кнопки ▶
MENU(Меню)	Возврат в главное меню
EXIT(Выход)	Выход из главного меню

# Описание работы и функций меню

## Меню Setup (Настройка)

Меню Setup /Настройка показано ниже:

(Подпункт Auto SCART является опциональным)

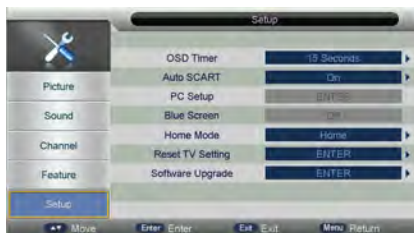

Диапазон функций и значения по умолчанию каждого подпункта в меню Setup показаны в таблице ниже:

Параметры меню Setup	Значение
OSD Timer (Таймер отображения экранного меню)	5, 10, 15, 20, 25, 30 секунд
Auto SCART (Авто SCART)	Off/On (Выкл/Вкл)
PC Setup (Настройка ПК)	"ENTER" (Ввод)
Blue Screen (Синий экран)	Off/On (Выкл/Вкл)
Home Mode (Режим домашней страницы)	Home, Dynamic
Reset TV Setting (Сброс настроек ТВ)	"ENTER" (Ввод)
Software Upgrade (Обновление ПО)	"ENTER" (Ввод)

Действия в меню Setup (Настройка) показаны в таблице ниже:

Нажимаемая кнопка	Действие
▲	Выделяет предыдущий подпункт. Если это первый элемент в списке, тогда выделяется последний элемент в списке
▼	Выделяет следующий подпункт. Если это последний элемент в списке, тогда выделяется первый элемент в списке
◀	Возврат в главное меню
▶	Если курсор находится на параметре "OSD Timer", "Auto SCART", "Blue Screen", тогда появляется всплывающее меню для выполнения пользователем дальнейшего выбора. В противном случае меню Setup закрывается ..
ENTER(Ввод)	Аналогично действию кнопки ▶
MENU(Меню)	Возврат в главное меню
EXIT(Выход)	Выход из главного меню

# Описание работы и функций меню

## Меню PC Setup (Настройка ПК)

### PC Setup (Настройка ПК)

Данная функция доступна только при выборе ПК в качестве источника сигнала.



Режим-операции	Значение
Auto Adjust (Авто регулировка)	"ENTER" (Введите)
H Position (Гор. положение)	-16~16
V Position (Вер. положение)	-16~16
Phase (Фаза)	0~31
Clock (Синхронизация)	-30~30

- 1) Auto Adjust - Автоматическая настройка значений H Position, V Position, Phase, Clock
- 2) H Position - Ручная настройка значения H Position
- 3) V Position - Ручная настройка значения V Position

- 4) Phase - Ручная настройка значения Phase
- 5) Clock - Ручная настройка значения Clock

## Мультимедиа

### Photo (Фото)

#### Знакомство с функциями

Выделите пункт "PHOTO" (Фото) в главном меню мультимедиа, нажав кнопку "►" / "◄" (Вправо / Влево), затем нажмите "ENTER" (Ввод) для входа на страницу фото, как показано ниже.



#### Основные операции

- 1) RED/Красная: Удаление выделенной папки/файла.
- 2) GREEN/Зеленая: Добавление/Удаление всех файлов фотографий в список воспроизведения.
- 3) ENTER/Ввод: Добавление/Удаление выделенных файлов в список воспроизведения.
- 4) SH+/-: Прокручивание Страницы вверх/Страницы вниз.
- 5) PLAY: Воспроизведение файлов в списке воспроизведения.

#### Воспроизведение



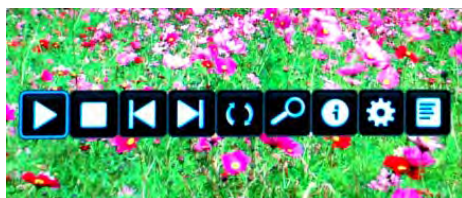





Нажмите кнопку "PLAY" (Воспроизведение) для запуска режима воспроизведения.



# Описание работы и функций меню

## Мультимедиа

### Основные операции

- 1)  : Аналогично кнопке "PLAY" (Воспроизведение) на пульте дистанционного управления, для запуска воспроизведения изображений в режиме слайд-шоу.
- 2)  : Аналогично кнопке "PAUSE" (Пауза) на пульте дистанционного управления, для паузы воспроизведения файла.
- 3)  : Аналогично кнопке "STOP" (Стоп) на пульте дистанционного управления, для остановки слайд-шоу и возврата к менеджеру просмотра файлов.
- 4)  : Аналогично кнопке "|<<" / ">>|" на пульте дистанционного управления, для непосредственного воспроизведения предыдущего или следующего файла.
- 5)  : Для поворота воспроизводимого изображения (0°, 90°, 180°, 270°).
- 6)  : Для масштабирования воспроизводимого изображения.
- 7)  : Аналогично кнопке "INFO" (Инфо) на пульте дистанционного управления, для отображения информации о текущем файле.
- 8)  : Для входа в меню "PhotoSetup" (Настройка фото), включая режим "Repeat Mode" (Режим повтора), "Background Music" (Фоновая музыка), "Music Source" (Источник музыки), "Slide Time" (Время слайд-шоу), "Effect" (Эффект).
- 9)  : Для входа в меню списка воспроизведения.

## Music (Музыка)

### Знакомство с функциями

Выделите пункт "MUSIC" (Музыка) в главном меню мультимедиа, нажав кнопку "►" / "◀" (Вправо / Влево), затем нажмите "ENTER" (Ввод) для входа на страницу музыки, как показано ниже:

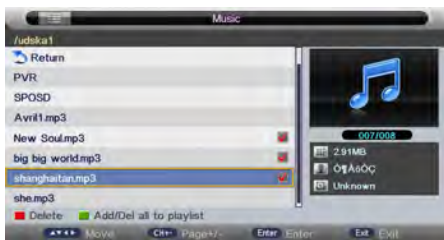

### Основные операции

- 1) RED/Красная: Удаление выделенной папки/файла.
- 2) GREEN/Зеленая: Добавление/Удаление всех файлов музыки в список воспроизведения.
- 3) ENTER/Ввод: Добавление/Удаление выделенных файлов в список воспроизведения.
- 4) CH+/-: Пролитывание Страницы вверх/Страницы вниз.
- 5) PLAY: Воспроизведение файлов в списке воспроизведения.

# Описание работы и функций меню









## Мультимедиа

### Воспроизведение

Нажмите кнопку "PLAY" (Воспроизведение) для запуска режима воспроизведения.

Основные операции



- 1)  : Аналогично кнопке "PLAY" (Воспроизведение) на пульте дистанционного управления, для запуска воспроизведения файла или возобновления установленного на паузу файла.
- 2)  : Аналогично кнопке "PAUSE" (Пауза) на пульте дистанционного управления, для паузы воспроизведения файла.
- 3)  : Аналогично кнопке "STOP" (Стоп) на пульте дистанционного управления, для остановки воспроизведения файла.
- 4)  : Аналогично кнопке "<<" / ">>" на пульте дистанционного управления, для быстрого воспроизведения файла назад или вперед. Скорость воспроизведения может быть больше в два, четыре, восемь и шестнадцать раз и отображается соответственно "X2, X4, X8, X16" на экране.
- 5)  : Аналогично кнопке "|<<" / ">>|" на пульте дистанционного управления, для непосредственного воспроизведения предыдущего или следующего файла.
- 6)  : Для переключения в режим повтора, включая режимы "Repeat 1" (Повторить 1), "Repeat All" (Повторить все), "Repeat Dir" (Повторить директорий) и "Random" (Случайное воспроизведение).
- 7)  : Для переключения окна между "Information" (Информация) и "Play List" (Список воспроизведения).
- 8)  : Аналогично кнопке "BLUE" на пульте дистанционного управления, для закрытия панели только в режиме "MUSIC" (Музыка), и затем панель можно открыть любой кнопкой на пульте дистанционного управления.
- 9)  : Для входа в меню "Music Setup" (Настройка музыки).

### Movie (Фильм)

Выделите пункт "MOVIE" (Фильм) в главном меню мультимедиа, нажав кнопку "▶" / "◀" (Вправо / Влево), затем нажмите "ENTER" (Ввод) для входа на страницу фильмов, как показано ниже:



Основные операции

- 1) RED/Красная: Удаление выделенной папки/ файла.
- 2) GREEN/Зеленая: Добавление/Удаление всех файлов фильмов в список воспроизведения.
- 3) ENTER/Ввод: Добавление/Удаление выделенных файлов в список воспроизведения.
- 4) CH+/-: Пролитьывание Страницы вверх/ Страницы вниз.
- 5) PLAY: Воспроизведение файлов.

# Описание работы и функций меню













## Мультимедиа

### Воспроизведение

Нажмите кнопку "PLAY" (Воспроизведение) для запуска режима воспроизведения.



#### Основные операции

- 1)  : Аналогично кнопке "PLAY" (Воспроизведение) на пульте дистанционного управления, для запуска воспроизведения файла или возобновления установленного на паузу файла.
- 2)  : Аналогично кнопке "PAUSE" (Пауза) на пульте дистанционного управления, для паузы воспроизведения файла.
- 3)  : Аналогично кнопке "STOP" (Стоп) на пульте дистанционного управления, для остановки воспроизведения файла и возврата в меню просмотра файлов.
- 4)  : Аналогично кнопке "<<" / ">>" на пульте дистанционного управления, для быстрого воспроизведения файла назад или вперед. Скорость воспроизведения может быть больше в два, четыре, восемь и шестнадцать раз и отображается соответственно "X2, X4, X8, X16" на экране.
- 5)  : Аналогично кнопке "|<<" / ">>|" на пульте дистанционного управления, для непосредственного воспроизведения предыдущего или следующего файла.
- 6)  : Для входа в замедленный режим воспроизведения. Скорость воспроизведения может быть 1/2, 1/4, 1/8, 1/16, и отображается соответственно "X1/2, X1/4, X1/8, X1/16" на экране.
- 7)  : Для входа в пошаговый режим.
- 8)  : Для установки АВ повтора, сначала нажмите набор А, а затем нажмите набор В, и далее будет выполняться повторное воспроизведение между А и В.
- 9)  : Для входа в меню списка воспроизведения.
- 10)  : Аналогично кнопке "INFO" (Инфо) на пульте дистанционного управления, для отображения информации о текущем файле.
- 11)  : Для входа в меню "Movie Setup" (Настройка фильма), включая "Program" (Программа), "Subtitle" (Субтитры), "Audio" (Аудио), "Repeat Mode" (Режим повтора).
- 12)  : Для перехода к функции "GO TO" (Перейти к), пользователь может вводить желаемое время для непосредственного запуска воспроизведения.

# Описание работы и функций меню

## еBook (Электронная книга)

### Поддерживаемые форматы

Режим электронной книги eBook поддерживает только txt формат.

### Знакомство с функциями

Выделите пункт "еBook" (Электронная книга) в главном меню мультимедиа, нажав кнопку "▶" / "◀" (Вправо / Влево), затем нажмите "ENTER" (Ввод) для входа на страницу eBook, как показано ниже:



### Основные операции

- 1) RED/Красная: Удаление выделенной папки/файла.
- 2) GREEN/Зеленая: Добавление/Удаление всех файлов txt в список воспроизведения.
- 3) ENTER/Ввод: Добавление/Удаление выделенных файлов в список воспроизведения.
- 4) CH+/-: Пролыстывание Страницы вверх/Страницы вниз.
- 5) PLAY: Воспроизведение файлов в списке воспроизведения.

### Воспроизведение

Нажмите кнопку "PLAY" (Воспроизведение) для запуска режима воспроизведения.

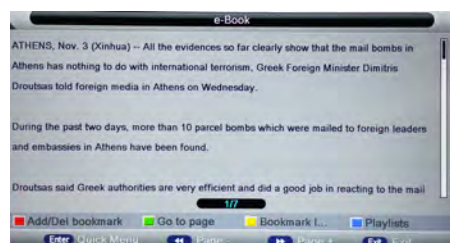

### Основные операции

- "RED/Красная" Для добавления/удаления закладки.
- "GREEN/Зеленая" Для непосредственного ввода номера страницы.
- "YELLOW/Желтая" Для входа на страницу "Bookmark list" (Список закладок).
- "BLUE/Голубая" Для входа на страницу "Play list" (Список воспроизведения).
- "<<" / ">>" Для перехода на страницу вниз/страницу вверх.
- "EXIT/Выход" Для закрытия файла и возврата в меню просмотра файлов.



## Устранение неисправностей

**Внимание!** Устранение неисправностей, не представленных в настоящей инструкции, должно осуществляться только квалифицированным специалистом авторизованного сервисного центра. Если изображение отсутствует или функционирование устройства заметно ухудшилось, выполните проверку телевизора в соответствии со следующими рекомендациями. Не забудьте проверить периферийные устройства, чтобы найти источник неисправности.

Возможная проблема	Решение
Не подается питание. (Индикатор питания не загорается).	- Проверьте, что оба конца кабеля питания вставлены в соответствующие гнезда и настенная розетка электропитания рабочая.
Появилось сообщение No Input Signal (Отсутствует входной сигнал).	- Проверьте, что линия источника сигнала правильно подключена. - Проверьте, что питание соответствующих периферийных устройств включено. - Проверьте, что выбранная опция источника входного сигнала соответствует входному сигналу.
Пульт дистанционного управления работает неправильно.	- Проверьте, что батарейки установлены правильно - Проверьте, что пульт дистанционного управления находится в допустимом диапазоне работы. - Проверьте, что пульт дистанционного управления направлен в окошко дистанционного управления на устройстве. - Проверьте, что между пультом дистанционного управления и окошком дистанционного управления нет препятствий.
На экране появились мигающие пятна или полосы.	- Проверьте, что отсутствуют излучения (высокочастотные кабели или неоновые лампы) или другие возможные источники помех.
Цвета или качество изображения ухудшилось.	- Проверьте, что все видео настройки правильно установлены, такие как яркость, контрастность, цвет и т.д. - Для получения дополнительной информации касательно видео настроек, обратитесь к функциям экранного меню.
Положение и размер экрана неправильное.	- Проверьте, что положение и размер экрана правильно настроены.
Изображение или цвет неправильное.	- Проверьте, что линия источника сигнала правильно подключена. - При подключении к ПК существует возможность изменения разрешения ПК для получения корректного изображения. Несоответствие выходного сигнала ПК может влиять на изображение.
На экране появилось предупреждающее сообщение.	- Проверьте, что линия источника входного сигнала правильно зафиксирована. - Выберите правильный входной сигнал. - Для получения дополнительной информации, обратитесь к пункту Поддерживаемые режимы сигнала

## Технические характеристики

ТВ система	PAL/SECAM			
	22"	24"	28"	50"
Размер экрана , дюйм	22"	24"	28"	50"
Разрешение	1920x1080	1920x1080	1366x768	1920x1080
Выходная мощность динамиков, В	2x3	2x3	2x8	2x8
Источник электропитания	100-240 В ~ 50/60 Гц			
Потребляемая мощность, Вт	35	40	50	120
Класс энергетической эффективности	B	A	A	A
Потребление энергии, кВт*ч/год	38	34	41	117
Удельная мощность рабочего режима, Вт/см <sup>2</sup>	0,027	0,023	0,025	0,012
Потребляемая мощность изделием в режиме ожидания, Вт	0,5	0,5	0,5	0,5
Потребляемая мощность изделием в выключенном режиме, Вт	0	0	0	0

**Примечание:** Все изображения приведены в ознакомительных целях. Приобретенное изделие может отличаться от показанного на изображении.

Производитель оставляет за собой право вносить изменения в комплектацию и технические характеристики выпускаемой техники без предварительного уведомления.

Перед покупкой проверяйте заявленные характеристики и комплектацию на сайте производителя.

### Допуски по пикселям

Ряд эргономических требований к качеству изображения, получаемого с помощью LCD/LED панелей, определяется по таким критериям, как яркость, контрастность, отражение, равномерность подсветки и цветовая равномерность, читаемость текста, мерцание, количество дефектных пикселей. Стандарты качества определяют 4 класса LCD/LED панелей. Большинство панелей соответствуют допуску класса II.

#### Стандарт различает 4 типа дефектных пикселей

**Тип 1** – постоянно горящие пиксели (белые);

**Тип 2** – постоянно не горящие пиксели (чёрные);

**Тип 3** – пиксели с другими дефектами, включая дефекты сабпикселей и ячеек

RGB, составляющих пиксель. Это означает постоянно горящие красные, зеленые и голубые пиксели;

**Тип 4** - (группа дефектных пикселей) – несколько дефектных пикселей в квадрате 5х5 пикселей.

#### Допустимое число дефектных пикселей на миллион пикселей

Класс	ТИП -1	ТИП- 2	ТИП-3	Число кластеров, содержащих более 1 дефекта типа 1 или типа 2	Число кластеров, содержащих более 1 дефекта типа 3
I	0	0	0	0	0
II	2	7	7	0	2
III	5	15	50	0	5
IV	50	150	500	5	50

Все LCD/LED панели телевизоров SHIVAKI соответствуют классу II.





# Список сервисных центров

ООО «ПАРАГРАФ-ДИЗАЙН»	Тверь	г. Тверь, Б р Шмидта д.18	4822	473858, 476565, 89106476565
Селикс-сервис	Тверь	г. Тверь, пр-т Чайковского, д. 100	4822	32 00 23 36 40 81
ИП Венгеровод А. Ю.	Тверь	г.Тверь, ул. Московская, д. 88/15		8 952 460 06 10
ИП Яковлев С.И.	Тверь	г.Тверецк, ул. Гоголя, д.2/2	86196	7 20 53
Волгоин	Тобольск	г.Тобольск пер. Знаменский стр. 4 ТЦ „Синатина, оаз. № 42 АСЦ „Выголки“	3454	27 34 39
СЕРВИС ТОЛЬЯТТИ	Тольятти	г. Тольятти, ул. 40 лет Победы, д. 30, оф. 5	8662	719 773
ГалабанСервис	Томск	г. Томск, ул. Некрасова, д. 12	3822	266865, 266462
Св-сервис	Томск	г. Томск, ул. Герцена, д. 43Б, 2 этаж, 3 офис	3822	25 50 24
ПАРТА	Тула	г. Тула, ул. Ленина, д. 5	38 782	5 20 55, 5 28 62
Растр ТВ	Тула	г. Тула, ул. Курчатова, 9	4872	49 30 75; 49 31 31
ИП Бровкин В.А.	Тула	г.Тула, ул. Советская, 60/12, оф. 302	4872	710103, 8 910 1576808
ООО "М.сервис"	Тула	г.Тула, ул. Ф. Зинько, д. 89	4872	32 56 07
ООО "Мат-Сервис"	Тула	г. Тула ул.Ильинская, д. 46	4872	470206, 1931 831 44 81
Ваш дом	Тюмень	г. Тюмень, ул. Ветухина, д.55	3452	59 49 09; 46 49 91
СЦ Киньфиль	Тюмень	г. Тюмень, ул. Николая Зелинского, д.24		+7 (929) 269 566 60
ООО «КомпМарт»	Узловск	г.Узловск, 4 микр., д. 29	4752	494848
Дилеры	Улан-Удэ	г. Улан-Удэ, ул. Троицкая, д.14	3022	55 17 45
СЦ "Скала"	Ульяновск	г. Ульяновск, ул. Марата, д. 86, оф. 407	6422	41 74 70
ООО «Планета Сервис»	Ульяновск	г. Ульяновск, ул. Кирова, д.59	9603	721361
СОДВИЖИТЕЛЬ СЕРВИС	Ульяновск	г.Ульяновск, ул.Металлистов, д.16/7	8422	79 21 19, 73 44 22
Компания "Тит"	Урай	г.Урай, мкр. Аэропорт, д.29	34676	8 515 15
ООО «Техносервис»	Уссурийск	г. Уссурийск, ул. Советская, д.86	4234	33 53 05, 33 51 80
ООО «Процент Уфа»	Уфа	г. Уфа, проспект Салавата Юлаева, д. 59	3472	524697
Селикс-Центр Регион	Уфа	г. Уфа, Благодетеля, ул. Алашова, д.73	342	251 13 27, 251 79 79, 223 60 60
В Мисней	Уфимск	г. Уфимск, Амурский бульвар, д.47	4212	61 76 03
ЦПО «Альда Сервис»	Уфа-Мансийск	г. Уфа-Мансийск, ул. Обская, д. 29; г. Урай, 2-й мкр., д. 46 (34676) 222-61	3462	30 00 01, 30 00 05, 35 67 00, 35 67 01, (34676) 222-61
ООО «Ифидолайн»	Челябинск	г. Челябинск, Президентский б-р, д.11	8352	62 20 41, 62 38 90
ДАО "Теплоэнергоин"»	Челябинск	г. Челябинск, ул. Гагарина, д. 36	8352	63 20 20
ООО ИТИ Сервис»	Челябинск	г. Челябинск, пр. М. Горького, д. 32/25	8352	41073431532
АСЦ "ИТИ Сервис"	Челябинск	г. Челябинск, ул. И. Фролова, д.3	8352	38 63 92
Челябтехника	Челябинск	г. Челябинск, ул. Производственная, 86	351	239 39 90; 239 39 66
Мисней	Череповец	г. Череповец, пр. Победы, д. 97	8202	21 66 70; 26 50 17
ООО "Ваш Мастер"	Череповец	г. Череповец, ул. Батюшкова, д. 7	8202	31 86 07; 64 22 73
Пучин О.А.	Чернысс	г.Чернысс, ул. Первоймайская, 48, офис 11	87822	5 19 15, 5 04 66; 5 19 15
ИП Эвель Александр Александрович	Чернысс	г. Чернысс, ул. Пятигорское шоссе, д. 13	87873	7 44 84
СЦ Сервисный центр	Чита	Национал (Болшоеозеро)	3022	72 00 63
Сервисный центр «Дилмат»	Чита	г. Чита, Троицкая, 54 ТЦ « Кардинал»		8 914 462 5649
ИП Дувадт Д.И.	Чусовой, Пермский край	г.Чусовой, ул. Мира, д.8, мкр. Орбита		0919 4658462
СЦ «Эксперт-сервис»	Ижевск	г. Ижевск, ул. Советская, д. 25, ул. Стартова, д. 51	35251	32552, 32517
ИП/ИП Сервис	Ижевск	г. Ижевск, ул. Свободная, д. 107	35251	3 53 32
ИП Плянов О.В.	Шанты	г. Шанты, пр-т Побед революции, 111, н. 1, ком. 30	8636	23 72 27; 28 87 12
Павловский С.И.	Шанты	г. Шанты, пр-т Побед революции, 85 офис 200	8636	22 30 00
ИИИ Энергоинс	Ялта	г. Ялта, ул. Жданковского, 3		+7 9788421932
ТАУ	Ярославль	г. Ярославль, Московский пр-т, д. 1а, стр. 5	4852	79 66 77/79 79; 52 22 76/77; 79 21 00
ООО "Тослан-Сервис"	Ярославль	г. Ярославль, ул. Нычкова, д. 34	4852	44 00 40
СЦ "ВосСервис"	Ярославль	г. Ярославль, Ленинградский пр-т, д. 52а	4852	800 242, 283 300, 284 400 (арб.203)
ООО "Тран-Сервис"	Ярославль	г. Ярославль ул. Улицкая, д. 13	4852	25 94 83

Уточнить адреса и телефоны авторизованных сервисных центров можно на сайте SHIVAKI.COM или по телефону: +7 495 230-23-01

**Правообладатель:** Шиваки (Джэпен) Индастриз Лимитед (Shivaki (Japan) Industries Limited), 2001, Централ Плаза, 18 Харбор Роуд, Ванчай, Гонконг (2001, Central Plaza, 18 Harbor Road, Wanchai, Hong Kong)

**Произведено:** По заказу Шиваки (Джэпен) Индастриз Лимитед (Shivaki (Japan) Industries Limited), 2001, Централ Плаза, 18 Харбор Роуд, Ванчай, Гонконг (2001, Central Plaza, 18 Harbor Road, Wanchai, Hong Kong)

**Производитель: ООО “Технопром”**

Адрес: Россия, 238345, Калининградская область, г. Светлый, пос. Волочаевское, пер. Спортивный, д. 18

Дата производства указана на наклейке с серийным номером изделия на задней стенке корпуса.

Произведено в соответствии с ТУ 26.40.20-001-76111110-2017.

Соответствует требованиям Технического регламента Таможенного союза ТР ТС 004/2011 "О безопасности низковольтного оборудования"; Технического регламента Таможенного союза ТР ТС 020/2011 "Электромагнитная совместимость технических средств".

Гарантийный срок указан в гарантийном талоне.



Срок службы изделия – не менее 5 лет со дня начала эксплуатации.

Продукция компании SHIVAKI.

Сделано в России.