



Руководство по эксплуатации

SHIVAKI®

LED ТЕЛЕВИЗОР



STV-32LED12
STV-40LED12

ВНИМАНИЕ

Не все функции указанные в инструкции могут присутствовать в данном устройстве.

SHIVAKI

Уважаемый покупатель!

Мы благодарны Вам за то, что Вы остановили свой выбор на продукции нашей компании. Техника «SHIVAKI» отвечает высоким мировым стандартам и будет долго и надежно служить Вам в течение длительного времени.

Компания SHIVAKI старается сделать так, чтобы все наши покупатели оставались довольны своим приобретением и уровнем оказываемого сервиса.

Каждому обладателю техники «SHIVAKI» гарантируется **расширенный** сервисный пакет обслуживания. Купив продукцию нашей компании, Вы автоматически можете:

- или стать участником проводимой в настоящее время Акции на технику SHIVAKI,
- или получить 6 месяцев дополнительного гарантийного обслуживания,
- или участвовать в проводимом регулярно розыгрыше призов от компании SHIVAKI,
- и многое другое...

Для этого достаточно посетить интернет-сайт: **www. product-registration.eu** и осуществить регистрацию купленной Вами продукции. Мы ценим Ваше личное время, поэтому сделали так, чтобы регистрация заняла не более 4 минут.

Компания «SHIVAKI» помнит и заботится о своих потребителях, постоянно совершенствуя свою продукцию: телевизоры, холодильники, пылесосы, микроволновые печи, кондиционеры, телефоны и неуклонно повышает уровень сервисного обслуживания и поддержки покупателей.

Поздравляем! Вы выбрали достойное Вас, надежное и по последнему слову техники совершенное произведение «SHIVAKI».

С уважением,
President

Mohmish Mada

“SHIVAKI (JAPAN) IND. LTD”



Меры предосторожности

1. Внимательно прочтите настоящие инструкции.
2. Сохраните настоящее руководство пользователя.
3. Примите во внимание все предупреждения.
4. Выполняйте все инструкции руководства пользователя.
5. Данное устройство имеет класс конструкции CLASS 2.
6. Не используйте настоящее устройство возле воды, на устройство не должны попасть капли или брызги воды. Также на устройство не рекомендуется устанавливать объекты, наполненные жидкостями, например, вазы.
7. Протирайте устройство только сухой тканью.
8. Не устанавливайте устройство в воздухонепроницаемых местах, таких как мебельные стенки. Не блокируйте вентиляционные отверстия.
9. Не устанавливайте устройство вблизи любых источников тепловой энергии, таких как радиаторы, обогреватели, печи и других устройств (включая усилители), которые излучают тепло.
10. Для обеспечения безопасной эксплуатации используйте полярную вилку или вилку с заземлением. Полярная вилка имеет два плоских вывода, один из которых шире другого. Вилка с заземлением имеет два вывода и третий заземляющий вывод. Более широкий вывод или третий вывод предназначен для обеспечения вашей безопасности. Если вилка не входит в вашу розетку, тогда для замены устаревшей розетки обратитесь к квалифицированному электрику.
11. Не наступайте на шнур электропитания или не заземляйте его возле вилки, электрических розеток и точки, где шнур выходит из устройства.
12. Используйте приспособления и аксессуары рекомендованные производителем.
13. Используйте тележку, подставку, треногу, скобу или стол, рекомендуемые производителем, или проданные вместе с устройством. При использовании тележки, соблюдайте меры предосторожности, когда вместе перемещаете тележку и устройство, чтобы избежать травм вследствие опрокидывания.
14. Вынимайте вилку данного устройства из розетки во время грозы или при длительном неиспользовании.
15. Все сервисные работы должен выполнять квалифицированный обслуживающий персонал. Сервисное обслуживание необходимо, если устройство было повреждено, а именно: поврежден шнур электропитания или вилка, в устройство попала жидкость или посторонние предметы, устройство подверглось влиянию дождя или влаги, устройство неправильно работает или упало.

 **ПРЕДУПРЕЖДЕНИЕ**

Опасность взрыва, если батарейка вставлена неправильно.
Замените только однотипной или эквивалентной батарейкой.
Батарейки не должны подвергаться избыточному теплу, такому как солнечные лучи, огонь или им подобным.
Использованные батарейки нельзя выбрасывать в мусорный контейнер, оставляйте их в специальном пункте приема.

 **ПРЕДУПРЕЖДЕНИЕ**

Если сетевая вилка или приборный штепсель используются в качестве разъединителя, тогда он должен всегда находиться в исправном состоянии.

 **ПРЕДУПРЕЖДЕНИЕ**

Данные сервисные инструкции предназначены для использования только квалифицированным сервисным специалистом. Для снижения риска поражения электрическим током, не выполняйте любое сервисное обслуживание, отличное от указанного в настоящем руководстве пользователя, если только вы не имеете соответствующей квалификации для выполнения таких работ.

Внимание:

Статическое изображение может вызвать постоянное повреждение дисплея.

- Убедитесь в том, что статическое изображение не отображается на экране жидкокристаллического телевизора более 2 часов, поскольку оно будет вызывать появление остатков изображения, которые называются «выгораниями экрана». Во избежание их появления, пожалуйста, уменьшите «контрастность» и «яркость» экрана при отображении статического изображения.
- При просмотре ТВ программ в режиме 4:3 в течение длительного времени, по краям экрана слева, справа и в центре могут появиться следы из-за различной передачи света на экране. Подобное влияние на экран может появиться при воспроизведении DVD или подключении игровой консоли. Продукты, вышедшие из строя по этим причинам, не могут быть отремонтированы по гарантии.
- На экране возможно появление остатков изображения при отображении электронных игр и статического изображения ПК больше определенного периода времени. Во избежание подобного эффекта, пожалуйста, уменьшите «контрастность» и «яркость» экрана при отображении статического изображения.

ВАЖНАЯ ИНФОРМАЦИЯ

Если телевизор не имеет устойчивого положения, тогда существует потенциальная опасность его падения. Множество травм, в особенности травмы детей, можно избежать, если соблюдать простые меры предосторожности, такие как:

- Используйте шкафы или подставки, рекомендованные производителем телевизора.
- Используйте мебель, которая может надежно удерживать телевизор.
- Убедитесь в том, что телевизор не выступает за края мебели.
- Не устанавливайте телевизор на высокую мебель (например, кухонные шкафы или книжные полки) без надежного фиксирования мебели и телевизора к подходящей опоре.
- Не устанавливайте телевизор на ткань или другие материалы, которые располагаются между телевизором и мебелью.
- Проинформируйте детей об опасности влезания на мебель для доступа к телевизору или пульту дистанционного управления.
- **При обычных условиях работы каждый разъем USB имеет нагрузку 0,5 А;**
- **Не размещайте свечу в легкодоступной открытой зоне, чтобы избежать попадания легковоспламеняемых посторонних материалов**



внутри телевизора;

- **Обеспечьте минимальное расстояние вокруг устройства для достаточной вентиляции;**
- **Вентиляционные отверстия не должны заслоняться предметами, такими как газеты, скатерти, занавески и т.д.;**
- **На устройство нельзя устанавливать источники открытого огня, такие как зажженные свечи;**
- **Необходимо учитывать проблемы окружающей среды при утилизации батареек пульта дистанционного управления;**
- **Использовать устройство в тропическом и/или умеренном климате;**
- **Установите телевизор при умеренной температуре окружающей среды, не ставьте его возле выхода кондиционера или печи, чтобы избежать повреждения;**
- **Переносите телевизор двумя руками, не прилагайте чрезмерных усилий при установке телевизора.**

СОДЕРЖАНИЕ

1.	Подсоединение и подготовка телевизора	3
1.1.	Аксессуары	3
1.2.	Установка подставки	3
1.3.	Кнопки и интерфейсы	4
1.4.	Пульт дистанционного управления	5
1.5.	Установка батареек	6
2.	Основные операции	6
2.1.	Включение/выключение ON/OFF	6
2.2.	Настройка дежурного режима	6
2.3.	Выбор режима ввода	6
2.4.	Основные функции экранного меню	7
2.4.1.	Первоначальное подсоединение	7
2.4.2.	Опции меню PICTURE (ИЗОБРАЖЕНИЕ)	8
2.4.3.	Опции меню SOUND MODE (РЕЖИМ ЗВУКА)	10
2.4.4.	Опции меню CHANNEL (КАНАЛ)	12
2.4.5.	Опции меню LOCK SYSTEM (БЛОКИРОВКА СИСТЕМЫ)	16
2.4.6.	Опции меню SETUP MENU (НАСТРОЙКА МЕНЮ)	16
2.4.7.	Опции меню EPG	23
2.5.	Меню экран Опции с медиа файлами (USB)	24
3.	Технические характеристики	27
4.	Поддерживаемые режимы сигнала	28
5.	Простые неисправности	29
6.	Допуски по пикселям на LCD/LED панели	30

РАЗМЕЩЕНИЕ ТЕЛЕВИЗОРА

- Поставьте телевизор на твердой плоской поверхности, оставив расстояние как минимум 10 см вокруг телевизора и 30 см от верхней части до стены или шкафа. Убедитесь в том, что телевизор размещается близко к стене, чтобы избежать падения во время прикосновения.

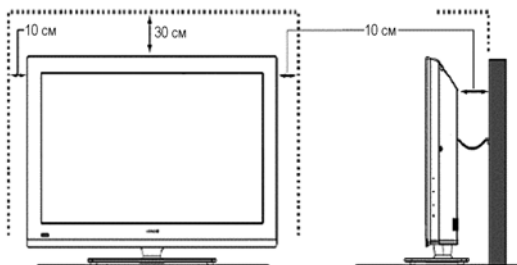

- Во избежание переворачивания телевизора, когда он установлен, необходимо прикрутить основание винтами через отверстия для винтов для крепления телевизора на столе.

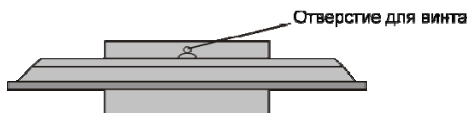

Вид сверху

- При повороте телевизора, не держитесь за верхнюю часть телевизора, вам нужно удерживать нижнюю часть телевизора.

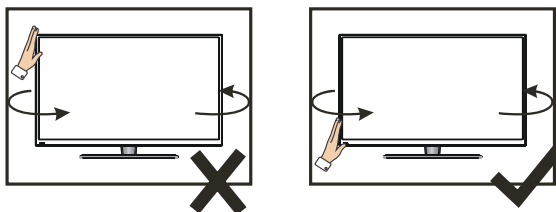

- При снятии телевизора, не пользуйтесь одной рукой, вы можете уронить его. Вы должны поднимать телевизор двумя руками.

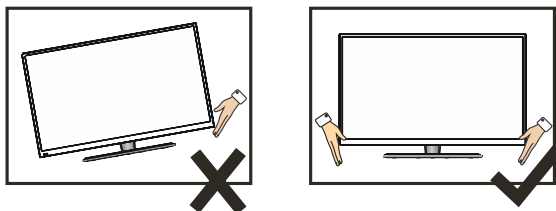

1. Подсоединение и подготовка телевизора

1.1. Аксессуары

- * Руководство пользователя x 1
- * Шнур электропитания x 1
- * Пульт дистанционного управления x 1
- * Батарейка (UM-4/R03P/AAA) x 2

1.2. Установка подставки

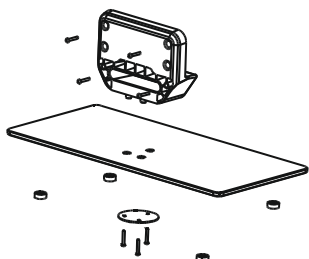

STV-32LED12

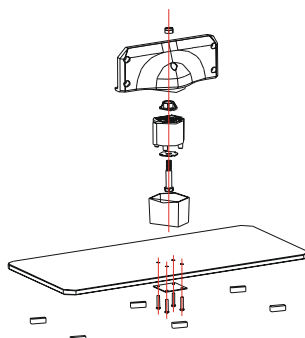

STV-40LED12

1. Поместите телевизор передней панелью вниз на мягкую ткань или мягкие подушки на столе.
2. Пожалуйста, сначала разместите PVC наклейку на вращающуюся ось.
3. Вставьте подставку во внутреннее гнездо телевизора.
4. Вставьте винты в отверстия и затяните их.

1.3. Кнопки и интерфейсы

Конструкция и спецификация продуктов являются стандартом.

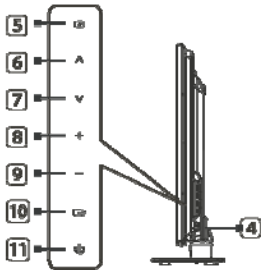
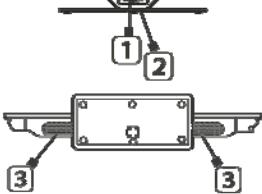

1. Окошко дистанционного датчика
2. Индикатор питания
3. Динамик
4. Выключатель питания
5. Кнопка меню
6. Кнопка программа “+”
7. Кнопка программа “-”
8. Кнопка громкость звука “+”
9. Кнопка громкость звука “-”
10. Кнопка источник сигнала
11. Кнопка дежурного режима

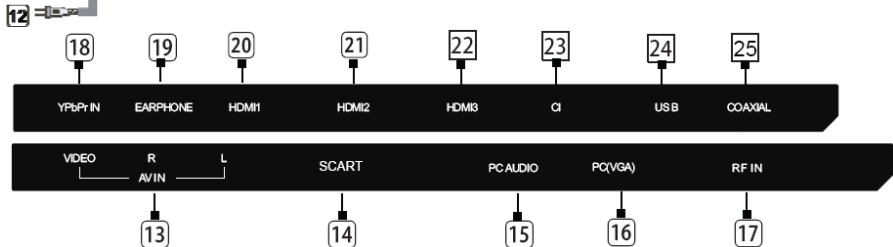
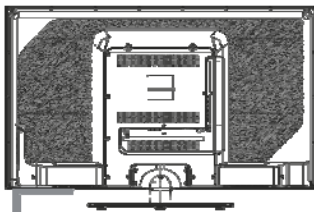

1.4. Пульт дистанционного управления

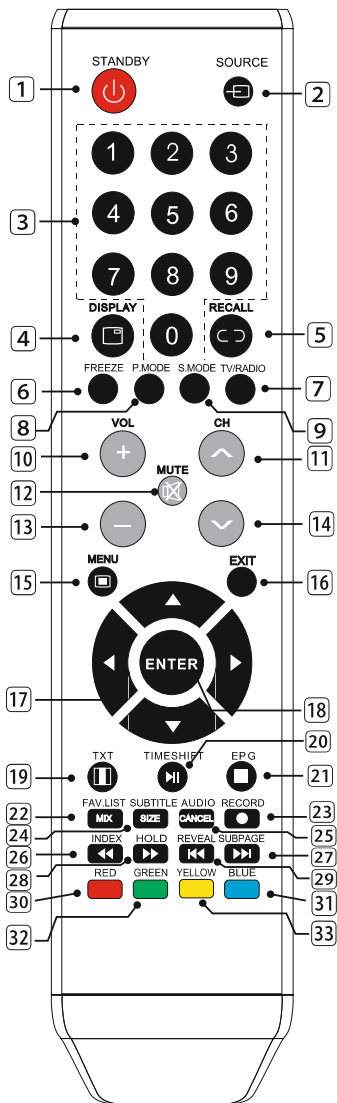

1. STANDBY(POWER): Включение и выключение телевизора (дежурный режим).
2. SOURCE: Выбор источника сигнала.
3. 0~9: Кнопки выбора каналов.
4. DISPLAY: Отображение видео и аудио информации.
5. RECALL: Возврат к предыдущему каналу.
6. FREEZE: Стоп кадр.
7. TV/RADIO: Выбрать ТВ или Радио режим.
8. P.MODE: Выбрать режим изображения.
9. S.MODE: Выбрать режим звука.
10. VOL+: Увеличить уровень громкости.
11. CH ^: Выбрать следующий канал.
12. MUTE: Выключить звук.
13. VOL-: Уменьшить уровень громкости.
14. CH v: Выбрать предыдущий канал.
15. MENU: Войти в меню или выйти из меню.
16. EXIT: Выйти из меню или настройки операций.
17. ▲, ▼, ◀, ▶ кнопки: Выбор пунктов меню.
18. ENTER: Подтверждение или ввод.
19. TXT: Войти или выйти в телетекст.
20. TIMESHIFT: В режиме ЦТВ (DTV) выбор функции СДВИГ ПО ВРЕМЕНИ (TIMESHIFT).

Режим МЕДИА: **⏸** Нажать один раз для паузы, нажать второй раз для воспроизведения.

21. EPG: Войти или выйти в режим отображения Электронного справочника по программам (EPG).
- Режим МЕДИА: **■** Остановить воспроизведение и вернуться к списку файлов.
22. FAV.LIST: Список избранных каналов.
23. RECORD: Запись данных на USB носитель в режиме ЦТВ (DTV).
24. SUBTITLE: Нажмите данную кнопку для выбора различных заголовков в режиме ЦТВ (DTV).
25. AUDIO: Выбор ТВ аудио режима.
26. INDEX: Открытие классификационной страницы с доступными ссылками.

Режим МЕДИА: **⏮** Перемотка назад.

27. SUBPAGE: Субстраница телетекста.

Режим МЕДИА: **⏭** Следующий.

28. HOLD: Удержание текущей страницы.

Режим МЕДИА: **⏩** Перемотка вперед.

29. REVEAL: Показывает или прячет скрытый текст.

Режим МЕДИА: **⏪** Предыдущий.

30. RED: Доступ к параметру красного цвета или странице.

31. BLUE: Доступ к параметру синего цвета или странице.
32. GREEN: Доступ к параметру зеленого цвета или странице.

33. YELLOW: Доступ к параметру желтого цвета или странице.

1.5. Установка батареек



1. Откройте заднюю крышку пульта дистанционного управления.
2. Установите две 7#(AAA) 1,5В батарейки(AAA). Убедитесь в правильной полярности батареек.
3. Закройте заднюю крышку. Пожалуйста, выньте батарейки в случае длительного неиспользования пульта дистанционного управления.

Если пульт не работает, сделайте следующее:

- Проверьте, что телевизор включен.
- Проверьте правильность установки батареек, согласно их полярности.
- Проверьте, что батарейки не потекли.
- Проверьте исправность источника питания или правильность подсоединения шнура электропитания.
- Проверьте, что вблизи отсутствует флуоресцентный или неоновый свет.



2. Основные операции

2.1. Включение/выключение ON/OFF

- Подсоедините шнур электропитания к **источнику переменного напряжения**. Вставьте шнур электропитания в соответствующую розетку.
- Нажмите **выключатель питания** для включения телевизора, затем нажмите кнопку **Power (Питание)** для включения устройства.
- Повторно нажмите кнопку **Power (Питание)**, чтобы выключить телевизор.



Примечание: После выключения телевизора, пожалуйста, не нажимайте сразу кнопку питания, подождите более одной минуты для повторного включения телевизора.

2.2. Настройка дежурного режима

- Для включения устройств нажмите кнопку .
- Для возврата устройства в дежурный режим повторно нажмите кнопку . Индикатор питания загорится красным цветом.
- Не оставляйте телевизор в дежурном режиме в течение длительного периода времени.

2.3. Выбор режима ввода

Данная настройка позволяет выбрать источник сигнала.

Нажмите кнопку / или кнопку SOURCE (ИСТОЧНИК СИГНАЛА) для выбора желаемого источника сигнала.

Нажмите кнопку ОК для подтверждения выбора источника сигнала.

Для выхода нажмите кнопку EXIT (ВЫХОД).

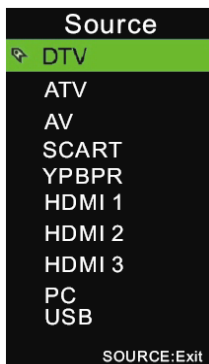

2.4. Основные функции экранного меню

2.4.1. Первоначальное подключение

Подсоедините антенный кабель под названием “RF-In” в антенное гнездо телевизора.

Выберите язык (OSD Language)

Нажмите кнопку ◀/▶ на пульте дистанционного управления для выбора языка меню и сообщений.

Выберите Режим настройки (Mode Setting)

Нажмите кнопку ◀/▶ на пульте дистанционного управления для выбора режима энергосбережения (Home Mode)

Выберите страну (Country)

Нажмите кнопку ▼/▲ на пульте дистанционного управления для выбора меню Country (Страна). Нажмите кнопку ◀/▶ на пульте дистанционного управления для выбора желаемой страны.

Выберите Тип тюнера (Tuner Type)

Нажмите кнопку ◀/▶ на пульте дистанционного управления для выбора Антенна (DVB-T2) или Кабель (DVB-C).

Выберите Автопоиск (Auto Scan)

Нажмите кнопку ◀/▶ на пульте дистанционного управления для выбора типа настройки: ЦТВ+АТВ (DTV+ATV), ЦТВ (DTV), АТВ (ATV).

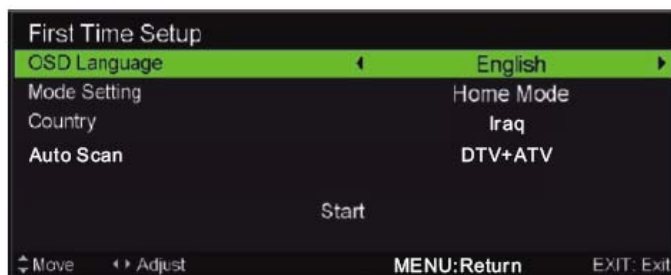

Состояние автоматической настройки

Во время настройки аналоговых каналов, нажмите кнопку **Menu (Меню)** и кнопку со стрелкой влево на пульте дистанционного управления, чтобы пропустить настройку аналоговых каналов.

Во время настройки цифровых каналов, нажмите кнопку **Menu (Меню)** и кнопку со стрелкой влево на пульте дистанционного управления, чтобы пропустить настройку цифровых каналов.

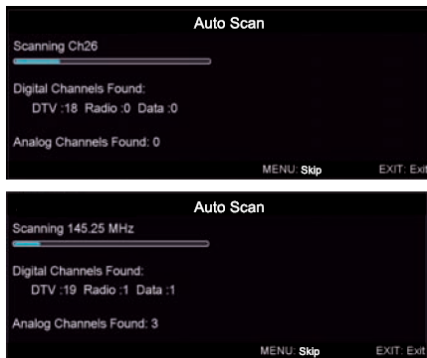

2.4.2. Опции меню PICTURE (ИЗОБРАЖЕНИЕ)

Нажмите кнопку **MENU (МЕНЮ)** на пульте дистанционного управления для отображения главного меню.

Нажмите кнопку **◀/▶** на пульте дистанционного управления для выбора **PICTURE (ИЗОБРАЖЕНИЕ)** в главном меню, затем **Enter** для входа в меню.

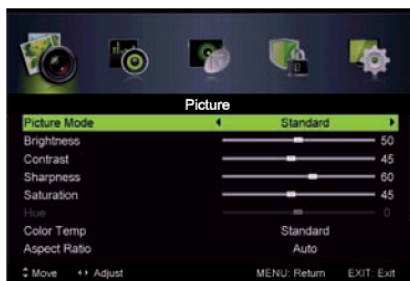

1. Нажмите кнопку **▼/▲** на пульте дистанционного управления для выбора опции, которую необходимо настроить в меню **PICTURE (ИЗОБРАЖЕНИЕ)**.
2. Для выполнения настройки нажмите кнопку **Enter/◀/▶** на пульте дистанционного управления.
3. После выполнения настроек нажмите кнопку **MENU (МЕНЮ)** для сохранения и возврата в предыдущее меню.

Picture Mode (Режим изображения)

Нажмите кнопку ▼/▲ для выбора режима изображения, затем нажмите кнопку ◀/▶ для входа в подменю.

Нажмите кнопку ▼/▲ для выбора режимов изображения (Доступные режимы: Standard, Mild, Personal, Dynamic - Стандартный, Мягкий, Пользовательский, Динамический).

Вы можете изменить Яркость, Контрастность, Резкость, Насыщенность и Оттенок, когда выбран Пользовательский режим.

СОВЕТЫ: Вы можете нажать кнопку **PMODE** на пульте дистанционного управления для изменения режима изображения напрямую.

Brightness/Contrast/Sharpness/Saturation/Hue (Яркость/Контрастность/Резкость /Насыщенность/Оттенок)

Нажмите кнопку ▼/▲ для выбора нужной опции. Для выполнения настройки нажмите кнопку ◀/▶.

Brightness(Яркость) Настройте яркость всего изображения; это также изменит все темные участки изображения.

Contrast(Контрастность) Настройте интенсивность изображения; темные участки изображения остаются без изменения.

Sharpness(Четкость) Настройте четкость контуров изображения.

Saturation(Насыщенность) Настройте цветовую насыщенность по своему желанию.

Hue(Оттенок) Используйте при компенсации изменения цвета по своему желанию.

Color Temp(Цветовая температура)

Позволяет изменить цветовой оттенок изображения в соответствии с вашими требованиями.

Нажмите кнопку ▼/▲ для выбора пункта меню Цветовая температура, затем нажмите кнопку ◀/▶ для входа в подменю.

Standart (Стандартный) Делает изображение ярким.

Cool (Холодный) Придает изображению нежно синий оттенок.

Warm (Теплый) Придает изображению нежно красный оттенок.

Aspect Ratio (Формат изображения)

Нажмите кнопку ▼/▲ для выбора пункта меню **Aspect Ratio (Формат изображения)**, затем нажмите кнопку ◀/▶ для входа в подменю.

Для выбора доступны форматы: **Full (Полный) / 4:3 / Zoom1 (Масштаб1) / Zoom2 (Масштаб2)**.

ЖК-телевизор

PC Setting (Настройки ПК)

Нажмите кнопку **Source (Источник сигнала)** для выбора **PC** в качестве источника сигнала.



1. Нажмите кнопку **▼/▲** на пульте дистанционного управления для выбора опции, которую необходимо настроить в меню **PC Setting (Настройки ПК)**.
2. Для выполнения настройки нажмите кнопку **Enter** на пульте дистанционного управления.
3. После выполнения настроек, нажмите кнопку **MENU (МЕНЮ)** для возврата в предыдущее меню.

Auto Adjust (Автоматическая настройка)

Нажмите кнопку **OK/▶** для выбора автоматической настройки параметров экрана.

H Position (Положение по горизонтали)

Настройка горизонтального смещения изображения.

V Position (Положение по вертикали)

Настройка вертикального смещения изображения.

Phase (Фаза)

Позволяет регулировать горизонтальные линии помех.

Clock (Час)

Позволяет регулировать вертикальные линии помех.

2.4.3. Опции меню SOUND MODE (Режим звука)

Нажмите кнопку **▼/▲** для выбора режима изображения, затем нажмите кнопку **◀/▶** для выбора режимов звука

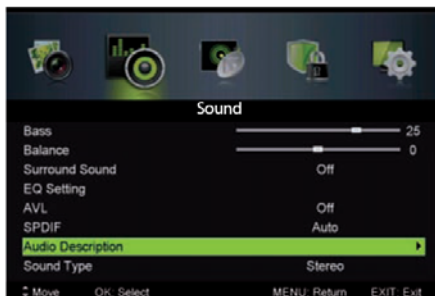
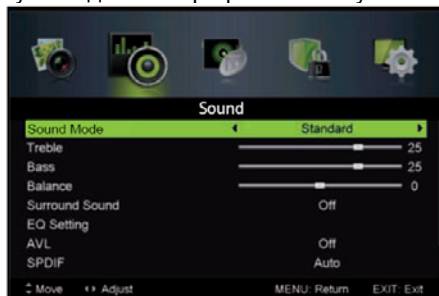

(Доступные режимы: Standard, Music, Movie, Personal - Стандартный, Музыка, Кино, Пользовательский).

СОВЕТЫ: Вы можете нажать кнопку **SMODE** на пульте дистанционного управления для изменения режима звука напрямую.

Standard (Стандартный) - сбалансированный звук во всех средах

Music (Музыка) - сохранение оригинального звука, оптимально для музыкальных программ

Personal (Пользовательский) - для настройки необходимого звучания

Move (Кино) - Для усиления высоких и низких частот, насыщенное звучание

Treble/Bass/Balance (Высокая звуковая частота/Низкая звуковая частота/Баланс) Нажмите кнопку **▼/▲** для выбора данной опции. Для выполнения настройки нажмите кнопку **◀/▶**.

Treble (Высокая звуковая частота) Настройка высоких частот, увеличивает или уменьшает высокочастотные звуки.

Bass (Низкая звуковая частота) Настройка высоких частот, увеличивает или уменьшает высокочастотные звуки.

Balance (Баланс) Настройка баланса между левым и правым динамиками. Данный параметр настраивает выходную мощность громкоговорителей, обеспечивая наилучшую слышимость в требуемом положении.

Surround Sound (Звук вокруг)

Нажмите кнопку **▼/▲** для выбора **Surround Sound** настройки, затем нажмите кнопку **◀/▶** для выбора ON (Включить) или Off (Выключить) данную опцию.

EQ Setting (EQ настройки) Доступно для регулирования 7 полос эквалайзера. Нажмите кнопку **▼/▲** для выбора данной опции. Для выполнения настройки нажмите кнопку **Enter/◀/▶** на пульте дистанционного управления.



EQ Mode (EQ режим) Нажмите кнопку **▼/▲** для выбора данной опции. Для выполнения настройки нажмите кнопку **◀/▶**. Доступные режимы: Off (Выкл.), Rock (Рок), Pop (Поп), Jazz (Джаз), User (Пользовательский).

AVL (Автоматический уровень громкости)

Нажмите кнопку **▼/▲** для выбора AVL (Автоматического уровня громкости), затем нажмите кнопку **◀/▶** для выбора ON (Включить) или Off (Выключить) данную опцию. Данный параметр используется для снижения разности между автоматическим уровнем громкости звука канала и программы. Параметр

ЖК-телевизор

обеспечивает равномерное распределение звука. Данная функция также снижает флуктуацию звука.

SPDIF Нажмите кнопку ▼/▲ для выбора **SPDIF**, затем нажмите кнопку ◀/▶ для выбора Off / PCM / Auto (Выкл / PCM / Авто).

Audio Description (Звуковое описание)

Нажмите кнопку ▼/▲ для выбора Audio Description, затем нажмите кнопку Enter/▶ для входа в подменю.

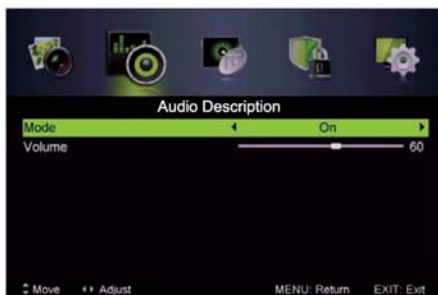

Mode (Режим)

Нажмите кнопку ▼/▲ для выбора Mode (Режим), затем нажмите кнопку ◀/▶ для выбора ON (Включить) или Off (Выключить) данную опцию. Если режим включен, то можно отрегулировать громкость.

Sound Type (Звуковой режим)

Нажмите кнопку ▼/▲ для выбора данной опции. Для выполнения настройки нажмите кнопку ◀/▶. (Доступные режимы: Stereo (Стерео), Dual I, Dual II, Mixed (Смешанный)).

2.4.4. Опции меню CHANNEL (КАНАЛ)

Нажмите кнопку **MENU (МЕНЮ)** на пульте дистанционного управления для отображения главного меню.

Нажмите кнопку ◀/▶ на пульте дистанционного управления для выбора меню **CHANNEL (КАНАЛ)**, для выполнения настройки нажмите кнопку Enter/◀/▶.



1. Нажмите кнопку ▼/▲ на пульте дистанционного управления для выбора опции, которую необходимо настроить в меню CHANNEL (КАНАЛ).

2. Для выполнения настройки нажмите кнопку Enter/◀/▶ . на пульте дистанционного управления.

3. После выполнения настроек нажмите кнопку MENU (МЕНЮ) для сохранения и возврата в предыдущее меню.

Tuner Type (Тип тюнера) Нажмите кнопку ▼/▲ для выбора **Tuner Type (Тип тюнера)**, затем нажмите кнопку ◀/▶ для выбора Antenna (Антенна) или Cable (Кабель).

Auto Scan (Автопоиск)

Нажмите кнопку ▼/▲ для выбора **Auto Scan (Автопоиск)**, для выполнения настройки нажмите кнопку Enter/▶ . на пульте дистанционного управления.

Тип тюнера – Антенна

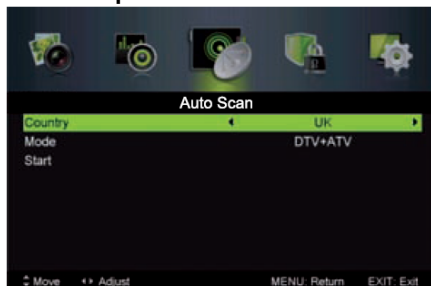

Тип тюнера - Кабель

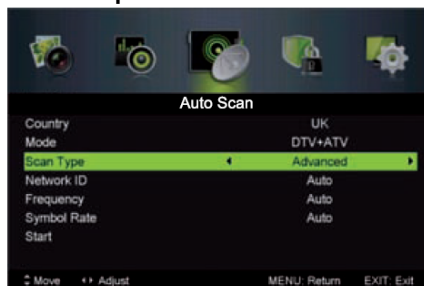

Country (Страна) Нажмите кнопку ◀/▶ для выбора **Country (Страна)**.

Mode (Режим) Нажмите кнопку ◀/▶ для выбора **Mode (Режим)**: DTV+ATV, DTV, ATV

Scan Type (Тип поиска) Нажмите кнопку ◀/▶ для выбора **Scan Type (Тип поиска)**: Advanced (Дополнительно), Quick (Быстрый), Full (Полный).

Network ID (ID сети) Нажмите кнопку ◀/▶ для выбора **Network ID (ID сети)**, нажмите **Auto** или введите цифровое значение.

Frequency (Частота) Нажмите кнопку ◀/▶ для выбора **Frequency (Частота)**, а нажмите **Auto** или введите цифровое значение.

Symbol Rate (Скорость) Нажмите кнопку ◀/▶ для выбора **Symbol Rate (Скорость)**, нажмите **Auto** или введите цифровое значение.

Start (Старт) Нажмите Enter/▶ для начала автоматического поиска.

- В первую очередь будут находиться цифровые каналы, затем аналоговые. Прежде чем выполнить автоматический поиск, подтвердите ваш тип подключения Antenna (Антенна) или Cable (Кабель).
- При неправильной установке типа сигнала, есть вероятность, что ни один канал не будет найден. Найденные цифры не включают в себя программы шифрования.

Manual Scan (Ручной поиск)

Нажмите кнопку ▼/▲ для выбора **Manual Scan (Ручной поиск)**, нажмите кнопку OK/▶ для входа в подменю.



Digital Manual Scan (Цифровая ручная настройка) Нажмите кнопку ▼/▲ для выбора **Digital Manual Scan (Цифровая ручная настройка)**, нажмите кнопку ОК/► для входа в подменю.

Тип тюнера – Антенна

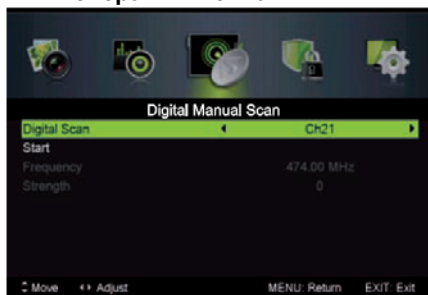

Network ID (ID сети)

Нажмите кнопку ◀/▶ для выбора **Network ID (ID сети)**, нажмите **Auto** или введите цифровое значение.

Frequency (Частота)

Нажмите кнопку ◀/▶ для выбора **Frequency (Частота)**, нажмите **Auto** или введите цифровое значение.

Symbol Rate (Скорость)

Нажмите кнопку ◀/▶ для выбора **Symbol Rate (Скорость)**, нажмите **Auto** или введите цифровое значение.

Modulation (Модуляция)

Нажмите кнопку ◀/▶ для выбора **Modulation (Модуляция)**. Доступные режимы: Auto, 16QAM, 32QAM, 64QAM, 128QAM, 256QAM.

Start (Старт) Нажмите ОК/► для начала автоматического поиска.

Тип тюнера - Кабель

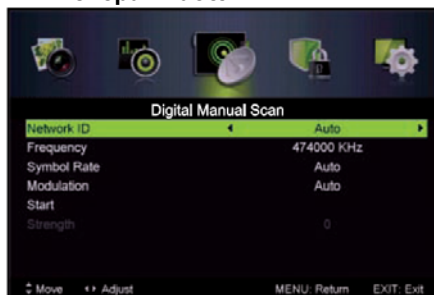

Analog Manual Scan (Аналоговая ручная настройка)

Нажмите кнопку ▼/▲ для выбора **Analog Manual Scan (Аналоговая ручная настройка)**, нажмите кнопку ОК/► для входа в подменю.



Analog Scan (Сканирование аналоговых каналов)

Нажмите кнопку ◀/▶ для выбора **Analog Scan** (Сканирование аналоговых каналов).

Channel to Save (Канал для сохранения)

Нажмите кнопку ◀/▶ для выбора **Channel to Save** (Канал для сохранения).

Color System (Цветовая система)

Нажмите кнопку ◀/▶ для выбора **Color System** (Цветовая система). Доступные режимы: Auto, PAL, SECAM.

Sound System (Звуковая система)

Нажмите кнопку ◀/▶ для выбора **Sound System** (Звуковая система). Доступные режимы: Auto, DK, BG, I, L.

AFC (Частота)

Нажмите кнопку ◀/▶ для выбора **AFC** (Частота) и выберете ON (Вкл) или OFF (Выкл).

Start (Старт) Нажмите OK/▶ для начала автоматического поиска.



Channel Edit (Редактирование каналов)

Нажмите кнопку ▼/▲ для выбора **Channel Edit** (Редактирование каналов), нажмите кнопку OK/▶ для входа в подменю.



■ ■ ■ Три цветные кнопки являются кнопками быстрого доступа для программирования канала.

ЖК-телевизор

Нажмите кнопку **▼/▲** для выбора канала, который вы хотите удалить, переименовать, переместить или пропустить, затем:

Нажмите **красную** кнопку для удаления канала.

Нажмите **зеленую** кнопку для пропуска выбранного канала. (Ваш телевизор пропустит канал автоматически, если использовать кнопку CH+/- для просмотра каналов).

Нажмите **синюю** кнопку для входа в режим перемещения, затем нажмите кнопку **▼/▲** для перемещения в желаемое положение.

Common Interface (Общий интерфейс CI)

Нажмите кнопку **▼/▲** для выбора списка запланированных задач, затем нажмите кнопку **OK** для входа в подменю. Этот режим доступен при выборе DTV источника.



Signal Information (Информации о сигнале)

Нажмите кнопку **▼/▲** для выбора информации о сигнале, затем нажмите кнопку **OK** для просмотра подробной информации о сигнале. Этот режим доступен при выборе DTV источника.



2.4.5. Опции меню LOCK SYSTEM (БЛОКИРОВКА СИСТЕМЫ)

Нажмите кнопку **MENU (МЕНЮ)** на пульте дистанционного управления для отображения главного меню.

Нажмите кнопку **◀/▶** на пульте дистанционного управления для выбора **LOCK SYSTEM (БЛОКИРОВКА СИСТЕМЫ)** в главном меню, нажмите кнопку **Enter/▶** для ввода.

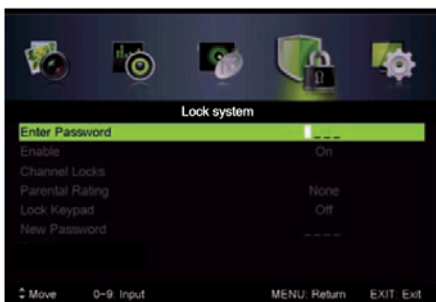

1. Нажмите кнопку ▼/▲ на пульте дистанционного управления для выбора блокировки системы, которую вам необходимо настроить в меню LOCK SYSTEM (БЛОКИРОВКА СИСТЕМЫ)
2. Для выполнения настройки нажмите кнопку ◀/▶ на пульте дистанционного управления.
3. После выполнения настроек нажмите кнопку MENU (МЕНЮ) для сохранения и возврата в предыдущее меню.
 Пароль по умолчанию "0000", если вы забыли пароль, то вам необходимо обратиться в сервисный центр.



Enable (Включение)

Нажмите кнопку ▼/▲ для выбора **Enable (Включение)**, затем нажмите кнопку ◀/▶ и выберете ON (Вкл) или OFF (Выкл). Выберете подменю Channel Locks (Блокировка каналов), Parental Rating (Возрастные ограничения), Lock Keypad (Блокировка клавиатуры) и нажмите нажмите ОК.

Channel Locks (Блокировка каналов)

Нажмите кнопку ▼/▲ для выбора **Channel Locks (Блокировка каналов)**, нажмите ОК/▶ для входа в подменю.

Parental Rating (Возрастные ограничения)

Нажмите кнопку ▼/▲ для выбора **Parental Rating (Возрастные ограничения)**, затем нажмите кнопку ◀/▶ для выбора.

Lock Keypad (Блокировка клавиатуры)

Установите, для предотвращения непредвиденного использования.

Нажмите кнопку ▼/▲ для выбора **Lock Keypad (Блокировка клавиатуры)**, затем нажмите кнопку ◀/▶ и выберете ON (Вкл) или OFF (Выкл).

New Password (Новый пароль)

Нажмите кнопку ▼/▲ для выбора **New Password (Новый пароль)**, затем два раза введите четырехзначное значение пароля, которое вы хотите установить.
Clear Lock (Удалить замки)

Нажмите кнопку **▼/▲** для выбора **Clear Lock (Удалить замки)**, затем нажмите кнопку **OK/▶** для отключения данного параметра.

2.4.6. Опции меню **SETUP MENU (НАСТРОЙКА МЕНЮ)**

Нажмите кнопку **MENU (МЕНЮ)** на пульте дистанционного управления для отображения главного меню.

Нажмите кнопку **◀/▶** на пульте дистанционного управления для выбора **SETUP (НАСТРОЙКА)** в главном меню, затем нажмите **Enter/▶** для начала настройки.

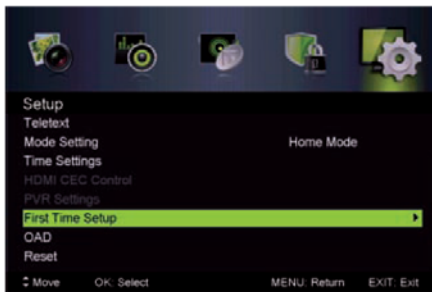

1. Нажмите кнопку **▼/▲** для выбора опции, которую необходимо настроить в меню **SETUP (НАСТРОЙКА)**.
2. Для выполнения настройки нажмите кнопку **Enter/◀/▶**.
3. После выполнения настроек нажмите кнопку **MENU (МЕНЮ)** для сохранения и возврата в предыдущее меню.

OSD Language (Язык экранного меню)

Нажмите кнопку **▼/▲** для выбора **OSD Language (Язык экранного меню)**, затем нажмите кнопку **◀/▶** для выбора языка меню.

Audio Languages (Языки аудио)

Нажмите кнопку **▼/▲** для выбора **Audio Languages (Языки аудио)**, затем нажмите кнопку **Enter** для входа в подменю.

Нажмите кнопку **▼/▲/◀/▶** для выбора первоначального языка аудио файла или для выбора другого языка аудио файла.

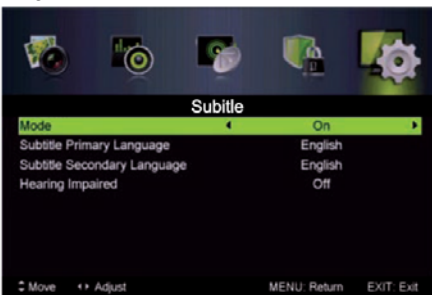
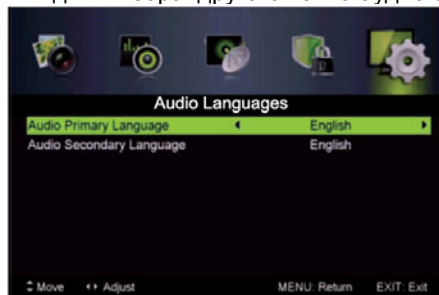

Subtitle Language (Язык субтитров)

Нажмите кнопку ▼/▲ для выбора **Subtitle Language (Язык субтитров)**, затем нажмите кнопку **Enter** для входа в подменю.

Mode (Режим)

Нажмите кнопку ▼/▲ для выбора **Mode (Режим)**, затем нажмите кнопку ◀/▶ и выберете ON (Вкл) или OFF (Выкл).

Нажмите кнопку ▼/▲/◀/▶ для выбора основного языка субтитров или для выбора другого языка.

Hearing Impaired (Режим для лиц с пониженным слухом)

Нажмите кнопку ▼/▲ для выбора **Hearing Impaired (Режим для лиц с пониженным слухом)**, затем нажмите кнопку ◀/▶ и выберете ON (Вкл) или OFF (Выкл).

Teletext (Телетекст)

Настройка Teletext (Телетекст). Доступно только для DTV, ATV, AV,SV и SCART источников сигнала. Нажмите кнопку ▼/▲ для выбора **Teletext (Телетекст)**, затем нажмите кнопку **Enter/▶** для входа в подменю.



DTV источник сигнала, нажмите кнопку ◀/▶ и выберете Digital Teletext Language (Язык цифрового телетекста) или Decoding Page Language (Расшифровка языка страницы).

ATV, AV,SV и SCART источники сигнала, нажмите кнопку ◀/▶ и выберете Decoding Page Language (Расшифровка языка страницы).

Mode Setting (Режим настройки)

Нажмите кнопку ▼/▲ для выбора **Mode Setting (Режим настройки)**.



Time Settings (Настройка времени)

Нажмите кнопку ▼/▲ для выбора **Time Settings (Настройка времени)**, затем нажмите **Enter/▶** для входа в подменю.



OSD Time (Задержка экранного меню)

Нажмите кнопку **▼/▲** для выбора **OSD Time (Задержка экранного меню)**, затем нажмите кнопку **◀/▶** для выбора нужного параметра. (Доступно: Off (Выкл.), 10 сек., 20 сек., 30 сек., 60 сек.)

Sleep Timer (Таймер автоматического отключения)

Установка таймера для телевизора на автоматическое выключение.

Нажмите кнопку **▼/▲** для выбора **Sleep Timer (Таймер автоматического отключения)**, затем нажмите кнопку **◀/▶** для выбора нужного параметра. (Доступно: Off (Выкл.), 10 мин., 20 мин., 30 мин., 60 мин., 90 мин., 120 мин., 180 мин., 240 мин.).

Auto Sleep (Автоматический режим ожидания)

Нажмите кнопку **▼/▲** для выбора **Auto Sleep (Автоматический режим ожидания)**, затем нажмите кнопку **◀/▶** для выбора Off (выкл), 3 часа, 4 часа или 5 часов.

Time Zone (Часовой пояс)

Нажмите кнопку **▼/▲** для выбора **Time Zone (Часовой пояс)**, затем нажмите **Enter/▶** для входа в подменю.



Time (Время)

Нажмите кнопку **▼/▲** для выбора Audio Description, затем нажмите кнопку **Enter/▶** для входа в подменю.



Установите Auto Sync (Автоматическая синхронизация) в положение Off (Выкл.), Power On/Off Timer (Таймер включения / выключения) установите в положение On (Вкл.), для того чтобы установить время вручную. Примечание: в случае перебоев с электропитанием, установки часов будут потеряны

PVR Settings (Настройки PVR)

Нажмите кнопку **▼/▲** для выбора **PVR Settings (Настройки PVR)**, затем нажмите Enter для входа в подменю. Далее происходит проверка скорости USB.



Нажмите кнопку **◀/▶** для выбора **File Manager (Файловый менеджер)**, затем нажмите Enter для входа в подменю.

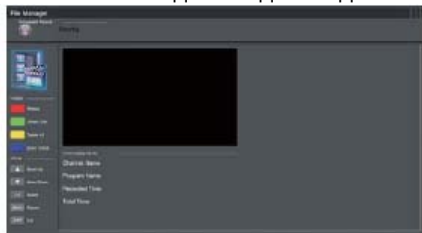

Нажмите кнопку **◀/▶** для выбора **Device List (Список устройств)**, затем нажмите Enter для входа в подменю.



Нажмите кнопку ◀/▶ для выбора **Scheduled Record (Запланированная запись)**, затем нажмите Enter для входа в подменю.

First Time Setup (Первоначальная настройка)

Нажмите кнопку ▼/▲ для выбора **First Time Setup (Первоначальная настройка)**, затем нажмите Enter для входа в подменю.

DEMO MODE (DEMO режим)

Нажмите кнопку ▼/▲ для выбора **DEMO MODE (DEMO режим)**, затем нажмите кнопку ◀/▶ и выберите ON (Вкл) или OFF (Выкл).

Reset (Сброс)

Нажмите кнопку ▼/▲ для выбора **Reset (Сброс)**, затем нажмите Enter для входа в подменю.

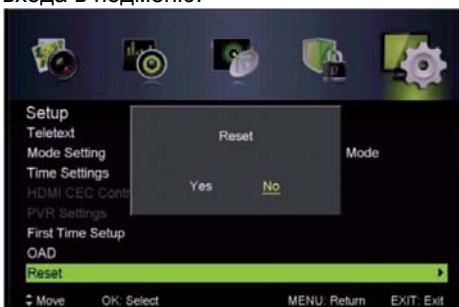

Если вы уверены в том, что хотите сбросить настройки, выберите YES(Да).

2.4.7. Опции меню EPG

Нажмите кнопку EPG (Электронный справочник по программам) на пульте дистанционного управления для входа в меню EPG.

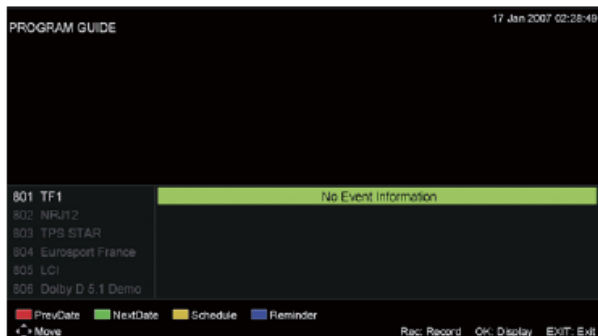

Нажмите **красную** кнопку для отображения предыдущей даты.

Нажмите **зеленую** кнопку для отображения следующей даты.

Нажмите **желтую** кнопку для отображения предыдущих настроек.

Нажмите **синюю** кнопку для установки времени напоминания просмотра желаемой программы.

ATV/SCART/ HDMI/AV/YPbPr/PC

1. PC Setting (Настройки ПК) в меню PICTURE (ИЗОБРАЖЕНИЕ) доступны только в PC Input (ПК вход). Screen Mode (Режим экрана) в меню PICTURE (ИЗОБРАЖЕНИЕ) и HDMI CEC Control (Управление HDMI CEC) в меню SETUP (НАСТРОЙКА) доступны только при HDMI входе.
2. Audio Description (Звуковое описание) и Sound Type (Тип звука) в меню AUDIO (ЗВУК) не действует.
3. SCART/ HDMI/AV/YPbPr/PC режимы не доступны в меню Channel (Канал).
4. Parental Rating (Возрастные ограничения) и Channel Locks (Блокировка каналов) не доступны для SCART/HDMI/AV/YPbPr/PC режимов. Parental Rating (Возрастные ограничения) не доступна при ATV режиме. При PC (ПК) режиме не доступна функция Parental Rating (Возрастные ограничения)
5. Audio Languages (Языки аудио), Subtitle (Субтитры), PVR Settings (Настройки PVR) в меню SETUP (НАСТРОЙКА) не доступны при SCART/ AV/ PC режимах. Audio Languages (Языки аудио), Subtitle (Субтитры), Teletext (Телетекст), PVR Settings (Настройки PVR) в меню SETUP (НАСТРОЙКА) не доступны при HDMI/ YPbPr режимах.

2.5. Опции с медиа файлами (USB)

Внимание:

Перед началом работы меню USB, подключите устройство USB, нажмите кнопку SOURCE (Источник) и выберите источник входного сигнала USB устройство.

Нажмите кнопку ◀/▶ для выбора **USB** в меню, затем нажмите Enter для входа.

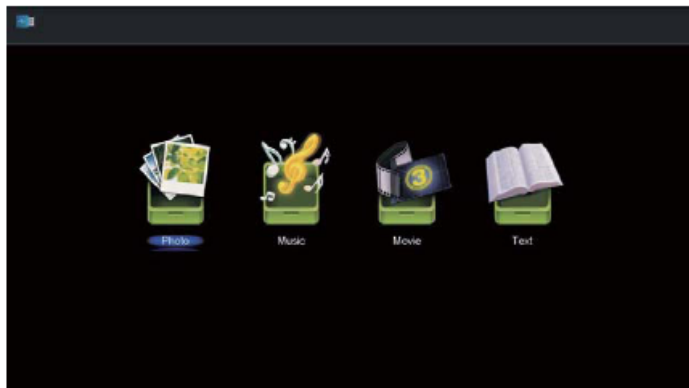

Нажмите кнопку ◀/▶ для выбора **параметра, который необходимо настроить** в главном меню USB, затем нажмите Enter для входа.

Photo (Фото)

Нажмите кнопку ◀/▶ для выбора PHOTO (ФОТО) в главном меню, затем нажмите кнопку **Enter**.

Нажмите кнопку ▼/▲ для выбора желаемого диска накопителя, который хотите просмотреть, затем нажмите кнопку **Enter**.

Нажмите кнопку ▼/▲ для возврата из опции в предыдущее меню.

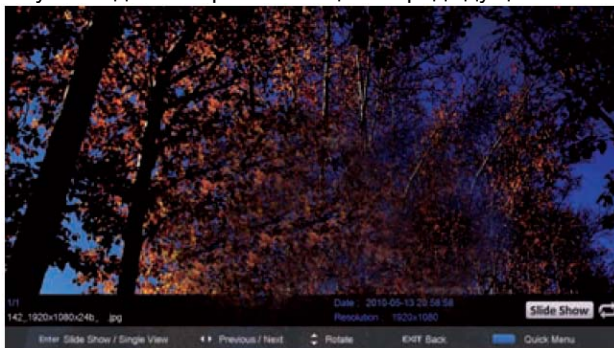

Music (Музыка)

Нажмите кнопку ◀/▶ для выбора MUSIC (МУЗЫКА) в главном меню, затем нажмите кнопку **Enter**.

Нажмите кнопку ▼/▲ для выбора желаемого диска накопителя, который хотите просмотреть, затем нажмите кнопку **Enter**.

Нажмите кнопку ▼/▲ для возврата из опции в предыдущее меню.

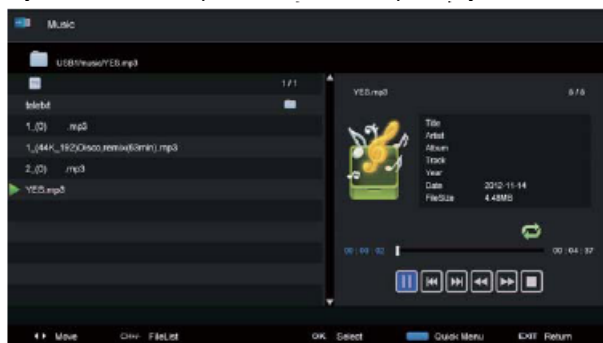

Когда выбрана желаемая опция, в правом углу появится информация о файле.



Нажмите для воспроизведения или паузы.



Нажмите для воспроизведения предыдущей песни.



Нажмите для воспроизведения следующей песни.



Нажмите для ускоренной перемотки назад.



Нажмите для ускоренной перемотки вперед.



Нажмите для остановки.

Нажмите CH+/- для отображения и запуска подробной информации о файле.

Movie (Кино)

Нажмите кнопку ◀/▶ для выбора MOVIE (КИНО) в главном меню, затем нажмите кнопку **Enter**.

Нажмите кнопку ▼/▲ для выбора желаемого диска накопителя, который хотите просмотреть, затем нажмите кнопку **Enter**.

Нажмите кнопку ▼/▲ для возврата из опции в предыдущее меню.



Нажмите для воспроизведения или паузы.



Нажмите для воспроизведения предыдущего фильма.



Нажмите для воспроизведения следующего фильма.



Нажмите для ускоренной перемотки назад.



Нажмите для ускоренной перемотки вперед.



Нажмите для остановки или возврата к предыдущей папке.

Text (Текст)

Нажмите кнопку ◀▶ для выбора **TEXT (ТЕКСТ)** в главном меню, затем нажмите кнопку **Enter**.

Нажмите кнопку ▼/▲ для выбора желаемого диска накопителя, который хотите просмотреть, затем нажмите кнопку **Enter**.

Нажмите кнопку ▼/▲ для возврата из опции в предыдущее меню.



Когда выбрана желаемая опция, в правом углу появится информация о файле.

3. Технические характеристики

Название модели	STV-32LED12 / STV-40LED12
Диагональ экрана	32 / 40 дюйма(ов)
Соотношение сторон	16:9
Источник электропитания	100-240В переменного тока, 50/60 Гц
Потребляемая мощность	60 Вт / 74 Вт
Система телевидения	PAL B/G D/K I, SECAM B/G D/K
Выходная мощность звука (Внутренняя)	8Втx2 / 10Втx2
Входы	<ul style="list-style-type: none">• Антенный вход (D Тип) x 1• Вход VGA (D-Sub 15 контактный) x 1• Разъем HDMI x 3• Входной разъем Y Pb Pr x 1• Входной разъем видео входа Video Input RCA x 1• Разъем Стере аудио x 1 RCA, x1(Гнездо подключения наушников для VGA)• USB x 1
Выходы	<ul style="list-style-type: none">• 1 комплект разъемов подключения наушников
Размеры (ДxШxВ) (мм) без подставки с подставкой	729x83x446/ 928x49x542 729x185x475 / 928x205x603
Рабочая температура	0°C~40°C
Рабочая влажность	20% ~ 80% без образования конденсата

Примечание: вышеуказанные технические характеристики могут быть изменены без предварительного уведомления для улучшения качества изделия.

4. Поддерживаемые режимы сигнала

A. Режим VGA

Разрешение	Строчная развертка (кГц)	Кадровая развертка (Гц)
640 x 480	31.50	60.00
800 x 600	35.16	56.25
	37.90	60.00
1024 x 768	48.40	60.00

Примечание: Рекомендуется использовать VGA соединительный кабель длиной не более 5 метров, чтобы гарантировать соответствующее качество изображения.

B. Режим YPbPr

Разрешение	Строчная развертка (кГц)	Кадровая развертка (Гц)
480i	15.734	59.94
480p(720x480)	31.468	59.94
576i	15.625	50.00
576p(720x576)	31.25	50.00
720p(1280x720)	37.50	50.00
	45.00	60.00
1080i	28.13	50.00
	33.75	60.00
1080P (1920x1080)	67.50	60.00
	56.25	50.00

C. Режим HDMI

Разрешение	Строчная развертка (кГц)	Кадровая развертка (Гц)
480p	31.468	59.94
576p	31.25	50.00
720P	45.00	60.00
1080i	33.75	60.00
1080P (1920x1080)	67.50	60.00

- Если принимаемый сигнал превышает максимальное разрешение дисплея, на экране появится предупреждающее сообщение.
- Вы можете увидеть поддерживаемый формат входного сигнала на экране.

5. Простые неисправности

Если изображение отсутствует или параметры значительно изменились, проверьте телевизор в соответствии со следующими рекомендациями. Не забудьте проверить периферийные устройства, чтобы определить источник неисправности.

Причина	Решение
На устройство не подается напряжение электропитания. (Индикатор питания не горит).	<ul style="list-style-type: none">- Проверьте, что оба конца кабеля электропитания вставлены в соответствующие розетки и стенная розетка находится в рабочем состоянии.
На экране отображается сообщение No Input Signal (Отсутствует входной сигнал).	<ul style="list-style-type: none">- Проверьте, что линия источника сигнала правильно подсоединена.- Проверьте, что включено питание соответствующих периферийных устройств.- Проверьте, что входные параметры, которые были выбраны, соответствуют входному сигналу.
Пульт дистанционного управления работает неправильно.	<ul style="list-style-type: none">- Проверьте, что батарейки не разряжены. (Используйте новые батарейки.)- Проверьте, что пульт дистанционного управления находится в пределах рабочего диапазона.- Проверьте, что пульт дистанционного управления направлен в окошко дистанционного управления на дисплее.- Проверьте, что отсутствуют препятствия между пультом дистанционного управления и окошком дистанционного управления.
На экране появляются пятна или полосы.	<ul style="list-style-type: none">- Убедитесь в отсутствии излучения (машина, HV кабель или неоновая лампа) или других возможных источников радиопомех.
Ухудшена цветопередача или качество изображения.	<ul style="list-style-type: none">- Проверьте, что все видео настройки правильно отрегулированы, такие как яркость, контрастность, цвет и другие.- Для получения более подробной информации о видео настройках обратитесь к функциям экранного меню в Главе 2.
Неправильное расположение и размер изображения на экране.	<ul style="list-style-type: none">- Проверьте, что положение и размер изображения экрана правильно отрегулированы.
Искажение изображения или цвета.	<ul style="list-style-type: none">- Проверьте, что линия источника сигнала правильно подсоединена.- При подсоединении к ПК можно изменить разрешение ПК для получения четкого изображения. Рассогласование выходного сигнала ПК может привести к искажению изображения.
На дисплее отображается предупреждающее сообщение.	<ul style="list-style-type: none">- Проверьте, что линия источника входного сигнала правильно закреплена.- Выберите правильный входной сигнал.- Для получения более подробной информации обратитесь к пункту Поддерживаемые режимы сигнала в Главе 4.

6. Допуски по пикселям на LCD/LED панели

Ряд эргономических требований к качеству изображения, получаемого с помощью LCD/LED панелей, определяется по таким критериям, как яркость, контрастность, отражение, равномерность подсветки и цветовая равномерность, читаемость текста, мерцание, количество дефектных пикселей. Стандарты качества определяют 4 класса LCD/LED панелей. Большинство панелей соответствуют допуску класса II.

Стандарт различает 4 типа дефектных пикселей

Тип 1 – постоянно горящие пиксели (белые);

Тип 2 – постоянно негорящие пиксели (чёрные);

Тип 3 – пиксели с другими дефектами, включая дефекты сабпикселей и ячеек RGB, составляющих пиксель. Это означает постоянно горящие красные, зеленые и голубые пиксели;

Тип 4 - (группа дефектных пикселей) – несколько дефектных пикселей в квадрате 5x5 пикселей.

Допустимое число дефектных пикселей на миллион пикселей

Класс	ТИП -1	ТИП- 2	ТИП- 3	Число кластеров, содержащих более 1 дефекта типа 1 или типа 2	Число кластеров, содержащих более 1 дефекта типа 3
I	0	0	0	0	0
II	2	7	7	0	2
III	5	15	50	0	5
IV	50	150	500	5	50

Все LCD/LED панели телевизоров SIVAKI соответствуют классу II.