

SHIVAKI®

**LED TV/ Телевизор цветного
изображения с
жидкокристаллическим экраном**

**STV-22LEDG9
STV-24LEDG9
STV-24LEDGR9
STV-24LEDGW9
STV-24LEDGM9
STV-24LEDGBW9**



ИНСТРУКЦИЯ ПО ЭКСПЛУАТАЦИИ

SHIVAKI®

Уважаемый покупатель!

Мы благодарны Вам за то, что Вы остановили свой выбор на продукции нашей компании. Техника «SHIVAKI» отвечает высоким мировым стандартам и будет долго и надежно служить Вам в течение длительного времени.

Компания SHIVAKI старается сделать так, чтобы все наши покупатели оставались довольны своим приобретением и уровнем оказываемого сервиса.

Каждому обладателю техники «SHIVAKI» гарантируется **расширенный** сервисный пакет обслуживания. Купив продукцию нашей компании, Вы автоматически можете:

- или стать участником проводимой в настоящее время Акции на технику SHIVAKI,
- или получить 6 месяцев дополнительного гарантийного обслуживания,
- или участвовать в проводимом регулярно розыгрыше призов от компании SHIVAKI,
- и многое другое...

Для этого достаточно посетить интернет-сайт: **www. product-registration.eu** и осуществить регистрацию купленной Вами продукции. Мы ценим Ваше личное время, поэтому сделали так, чтобы регистрация заняла не более 4 минут.

Компания «SHIVAKI» помнит и заботится о своих потребителях, постоянно совершенствуя свою продукцию: телевизоры, холодильники, пылесосы, микроволновые печи, климатическую технику, телефоны и неуклонно повышает уровень сервисного обслуживания и поддержки покупателей.

Поздравляем! Вы выбрали достойное Вас, надежное и по последнему слову техники совершенное произведение «SHIVAKI».

С уважением,
President

Mohmish Madan

“SHIVAKI (JAPAN) IND.
LTD”



СОДЕРЖАНИЕ

АКСЕССУАРЫ	2
ВАЖНЫЕ МЕРЫ ПРЕДОСТОРОЖНОСТИ	3
ВВЕДЕНИЕ	6
КНОПКИ УПРАВЛЕНИЯ	6
ОПЦИИ ПОДСОЕДИНЕНИЯ	7
ФУНКЦИИ КНОПОК ПУЛЬТА ДИСТАНЦИОННОГО УПРАВЛЕНИЯ ..	8
УСТАНОВКА БАТАРЕЕК	10
УСТАНОВКА	11
УСТАНОВКА ПОДСТАВКИ	11
ПОДСОЕДИНЕНИЕ И НАСТРОЙКА	12
ПОДСОЕДИНЕНИЕ АНТЕННЫ	12
ПОДСОЕДИНЕНИЕ DVD	13
ПОДСОЕДИНЕНИЕ ПК	14
ПОДСОЕДИНЕНИЕ НАУШНИКОВ	14
ПОДСОЕДИНЕНИЕ РАЗЪЕМА SCART	15
ПОДСОЕДИНЕНИЕ USB	15
ОСНОВНЫЕ ОПЕРАЦИИ	16
ВКЛЮЧЕНИЕ ТЕЛЕВИЗОРА	16
РЕГУЛИРОВКА ГРОМКОСТИ ЗВУКА	16
ВЫБОР ПРОГРАММ	16
ТАЙМЕР АВТОМАТИЧЕСКОГО ОТКЛЮЧЕНИЯ	16
ФУНКЦИЯ ВОЗВРАТА	16
ПЕРЕКЛЮЧЕНИЕ ИСТОЧНИКА СИГНАЛА	16
ОСНОВНЫЕ ФУНКЦИИ ЭКРАННОГО МЕНЮ	17
ПЕРВОНАЧАЛЬНОЕ ПОДСОЕДИНЕНИЕ	17
ОПЦИИ МЕНЮ PICTURE (ИЗОБРАЖЕНИЕ)	18
ОПЦИИ МЕНЮ SOUND (ЗВУК)	19
ОПЦИИ МЕНЮ CHANNEL (КАНАЛ)	20
ОПЦИИ МЕНЮ LOCK (БЛОКИРОВКА)	23
ОПЦИИ МЕНЮ SETUP (НАСТРОЙКА)	25
ОПЦИИ МЕНЮ TIME (ВРЕМЯ)	27
ОПЦИИ МЕНЮ EPG	29
ОПЕРАЦИИ С ПК	29
ОПЕРАЦИИ С МЕДИА ФАЙЛАМИ (USB)	30
ПОИСК И УСТРАНЕНИЕ НЕИСПРАВНОСТЕЙ	33
ДЕМОНТАЖ ПОДСТАВКИ ТЕЛЕВИЗОРА	34
ПРОЦЕДУРА УСТАНОВКИ ПОДСТАВКИ ТЕЛЕВИЗОРА	35
ТАБЛИЦА ТЕХНИЧЕСКИХ ХАРАКТЕРИСТИК	36
ДОПУСКИ ПО ПИКСЕЛЯМ	37

АКСЕССУАРЫ

Убедитесь в том, что в коробке с телевизором присутствуют все перечисленные ниже комплектующие. В случае отсутствия какой-либо комплектующей, пожалуйста, обратитесь в магазин, где устройство было куплено.



Руководство пользователя



Пульт дистанционного управления



Батарейки

ВАЖНЫЕ МЕРЫ ПРЕДОСТОРОЖНОСТИ

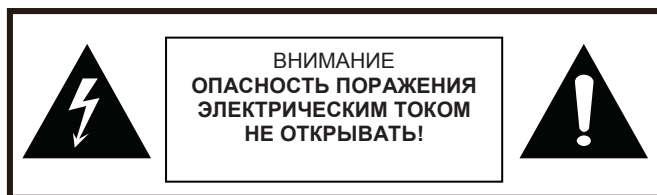

ПРЕДУПРЕЖДЕНИЕ: ДЛЯ СНИЖЕНИЯ ОПАСНОСТИ ПОРАЖЕНИЯ ЭЛЕКТРИЧЕСКИМ ТОКОМ, НЕ ПОДВЕРГАЙТЕ УСТРОЙСТВО ВОЗДЕЙСТВИЮ ДОЖДЯ ИЛИ ВЛАГИ.



Значок молнии со стрелкой вниз внутри равностороннего треугольника предупреждает пользователя о наличии неизолированного «опасного напряжения» внутри продукта, которое имеет значительную величину для возможного риска поражения электрическим током человека.



Знак восклицания внутри равностороннего треугольника предупреждает пользователя о наличии важных инструкций по эксплуатации и техническому (сервисному) обслуживанию в документах, которые поставляются вместе с устройством.

ВНИМАНИЕ:

Данные сервисные инструкции предназначены только для квалифицированного специалиста. Для снижения риска поражения электрическим током, не выполняйте любое сервисное обслуживание, отличное от указанного в настоящем руководстве пользователя, если вы не имеете соответствующей квалификации. Обратитесь к руководству пользователя для получения сервисных инструкций.

ИСТОЧНИК ЭЛЕКТРОПИТАНИЯ:

Вставьте вилку шнура электропитания в настенную розетку 100-240В переменного тока. Если вы испытываете трудности при вставке вилки, поверните ее и вставьте повторно; если устройство не используется в течение длительного периода времени, выньте вилку из розетки.

Вилка шнура питания служит разъединяющим устройством. Пожалуйста, убедитесь в том, что вилка шнура электропитания не повреждена. Выключатель питания не изолирует устройство от сети электропитания. Для изолирования устройства от сети электропитания, выньте вилку шнура из розетки.

УПРАВЛЕНИЕ ЭЛЕКТРОПИТАНИЕМ:

1. Если устройство не используется в течение длительного периода времени, отключите источник электропитания.
2. Перед подключением шнура электропитания в розетку переменного тока убедитесь в том, что все соединения выполнены.
3. Данное устройство имеет конструкцию Class I и должно подсоединяться к главной розетке с защитным заземлением.

ВАЖНЫЕ ПРАВИЛА ТЕХНИКИ БЕЗОПАСНОСТИ

1. Внимательно прочтите настоящие инструкции.
2. Сохраните настоящее руководство пользователя.
3. Примите во внимание все предупреждения.
4. Выполняйте все инструкции данного руководства.
5. Не используйте настоящее устройство возле воды.
6. Протирайте устройство только сухой тканью.
7. Не блокируйте вентиляционные отверстия. Обеспечьте достаточную вентиляцию вокруг устройства. Обеспечьте вокруг устройства минимальное расстояние 10 см для гарантии достаточного охлаждения. Не закрывайте устройство газетами или другими материалами из ткани, такими как занавески, полотенца и ткань. Не помещайте продукт на кровать, диван или другие предметы интерьера, которые могут блокировать вентиляционные отверстия. Установите в соответствии с инструкциями.
8. Не устанавливайте устройство вблизи любых источников тепловой энергии, таких как радиаторы, обогреватели, печи и других устройств (включая усилители), которые излучают тепло.
9. Для обеспечения безопасной эксплуатации используйте полярную вилку или вилку с заземлением. Полярная вилка имеет два плоских вывода, один из которых шире другого, если вилка не входит в вашу розетку, тогда для замены устаревшей розетки обратитесь к квалифицированному электрику.
10. Не наступайте на шнур электропитания, не заземляйте его возле вилки, электрических розеток и точки, где шнур выходит из устройства.
11. Используйте приспособления/аксессуары рекомендованные производителем.
12. Используйте тележку, подставку, треногу, кронштейн или стол, рекомендуемые производителем или проданные вместе с устройством. При использовании тележки, соблюдайте меры предосторожности, когда вместе перемещаете тележку/устройство, чтобы избежать травм вследствие опрокидывания.
13. Вынимайте вилку данного устройства из розетки во время грозы или при длительном неиспользовании.
14. Все сервисные работы должен выполнять квалифицированный обслуживающий персонал. Сервисное обслуживание необходимо, если устройство было повреждено любым способом, а именно: поврежден шнур электропитания или вилка, в устройство попала жидкость или посторонние предметы, устройство подверглось влиянию дождя или влаги, устройство неправильно работает.
15. Не допускайте попадания на устройство воды. Также на устройство не рекомендуется устанавливать объекты, наполненные жидкостями, например вазы.
16. Во избежание риска возникновения пожара и поражения электрическим током, не подвергайте устройство воздействию огня (камин, гриль, свечи, сигареты и т.д.)

Защита окружающей среды

Старые батарейки нельзя выбрасывать вместе с бытовым мусором!

Согласно закону, потребители обязаны возвращать старые батарейки и аккумуляторы в соответствующий местный или общественный пункт сбора, специализирующийся на утилизации. Это будет гарантировать, что батарейки будут утилизированы в соответствии с защитой окружающей среды.

Убедитесь в том, что вы возвращаете полностью разряженные батарейки и аккумуляторы.



Утилизация использованных электрических и электронных приборов:

Значок перечеркнутой мусорной корзины означает, что необходимо выполнить отдельную утилизацию электрического и электронного оборудования. В соответствии с Законодательством Европейского Союза, любые электрические и электронные приборы не должны утилизироваться с бытовым мусором, а должны возвращаться на специальные пункты сбора для полной утилизации данных приборов. Пожалуйста, обратитесь в специализированный пункт по переработке отходов для получения сведений о возможной утилизации.

Пожалуйста, защитите окружающую среду и переработайте данный продукт надлежащим образом в специальном пункте сбора. Это защитит окружающую среду, других людей и вас самих. Большое спасибо!

Утилизация упаковки и упаковочных материалов:



Упаковка и упаковочные материалы не являются бытовыми отходами! Упаковка вашего устройства может быть переработана и повторно использована. Пожалуйста, соблюдайте местные нормативы и правила касательно утилизации упаковочных материалов.

ВВЕДЕНИЕ



КНОПКИ УПРАВЛЕНИЯ

В данном руководстве объясняются основные характеристики модели телевизора. На данном упрощенном рисунке показана кнопочная панель управления, которая располагается на передней панели телевизора.

Данный рисунок может незначительно отличаться от модели вашего телевизора.

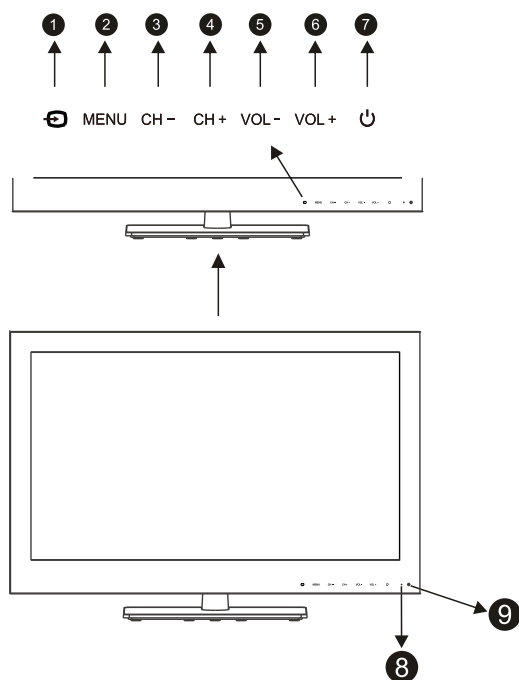
Панель управления



- (1). () Нажмите данную кнопку для выбора источника аудио-видео сигнала или телевизора.
- (2). (MENU) Нажмите данную кнопку для отображения экранного меню. Когда меню отобразится, нажмите данную кнопку повторно, чтобы выйти из меню.
- (3). (CH-) Нажмите данную кнопку для выбора предыдущего канала.
- (4). (CH+) Нажмите данную кнопку для выбора следующего канала.
- (5). (VOL-) Нажмите кнопку для уменьшения громкости звука.
- (6). (VOL+) Нажмите кнопку для увеличения громкости звука.
- (7). () Нажмите данную кнопку для перехода в дежурный режим.
- (8). Индикатор. Светодиодный индикатор. Дежурный режим. Питание.
- (9). Окошко дистанционного датчика.

ОПЦИИ ПОДСОЕДИНЕНИЯ

Боковая соединительная панель

На данном упрощенном рисунке показана боковая панель. Данный рисунок может незначительно отличаться от модели вашего телевизора.

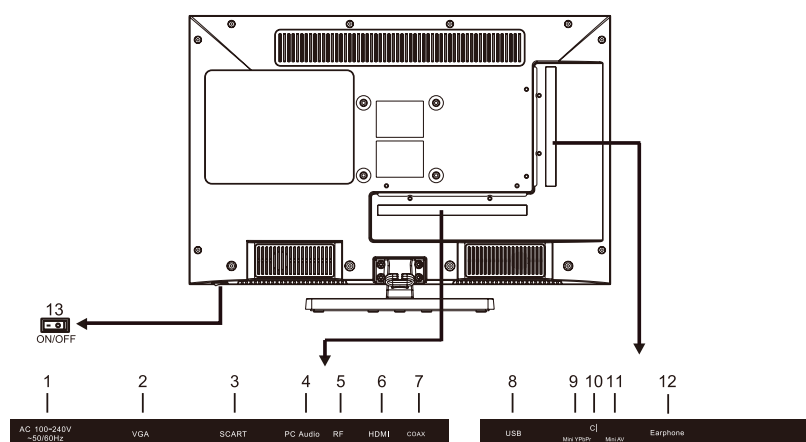

- (01) AC 100-240V: Подсоединяет источник электропитания.
- (02) Разъем VGA: Подключает источник VGA видео сигнала ПК.
- (03) Разъем SCART (Вход: CVBS, RGB и Audio Output: ТВ аудио и видео разъем).
- (04) Разъем PC AUDIO: Подключает источник выходного аудио сигнала ПК.
- (05) RF: Антенное гнездо (75 Ом).
- (06) Разъем HDMI 1: Подключает источник HDMI сигнала.
- (07) COAX: Цифровой выход ТВ.
- (08) Вход USB: Подключает вход USB устройства.
- (09) **MINI** YPbPr видео вход: Подключает выход YPbPr внешних устройств.
- (10) CI: слот CI (модуль для подключения платного кабельного телевидения).
- (11) Разъем Mini AV: Подключает аудио и видео выход внешних устройств.
- (12) Выход Earphone: Выход на наушники.
- (13) POWER ON/OFF: (Главный выключатель) Включает/выключает устройство.

Примечание: Пожалуйста, внимательно изучите содержимое руководства пользователя внешнего устройства перед его подсоединением к телевизору. Пожалуйста, выключите телевизор перед подсоединением других внешних устройств.

ФУНКЦИИ КНОПОК ПУЛЬТА ДИСТАНЦИОННОГО УПРАВЛЕНИЯ

- (01) STANDBY: Включает и выключает телевизор.
- (02) MUTE: Нажмите для выключения и включения звука.
- (03) Цифровые кнопки: Нажмите цифровые кнопки для прямого доступа к выбранному ТВ каналу.
- (04) DISPLAY: Нажмите для отображения текущего состояния: канал, источник сигнала, название канала, время и т.д.
- (05) RECALL: Нажмите, чтобы вернуться к предыдущему каналу.
- (06) EPG: Войдите в режим отображения Электронного справочника по программам.
- (07) ▲ Когда отображается экранное меню, нажмите данную кнопку для перемещения вверх и выбора требуемого параметра или изменения настроек.
- (08) MENU: Отображает ТВ меню.
- (09) ◀ Когда отображается экранное меню, нажмите данную кнопку для перемещения влево и выбора требуемого параметра или подтверждения настроек.
- (10) DVD SETUP: отображает меню DVD SETUP (НАСТРОЙКА DVD).
- (11) EXIT/CANCEL: Выход из экранного меню.
- (12) SOURCE: Нажмите для отображения всех возможных источников сигнала.
- (13) ▶ Когда отображается экранное меню, нажмите данную кнопку для перемещения вправо и выбора требуемого параметра или подтверждения настроек.
- (14) «OK»: Подтверждает, выбирает функцию, открывает список каналов.
- (15) FAV: Переключает к списку избранных каналов.
- (16) ▼ Когда отображается экранное меню, нажмите данную кнопку для перемещения вниз и выбора требуемого параметра или изменения настроек.
- (17) S.MODE: Нажмите для выбора режима Sound (Звук).
- (18) P.MODE: Нажмите для выбора режима Picture (Изображение).
- (19) CH+/PAGE+: Выбирает следующий канал.
Выбирает следующую страницу в режиме телетекста.
- (20) CH-/PAGE-: Выбирает предыдущий канал.
Выбирает предыдущую страницу в режиме телетекста.
- (21) VOL+: Увеличивает громкость.
- (22) VOL-: Уменьшает громкость.



- (23) TEXT/ ■: Включает и выключает телетекст. Нажмите кнопку ■, чтобы остановить воспроизведение в режиме DVD/USB.
- (24) AUTO/ ▲: Нажмите, чтобы автоматически отрегулировать изображение в режиме PC (ПК). Нажмите кнопку ▲, чтобы загрузить/выгрузить DVD диск.
- (25) INDEX/◀◀: Функциональная кнопка телетекста (используется только в режиме телетекста). Нажмите кнопку ◀◀, чтобы перейти к предыдущей главе/дорожке в режиме DVD/USB.
- (26) SUBTITLE/▶▶: Нажмите данную кнопку для выбора различных заголовков. Нажмите кнопку ▶▶, чтобы перейти к следующей главе/дорожке в режиме DVD/USB.
- (27) SIZE/▶/||: Изменяет размер дисплея. Нажмите кнопку ▶/|| для воспроизведения/паузы файлов DVD/USB.
- (28) HOLD/|▶: Функциональная кнопка телетекста (используется только в режиме телетекста). Медленное воспроизведение при проигрывании DVD.
- (29) REVEAL/◀◀: Нажмите данную кнопку для отображения скрытой информации в некоторых режимах телетекста. Нажмите кнопку ◀◀, для поиска в обратном направлении в режиме DVD/USB.
- (30) S.PAGE/▶▶: Нажмите данную кнопку для перехода к функции SUBCODE в режиме телетекста. Нажмите кнопку ▶▶, для поиска в прямом направлении в режиме DVD/USB.
- (31) REPEAT/GREEN: Функция повтора в режиме DVD. Кнопка для выбора функций телетекста.
- (32) GOTO/RED: DVD начнет воспроизведение по выбранному временному фрагменту. Нажмите time (время) и введите время. Устройство начнет воспроизведение по выбранному времени. Кнопка для выбора функций телетекста.
- (33) A-B/YELLOW: Повтор фрагмента A-B в режиме DVD. Кнопка для выбора функций телетекста.
- (34) ZOOM/BLUE: Регулирует размер изображения в режиме DVD. Кнопка для выбора функций телетекста.
- (35) DVD-MENU: Отображает меню DVD диска.
- (36) RECORD: Нажмите для начала или остановки записи.
- (37) D.TITLE: Во время воспроизведения DVD диска, нажмите для перехода в меню глав, если диск имеет главы.
- (38) ANGLE: Выбирает различный угол при воспроизведении DVD.
- (39) SLEEP: Настраивает время автоматического отключения.
- (40) AUDIO: Нажмите для выбора языка аудио дорожки в режиме ATV/DTV. Изменяет режим аудио DVD.
- (41) ASPECT: Нажмите для выбора режима отображения 4:3, 16:9 и т.д.
- (42) TV/RADIO: Выбирает функцию DTV и Radio в режиме DTV.

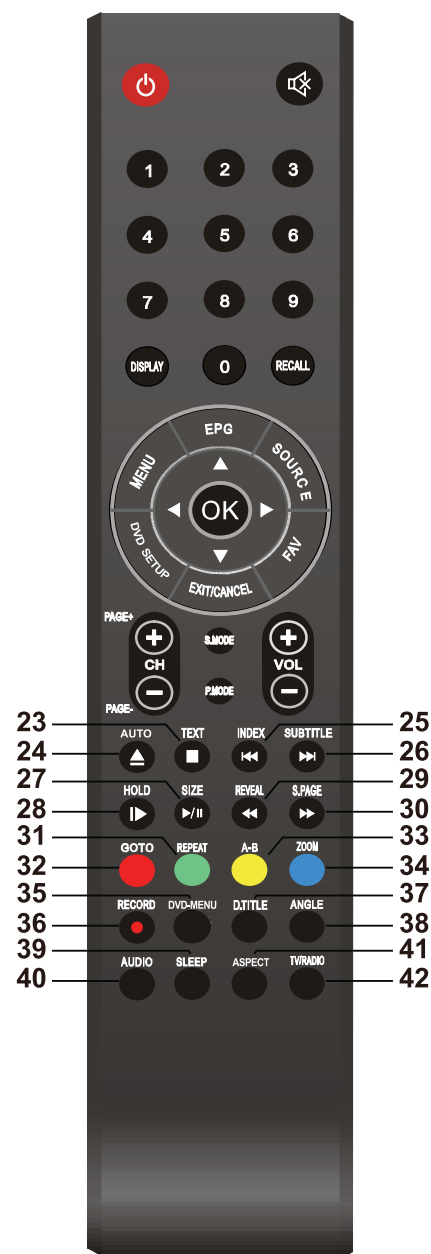

УСТАНОВКА БАТАРЕЕК

1. Откройте крышку батарейного отсека на тыльной стороне пульта.
2. Вставьте две батарейки 3V типа CR 2025 (таблетки), соблюдая полярность.
3. Закройте крышку батарейного отсека.

Примечания по использованию батареек

Клеммы питания не должны быть замкнуты.

Не подвергайте батарейки воздействию избыточного тепла (напр., яркого солнца, огня) и никогда не бросайте их в огонь. Батарейки могут взорваться.

Использование батареек ненадлежащего типа может привести к химическим утечкам и/или взрыву.

Пожалуйста, примите во внимание следующее:

Убедитесь в том, что батарейки установлены согласно их полярности, как показано в батарейном отсеке.

Различные типы батареек имеют различные характеристики.

Не используйте батарейки различного типа.

Не используйте старые и новые батарейки одновременно. Одновременная установка старых и новых батареек сокращает их срок службы и/или может вызвать химическую утечку у старых батареек.

Если батарейки не работают, немедленно их замените.

Химические вещества, которые вытекают из батареек, могут вызвать раздражение кожи.

Если химические вещества вытекают из батареек, протрите их немедленно сухой тканью.

В зависимости от различных условий хранения, срок службы батареек, которые идут в комплекте с вашим устройством, может быть сокращен.

Выньте батарейки, если пульт дистанционного управления не используется в течение длительного периода времени.

Примечания по использованию пульта дистанционного управления:

Не ударяйте или не бросайте пульт.

Не подвергайте пульт воздействию жидкостей и не помещайте его во влажную среду.

Не допускайте попадания пульта дистанционного управления под прямые солнечные лучи. Тепло может повредить пульт дистанционного управления.

Утилизация батареек



Для сохранения окружающей среды при утилизации батареек, пожалуйста, не выбрасывайте использованные батарейки вместе с обычными бытовыми отходами. Пожалуйста, отнесите батарейки в пункт сбора для утилизации.

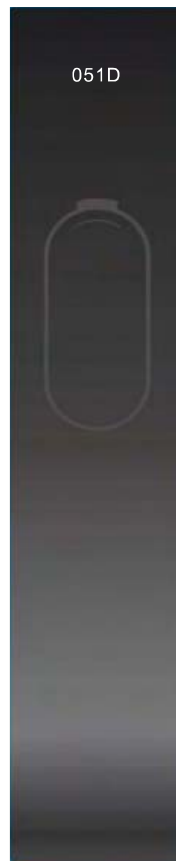

УСТАНОВКА

УСТАНОВКА ПОДСТАВКИ

Установка на стену: Горизонтальная установка

(1) Подберите высоту кронштейна, на которую будет установлено устройство. Надежно закрепите настенные кронштейны с помощью болтов (не входят в комплект поставки продукта) на стену. Настенный кронштейн имеет стандартный размер. Пожалуйста, обратите внимание на положение болтов настенных кронштейнов на следующем рисунке. Отрегулируйте болты настенных кронштейнов в соответствии с размерами продукта. Пожалуйста, обратитесь к подробному описанию по установке и настройке настенного кронштейна, предоставляемого производителем настенного кронштейна. Положение болтов настенных кронштейнов.

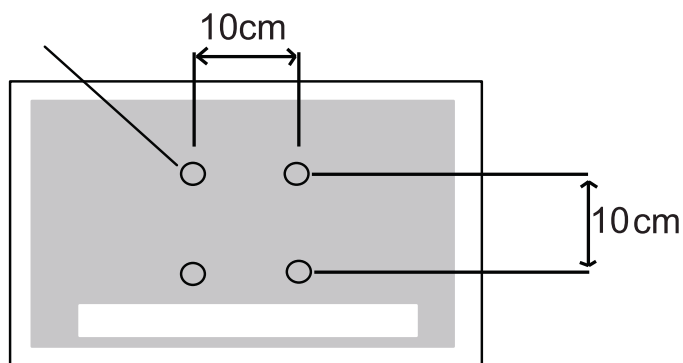

(2) Снимите настольную подставку при установке телевизора на стену следующим способом: (Обратитесь к странице 34 и 35)



(3) Обеспечьте достаточную вентиляцию. Зазор от каждой стороны телевизора до стены должен составлять не менее 10 см.

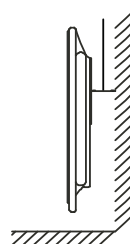
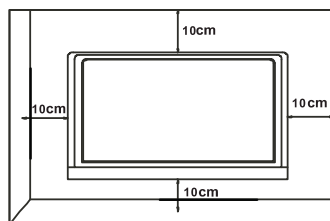
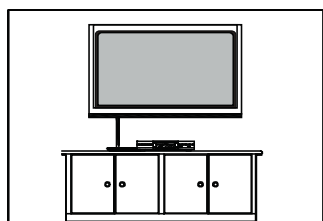

(1) При установке придерживайте подставку телевизора.

(2) Не устанавливайте телевизор на полки, ковры, кровати или шкафы.

(3) Не накрывайте телевизор занавеской или газетой.

(4) Избегайте следующего: Перекрытие вентиляции Перекрытие вентиляции

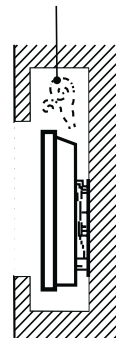
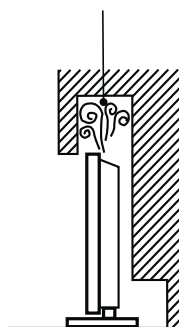

ПОДСОЕДИНЕНИЕ И НАСТРОЙКА

- Для предотвращения повреждения оборудования никогда не подсоединяйте шнур электропитания, пока не выполнили подсоединение всего оборудования.

ПОДСОЕДИНЕНИЕ АНТЕННЫ

- Для получения изображения оптимального качества, отрегулируйте положение антенны.
- Антенный кабель и конвертор не входят в комплект поставки.

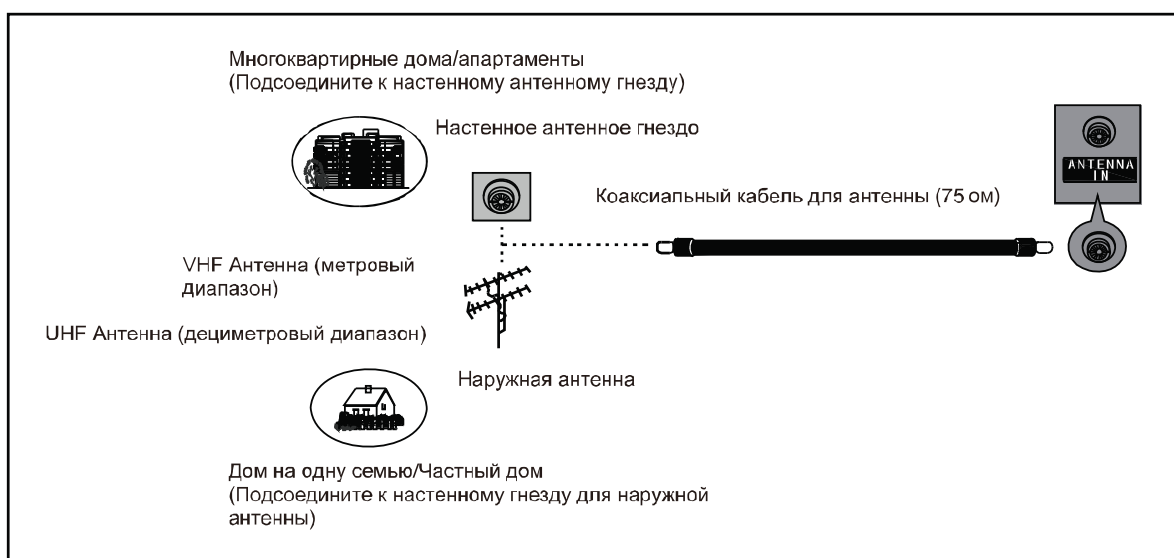

- В зонах со слабым сигналом для получения лучшего изображения подключите усилитель сигнала к антенне, как показано ниже.
- Если сигнал необходимо разделить на два телевизора, тогда для подсоединения используйте антенный разделитель сигнала.

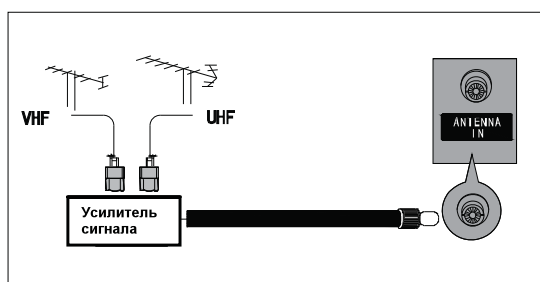

ПРИМЕЧАНИЕ:



Вы можете использовать аналоговый ТВ (кабель ТВ) или DVB-T как источник сигнала. Для приема DVB-T (DTI) гарантируется, что данный сервис доступен в вашем регионе. DVB-T радио является ограниченным и не доступно в большинстве регионов. В зависимости от региона и структуры здания, для приема DVB-T станций может понадобиться более длинная антенна. Здания из металлических конструкций и географическое положение передатчика могут значительно повлиять на прием сигнала.

Пожалуйста, примите во внимание, что это не дефект вашего устройства; смотрите технические характеристики для приема DVB-T.

Приобретите соответствующую антенну в местном специализированном магазине.

ПОДСОЕДИНЕНИЕ DVD

При использовании компонентного кабеля:

1. Подсоедините видео выходы (Y, PB, PR) DVD проигрывателя к разъемам YPbPr на телевизоре.
2. Подсоедините аудио выходы DVD проигрывателя к входному разъему AV (Аудио-Видео) на телевизоре.
3. Включите DVD проигрыватель и вставьте DVD диск.
4. Выберите Component source (Компонентный источник сигнала), используя кнопку SOURCE (ИСТОЧНИК СИГНАЛА) на пульте дистанционного управления.
5. Обратитесь к руководству пользователя DVD проигрывателя для выполнения требуемых действий.

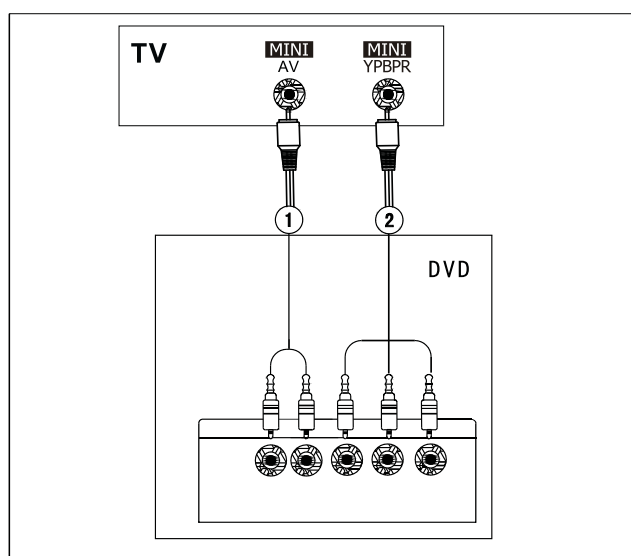

ПОДСОЕДИНЕНИЕ DVD

При использовании AV кабеля:

1. Подсоедините выход AV (Аудио-Видео) DVD проигрывателя к разъему AV на телевизоре.
2. Подсоедините аудио выходы DVD проигрывателя к входному разъему аудио на телевизоре.
3. Включите DVD проигрыватель и вставьте DVD диск.
4. Выберите AV source (Аудио-Видео источник сигнала), используя кнопку SOURCE (ИСТОЧНИК СИГНАЛА) на пульте дистанционного управления.
5. Обратитесь к руководству пользователя DVD проигрывателя для выполнения требуемых действий.

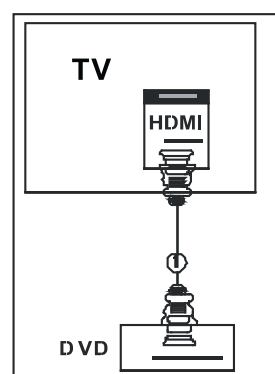
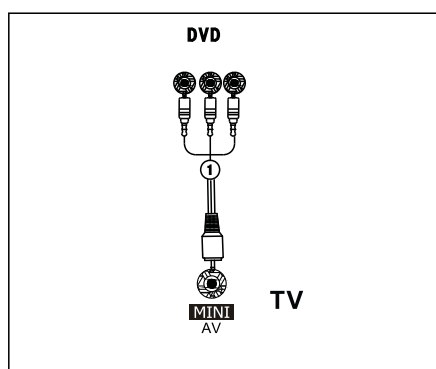

При использовании HDMI кабеля:

1. Подсоедините выход HDMI DVD проигрывателя к разъему HDMI на телевизоре.
2. Выберите HDMI source (HDMI источник сигнала), используя кнопку SOURCE (ИСТОЧНИК СИГНАЛА) на пульте дистанционного управления.
3. Обратитесь к руководству пользователя DVD проигрывателя для выполнения требуемых действий.

i HDMI подает одновременно аудио-видео сигналы и обычно обеспечивает наилучшее качество изображения по сравнению с компонентным или аудио-видео кабелем.

ПОДСОЕДИНЕНИЕ ПК

При использовании 15 контактного кабеля D-SUB:

1. Подсоедините выход VGA ПК к разъему VGA на телевизоре.
2. Подсоедините аудио выходы ПК к входному разъему аудио ПК на телевизоре.
3. Включите ПК и телевизор.
4. Выберите VGA source (VGA источник сигнала), используя кнопку SOURCE (ИСТОЧНИК СИГНАЛА) на пульте дистанционного управления.
5. Обратитесь к руководству пользователя ПК для выполнения требуемых действий.

Поддерживаемый форматы изображения ПК:

Поддерживаемое разрешение: 800*600@60Гц,
 1024*768@60Гц,
 1152*864@60Гц, 1280*720@60Гц, 1280*768@60Гц,
 1280*960@60Гц, 1280*1024@60Гц,
 1920*1080@60Гц.

Примечание:

1. Рекомендуемое разрешение составляет 1920*1080@60Гц.
2. Другие разрешения могут не поддерживаться.

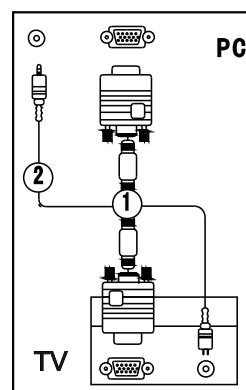

ПОДСОЕДИНЕНИЕ НАУШНИКОВ

При использовании кабеля с наушниками:

1. Соедините штекер наушников с выходом на наушники телевизора.
2. Включите телевизор, наушники будут активны, а громкоговорители телевизора отключатся.

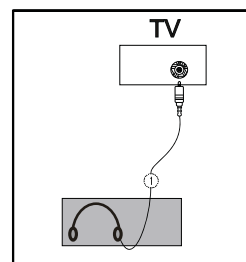

ПОДСОЕДИНЕНИЕ РАЗЪЕМА SCART

При использовании SCART кабеля:

1. Подсоедините выход SCART DVD проигрывателя к входному разъему SCART на телевизоре.
2. Включите DVD проигрыватель и вставьте DVD диск.
3. Выберите SCART source (SCART источник сигнала), используя кнопку SOURCE (ИСТОЧНИК СИГНАЛА) на пульте дистанционного управления.
4. Обратитесь к руководству пользователя DVD проигрывателя для выполнения требуемых действий.

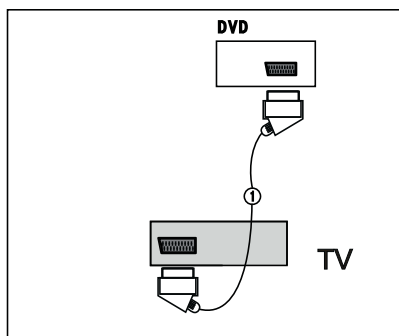

ПОДСОЕДИНЕНИЕ USB

При подключении USB устройства:

1. Подсоедините USB устройство к разъему USB на телевизоре.
2. Выберите USB source (USB источник сигнала), используя кнопку SOURCE (ИСТОЧНИК СИГНАЛА) на пульте дистанционного управления.
3. Выберите Media Mode (Режим мультимедиа) для проигрывания файла: фото, музыка, кино, текст.

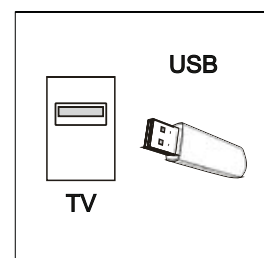

Примечание: Данное устройство совместимо с большинством современных USB устройств. Однако мы не гарантируем полную совместимость из-за большого ассортимента выпускаемых устройств.

ОСНОВНЫЕ ОПЕРАЦИИ

ВКЛЮЧЕНИЕ ТЕЛЕВИЗОРА

Только при включенном телевизоре вы сможете полностью насладиться всеми его характеристиками.

Включение ТВ.

Правильно подсоедините шнур электропитания. Когда индикатор загорится красным цветом, телевизор переходит в дежурный режим.

Нажмите кнопку  на пульте дистанционного управления. Индикатор питания загорится зеленым цветом. Это означает, что телевизор включен.

Если вы повторно нажмете кнопку  на пульте дистанционного управления, индикатор питания/дежурного режима загорится красным цветом и телевизор перейдет в дежурный режим. Если вы планируете длительный отпуск, выньте шнур электропитания из настенной розетки.

РЕГУЛИРОВКА ГРОМКОСТИ ЗВУКА

1. Нажмите кнопку VOL+ / VOL- на панели управления телевизора или кнопку VOL+ / VOL- на пульте дистанционного управления для регулировки громкости звука.

2. Если вы хотите выключить звук, нажмите кнопку  на пульте дистанционного управления.

3. Если вы хотите повторно включить звук, нажмите кнопку  или кнопки VOL+ / VOL- на пульте дистанционного управления.

ВЫБОР ПРОГРАММ

Нажмите кнопку CH+ / CH- на панели управления телевизора или цифровые кнопки или кнопку CH+ / CH- на пульте дистанционного управления для выбора требуемой программы.

ТАЙМЕР АВТОМАТИЧЕСКОГО ОТКЛЮЧЕНИЯ

Нет необходимости выключать телевизор перед тем, как вы пойдете спать.



Таймер автоматического отключения переведет телевизор в дежурный режим по пришествию установленного времени. Нажмите кнопку **SLEEP** на пульте дистанционного управления несколько раз для выбора количества минут. На экране будут отображаться следующие числа: Off (выкл), 10, 20, 30, 40, 50, 60, 90 или 120 минут.

ФУНКЦИЯ ВОЗВРАТА

При просмотре ТВ программ, вы можете нажать кнопку RECALL (ВОЗВРАТ) на пульте дистанционного управления, чтобы вернуться к предыдущему каналу.

ПЕРЕКЛЮЧЕНИЕ ИСТОЧНИКА СИГНАЛА

Нажмите кнопку SOURCE (ИСТОЧНИК СИГНАЛА) для отображения списка источников сигнала.

Нажмите кнопку  /  или кнопку SOURCE (ИСТОЧНИК СИГНАЛА) для выбора желаемого источника сигнала.

Нажмите кнопку **OK** для подтверждения выбора источника сигнала.

- Для выхода нажмите кнопку EXIT (ВЫХОД).



Sleep: Off

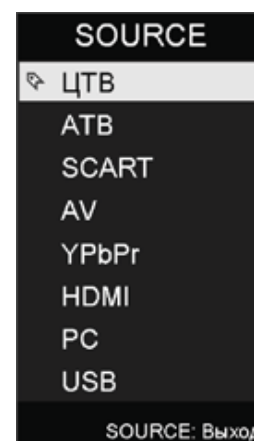

ОСНОВНЫЕ ФУНКЦИИ ЭКРАННОГО МЕНЮ

ПЕРВОНАЧАЛЬНОЕ ПОДСОЕДИНЕНИЕ

Подсоедините антенный кабель под названием “RF-In” в антенное гнездо телевизора.

Выберите язык (OSD Language)

Нажмите кнопку ◀/▶ на пульте дистанционного управления для выбора языка меню и сообщений.

Выберите Режим работы (Mode Setting)

Нажмите кнопку ◀/▶ на пульте дистанционного управления для выбора режима работы. (Доступны следующие режимы: Демонстрационный и Обычный)

Выберите страну (Country)

Нажмите кнопку ▼/▲ на пульте дистанционного управления для выбора меню Country (Страна). Нажмите кнопку ◀/▶ на пульте дистанционного управления для выбора желаемой страны.

Выберите Тип тюнера (Tuner Type)

Нажмите кнопку ◀/▶ на пульте дистанционного управления для выбора Антенна (DVB-T2) или Кабель (DVB-C).

Выберите Автопоиск (Auto Scan)

Нажмите кнопку ◀/▶ на пульте дистанционного управления для выбора типа настройки: ЦТВ+АТВ (DTV+ATV) ЦТВ (DTV) АТВ (ATV)

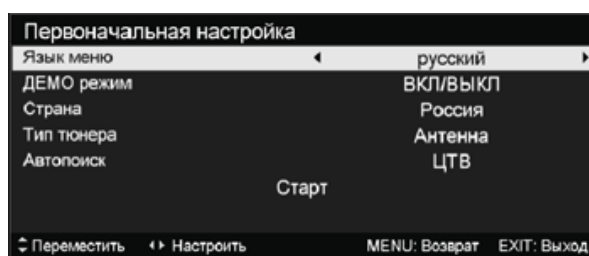

Состояние автоматической настройки

Во время настройки аналоговых каналов, нажмите кнопку **Menu (Меню)** и кнопку со стрелкой влево на пульте дистанционного управления, чтобы пропустить настройку аналоговых каналов.

Во время настройки цифровых каналов, нажмите кнопку **Menu (Меню)** и кнопку со стрелкой влево на пульте дистанционного управления, чтобы пропустить настройку цифровых каналов.

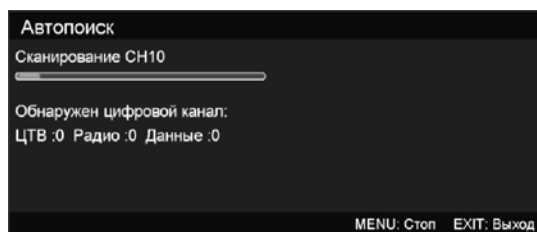

ОСНОВНЫЕ ФУНКЦИИ ЭКРАННОГО МЕНЮ

ОПЦИИ МЕНЮ PICTURE (ИЗОБРАЖЕНИЕ)

Нажмите кнопку **MENU (МЕНЮ)** на пульте дистанционного управления для отображения главного меню.

Нажмите кнопку **◀/▶** на пульте дистанционного управления для выбора **PICTURE (ИЗОБРАЖЕНИЕ)** в главном меню, затем **OK/▼** для входа в меню.

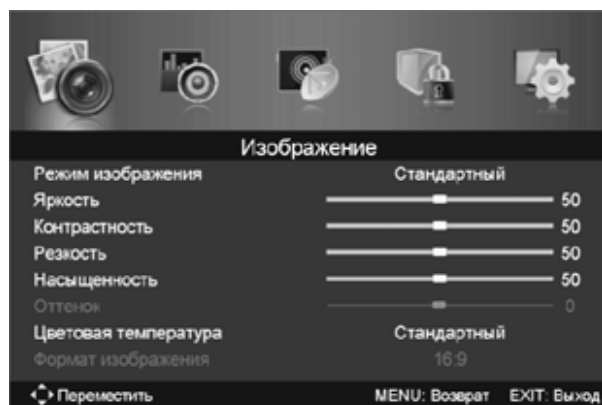

1. Нажмите кнопку **▼/▲** на пульте дистанционного управления для выбора опции, которую необходимо настроить в меню **PICTURE (ИЗОБРАЖЕНИЕ)**.
2. Для выполнения настройки нажмите кнопку **OK/◀/▶** на пульте дистанционного управления.
3. После выполнения настроек нажмите кнопку **MENU (МЕНЮ)** для сохранения и возврата в предыдущее меню.

Picture Mode (Режим изображения)

Нажмите кнопку **▼/▲** для выбора режима изображения, затем нажмите кнопку **◀/▶** для входа в подменю.

Нажмите кнопку **▼/▲** для выбора режимов изображения (Доступные режимы: Standard, Mild, Personal, Dynamic - Стандартный, Мягкий, Пользовательский, Динамический).

Вы можете изменить Яркость, Контрастность, Резкость, Насыщенность и Оттенок, когда выбран Пользовательский режим.

СОВЕТЫ: Вы можете нажать кнопку **PMODE** на пульте дистанционного управления для изменения режима изображения напрямую.

Brightness/Contrast/Sharpness/Saturation/Hue (Яркость/Контрастность/Резкость /Насыщенность/Оттенок)

Нажмите кнопку **▼/▲** для выбора нужной опции. Для выполнения настройки нажмите кнопку **◀/▶**.

Brightness(Яркость) Настройте яркость всего изображения; это также изменит все темные участки изображения.

Contrast(Контрастность) Настройте интенсивность изображения; темные участки изображения остаются без изменения.

Sharpness(Четкость) Настройте четкость контуров изображения.

Saturation(Насыщенность) Настройте цветовую насыщенность по своему желанию.

Hue(Оттенок) Используйте при компенсации изменения цвета по своему желанию.

Color Temp(Цветовая температура)

Позволяет изменить цветовой оттенок изображения в соответствии с вашими требованиями.

ОСНОВНЫЕ ФУНКЦИИ ЭКРАННОГО МЕНЮ

Нажмите кнопку **▼/▲** для выбора пункта меню Цветовая температура, затем нажмите кнопку **◀/▶** для входа в подменю.

Standart (Стандартный) Делает изображение ярким.

Cool (Холодный) Придает изображению нежно синий оттенок.

Warm (Теплый) Придает изображению нежно красный оттенок.

Aspect Ratio (Формат изображения)

Нажмите кнопку **▼/▲** для выбора пункта меню **Aspect Ratio (Формат изображения)**, затем нажмите кнопку **◀/▶** для входа в подменю.

Для выбора доступны форматы: **Full (Полный) / 4:3 / Zoom1 (Масштаб1) / Zoom2 (Масштаб2)**.

ОПЦИИ МЕНЮ SOUND (ЗВУК)

Нажмите кнопку **MENU (МЕНЮ)** на пульте дистанционного управления для отображения главного меню.

Нажмите кнопку **◀/▶** на пульте дистанционного управления для выбора **PICTURE (ИЗОБРАЖЕНИЕ)** в главном меню, затем **OK/▼** для входа в меню.

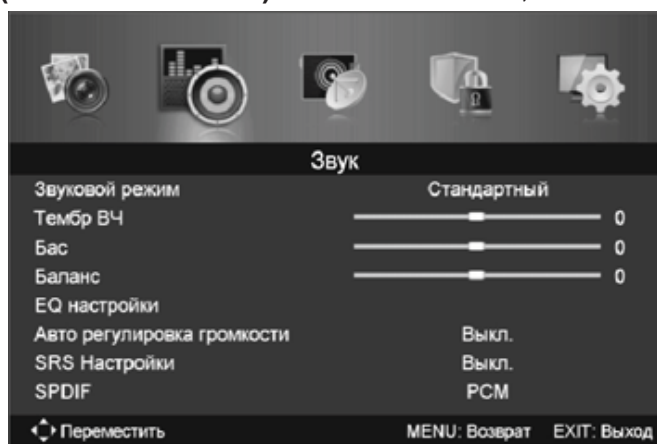

1. Нажмите кнопку **▼/▲** на пульте дистанционного управления для выбора опции, которую необходимо настроить в меню SOUND (ЗВУК).

2. Для выполнения настройки нажмите кнопку **OK** на пульте дистанционного управления.

3. После выполнения настроек нажмите кнопку **MENU (МЕНЮ)** для сохранения и возврата в предыдущее меню.

ОПЦИИ МЕНЮ SOUND MODE (Режим звука)

Нажмите кнопку **▼/▲** для выбора режима изображения, затем нажмите кнопку **◀/▶** для выбора режимов звука (Доступные режимы: Standard, Music, Movie, Personal - Стандартный, Музыка, Кино, Пользовательский).

СОВЕТЫ: Вы можете нажать кнопку **S.MODE** на пульте дистанционного управления для изменения режима звука напрямую.

Standard (Стандартный) - сбалансированный звук во всех средах

Music (Музыка) - сохранение оригинального звука, оптимально для музыкальных программ

Personal (Пользовательский) - для настройки необходимого звучания

Move (Кино) - Для усиления высоких и низких частот, насыщенное звучание

Treble/Bass/Balance (Высокая звуковая частота/Низкая звуковая частота/Баланс) Нажмите кнопку **▼/▲** для выбора данной опции. Для выполнения настройки нажмите кнопку **◀/▶**.

Treble (Высокая звуковая частота) Настройка высоких частот, увеличивает или уменьшает высокочастотные звуки.

Bass (Низкая звуковая частота) Настройка высоких частот, увеличивает или уменьшает высокочастотные звуки.

Balance (Баланс) Настройка баланса между левым и правым динамиками. Данный параметр настраивает выходную мощность громкоговорителей, обеспечивая наилучшую слышимость в требуемом положении.

EQ Setting (EQ настройки) Доступно для регулирования 7 полос эквалайзера. Нажмите кнопку ▼/▲ для выбора данной опции. Для выполнения настройки нажмите кнопку ОК/◀/▶ на пульте дистанционного управления.

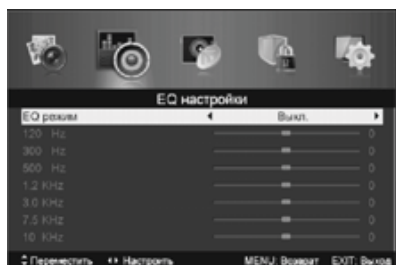

EQ Mode (EQ режим) Нажмите кнопку ▼/▲ для выбора данной опции. Для выполнения настройки нажмите кнопку ◀/▶. Доступные режимы: Off (Выкл.), Rock (Рок), Pop (Поп), Jazz (Джаз), User (Пользовательский).

AVL (Автоматический уровень громкости)

Нажмите кнопку ▼/▲ для выбора AVL (Автоматического уровня громкости), затем нажмите кнопку ◀/▶ для выбора ON (Включить) или Off (Выключить) данную опцию. Данный параметр используется для снижения разности между автоматическим уровнем громкости звука канала и программы. Параметр обеспечивает равномерное распределение звука. Данная функция также снижает флуктуацию звука.

SRS (SRS настройки)

Нажмите кнопку ▼/▲ для выбора **SRS настройки**, затем нажмите кнопку ◀/▶ для выбора ON (Включить) или Off (Выключить) данную опцию.

SPDIF Нажмите кнопку ▼/▲ для выбора **SPDIF**, затем нажмите кнопку ◀/▶ для выбора Off / PCM / Auto (Выкл / PCM / Авто).

ОПЦИИ МЕНЮ CHANNEL (КАНАЛ)

Нажмите кнопку **MENU (МЕНЮ)** на пульте дистанционного управления для отображения главного меню.

Нажмите кнопку ◀/▶ на пульте дистанционного управления для выбора меню **CHANNEL (КАНАЛ)**, для выполнения настройки нажмите кнопку ОК/◀/▶.



1. Нажмите кнопку ▼/▲ на пульте дистанционного управления для выбора опции, которую необходимо настроить в меню CHANNEL (КАНАЛ).
2. Для выполнения настройки нажмите кнопку ОК/◀/▶ на пульте дистанционного управления.

ОСНОВНЫЕ ФУНКЦИИ ЭКРАННОГО МЕНЮ

3. После выполнения настроек нажмите кнопку MENU (МЕНЮ) для сохранения и возврата в предыдущее меню.

Tuner Type (Тип тюнера) Нажмите кнопку ▼/▲ для выбора **Tuner Type (Тип тюнера)**, затем нажмите кнопку ◀/▶ для выбора Antenna (Антенна) или Cable (Кабель).

Auto Scan (Автопоиск)

Нажмите кнопку ▼/▲ для выбора **Auto Scan (Автопоиск)**, для выполнения настройки нажмите кнопку OK/▶. на пульте дистанционного управления.

Тип тюнера – Антенна Тип тюнера - Кабель



Country (Страна) Нажмите кнопку ◀/▶ для выбора **Country (Страна)**.

Mode (Режим) Нажмите кнопку ◀/▶ для выбора **Mode (Режим)**: DTV+ATV, DTV, ATV

Scan Type (Тип поиска) Нажмите кнопку ◀/▶ для выбора **Scan Type (Тип поиска)**: Advanced (Дополнительно), Quick (Быстрый), Full (Полный).

Network ID (ID сети) Нажмите кнопку ◀/▶ для выбора **Network ID (ID сети)**, нажмите **Auto** или введите цифровое значение.

Frequency (Частота) Нажмите кнопку ◀/▶ для выбора **Frequency (Частота)**, а нажмите **Auto** или введите цифровое значение.

Symbol Rate (Скорость) Нажмите кнопку ◀/▶ для выбора **Symbol Rate (Скорость)**, нажмите **Auto** или введите цифровое значение.

Start (Старт) Нажмите OK/▶ для начала автоматического поиска.

- В первую очередь будут находиться цифровые каналы, затем аналоговые. Прежде чем выполнить автоматический поиск, подтвердите ваш тип подключения Antenna (Антенна) или Cable (Кабель).
- При неправильной установке типа сигнала, есть вероятность, что ни один канал не будет найден. Найденные цифры не включают в себя программы шифрования.

Manual Scan (Ручной поиск)

Нажмите кнопку ▼/▲ для выбора **Manual Scan (Ручной поиск)**, нажмите кнопку OK/▶ для входа в подменю.

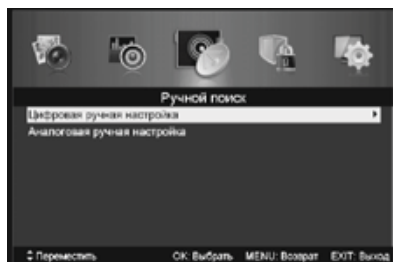

ОСНОВНЫЕ ФУНКЦИИ ЭКРАННОГО МЕНЮ

Digital Manual Scan (Цифровая ручная настройка) Нажмите кнопку ▼/▲ для выбора **Digital Manual Scan (Цифровая ручная настройка)**, нажмите кнопку ОК/▶ для входа в подменю.

Тип тюнера – Антенна

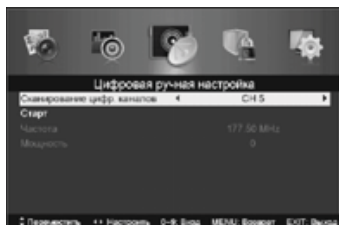

Тип тюнера - Кабель

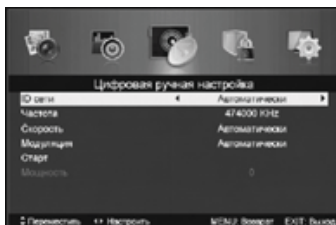

Network ID (ID сети)

Нажмите кнопку ◀/▶ для выбора **Network ID (ID сети)**, нажмите **Auto** или введите цифровое значение.

Frequency (Частота)

Нажмите кнопку ◀/▶ для выбора **Frequency (Частота)**, нажмите **Auto** или введите цифровое значение.

Symbol Rate (Скорость)

Нажмите кнопку ◀/▶ для выбора **Symbol Rate (Скорость)**, нажмите **Auto** или введите цифровое значение.

Modulation (Модуляция)

Нажмите кнопку ◀/▶ для выбора **Modulation (Модуляция)**. Доступные режимы: Auto, 16QAM, 32QAM, 64QAM, 128QAM, 256QAM.

Start (Старт) Нажмите ОК/▶ для начала автоматического поиска.

Analog Manual Scan (Аналоговая ручная настройка)

Нажмите кнопку ▼/▲ для выбора **Analog Manual Scan (Аналоговая ручная настройка)**, нажмите кнопку ОК/▶ для входа в подменю.

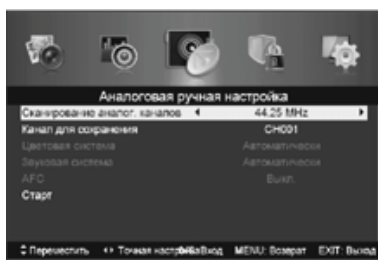

Analog Scan (Сканирование аналоговых каналов)

Нажмите кнопку ◀/▶ для выбора **Analog Scan (Сканирование аналоговых каналов)**.

Channel to Save (Канал для сохранения)

Нажмите кнопку ◀/▶ для выбора **Channel to Save (Канал для сохранения)**.

Color System (Цветовая система)

Нажмите кнопку ◀/▶ для выбора **Color System (Цветовая система)**. Доступные режимы: Auto, PAL, SECAM.

Sound System (Звуковая система)

Нажмите кнопку ◀/▶ для выбора **Sound System (Звуковая система)**. Доступные режимы: Auto, DK, BG, I, L.

AFC (Частота)

Нажмите кнопку ◀/▶ для выбора **AFC (Частота)** и выберете ON (Вкл) или OFF (Выкл).

Start (Старт) Нажмите ОК/▶ для начала автоматического поиска.

ОСНОВНЫЕ ФУНКЦИИ ЭКРАННОГО МЕНЮ

Channel Edit (Редактирование каналов)

Нажмите кнопку ∇/\blacktriangle для выбора **Channel Edit (Редактирование каналов)**, нажмите кнопку **OK/▶** для входа в подменю.

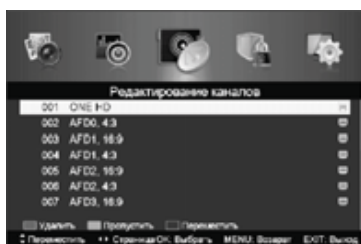

■ ■ ■ Три цветные кнопки являются кнопками быстрого доступа для программирования канала.

Нажмите кнопку ∇/\blacktriangle для выбора канала, который вы хотите удалить, переименовать, переместить или пропустить, затем:

Нажмите **красную** кнопку для удаления канала.

Нажмите **зеленую** кнопку для пропуска выбранного канала. (Ваш телевизор пропустит канал автоматически, если использовать кнопку CH+/- для просмотра каналов).

Нажмите **синюю** кнопку для входа в режим перемещения, затем нажмите кнопку ∇/\blacktriangle для перемещения в желаемое положение.

Common Interface (Общий интерфейс CI)

Нажмите кнопку ∇/\blacktriangle для выбора списка запланированных задач, затем нажмите кнопку **OK** для входа в подменю. Этот режим доступен при выборе DTV источника.

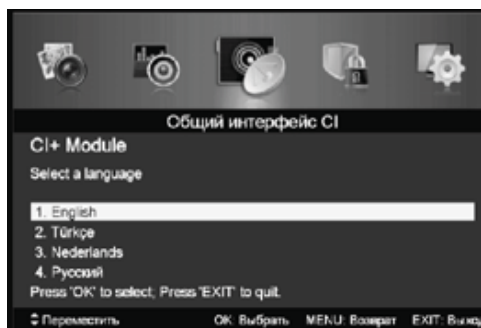
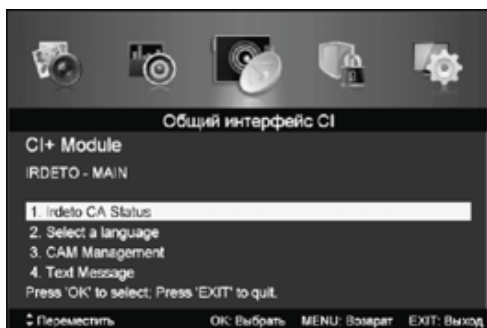

Signal Information (Информации о сигнале)

Нажмите кнопку ∇/\blacktriangle для выбора информации о сигнале, затем нажмите кнопку **OK** для просмотра подробной информации о сигнале. Этот режим доступен при выборе DTV источника.

ОПЦИИ МЕНЮ LOCK SYSTEM (БЛОКИРОВКА СИСТЕМЫ)

Нажмите кнопку **MENU (МЕНЮ)** на пульте дистанционного управления для отображения главного меню.

Нажмите кнопку $\blacktriangleleft/\blacktriangleright$ на пульте дистанционного управления для выбора **LOCK SYSTEM (БЛОКИРОВКА СИСТЕМЫ)** в главном меню, нажмите кнопку **OK/▶** для ввода.

ОСНОВНЫЕ ФУНКЦИИ ЭКРАННОГО МЕНЮ

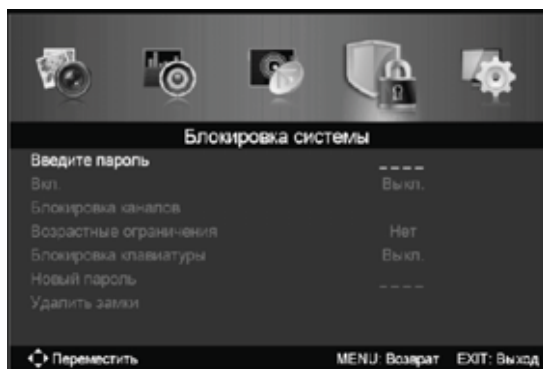

1. Нажмите кнопку ▼/▲ на пульте дистанционного управления для выбора блокировки системы, которую вам необходимо настроить в меню LOCK SYSTEM (БЛОКИРОВКА СИСТЕМЫ)
2. Для выполнения настройки нажмите кнопку ◀/▶ на пульте дистанционного управления.
3. После выполнения настроек нажмите кнопку MENU (МЕНЮ) для сохранения и возврата в предыдущее меню.
Пароль по умолчанию "0000", если вы забыли пароль, то вам необходимо обратиться в сервисный центр.

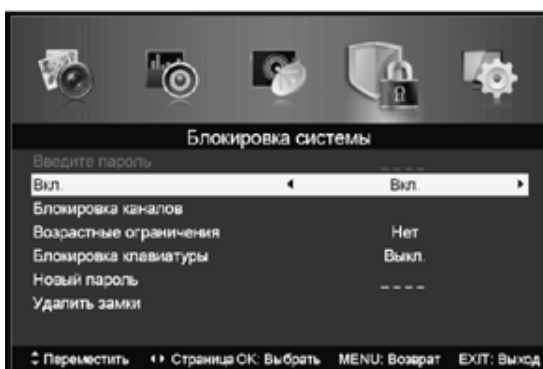

Enable (Включение)

Нажмите кнопку ▼/▲ для выбора **Enable (Включение)**, затем нажмите кнопку ◀/▶ и выберете ON (Вкл) или OFF (Выкл). Выберете подменю Channel Locks (Блокировка каналов), Parental Rating (Возрастные ограничения), Lock Keypad (Блокировка клавиатуры) и нажмите нажмите **ОК**.

Channel Locks (Блокировка каналов)

Нажмите кнопку ▼/▲ для выбора **Channel Locks (Блокировка каналов)**, нажмите ОК/▶ для входа в подменю.

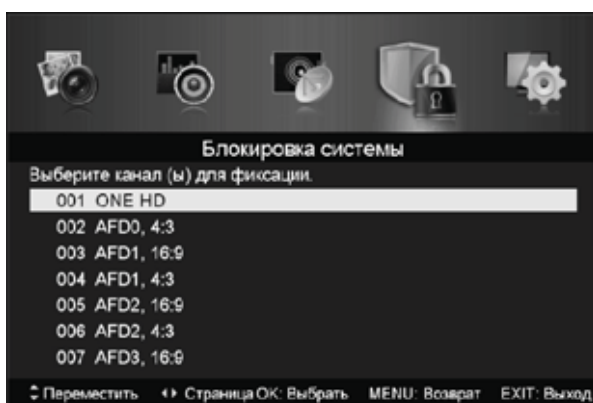

ОСНОВНЫЕ ФУНКЦИИ ЭКРАННОГО МЕНЮ

Parental Rating (Возрастные ограничения)

Нажмите кнопку ▼/▲ для выбора Parental Rating (Возрастные ограничения), затем нажмите кнопку ◀/▶ для выбора.

Lock Keypad (Блокировка клавиатуры)

Установите, для предотвращения непредвиденного использования.

Нажмите кнопку ▼/▲ для выбора Lock Keypad (Блокировка клавиатуры), затем нажмите кнопку ◀/▶ и выберете ON (Вкл) или OFF (Выкл).

New Password (Новый пароль)

Нажмите кнопку ▼/▲ для выбора New Password (Новый пароль), затем два раза введите четырехзначное значение пароля, которое вы хотите установить.

Clear Lock (Удалить замки)

Нажмите кнопку ▼/▲ для выбора Clear Lock (Удалить замки), затем нажмите кнопку ОК/▶ для отключения данного параметра.

ОПЦИИ МЕНЮ SETUP MENU (НАСТРОЙКА МЕНЮ)

Нажмите кнопку MENU (МЕНЮ) на пульте дистанционного управления для отображения главного меню.

Нажмите кнопку ◀/▶ на пульте дистанционного управления для выбора SETUP (НАСТРОЙКА) в главном меню, затем нажмите ОК/▶ для начала настройки.

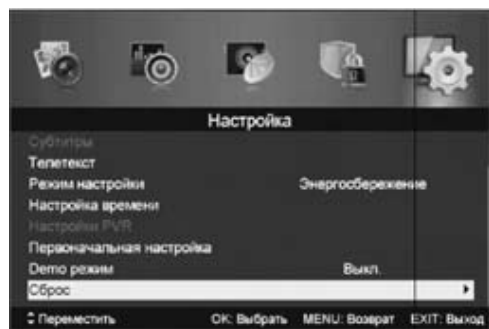
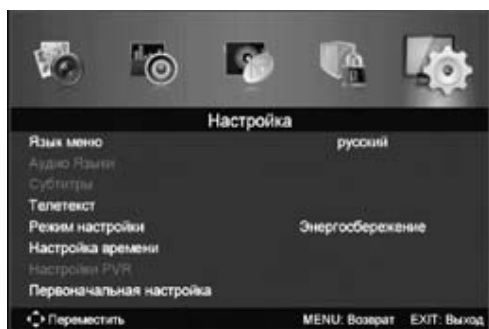

1. Нажмите кнопку ▼/▲ для выбора опции, которую необходимо настроить в меню SETUP (НАСТРОЙКА).

2. Для выполнения настройки нажмите кнопку ОК/◀/▶.

ВНИМАНИЕ! Demo Mode (Демо режим) включает или выключает демонстрацию информации о телевизоре. Для включения демонстрации нажмите кнопку ◀/▶ и выберите On (Вкл.). Для отключения демонстрации нажмите кнопку ◀/▶ и выберите Off (Выкл.)

3. После выполнения настроек нажмите кнопку MENU (МЕНЮ) для сохранения и возврата в предыдущее меню.

ОСНОВНЫЕ ФУНКЦИИ ЭКРАННОГО МЕНЮ

OSD Language (Язык экранного меню)

Нажмите кнопку ∇/\blacktriangle для выбора **OSD Language (Язык экранного меню)**, затем нажмите кнопку $\blacktriangleleft/\blacktriangleright$ для выбора языка меню.

Audio Languages (Языки аудио)

Нажмите кнопку ∇/\blacktriangle для выбора **Audio Languages (Языки аудио)**, затем нажмите кнопку **OK** для входа в подменю.

Нажмите кнопку $\nabla/\blacktriangle/\blacktriangleleft/\blacktriangleright$ для выбора первоначального языка аудио файла или для выбора другого языка аудио файла.

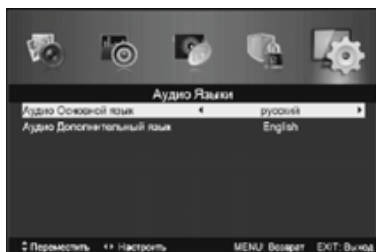

Subtitle Language (Язык субтитров)

Нажмите кнопку ∇/\blacktriangle для выбора **Subtitle Language (Язык субтитров)**, затем нажмите кнопку **OK** для входа в подменю.

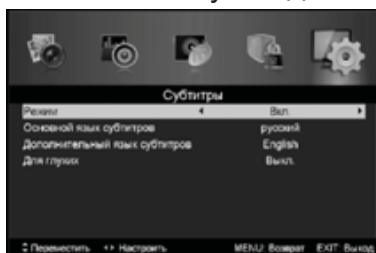

Mode (Режим)

Нажмите кнопку ∇/\blacktriangle для выбора **Mode (Режим)**, затем нажмите кнопку $\blacktriangleleft/\blacktriangleright$ и выберете ON (Вкл) или OFF (Выкл).

Нажмите кнопку $\nabla/\blacktriangle/\blacktriangleleft/\blacktriangleright$ для выбора основного языка субтитров или для выбора другого языка.

Hearing Impaired (Режим для лиц с пониженным слухом)

Нажмите кнопку ∇/\blacktriangle для выбора **Hearing Impaired (Режим для лиц с пониженным слухом)**, затем нажмите кнопку $\blacktriangleleft/\blacktriangleright$ и выберете ON (Вкл) или OFF (Выкл).

Teletext (Телетекст)

Настройка Teletext (Телетекст). Доступно только для DTV, ATV, AV,SV и SCART источников сигнала. Нажмите кнопку ∇/\blacktriangle для выбора **Teletext (Телетекст)**, затем нажмите кнопку **OK/▶** для входа в подменю.

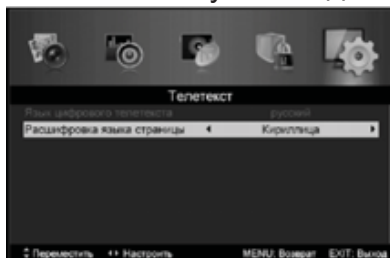

DTV источник сигнала, нажмите кнопку $\blacktriangleleft/\blacktriangleright$ и выберете Digital Teletext Language (Язык цифрового телетекста) или Decoding Page Language (Расшифровка языка страницы).

ATV, AV,SV и SCART источники сигнала, нажмите кнопку $\blacktriangleleft/\blacktriangleright$ и выберете Decoding Page Language (Расшифровка языка страницы).

ОСНОВНЫЕ ФУНКЦИИ ЭКРАННОГО МЕНЮ

Mode Setting (Режим настройки)

Нажмите кнопку ▼/▲ для выбора **Mode Setting (Режим настройки)**.

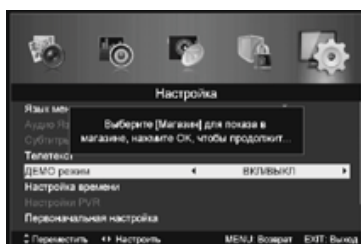

Time Settings (Настройка времени)

Нажмите кнопку ▼/▲ для выбора **Time Settings (Настройка времени)**, затем нажмите **OK/▶** для входа в подменю.

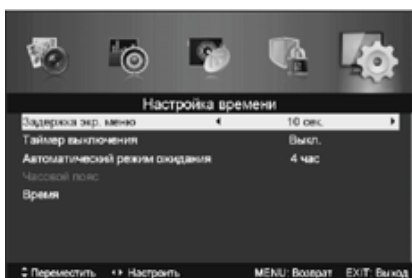

OSD Time (Задержка экранного меню)

Нажмите кнопку ▼/▲ для выбора **OSD Time (Задержка экранного меню)**, затем нажмите кнопку ◀/▶ для выбора нужного параметра. (Доступно: Off (Выкл.), 10 сек., 20 сек., 30 сек., 60 сек.)

Sleep Timer (Таймер автоматического отключения)

Установка таймера для телевизора на автоматическое выключение.

Нажмите кнопку ▼/▲ для выбора **Sleep Timer (Таймер автоматического отключения)**, затем нажмите кнопку ◀/▶ для выбора нужного параметра. (Доступно: Off (Выкл.), 10 мин., 20 мин., 30 мин., 60 мин., 90 мин., 120 мин., 180 мин., 240 мин.)

Auto Sleep (Автоматический режим ожидания)

Нажмите кнопку ▼/▲ для выбора **Auto Sleep (Автоматический режим ожидания)**, затем нажмите кнопку ◀/▶ для выбора Off (выкл), 3 часа, 4 часа или 5 часов.

Time Zone (Часовой пояс)

Нажмите кнопку ▼/▲ для выбора **Time Zone (Часовой пояс)**, затем нажмите **OK/▶** для входа в подменю.

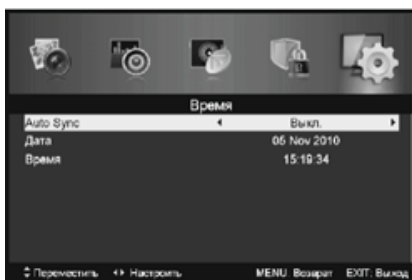

Установите Auto Sync (Автоматическая синхронизация) в положение Off (Выкл.), Power On/Off Timer (Таймер включения / выключения) установите в положение On (Вкл.), для того чтобы установить время вручную.

Примечание: в случае перебоев с электропитанием, установки часов будут потеряны

ОСНОВНЫЕ ФУНКЦИИ ЭКРАННОГО МЕНЮ

PVR Settings (Настройки PVR)

Нажмите кнопку ▼/▲ для выбора **PVR Settings (Настройки PVR)**, затем нажмите OK для входа в подменю. Далее происходит проверка скорости USB.

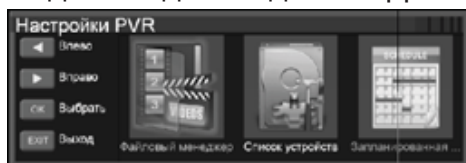

Нажмите кнопку ◀/▶ для выбора **File Manager (Файловый менеджер)**, затем нажмите OK для входа в подменю.

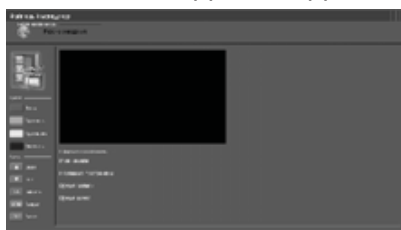

Нажмите кнопку ◀/▶ для выбора **Device List (Список устройств)**, затем нажмите OK для входа в подменю.



Нажмите кнопку ◀/▶ для выбора **Scheduled Record (Запланированная запись)**, затем нажмите OK для входа в подменю.

First Time Setup (Первоначальная настройка)

Нажмите кнопку ▼/▲ для выбора **First Time Setup (Первоначальная настройка)**, затем нажмите OK для входа в подменю.

DEMO MODE (DEMO режим)

Нажмите кнопку ▼/▲ для выбора **DEMO MODE (DEMO режим)**, затем нажмите кнопку ◀/▶ и выберете ON (Вкл) или OFF (Выкл).



Reset (Сброс)

Нажмите кнопку ▼/▲ для выбора **Reset (Сброс)**, затем нажмите OK для входа в подменю.

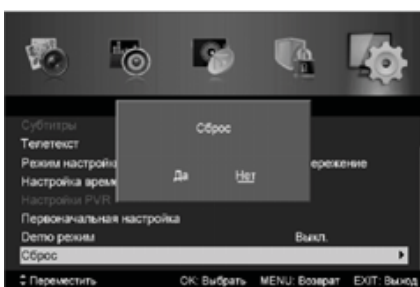

Если вы уверены в том, что хотите сбросить настройки, выберете YES(Да).

ОСНОВНЫЕ ФУНКЦИИ ЭКРАННОГО МЕНЮ

ОПЦИИ МЕНЮ EPG

Нажмите кнопку EPG (Электронный справочник по программам) на пульте дистанционного управления для входа в меню EPG.



Нажмите **красную** кнопку для отображения предыдущей даты.

Нажмите **зеленую** кнопку для отображения следующей даты.

Нажмите **желтую** кнопку для отображения предыдущих настроек.

Нажмите **синюю** кнопку для установки времени напоминания просмотра желаемой программы.

PC Setting (Настройки ПК)

Нажмите кнопку SOURCE на пульте дистанционного управления для выбора **РС(ПК)**. Нажмите кнопку MENU на пульте дистанционного управления для отображения основного меню.

Нажмите кнопку ◀/▶ на пульте дистанционного управления для выбора **PC Setting (Настройки ПК)** в основном меню.

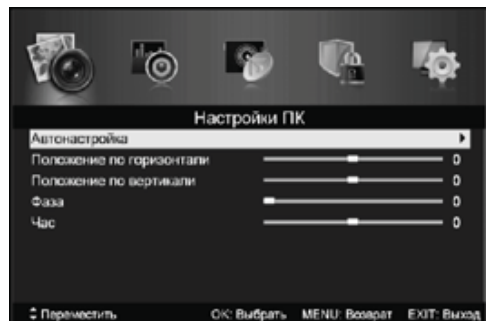

1. Нажмите кнопку ▼/▲ на пульте дистанционного управления для выбора опции, которую необходимо настроить в меню **PC Setting (Настройки ПК)**.

2. Для выполнения настройки нажмите кнопку OK на пульте дистанционного управления.

3. После выполнения настроек, нажмите кнопку MENU (МЕНЮ) для возврата в предыдущее меню.

Auto Adjust (Автоматическая настройка)

Нажмите кнопку OK/▶ для выбора автоматической настройки параметров экрана.

H Position (Положение по горизонтали)

Настройка горизонтального смещения изображения.

V Position (Положение по вертикали)

Настройка вертикального смещения изображения.

Phase (Фаза)

Позволяет регулировать горизонтальные линии помех.

Clock (Час)

Позволяет регулировать вертикальные линии помех.

ОСНОВНЫЕ ФУНКЦИИ ЭКРАННОГО МЕНЮ

Примечания:

1. Sharpness (Резкость), Saturation (Насыщенность) и Advanced Settings (Дополнительные настройки) в меню PICTURE (ИЗОБРАЖЕНИЕ) не действуют.
2. Audio Description (Звуковое описание) и Sound Type (Тип звука) в меню SOUND (ЗВУК) не действует.
3. Channel Locks (Блокировка каналов) и Parental Rating (Возрастные ограничения) в меню Lock (Блокировка) не действует.
4. Audio Languages (Языки аудио), Subtitle (Субтитры), Teletext (Телетекст) и PVR Settings (Настройки PVR) в меню SETUP (НАСТРОЙКА) не действуют.
5. Режимы PC(ПК) не доступны в меню CHANNEL (КАНАЛ).

ATV/SCART/ HDMI/AV/YPbPr/PC

1. PC Setting (Настройки ПК) в меню PICTURE (ИЗОБРАЖЕНИЕ) доступны только в PC Input (ПК вход). Screen Mode (Режим экрана) в меню PICTURE (ИЗОБРАЖЕНИЕ) и HDMI CEC Control (Управление HDMI CEC) в меню SETUP (НАСТРОЙКА) доступны только при HDMI входе.
2. Audio Description (Звуковое описание) и Sound Type (Тип звука) в меню AUDIO (ЗВУК) не действует.
3. SCART/ HDMI/AV/YPbPr/PC режимы не доступны в меню Channel (Канал).
4. Parental Rating (Возрастные ограничения) и Channel Locks (Блокировка каналов) не доступны для SCART/HDMI/AV/YPbPr/PC режимов. Parental Rating (Возрастные ограничения) не доступна при ATV режиме. При PC (ПК) режиме не доступна функция Parental Rating (Возрастные ограничения)
5. Audio Languages (Языки аудио), Subtitle (Субтитры), PVR Settings (Настройки PVR) в меню SETUP (НАСТРОЙКА) не доступны при SCART/ AV/ PC режимах. Audio Languages (Языки аудио), Subtitle (Субтитры), Teletext (Телетекст), PVR Settings (Настройки PVR) в меню SETUP (НАСТРОЙКА) не доступны при HDMI/ YPbPr режимах.

ОПЕРАЦИИ С МЕДИА ФАЙЛАМИ (USB)

Внимание:

Перед началом работы меню USB, подключите устройство USB, нажмите кнопку **SOURCE (Источник)** и выберите источник входного сигнала USB устройство.

Нажмите кнопку ◀/▶ для выбора **USB** в меню, затем нажмите **OK** для входа.

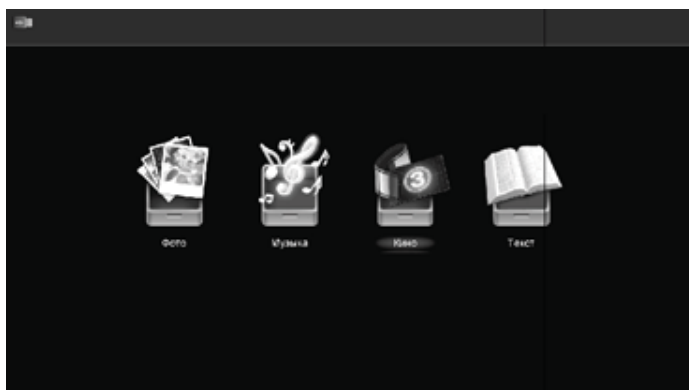

Нажмите кнопку ◀/▶ для выбора параметра, который необходимо настроить в главном меню USB, затем нажмите **OK** для входа.

ОСНОВНЫЕ ФУНКЦИИ ЭКРАННОГО МЕНЮ

Photo (Фото)

Нажмите кнопку ◀/▶ для выбора PHOTO (ФОТО) в главном меню, затем нажмите кнопку **OK**.

Нажмите кнопку ▼/▲ для выбора желаемого диска накопителя, который хотите просмотреть, затем нажмите кнопку **OK**.

Нажмите кнопку ▼/▲ для возврата из опции в предыдущее меню.



Music (Музыка)

Нажмите кнопку ◀/▶ для выбора MUSIC (МУЗЫКА) в главном меню, затем нажмите кнопку **OK**.

Нажмите кнопку ▼/▲ для выбора желаемого диска накопителя, который хотите просмотреть, затем нажмите кнопку **OK**.

Нажмите кнопку ▼/▲ для возврата из опции в предыдущее меню.

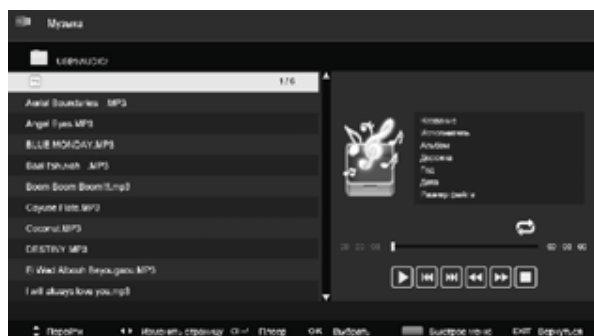

Когда выбрана желаемая опция, в правом углу появится информация о файле.



Нажмите для воспроизведения или паузы.



Нажмите для воспроизведения предыдущей песни.



Нажмите для воспроизведения следующей песни.



Нажмите для ускоренной перемотки назад.



Нажмите для ускоренной перемотки вперед.



Нажмите для остановки.

Нажмите CH+/- для отображения и запуска подробной информации о файле.

ОСНОВНЫЕ ФУНКЦИИ ЭКРАННОГО МЕНЮ

Movie (Кино)

Нажмите кнопку ◀/▶ для выбора MOVIE (КИНО) в главном меню, затем нажмите кнопку **OK**.

Нажмите кнопку ▼/▲ для выбора желаемого диска накопителя, который хотите просмотреть, затем нажмите кнопку **OK**.

Нажмите кнопку ▼/▲ для возврата из опции в предыдущее меню.



Нажмите для воспроизведения или паузы.



Нажмите для воспроизведения предыдущего фильма.



Нажмите для воспроизведения следующего фильма.



Нажмите для ускоренной перемотки назад.



Нажмите для ускоренно перемотки вперед.



Нажмите для остановки или возврата к предыдущей папке.

Text (Текст)

Нажмите кнопку ◀/▶ для выбора TEXT (ТЕКСТ) в главном меню, затем нажмите кнопку **OK**.

Нажмите кнопку ▼/▲ для выбора желаемого диска накопителя, который хотите просмотреть, затем нажмите кнопку **OK**.

Нажмите кнопку ▼/▲ для возврата из опции в предыдущее меню.



Когда выбрана желаемая опция, в правом углу появится информация о файле.



ПОИСК И УСТРАНЕНИЕ НЕИСПРАВНОСТЕЙ

Перед обращением в службу технической поддержки, выполните простые проверки. Если проблема не будет устранена, отключите телевизор и позвоните в службу технической поддержки по горячей линии.

ПРОБЛЕМА	ВОЗМОЖНОЕ РЕШЕНИЕ
Отсутствует звук и изображение.	<ul style="list-style-type: none"> - Проверьте, что шнур электропитания вставлен в настенную розетку. - Проверьте, что вы нажали кнопку  на пульте дистанционного управления. - Проверьте настройки контрастности и яркости изображения.
Изображение присутствует, звук отсутствует.	<ul style="list-style-type: none"> - Проверьте уровень громкости звука. - Звук выключен? Нажмите кнопку MUTE (Отключение звука). - Просмотрите другой канал, возможно проблемы при трансляции. - Проверьте правильность установки аудио кабелей.
Пульт ДУ не работает.	<ul style="list-style-type: none"> - Проверьте, что между телевизором и пультом дистанционного управления отсутствуют препятствия. - Проверьте правильность установки батареек, согласно полярности («+» на «+», «-» на «-»). - Проверьте, что пульт находится в пределах зоны действия или угла. - Вставьте новые батарейки.
Внезапное отключение питания телевизора.	<ul style="list-style-type: none"> - Проверьте, не установлен ли таймер автоматического отключения. - Проверьте настройки управления питанием. Пропадает напряжение электропитания. - Отсутствует вещание. Проверьте, не выбран ли параметр Off (выкл) в меню TIME (ВРЕМЯ) в опции Auto Standby (Автоматический переход в дежурный режим).
Изображение медленно появляется после включения телевизора.	<ul style="list-style-type: none"> - Это нормально, изображение не сопровождается звуком во время процедуры запуска телевизора. - Обратитесь в сервисный центр, если изображение не появилось в течение пяти минут.
Цвет изображения отсутствует или очень плохой, или плохое качество изображения.	<ul style="list-style-type: none"> - Настройте цвет в опции меню. - Обеспечьте достаточное расстояние между телевизором и видеомагнитофоном. - Просмотрите другой канал, возможно проблемы при трансляции. - Проверьте правильность установки видео кабелей.
Горизонтальные/вертикальные полосы или изображение перемещается.	<ul style="list-style-type: none"> - Проверьте отсутствие радиопомех от электрических приборов или электрооборудования.
Плохое качество приема на некоторых каналах.	<ul style="list-style-type: none"> - Проблемы из-за плохого приема станции или неисправного кабеля. Настройте на другую станцию. - Слабый сигнал от станции, переориентируйте антенну для приема слабого сигнала. - Проверьте возможные источники радиопомех.
Полоски или затяжки на изображении.	<ul style="list-style-type: none"> - Проверьте антенну (измените направление антенны).
В одном из громкоговорителей отсутствует звук.	<ul style="list-style-type: none"> - Настройте баланс в опции меню.

ПРИМЕЧАНИЕ: Проблемы в VGA режиме (Только при использовании VGA режима).

ПРОБЛЕМА	ВОЗМОЖНОЕ РЕШЕНИЕ
Сигнал выходит за пределы диапазона.	<ul style="list-style-type: none"> - Настройте разрешение, строчную или кадровую развертку входного сигнала. - Проверьте, правильно ли подсоединен сигнальный кабель или он находится на своем месте. - Проверьте источник входного сигнала.
Вертикальные полосы или затяжки на заднем фоне изображения, горизонтальный шум и неправильное положение изображения.	<ul style="list-style-type: none"> - Обратитесь к главе ОПЕРАЦИИ С ПК (страница 29) для выбора автоматической конфигурации или настройки фазы, или горизонтального/вертикального положения.
Цвет изображения экрана не стабильный или одноцветный.	<ul style="list-style-type: none"> - Проверьте сигнальный кабель. - Выньте и повторно вставьте видеокарту ПК.

ДЕМОНТАЖ ПОДСТАВКИ ТЕЛЕВИЗОРА

Как снять подставку телевизора

Если вы предпочитаете прикрепить новый телевизор на стену, вместо установки подставки, пожалуйста, снимите подставку с телевизора перед его установкой на стену.

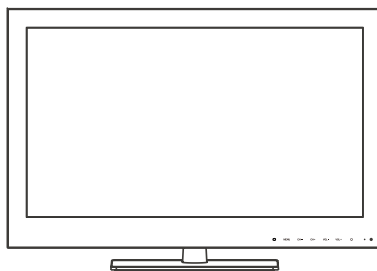

Прочтите все инструкции перед продолжением процедуры снятия подставки телевизора.

- а). Откройте коробку и убедитесь в наличии всех необходимых компонентов в коробке. Телевизор собран вместе с подставкой.
- б). Накройте ровную, устойчивую поверхность мягкой тканью. Положите ЖК-телевизор экраном вниз на эту ткань. Поместите основание телевизора в нижней части, как показано на рисунке 1.

1

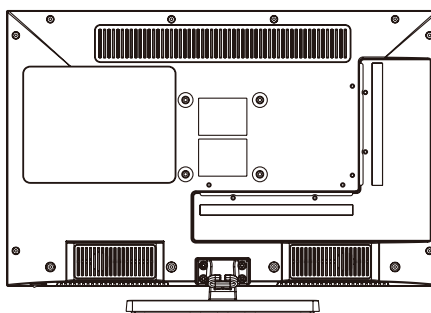

2

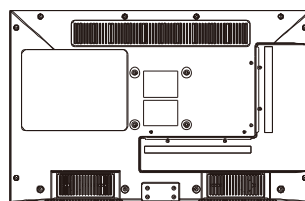
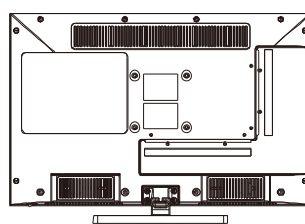
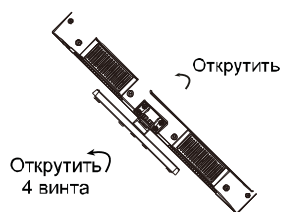

2

Если вы хотите снять подставку с телевизора, открутите 4 винта, которые располагаются под подставкой (Рис. 2).

ПРОЦЕДУРА УСТАНОВКИ ПОДСТАВКИ ТЕЛЕВИЗОРА

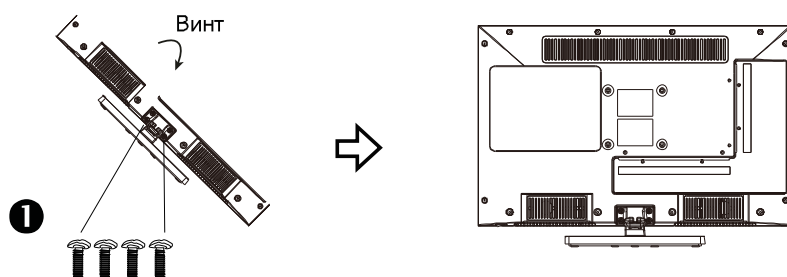

Если вы хотите установить подставку назад, закрутите все винты по часовой стрелке, как показано на рисунке 1.

ТАБЛИЦА ТЕХНИЧЕСКИХ ХАРАКТЕРИСТИК

РАЗМЕР ЭКРАНА	22 дюйма / 24 дюйма
Тип панели	22 дюйма / 24 дюйма, 16:9 TFT-LED
Выходная мощность звука	2x3 Вт
Потребляемая мощность	36 Вт
Потребляемая мощность в дежурном режиме	< 0,5 Вт
Класс энергетической эффективности	A
Потребление энергии	32 / 35 кВт/год
Количество страниц телетекста	1000
Разъем SCART	Стандартный
Разъем Audio/Component (Аудио/Компонент)	Стандартное
Разъем HDMI	Стандартный
Разъем VGA	Стандартный
Разъем PC Audio (ПК Аудио)	Стандартное
Слот CI	Стандартный

Общие технические характеристики

Источник электропитания: 100-240В переменного тока ~ 50/60 Гц

Программная память Аналоговые каналы: 100

Цифровые каналы: 400

RF антенное гнездо: 75 Ом (коаксиал)

Полное сопротивление громкоговорителей: 4 Ома

Звуковая система: NICAM/A2

Батарейки: 2 штуки, тип CR2025

Система вещания: PAL (B/G, D/K, I)

SECAM (B/G, D/K, L)

DVB-T/T2/C

Конструкция и технические характеристики могут быть изменены без предварительного уведомления.

ДОПУСКИ ПО ПИКСЕЛЯМ

Ряд эргономических требований к качеству изображения, получаемого с помощью LCD/LED панелей, определяется по таким критериям, как яркость, контрастность, отражение, равномерность подсветки и цветовая равномерность, читаемость текста, мерцание, количество дефектных пикселей. Стандарты качества определяют 4 класса LCD/LED панелей. Большинство панелей соответствуют допуску класса II.

Стандарт различает 4 типа дефектных пикселей

Тип 1 – постоянно горящие пиксели (белые);

Тип 2 – постоянно не горящие пиксели (чёрные);

Тип 3 – пиксели с другими дефектами, включая дефекты сабпикселей и ячеек RGB, составляющих пиксель. Это означает постоянно горящие красные, зеленые и голубые пиксели;

Тип 4 - (группа дефектных пикселей) – несколько дефектных пикселей в квадрате 5x5 пикселей.

Допустимое число дефектных пикселей на миллион пикселей

Класс	ТИП -1	ТИП- 2	ТИП-3	Число кластеров, содержащих более 1 дефекта типа 1 или типа 2	Число кластеров, содержащих более 1 дефекта типа 3
I	0	0	0	0	0
II	2	7	7	0	2
III	5	15	50	0	5
IV	50	150	500	5	50

Все LCD/LED панели телевизоров SHIVAKI соответствуют классу II.

Гарантийный срок указан в гарантийном талоне.
Адреса и телефоны авторизованных сервисных
центров можно узнать на сайте WWW.SHIVAKI.COM



Срок службы изделия – не менее 5 лет со дня
начала эксплуатации.
Продукция компании SHIVAKI.
Сделано в России.