

Сделано
в Европе!

SHIVAKI®

STV-19LEDG7

STV-24LEDG7

STV-24LEDGR7

STV-24LEDGW7



STV-19LEDG8

STV-22LEDG8



LED TV SET/
ЖИДКОКРИСТАЛЛИЧЕСКИЙ ТЕЛЕВИЗОР

Руководство по эксплуатации

* Оформление корпуса от одного из лучших промышленных дизайнеров Европы!

Уважаемый Покупатель!

Мы благодарим Вас за то,
что вы остановили свой выбор на нашей продукции!

Совместно с известным европейским дизайнером Тапани Хуовеном
мы разработали новую серию Shivaki Vitra.

Мы высоко ценим Ваше решение выбрать для своего дома
ЖК-телевизор марки Shivaki, поэтому прилагаем все усилия,
чтобы обеспечить Вас высококачественной продукцией,
отвечающей всем европейским стандартам.

И стараемся сделать так, чтобы все наши покупатели
оставались довольны покупками и уровнем сервиса.

Надеемся, что Ваш новый телевизор,
принесет уют и комфорт в ваш дом!

С уважением,
SHIVAKI®

КОМПЛЕКТУЮЩИЕ

Убедитесь, что в коробке с телевизором присутствуют все перечисленные ниже комплектующие. В случае отсутствия какой-либо комплектующей обратитесь в магазин, где устройство было куплено.

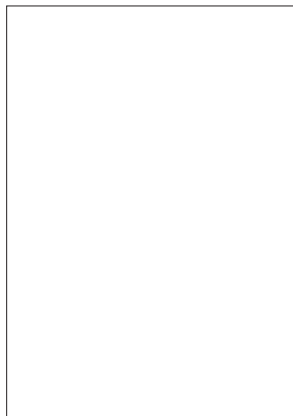

Руководство
по эксплуатации

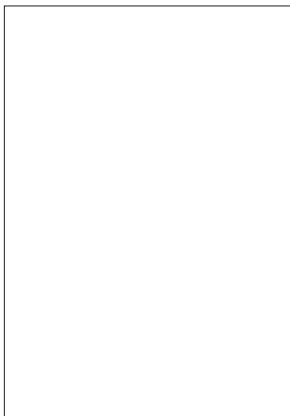

Гарантийный
талон



Пульт дистанционного
управления

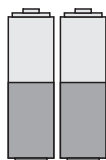

Батарейки (AAA)

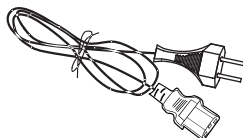

Шнур питания

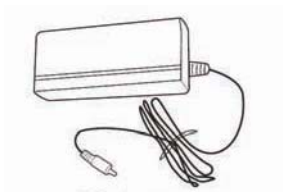

AC адаптер
(только для моделей STV-19LEDG7, STV-19LEDG8)

ЦИФРОВОЕ ТЕЛЕВИДЕНИЕ

Ваш новый телевизор оснащен функцией PVR.

Personal Video Recorder (PVR) (англ. персональный видео самописец) — который позволяет записать любую из транслируемых телепередач и посмотреть сколько угодно раз в удобное время, а также стереть.

Управляйте просмотром прямого эфира!

Представьте, что у вас дома появилась ваша личная библиотека телевизионных программ, кинофильмов и спортивных передач, которые вы можете просматривать в любое удобное время – телевидение по вашему расписанию.

Мы предлагаем Вам новые возможности просмотра телевизора! Теперь Вы сами решаете, что и когда смотреть. С помощью инновационной функции управления просмотром можно ставить на «Паузу» или перематывать назад любой момент вещания цифровых телеканалов!

Остановите момент!

Перематывайте и повторно воспроизведите программы, не пропуская ни секунды. Записывайте любимые передачи и просматривайте их сколько хотите.

Если во время просмотра телепередачи или трансляции матча, необходимо ответить на телефонный звонок, просто поставьте телевизор на «Паузу» и вернитесь к просмотру, когда Вам будет удобно!

DVB-T в России

Коллегия Министерства связи в декабре 1999 года приняли документ «Стратегия перехода от аналогового к цифровому телевизионному вещанию в России», а в мае 2004-го было подписано распоряжение Правительства РФ о переходе до 2015 года на цифровое эфирное телевизионное вещание стандарта DVB-T.

В настоящее время используются следующие семейства стандартов цифрового вещания:

DVB-T (стандарт вещания аналогового (эфирного телевидения);

DVB-C (вещание в кабельных сетях);

DVB-H (стандарт вещания мобильного телевидения);

DVB-S (стандарт вещания спутникового телевидения).

В Челябинске и Мордовии цифровое DVB-T вещание ведётся с кодировкой MPEG2, в Ханты-Мансийском АО, Московской, Свердловской, Курганской областях и Татарстане цифровое DVB-T вещание производится с кодировкой MPEG4. В Калининграде с июля 2010 года идёт вещание в MPEG4.

DVB-T в Москве

В Москве запущено тестовое вещание следующих DVB-T каналов:

Первый канал

Россия 1

Россия 2

Россия 24

Культура

НТВ

Петербург — Пятый канал
Бибигон
Радио России
Маяк
Вести FM

Для настройки телевизора - достаточно сделать автоматическое сканирование эфира. Если кто хочет сканировать вручную - вводите 30 канал или выберите частоту 546 МГц, хотя канал идет в Российской сетке на частоте 543.25 МГц. Обязательно поставьте сетку каналов 8 МГц (а не 7 MHz), хотя это в телевизорах стоит обычно по умолчанию!!!



Устойчивый сигнал присутствует в радиусе 30 км от Останкинской телебашни.

Все телеканалы транслируются с отличным DVD-качеством, они еще сопровождаются информацией EPG (электронным гидом), содержащей сведения о транслируемых программах. В других городах России это пока редкость.

Прием DVB-T сигнала

Что касается внешних антенн, то здесь уже всё зависит от специфики вашего города и вашего провайдера. Стандарт DVB-T рассчитывался на то, что принимать его будут как раз на комнатную антенну, но если ваш дом находится за городом, то вам, скорее всего, придётся ставить внешнюю антенну на мачту. В этом случае вам лучше проконсультироваться с провайдером, чтобы уточнить карту покрытия и тип необходимой антенны.

Рекомендации:

Для приема DVB-T каналов нужно иметь активную направленную рамочную или сетчатую антенну ДМВ диапазона с коэффициентом усиления >30 дБ. Такую, к примеру, как антенна комнатная для цифрового и аналогового ТВ/Радио сигнала Ната Н-44289 (коэффициент усиления - 36 дБ) с регулируемым усилителем.



Желательно, конечно, чтобы сама рамка могла двигаться на антенне - поворачиваться по продольной и поперечной осям. Такую антенну придётся как можно точнее направлять (своей плоскостью) на источник сигнала или на отражённый сигнал. В случае если рамка поворачивается, вам будет проще настроиться на сигнал, не вращая корпус антенны с усилителем. Регулируемый усилитель - тоже достаточно важная особенность, так как иногда для улучшения сигнала, усили-

тель придётся приглушить или наоборот - поставить на максимум. К счастью, антенны подобного класса стоят несравненно дешевле спутниковых тарелок. Есть аналоги с большим коэффициентом усиления, есть с меньшим.

Это важно!

С 2008 года в страну стали завозить телевизоры с поддержкой DVB-T. На данный момент времени встроенные ресиверы могут поддерживать MPEG-2 или MPEG-4. Однако в тестовой эксплуатации вещание DVB-T осуществляется в формате MPEG-4. Поэтому может возникать ситуация, при которой телевизор поддерживающий MPEG-2 находит канал и даже воспроизводит звук, но видео-изображения нет. Данный нюанс скорее всего связан с тем, что телевизор не может декодировать видеосигнал. Для решения данной проблемы существует CAM-модуль. Он позволяет аппаратно декодировать входящий поток из MPEG4 в MPEG2.

МЕРЫ ПРЕДОСТОРОЖНОСТИ



Данный знак означает наличие под корпусом устройства опасного напряжения, которое может привести к поражению электрическим током или другой травме.



Данный знак обозначает важные инструкции по эксплуатации устройства.

Перед началом эксплуатации внимательно ознакомьтесь с данным руководством по эксплуатации

- Перед подключением шнура питания устройства к розетке убедитесь, что требования ЖК телевизора к напряжению в сети соответствуют параметрам электрической сети. Если вы не знаете параметров сети, обратитесь в соответствующую организацию.
- Не вставляйте в отверстия в корпусе жидкокристаллического телевизора/монитора металлические предметы, в противном случае возможно получение травм и поражение электрическим током.
- Во избежание поражения электрическим током не прикасайтесь к внутренним частям ЖК телевизора/монитора/адаптера. Вскрывать корпуса устройств разрешается только квалифицированному специалисту.
- Не эксплуатируйте ЖК телевизор/монитор/адаптер в случае, если шнур питания поврежден.
- Не ставьте ничего на шнур, размещайте его так, чтобы на него никто не мог наступить.
- При извлечении вилки шнура питания из розетки держитесь за корпус вилки, а не за шнур.
- Перед началом эксплуатации внимательно ознакомьтесь с данным руководством по эксплуатации
- Помните, что слишком громкий звук из наушников может вызвать потерю слуха.
- Не допускайте воздействия на батарейки высоких температур, напр., солнечного света, огня и пр.
- В целях обеспечения надлежащей вентиляции освободите расстояние минимум 5 см вокруг устройства.
- Не препятствуйте вентиляции устройства, накрывая вентиляционные отверстия такими предметами, как газеты, скатерти, шторы и т.д.
- Не размещайте вблизи устройства источники открытого огня, например, зажженные свечи.
- Утилизируйте батарейки в соответствии с правилами.
- Эксплуатируйте устройство только в условиях умеренного климата (не тропического).
- Электрическая розетка должна быть легкодоступна.

МЕРЫ ПРЕДОСТОРОЖНОСТИ

- Не подвергайте ЖК телевизор/монитор воздействию высоких температур и влажности.
- Не размещайте устройство в местах, где возможно попадание на него капель воды. Не ставьте на устройство емкости с водой, например, вазы.
- Не устанавливайте устройство на неустойчивых поверхностях, таких как тележки, подставки, треноги, столы или другие предметы, с которых оно может упасть. В случае падения устройство может быть повреждено или поцарапано. Во избежание повреждения панели не очищайте экран устройства с помощью ацетонсодержащих веществ, этилового, метилового спиртов, бензина, хлорсодержащих веществ.
- Подключайте адаптер устройства к легкодоступным розеткам.
- В случае неисправности устройства, появления необычных звуков или запахов выключите его из сети и обратитесь к специалисту.
- Воздействие на устройство высокой температура может привести к появлению неисправностей. Располагайте устройство подальше от обогревателей, печей, каминов и других источников тепла.
- В случае если устройство не будет использоваться в течение длительного периода времени, отключайте его от сети.
- Во избежание поражения электрическим током и получения травм, а также неисправностей устройства, используйте только рекомендованные аксессуары.
- В случае неисправности ЖК телевизора/монитора не пытайтесь починить его самостоятельно, обратитесь к специалисту.
- Перед выполнением операций по обслуживанию устройства отключайте его от сети.
- Убедитесь, что обслуживающий устройство человек использует только рекомендованные производителем детали или их аналоги. Использование нерекондованных аксессуаров может к получению травм, поражению электрическим током и другим проблемам.
- Убедитесь, что после работ по ремонту и обслуживанию устройства проводятся испытания его безопасности.
- Устройство имеет класс безопасности I и должно подключаться к сетевой розетке, имеющей заземление.

СОДЕРЖАНИЕ

МЕРЫ ПРЕДОСТОРОЖНОСТИ	1
СОДЕРЖАНИЕ	3
ОПИСАНИЕ КНОПОК УСТРОЙСТВА	5
ПЕРЕДНЯЯ ПАНЕЛЬ	5
БОКОВАЯ И ЗАДНЯЯ ПАНЕЛЬ	6
ВНЕШНЕЕ ОБОРУДОВАНИЕ	7
СХЕМА ПОДКЛЮЧЕНИЯ	7
ОПИСАНИЕ КНОПОК УСТРОЙСТВА	8
ЗАДНЯЯ ПАНЕЛЬ (STV-22LEDG8, STV-24LEDG7, STV-24LEDGR7).....	8
ЗАДНЯЯ ПАНЕЛЬ (STV-19LEDG8, STV-19LEDG7)	9
ПУЛЬТ ДУ	10
КНОПКИ ПУЛЬТА ДУ	10
КНОПКИ ПУЛЬТА ДУ	11
УСТАНОВКА БАТАРЕЕК	12
ЭКСПЛУАТАЦИЯ	13
ВКЛЮЧЕНИЕ	13
ВЫБОР ИСТОЧНИКА СИГНАЛА	13
МЕНЮ DTV	14
КАНАЛ.....	14
ИЗОБРАЖЕНИЕ	16
ЗВУК	17
ВРЕМЯ.....	17
ОПЦИИ	20
ФАЙЛОВАЯ СИСТЕМА ФУНКЦИИ PVR	21
БЛОКИРОВКА.....	24
ЭЛЕКТРОННОЕ УПРАВЛЕНИЕ ПРОГРАММАМИ (EPG)	26
ИНФОРМАЦИЯ	26
МЕНЮ ATV	27
КАНАЛ.....	27
ИЗОБРАЖЕНИЕ	29
ЗВУК	29
ВРЕМЯ.....	30
ОПЦИИ	30
БЛОКИРОВКА.....	31
ТЕЛЕТЕКСТ	32
МЕНЮ НАСТРОЙКИ SCART/AV/COMPONENT/HDMI/USB	33
МЕНЮ НАСТРОЙКИ ВИДЕО СИГНАЛА.....	33
МЕНЮ PC	34
КАНАЛ.....	34
ИЗОБРАЖЕНИЕ	35
ЗВУК	36
ОПЦИИ	36
ВРЕМЯ.....	36
БЛОКИРОВКА.....	36

РАБОТА С USB.....	37
КРАТКАЯ ИНФОРМАЦИЯ	37
ПОДДЕРЖИВАЕМЫЕ ФОРМАТЫ USB	38
МЕНЮ ФОТО	39
МЕНЮ МУЗЫКАЛЬНЫХ ФАЙЛОВ.....	41
МЕНЮ ВИДЕО	42
МЕНЮ ТЕКСТОВЫХ ФАЙЛОВ	44
УСТРАНЕНИЕ НЕИСПРАВНОСТЕЙ.....	45
УСТРАНЕНИЕ НЕИСПРАВНОСТЕЙ ИЗОБРАЖЕНИЯ.....	45
УСТРАНЕНИЕ НЕИСПРАВНОСТЕЙ ЗВУКА.....	45
ТЕХНИЧЕСКИЕ ХАРАКТЕРИСТИКИ	46

ОПИСАНИЕ КНОПОК УСТРОЙСТВА

ПЕРЕДНЯЯ ПАНЕЛЬ

1. Инфракрасный датчик

2. Индикатор (индикатор горит красным в режиме ожидания, синим – в рабочем режиме).

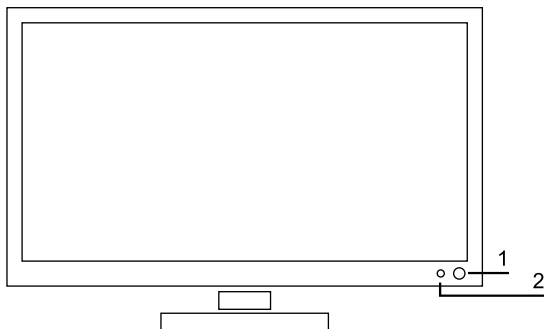

КНОПКИ НА ПАНЕЛИ

1	2	3	4	5	6	7
SOURCE	MENU	CH-	CH+	VOL-	VOL+	⏻

1. Выбор источника входного сигнала

2. Вход/выход из меню

3. Переход к предыдущему каналу

4. Переход к следующему каналу

5. Понижение громкости звука

6. Повышение громкости звука

7. Переход в режим ожидания/рабочий режим

ОПИСАНИЕ КНОПОК УСТРОЙСТВА

БОКОВАЯ И ЗАДНЯЯ ПАНЕЛЬ

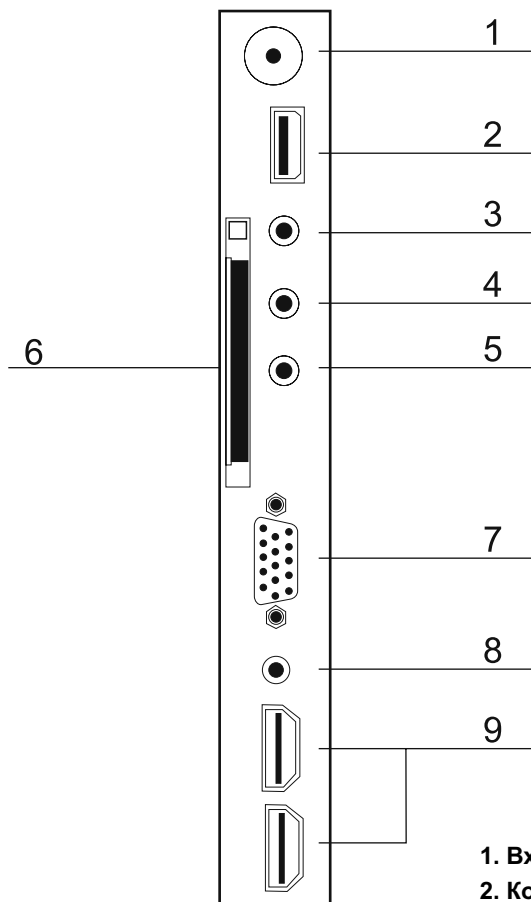

1. Входной разъем ТВ сигнала
2. Коннектор USB
3. Выходной аудио разъем наушников
4. Входной разъем CVBS A/V
5. Входной разъем для компонентного сигнала
6. Коннектор CI
7. Входной разъем PC-RGB VGA
8. Входной разъем PC и компонентный аудио
9. Входной разъем HDMI-2

ВНЕШНЕЕ ОБОРУДОВАНИЕ

СХЕМА ПОДКЛЮЧЕНИЯ

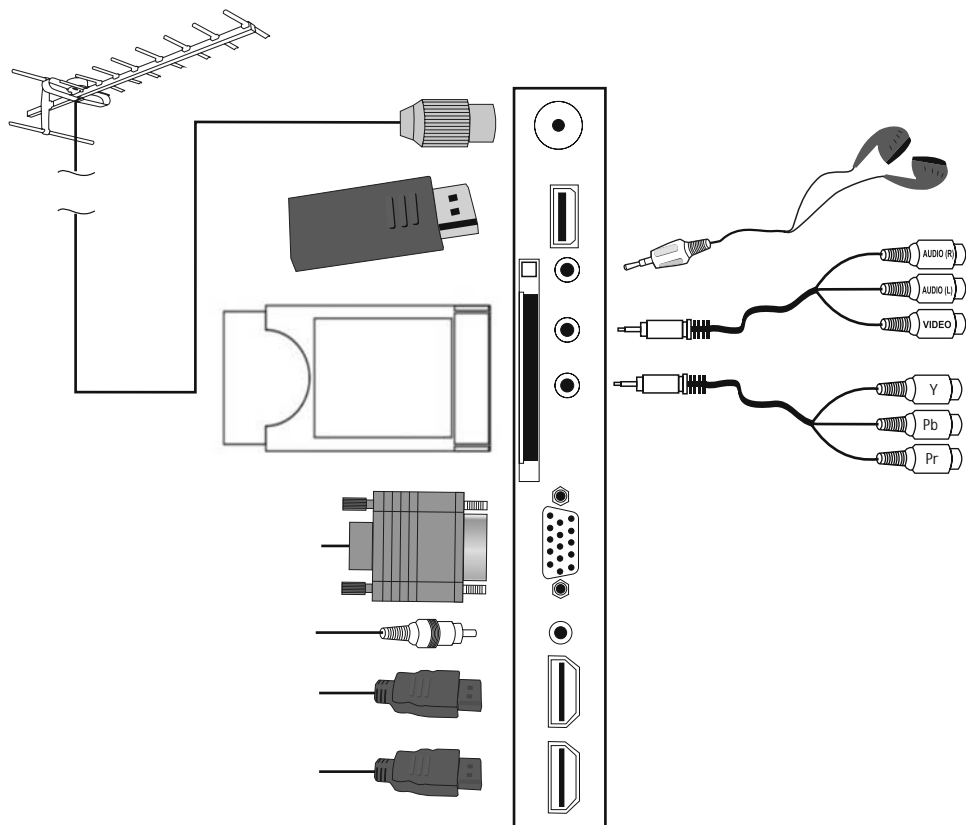

i ПРИМЕЧАНИЕ (кабели, показанные на рисунке, в комплект не входят):

Все кабели должны быть подсоединены ДО подключения шнура питания.

ОПИСАНИЕ КНОПОК УСТРОЙСТВА

ЗАДНЯЯ ПАНЕЛЬ (STV-22LEDG8, STV-24LEDG7, STV-24LEDGR7, STV-24LEDGW7)

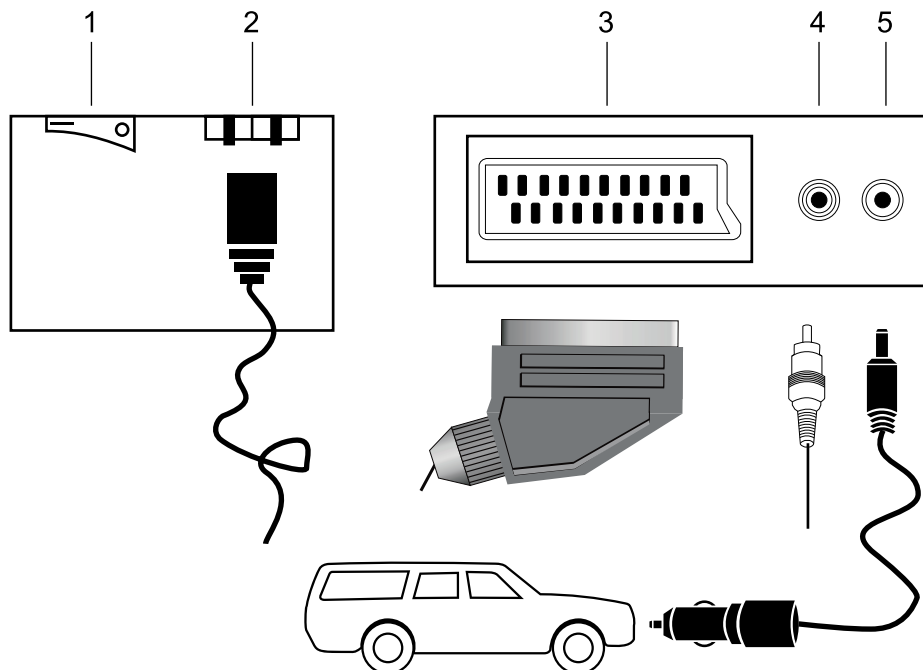

1. Переключатель питания
2. Входной разъем питания
3. Гнездо для SCART - подключения
4. Выходной разъем SPDIF
5. Разъем питания для источника 12В постоянного тока (предназначен для питания телевизора от автомобильного аккумулятора (в комплект не входит) или внешнего блока питания, рассчитанного на 12В постоянного тока).

ОПИСАНИЕ КНОПОК УСТРОЙСТВА

ЗАДНЯЯ ПАНЕЛЬ (STV-19LEDG8, STV-19LEDG7)

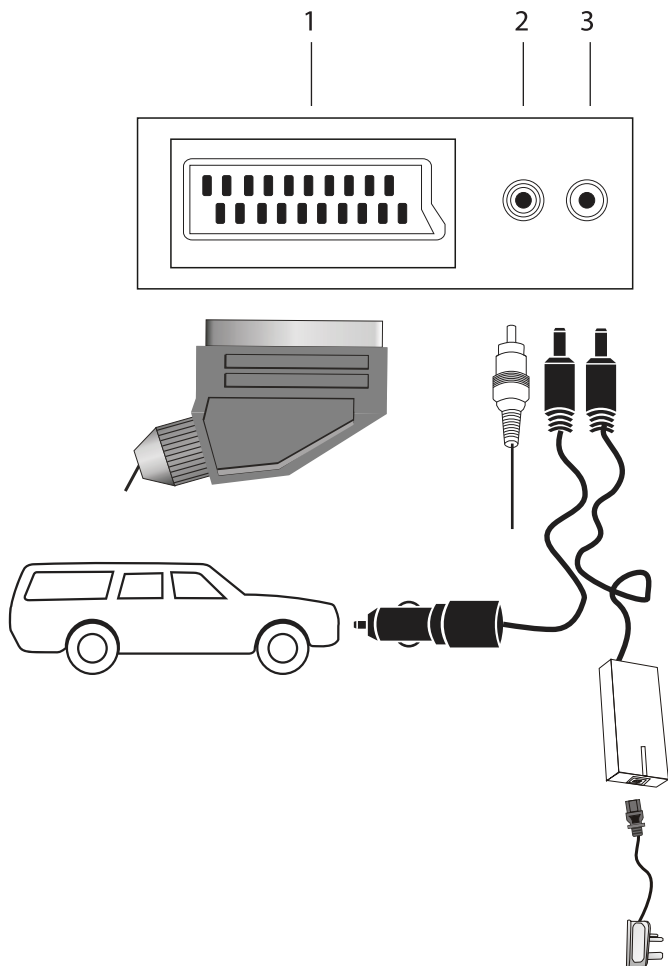

1. Гнездо для SCART- подключения

2. Выходной разъем SPDIF

3. Разъем питания для источника 12В постоянного тока (предназначен для питания телевизора от автомобильного аккумулятора (в комплект не входит) или внешнего блока питания, рассчитанного на 12В постоянного тока).

ПУЛЬТ ДУ

Данная модель телевизора может комплектоваться разными пультами управления. Вариант 1 и Вариант 2

КНОПКИ ПУЛЬТА ДУ (Вариант 1)

1. MUTE

Выключение звука

2. EJECT

Загрузка/извлечение диска, действует в режиме DVD

3. SCALER

Переключение формата видео

4. SLEEP

Настройка таймера перехода в режим ожидания

5. ЦИФРОВЫЕ КНОПКИ

Выбор канала

6. +/-

Переход к каналам, порядковые номера которых состоят из 2 и более знаков.

7. RECALL

Переключение между предыдущей и текущей программой в аналоговом и цифровом ТВ.

8. SOURCE

Выбор источника входного сигнала

9. CALL

Вывод информации на экран

10. Перемещение курсора влево-вправо (настройка меню)

Перемещение влево/вправо или регулировка выбранного пункта меню, или регулировка громкости (не действует в режиме DVD).

11. Кнопка ОК

Подтверждение выбора.

12. VOL+/-

Повышение/понижение уровня громкости звука

13. INDEX/■

Отображение главной страницы с содержанием при воспроизведении телетекста в режиме аналогового ТВ/Остановка воспроизведения в режиме DVD/USB

14. I/II

Переключение аудио канала в режиме NICAM/A2 или при воспроизведении монофонического ТВ канала (действует в режиме ТВ).

15. HOLD/⏏

Остановка телетекста на текущей странице в режиме ТВ/Выбор предыдущей главы или дорожки в режимах DVD и USB.

16. SIZE/▶▶

Увеличение страницы телетекста в режиме ТВ / Выбор следующей главы или дорожки в режимах DVD и USB

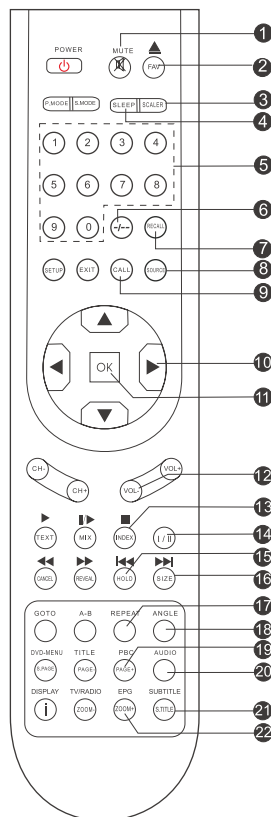

17. REPEAT/ЖЕЛТАЯ

Повторное воспроизведение (действует в режиме DVD и USB)/выбор страницы телетекста в режиме ТВ.

18. ANGLE/СИНЯЯ

Изменение ракурса просмотра в режиме DVD при воспроизведении DVD-диска/ выбор страницы телетекста в режиме ТВ.

19. PBC/PAGE+

Просмотр следующей страницы телетекста в режиме ТВ.

20. AUDIO

Переключение языка аудио или звуковой дорожки, действует в режиме DVD.

21. SUBTITLE

Выбор языка отображения субтитров или переключение в режим воспроизведения JPEG, действует в режиме DVD.

22. ZOOM+

Увеличение изображения в режиме DVD

КНОПКИ ПУЛЬТА ДУ (Вариант 1)

23. POWER

Переход в режим ожидания/включение.

24. P-MODE

Выбор режима изображения

25. S-MODE

Выбор звукового режима

26. SETUP

Вывод на экран меню настройки, разного для разных источников сигнала.

27. EXIT

Выход из меню.

28. Перемещение курсора ВВЕРХ/ВНИЗ

Перемещение вверх/вниз по меню или переключение каналов, действует в режиме ТВ.

29. CH+/-

Переход к следующему или предыдущему каналу в режиме ТВ.

30. MIX/||/▶

Одновременное воспроизведение аналогового ТВ-сигнала и телетекста/ приостановка воспроизведения/ покадровое воспроизведение в режиме паузы, действует в режимах DVD и USB.

31. TEXT/▶

Включение/выключение телетекста или MHEG5/Воспроизведение, действует в режимах DVD и USB.

32. REVEAL/▶▶

Отображение скрытого телетекста в режиме ТВ/ Воспроизведение вперед (действует в режимах DVD и USB).

33. CANCEL/◀◀

Выключение телетекста в режиме ТВ/ Ускоренное воспроизведение назад (действует в режимах DVD и USB).

34. A-B/ЗЕЛЕНАЯ

Повторное воспроизведение заданного фрагмента (действует в режиме DVD)/ выбор страницы телетекста в режиме ТВ).

35. ГОТО/КРАСНАЯ

Воспроизведение с заданного момента (действует в режиме DVD)/ выбор страницы телетекста в режиме ТВ.

36. DVD-MENU/S.PAGE

Переход в меню DVD-диска, действует в режиме DVD/ Переход на субстраницу телетекста в режиме ТВ.

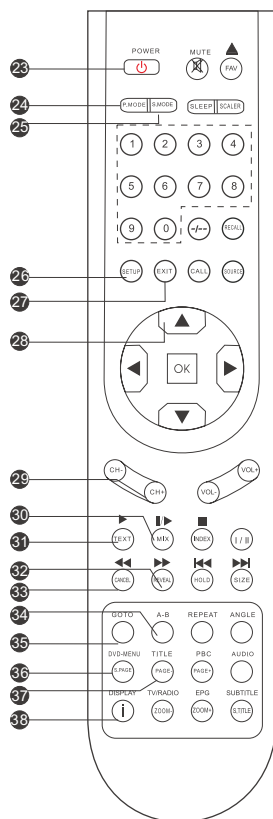

37. TITLE/PAGE-

Переход в меню DVD-диска, действует в режиме DVD/ переход к предыдущей странице телетекста в режиме ТВ.

38. DISPLAY

Индикация времени дорожки в режиме DVD/ Индикация данных в режиме ТВ.

КНОПКИ ПУЛЬТА ДУ (Вариант 2)

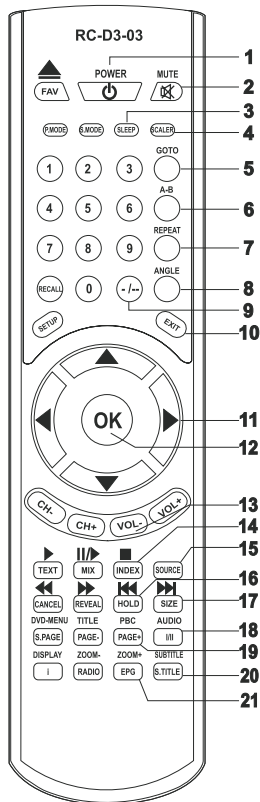

1. POWER

Переход в режим ожидания/включение.

2. MUTE

Выключение звука.

3. SLEEP

Настройка таймера перехода в режим ожидания.

4. SCALER

Переключение форматов видео между Auto, 16:9, 4:3, ZOOM1, ZOOM2 (не действует в режиме VGA).

5. ГОТО/КРАСНАЯ

Воспроизведение с заданного момента (действует в режиме DVD и USB)/ выбор страницы теле текста в режиме ATV и DTV.

Запись на устройство USB в режиме DTV.

6. А-В/ЗЕЛЕНАЯ

Повторное воспроизведение заданного фрагмента (действует в режиме DVD и USB)/ выбор страницы телетекста в режиме ATV и DTV.

7. РЕПЕАТ/ЖЕЛТАЯ

Повторное воспроизведение (действует в режиме DVD и USB)/

выбор страницы телетекстов режиме ATV и DTV.

8. ANGLE/СИНЯЯ

Изменение ракурса просмотра в режиме DVD при воспроизведении DVD-диска/ выбор страницы телетекста в режиме ATV и DTV.

9. Кнопка -/-

Выбор каналов, номера которых состоят из одного, двух или трех знаков (действует в режимах ATV и DTV).

10. EXIT

Выход из меню.

11. Перемещение курсора ВЛЕВО/ВПРАВО (настройка меню)

Перемещение влево/вправо или регулировка выбранного пункта меню, или регулировка громкости (не действует в режимах DVD и USB).

12. Кнопка ОК

Подтверждение выбора.

13. VOL+/-

Повышение/понижение уровня громкости звука.

14. INDEX/■

Индикация времени телетекста в режиме ТВ (не активна для MHEG5).

Отображение главной страницы с содержанием при воспроизведении телетекста в режимах ATV и DTV/Остановка воспроизведения в режимах DVD и USB.

15. SOURCE

Выбор источника входного сигнала.

16. HOLD/■

Остановка телетекста на текущей странице в режимах ATV и DTV/Выбор предыдущей главы или дорожки, действует в режимах DVD и USB.

17. SIZE/►►

Увеличение страницы телетекста в режимах ATV и DTV/ Выбор следующей главы или дорожки в режимах DVD и USB.

18. AUDIO/|||

Переключение языка аудио или звуковой дорожки, действует в режимах ATV и DTV/ Переключение аудио канала в режиме NICAM/A2 или при воспроизведении монофонического ТВ канала (действует в режим аналогового ТВ).

19. PBC/PAGE+

Выключение/выключение и настройка функции управления воспроизведением PBC в режиме DVD/ просмотр следующей страницы телетекста в режиме аналогового ТВ. Увеличение изображения в режиме USB.

20. SUBTITLE/S.TITLE

Выбор языка отображения субтитров, действует в режимах DVD и DTV.

21. ZOOM+/EPG

Увеличение изображения в режиме DVD/ Отображение программы управления каналами в режиме цифрового ТВ.

КНОПКИ ПУЛЬТА ДУ (Вариант 2)

22. FAV/EJECT

Загрузка/извлечение диска, действует в режиме DVD/ Отображение списка избранных каналов, действует в режимах DTV/ATV.

23. S-MODE

Выбор звукового режима: Standart (Стандартный), Music (Музыка), Film (Фильм), Sport (Спорт), User (Пользовательский), звуковая панель Int Spk ir.

24. P-MODE

Выбор режима изображения: Standart (Стандартный), Dynamic (Динамичный), Soft (Мягкий), User (Пользовательский).

25. Кнопки для ввода цифровых значений

Выбор канала.

26. RECALL

Переключение между предыдущей и текущей программой в режимах аналогового и цифрового ТВ.

27. SETUP

Вывод на экран меню настройки, разного для разных источников сигнала.

28. Перемещение курсора ВВЕРХ/ВНИЗ

Перемещение вверх/вниз по меню.

29. CH+/-

Переход к следующему или предыдущему каналу в режимах аналогового и цифрового ТВ.

30. MIX/II/▶

Одновременное воспроизведение аналогового ТВ-сигнала и телетекста/ приостановка воспроизведения/ покадровое воспроизведение в режиме паузы, действует в режимах DVD и USB.

31. TEXT/▶

Включение/выключение телетекста или MHEG5/Воспроизведение, действует в режимах DVD и USB.

32. REVEAL/▶▶

Отображение скрытого телетекста в режиме аналогового ТВ/ Ускоренное воспроизведение при воспроизведении DVD в режимах DVD и USB.

33. CANCEL/◀◀

Выключение телетекста в режиме аналогового ТВ/ Ускоренное воспроизведение назад при воспроизведении DVD в режимах DVD и USB.

34. DVD-MENU/S.PAGE

Переход в меню DVD-диска, действует в режиме DVD/ Переход на субстраницу телетекста.

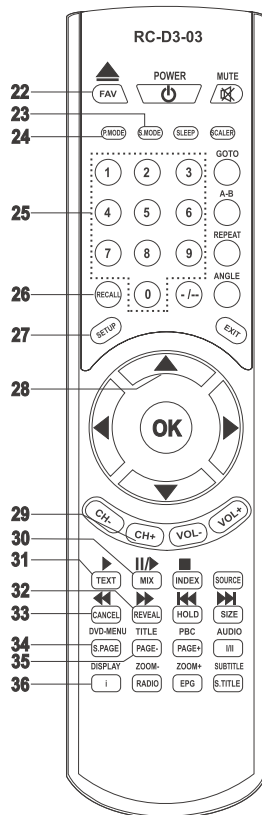

35. TITLE/PAGE-

Переход в меню DVD-диска, действует в режиме DVD/ переход к предыдущей странице телетекста в режимах аналогового и цифрового ТВ/ Уменьшение изображения в режиме USB.

36. DISPLAY/i

Индикация времени дорожки в режиме DVD/ Индикация данных в режиме цифрового ТВ.

ПУЛЬТ ДУ

УСТАНОВКА БАТАРЕЕК

Снимите крышку отсека для батареек. Вставьте две батарейки типа SUM-4 (AAA), соблюдая маркировку +/- на батарейках и в отсеке:

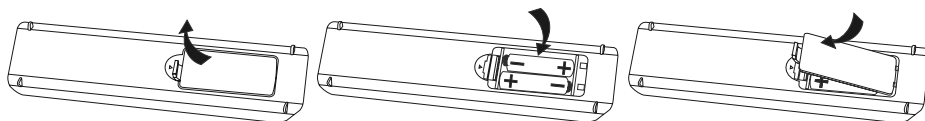

СРОК СЛУЖБЫ БАТАРЕЕК

- Обычно батарейки используются в течение года.
- Если пульт не работает даже близи телевизора, вставьте новые батарейки.
- Используйте только батарейки SUM-4 (AAA).

i ПРИМЕЧАНИЯ

- Не используйте аккумуляторы.
- Запрещается зарядка, замыкание, разбирание и нагревание батареек, а также помещение их в огонь.
- Не допускайте падений и ударов пульта ДУ, которые могут привести к его повреждениям.
- Не используйте одновременно старые и новые батарейки.
- В случае если пульт не используется в течение длительного периода времени, извлеките из него батарейки во избежание их протекания. Перед тем как вставить новые батарейки протрите контакты пульта ДУ.
- В случае протекания электролита в корпус пульта промойте их водой.

ВНИМАНИЕ:

Храните батарейки вне досягаемости детей. В случае проглатывания батарейки немедленно обратитесь к врачу.

ЭКСПЛУАТАЦИЯ

ВКЛЮЧЕНИЕ

После того как устройство было размещено/закреплено на столе или стене, и все необходимые кабели, включая шнур питания, подсоединены, выполните следующие действия:

Нажмите на кнопку **[POWER]** пульта ДУ, чтобы включить телевизор. Индикатор станет зеленым. Теперь возможна эксплуатация телевизора.

ВЫБОР ИСТОЧНИКА СИГНАЛА

Выбрать источник входного сигнала можно с помощью меню источников. Чтобы вывести на экран приведенное ниже меню нажмите на кнопку **[SOURCE]**:



Текущий источник будет выделен. Выбор нужного пункта производится с помощью кнопок **[▲/▼]** пульта ДУ. Для подтверждения выбора нажмите на кнопку **[OK]**.

МЕНЮ DTV

ПОМНИТЕ, ЧТО ЕСЛИ КАКИЕ-ТО ПУНКТЫ МЕНЮ НЕ АКТИВНЫ/НЕ ДОСТУПНЫ (ВЫДЕЛЕНЫ СЕРЫМ ЦВЕТОМ), В ДАННОЙ ГЛАВЕ ОНИ НЕ ОПИСЫВАЮТСЯ. ДАННЫЕ ПУНКТЫ ПОДРОБНО ОПИСЫВАЮТСЯ В ДРУГИХ ГЛАВАХ.

В режиме DTV нажмите на кнопку **[SETUP]** пульта ДУ.

С помощью кнопок [**◀/▶**] пульта ДУ выбирайте пункты меню ЖК телевизора (CHANNEL (КАНАЛ), PICTURE (ИЗОБРАЖЕНИЕ), SOUND (ЗВУК), TIME (ВРЕМЯ), OPTION (ОПЦИИ), LOCK (БЛОКИРОВКА)).

С помощью кнопок [**▲/▼**] или **[OK]** войдите в нужный раздел меню.

С помощью кнопок [**▲/▼**] пульта ДУ выберите нужный пункт меню, затем с помощью кнопок [**◀/▶**] отрегулируйте значения параметров. Для выхода из таблиц меню используйте кнопку **[SETUP]**. Для выхода из меню нажмите на кнопку **[EXIT]**.

КАНАЛ

Выберите пункт CHANNEL (КАНАЛ) для настройки каналов DTV. Возможен выбор из следующих режимов: Auto Tuning (Автонастройка), DTV Manual Tuning (Настройка DTV вручную), ATV Manual Tuning (Настройка ATV вручную) (описывается в разделе ATV MENU SETUP (МЕНЮ ATV)), Programme Edit (Редактирование программы),

Signal Information (Информация о сигнале), CI Information (CI информация), LCN Sorting (LCN сортировка) и Software Update (Обновление ПО) (USB).

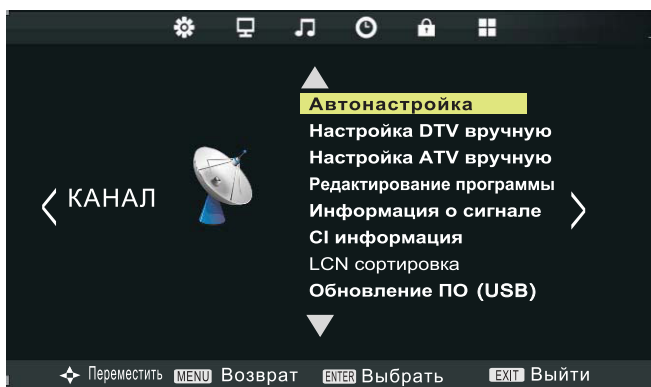

Пункт Автонастройка предназначен для автоматической настройки канала. Выделите пункт Автонастройка, затем нажмите на кнопку **[OK]**, чтобы войти в подменю выбора режима настройки (Тип тюнера).

МЕНЮ DTV

Нажмите [◀/▶], чтобы выбрать тип тюнера между DTV+ATV, DTV или ATV.

С помощью кнопок [▲/▼/◀/▶] выберите свою страну.

Тип тюнера		DTV+ATV
UK	▲ Estonia	Tunis
◀ New Zealand	Turkey	Algeria ▶
United Arab Emirates	▼ Morocco	Egypt
MENU Возврат		

Нажмите на кнопку [OK], чтобы начать автоматический поиск каналов.

Выделите пункт Настройка DTV вручную, с помощью кнопок [◀/▶] выберите номер канала, затем нажмите на [OK] для запуска поиска.

Настройка канала	
ATV	: 0 Программа
DTV	: 0 Программа
Радио	: 0 Программа
Данные:	0 Программа
0 %...	(DTV)
■■■■■■■■■■	

Пункт Редактирование программы предназначен для входа в подменю управления следующими операциями: Delete (Удаление), Rename (Переименование), Move (Перемещение), Skip (Пропуск) и Fav (Добавление в список избранного).

Редактор программ	
17 Digital	DTV
<input type="radio"/> Удалить <input type="radio"/> Переименовать <input type="radio"/> Переместить <input type="radio"/> Пропустить	
OK OK	Fav Любимый канал MENU Возврат

Пункт Информация о сигнале предназначен для получения информации о номере канала, качестве и мощности сигнала.

Информация о сигнале	
Канал	255
Сеть	...
Модуляция	QPSK
Качество	0
Мощность	91

МЕНЮ DTV

Пункт CI информация предназначен для получения информации об условном допуске, в случае если установлен модуль CI.



Сортировку LCN включать (On) и выключать (Off).

Пункт Обновление ПО (USB) предназначен для обновления программного обеспечения с помощью USB-устройства.

ИЗОБРАЖЕНИЕ

Пункт PICTURE (ИЗОБРАЖЕНИЕ) предназначен для регулировки параметров настройки изображения. Возможна регулировка таких параметров, как Picture Mode (Режим изображения), Colour Temperature (Температура цвета), Aspect Ratio (Соотношение сторон экрана), Noise Reduction (Шумоподавление).

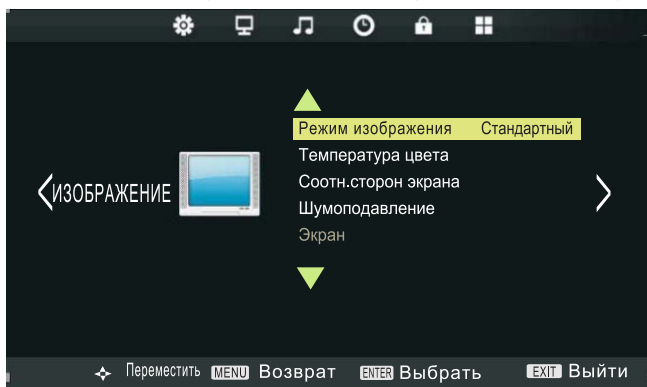

Доступны следующие режимы изображения: User (Пользовательский), Dynamic (Динамичный), Standard (Стандартный) и Soft (Мягкий).

Возможна регулировка контрастности (Contrast), яркости (Brightness), цветности (Color), резкости (Sharpness) и оттенков (Tint) в пользовательском режиме.

Режимы цветовой температуры можно переключать между User (Пользовательский), Cold (Холодная), Medium (Средняя) и Warm (Теплая).

Доступны следующие варианты соотношения сторон экрана: Auto (Авто), 4:3, 16:9, Zoom1 (Масштаб 1) и Zoom2 (Масштаб 2).

Варианты режимов шумоподавления следующие: Off (Вкл.), Low (Низкое), Middle (Среднее), High (Высокое) и Default (По умолчанию).

МЕНЮ DTV

ЗВУК

Пункт SOUND (ЗВУК) предназначен для регулировки параметров настройки кн звука. Возможна регулировка таких параметров, как Sound Mode (Режим звука), Balance (Баланс), Surround Sound (Звук вокруг), AD Switch (Аналогово-цифровой переключатель) и SPDIF MODE (SPDIF режим).

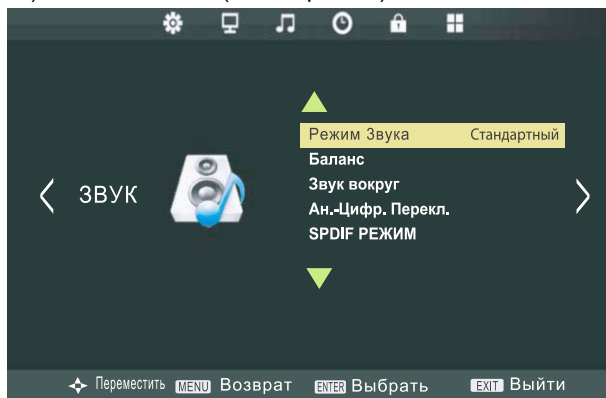

Доступны следующие режимы звука: User (Пользовательский), Standard (Стандартный), Music (Музыка), Movie (Кино) и Sports (Спорт).

В пользовательском режиме можно переключить настройки эквалайзера между 120Гц, 500Гц, 1,5кГц, 5кГц и 10кГц.

Регулировка баланса доступна в пределах значений от -50 до +50 для L (ЛЕВ.) и R (ПРАВ.) канала. Значение, используемое по умолчанию, - 0.

Пункт Surround Sound (Звук вокруг) регулируется между Off (Выкл.), Surround (Пространственный).

Аналогово-цифровой переключатель (AD Switch) можно включать или выключать. Для пункта «Режим SPDIF» доступны варианты PCM (ИКМ) и Auto (Авто).

ВРЕМЯ

Пункт TIME (ВРЕМЯ) предназначен для регулировки параметров Clock (Часы), Off Time (Время выключения), On Time (Время включения), Sleep Timer (Таймер автоматического отключения), Auto Standby (Авто переход в режим ожидания), Time Zone (Часовой пояс).

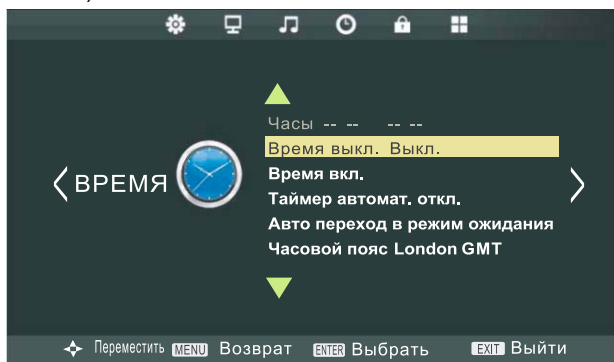

МЕНЮ DTV

В подменю Часы регулируются параметры настройки Date (Дата), Month (Месяц), Year (Год), Hour (Час) и Minute (Минуты).



Для подменю Время включения доступны параметры Off (Выкл.), Once (Однократно), Every Day (Ежедневно), Mon.-Fri. (С пон. по пятн.), Mon.- Sat. С пон. по суб.), Sat.-Sun. (Сб. – Вс.) и Sunday (Воскресенье). В данном подменю возможно задание часов и минут.



Для подменю Время включения доступны параметры Off (Выкл.), Once (Однократно), Every Day (Ежедневно), Mon.-Fri. (С пон. по пятн.), Mon. - Sat. С пон. по суб.), Sat.-Sun. (Сб. – Вс.) и Sunday (Воскресенье). В данном подменю возможна регулировка параметров Hour (Часы), Minute (Минуты), Input Source (Источник входного сигнала), Channel (Канал) и Volume (Громкость).

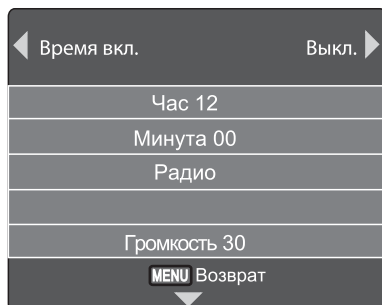

МЕНЮ DTV

Пункт Таймер автоматического отключения предназначен для задания параметров перехода в режим ожидания (Off (Выкл.), 10min (10 мин.), 20min (20 мин.), 30min (30 мин.), 60min (60 мин.), 90min (90 мин.), 120min (120 мин.), 180min (180 мин.) и 240min(240 мин.)).

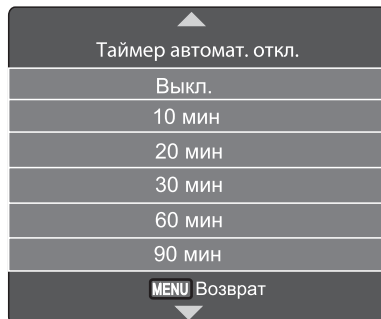

Пункт Авто переход в режим ожидания предназначен для задания параметров автоматического перехода в режим ожидания (Off (Выкл.), 3 Hour (3 часа), 4 Hour (4 часа) и 5 Hour (5 часов)).

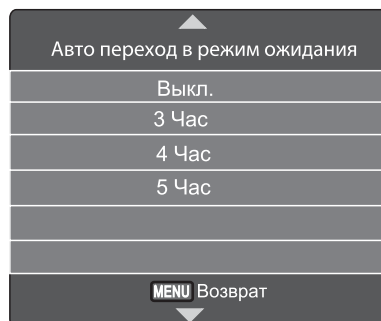

Пункт Часовой пояс предназначен для выбора местного часового пояса.

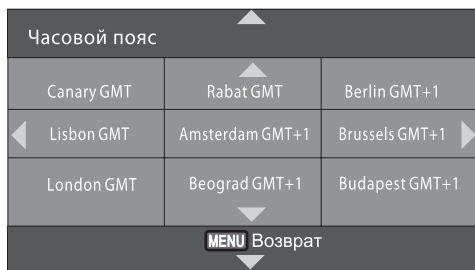

МЕНЮ DTV

ОПЦИИ

Пункт OPTION (ПАРАМЕТРЫ) предназначен для регулировки параметров OSD Language (Язык отображения меню), Audio Languages (Языки звучания), Subtitle Languages (Язык субтитров), Blue Screen (Голубой экран), Country (Выбор страны), PVR File System (Файловая система PVR), Restore factory defaults (Восстановление стандартных настроек), OSD Animation (Анимация меню), OSD Time (Время отображения меню).

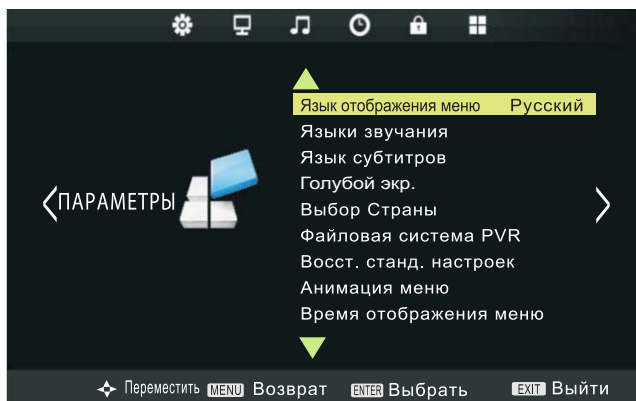

Пункт Язык отображения меню используется для выбора языка отображения экранных меню.



Пункт Языки звучания используется для выбора языка звуковой дорожки программы (доступно только в режиме DTV в случае если провайдером канала предоставлена опция многоязычного вещания).



МЕНЮ DTV

Пункт Язык субтитров используется для выбора языка отображения субтитров программы.

Язык субтитров		
Česky	English	Français
Dansk	Espanol	Hrvatski
Deutsch	Ελληνικά	Italiano
MENU Возврат		

Пункт Голубой экран может выключаться (on) или выключаться (off).

Пункт Country используется для выбора страны пользователя.

Выбор страны		
UK	Estonia	Tunis
New Zealand	Turkey	Algeria
United Arab Emirates	Morocco	Egypt
MENU Возврат		

ФАЙЛОВАЯ СИСТЕМА ФУНКЦИИ PVR

КНОПКИ УПРАВЛЕНИЯ ФУНКЦИЕЙ PVR

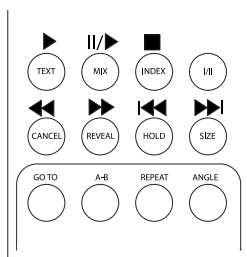

Кнопка PVR RECORD: GOTO/КРАСНАЯ

Запись программы.

Кнопка PVR PLAY: TEXT/▶

Воспроизведение записанных программ в режиме USB.

Кнопка PVR REWIND: CANCEL/◀◀

Перемотка назад на высокой скорости. Каждое нажатие на кнопку приводит к увеличению скорости перемотки.

Кнопка PVR FAST FORWARD: REVEAL/▶▶

Перемотка вперед на высокой скорости. Каждое нажатие на кнопку приводит к увеличению скорости перемотки.

Кнопка PVR PAUSE или PVR TSR: MIX/I/II▶

Приостановка воспроизведения записанной программы или включение функции TSR. Функция TSR записывает программу временно, данная операция приводит к такой записи программы, что вы можете воспроизвести записанную программу в любой момент времени.

Кнопка PVR PREVIOUS: HOLD/◀◀

Переход к предыдущей записанной программе.

Кнопка PVR NEXT: SIZE/▶▶

Переход к следующей записанной программе.

Кнопка PVR REPEAT: REPEAT/ЖЕЛТАЯ

Выбор режима повторного воспроизведения записанной программы.

Кнопка PVR SEGMENT REPEAT: A-B/ЗЕЛЕНАЯ

Выбор повторного воспроизведения заданного фрагмента записанной программы.

Кнопка PVR LIST: ANGLE/СИНЯЯ

Переход к списку записей PVR.

ФУНКЦИИ PVR

Представьте, что у вас дома появилась ваша личная библиотека телевизионных программ, кинофильмов и спортивных передач, которые вы можете просматривать в любое удобное время – телевидение по вашему расписанию.



МЕНЮ DTV

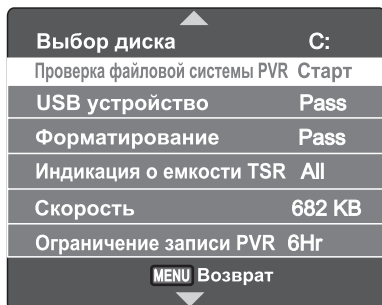

Приостановка живого вещания!

Перематывайте и повторно воспроизведите программы, не пропуская ни секунды. Записывайте любимые передачи и просматривайте их сколько хотите.

Описание меню файловой системы PVR

Выбор диска: выбор диска, используемого в качестве диска файловой системы PVR.

Проверка файловой системы PVR: проверка формата файловой системы диска.

USB-устройство: индикация статуса USB-устройства. Индикация PASS означает, что диск активен.

Форматирование: форматирование USB-устройства, создание файловой системы PVR на USB-устройстве.

Индикация о емкости TSR: индикация информации о емкости TSR.

Скорость: скорость чтения и записи.

Ограничение записи PVR: задание максимального периода записи, измеряется в часах.

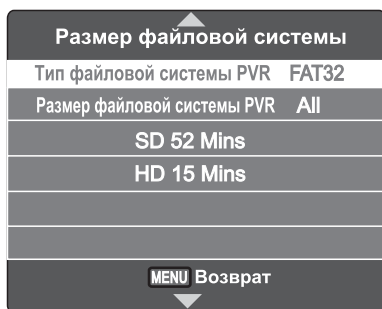

Запись цифрового видео сигнала

Загрузите USB-диск, выберите меню Setup (Настройка) под пунктом PVR File System, затем выберите пункт Проверка файловой системы PVR, если USB-диск не был предварительно отформатирован, система автоматически произведет эту операцию. Размер файловой системы может изменяться в соответствии с потребностями пользователя; чем больше емкость, тем длиннее время записи.

Нажатие на кнопку [КРАСНАЯ] в момент, когда меню выключено, приводит к включению функции записи видео, которая продолжается до тех пор, пока не будет выбрана команда [Stop] в списке команд, или пока объем USB-устройства не будет исчерпан. Список команд видеорекордера выводится на экран нажатием на кнопку [■].



МЕНЮ DTV

Для задания параметров начала и окончания записи программы можно использовать меню EPG.



Для воспроизведения всех записанных программ нажмите на кнопку [SOURCE] и выберите режим USB. Действовать можно в соответствии с экранным меню, можно просматривать уже записанную программу или смотреть передачу в реальном времени или удалять записанное.

Для получения прямого доступа к списку записанных программ используйте [синею] кнопку.

Запись со сдвигом по времени (TSR)

Размер сдвига по времени (Time Shift Disk Size) может изменяться в зависимости от потребностей пользователя: чем больше емкость памяти, тем больше время записи.



Нажатие на кнопку [II/▶] в момент, когда меню выключено, приводит к включению функции записи видео, которая продолжается до тех пор, пока не будет выбрана команда [Stop] в списке команд, или пока объем USB-устройства не будет исчерпан.

Для запуска воспроизведения нажимайте на кнопку [II/▶] или выберите команду [Play] в списке программ.

Для ускоренного воспроизведения вперед или назад используются кнопки [◀ / ▶] или в списке команд выбирается команда [FB/FF].

Для выключения функции TSR и перехода в обычный режим нажмите на кнопку [■] или выберите команду [Stop] в списке команд.

МЕНЮ DTV

Замечания по использованию функции PVR

USB-устройство должно иметь объем не менее 1ГБ; длина записи зависит от емкости диска.

Для использования с мультимедиа и функцией PVR рекомендуются высокоскоростные USB-устройства с файловой системой Hi Speed FS.

Для оптимального использования функции PVR и сдвига по времени рекомендуется использование съемных жестких дисков или высокоскоростных USB.

Форматирование устройства приводит к уничтожению всех записанных на нем данных, не забывайте делать резервные копии важной информации. В случае наличия вирусов на USB-устройстве возможны сбои в работе.

В случае множественной сегментации, на пример, при использовании съемного жесткого диска, вы можете зайти в меню функции Файловая система PVR и выбрать соответствующий значок PVR.

Меню Файловая система PVR рекордера ограничено однократной длительной записью. По истечении заданного времени функция будет автоматически выключена. Максимальный период записи равняется 24 часам.

Формат сигнала изменяется под формат видео DTV (поток сдвига по времени).

Функция PVR доступна только в режиме DTV.

Воспроизведение файлов PVR возможно, только если их размер превышает 5 Мб.

USB-устройство должно соответствовать требованиям USB 2.0 HS.

Использование пункта Восстановление стандартных настроек приводит к восстановлению заводских параметров настройки устройства.

Пункт OSD Animation позволяет включать или выключать тени у надписей и менять способы переключения страниц и меню.

Пункт OSD Time позволяет изменять время отображения экранных меню (15 сек., 30 сек. или 60 сек.).



БЛОКИРОВКА

Пункт LOCK (БЛОКИРОВКА) предназначен для регулировки параметров Lock System (Заблокировать систему), Set Password (Установка пароля), Block Program (Блокировка программы), Parental Guidance (Лимит просмотра).

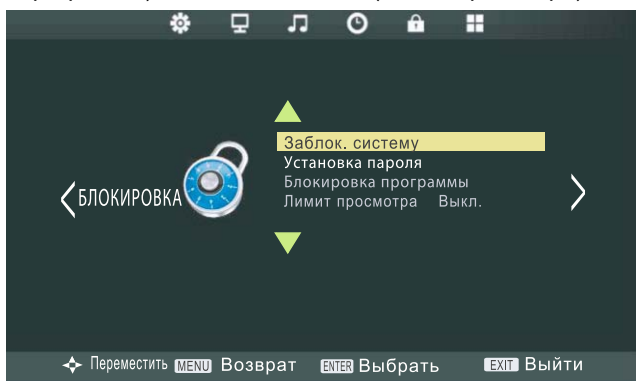

МЕНЮ DTV

Если пункт **Заблокировать систему** включен (on), возможна блокировка выбранного канала или клавиатуры, задание уровня родительского контроля.

Для изменения параметров блокировки системы сначала необходимо ввести пароль, используемый по умолчанию: 0000.

Для того чтобы изменить используемый пароль войдите в подменю **Установка пароля**.

Пункт **Блокировка программы** предназначен для блокирования доступа к определенным каналам.

Пункт **Ограничение на просмотр** предназначен для установки возрастного ограничения на просмотр передач.

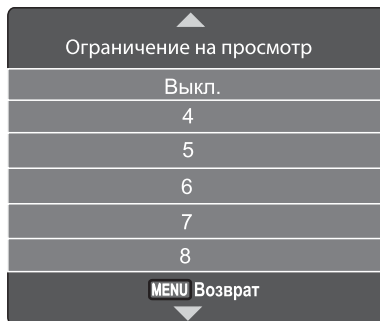
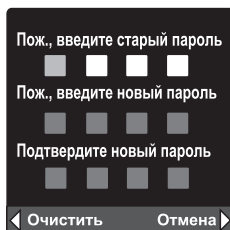
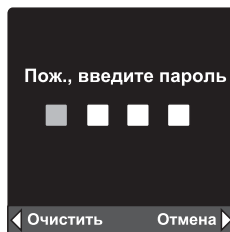

МЕНЮ DTV

ЭЛЕКТРОННОЕ УПРАВЛЕНИЕ ПРОГРАММАМИ (EPG)

После нажатия на кнопку EPG пульта ДУ на экране появляется программа электронного управления. Функция EPG предназначена для отображения такой информации, как списки программ, время включения и выключения всех доступных каналов. Кроме того, часто предоставляется подробная информация о программе. (Доступность и объем информации зависит от провайдера канала).

Предусмотрена возможность переключения формата функции EPG между временем и каналом. С помощью кнопок [▲/▼] переместите курсор на верхнюю строчку устройства управления. С помощью кнопок [◀/▶] выберите пункт TIME (ВРЕМЯ) или CHANNEL (КАНАЛ). Формат TIME используется для отображения информации для всех каналов одновременно. Формат CHANNEL - для одного канала час за часом.

Для включения записи нажмите на красную кнопку. Предусмотрена возможность задания времени начала и окончания записи, а также выбора режима записи. См. раздел «Файловая система функции PVR».

Для отображения дополнительной информации нажмите на зеленую кнопку.

Для отображения расписания - желтую.

Для использования функции напоминания - синюю. В режиме напоминания возможно задание даты, времени и режима.

Программный гид	Время
13 Jul 09:00	
1 BBC ONE	Отсутствуют данные
2 BBC TWO	Отсутствуют данные
7 BBC CHOICE	Отсутствуют данные
10 BBC FOUR	Отсутствуют данные
12 CBBC	Отсутствуют данные
<input type="radio"/> Запись <input checked="" type="radio"/> Информация <input type="radio"/> Расписание <input type="radio"/> Напомин.	
<input type="button" value="OK"/> OK	<input type="button" value="INDEX"/> Index

Программный гид	Канал
CH1	
15:25-15:45	Tweenies
15:45-16:10	Cubix
<input type="radio"/> Запись <input checked="" type="radio"/> Информация <input type="radio"/> Расписание <input type="radio"/> Напомин.	
<input type="button" value="OK"/> OK	<input type="button" value="INDEX"/> Index

Настройка напомин.		
←	1 BBC ONE	→
25 Минута		
15 Час		
Июл Месяц		
12 Дата		
★ Однократный режим		
<input type="button" value="OK"/> OK	<input checked="" type="radio"/> OK	

ИНФОРМАЦИЯ

Для получения более подробной информации о текущих и предстоящих событиях используется кнопка [DISPLAY]. Как и ранее, информация о предстоящем событии выводится на экран посредством нажатия на кнопки [◀/▶] (переключение между текущим и последующими событиями):

1	BBC	08:10 Thurs.Sep 02 2010	
Отсутствуют данные			
578i	DTV	SD	
Нет данных о программе		Субтитры	English

МЕНЮ ATV

ПОМНИТЕ, ЧТО ЕСЛИ КАКИЕ-ТО ПУНКТЫ МЕНЮ НЕ АКТИВНЫ/НЕ ДОСТУПНЫ (ВЫДЕЛЕНЫ СЕРЫМ ЦВЕТОМ), В ДАННОЙ ГЛАВЕ ОНИ НЕ ОПИСЫВАЮТСЯ. ДАННЫЕ ПУНКТЫ ПОДРОБНО ОПИСЫВАЮТСЯ В ДРУГИХ ГЛАВАХ.

В памяти данного устройства может храниться до ста каналов. Переключаться между каналами можно с помощью кнопок [CH+/-] или кнопок для ввода цифровых значений, также возможен поиск и сохранение всех каналов в автоматическом и ручном режимах.

В режиме ATV нажмите на кнопку [SETUP]. На экране появится следующее окно меню:

С помощью кнопок [◀/▶] пульта ДУ выбирайте пункты меню ЖК телевизора (CHANNEL (КАНАЛ), PICTURE (ИЗОБРАЖЕНИЕ), SOUND (ЗВУК), TIME (ВРЕМЯ), OPTION (ОПЦИЯ), LOCK (БЛОКИРОВКА)).

Для входа в выбранный пункт используйте кнопки [▲/▼] или [OK].

С помощью кнопок [▲/▼] или [OK] пульта ДУ выберите нужный пункт меню, затем с помощью кнопок [◀/▶] отрегулируйте значения параметров. Для возврата в главное меню используйте кнопку [SETUP]. Для выхода из таблиц меню нажмите на кнопку [EXIT].

КАНАЛ

Выберите пункт CHANNEL (КАНАЛ) для настройки каналов ATV. Возможен выбор из следующих режимов: Auto Tuning (Автонастройка), ATV Manual Tuning (Настройка ATV вручную), Programme Edit (Редактирование программы), LCN Sorting (LCN сортировка) и Software Update (Обновление ПО) (USB).

Пункт Auto Tuning предназначен для автоматической настройки канала.

Выделите пункт Auto Tuning, затем нажмите на кнопку [▶] или [OK], чтобы войти в подменю выбора режима настройки (Tune Type/Country).

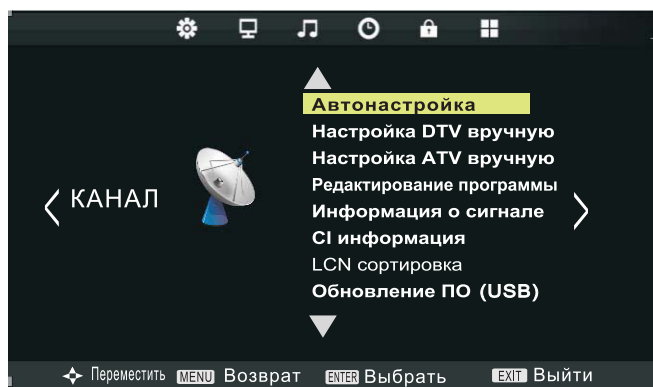

МЕНЮ ATV

С помощью кнопок [◀/▶] выберите нужный режим из следующих: DTV, DTV+ATV и ATV.

С помощью кнопок [◀/▶, ▲/▼] выберите страну и нажмите [OK] для запуска автоматического поиска.

Выделите пункт Настройка ATV вручную, затем с помощью кнопок [◀/▶] войдите в меню настройки поиска каналов ATV вручную.

Возможен выбор следующих параметров: Storage To (Сохранить в), Sound System (Звуковая система), Current Channel (Текущий канал), Search (Поиск), Fine-Tune (Тонкая настройка).

Пункт Сохранить в предназначен для задания номера канала, на который будет произведено сохранение.

Пункт Звуковая система предназначен для выбора звуковой системы: BG, DK, I и L.

Пункт Текущий канал предназначен для задания номера текущего канала.

Пункт Тонкая настройка предназначен для точной настройки частоты канала таким образом, чтобы сделать звук и изображение лучше (также возможно задание частоты напрямую с помощью кнопок для ввода цифровых значений).

Пункт Поиск предназначен для настройки ТВ каналов.

Пункт Редактирование программы предназначен для входа в подменю управления следующими операциями: Delete (Удаление), Rename (Переименование), Move (Перемещение), Skip (Пропуск) и Fav (Добавление в список избранного).

Сортировку каналов LCN можно включать (On) и выключать (Off).

Пункт Обновление ПО (USB) предназначен для обновления программного обеспечения с помощью USB-устройства.

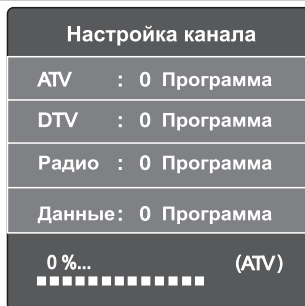
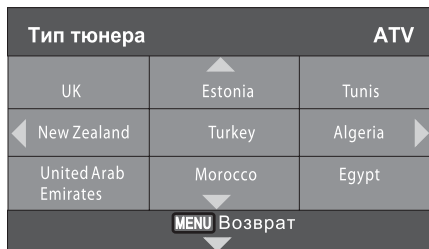

МЕНЮ ATV

ИЗОБРАЖЕНИЕ

Пункт PICTURE (ИЗОБРАЖЕНИЕ) выбирается для регулировки параметров настройки изображения. Возможна регулировка таких параметров, как Picture Mode (Режим изображения), Colour Temperature (Температура цвета), Aspect Ratio (Соотношение сторон экрана), Noise Reduction (Шумоподавление).

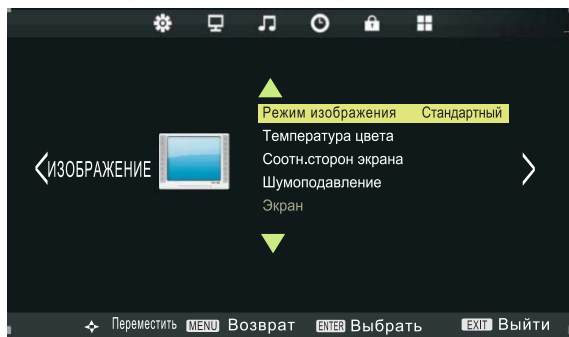

Доступны следующие режимы изображения: User (Пользовательский), Dynamic (Динамичный), Standard (Стандартный) и Soft (Мягкий).

Возможна регулировка яркости (Brightness), контрастности (Contrast), цветности (Color), резкости (Sharpness) и оттенков (Tint) в пользовательском режиме.

Режимы цветовой температуры можно переключать между Normal (Нормальная), Cold (Холодная), и Warm (Теплая).

Доступны следующие варианты соотношения сторон экрана: Auto (Авто), 4:3, 16:9, Zoom1 (Масштаб 1) и Zoom2 (Масштаб 2).

Варианты режимов шумоподавления следующие: Off (Выкл.), Low (Низкое), Middle (Среднее), High (Высокое) и Default (По умолчанию).

ЗВУК

Пункт SOUND (ЗВУК) выбирается для регулировки параметров настройки звука. Возможна регулировка таких параметров, как Sound Mode (Режим звука), Balance (Баланс), Surround Sound (Звук вокруг), SPDIF Mode (SPDIF режим).

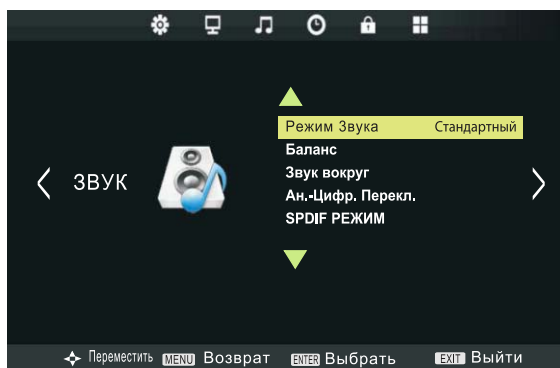

МЕНЮ ATV

Доступны следующие режимы звука: Personal (Персональный), Standard (Стандартный), Music (Музыка), Movie (Кино) и Sports (Спорт).

Регулировка баланса доступна в пределах значений от -50 до +50 для L (ЛЕВ.) и R (ПРАВ.) канала. Значение, используемое по умолчанию, - 0.

Пункт Surround Sound (Звук вокруг) регулируется между Off (Выкл.), Surround (Пространственный).

Для пункта «Режим SPDIF» доступны варианты PCM (ИКМ) и Auto (Авто).

ВРЕМЯ

Меню Time (Время) описывается в разделе «ВРЕМЯ» главы «МЕНЮ DTV». См. указанную главу для получения подробной информации.

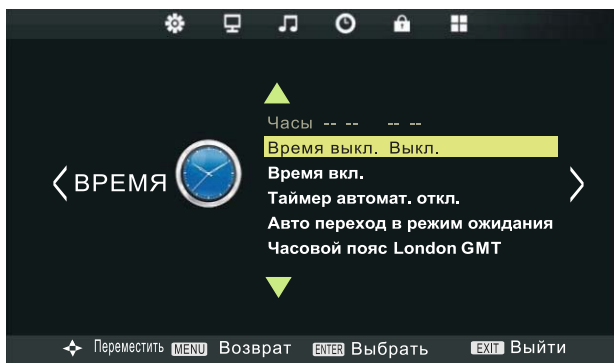

ОПЦИИ

Пункт OPTION (ЩПЦИИ) предназначен для регулировки параметров OSD Language (Язык отображения меню), Country (Страна), Restore factory defaults (Восстановление стандартных настроек), OSD Animation (Анимация меню), OSD Time (Время отображения меню), Blue Screen (Голубой экран).

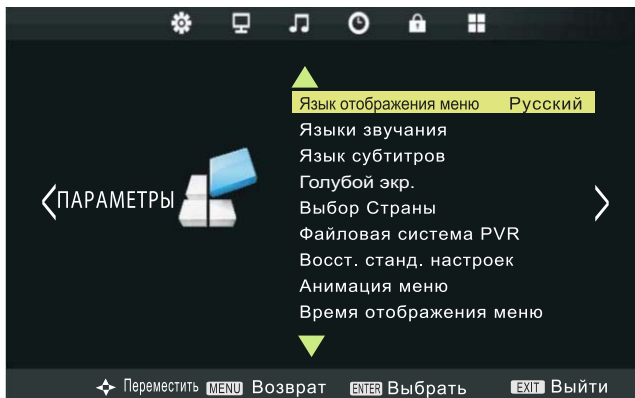

Пункты Язык отображения меню, Страна, Восстановление стандартных настроек, Анимация меню, Время отображения меню и режим ESO описываются в главе «МЕНЮ DTV» и в режиме ATV имеют те же функции. См. указанную главу для получения подробной информации.
Функция Синий фон может включаться и выключаться.

БЛОКИРОВКА

Меню Lock (Блокировка) и его пункты описываются в главе «МЕНЮ DTV» и в режиме ATV имеют те же функции. См. указанную главу для получения подробной информации.

ТЕЛТЕКСТ

Большинство телевизионных станций предоставляют бесплатную услугу – телетекст, включая последние новости, информацию о погоде, ТВ программу, рекламу и т.д. Вам нужно только вводить номер страницы в соответствии с содержанием.

РЕЖИМЫ ОТОБРАЖЕНИЯ ТЕЛТЕКСТА

Выберите канал с телетекстом.

Нажмите на кнопку [TEXT].

Выберите нужную страницу с помощью цветных кнопок пульта ДУ.

Еще раз дважды нажмите на кнопку [TEXT], телетекст будет убран с экрана.

ВЫБОР СТРАНИЦЫ

Возможен ввод трехзначных номеров страниц. Если введенный номер неверен, введите новый номер, после того, как введен старый.

Перелистывать страницы можно с помощью кнопок [CH+/-] или [▲/▼].

СМЕШАННЫЙ РЕЖИМ

Даная функция предназначена для одновременного отображения на экране и изображения и телетекста.

Во время отображения на экране страницы телетекста еще раз нажмите на кнопку [TEXT], на экране текст будет отображаться одновременно с изображением.

Чтобы убрать текст с экрана, еще раз нажмите на кнопку [TEXT].

БЛОКИРОВКА

Для задержки страницы телетекста на экране используйте кнопку [HOLD].

Повторное нажатие на кнопку приведет к отмене блокировки.

ИНДЕКС

Нажатие на кнопку [INDEX] приводит к отображению страницы с содержанием.

Введите номер нужной страницы с помощью кнопок для ввода цифровых значений.

УВЕЛИЧЕНИЕ ТЕЛТЕКСТА

Размер отображаемой страницы можно увеличить в два раза.

Для увеличения верхней части страницы нажмите на кнопку [SIZE].

Для увеличения нижней части страницы нажмите на кнопку [SIZE] еще раз.

Для возврата в обычный режим нажмите на кнопку в третий раз.

РЕЖИМ ОТОБРАЖЕНИЯ

Для выведения на экран скрытого телетекста нажмите на кнопку [REVEAL].

Для удаления текста с экрана нажмите на кнопку повторно.

ЦВЕТНЫЕ КНОПКИ (КРАСНАЯ, ЗЕЛЕНАЯ, ЖЕЛТАЯ, СИНЯЯ)

С помощью цветных кнопок производится выбор соответствующей страницы телетекста.

МЕНЮ НАСТРОЙКИ SCART/AV/COMPONENT/HDMI/USB

МЕНЮ НАСТРОЙКИ ВИДЕО СИГНАЛА

Меню настройки режимов SCART/AV/COMPONENT/HDMI/USB является идентичным соответствующему меню режима ТВ, за исключением пункта «КАНАЛ». См. предыдущие главы.

ПРИМЕЧАНИЕ

Если в режимах DTV, ATV, SCART/AV/COMPONENT/HDMI входного сигнала нет, экран будет выглядеть следующим образом:



НЕТ СИГНАЛА

Устройство переходит в режим ожидания автоматически в случае если сигнал отсутствует в течение более 15 минут.

МЕНЮ РС

ПОМНИТЕ, ЧТО ЕСЛИ КАКИЕ-ТО ПУНКТЫ МЕНЮ НЕ АКТИВНЫ/НЕ ДОСТУПНЫ (ВЫДЕЛЕНЫ СЕРЫМ ЦВЕТОМ), В ДАННОЙ ГЛАВЕ ОНИ НЕ ОПИСЫВАЮТСЯ. ДАННЫЕ ПУНКТЫ ПОДРОБНО ОПИСЫВАЮТСЯ В ДРУГИХ ГЛАВАХ.

Режим VGA поддерживается до разрешения 1920X1080@60Гц (для модели с диагональю 24»), поэтому телевизор можно использовать в качестве монитора для компьютера. В случае, когда устройство работает в режиме РС, необходимо выполнить описанное ниже действие.

Нажмите на кнопку [SETUP] пульта ДУ, на экране появится следующее меню:

С помощью кнопок [◀/▶] пульта ДУ выбирайте пункты меню ЖК телевизора (CHANNEL (КАНАЛ), PICTURE (ИЗОБРАЖЕНИЕ), SOUND (ЗВУК), TIME (ВРЕМЯ), OPTION (ОПЦИИ), LOCK (БЛОКИРОВКА)).

С помощью кнопок [▲/▼] или [OK] войдите в нужный раздел меню.

С помощью кнопок [▲/▼] или [OK] пульта ДУ выберите нужный пункт меню, затем с помощью кнопок [◀/▶] отрегулируйте значения параметров. Для возврата в главное меню нажимайте на кнопку [SETUP]. Для выхода из таблиц меню нажмите на кнопку [EXIT].

НЕТ СИГНАЛА

КАНАЛ

Выберите пункт CHANNEL (КАНАЛ) для настройки каналов ПК. Возможен выбор только пункта Software Update (Обновление ПО) (USB), описанного в разделе настройки DTV.

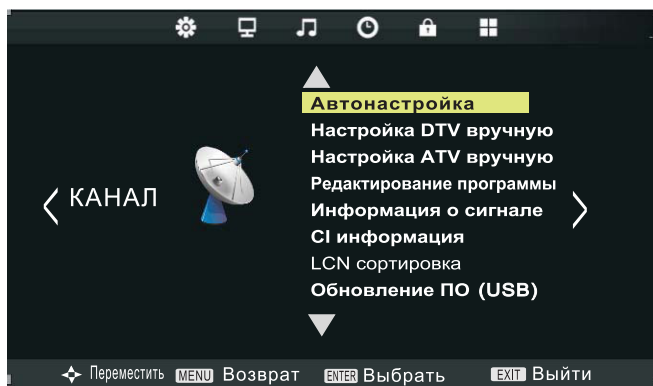

МЕНЮ РС

ИЗОБРАЖЕНИЕ

Пункт PICTURE (ИЗОБРАЖЕНИЕ) выбирается для регулировки параметров настройки изображения. Возможна регулировка таких параметров, как Picture Mode (Режим изображения), Colour Temperature (Температура цвета), Aspect Ratio (Соотношение сторон экрана), Screen (Экран).

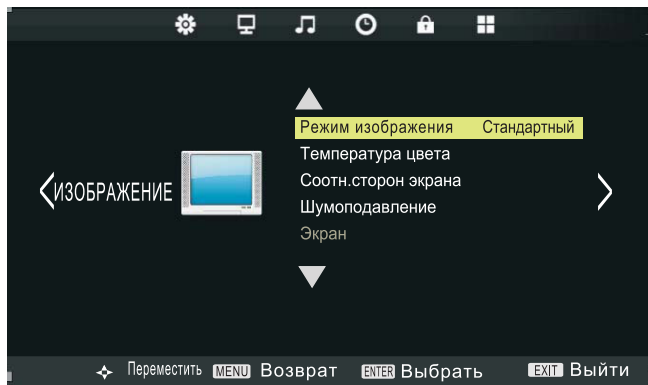

Пункты Режим изображения, Температура цвета и Соотношение сторон экрана описаны в главе о настройке DTV. См. указанную главу.

Пункт Screen (Экран) предназначен для регулировки параметров настройки экрана компьютера (доступен только при входном сигнале PC-RGB). Возможен выбор из следующих пунктов: Auto Adjust (Авто настройка), Horizontal Position (Положение по горизонтали), Vertical Position (Положение по вертикали), Size (Размер) и Phase (Фаза).

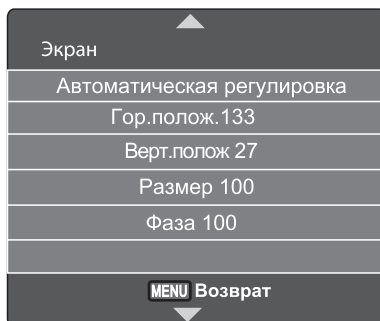

ПРИМЕЧАНИЕ

Если компьютер переходит в режим ожидания, на экране появится окно, показанное ниже. Устройство перейдет в режим ожидания, когда сигнал будет отсутствовать в течение 5-20 минут (в зависимости от выбранного в меню TIME (ВРЕМЯ) значения).

Включить устройство можно будет выводом компьютера из режима ожидания или нажатием на кнопку [STANDBY] на пульте ДУ.

МЕНЮ РС

ЗВУК

Пункт SOUND (ЗВУК) выбирается для регулировки параметров настройки звука. Возможна регулировка таких параметров, как Sound Mode (Режим звука), Balance (Баланс), Surround Sound (Звук вокруг), SPDIF Mode (Режим SPDIF).

Пункты Режим звука, Баланс, Звук вокруг и Режим SPDIF описаны в главе о настройке DTV. См. указанную главу.

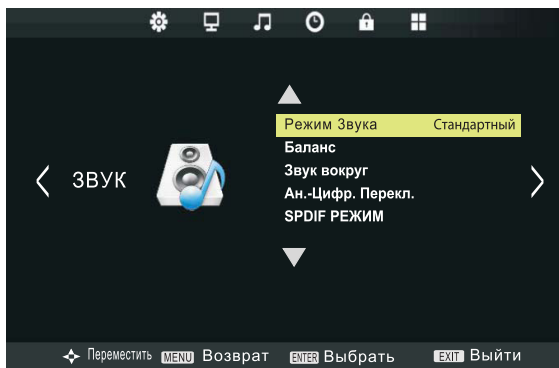

ОПЦИИ

Пункт OPTION (ОПЦИИ) предназначен для регулировки параметров OSD Language (Язык отображения меню), Country (Страна), Restore factory defaults (Восстановление стандартных настроек).

Пункты Язык отображения меню, Страна, Восстановление стандартных настроек, Анимация меню, Время отображения меню описаны в главе о настройке DTV. См. указанную главу.

ВРЕМЯ

Меню Time (Время) описано в разделе «Время» главы «НАСТРОЙКА DTV». См. указанную главу.

БЛОКИРОВКА

Пункт LOCK (БЛОКИРОВКА) предназначен для регулировки параметров Lock System (Блокировка системы), Set Password (Установка пароля), Block Program (Блокировка программы) и Key Lock (Блокировка кнопок).

Меню Lock (Блокировка) описано в разделе «Время» главы «НАСТРОЙКА DTV». См. указанную главу.

РАБОТА С USB

КРАТКАЯ ИНФОРМАЦИЯ

Данным устройством используется интерфейс USB 2.0. Доступно воспроизведение музыкальных файлов, файлов видео и изображений с USB-устройства.

USB расшифровывается как Universal Serial Bus (Универсальная последовательная шина). Большинство устройств USB на рынке являются устройствами серий USB1.1 или USB2.0. Устройств типа USB1.1 существует несколько: устройства с мониторами, аудио, интерфейсы с пользователем (HID), накопители, большинство флеш-карт, съемные жесткие диски USB и т.д. Относится к классу носителей информации.

Устройства класса носителей могут осуществлять перенос информации двумя способами:

1. USB1.1 Mass Storage Class Control/Bulk/Interrupt (CBI) - управляющие, передача массивов и передачи по прерываниям.
2. USB1.1 Mass Storage Class Bulk-Only Transport – передача только массивов данных.

Данное устройство поддерживает устройства USB1.1

Поддерживаются устройства Mass Storage Class Bulk-Only Transport, работа других устройств не гарантируется! До начала использования USB-устройства прочтите руководство по его эксплуатации.

ПРИМЕЧАНИЯ:

1. Устройство поддерживает следующие форматы файлов: MP3, MPEG1, MPEG2, MPEG4, AVI, JPEG и BMP.

2. Поддерживаются файловые системы FAT16, FAT32 и NTFS.

3. Протокол MTP (Media Transfer Protocol) не поддерживается.

4. Подключайтесь непосредственно к разъему USB телевизора. В случае подключения через отдельный шнур возможно появление проблем совместимости.

5. Перед подключением устройства к телевизору сделайте резервные копии данных во избежание их повреждения или утери. Производитель не несет ответственности за повреждение или потерю данных.

6. Не отключайте USB-устройство во время загрузки данных.

7. В случае необходимости переключения режима воспроизведения сначала выключите текущий режим нажатием на кнопку [EXIT].

8. Чем выше разрешение изображения, тем больше времени займет его появление на экране.

9. В случае попытки воспроизведения неподдерживаемых или поврежденных файлов на экране появится сообщение об ошибке «Unsupported format (Неподдерживаемый формат)».

РАБОТА С USB

ПОДДЕРЖИВАЕМЫЕ ФОРМАТЫ USB

Медиа	Расширение файла	Форматы	
		Видео	Аудио
Видео	.mpg	MPEG-1, MPEG-2	MP3, WMA AAC, AC3
	.avi	DivX, Xvid, MJPEG, MPEG-4 SP/ASP, H.264	
	.ts	MPEG-2, H.264	
	.mov/ .mkv	MPEG-4 SP/ASP, H.264	
	.dat	MPEG-1	
	.mp4	MPEG-4 SP/ASP, H.264	
		MPEG-1, MPEG-2	
.vob	MPEG-2		
Музыка	.mp3	-	MP3
	.wma	-	WMA
	.m4a/ .aac	-	AAC
Фото	.jpg/ .jpeg	Progressive JPEG	
		Baseline JPEG	
	.bmp	BMP	
	.png	С построчной разверткой	
		С чересстрочной разверткой	

ПРИМЕЧАНИЯ

Перед началом работы с меню MEDIA (МЕДИА) подключите устройство USB, затем нажмите на кнопку [SOURCE], чтобы переключить источник входного сигнала на USB.

С помощью кнопок [▲/▼] выберите пункт USB в меню Source (Источник), затем нажмите на кнопку [OK] для входа в подменю.

С помощью кнопок [◀/▶] выберите пункт, параметры которого необходимо отрегулировать в главном меню MEDIA, затем нажмите на кнопку [OK] для входа в подменю.

РАБОТА С USB

МЕНЮ ФОТО

С помощью кнопок [◀/▶] выберите меню РНOTO (ФОТО) в главном меню, затем нажмите на кнопку [ОК], чтобы войти в него.
Для возврата в предыдущее меню нажмите на кнопку [EXIT].



С помощью кнопок [◀/▶] выберите диск, затем нажмите [ОК] для входа.
С помощью кнопок [◀/▶] вернитесь в предыдущее меню.



РАБОТА С USB

С помощью кнопок [◀/▶] выберите файл для просмотра в меню выбора файлов, затем нажмите на кнопку воспроизведения для вывода изображения на экран. При выборе пункта справа от изображения появится индикация информации о файле, а в центре окна оно отобразится в уменьшенном виде.



Для воспроизведения выбранного файла нажмите на кнопку воспроизведения. Для отображения меню в нижней части экрана нажмите на кнопку [OK].

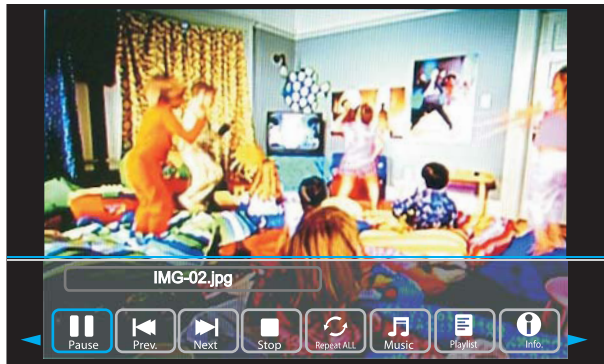

С помощью кнопок [◀/▶] выберите в нижней части нужное меню, затем нажмите ОК для начала работы с ним.

Для перехода в предыдущее меню нажмите на кнопку [EXIT].

С помощью кнопок [◀/▶] выберите папку с файлами в меню выбора файлов. Затем нажмите [OK] для входа в подменю.

С помощью кнопок [◀/▶] в меню выбора файлов выберите файл, подлежащий удалению. Затем нажмите на красную кнопку, чтобы удалить его.

РАБОТА С USB

МЕНЮ МУЗЫКАЛЬНЫХ ФАЙЛОВ

С помощью кнопок [◀/▶] выберите меню MUSIC (МУЗЫКА) в главном меню, затем нажмите на кнопку [OK], чтобы войти в него. Для возврата в предыдущее меню нажмите на кнопку [EXIT].



С помощью кнопок [◀/▶] выберите диск, затем нажмите [OK] для входа. С помощью кнопок [◀/▶] вернитесь в предыдущее меню.



С помощью кнопок [◀/▶] выберите файл для просмотра в меню выбора файлов, затем нажмите на кнопку воспроизведения для вывода изображения на экран. При выборе пункта справа от изображения появится индикация информации о файле, а в центре окна отобразится значок файла. С помощью кнопок [◀/▶] выберите файл для просмотра в меню выбора файлов, затем нажмите на кнопку [OK] для добавления файла в список воспроизведения. Нажмите на кнопку Play для запуска воспроизведения.

РАБОТА С USB

С помощью кнопок [◀/▶] выберите в нижней части нужное меню, затем нажмите ОК для начала работы с ним.

Для перехода в предыдущее меню нажмите на кнопку [EXIT].

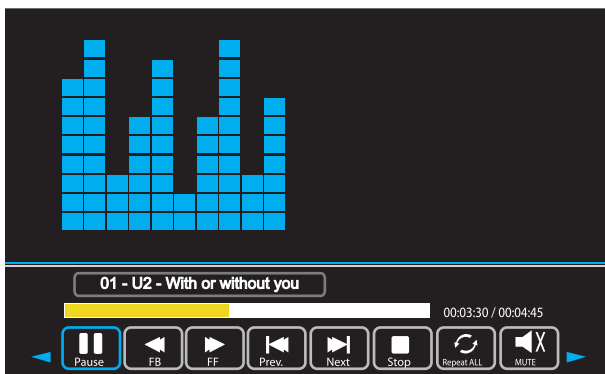

МЕНЮ ВИДЕО

С помощью кнопок [◀/▶] выберите меню MOVIE (ВИДЕО) в главном меню, затем нажмите на кнопку [OK], чтобы войти в него.

Для возврата в предыдущее меню нажмите на кнопку [EXIT].



С помощью кнопок [◀/▶] выберите диск, затем нажмите [OK] для входа.

С помощью кнопок [◀/▶] вернитесь в предыдущее меню.

РАБОТА С USB

С помощью кнопок [◀/▶] выберите файл для просмотра в меню выбора файлов, затем нажмите на кнопку воспроизведения для вывода изображения на экран. При выборе пункта справа от изображения появится индикация информации о файле, а в центре окна отобразится значок файла.



Для воспроизведения выбранного файла нажмите на кнопку воспроизведения. Для отображения меню в нижней части экрана нажмите на кнопку [OK].



С помощью кнопок [◀/▶] выберите в нижней части нужное меню, затем нажмите [OK] для начала работы с ним. Для перехода в предыдущее меню нажмите на кнопку [EXIT].

РАБОТА С USB

МЕНЮ ТЕКСТОВЫХ ФАЙЛОВ

С помощью кнопок [◀/▶] выберите меню ТЕХТ (ТЕКСТ) в главном меню, затем нажмите на кнопку [OK], чтобы войти в него.
Для возврата в предыдущее меню нажмите на кнопку [EXIT].

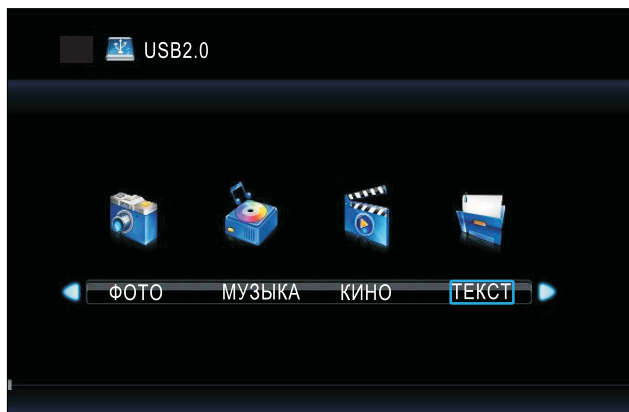

С помощью кнопок [◀/▶] выберите диск, затем нажмите [OK] для входа.
С помощью кнопок [◀/▶] вернитесь в предыдущее меню.
При выборе пункта справа от изображения появится индикация информации о файле, а в центре окна отобразится текст.



Для просмотра выбранного текста нажмите на кнопку воспроизведения.
Для отображения меню в нижней части экрана нажмите на кнопку [OK].

С помощью кнопок [◀/▶] выберите в нижней части нужное меню, затем нажмите OK для начала работы с ним.
Для перехода в предыдущее меню нажмите на кнопку [EXIT].

УСТРАНЕНИЕ НЕИСПРАВНОСТЕЙ

Перед обращением в сервисный центр попробуйте самостоятельно устранить неполадки в работе телевизора руководствуясь ниже приведенной таблицей.

УСТРАНЕНИЕ НЕИСПРАВНОСТЕЙ ИЗОБРАЖЕНИЯ

Неисправность	Причины и способы устранения
Черный экран, индикатор питания не горит	<ul style="list-style-type: none">● Проверьте, правильно ли подключен шнур питания, и включено ли устройство.
	<ul style="list-style-type: none">● Проверьте, правильно ли подключен сигнальный шнур устройства-источника входного сигнала.● Убедитесь, что устройство-источник сигнала включено.
Изображение мерцает, нестабильно	<ul style="list-style-type: none">● Убедитесь, что настройки сигнала источника сигнала соответствуют требованиям телевизора.
	<ul style="list-style-type: none">● Проверьте режим работы компьютера: Панель управления – Экран – Настройка
	<ul style="list-style-type: none">● Если параметры настройки компьютера не соответствуют настройкам телевизора, измените параметры ПК.
	<ul style="list-style-type: none">● Частота горизонтальной развертки: 30 кГц – 75 кГц● Частота вертикальной развертки: 30 кГц – 75 кГц

УСТРАНЕНИЕ НЕИСПРАВНОСТЕЙ ЗВУКА

Неисправность	Причины и способы устранения
Питание не включается	<ul style="list-style-type: none">● Проверьте, правильно ли подключен шнур питания.
Нет звука	<ul style="list-style-type: none">● Проверьте, правильно ли подключен аудио шнур.
	<ul style="list-style-type: none">● Проверьте уровень громкости.
	<ul style="list-style-type: none">● Убедитесь, что в разъем наушников ничего не подключено.
Звук слишком тихий	<ul style="list-style-type: none">● Проверьте уровень громкости.
	<ul style="list-style-type: none">● Если звук остался слишком тихим после установления его на максимальную отметку, убедитесь, что устройство-источник входного сигнала настроено правильно.
Изображение с помехами	<ul style="list-style-type: none">● Поврежден разъем антенны или она неправильно подключена.
Пульт ДУ не работает	<ul style="list-style-type: none">● Проверьте исправность батареек пульта ДУ.
	<ul style="list-style-type: none">● Убедитесь, что батарейки правильно установлены в пульт ДУ.
	<ul style="list-style-type: none">● Проверьте, нет ли препятствий на пути сигнала от пульта ДУ к датчику устройства.
	<ul style="list-style-type: none">● Проверьте, не падает ли на датчик устройства сильный свет.

ТЕХНИЧЕСКИЕ ХАРАКТЕРИСТИКИ

● ЖК экран	Размер Тип	18,5" /21,6" / 23,6" Цветной TFT
● Частота	Гор. частота Верт. частота Цвет дисплея	30 – 80 кГц 50 – 75 Гц 16,7М (цветной)
● Режим индикации	Рекомендуемый режим Максимальный режим	18,5":1366x768;21,6"/23,6":1920 x 1080
Срок службы	часы	50 000
Входной сигнал	Синхронный Видео сигнал	Г/В разделение, ТТЛ пол./отриц., Г/В композитный, ТТЛ пол./отриц., Зеленыйсинхронный ,на пражение пика 0,3 В, отриц. 0,7 Вна 75 Ом
ТВ/Видео	Система изображения Система аудио Видео формат	PAL/SECAM/NTSC (в режимевидео) DK/I/BG/L CVBS/RGB/YPbPr/VGA
Питание	От сети переменного тока От сети постоянного тока (автомоб.)	в зависимости от модели телевизора ~100-240 В (50/60) Гц или ~180-240 В (50/60) Гц 12В/4,5 А
Окружающая среда	Рабочая температура Рабочая влажность Температура хранения Влажность хранения	от 5 до 35°C 10% – 80% от -20 до 45°C 5% - 96%
Воспроизведение с носителей (USB)	Форматы файлов	MP3, MPEG1, MPEG2, AVI, JPEG, BMP
Параметры аудио	Аудио вход АЧХ	3,5 разъем (Л, П), 0,5 ± 0,3 В ТВсигнал: 100 Гц ~ 12 кГц (-3дБ) А/В: 100Гц ~ 15 кГц (-3дБ)
Цифровое ТВ	Цифровойтоне р Входной коннектор Частотныйдиа пазон (УКВ/УВЧ) Диапазон каналов (УКВ/УВЧ)	DVB-T MPEG2, MPEG4 (H.264) Тип IEC, IEC 169-2, мама 174 МГц~85МГц 7 и 8 МГц

Примечание: пункты, помеченные знаком ■ относятся кЖК экрану. Технические характеристики и дизайн подлежат изменению без предварительного уведомления.

* Некоторые диски, имеющие маркировку MPEG4, обычно совместимы сформатами *.rm/* .gam/* .gmm и другими. Будьтевни мательны при покупке.



Утилизация использованного электрического и электронного оборудования
Данный символ, указанный на устройстве, его аксессуарах и упаковке означает, что данный продукт нельзя утилизировать как бытовые отходы.

■ Отслужившее свой срок оборудование относится в местный пункт сбора электрического и электронного оборудования для вторичной переработки. В странах Европейского Союза и других европейских странах принята отдельная система сбора мусора. Правильная утилизация устройства способствует предотвращению потенциально опасного воздействия на окружающую среду и здоровье человека, которое может случиться в случае неправильной утилизации оборудования. Вторичная переработка материалов способствует сохранению природных ресурсов. Утилизация электрического и электронного оборудования как бытовых отходов запрещается. Более подробную информацию можно получить в местном органе утилизации или магазине, в котором оборудование было приобретено.