



SHARP®

LC-52XS1RU

LC-65XS1RU

TU-X1RU

ЦВЕТНОЙ ТЕЛЕВИЗОР С
ЖИДКОКРИСТАЛЛИЧЕСКИМ
ДИСПЛЕЕМ

ИНСТРУКЦИЯ ПО ЭКСПЛУАТАЦИИ



AQUOS

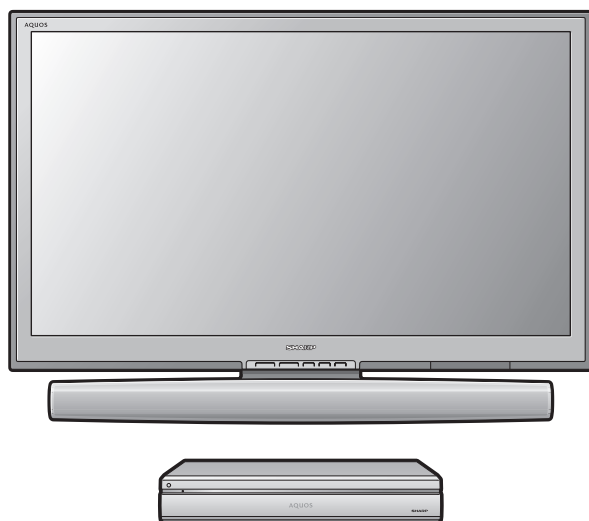

ИНСТРУКЦИЯ ПО ЭКСПЛУАТАЦИИ РУССКИЙ

- Используемый в данной инструкции термин «телевизор» применяется для обозначения дисплея и системы AVC.
- Иллюстрации и OSD в данной инструкции по эксплуатации используются с целью пояснения и могут незначительно отличаться от реальных действий.
- Примеры, используемые на протяжении данной инструкции, базируются на модели LC-52XS1RU.
- Данная модель совместима со сжатými сигналами H.264 (MPEG4 H.264, MPEG4 AVC, MPEG4 AVC/H.264).
- Обратитесь к странице 58 для получения информации о значении сокращенных терминов.

Содержание

| | | | |
|--|-----------|---|-----------|
| Содержание | 1 | Основная регулировка | 31 |
| Введение | 2 | Настройки изображения | 31 |
| Уважаемый покупатель продукции SHARP | 2 | Режим AV | 32 |
| Важные меры предосторожности по безопасности | 2 | Установки звука | 32 |
| Торговые марки | 2 | Установки экономии энергии | 33 |
| Пульт дистанционного управления | 3 | Установки канала | 34 |
| Название детали | 4 | Автоинсталляция | 34 |
| Дисплей (Вид спереди/вид сбоку) | 4 | Установка программ | 34 |
| Система AVC (Вид спереди/вид сзади) | 4 | Установки пароля/родительской блокировки | 37 |
| Система AVC (Вид снизу) | 4 | Установки языка (язык, субтитры, мультиплексный режим звука) | 37 |
| Подготовка | 5 | Полезные функции просмотра | 38 |
| Прилагаемые принадлежности | 5 | Выбор размера изображения | 38 |
| Дополнительные принадлежности | 5 | Автоматически выбор размера изображения WSS | 38 |
| Вставка батарей | 6 | Ручной выбор размера изображения WSS | 38 |
| Использование пульта дистанционного управления | 6 | Выбор размера изображения вручную | 38 |
| Предостережения относительно пульта дистанционного | 6 | Выбор вручную размера записываемого изображения | 39 |
| управления | 6 | Автоматический выбор размера изображения HDMI | 39 |
| Руководство по быстрой настройке | 7 | Другие установки изображения и звука | 39 |
| Обзор первоначальной инсталляции | 7 | Регулировка положения изображения | 39 |
| Перед включением главного питания | 8 | Автоматическая регулировка громкости | 39 |
| Подготовка дисплея | 8 | Вывод только звука | 39 |
| Установка телевизора и кабелей антенны | 9 | Установки индикации | 40 |
| Включение и запуск первоначальной автоматической инсталляции | 10 | Индикация канала | 40 |
| Вставка шнура питания переменного тока в сетевую розетку | 10 | Индикация времени и заголовка | 40 |
| Включите питание и выполните автоматическую инсталляцию | 10 | Другие полезные функции | 41 |
| Первоначальная автоматическая инсталляция | 11 | Установка в случае использования внешних устройств | 41 |
| Проверка мощности сигнала и мощности канала (DVB-T/C) | 16 | Установки источника входного сигнала | 41 |
| Проверка мощности сигнала и мощности канала (DVB-S) | 16 | Пропуск заданного входного сигнала | 41 |
| Просмотр телевизора | 17 | Установки цветовой системы | 41 |
| Повседневные операции | 17 | Дополнительные функции | 41 |
| Включение/выключение | 17 | Подсоединение устройства USB | 42 |
| Переключение между цифровым, спутниковым и аналоговым | 17 | Просмотр фотоснимков/воспроизведение музыки на USB | 42 |
| сигналами | 17 | Режим фотоснимка | 42 |
| Переключение каналов | 17 | Режим музыки | 43 |
| Выбор внешнего источника видеосигнала | 17 | Совместимость устройства USB | 43 |
| Выбор режима звука | 17 | Режим галереи | 44 |
| EPG | 18 | Основные операции в режиме галереи | 44 |
| Обзор EPG | 18 | Установка режима галереи | 44 |
| Полезные установки для использования EPG | 18 | Поиск и устранение неисправностей для режима галереи | 45 |
| Выбор программы с помощью EPG | 19 | Подсоединение ПК | 46 |
| Запись по таймеру с помощью EPG | 20 | Подсоединение ПК | 46 |
| Отмена записи по таймеру | 20 | Отображение на экране изображения с ПК | 46 |
| Телетекст | 21 | Выбор размера изображения | 46 |
| Использование приложения MHEG-5 (только для Великобритании) | 21 | Автоматическая регулировка изображения с ПК | 47 |
| Подсоединение внешних устройств | 22 | Регулировка изображения ПК вручную | 47 |
| Введение перед выполнением подсоединений | 22 | Выбор разрешения входного сигнала | 47 |
| Соединение HDMI | 23 | Технические характеристики порта RS-232C | 48 |
| Компонентное соединение | 23 | Совместимость с ПК | 49 |
| Соединение S-VIDEO/VIDEO | 23 | Список команд RS-232C | 49 |
| Соединение SCART | 24 | Использование универсального пульта дистанционного управления | 50 |
| Управление устройствами, имеющими гнездо SCART, при помощи | 24 | Поиск и устранение неисправностей | 54 |
| AV Link | 24 | Обновление Вашего телевизора через DVB-T | 55 |
| Подключение громкоговорителя/усилителя | 25 | Обновление Вашего телевизора через USB | 55 |
| Вставка CA-карты | 26 | Сброс | 55 |
| AQUOS LINK | 27 | Распознавание | 56 |
| Управление устройствами HDMI при помощи AQUOS LINK | 27 | Технические характеристики | 57 |
| Соединение AQUOS LINK | 27 | Список сокращений | 58 |
| Установка AQUOS LINK | 28 | | |
| Управление устройством AQUOS LINK | 29 | | |
| Операции ТВ МЕНЮ | 30 | | |
| Что такое ТВ МЕНЮ? | 30 | | |
| Основные операции | 30 | | |

Введение

Уважаемый покупатель продукции SHARP

Благодарим Вас за приобретение цветного телевизора с жидкокристаллическим дисплеем SHARP. Для обеспечения безопасности и многих лет бесперебойной эксплуатации Вашего изделия, пожалуйста, перед началом его использования внимательно прочтите пункт Важные меры предосторожности по безопасности.

Важные меры предосторожности по безопасности

- Очистка—Перед очисткой изделия отсоедините шнур питания переменного тока от сетевой розетки. Для чистки изделия используйте влажную ткань. Не используйте жидкие или аэрозольные очистители.
- Вода и влага—Не используйте изделие вблизи воды, например, рядом с ванной, умывальником, кухонной мойкой, емкостью для стирки, плавательным бассейном и во влажном подвале.
- Не размещайте на данном изделии вазы или другие емкости с водой. Вода может пролиться на изделие, что приведет к возгоранию или поражению электрическим током.
- Подставка—Не размещайте изделие на неустойчивой тележке, подставке, треноге или столе. Это может вызвать падение изделия, что приведет к серьезным травмам, а также к повреждению изделия. Используйте только тележку, подставку, треногу, кронштейн или стол, рекомендуемые производителем или продаваемые вместе с изделием. При установке изделия на стене обязательно следуйте инструкциям производителя. Используйте только монтажные детали, рекомендуемые производителем.
- При перемещении изделия, размещенного на тележке, его следует передвигать с максимальной осторожностью. Внезапные остановки, чрезмерные усилия и неровная поверхность пола могут вызвать падение изделия с тележки.
- Вентиляция—Вентиляционные и другие отверстия в корпусе предназначены для вентиляции. Не закрывайте и не загромождайте данные щели и отверстия, так как недостаточная вентиляция может привести к перегреву и/или сокращению срока эксплуатации изделия. Не размещайте изделие на кровати, диване, ковре и на других подобных поверхностях, так как они могут закрыть вентиляционные отверстия. Данное изделие не предназначено для встроенной установки; не размещайте его в закрытом пространстве, таком как книжный шкаф или полка, не обеспечив соответствующую вентиляцию, указанную в инструкциях производителя.
- Панель жидкокристаллического дисплея, используемая в данном изделии, сделана из стекла. Следовательно, она может разбиться при падении или сильной встряске изделия. В случае повреждения панели жидкокристаллического дисплея будьте осторожны, чтобы не пораниться осколками стекла.
- Источники тепла—Размещайте изделие вдали от источников тепла, таких как радиаторы, нагреватели, печи и другие изделия, выделяющие тепло (включая усилители).
- Наушники—Не устанавливайте высокий уровень громкости. Специалисты в области слуха не рекомендуют использовать длительное прослушивание с высоким уровнем громкости.
- Для предотвращения возгорания никогда не размещайте сверху или рядом с телевизором какие-либо свечи или открытый огонь.
- Для предотвращения возгорания или поражения электрическим током не размещайте шнур питания переменного тока под телевизором или другими тяжелыми предметами.
- Не отображайте неподвижное изображение в течение длительного времени, так как это может вызвать появление остаточного изображения.
- Питание потребляется всегда, когда штепсель вставлен в розетку.
- Обслуживание—Не пытайтесь обслуживать изделие самостоятельно. После снятия крышек Вы можете оказаться под воздействием высокого напряжения и прочих опасностей. Обратитесь к квалифицированному персоналу для выполнения обслуживания.

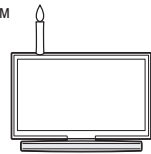

Панель жидкокристаллического дисплея является высокотехнологичным изделием, которое обеспечивает высокую детализацию изображения.

Из-за большого количества пикселей иногда на экране могут появляться некоторые неактивные пиксели в виде синей, зеленой или красной неподвижной точки. Это соответствует техническим характеристикам изделия и не является дефектом.

Меры предосторожности при транспортировке дисплея

При транспортировке дисплея никогда не переносите его, удерживая за громкоговорители. Обязательно переносите дисплей вдвоем, удерживая двумя руками—одна рука на каждой стороне дисплея.

Торговые марки

• «HDMI, логотип HDMI и High-Definition Multimedia Interface являются торговыми марками или зарегистрированными торговыми марками HDMI Licensing LLC.»

• Произведено по лицензии Dolby Laboratories.
• «Dolby» и символ двойной буквы D являются торговыми марками Dolby Laboratories.

• TruSurround XT, SRS и обозначение (●) - товарные знаки SRS Labs, Inc.
• Технология TruSurround XT используется по лицензии от SRS Labs, Inc.

• Логотип «HD ready» является торговой маркой EICTA.

• Логотип DVB является зарегистрированной торговой маркой Digital Video Broadcasting—DVB—project.

• «x.v.Colour» и **x.v.Colour** являются торговыми марками Sony Corporation.

Введение

Пульт дистанционного управления

ПРИМЕЧАНИЕ

- Символы **DVD**, **STB** и **VCR** указывают на то, что при использовании в качестве универсального пульта дистанционного управления данные кнопки становятся доступными в соответствующих режимах работы.

1 TV (Ожидание/Вкл телевизора) (Стр. 17)

2 LIGHT **DVD STB VCR**
При нажатии данной кнопки будут гореть часто используемые кнопки (P, V, M, +/-, 0-9 цифровые кнопки, S и R). Подсветка будет выключена при отсутствии операций в течении около пяти секунд. Данная кнопка используется для выполнения операций в условиях слабого освещения.

3 FUNCTION **DVD STB VCR**
В случае краткого нажатия данной кнопки (дольше 0,2 секунды) пульт дистанционного управления будет переключаться в режимы DVD, SetTopBox или видеомагнитофоном и управляемые в данный момент устройства будут отображаться на жидкокристаллическом окошке.
См. стр. 50 для получения информации об использовании данного устройства в качестве универсального пульта дистанционного управления.

4 Жидкокристаллическое окошко **DVD STB VCR**

На данном экране отображается устройство, управление которым выполняется в данный момент (TV, DVD, STB или VCR).

5 Цифровые кнопки 0-9 **STB**

Выбор канала.
Введите нужные цифры.
Установка страницы в режиме телетекста.

6 S (Предыдущий кадр)

Нажмите для возврата к предыдущему выбранному каналу или внешнему входному сигналу.

7 ATV

Нажмите для перехода в режим обычного аналогового телевидения.

8 DTV

Нажмите для перехода в режим цифрового телевидения.

9 +/- (Громкость)

Повышение/понижение громкости звука телевизора.

10 M (Приглушение)

Включение/выключение звука телевизора.

11 R/G/Y/B (Цветные) кнопки

Цветные кнопки используются для выбора опций соответствующего цвета на экране (например, EPG, MHEG-5, Телетекст).

12 ▲/▼/◀/▶ (Курсор) **DVD**

Выбор нужной опции на экране установки.

OK **DVD STB**

Выполнение команд на экране «ТВ МЕНЮ».
ATV/DTV/SAT: Отображение списка программ в то время, когда не отображается никакой другой экран «ТВ МЕНЮ».

13 END

Выход из экрана «ТВ МЕНЮ».

14 Кнопки для телетекста и других полезных функций

S (Субтитры)

Включение/выключение языков субтитров (Стр. 21 и 37).

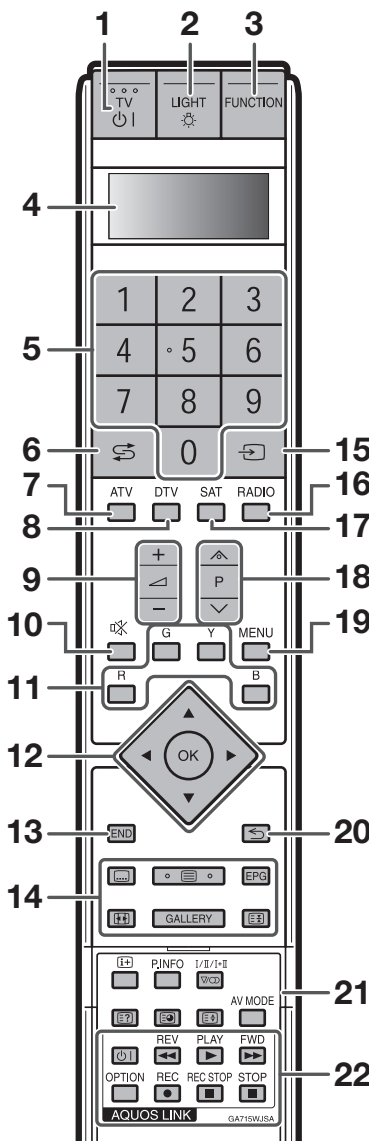

S (Телетекст)

ATV: Отображение аналогового телетекста (Стр. 21).

DTV/SAT: Выбор MHEG-5 и телетекста для DTV/SAT (Стр. 21).

EPG

DTV/SAT: Отображение экрана EPG (Стр. 18-20).

M (Режим Широкий)

Выбор широкоформатного режима (Стр. 38 и 46).

GALLERY

Нажмите для перехода в режим галереи (Стр. 44).

S (Стоп-кадр/Приостановка)

Нажмите для приостановки движущегося изображения на экране.

Телетекст: Прекращение автоматического обновления страниц телетекста или выключение режима приостановки.

15 S (ИСТ. ВВОДА)

Выбор источника входного сигнала (Стр. 17).

16 RADIO

Переключение между режимами Радио и Данные.

- Если по DVB передаются только данные (радиосигнал отсутствует), радиосигнал будет пропущен.

17 SAT

Нажмите для перехода в спутниковый режим.

18 P/V **DVD STB VCR**

Выбор телевизионного канала.

19 MENU **DVD**

ATV/DTV/SAT: Включение/выключение экрана «ТВ МЕНЮ».

DVD: Включение/выключение меню названий.

20 S (Возврат)

Возврат к предыдущему экрану «ТВ МЕНЮ».

21 Кнопки для телетекста и других полезных функций

Откройте откидную крышку на передней стороне пульта дистанционного управления.

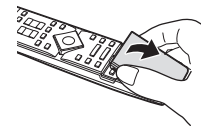

I+ (Отображение информации)

Нажмите для отображения информации о станции (номера канала, сигнала, и т.п.) в верхнем правом углу экрана (Стр. 40).

P. INFO

Нажмите для отображения в верхнем левом углу экрана информации о программе, передающейся через цифровое телевидение (Только DTV/SAT).

I/I+II **(Режим звука)**

Выбор мультитраксового режима звука (Стр. 17).

S (Отображение скрытого телетекста) (Стр. 21)

S (Субстраница) (Стр. 21)

S (Верх/Низ/Полностью)

Установка области увеличения в режиме телетекста (Стр. 21).

AV MODE

Выбор установки видеорежима (Стр. 32).

22 Кнопки AQUOS LINK **DVD STB VCR**

Режим телевидения: Если внешнее оборудование, такое как BD-плеер AQUOS, подсоединено при помощи кабелей HDMI и совместимо с AQUOS LINK, Вы можете использовать эти кнопки AQUOS LINK. См. стр. 27 и 29 для получения подробных сведений. Режим DVD/VCR: Нажмите кнопку **OPTION** для приостановки изображения.

- Другие кнопки помимо кнопки **OPTION** соответственно используются для выбора опций на экране.

Режим STB: Для управления в режиме STB можно использовать только кнопку TV.

Введение

Название детали

Дисплей (Вид спереди/вид сбоку)



Система AVC (Вид спереди/вид сзади)

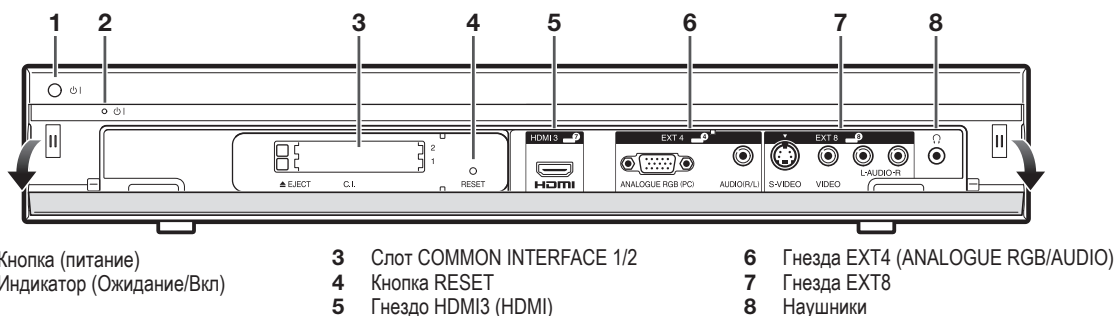

ПРЕДУПРЕЖДЕНИЕ

- Избыточное звуковое давление открытых и закрытых наушников может привести к потере слуха.
- Не устанавливайте высокий уровень громкости. Специалисты в области слуха не рекомендуют использовать длительное прослушивание с высоким уровнем громкости.

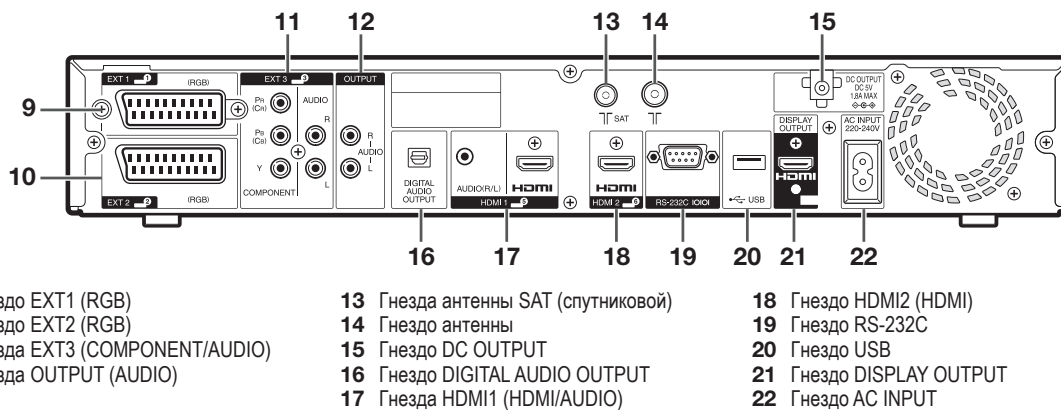



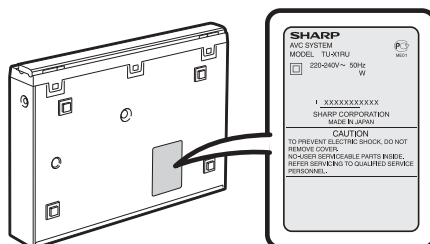

Система AVC (Вид снизу)

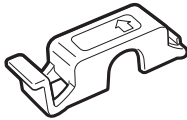
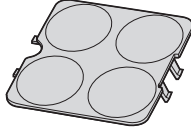
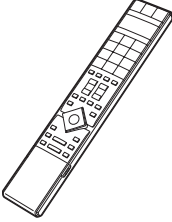

Товарная этикетка находится на нижней стороне системы AVC.

Подготовка

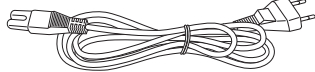
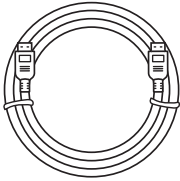
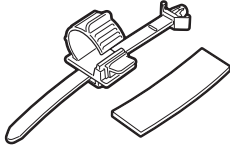
Прилагаемые принадлежности

| | | |
|---|--|---|
| <p>Держатель кабеля HDMI (× 1)</p>  <p>Стр. 8</p> | <p>Крышка шнура питания переменного тока (× 1)</p>  <p>Закрывает отсек на задней стороне дисплея после установки настенного кронштейна или подставок.</p> | |
| <p>Пульт дистанционного управления (× 1)</p>  <p>Стр. 3 и 6</p> | <p>Щелочная батарея размера «AAA» (× 2)</p>  <p>Стр. 6</p> | <p>Шнур питания переменного тока (× 2)</p>  <p>Формы изделия могут быть различными в некоторых странах.</p> <p>Стр. 10</p> |
| <p>Кабель HDMI (× 1)</p>  <p>Стр. 8 и 9</p> | <p>Хомут кабеля HDMI/амортизирующий материал (× 1)</p>  <p>Стр. 9</p> | <p>Инструкция по эксплуатации</p>  |

Дополнительные принадлежности

Для данного цветного телевизора с жидкокристаллическим дисплеем доступны перечисленные дополнительные принадлежности. Пожалуйста, приобретите их в ближайшем магазине.

- В ближайшем будущем могут появиться новые дополнительные принадлежности. При покупке, пожалуйста, прочтите новейший каталог для выяснения совместимости и проверьте их наличие.

| № | Название детали | Номер детали |
|---|---|--------------|
| 1 | Кронштейн для установки на стене (LC-52XS1RU) | AN-52AG8 |
| 2 | Кронштейн для установки на стене (LC-65XS1RU) | AN-65AG2 |
| 3 | Подставка (LC-52XS1E) | AN-52ST1 |
| 4 | Подставка (LC-65XS1E) | AN-65ST1 |

Подготовка

Вставка батарей

Перед использованием телевизора в первый раз вставьте две прилагаемые щелочные батареи размера «AAA». Когда батареи разрядятся и пульт дистанционного управления перестанет работать, замените батареи новыми батареями размера «AAA».

- 1 Откройте крышку батарейного отсека.
- 2 Вставьте две прилагаемые щелочные батареи размера «AAA».
 - Разместите батареи таким образом, чтобы их контакты соответствовали значкам (+) и (-) в гнездах батарейного отсека.
- 3 Закройте крышку батарейного отсека.

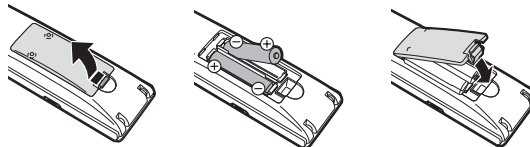

ПРЕДОСТЕРЕЖЕНИЕ

Неправильное использование батарей может привести к утечке химикатов или взрыву. Обязательно следуйте приведенным ниже инструкциям.

- Не используйте вместе батареи различных типов. Различные типы батарей имеют различные характеристики.
- Не используйте вместе старые и новые батареи. Использование вместе старых и новых батарей может сократить срок эксплуатации новых батарей или вызвать утечку химикатов в старых батареях.
- Извлеките батареи, как только они разрядятся. Химикаты, вытекающие из батарей, могут вызвать высыпания. При обнаружении какой-либо утечки химикатов, тщательно вытрите их тканью.
- Не используйте слишком долго функцию подсветки кнопки **LIGHT** , поскольку это может привести к сокращению срока эксплуатации батареи. Если яркость жидкокристаллического окошка или функция подсветки станет слабой, или если данное окно станет плохо различимым, замените батареи.
- Не продолжайте пользоваться пультом дистанционного управления с разряженными батареями. Это может привести к появлению сообщения об ошибке или нарушению работы. Если это произойдет, замените батареи и не пользуйтесь пультом некоторое время. Или же можно открыть заднюю крышку батарейного отсека и нажать кнопку **RESET**. При нажатии кнопки **RESET** установки универсального пульта дистанционного управления будут удалены.
- Данный пульт дистанционного управления оснащен внутренней памятью внешних устройств. Чтобы не потерять данные, заменяйте батареи быстро. В случае установки и потери кода производителя, его можно будет ввести повторно (См. стр. 50–53).
- Батареи, прилагаемые к данному изделию, могут иметь более короткий срок эксплуатации из-за условий хранения.
- Если Вы не будете использовать пульт дистанционного управления в течение длительного периода времени, извлеките из него батареи.
- При замене батарей используйте щелочные батареи вместо угольно-цинковых.

RESET
кнопка

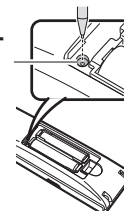

Примечания по утилизации батарей:

Прилагаемые батареи не содержат таких вредных материалов, как кадмий, свинец или ртуть.

В правилах, касающихся использованных батарей, оговорено, что батареи не должны больше выбрасываться вместе с бытовыми отходами. Сдавайте бесплатно любые использованные батареи в предназначенные для сбора контейнеры, установленные коммерческими организациями.

Использование пульта дистанционного управления

Используйте пульт дистанционного управления, направляя его в сторону датчика дистанционного управления. Предметы между пультом дистанционного управления и датчиком могут помешать правильной работе.

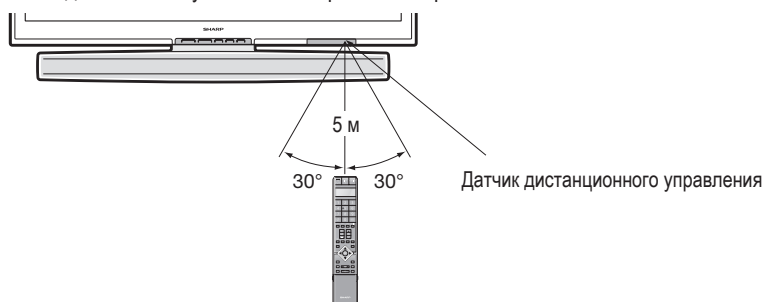

Предостережения относительно пульта дистанционного управления

- Не подвергайте пульт дистанционного управления ударам. Кроме того, не подвергайте пульт дистанционного управления воздействию жидкостей, а также не размещайте его в местах с высокой влажностью.
- Не устанавливайте и не размещайте пульт дистанционного управления под прямым солнечным светом. Нагрев может вызвать деформацию пульта.
- Пульт дистанционного управления может не работать правильно, если датчик дистанционного управления дисплея находится под воздействием прямого солнечного света или сильного освещения. В подобном случае измените угол освещения дисплея или пользуйтесь пультом дистанционного управления ближе к датчику дистанционного управления.

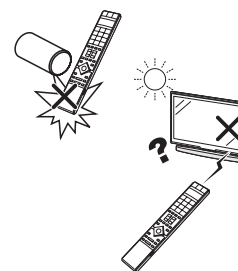

Руководство по быстрой настройке

Обзор первоначальной инсталляции

Выполните приведенные ниже пункты один за другим при использовании телевизора в первый раз. Некоторые пункты могут не быть необходимыми в зависимости от установки и подключения телевизора.

Перед включением главного питания

① Подготовьте дисплей (Стр. 8)

Кабель HDMI:

- Подсоедините прилагаемый кабель HDMI к гнезду HDMI на дисплее. Затем прикрепите кабель к дисплею с помощью прилагаемого держателя кабеля HDMI.

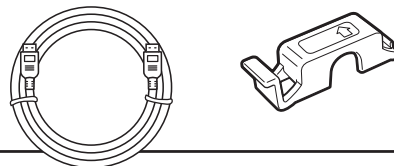

② Установите телевизор и кабели антенны (Стр. 9)

Дисплей:

- Выберите местонахождение телевизора.
- Хомут кабеля HDMI/амортизирующий материал:
- Подсоедините прилагаемый кабель HDMI одной стороной к дисплею, как показано в пункте ①, а второй стороной к гнезду DISPLAY OUTPUT на системе AVC. Подсоедините данный кабель к системе AVC с помощью прилагаемого хомута кабеля HDMI/амортизирующего материала.

Аналоговая/DVB-C/DVB-T антенна:

- Подсоедините антенну антенной системы, кабельной системы или комнатной антенны к гнезду антенны системы AVC.

Спутниковая антенна:

- Подсоедините штекер антенны, например, от коммутатора антенны или от двойника сети спутниковой антенны к гнезду SAT системы AVC.

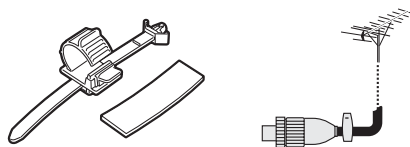

③ Подсоедините внешние устройства или звуковые компоненты (Стр. 22–25)

- Если желательно, подсоедините такие внешние устройства, как DVD-рекордер.
- Кабели и гнезда могут меняться в зависимости от используемых устройств.

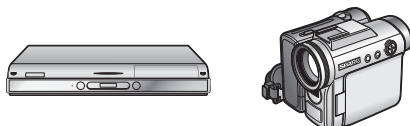

④ Подготовьте пульт дистанционного управления (Стр. 6)

- Вставьте прилагаемые щелочные батареи размера «AAA» в пульт дистанционного управления.

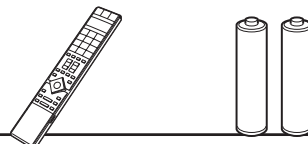

Включение и запуск первоначальной автоматической инсталляции

⑤ Включите питание телевизора (Стр. 10)

- Вставьте шнур питания переменного тока в сетевую розетку.
- Нажмите кнопку  на дисплее для включения главного питания дисплея.

⑥ Запустите первоначальную автоматическую инсталляцию (Стр. 11–15)

- Автоматически появится мастер первоначальной автоматической инсталляции (только при первом включении телевизора).

⑦ Отрегулируйте антенну DVB-T/S/C (Стр. 16)

- При необходимости измените положение или направление антенны DVB-T/S/C.

Руководство по быстрой настройке

Перед включением главного питания

Подготовка дисплея

- Перед началом работы убедитесь, что дисплей выключен.
- Перед выполнением работы расстелите амортизирующий материал на поверхности, куда положите дисплей. Это предотвратит его повреждение.

Подсоединение кабеля HDMI с помощью держателя кабеля HDMI

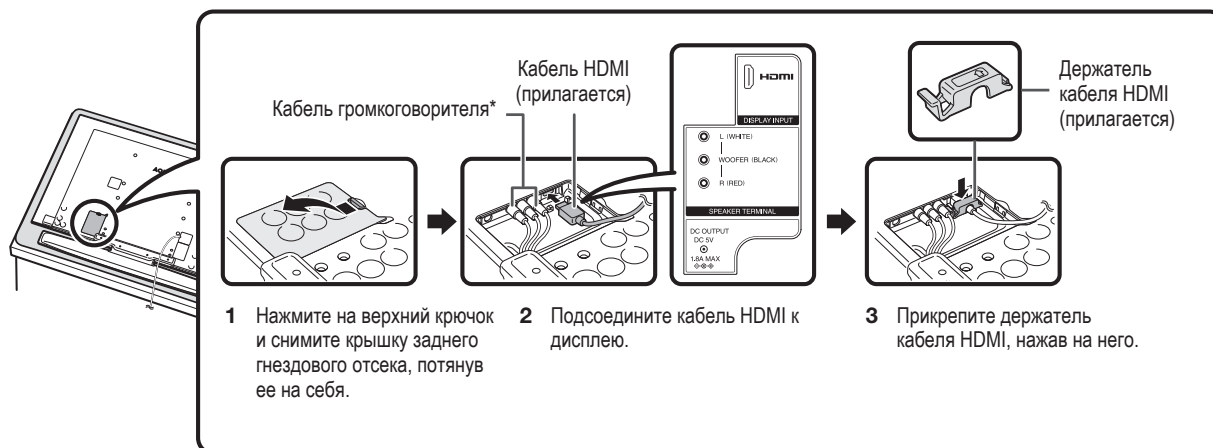

ПРИМЕЧАНИЕ

- * Данные гнезда предназначены для громкоговорителя телевизора. Не подсоединяйте к ним какие-либо другие кабели.
- Не отсоединяйте кабель громкоговорителя, если только в этом нет абсолютной необходимости. В случае отсоединения кабеля громкоговорителя, проверьте цвет каждого из штекеров громкоговорителя и гнезд громкоговорителя (порядок цветов слева направо: красный/черный/белый) перед подсоединением обратно кабеля громкоговорителя.

Установка дисплея на стене

- Данный дисплей следует устанавливать на стене только при помощи кронштейна для установки на стене, поставляемого фирмой SHARP (Стр. 5). При использовании других кронштейнов для установки на стене, установка может получиться неустойчивой, что приведет к тяжелым травмам.
- Установка данного дисплея требует специальных навыков и должна производиться только квалифицированным обслуживающим персоналом. Покупателям не следует пытаться сделать эту работу самостоятельно. Фирма SHARP не несет ответственности за несоответствующую установку или установку, которая приведет к повреждению изделия или травме человека.
- Вы можете обратиться к квалифицированному обслуживающему персоналу относительно использования дополнительного кронштейна для установки дисплея на стене.
- Для использования дисплея, установленного на стене, сначала снимите клейкую ленту в двух местах с задней стороны устройства Дисплей, а затем используйте винты, прилагаемые к кронштейну для установки на стене, чтобы прикрепить кронштейн к задней стороне устройства дисплей.

● При использовании кронштейна для установки на стене AN-52AG8 или AN-65AG2

Во время установки дисплея на стене, центр экрана телевизора можно определить с помощью значка, выгравированного на кронштейне для установки на стене.

LC-52XS1E: Центр экрана телевизора находится на метке «E» на настенном кронштейне.

LC-65XS1E: Центр экрана телевизора находится на метке «A» на настенном кронштейне.

Установка дисплея с помощью дополнительной подставки

- Данный дисплей следует устанавливать на столе, полу и т.д. только при помощи продающейся отдельно подставки, поставляемой фирмой SHARP (Стр. 5).
- Обязательно следуйте указаниям инструкции для подставки.

Руководство по быстрой настройке

Установка телевизора и кабелей антенны

Подача питания к антенне

Для приема цифровых эфирных или спутниковых сигналов после запуска первоначальной автоматической установки необходимо подать питание к антенне. Откройте пункт «ТВ МЕНЮ» > «Установка» > «Установка антенны-Цифровая» > «Цифровая установка» > «Напряж питания» > выберите опцию «ВКЛ».

ПРИМЕЧАНИЕ

- Индикатор  системы AVC загорается после включения главного питания после соединения дисплея и системы AVC с помощью прилагаемого кабеля HDMI.
- Кабель HDMI должен быть прочно подсоединен. В противном случае крепеж кабеля ослабнет, что приведет к нарушению контакта при перемещении системы AVC. В результате это может привести к появлению сообщения об ошибке на экране без видимого изображения.

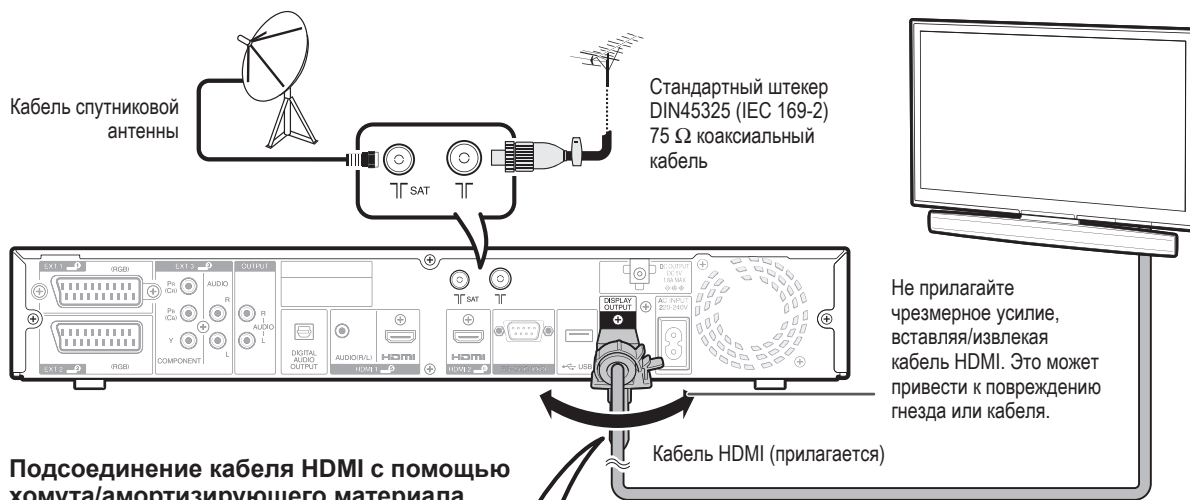

Подсоединение кабеля HDMI с помощью хомута/амортизирующего материала

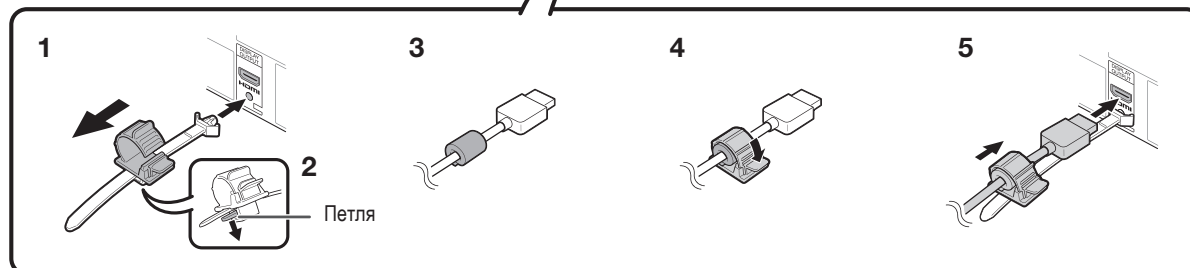

1 Вставьте хомут для кабеля HDMI в отверстие под гнездом DISPLAY OUTPUT на системе AVC.

2 Отсоедините детали хомута, удерживая опущенную петлю хомута.
3 Оберните амортизирующий материал вокруг кабеля HDMI.

4 Прикрепите детали хомута к амортизирующему материалу, нажав петлю вниз.

5 Подсоедините кабель HDMI с хомутом к гнезду DISPLAY OUTPUT, сдвинув полосу хомута.

Обращение с системой AVC

ПРЕДОСТЕРЕЖЕНИЕ

- Не устанавливайте видеомагнитофон или другое устройство поверх системы AVC.
- Обеспечьте достаточное пространство над системой AVC и по сторонам от нее.
- Не блокируйте вентиляционные отверстия сверху и слева, или вытяжной вентилятор справа.
- Не стелите толстую ткань под системой AVC и не накрывайте ею систему, так как это приведет к перегреву и вызовет нарушение работы.

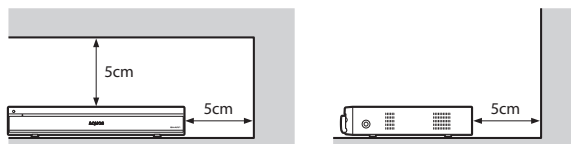

Руководство по быстрой настройке

Включение и запуск первоначальной автоматической инсталляции

Вставка шнура питания переменного тока в сетевую розетку

Расположите телевизор вблизи сетевой розетки так, чтобы штепсельная вилка была в пределах досягаемости.



Включите питание и выполните автоматическую инсталляцию

- 1 Включите главное питание с помощью кнопки на дисплее.

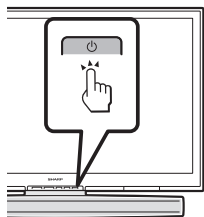

- 2 Выполните первоначальную автоматическую инсталляцию (Стр. 11).

- ✓ Установка языка



- ✓ Установка Дом/Универмаг



- ✓ Установка страны

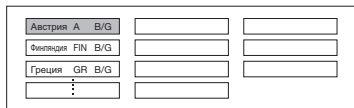

- ✓ Установка поиска каналов

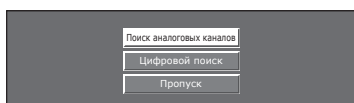

Поиск аналоговых каналов

Запустите поиск аналоговых каналов (Стр. 11)

| | | | | |
|-----------|-----------|-----------|-----------|-----|
| 01 628.25 | 02 693.25 | 03 767.25 | 04 831.25 | ... |
| | | | | |
| | | | | |
| | | | | |

Цифровой поиск

Запустите установку цифровых программ (Стр. 12)



Пропуск

Запустите установку спутниковых программ (Стр. 14)

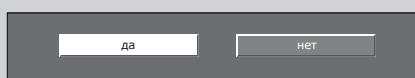

Руководство по быстрой настройке

Первоначальная автоматическая инсталляция

При первом включении телевизора после приобретения появляется мастер первоначальной автоматической инсталляции. Следуйте указаниям меню и последовательно выполните необходимые установки.

Перед включением главного питания проверьте следующее

- Соединены ли дисплей и система AVC с помощью прилагаемого кабеля HDMI?
- Подсоединен ли антенный кабель?
- Вставлен ли шнур питания переменного тока?

- 1 Нажмите кнопку  на дисплее.
 - Появится мастер первоначальной автоматической инсталляции.

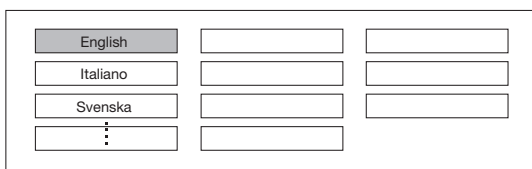

- 2 Установка языка OSD.



Воспользуйтесь кнопками /// для выбора нужного языка, а затем нажмите кнопку **OK**.

- 3 Выбор местонахождения телевизора.



Воспользуйтесь кнопками / для выбора места использования телевизора, а затем нажмите кнопку **OK**.

- ДОМ: По умолчанию для установки «Режим AV» используется опция «СТАНДАРТ».
- УНИВЕРМАГ: По умолчанию для опции «Режим AV» используется опция «ДИНАМИЧНЫЙ (Фиксирован.)». Если установка «Режим AV» была изменена, при отсутствии в течение 30 минут входного сигнала от телевизора или пульта дистанционного управления телевизор автоматически вернется обратно к опции «ДИНАМИЧНЫЙ (Фиксирован.)».

- 4 Установка страны.

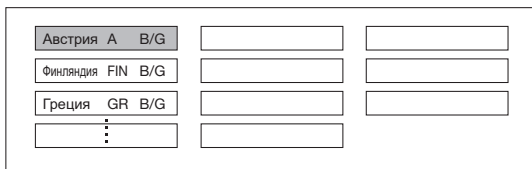



Воспользуйтесь кнопками /// для выбора страны или области, а затем нажмите кнопку **OK**.

- Этот экран установки появляется только во время первой инсталляции.

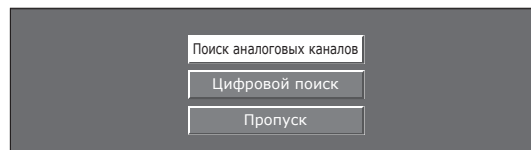
- 5 Запуск поиска каналов.



Воспользуйтесь кнопками / для выбора опции «Цифровой поиск», «Поиск аналоговых каналов» или «Пропуск», а затем нажмите кнопку **OK**.

- Для просмотра аналоговых, цифровых и спутниковых сигналов необходимо выполнить установку поиска каналов для каждого формата.
- Если Вы хотите выполнить поиск других сигналов, выполните процедуру «Добавить поиск» из меню «Установка программ» (Стр. 34–36).
- В случае выбора опции «Пропуск», будет выполнена только процедура «Цифровой поиск». При необходимости нужно будет выполнить процедуру «Поиск аналоговых каналов» и «Цифровой поиск» в пункте «Автоинсталляция» в меню «Установка».
- После выполнения процедуры «Цифровой поиск» или «Поиск аналоговых каналов» экран переключится к установке «Цифровой поиск». Если Вы хотите выполнить поиск спутниковых каналов, выберите опцию «Да».

Установка «Поиск аналоговых каналов»

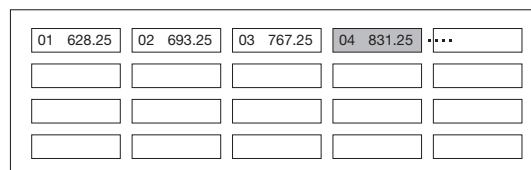

Телевизор выполнит поиск, сортировку и сохранение всех подлежащих приему телеканалов в соответствии с их установками и подсоединенной антенной.

- Для прекращения выполняемой первоначальной автоматической инсталляции нажмите кнопку .



После поиска аналоговых каналов экран переключится к установке «Телевизор должен находиться в режиме ожидания для выполнения загрузки. Не выключайте главное питание с помощью кнопки  на дисплее.» (Стр. 14).

ПРИМЕЧАНИЕ

- В случае выключения главного питания на дисплее во время выполнения процедуры «Поиск аналоговых каналов», мастер первоначальной автоматической инсталляции не появится. Функция автоматической инсталляции позволяет повторно выполнять автоматическую инсталляцию из меню «Установка» (Стр. 34).
- Мастер первоначальной автоматической инсталляции исчезнет, если оставить телевизор без присмотра на 30 минут перед поиском каналов.

Руководство по быстрой настройке

Установка «Цифровой поиск»

Воспользуйтесь кнопками ◀▶ для выбора опции «Наземный» или «Кабельный», а затем нажмите кнопку **OK**.



«Наземный» поиск

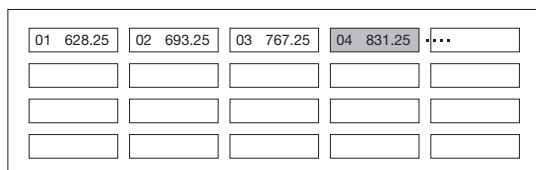

Телевизор выполнит поиск, сортировку и сохранение всех подлежащих приему телеканалов в соответствии с их установками и подсоединенной антенной.

- Для прекращения выполняемой первоначальной автоматической инсталляции нажмите кнопку ↵.



После поиска каналов DVB-T экран переключится к установке «Цифровой поиск» (Стр. 14).

ПРИМЕЧАНИЕ

- В случае выключения главного питания на дисплее во время выполнения процедуры «Наземный», мастер первоначальной автоматической инсталляции не появится. Функция автоматической инсталляции позволяет повторно выполнять автоматическую инсталляцию из меню «Установка» (Стр. 34).
- Мастер первоначальной автоматической инсталляции исчезнет, если оставить телевизор без присмотра на 30 минут перед поиском каналов.

«Кабельный» поиск

На экране будут показаны текущие установки DVB-C.

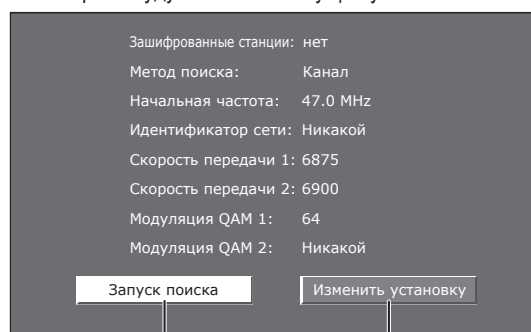

1

2

- 1 В случае запуска поиска каналов DVB-C с текущей установкой:

- 1 Воспользуйтесь кнопками ◀▶ для выбора опции «Запуск поиска», а затем нажмите кнопку **OK**.

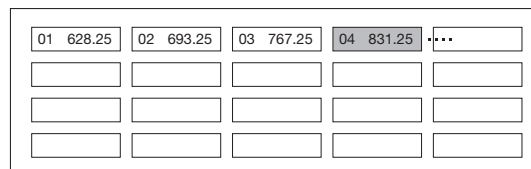

- 2 Телевизор выполнит поиск, сортировку и сохранение всех подлежащих приему телеканалов в соответствии с их установками и подсоединенной антенной.
- Для прекращения выполняемой первоначальной автоматической инсталляции нажмите кнопку ↵.



После поиска каналов DVB-C экран переключится к установке «Цифровой поиск» (Стр. 14).

ПРИМЕЧАНИЕ

- В случае выключения главного питания на дисплее во время выполнения процедуры «Кабельный», мастер первоначальной автоматической инсталляции не появится. Функция автоматической инсталляции позволяет повторно выполнять автоматическую инсталляцию из меню «Установка» (Стр. 34).
- Мастер первоначальной автоматической инсталляции исчезнет, если оставить телевизор без присмотра на 30 минут перед поиском каналов.



2 В случае изменения соответствующих установок для каждой опции:

- 1 Воспользуйтесь кнопками ◀/▶ для выбора опции «Изменить установку», а затем нажмите кнопку **OK**.

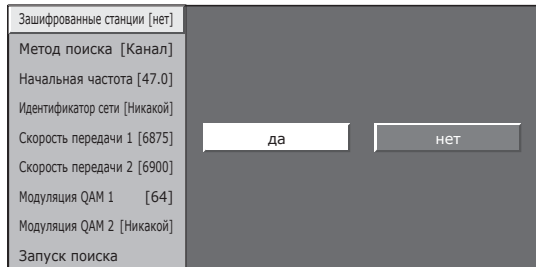

- 2 Воспользуйтесь кнопками ▲/▼ для выбора меню, а затем нажмите кнопку **OK**.
- 3 Воспользуйтесь кнопками ▲/▼/◀/▶ или 0-9 для выбора или ввода соответствующей опции/значения, а затем нажмите кнопку **OK**.
- 4 Воспользуйтесь кнопками ▲/▼ для выбора опции «Запуск поиска», а затем нажмите кнопку **OK**.

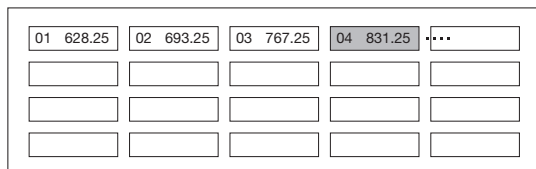

- 5 Телевизор выполнит поиск, сортировку и сохранение всех подлежащих приему телеканалов в соответствии с их установками и подсоединенной антенной.
 - Для прекращения выполняемой первоначальной автоматической инсталляции нажмите кнопку ⏪.



После поиска каналов DVB-C экран переключится к установке «Цифровой поиск» (Стр. 14).

ПРИМЕЧАНИЕ

- В случае выключения главного питания на дисплее во время выполнения процедуры «Кабельный», мастер первоначальной автоматической инсталляции не появится. Функция автоматической инсталляции позволяет повторно выполнять автоматическую инсталляцию из меню «Установка» (Стр. 34).
- Мастер первоначальной автоматической инсталляции исчезнет, если оставить телевизор без присмотра на 30 минут перед поиском каналов.

| Меню | Описание | Выбираемая опция |
|-----------------------|--|---|
| Зашифрованные станции | Устанавливается, если необходимо добавить платные телепрограммы. | да, нет |
| Метод поиска | Устанавливается метод поиска каналов. | Канал: Извлечение всей информации о канале (быстрый, однако требует соответствующих телестанций). Частота: Проверка всех частот в диапазоне (медленный). |
| Начальная частота | _____ | 47,0–858,0 MHz |
| Идентификатор сети | Установка сети. Установите данную опцию для регистрации только сети с установленным идентификатором без регистрации каких-либо специальных программ. | Никакой, 0–65535 |
| Скорость передачи 1* | Скорости передачи устанавливаются кабельным провайдером. Введите значение, полученное для CATV. | 1000–9000 |
| Скорость передачи 2* | Скорости передачи устанавливаются кабельным провайдером. Введите значение, полученное для CATV. | 1000–9000 |
| Модуляция QAM 1 | _____ | Никакой, 16, 32, 64, 128, 256 |
| Модуляция QAM 2 | _____ | Никакой, 16, 32, 64, 128, 256 |

* Если кабельный провайдер использует несколько скоростей передачи, установите опцию «Скорость передачи 2».

Руководство по быстрой настройке

Установка «Цифровой поиск»

Воспользуйтесь кнопками ◀/▶ для выбора опции «да», а затем нажмите кнопку **OK**.

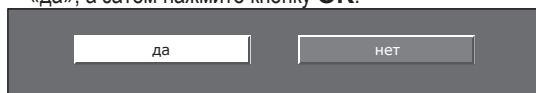

- Если Вы не выполняете установку «Цифровой поиск», выберите опцию «нет», а затем нажмите кнопку **OK**.
- Будет отображен экран с текущей установкой DVB-S.

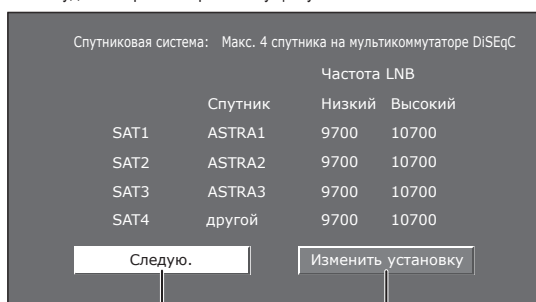

1

2

- 1 В случае запуска поиска спутниковых каналов после установки зашифрованных станций:

Воспользуйтесь кнопками ◀/▶ для выбора опции «Следую.», а затем нажмите кнопку **OK**.



- 2 **Запуск поиска:** Поиск канала DVB-S.

- 1 Воспользуйтесь кнопками ◀/▶ для выбора опции «Запуск поиска», а затем нажмите кнопку **OK**.

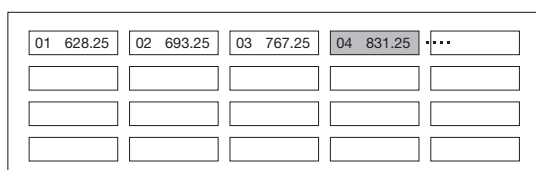

- 2 Телевизор выполнит поиск, сортировку и сохранение всех подлежащих приему телеканалов в соответствии с их установками и подсоединенной антенной.
 - Для прекращения выполняемой первоначальной автоматической инсталляции нажмите кнопку ↵.

- 3 **Изменить установку:**

- 1 Воспользуйтесь кнопками ◀/▶ для выбора опции «Изменить установку», а затем нажмите кнопку **OK**.

- Будет отображен экран установки опции «Зашифрованные станции» и «Скорость передачи».

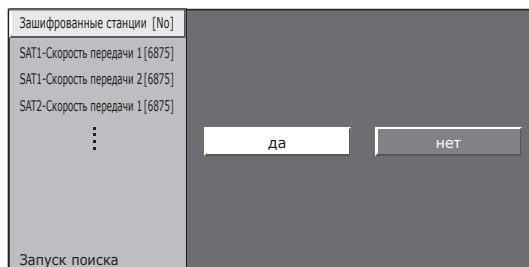

- 2 Воспользуйтесь кнопками ▲/▼ для выбора опции «Зашифрованные станции», а затем нажмите кнопку **OK**.

- Зашифрованные станции: Устанавливается, если необходимо добавить платные телепрограммы.

- 3 Воспользуйтесь кнопками ◀/▶ для выбора опции «да», а затем нажмите кнопку **OK**.

- 4 Воспользуйтесь кнопками ▲/▼ для выбора скорости передачи, которую необходимо изменить, а затем нажмите кнопку **OK**.

- Скорость передачи: Необходимо установить скорость передачи для всех спутниковых сигналов, которые может принимать телевизор (восемь является максимальным значением скорости передачи, которая может отображаться).

- 5 Воспользуйтесь кнопками ◀/▶ для выбора опции «Запуск поиска», а затем нажмите кнопку **OK**.

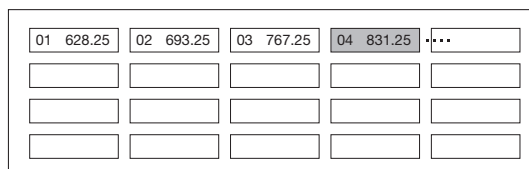

- 6 Телевизор выполнит поиск, сортировку и сохранение всех подлежащих приему телеканалов в соответствии с их установками и подсоединенной антенной.

- Для прекращения выполняемой первоначальной автоматической инсталляции нажмите кнопку ↵.

Руководство по быстрой настройке

- 2 В случае изменения установки подсоединения антенны: Воспользуйтесь кнопками ◀▶ для выбора опции «Изменить установку» на экране установки DVB-S в левом столбце, а затем нажмите кнопку **OK**.
- Будет отображен экран подсоединения антенны.

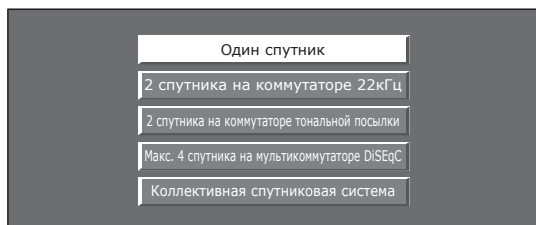

ПРИМЕЧАНИЕ

- Можно выбрать один из пяти методов подсоединения антенны. Проконсультируйтесь с дилерами перед использованием метода, отличного от «Один спутник».

● Установка «Один спутник»

- 1 Воспользуйтесь кнопками ▲/▼ для выбора опции «Один спутник», а затем нажмите кнопку **OK**.
- 2 Воспользуйтесь кнопками ▲/▼ для выбора опции «SAT1 [ASTRA1]», чтобы отобразить спутниковые сигналы, которые может принимать телевизор, а затем нажмите кнопку **OK**.

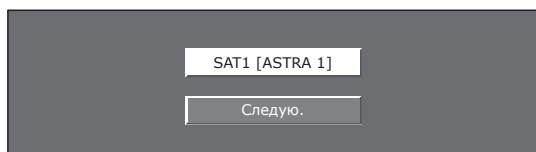

- 3 Воспользуйтесь кнопками ▲/▼/◀▶ для выбора любимого спутника, а затем нажмите кнопку **OK**.

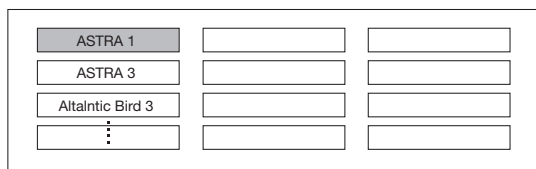

- 4 Воспользуйтесь кнопками ▲/▼ для выбора опции «Следую.», а затем нажмите кнопку **OK**.

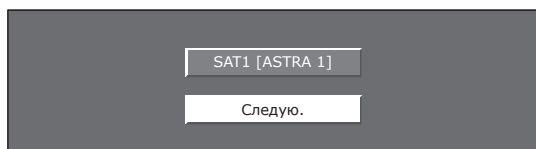

- 5 Воспользуйтесь кнопками ◀▶ для выбора опции «Да (0/22 кГц)» или «нет», чтобы установить частоту LNB, а затем нажмите кнопку **OK**.



- 6 Воспользуйтесь кнопками ▲/▼ для выбора опции и воспользуйтесь кнопками ◀▶ для регулировки соответствующего значения от 9 000 МГц до 12 000 МГц.

ПРИМЕР

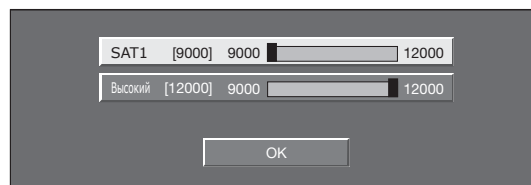

- 7 Нажмите кнопку **OK** для завершения установки.
- 8 Воспользуйтесь кнопками ◀▶ для выбора опции «Запуск поиска», а затем нажмите кнопку **OK**.

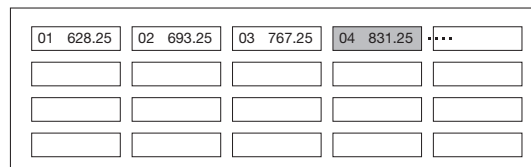

- 9 Телевизор выполнит поиск, сортировку и сохранение всех подлежащих приему телеканалов в соответствии с их установками и подсоединенной антенной.
 - Для прекращения выполняемой первоначальной автоматической инсталляции нажмите кнопку ↵.

Руководство по быстрой настройке

Проверка мощности сигнала и мощности канала (DVB-T/C)

В случае установки антенны DVB-T/C впервые или ее перемещения, Вам необходимо будет отрегулировать ориентацию антенны для получения хорошего приема, проверяя экран установки антенны.

- 1 Нажмите кнопку **MENU** после чего появится экран «ТВ МЕНЮ».
- 2 Воспользуйтесь кнопками ◀/▶ для выбора опции «Установка».
- 3 Воспользуйтесь кнопками ▲/▼ для выбора опции «Установка антенны-Цифровая», а затем нажмите кнопку **OK**.
- 4 Воспользуйтесь кнопками ▲/▼ для выбора опции «Цифровая установка», а затем нажмите кнопку **OK**.

● Проверка мощности сигнала

Воспользуйтесь кнопками ▲/▼ для выбора опции «Мощность сигнала», а затем нажмите кнопку **OK**.

| | | |
|------------------|------------------|--------|
| Напряж питания | | |
| Мощность сигнала | | |
| Мощность канала | № канала 21 | |
| | Мощность сигнала | |
| | Сила тока 0 | Макс 0 |
| | Качество | |
| | Сила тока 0 | Макс 0 |

● Проверка мощности канала

Воспользуйтесь кнопками ▲/▼ для выбора опции «Мощность канала», а затем нажмите кнопку **OK**.

- Вы можете ввести заданное значение несущей частоты с помощью цифровых кнопок 0-9.

Мощность канала DVB-T

| | | |
|------------------|------------------|--------|
| Напряж питания | 4 7 4 . 0 MHz | |
| Мощность сигнала | | |
| Мощность канала | № канала 21 | |
| | Мощность сигнала | |
| | Сила тока 0 | Макс 0 |
| | Качество | |
| | Сила тока 0 | Макс 0 |

Мощность канала DVB-C

| | | |
|------------------|---------------------------|--------|
| Напряж питания | Частота 4 7 4 . 0 MHz | |
| Мощность сигнала | Скорость передачи * * * * | |
| Мощность канала | Модуляция QAM 64 | |
| | Мощность сигнала | |
| | Сила тока 0 | Макс 0 |
| | Качество | |
| | Сила тока 0 | Макс 0 |

- 5 Установите и отрегулируйте антенну таким образом, чтобы получить максимальные возможные значения параметров «Мощность сигнала» и «Качество».

ПРИМЕЧАНИЕ

- Значения «Мощность сигнала» и «Качество» указывают на то, когда необходимо проверять соответствующую ориентацию антенны.

Проверка мощности сигнала и мощности канала (DVB-S)

В случае установки антенны DVB-S впервые или ее перемещения, Вам необходимо будет отрегулировать ориентацию антенны для получения хорошего приема, проверяя экран установки антенны.

- 1 Нажмите кнопку **MENU** после чего появится экран «ТВ МЕНЮ».
- 2 Воспользуйтесь кнопками ◀/▶ для выбора опции «Установка».
- 3 Воспользуйтесь кнопками ▲/▼ для выбора опции «Установка антенны-Цифровая», а затем нажмите кнопку **OK**.
- 4 Воспользуйтесь кнопками ▲/▼ для выбора опции «Установка спутника», а затем нажмите кнопку **OK**.

● Проверка мощности сигнала

Воспользуйтесь кнопками ▲/▼ для выбора опции «Мощность сигнала», а затем нажмите кнопку **OK**.

| | | |
|------------------|------------------|--------|
| Мощность сигнала | | |
| Мощность канала | | |
| | Мощность сигнала | |
| | Сила тока 0 | Макс 0 |
| | Качество | |
| | Сила тока 0 | Макс 0 |

● Проверка мощности канала

Воспользуйтесь кнопками ▲/▼ для выбора опции «Мощность канала», а затем нажмите кнопку **OK**.

- Вы можете ввести заданное значение несущей частоты с помощью цифровых кнопок 0-9.

Мощность канала DVB-S

| | | |
|------------------|-----------------------------|--------|
| Мощность сигнала | Частота 4 7 4 0 0 MHz | |
| Мощность канала | Скорость передачи * * * * * | |
| | Диапазон Верт/Низк | |
| | Мощность сигнала | |
| | Сила тока 0 | Макс 0 |
| | Качество | |
| | Сила тока 0 | Макс 0 |

Просмотр телевизора

Повседневные операции

Включение/выключение

Включение/выключение главного питания

Нажмите кнопку на дисплее.
Выключите его, нажав кнопку на дисплее.

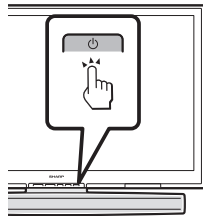

ПРИМЕЧАНИЕ

- При выключении питания с помощью кнопки на дисплее, данные EPG будут потеряны, а запрограммированные записи по таймеру не будут выполнены телевизором.

Режим ожидания

● В режим ожидания

Если телевизор включен, Вы можете переключить его в режим ожидания, нажав кнопку **TV** | на пульте дистанционного управления или кнопку | на системе AVC.

● Включение из режима ожидания

Находясь в режиме ожидания, нажмите кнопку **TV** | на пульте дистанционного управления или кнопку | на системе AVC.

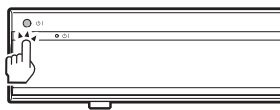
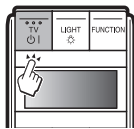

| состояние индикатора (Дисплей/система AVC)

| индикатор | Состояние |
|-----------|-------------------|
| Выкл | Питание выключено |
| Синий | Питание вкл |
| Красный | Режим ожидания |

ПРИМЕЧАНИЕ

- Если Вы не собираетесь использовать телевизор в течение длительного периода времени, обязательно выньте штепсельную вилку шнура питания переменного тока из сетевой розетки.
- Небольшое количество электрической энергии все равно будет потребляться даже в случае выключения кнопки .

Переключение между цифровым, спутниковым и аналоговым сигналами

● Просмотр цифровых сигналов

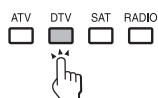

● Просмотр спутниковых сигналов

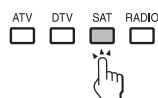

● Просмотр аналоговых сигналов

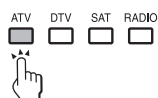

Переключение каналов

С помощью кнопок **P** С помощью кнопок 0-9:



Выбор внешнего источника видеосигнала

После установки соединения нажмите кнопку для отображения экрана «ИСТ. ВВОДА», а затем воспользуйтесь кнопками для переключения на соответствующий внешний источник с помощью кнопки **OK**.



Выбор режима звука

● Режим DTV/SAT:

В случае приема нескольких режимов звука при каждом нажатии кнопки режим будет меняться следующим образом.

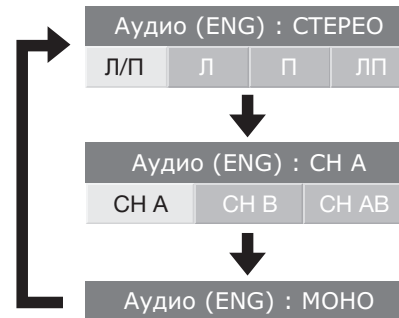

Воспользуйтесь кнопками для выбора звука Л или Р, если отображается экран СТЕРЕО или ДВОЙНОЕ МОНО.

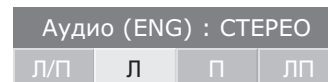

ПРИМЕЧАНИЕ

- Экран режима звука исчезнет через шесть секунд.
- Выбираемые опции будут меняться в соответствии с принимаемым сигналом.

● Режим ATV:

При каждом нажатии кнопки режим будет меняться таким образом, как показано в следующих таблицах.

| Выбор телесигналов NICAM | |
|--|---|
| Сигнал | Выбираемые опции |
| Сtereo | NICAM СТЕРЕО, МОНО |
| Двуязычный | NICAM CH A, NICAM CH B, NICAM CH AB, МОНО |
| Монофонический | NICAM МОНО, МОНО |
| Выбор режима телевизионного сигнала A2 | |
| Сигнал | Выбираемые опции |
| Сtereo | СТЕРЕО, МОНО |
| Двуязычный | CH A, CH B, CH AB |
| Монофонический | МОНО |

ПРИМЕЧАНИЕ

- Если входной сигнал не поступает, в качестве режима звука будет отображаться индикация «МОНО».

Просмотр телевизора

EPG

EPG представляет собой список программ, отображаемый на экране. С помощью EPG Вы можете узнавать расписание программ DTW/SAT/RADIO/DATA, просматривать подробную информацию о них, выполнять настройку на транслируемую в данный момент передачу и устанавливать таймер для передач, которые будут транслироваться.

Обзор EPG

● Основные функции

- Выбор программы с помощью EPG (Стр. 19)
- Проверка информации о программе (Стр. 19)

● Полезные функции

- Поиск программы по категории (Стр. 19)
- Поиск программы по дате и времени (Стр. 19)
- Запись по таймеру с помощью EPG (Стр. 20)

Полезные установки для использования EPG

Общие операции

- 1 Нажмите кнопку **MENU** после чего появится экран «ТВ МЕНЮ».
- 2 Воспользуйтесь кнопками **◀/▶** для выбора опции «Цифровая установка».
- 3 Воспользуйтесь кнопками **▲/▼** для выбора опции «Установка EPG», а затем нажмите кнопку **OK**.

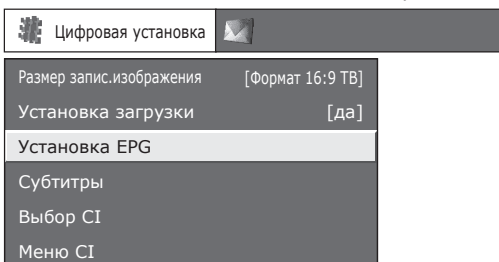

- 4 Воспользуйтесь кнопками **▲/▼** для выбора требуемой опции, а затем нажмите кнопку **OK** (Пример: «Установка EPG», «Устан.диапаз.индик.», и т.п.).

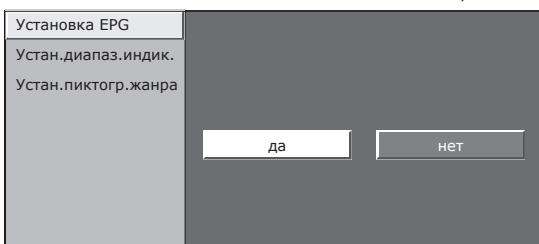

- 5 Воспользуйтесь кнопками **▲/▼/◀/▶** для выбора или регулировки нужной опции, а затем нажмите кнопку **OK** (Пример: «да», «нет» и т.д.).

Установки экрана EPG

● Установка EPG (установка для приема данных EPG)

Если Вы хотите использовать EPG для цифровых станций, выберите опцию «да». Данные EPG должны приниматься автоматически в то время, когда телевизор находится в режиме ожидания. После установки в положение «да» может потребоваться некоторое время для выключения питания с помощью пульта дистанционного управления из-за процесса приема данных.

ПРИМЕЧАНИЕ

- Если главное питание выключено, данные EPG не будут приниматься.

● Установка диапазона индикации

Опция «Устан.диапаз.индик.» позволяет выбирать один из трех типов интервала времени для отображения на экране.

Опция

- Режим 1:** Отображение информации о шести часах программы.
- Режим 2:** Отображение информации о трех часах программы.
- Режим 3:** Переключение на формат отображения EPG с отображением диапазона времени по вертикали.

● Установка пиктограммы жанра

Вы можете отметить серым цветом или установить значок на нужных жанрах и легко найти программы, которые часто смотрите.

● Список пиктограмм жанров

| Пиктограмма | Жанр | Пиктограмма | Жанр |
|-------------|------------------------------|-------------|---------------------------------|
| | Фильмы/Драмы | | Музыка/Балет/Танцы |
| | Новости/Текущие события | | Искусство/Культура (без музыки) |
| | Представления/Показ игр | | Общество/Политика/Экономика |
| | Спорт | | Образование/Наука/Дискуссии |
| | Детские/Молодежные программы | | Досуг и отдых |

Просмотр телевизора

Выбор программы с помощью EPG

Основные операции

● Отобразить/закрыть экран EPG

Нажмите кнопку EPG.

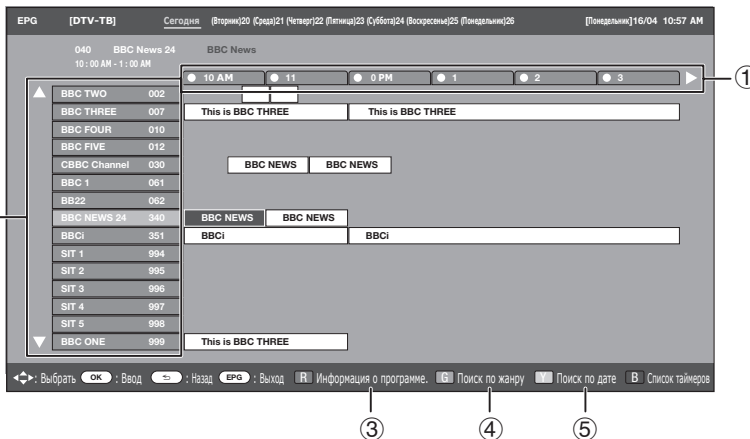

● Выберите программу

① Выберите интервал времени

Воспользуйтесь кнопками ◀/▶ для выбора диапазона времени, который Вы хотите найти.

- Продолжайте нажимать кнопку ▶ для отображения программ в следующем диапазоне времени.

② Выберите нужную программу

Воспользуйтесь кнопками ▲/▼ для выбора нужной программы.

- Если слева от программ будут отображаться значки ▲ или ▼, продолжайте нажимать кнопки ▲/▼ для отображения следующего или предыдущего экрана.

Выбор программы

③ Проверка информации о программе

1 Воспользуйтесь кнопками ▲/▼/◀/▶ для выбора программы, которую Вы хотите проверить.

2 Нажмите кнопку R.

Информация о программе

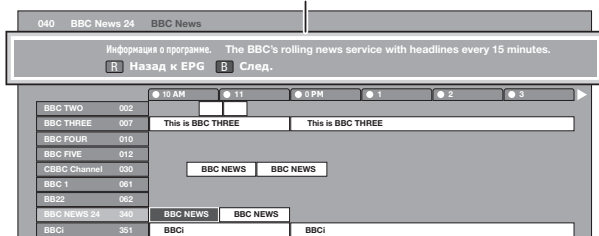

3 Нажмите кнопку OK для настройки на выбранную программу.

④ Поиск программы в категории

1 Нажмите кнопку G.

2 Воспользуйтесь кнопками ▲/▼ для выбора нужного жанра, а затем нажмите кнопку OK.

3 Воспользуйтесь кнопками ▲/▼ для выбора программы, которую Вы хотите просмотреть, а затем нажмите кнопку OK.

Жанр

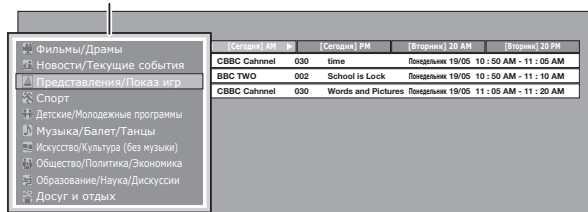

- Обратитесь к странице 18 для установки жанра.

⑤ Поиск программы по дате/времени

1 Нажмите кнопку Y.

2 Воспользуйтесь кнопками ◀/▶ для выбора нужного диапазона времени, а затем нажмите кнопку OK.

Дата/время

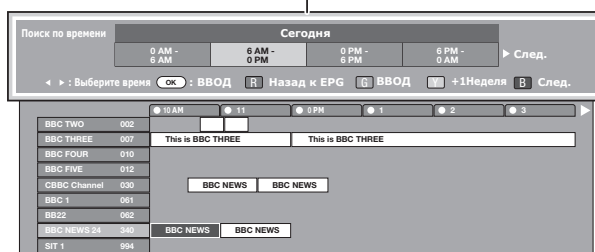

3 Воспользуйтесь кнопками ▲/▼ для выбора нужной программы, а затем нажмите кнопку OK.

ПРИМЕЧАНИЕ

- В случае выбора программы за пределами текущего диапазона времени будет показан экран установки таймера (Стр. 20).



Просмотр телевизора

Запись по таймеру с помощью EPG

Вы можете записывать телевизионные программы с помощью данных, полученных из EPG.

- 1 Нажмите кнопку **EPG**.
- 2 Воспользуйтесь кнопками **▲/▼/◀/▶** для выбора программы, которую Вы хотите записать, а затем нажмите кнопку **OK**.
- 3 Воспользуйтесь кнопками **◀/▶** для выбора нужной установки таймера, а затем нажмите кнопку **OK**.

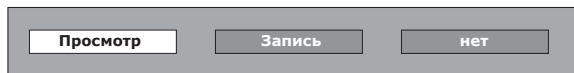

- В случае выбора опции «нет», телевизор вернется к экрану EPG.

● Просмотр программы в установленное время

- 1 Воспользуйтесь кнопками **◀/▶** для выбора опции «Просмотр», а затем нажмите кнопку **OK**.
- 2 Воспользуйтесь кнопками **◀/▶** для выбора опции «да», а затем нажмите кнопку **OK**.
 - Выбранная телевизионная программа будет помечена пиктограммой.

● Запись программы в установленное время

- 1 Воспользуйтесь кнопками **◀/▶** для выбора опции «Запись», а затем нажмите кнопку **OK**.
- 2 Воспользуйтесь кнопками **◀/▶** для выбора нужной установки типа таймера для записи, а затем нажмите кнопку **OK**.

Опция

AQUOS LINK: Запись программы в установленное время в случае подключения устройства, совместимого с AQUOS LINK.

AV LINK: Запись программы в установленное время в случае подключения устройства, совместимого с AV LINK.

Видеокассета VHS: Запись программы в установленное время в случае подключения устройства, совместимого с форматом VHS.

- 3 Воспользуйтесь кнопками **◀/▶** для выбора опции «да», а затем нажмите кнопку **OK**.
 - Выбранная телевизионная программа будет помечена пиктограммой.

ПРИМЕЧАНИЕ

- Обратитесь к страницам 22–25 и 27–28 для подключения внешних устройств.

Отмена записи по таймеру

- 1 Нажмите кнопку **EPG**.
- 2 Воспользуйтесь кнопками **▲/▼/◀/▶** для выбора программы для установки таймера, а затем нажмите кнопку **OK**.
- 3 Воспользуйтесь кнопками **◀/▶** для выбора опции «Отменить», а затем нажмите кнопку **OK**.
- 4 Воспользуйтесь кнопками **◀/▶** для выбора опции «да», а затем нажмите кнопку **OK**.

● Отмена с помощью кнопки **B** на пульте дистанционного управления

- 1 Нажмите кнопку **EPG**.
- 2 Нажмите кнопку **B** для отображения экрана записи по таймеру.
- 3 Воспользуйтесь кнопками **▲/▼** для выбора программы с установленной записью по таймеру, которую Вы хотите изменить, а затем нажмите кнопку **OK**.
- 4 Воспользуйтесь кнопками **◀/▶** для выбора опции «Отменить», а затем нажмите кнопку **OK**.
- 5 Воспользуйтесь кнопками **◀/▶** для выбора опции «да», а затем нажмите кнопку **OK**.

Просмотр телевизора

Телетекст

Что такое телетекст?

Телетекст обеспечивает трансляцию страниц деловой и развлекательной информации, принимаемая специально оборудованным телевизором. Ваш телевизор принимает сигналы телетекста, транслируемые по телевизионной сети, и переводит их в графический формат для просмотра. Среди множества доступных программ телетекста есть новости, прогнозы погоды, спортивная информация, цены на фондовой бирже и обзоры программ.

Включение/выключение телетекста



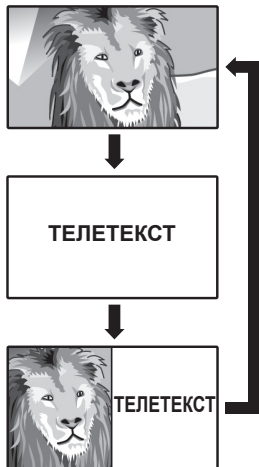

- 1 Выберите телевизионный канал или внешний источник сигнала, передающий программу телетекста.
- 2 Нажмите кнопку  для отображения телетекста.
 - Многие станции используют операционную систему TOP, в то время как некоторые используют систему FLOF (например, CNN). Ваш телевизор поддерживает обе эти системы. Страницы разделены на тематические группы и темы. После включения телетекста в памяти сохраняется до 2 000 страниц для быстрого доступа.
 - Во время каждого нажатия кнопки  экран будет переключаться, как показано ниже.
 - Нажмите кнопку  еще раз для отображения в правой части экрана телетекста, а в левой части экрана обычного изображения.
 - Если Вы выбрали программу, в которой отсутствуют сигналы телетекста, появится сообщение «Телетекст недоступен.».
 - Это же сообщение появляется в других режимах при отсутствии доступного сигнала телетекста.



ПРИМЕЧАНИЕ

- Телетекст не будет работать, если выбран сигнал типа RGB (Стр. 41).

Кнопки для управления телетекстом

| Кнопки | Описание |
|--|---|
|  | Увеличение или уменьшение номера страницы. |
| Цветные (R/G/Y/B) | Выбор группы или блока страниц, отображаемых в цветных рамках внизу экрана при помощи соответствующих Цветные (R/G/Y/B) на пульте дистанционного управления. |
| 0-9 | Прямой выбор любой страницы от 100 до 899 при помощи цифровых кнопок 0-9 . |
|  (Верх/Низ/Полностью) | Переключение отображения телетекста в направлении Верх, Низ или Полностью на весь экран. |
|  (Отображение скрытого телетекста) | Показ или скрытие скрытой информации, например, ответов в викторинах. |
|  (Стоп-кадр/Приостановка) | Прекращение автоматического обновления страниц телетекста или возобновление режима приостановки. |
|  (Субтитр для телетекста) | Отображение субтитров или выход из экрана субтитров. <ul style="list-style-type: none"> • Если программа не содержит информации о субтитрах, они не будут отображаться. |
|  (Субстраница) | Показ или скрытие субстраниц. <ul style="list-style-type: none"> • R кнопка: Переход к предыдущей субстранице. • G кнопка: Переход к следующей субстранице. • Эти две кнопки показаны на экране в виде символов «+» и «-». |

Использование приложения MHEG-5 (только для Великобритании)

Некоторые станции транслируют программы, закодированные с помощью приложения MHEG, что позволяет интерактивный просмотр DTV/SAT. В случае наличия приложения MHEG-5 будет запущено при нажатии кнопки .

Образец экрана MHEG-5



Подсоединение внешних устройств

● Перед подсоединением ...

- Не забудьте выключить телевизор и все остальные устройства перед выполнением каких-либо подсоединений.
- Надежно подсоедините кабель к гнезду или гнездам.
- Внимательно прочтите инструкцию по эксплуатации к каждому внешнему устройству для выяснения возможных типов подсоединения. Это также поможет Вам достичь наилучшего возможного качества звука и изображения и максимально использовать потенциал телевизора и подсоединенного устройства.
- Обратитесь к стр. 46 для получения информации о подсоединении ПК к системе AVC.

Введение перед выполнением подсоединений

Система AVC оснащена гнездами, как показано ниже. Найдите кабель, соответствующий гнезду и подсоедините устройство.

ПРИМЕЧАНИЕ

- Кабели, показанные на страницах с 22–25, продаются отдельно.

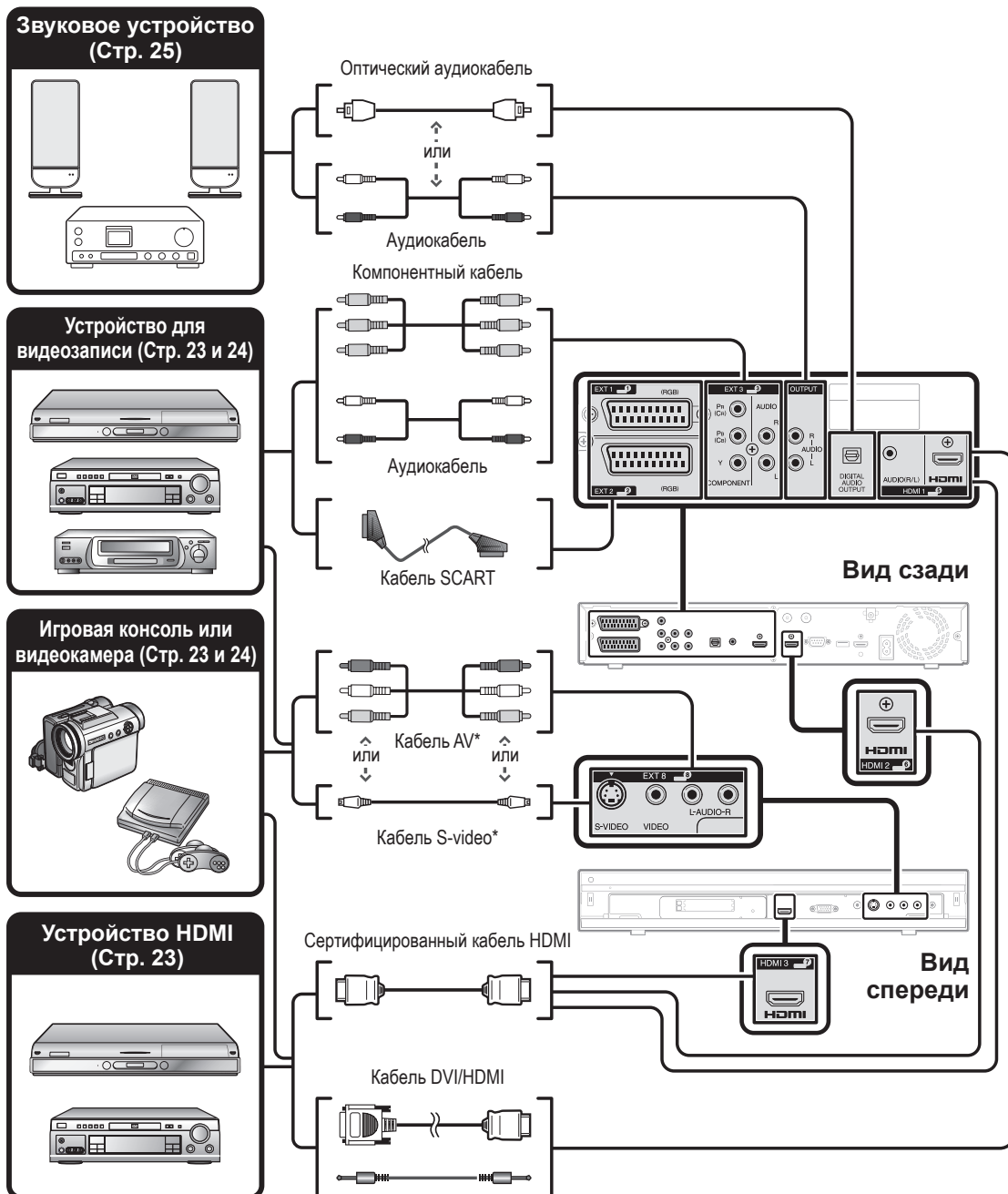

Стерефонический кабель с минигнездом Ø 3,5 мм

* В случае использования кабеля S-video Вам также необходимо будет подсоединить аудиокабель (R/L).

Подсоединение внешних устройств

Соединение HDMI

Примеры подсоединяемых устройств

- DVD-плеер/рекордер
- Плеер/рекордер Blu-ray
- Игровая консоль

Соединения HDMI позволяют выполнять передачу цифрового видео и звука с плеера/рекордера через соединительный кабель. Данные цифрового изображения и звука передаются без сжатия и соответственно без потери их качества. Перестает быть необходимым аналогово/цифровое преобразование в подсоединенных устройствах, также приводившее к потерям качества.

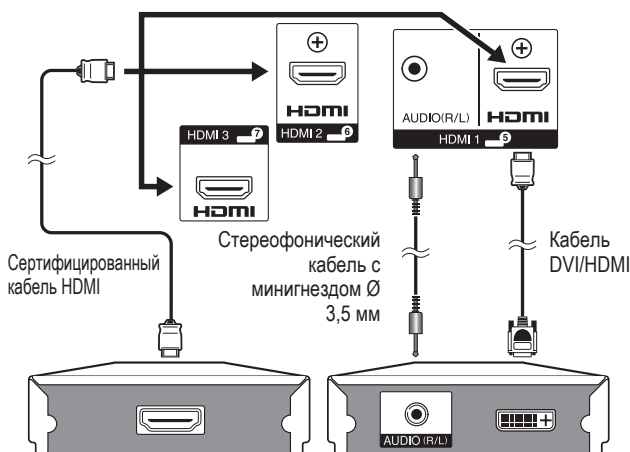

Преобразование DVI/HDMI

При помощи адаптерного кабеля DVI/HDMI цифровые видеосигналы DVD могут также воспроизводиться через совместимое соединение HDMI. Звук должен быть подан дополнительно.

- При подсоединении кабеля DVI/HDMI к гнезду HDMI изображение может быть нечетким.
- Как HDMI так и DVI используют одну копию метода защиты HDCP.

● После подсоединения

Выбор аудиосигнала HDMI

После подсоединения Вам необходимо установить аудиосигнал, совместимый с кабелем, используемым для устройства HDMI.

- 1 Откройте пункт «ТВ МЕНЮ» > «Опция» > «Выбор аудиосигнала HDMI».
- 2 Выберите опцию «Цифровой» для аудиосигналов, поступающих через гнездо HDMI. Выберите опцию «Аналоговый» для аудиосигналов, поступающих через гнездо AUDIO (HDMI1).

ПРИМЕЧАНИЕ

- Если подсоединенное устройство HDMI является совместимым с AQUOS LINK, Вы можете воспользоваться преимуществами универсальных функций (Стр. 27–29).
- В зависимости от используемого типа кабеля HDMI на изображении могут появляться помехи. Убедитесь, что используется сертифицированный кабель HDMI.
- При воспроизведении изображения HDMI наилучший возможный формат изображения будет определен и установлен автоматически.

Поддерживаемый видеосигнал:

576i, 576p, 480i, 480p, 1080i, 720p, 1080p

См. стр. 49 для получения информации о совместимости сигналов ПК.

Компонентное соединение

Примеры подсоединяемых устройств

- Видеомагнитофон
- DVD-плеер/рекордер
- Плеер/рекордер Blu-ray

В случае подсоединения DVD-плеера/рекордера или другого устройства для записи к гнезду EXT3, Вы сможете наслаждаться точным воспроизведением цветов и высоким качеством изображений.

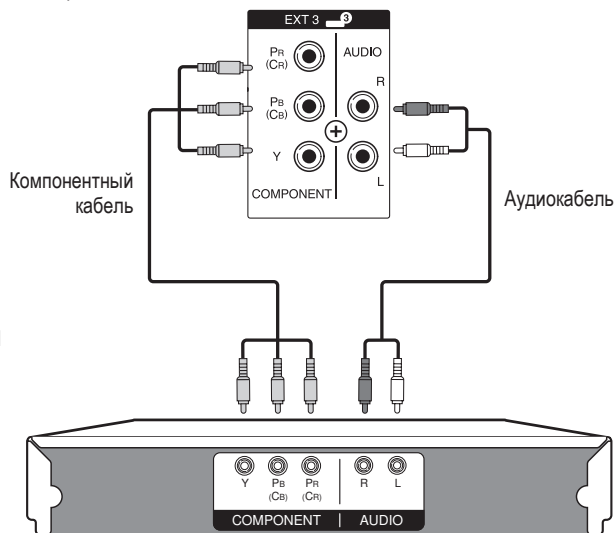

Соединение S-VIDEO/VIDEO

Примеры подсоединяемых устройств

- Видеомагнитофон
- DVD-плеер/рекордер
- Плеер/рекордер Blu-ray
- Игровая консоль
- Видеокамера

Вы можете воспользоваться гнездом EXT8 для подсоединения игровой консоли, видеокамеры, DVD-плеера/рекордера или другого устройства.

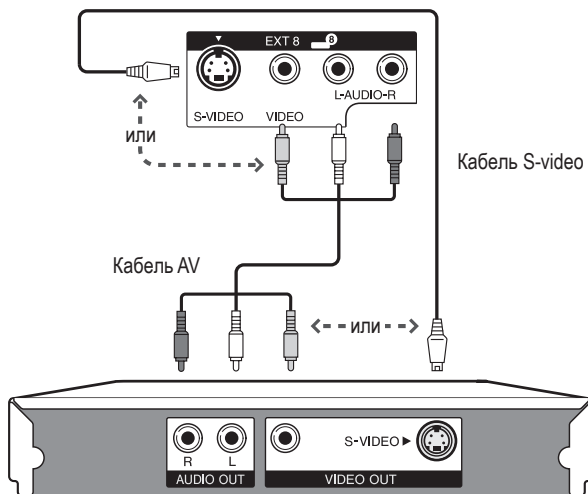

ПРИМЕЧАНИЕ

- В случае использования кабеля S-video Вам также необходимо будет подсоединить аудиокабель (R/L).
- EXT3: Гнездо S-VIDEO имеет приоритет над гнездом VIDEO.

Подсоединение внешних устройств

Соединение SCART

Примеры подсоединяемых устройств

- Декодер

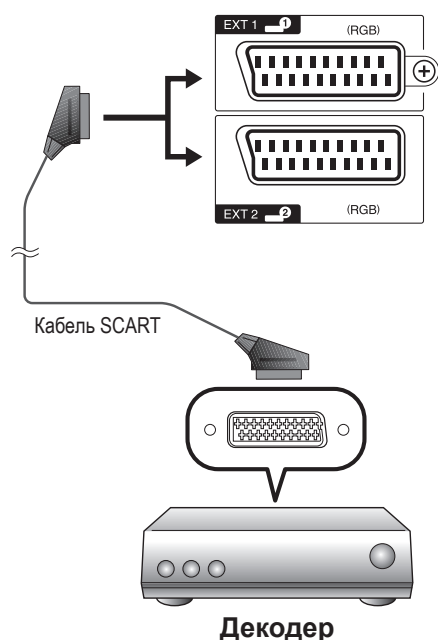

Примеры подсоединяемых устройств

- Видеомагнитофон
- DVD-плеер/рекордер

В случае использования гнезда EXT2 (SCART)

Если Ваш видеомагнитофон поддерживает усовершенствованную систему связи телевизор-видеомагнитофон AV Link, Вы можете выполнить подсоединение видеомагнитофона при помощи полнопроводного кабеля SCART.

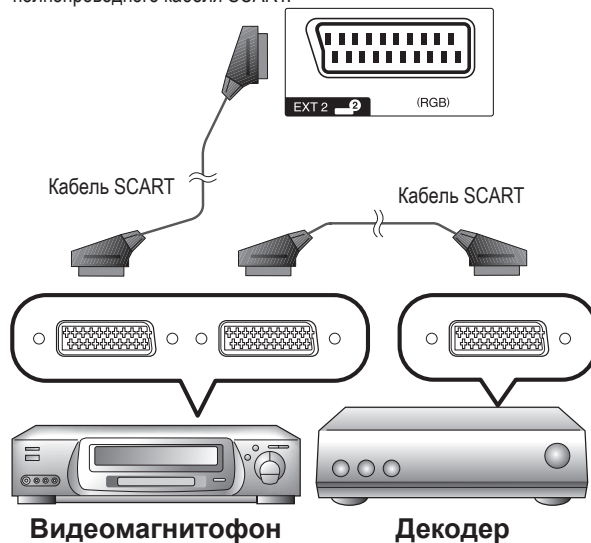

ПРИМЕЧАНИЕ

- В случаях, когда декодеру необходимо получить сигнал от телевизора, обязательно выберите соответствующее входное гнездо, к которому подсоединен декодер, в пункте «Ручная настройка» в меню «Устан.аналогового» (Стр. 36).
- Системы с усовершенствованной системой связи телевизор-видеомагнитофон AV Link могут быть несовместимы с некоторыми внешними источниками сигнала.
- Вы не сможете соединить видеомагнитофон с декодером при помощи полнопроводного кабеля SCART в случае выбора опции «Y/C» для гнезда «EXT2» в меню «Выбор ввода».

Управление устройствами, имеющими гнездо SCART, при помощи AV Link

Этот телевизор оснащен четырьмя типовыми функциями системы AV Link, обеспечивающими четкую связь между системой AVC и другими аудиовизуальными устройствами.

Воспроизведение нажатием одной кнопки

Когда телевизор находится в режиме ожидания, он автоматически включается и начинает вывод изображения, поступающего от источника аудиовизуального сигнала (например, видеомагнитофона, DVD-плеера/рекордера и т.п.).

Режим ожидания телевизора

Если телевизор перейдет в режим ожидания, подсоединенные аудиовизуальные устройства (например, видеомагнитофон, DVD-проигрыватель/рекордер и т.п.) также перейдут в режим ожидания.

WYSIWYR

Если на пульте дистанционного управления подсоединенного видеомагнитофона есть кнопка WYSIWYR, Вы можете автоматически начать запись, нажав кнопку WYSIWYR.

Загрузка настроек

Автоматическая передача информации о настроенных каналах с системы AVC на одно из аудиовизуальных устройств (например, видеомагнитофон), подсоединенное к гнезду EXT2.

ПРИМЕЧАНИЕ

- Для получения более подробной информации обратитесь к инструкциям по эксплуатации внешнего оборудования.
 - Функция AV Link работает только в том случае, если аудиовизуальное оборудование подсоединено к разъему EXT2 с помощью полнопроводного кабеля SCART.
 - Использование функции AV Link возможно только в случае, если в телевизоре имеется функция полной автоматической установки подсоединенным аудиовизуальным оборудованием (Стр. 11–15, Первоначальная автоматическая установка).
- Доступность функции AV Link зависит от используемого аудиовизуального оборудования. В зависимости от предприятия-изготовителя и типа используемого оборудования, возможна ситуация, когда описанные функции могут быть полностью или частично недоступны.

Подключение внешних устройств

Подключение громкоговорителя/усилителя

Подключите усилитель с внешними громкоговорителями, как показано ниже.

● Подключение усилителя с цифровым звуковым входом

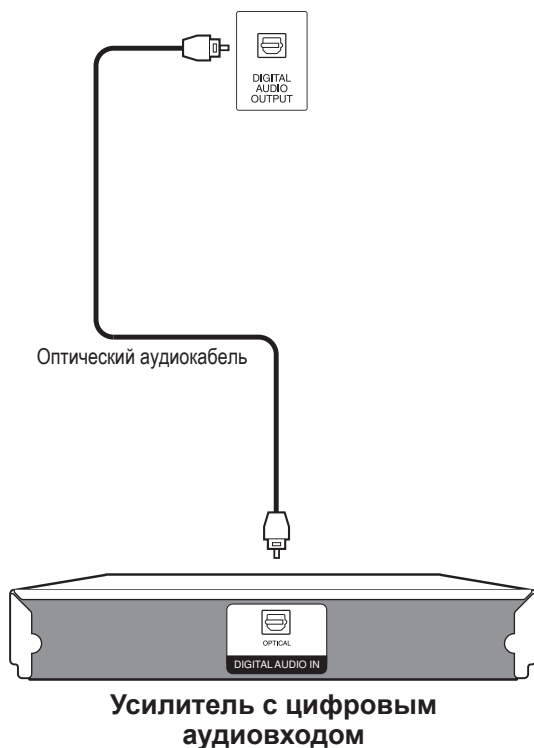

● Подключение усилителя с аналоговым звуковым входом

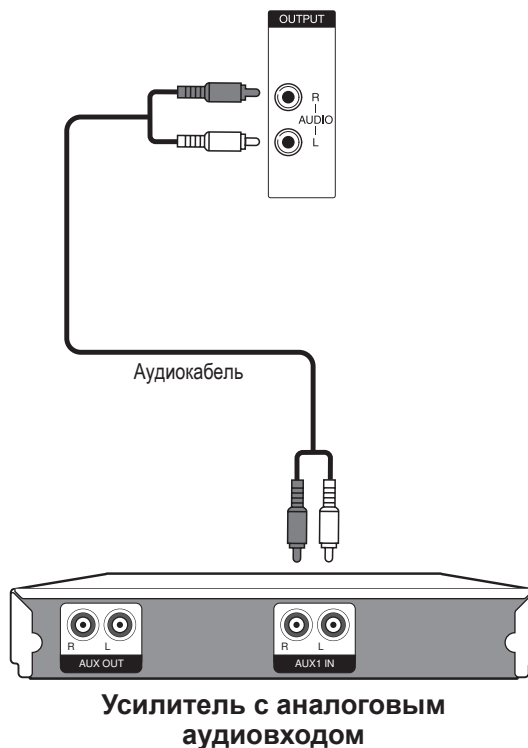

● После подключения

Установка цифрового аудио выхода

После подключения усилителя с цифровым звуковым входом и внешних громкоговорителей, как показано на рисунке, Вам необходимо будет установить формат выходного звука, совместимый с просматриваемой программой или с подключенным устройством.

Откройте пункт «ТВ МЕНЮ» > «Опция» > «Цифровой аудио выход» > и выберите опцию «PCM» или «Dolby Digital».

ПРИМЕЧАНИЕ

- В случае установки этой опции в значение «Dolby Digital» и приема звукового сигнала в формате Dolby Digital, будет выводиться звук Dolby Digital. В противном случае будет выводиться звук PCM. В случае установки этой опции в значение «PCM», независимо от формата принимаемого звукового сигнала будет выводиться звук PCM.

Подсоединение внешних устройств

Вставка СА-карты

Для приема кодированных цифровых станций в слот CI системы AVC необходимо установить модуль общего интерфейса (модуль CI) и СА-карту (См. ниже). Модуль CI и СА-карта не входят в комплект поставки. Обычно их можно приобрести у своего дилера.

Установка СА-карты в модуль CI

- 1 Вставьте до конца СА-карту в модуль CI таким образом, чтобы сторона схемы с позолоченными контактами была обращена к стороне модуля CI, помеченной логотипом поставщика. Обратите внимание на направление стрелки, напечатанной на СА-карте.



Установка модуля CI в слот CI

- 2 Осторожно вставьте модуль CI в слот CI стороной с контактами вперед. Логотип на модуле CI должен быть направлен вверх. Не прилагайте чрезмерную силу. Убедитесь, что модуль не гнется в процессе.

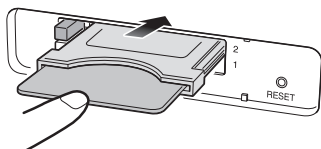

Проверка информации модуля CI

ПРИМЕЧАНИЕ

- Убедитесь, что модуль CI правильно установлен.
- Это меню доступно только для цифровых станций.

- 1 Нажмите кнопку **MENU** после чего появится экран «ТВ МЕНЮ».
- 2 Воспользуйтесь кнопками ◀/▶ для выбора опции «Цифровая установка».
- 3 Воспользуйтесь кнопками ▲/▼ для выбора опции «Меню CI», а затем нажмите кнопку **OK**.
 - Содержание этого меню зависит от поставщика модуля CI.

● Модуль

Отображение общей информации о модуле CI.

● Меню

Отображение параметров регулировки каждой карты СА-карты.

● Указатель

На данном этапе необходимо ввести цифровые значения, такие как пароль.

ПРИМЕЧАНИЕ

- Содержание каждого из этих экранов зависит от поставщика модуля CI.

Извлечение модуля CI

- 1 Снимите крышку слота CI.
- 2 Нажмите кнопку **EJECT** для выдвижения модуля CI из слота CI.

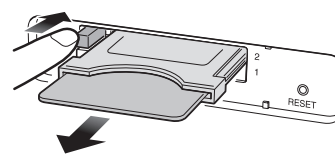

Выбор слота CI

Система AVC имеет два слота CI. Вам необходимо выбрать, какой слот CI будет использоваться для каждого стандарта сигнала.

- 1 Нажмите кнопку **MENU** после чего появится экран «ТВ МЕНЮ».
- 2 Воспользуйтесь кнопками ◀/▶ для выбора опции «Цифровая установка».
- 3 Воспользуйтесь кнопками ▲/▼ для выбора опции «Выбор CI», а затем нажмите кнопку **OK**.
- 4 Воспользуйтесь кнопками ▲/▼ для выбора стандарта сигнала (DTV или SAT.1 и т.д.), а затем нажмите кнопку **OK**.

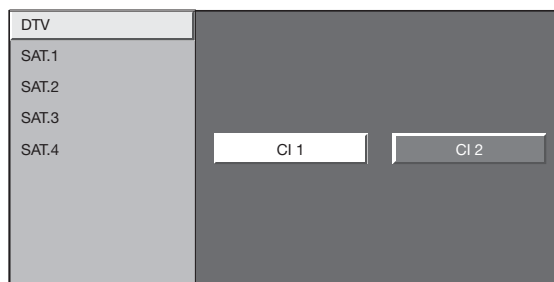

- 5 Воспользуйтесь кнопками ◀/▶ для выбора опции «CI 1» или «CI 2», а затем нажмите кнопку **OK**.

AQUOS LINK

Управление устройствами HDMI при помощи AQUOS LINK

Что такое AQUOS LINK?

Используя протокол HDMI CEC при помощи AQUOS LINK Вы можете в интерактивном режиме работать с устройствами, совместимыми с этой системой (AV-усилителем, DVD-плеером/рекордером, плеером/рекордером Blu-ray), используя один пульт дистанционного управления.

ПРИМЕЧАНИЕ

- AQUOS LINK-совместимые акустическая система AQUOS AUDIO и рекордер AQUOS поступят в продажу после выпуска этого телевизора (По состоянию на октябрь 2008 г.).

Что можно делать при помощи AQUOS LINK

✓ Запись нажатием одной кнопки (только DTV/SAT)

Вам не нужно искать пульт дистанционного управления записывающего устройства. Нажмите кнопку **REC** или **REC STOP** внутри откидной крышки для начала/остановки записи того, что Вы видите на рекордере.

✓ Воспроизведение нажатием одной кнопки

Когда телевизор находится в режиме ожидания, он автоматически включится и начнет воспроизведение изображения с источника сигнала HDMI.

✓ Использование одного пульта дистанционного управления

Система AQUOS LINK автоматически распознает подсоединенные устройства HDMI, после чего телевизором и этими устройствами можно пользоваться так же, как и в случае использования универсального пульта дистанционного управления.

✓ Использование списка названий внешних устройств

Кроме отображения собственного Обзора таймера телевизора (Стр. 19), Вы также можете вызвать главное меню внешнего плеера или список названий BD-плеера AQUOS/рекордера AQUOS, появляющийся в случае, если эти устройства поддерживают функцию AQUOS LINK.

✓ Управление несколькими устройствами HDMI

Вы можете выбрать устройство HDMI, которым будете управлять, с помощью кнопки **OPTION**.

ПРИМЕЧАНИЕ

- При пользовании AQUOS LINK обязательно используйте сертифицированный кабель HDMI.
- Направляйте пульт дистанционного управления в сторону дисплея, а не подсоединенного устройства HDMI.
- В зависимости от используемого типа кабеля HDMI на изображении могут появляться помехи. Убедитесь, что используется сертифицированный кабель HDMI.
- При помощи этой системы можно подсоединить до трех записывающих устройств HDMI, один AV-усилитель и два плеера.
- Эти операции влияют на устройство HDMI, выбранное в качестве текущего внешнего источника сигнала. Если это устройство не функционирует, включите устройство и выберите соответствующий внешний источник сигнала с помощью кнопки .
- При подсоединении/отсоединении HDMI-кабелей или изменении соединений выключите все подсоединенные HDMI-устройства перед включением телевизора. Убедитесь, что изображение и звук выводятся правильно, выбрав опцию «HDMI1», «HDMI2» или «HDMI3» в меню «ИСТ. ВВОДА».

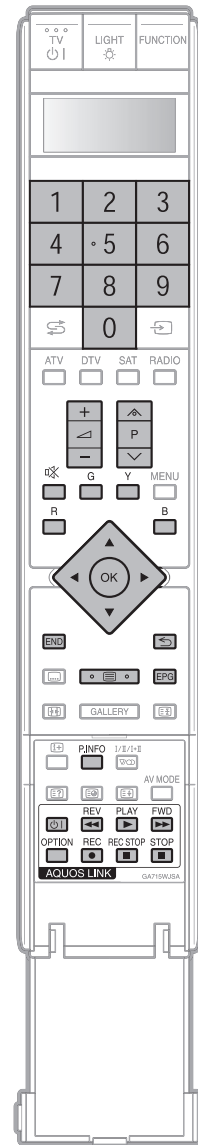

Соединение AQUOS LINK

Сначала подсоедините акустическую систему AQUOS AUDIO или BD-плеер AQUOS/рекордер AQUOS, поддерживающий протокол HDMI CEC.

ПРИМЕЧАНИЕ

- Для получения более подробной информации обратитесь к инструкции по эксплуатации подсоединяемого устройства.
- После отключения соединительных кабелей или изменения способа соединения, включите главное питание дисплея после того, как будут включены все подсоединенные устройства. Измените внешний источник входного сигнала, нажав кнопку , выберите соответствующий внешний источник и проверьте аудиовизуальный выходной сигнал.
- Кабели, показанные в следующем пояснении, продаются отдельно.

AQUOS LINK

Подсоединение BD-плеера AQUOS/рекордера AQUOS через акустическую систему AQUOS AUDIO

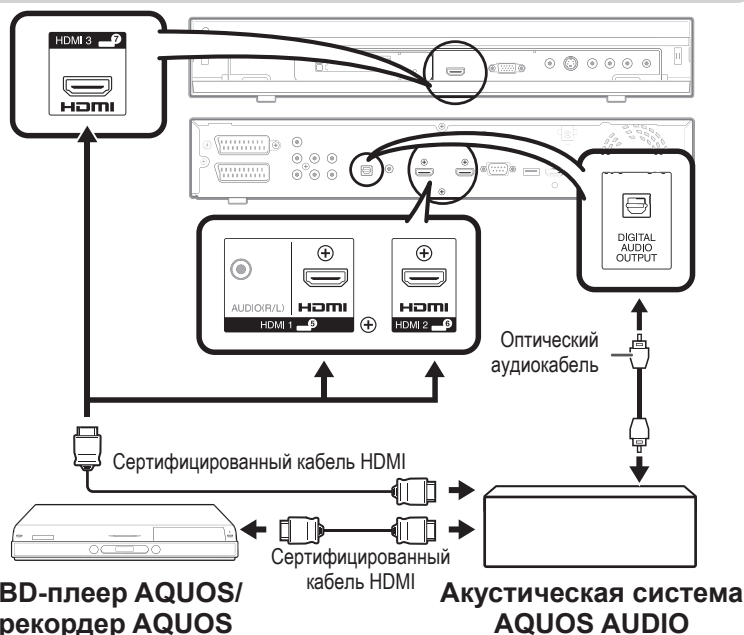

Подсоединение только BD-плеера AQUOS/рекордера AQUOS

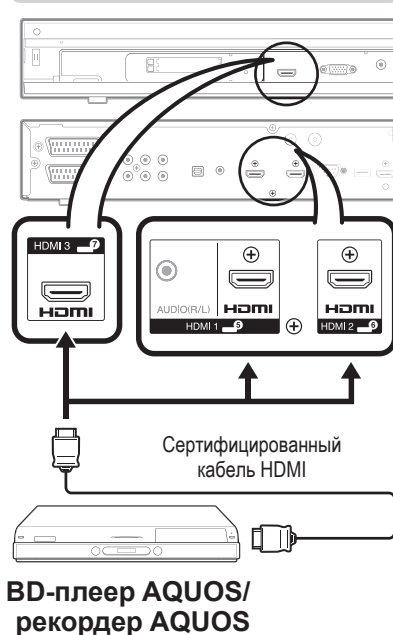

Установка AQUOS LINK

Упр. AQUOS LINK

Установите опцию «Вкл» для включения функций AQUOS LINK.

- 1 Нажмите кнопку **MENU** после чего появится экран «ТВ МЕНЮ».
- 2 Воспользуйтесь кнопками **◀/▶** для выбора опции «Опция».
- 3 Воспользуйтесь кнопками **▲/▼** для выбора опции «Установка AQUOS LINK», а затем нажмите кнопку **OK**.
- 4 Воспользуйтесь кнопками **▲/▼** для выбора опции «Упр. AQUOS LINK», а затем нажмите кнопку **OK**.
- 5 Воспользуйтесь кнопками **◀/▶** для выбора опции «ВКЛ», а затем нажмите кнопку **OK**.

Автоматическое включение питания

В случае активации этой функции функция воспроизведения нажатием одной кнопки будет включена. В случае пребывания телевизора в режиме ожидания, он автоматически включится и начнет воспроизведение изображения с источника сигнала HDMI.

- 1 Повторите пункты с 1 по 3 в разделе **Упр. AQUOS LINK**.
- 2 Воспользуйтесь кнопками **▲/▼** для выбора опции «Автоматическое включение питания», а затем нажмите кнопку **OK**.
- 3 Воспользуйтесь кнопками **◀/▶** для выбора опции «ВКЛ», а затем нажмите кнопку **OK**.

ПРИМЕЧАНИЕ

- Стандартной заводской установкой для этой опции является значение «ВКЛ».

Выбор рекордера

Здесь Вы можете выбрать для записи один из подсоединенных рекордеров.

- 1 Повторите пункты с 1 по 3 в разделе **Упр. AQUOS LINK**.

- 2 Воспользуйтесь кнопками **▲/▼** для выбора опции «Выбор рекордера», а затем нажмите кнопку **OK**.
- 3 Выберите рекордер, а затем нажмите кнопку **OK**.

ПРИМЕЧАНИЕ

- В случае подсоединения звуковой акустической системы AQUOS AUDIO между системой AVC и рекордером AQUOS, индикация внешнего источника сигнала изменится (например, с «HDMI1» на «HDMI1 (сабуфер)»).

Выбор кнопки канала

Эта функция позволяет Вам выбирать канал подсоединенного устройства HDMI с помощью пульта дистанционного управления телевизора.

- 1 Повторите пункты с 1 по 3 в разделе **Упр. AQUOS LINK**.
- 2 Воспользуйтесь кнопками **▲/▼** для выбора опции «Выбор кнопки канала», а затем нажмите кнопку **OK**.
- 3 Воспользуйтесь кнопками **▲/▼** для выбора источника входного сигнала подсоединенного устройства HDMI, которым Вы хотите управлять с помощью пульта дистанционного управления телевизора, а затем нажмите кнопку **OK**.
- 4 Воспользуйтесь кнопками **◀/▶** для выбора опции «Да», а затем нажмите кнопку **OK**.

Использование информации о жанре

Эта функция позволяет автоматически переключаться в соответствующий режим звука в зависимости от информации о жанре, содержащейся в цифровом сигнале.

- 1 Повторите пункты с 1 по 3 в разделе **Упр. AQUOS LINK**.
- 2 Воспользуйтесь кнопками **▲/▼** для выбора опции «Использование инфор.о жанре», а затем нажмите кнопку **OK**.
- 3 Воспользуйтесь кнопками **◀/▶** для выбора опции «ВКЛ», а затем нажмите кнопку **OK**.

AQUOS LINK

Управление устройством AQUOS LINK

AQUOS LINK позволяет Вам управлять подсоединенным устройством HDMI при помощи одного пульта дистанционного управления.

- 1 Откройте откидную крышку пульта дистанционного управления.
- 2 Нажмите кнопку **PLAY** ►, чтобы начать воспроизведение названия.
 - См. правую колонку, раздел «**Воспроизведение названий при помощи AQUOS LINK**», если Вы хотите начать воспроизведение при помощи списка названий BD-плеера AQUOS/рекордера AQUOS.
- 3 Нажмите кнопку **FWD** ►► для ускоренного перехода вперед. Нажмите кнопку **REV** ◀◀ для возврата назад. Нажмите кнопку **STOP** ■ для остановки. Нажмите кнопку **⏻** | для включения/выключения устройства, подсоединенного при помощи HDMI.

Прослушивание при помощи акустической системы AQUOS AUDIO

Вы можете выбрать опцию прослушивания звука телевизора только через акустическую систему AQUOS AUDIO.

- 1 Откройте откидную крышку пульта дистанционного управления, а затем нажмите кнопку **OPTION**.

| |
|------------------------------|
| Меню AQUOS LINK |
| EPG рекордера |
| Главное меню/Список названий |
| Изменение носителя |
| При помощи AQUOS AUDIO SP |
| При помощи AQUOS SP |
| Изменение режима звука |
| Меню установок |
| Выбор модели |

- 2 Воспользуйтесь кнопками ▲/▼ для выбора опции «При помощи AQUOS AUDIO SP», а затем нажмите кнопку **OK**.
 - Звук из громкоговорителя телевизора и гнезда наушников будет отключен и будет слышен только звук из акустической системы AQUOS AUDIO.

Прослушивание при помощи акустической системы телевизора AQUOS

Вы можете выбрать опцию прослушивания звука телевизора только через акустическую систему телевизора AQUOS.

- 1 Откройте откидную крышку пульта дистанционного управления, а затем нажмите кнопку **OPTION**.
- 2 Воспользуйтесь кнопками ▲/▼ для выбора опции «При помощи AQUOS SP», а затем нажмите кнопку **OK**.

Изменение вручную режима звука акустической системы AQUOS AUDIO

- 1 Откройте откидную крышку пульта дистанционного управления, а затем нажмите кнопку **OPTION**.
- 2 Воспользуйтесь кнопками ▲/▼ для выбора опции «Изменение режима звука».
- 3 Режим звука будет изменяться во время каждого нажатия кнопки **OK**.
 - Для получения более подробной информации по акустической системе AQUOS AUDIO, обратитесь к инструкции по эксплуатации.

Вызов меню внешнего устройства, подсоединенного к телевизору с помощью HDMI

Вы можете вызвать меню HDMI CEC-совместимого внешнего устройства (плеера, рекордера, декодера и т.п.) с помощью функции «Меню установок».

- 1 Откройте откидную крышку пульта дистанционного управления, а затем нажмите кнопку **OPTION**.
- 2 Воспользуйтесь кнопками ▲/▼ для выбора опции «Меню установок», а затем нажмите кнопку **OK**.

ПРИМЕЧАНИЕ

- Если подсоединенное устройство не имеет этой функции или устройство находится в состоянии, когда меню не может отображаться (выполняется запись, переход в режим ожидания и т.п.), функция может быть недоступна.

Воспроизведение названий при помощи AQUOS LINK

В этом разделе поясняется, как воспроизводить название в BD-плеере AQUOS/рекордере AQUOS.

- 1 Откройте откидную крышку пульта дистанционного управления, а затем нажмите кнопку **OPTION**.
- 2 Воспользуйтесь кнопками ▲/▼ для выбора опции «Главное меню/Список названий», а затем нажмите кнопку **OK**.
 - После этого подсоединенный рекордер будет включен и телевизор автоматически выберет соответствующий внешний источник входного сигнала.
 - Отображаются данные списка названий с подключенного BD-плеера AQUOS/рекордера AQUOS.
- 3 Выберите название с помощью кнопок ▲/▼/◀/►, а затем нажмите кнопку **PLAY** ►.

Выбор типа носителя для CEC-совместимого рекордера

Если Ваш рекордер обладает возможностью записи на различные носители данных, выберите здесь тип носителя.

- 1 Откройте откидную крышку пульта дистанционного управления, а затем нажмите кнопку **OPTION**.
- 2 Воспользуйтесь кнопками ▲/▼ для выбора опции «Изменение носителя», а затем нажмите кнопку **OK**.
- 3 Выберите нужный носитель, такой как DVD-рекордер или HDD. Тип носителя будет изменяться при каждом нажатии кнопки **OK**.

Выбор устройства HDMI

Если несколько устройств HDMI подсоединены в виде цепочки, Вы можете указать здесь, каким устройством управлять.

- 1 Откройте откидную крышку пульта дистанционного управления, а затем нажмите кнопку **OPTION**.
- 2 Воспользуйтесь кнопками ▲/▼ для выбора опции «Выбор модели», а затем нажмите кнопку **OK**. Тип устройства HDMI будет изменяться при каждом нажатии кнопки **OK**.

Запись через EPG рекордера AQUOS (только для рекордеров)

Вы можете вызвать EPG CEC-совместимого рекордера и установить запись по таймеру при помощи пульта дистанционного управления телевизором.

- 1 Откройте откидную крышку пульта дистанционного управления, а затем нажмите кнопку **OPTION**.
- 2 Воспользуйтесь кнопками ▲/▼ для выбора опции «EPG рекордера», а затем нажмите кнопку **OK**.
 - Внешний источник входного сигнала будет включен и будет отображен EPG рекордера.
- 3 Выберите программу для записи.
 - Для получения более подробной информации обратитесь к инструкции по эксплуатации рекордера.

Операции ТВ МЕНЮ

Что такое ТВ МЕНЮ?

- Вам необходимо вывести OSD для выполнения установок телевизора. OSD для установок называется «ТВ МЕНЮ».
- «ТВ МЕНЮ» используется для включения различных установок и регулировок.
- Системой «ТВ МЕНЮ» можно управлять при помощи пульта дистанционного управления.

Основные операции

1 **Отображение экрана ТВ МЕНЮ**

Нажмите кнопку **MENU**, после чего отобразится экран «ТВ МЕНЮ».

2 **Выберите опцию**

Воспользуйтесь кнопками **▲/▼/◀/▶** для выбора/регулировки нужного меню, и отрегулируйте данную опцию до нужного уровня, а затем нажмите кнопку **OK**.

Нажмите кнопку **↶** для возврата к предыдущей странице «ТВ МЕНЮ».

● Выбор в ТВ МЕНЮ

● Выбор опций

3 **Выход из экрана ТВ МЕНЮ**

Данная операция приведет к выходу из экрана «ТВ МЕНЮ» в случае нажатия кнопки **END** до ее завершения.

ПРИМЕЧАНИЕ

- В выбранных режимах входного сигнала опции «ТВ МЕНЮ» отличаются, однако последовательность действий остается неизменной.
- Снимки экрана приведены в инструкции по эксплуатации в иллюстративных целях (некоторые увеличены, некоторые кадрированы) и могут незначительно отличаться от реальных экранов.
- Опции со значком не могут быть выбраны по различным причинам.

Работа без пульта дистанционного управления

Эта функция полезна, если поблизости нет пульта дистанционного управления.

- 1 Нажмите кнопку **MENU** после чего появится экран «ТВ МЕНЮ».
- 2 Воспользуйтесь кнопками **P/▲/▼** вместо кнопок **▲/▼** или кнопками **▲/▼** вместо кнопок **◀/▶** для выбора опции.
- 3 Нажмите кнопку **↶** для завершения установки.

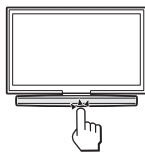

Об указательной индикации

Указательная индикация в нижней части экрана показывает операции с OSD.

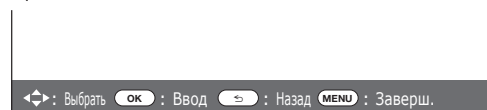

Полоска сверху является руководством по операциям с пультом дистанционного управления. Эта полоска будет меняться в соответствии с экраном каждой установки меню.

ПРИМЕЧАНИЕ

- Экран «ТВ МЕНЮ» исчезнет, если его не использовать в течение нескольких секунд.

Основная регулировка

Настройки изображения

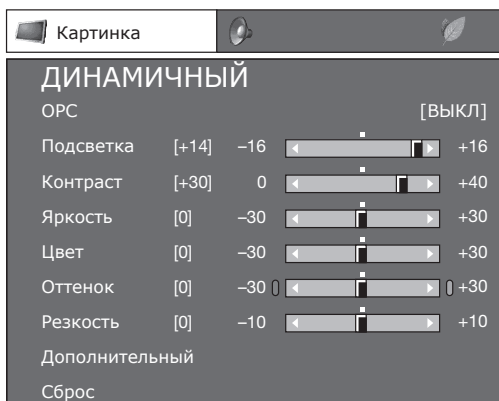

Картинка ОРС

Автоматически регулирует яркость экрана.

Опция

ВЫКЛ: Яркость фиксируется на значении, установленном в меню «Подсветка».

ВКЛ: Автоматическая регулировка.

Вкл:Индикац.: Отображает на экране эффект ОРС во время регулировки яркости экрана.

ПРИМЕЧАНИЕ

- При установке в положение «Вкл» телевизор определяет яркость окружающего освещения и автоматически регулирует яркость подсветки. Убедитесь, что никакие предметы, которые могут повлиять на способность датчика ОРС определять яркость окружающего освещения, не закрывают его.

Картинка Регулировки изображения

Вы можете отрегулировать изображение по своему предпочтению с помощью указанных ниже регулировок изображения.

Опции настройки

| Выбираемые опции | ◀ кнопка | ▶ кнопка |
|------------------|--|--|
| Подсветка | Экран становится темнее | Экран становится ярче |
| Контраст | Для уменьшения контрастности | Для увеличения контрастности |
| Яркость | Для уменьшения яркости | Для увеличения яркости |
| Цвет | Для уменьшения насыщенности цвета | Для увеличения насыщенности цвета |
| Оттенок | Оттенки кожи становятся более красноватыми | Оттенки кожи становятся более зеленоватыми |
| Резкость | Для уменьшения резкости | Для увеличения резкости |

Картинка **Дополнительный**

Этот телевизор предоставляет множество дополнительных функций для оптимизации качества изображения.

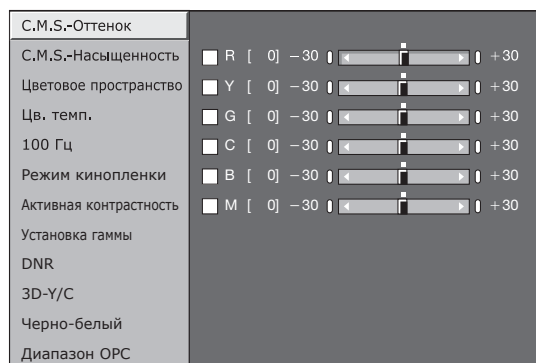

С.М.С.-Оттенок

Эта функция используется для регулировки выбранного оттенка с помощью шестичетной системы регулировки цвета.

С.М.С.-Насыщенность

Эта функция используется для увеличения или уменьшения насыщенности выбранного цвета с помощью шестичетной системы регулировки цвета.

Цветовое пространство

Вы можете выбрать диапазон цвета для воспроизводимых комбинаций цветов.

Опция

Стандарт: Используется для воспроизведения стандартного цвета.

Дополнительный: Используется для воспроизведения более яркого цвета, используя преимущество подсветки.

Цв. темп.

Отрегулируйте цветовую температуру для обеспечения наилучшего белого изображения.

Опция

Высокий: Белый с синеватым оттенком.

Средне-высокий: Промежуточный оттенок между оттенками «Высокий» и «Средний».

Средний: Естественный оттенок.

Средне-низкий: Промежуточный оттенок между оттенками «Средний» и «Низкий».

Низкий: Белый с красноватым оттенком.

Усил.красн/Усил.зелен/Усил.син: Используется для регулировки баланса белого путем изменения значения «Усил.красн», «Усил.зелен» или «Усил.син».

100 Гц

Технология «100 Гц» обеспечивает превосходные решения для улучшения качества изображения цифрового дисплея, устраняя размытость изображения, вызванную движением объекта.

ПРИМЕЧАНИЕ

- Этот эффект сильнее проявляется на быстро движущихся изображениях.
- Опция «100 Гц» не будет оказывать эффект в следующих случаях:
 - 1) Принимаемый сигнал является сигналом ПК.
 - 2) Отображается OSD.
 - 3) Включен телетекст.
- Если изображения выглядят размытыми, установите опцию «Режим киноплёнки» в положение «Выкл».

Основная регулировка

Режим кинолентки

Автоматически определяет источник, созданный на основе пленки (обычно закодирован в формате 24 или 25 кадров в секунду, в зависимости от частоты вертикальной синхронизации), анализирует его и затем воссоздает каждый неподвижный кадр пленки для повышения четкости изображения.

Активная контрастность

Автоматически регулирует контрастность изображения в соответствии со сценой.

Установка гаммы

Выберите разницу оттенка между яркими и темными местами изображения в соответствии с типом просматриваемой программы из четырех опций («ДИНАМИЧНЫЙ (Фиксирован.)», «ДИНАМИЧНЫЙ», «СТАНДАРТ» или «КИНОФИЛЬМ»).

ПРИМЕЧАНИЕ

- Если опция «Режим AV» установлена в положение «x.v.Colour» или «PC», Вы не можете изменять выбор гаммы.

DNR

Функция «DNR» позволяет получить более чистое изображение («ВЫКЛ», «Высокий», «Средний», «Низкий»).

3D-Y/C

Обеспечивает высокое качество изображения с минимальным смещением точек и искажением цветов путем определения изменений в изображении.

Опция

Стандарт: Обычная регулировка.

Ускоренное: Устанавливает оптимальное качество быстро движущихся изображений.

Замедленное: Устанавливает оптимальное качество медленно движущихся изображений.

ПРИМЕЧАНИЕ

- Функция «3D-Y/C» может не работать в зависимости от типа входного сигнала или когда входной сигнал зашумлен.
- Функция «3D-Y/C» оказывает наибольшее влияние на композитные видеосигналы (CVBS).

Черно-белый

Для просмотра видеоизображения в черно-белом режиме.

Диапазон ОРС

Диапазон уровня автоматической регулировки датчика ОРС может быть установлен в соответствии с Вашими предпочтениями. Диапазон регулировки датчика ОРС может быть установлен в максимальное значение + 16 и минимальное значение - 16.

| Выбираемые опции | Описание |
|------------------|--------------|
| Макс | - 16 до + 16 |
| Мин | - 16 до + 16 |

ПРИМЕЧАНИЕ

- Эта функция доступна только в случае, если опцию «ОРС» установлено в значение «ВКЛ» или «Вкл:Индикац.».
- Максимальная установка не может быть меньше, чем минимальная установка.
- Минимальная установка не может быть больше, чем максимальная установка.
- Максимальная и минимальная установки не могут иметь одинаковое значение.
- В зависимости от яркости окружающего света датчик ОРС может не работать в том случае, если диапазон регулировки будет маленьким.

Режим AV

Функция настройки «Режим AV» предлагает Вам несколько режимов просмотра, из которых Вы можете выбрать наиболее подходящий для окружения, которое может меняться в зависимости от таких факторов, как освещение в комнате, тип просматриваемой программы или тип изображения, поступающего от внешнего оборудования.

1 Нажмите кнопку **AV MODE**.

2 При каждом нажатии кнопки **AV MODE** режим будет изменяться.

- Вы также можете переключить режим на экране меню «Картинка» и «Аудио», нажав кнопку **AV MODE**.

Опция

СТАНДАРТ: Для вывода высокочастотного изображения при нормальном освещении в комнате.

КИНОФИЛЬМ: Для просмотра кинофильма в затемненной комнате.

КИНОФИЛЬМ(Гостиная): Для просмотра такого кинофильма, как компьютерная анимация с динамичным качеством изображения.

ИГРА: Для видеоигр.

ПК*: Для ПК.

x.v.Colour:** Создает на экране телевизора реалистичные цвета, непохожие на любой другой сигнал.

ПОЛЬЗОВАТЕЛЬ: Позволяет Вам настраивать установки по своему вкусу. Вы можете установить режим для каждого источника входного сигнала.

ДИНАМИЧНЫЙ (Фиксирован.): Для вывода отчетливого изображения с повышенной контрастностью при просмотре спортивных передач (Установки «Картинка» и «Аудио» не могут быть изменены).

ДИНАМИЧНЫЙ: Для вывода отчетливого изображения с повышенной контрастностью при просмотре спортивных передач.

ПРИМЕЧАНИЕ

- Опция со знаком * будет доступной только в случае выбора опции «HDMI1», «HDMI2», «HDMI3» или «EXT4» в меню «ИСТ. ВВОДА».
- Опция со знаком ** будет доступной только в случае приема сигнала «x.v.Colour» через гнездо HDMI.

Установки звука

Аудио

ДИНАМИЧНЫЙ

Выс. част. [0] -15 [< >] +15

Низк. част. [0] -15 [< >] +15

Баланс [0] Л [< >] П

Окруж. звук [ВЫКЛ]

Режим звука [ВЫКЛ]

Сброс

Аудио Регулировка звука

Вы можете отрегулировать качество звука по своему предпочтению с помощью указанных ниже установок.

| Выбираемые опции | ◀ кнопка | ▶ кнопка |
|------------------|--|---|
| Выс. част. | Для ослабления высоких частот | Для усиления высоких частот |
| Низк. част. | Для ослабления низких частот | Для усиления низких частот |
| Баланс | Для ослабления звука из правого громкоговорителя | Для ослабления звука из левого громкоговорителя |

Основная регулировка



Аудио

Окруж. звук

Эта функция позволяет Вам наслаждаться реалистичным живым звуком.



Аудио

Режим звука

Эта функция позволяет выбирать режим звука в зависимости от типа просматриваемой программы.

Опция

Режим 1: Для просмотра кинофильмов и документальных программ.

Режим 2: Для просмотра музыкальных и спортивных программ.

Режим 3: Для просмотра новостей и эстрадных представлений.

ВЫКЛ: Обычный режим просмотра.

Установки экономии энергии

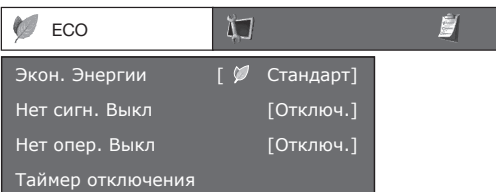

ЕСО

Экон. Энергии

Эта функция позволяет автоматически уменьшать яркость подсветки для снижения потребления энергии и увеличения срока службы лампы подсветки.

Опция

Стандарт: Уменьшает яркость подсветки на 20%.

Дополнительный: Уменьшает яркость подсветки на 30%.

ВЫКЛ: Яркость подсветки имеет то же значение, что и установки в выбранном режиме «Режим AV».

ПРИМЕЧАНИЕ

- Эта функция не работает в случае установки опции «Режим AV» в положение «ДИНАМИЧНЫЙ (Фиксирован.)».

● Пиктограммы состояния «Экон. Энергии»

| Пиктограмма | Описание |
|-------------|---|
| | Опция «Экон. Энергии» установлена в положение «Стандарт». |
| | Опция «Экон. Энергии» установлена в положение «Дополнительный». |

В случае установки опции «Экон. Энергии» в положение «Стандарт» или «Дополнительный», пиктограммы состояния «Экон. Энергии» будут появляться в меню «Картинка» и окна информации о канале будут иметь вид, как показано в правом столбце.

ПРИМЕР

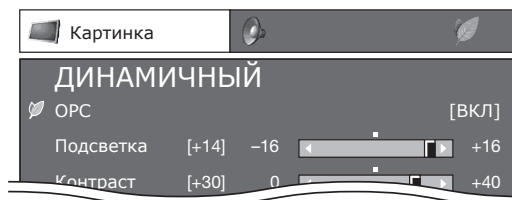

- В случае установки опции «ОРС» в положение «ВКЛ» или «Вкл: Индикац», пиктограмма состояния «Экон. Энергии» появится слева от опции «ОРС» в меню «Картинка».
- В случае установки опции «ОРС» в положение «ВЫКЛ», пиктограмма «Экон. Энергии» появится слева от опции «Подсветка» в меню «Картинка».

ПРИМЕР

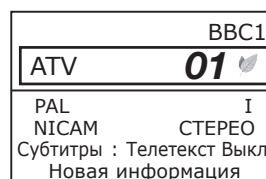

ЕСО

Нет сигн. Выкл

Если выбрана опция «Включить», телевизор автоматически переключится в режим ожидания, если в течение 15 минут не поступит входной сигнал.

- За пять минут до переключения телевизора в режим ожидания оставшееся время будет отображаться на экране каждую минуту.

ПРИМЕЧАНИЕ

- Даже по завершении телевизионной программы, эта функция может не работать из-за помех от других телевизионных станций или других сигналов.



ЕСО

Нет опер. Выкл

Телевизор автоматически перейдет в режим ожидания, если никакие действия не будут выполняться на протяжении установленного Вами диапазона времени («30 мин.» или «3 ч.»).

- За пять минут до переключения телевизора в режим ожидания оставшееся время будет отображаться на экране каждую минуту.



ЕСО

Таймер отключения

Позволяет устанавливать время, через которое телевизор будет автоматически переходить в режим ожидания.

ПРИМЕЧАНИЕ

- Выберите опцию «ВЫКЛ» для отмены таймера отключения.
- После установки времени автоматически начнется обратный отсчет времени.
- Начиная за пять минут до выключения питания каждую минуту будет высвечиваться оставшееся время.

Основная регулировка

Установки канала

Автоинсталляция



Установка

Автоинсталляция

Телевизор автоматически определяет и сохраняет все программы, доступные в Вашем регионе. Эта функция также позволяет выполнять установки канала отдельно для опций цифрового, спутникового и аналогового сигнала и изменять установки после завершения первоначальной автоматической инсталляции.

- 1 Воспользуйтесь кнопками ◀/▶ для выбора опции «да», а затем нажмите кнопку **OK**.
- 2 Воспользуйтесь кнопками ▲/▼/◀/▶ для выбора нужного языка, а затем нажмите кнопку **OK**.
 - Вы не можете изменить установку Дом/Универмаг в пункте «Автоинсталляция» в меню «Установка». Если Вам необходимо изменить эти установки, автоматически выполните первоначальную автоматическую инсталляцию после выполнения функции «Сброс» из меню «Установка».
 - Текущая установка страны будет показана на экране.
- 3 Воспользуйтесь кнопками ▲/▼ для выбора стандарта сигнала, в котором необходимо выполнить поиск, а затем нажмите кнопку **OK**.

● Поиск аналоговых каналов

Телевизор выполнит поиск, сортировку и сохранение всех подлежащих приему телеканалов. Обратитесь к установке «Поиск аналоговых каналов» на стр. 11.

● Цифровой поиск

После выбора программы, которую нужно найти в диапазоне «Наземный» или «Кабельный», обратитесь к установке «Цифровой поиск» на стр. 12.

ПРИМЕЧАНИЕ

- Опция «Цифровой поиск» имеет функцию «Сброс». Эта функция позволяет сбрасывать все значения установок.

● Цифровой поиск

После выбора опции «Цифровой поиск» будет отображен экран текущей установки DVB-S. Обратитесь в установке «Цифровой поиск» на стр. 14.

ПРИМЕЧАНИЕ

- После выбора опции «Следую.» на экране установки DVB-S, необходимо будет выбрать предпочитаемый спутниковый сигнал для запуска поиска.
- Опция «Цифровой поиск» имеет функцию «Сброс». Это позволяет сбрасывать все значения установок.

Установка программ



Установка

Установка программ

Вы можете автоматически или вручную изменять конфигурацию установки каждой программы.

Воспользуйтесь кнопками ▲/▼ для выбора стандарта сигнала, в котором необходимо изменять конфигурацию, а затем нажмите кнопку **OK**.

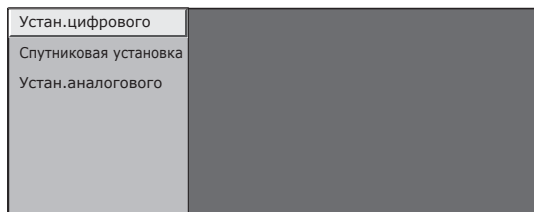

Устан. цифрового

● Добавить поиск

Воспользуйтесь этим меню для автоматического добавления новых программ после завершения автоматической инсталляции.

● Ручной поиск

Добавьте новые программы внутри указанного диапазона частот.

- Введите частоту с помощью цифровых кнопок **0-9**.

● Ручная настройка

Измените различные установки для каждой программы с помощью кнопок **Цветные (R, G, B)**.

| Номер программы | Название программы | Блокировка | СН Пропуск | Стар кан |
|-----------------|--------------------|------------|------------|----------|
| DTV 993 | SIT 3 | | | |
| DTV 994 | SIT 2 | ✓ | | |
| DTV 995 | SIT 1 | | ✓ | |
| DTV 999 | HD Monosco | | | |

R : Блокировка **G** : СН Пропуск **B** : Сортировка

- 1 Воспользуйтесь кнопками ▲/▼ для выбора нужной программы.
- 2 Нажмите на пульте дистанционного управления цветную кнопку, соответствующую опции, которую Вам необходимо изменить.
 - Значок ✓ указывает на то, что операция включена. Каждое нажатие этой кнопки будет включать/выключать соответствующую операцию.

Основная регулировка

Кнопки для операции Ручная настройка

Блокировка: Нажмите кнопку R.

Если программа заблокирована, Вы должны будете вводить Ваш PIN-код каждый раз при переключении на эту программу.

СН Пропуск: Нажмите кнопку G.

Программы со значком ✓ будут пропускаться во время нажатия кнопки P/∧/∨ на дисплее или пульте дистанционного управления.

Сортировка: Нажмите кнопку B.

Можно сортировать положение опций программ.

- 1 Воспользуйтесь кнопками ▲/▼ для выбора программы, положение опции которой Вы хотите переместить, а затем нажмите кнопку OK.

| | | | |
|-----|-----|-------|---|
| DTV | 994 | SIT 2 | ✓ |
| DTV | 995 | SIT 1 | ✓ |

- 2 Воспользуйтесь кнопками ▲/▼ для перемещения его в нужное положение, а затем нажмите кнопку OK.

| | | | |
|-----|-----|-------|---|
| DTV | 994 | SIT 1 | ✓ |
| DTV | 995 | SIT 2 | ✓ |

- 3 Повторяйте пункты 1 и 2 до тех пор, пока все нужные опции программ не будут сортированы.

Устан.кабельного

● Добавить поиск

Воспользуйтесь этим меню для автоматического добавления новых программ после завершения автоматической инсталляции. Выполните действия пунктов с ① по ⑤ в левом столбце на стр. 13.

● Ручной поиск

Добавьте новые программы внутри указанного диапазона частот. После установки опций на следующем экране телевизор начнет поиск.

- Обратитесь к таблице для получения информации о пунктах меню в правом столбце на стр. 13.

| | |
|-------------------|------------|
| Частота | [47.0 MHz] |
| Модуляция QAM | [64] |
| Скорость передачи | [6900] |
| Запуск поиска | |

47.0 MHz

● Ручная настройка

Эта функция является такой же, как и функция «Устан. цифрового». Обратитесь к пункту «Ручная настройка» в разделе «Устан.цифрового».

Спутниковая установка

Перед выбором типа поиска в режиме «Спутниковая установка» необходимо выбрать спутниковый сигнал.

| |
|---------------------|
| SAT1 [ASTRA 1] |
| SAT2 [Hot Bird 13E] |
| SAT3 [None] |
| SAT4 [Turksat] |

● Добавить поиск

Воспользуйтесь этим меню для автоматического добавления новых программ после завершения автоматической инсталляции. Выполните действия пунктов с ① по ⑥ в правом столбце на стр. 14.

● Ручной поиск

Добавьте новые программы внутри указанного диапазона частот. После установки опций на следующем экране выберите опцию «да» из меню «Запуск поиска».

| | |
|-------------------------|---------|
| Диапазон [вертикальная] | |
| Частота | [9944] |
| Скорость передачи | [27500] |
| Запуск поиска | |

вертикальная горизонтальная

● Ручная настройка

Эта функция является такой же, как и функция «Устан. цифрового». Обратитесь к пункту «Ручная настройка» в разделе «Устан.цифрового».

Основная регулировка

Устан.аналогового

Вы можете автоматически или вручную изменять конфигурацию установок каналов аналогового телевидения.

● Добавить поиск

Воспользуйтесь этим меню для автоматического добавления новых каналов после выполнения автоматической инсталляции.

- Запуск поиска каналов после выбора цветовой системы.

● Ручная настройка

Воспользуйтесь этим меню для установки вручную аналоговых телевизионных каналов.

После выбора опции «да» на экране, воспользуйтесь кнопками ▲/▼/◀/▶ для выбора канала, который необходимо установить, а затем нажмите кнопку **ОК**.

Точный

Вы можете отрегулировать нужное значение частоты.

ПРИМЕЧАНИЕ

- Выполните настройку, руководствуясь для справки фоновым изображением.
- Вместо нажатия кнопок ◀/▶ для регулировки частоты, ее можно установить напрямую, введя значение частоты канала с помощью цифровых кнопок 0–9 .

ПРИМЕР

- 179,25 MHz: Нажмите кнопки 1 → 7 → 9 → 2 → 5.
- 49,25 MHz: Нажмите кнопки 4 → 9 → 2 → 5 → **ОК**.

Цвет. Система

Выберите оптимальную систему цветного изображения для приема сигнала («Авто», «PAL», «SECAM (L/L')»).

Звук. сист. (Системы трансляции)

Выберите оптимальную систему звука (Системы трансляции) для приема сигнала («B/G», «D/K», «I», «L/L')»).

Метка

Если телевизионный канал транслирует свое сетевое название, «Автоинсталляция» обнаруживает эту информацию и назначает ему название. Несмотря на это, Вы можете изменять названия каналов по отдельности.

- 1 Воспользуйтесь кнопками ▲/▼/◀/▶ для выбора каждого символа нового названия канала, а затем нажмите кнопку **ОК**.
- 2 Повторяйте действие приведенного выше пункта 1 до тех пор, пока название не будет полностью указано.

ПРИМЕЧАНИЕ

- Название может содержать пять знаков или менее.
- Если название канала содержит менее пяти знаков, выберите опцию «ЗАВЕРШ.» для установки названия канала.

Пропуск

Каналы, для которых функция «Пропуск» установлена в положение «ВКЛ», будут пропущены во время пользования кнопками P▲/▼ даже в случае их выбора во время просмотра телевизионного изображения.

Декодер

При подсоединении декодера к системе AVC, Вам понадобится выбрать гнездо «EXT1» или «EXT2».

ПРИМЕЧАНИЕ

- Заводской стандартной установкой является опция «ВыКЛ».

Блокировка

Вы можете заблокировать просмотр любого канала.

ПРИМЕЧАНИЕ

- См. «Запрет детям» для получения информации об установке PIN-кода.
- Если параметр «Блокировка» для какого-либо канала установлен в значение «ВКЛ», появится индикация «Запрет детям активизирован.», а изображение и звук канала будут заблокированы.
- В случае нажатия кнопки ⏏ во время отображения индикации «Запрет детям активизирован.», появится окно ввода PIN-кода. Ввод правильного PIN-кода временно снимает «Запрет детям» до следующего выключения питания.

● Сортировка

Вы можете свободно сортировать положение каналов.

- 1 Воспользуйтесь кнопками ◀/▶ для выбора опции «да», а затем нажмите кнопку **ОК**.
- 2 Воспользуйтесь кнопками ▲/▼/◀/▶ для выбора канала, который необходимо переместить, а затем нажмите кнопку **ОК**.
- 3 Воспользуйтесь кнопками ▲/▼/◀/▶ для перемещения его в нужное положение, а затем нажмите кнопку **ОК**.
- 4 Повторяйте действия пунктов 2 и 3 до окончательной сортировки всех нужных каналов.

● Удалить программу

Каналы можно удалять по отдельности.

- 1 Воспользуйтесь кнопками ◀/▶ для выбора опции «да», а затем нажмите кнопку **ОК**.
- 2 Воспользуйтесь кнопками ▲/▼/◀/▶ для выбора канала, который необходимо удалить, а затем нажмите кнопку **ОК**.
 - Появится окно с сообщением.
- 3 Воспользуйтесь кнопками ◀/▶ для выбора опции «да», а затем нажмите кнопку **ОК** для удаления выбранного канала. Все последующие номера каналов переместятся вверх.
- 4 Повторяйте действия пунктов 2 и 3 до полного удаления нужных каналов.

Основная регулировка

Установки пароля/родительской блокировки



Установка

Запрет детям

Эта функция позволяет Вам использовать PIN-код для предотвращения случайного изменения некоторых настроек.

Установить пароль

Введите четырехзначный пароль для использования функции «Запрет детям».

- 1 Введите в качестве PIN-кода четырехзначное число с помощью цифровых кнопок **0–9**.
- 2 Для подтверждения введите то же четырехзначное число, что и в пункте 1.
 - На экране появится сообщение «Пожалуйста, введите новый пароль.».

ПРИМЕЧАНИЕ

- Для просмотра заблокированного канала необходимо ввести PIN-код (См. стр. 35 и 36 относительно блокировки каналов в режиме DTV, SAT и ATV). При выборе заблокированного канала появится запрос на ввод PIN-кода. Нажмите кнопку для отображения окна ввода PIN-кода.

Отм PIN-код

Позволяет переустановить PIN-код.

ПРИМЕЧАНИЕ

- В качестве меры предосторожности запишите Ваш PIN-код на последней странице данной инструкции по эксплуатации, вырежьте ее и храните в надежном месте, недоступном для детей.

Оценка родителей

Данная функция позволяет ограничивать доступ к программам DTV. Она предотвращает просмотр детьми сцен насилия или сексуального характера, которые могут быть вредны для них.

ПРИМЕЧАНИЕ

- Категории «Всеобщий просмотр» и «С разрешения родителей» используются только в Франции.
- Обратитесь к стр. 58 для получения информации о категориях.

Установки языка (язык, субтитры, мультиплексный режим звука)



Установка

Язык

Вы можете выбрать язык экранной индикации в меню «Установка». Выберите один из 23 языков (Чешский, датский, голландский, английский, эстонский, финский, французский, немецкий, греческий, венгерский, итальянский, латвийский, литовский, норвежский, польский, португальский, русский, словацкий, словенский, испанский, шведский, турецкий, украинский).



Цифровая установка

Субтитры

Установка отображения до двух избранных языков субтитров (включая субтитры для людей с нарушениями слуха) в случае, если субтитры доступны.

Выбираемые опции

- 1-ый язык ● 2-ой язык
- Для польз.с нарушениями слуха

● Переключение языков субтитров

При каждом нажатии кнопки на пульте дистанционного управления субтитры будут изменяться.

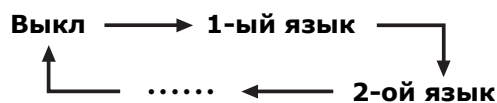

● Установить опцию «Для польз.с нарушениями слуха» в положение «да»

Субтитры для зрителей с нарушениями слуха имеют приоритет над каждой из установок языка субтитров (Например: «1-ый язык», «2-ой язык» и т.п.).

ПРИМЕР

1-ый язык → 1-ый язык
(Для польз.с нарушениями слуха)

ПРИМЕЧАНИЕ

- Если программа не содержит информации о субтитрах, они не будут отображаться.



Опция

Язык цифр. аудиос

Установка до трех избранных языков мультиплексного звука в случае, если эти языки звука доступны.

● Переключение языков мультиплексного звука

Во время каждого нажатия кнопки на пульте дистанционного управления, язык звука будет изменяться.

Полезные функции просмотра

Выбор размера изображения

Автоматически выбор размера изображения WSS



Установка

WSS

Функция «WSS» позволяет телевизору выполнять автоматическое переключение между разными размерами изображения.

ПРИМЕЧАНИЕ

- Если подходящий размер изображения не устанавливается, попробуйте выбрать «Режим Широкий». Если транслируемый сигнал не содержит информации «WSS», эта функция не будет работать даже в случае, если она включена.

Ручной выбор размера изображения WSS



Установка

Режим 4:3

Функция «WSS» обеспечивает автоматическое переключение в режим 4:3, что позволяет Вам выбирать режимы «Нормальный» и «Панорама».

Опция

Нормальный: Обычный диапазон, поддерживающий формат изображения 4:3 или 16:9.

Панорама: Широкоформатное изображение без боковых полос.

Экран 4:3 сигнала WSS

Режим 4:3 «Нормальный»



Режим 4:3 «Панорама»



Выбор размера изображения вручную

Вы можете выбрать формат изображения. Выбор доступных форматов изображения зависит от типа принимаемого сигнала.

Опция (для сигнала SD [Стандартной четкости])

Нормальный: Сохраняет исходный формат изображения в полноэкранном режиме.

Масштаб 14:9: Для изображений формата letterbox 14:9.

Тонкие полосы появляются с каждой стороны, а также на некоторых программах можно видеть полосы сверху и внизу.

Панорама: В этом режиме изображение растягивается таким образом, чтобы покрыть весь экран. В зависимости от транслируемых сигналов изображение может быть похожим на режим «Полный».

Полный: Для сжатых изображений формата 16:9.

Киноэкр. 16:9: Для изображений формата letterbox 16:9.

В некоторых программах в верхней и нижней частях экрана могут появиться полосы.

Киноэкр. 14:9: Для изображений формата letterbox 14:9.

В некоторых программах в верхней и нижней частях экрана могут появиться полосы.

Опции (для сигнала HD [Высокой четкости])

Полный: Показ с увеличенным растром изображения. Обрезаны все края экрана.

Уменьшение растра: Показ с уменьшенным растром изображения только в случае приема сигнала 720p. Показ изображения высокой четкости с оптимальной регулировкой. В некоторых программах изображение по краям экрана может быть искажено.

Поточечно: Показ изображения с тем же количеством пикселей на экране только в случае приема сигналов 1080i/1080p.

ПРИМЕЧАНИЕ

- Некоторые опции не отображаются в зависимости от типа принимаемого сигнала.

- 1 Нажмите кнопку .
 - Появится меню «Режим Широкий».
 - В этом меню перечислены опции «Режим Широкий», которые можно выбрать для текущего типа принимаемого видеосигнала.
- 2 Нажмите кнопку или во время отображения на экране меню «Режим Широкий».
 - При переключении опций каждая из них будет немедленно отображаться на экране. При этом нет необходимости нажимать кнопку **ОК**.

Обычно, если параметр «WSS» установлен в положение «ВКЛ» в меню «Установка», оптимальная установка параметра «Режим Широкий» выбирается автоматически для каждого сигнала вещания, видеомагнитофона или DVD-плеера/рекордера.

ПРИМЕЧАНИЕ

- Даже если Вы выберете желаемую установку «Режим Широкий» вручную, телевизор может автоматически переключиться на оптимальную установку «Режим Широкий» в зависимости от принимаемого сигнала, когда опция «WSS» установлена в положение «ВКЛ».

Полезные функции просмотра

Выбор вручную размера записываемого изображения



Цифровая установка

Размер запис. изображения

Вы можете воспользоваться этим меню для установки перед записью соответствующего формата изображения для просмотра телевизионной программы в формате 16:9 на телевизоре формата 4:3.

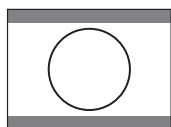
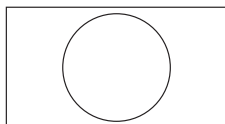

Установка опции
«Формат 4:3 ТВ»

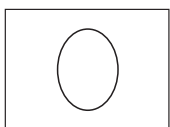

Установка опции
«Формат 16:9 ТВ»

ПРИМЕЧАНИЕ

- Эта функция должна быть установлена перед началом записи.

Автоматический выбор размера изображения HDMI



Установка

Автопросм. HDMI сигнала

Эта функция позволяет автоматически устанавливать соответствующий формат изображения во время просмотра сигнала HDMI с помощью гнезд HDMI1, 2 и 3.

Другие установки изображения и звука

Регулировка положения изображения



Установка

Положение

Эта функция служит для настройки расположения изображения по горизонтали и вертикали.

Опция

По гориз.: Центрирует изображение, перемещая его влево или вправо.

По верт.: Центрирует изображение, перемещая его вверх или вниз.

ПРИМЕЧАНИЕ

- Регулировки сохраняются отдельно для каждого источника входного сигнала.
- В зависимости от типа входного сигнала или установки «Режим Широкий», установка положения может быть недоступной.
- Данная функция недоступна для трансляции DTV/SAT с сигналами MHEG.

Автоматическая регулировка громкости



Опция

Автонастр. громкости

Различные источники звука очень часто имеют разный уровень громкости, например, программа и реклама во время ее перерывов. Функция автонастройки громкости уменьшает эту проблему путем компенсации уровней.

Вывод только звука



Опция

Только звук

При прослушивании музыки по музыкальному каналу Вы можете выключить телевизор и наслаждаться только звуком.

Опция

Выкл: Воспроизводится как изображение на экране, так и звук.

Вкл: Воспроизводится звук без изображения на экране.

Полезные функции просмотра

Установки индикации

Индикация канала

Вы можете вывести информацию о канале, нажав кнопку **i+** на пульте дистанционного управления.

| Режим DTV | Режим ATV | | | | | | | | | | | | |
|---|-------------|--|------------|-------------|---|--|--|------|--|-----|-----------|--|--|
| <table border="1"><tr><td colspan="2">BBC2</td></tr><tr><td>DTV TV</td><td>001</td></tr><tr><td colspan="2">Аудио (ENG) : СТЕРЕО Видео : 1080i Субтитры : ENG 1/3 Новая информация</td></tr></table> | BBC2 | | DTV TV | 001 | Аудио (ENG) : СТЕРЕО Видео : 1080i Субтитры : ENG 1/3 Новая информация | | <table border="1"><tr><td colspan="2">BBC1</td></tr><tr><td>ATV</td><td>01</td></tr><tr><td colspan="2">PAL I NICAM СТЕРЕО Субтитры : Телетекст Выкл Новая информация</td></tr></table> | BBC1 | | ATV | 01 | PAL I NICAM СТЕРЕО Субтитры : Телетекст Выкл Новая информация | |
| BBC2 | | | | | | | | | | | | | |
| DTV TV | 001 | | | | | | | | | | | | |
| Аудио (ENG) : СТЕРЕО Видео : 1080i Субтитры : ENG 1/3 Новая информация | | | | | | | | | | | | | |
| BBC1 | | | | | | | | | | | | | |
| ATV | 01 | | | | | | | | | | | | |
| PAL I NICAM СТЕРЕО Субтитры : Телетекст Выкл Новая информация | | | | | | | | | | | | | |
| Режим SAT | | | | | | | | | | | | | |
| <table border="1"><tr><td colspan="2">BBC2</td></tr><tr><td>SAT1 TV</td><td>0001</td></tr><tr><td colspan="2">Аудио (ENG) : СТЕРЕО Видео : 1080i Субтитры : ENG 1/3 Новая информация</td></tr></table> | BBC2 | | SAT1 TV | 0001 | Аудио (ENG) : СТЕРЕО Видео : 1080i Субтитры : ENG 1/3 Новая информация | | | | | | | | |
| BBC2 | | | | | | | | | | | | | |
| SAT1 TV | 0001 | | | | | | | | | | | | |
| Аудио (ENG) : СТЕРЕО Видео : 1080i Субтитры : ENG 1/3 Новая информация | | | | | | | | | | | | | |

● Индикация времени в информации о канале

Вы можете отображать информацию о времени, включенную в сигналы DTV/SAT и телетекста.

ПРИМЕЧАНИЕ

- Пропустите пункт 1 в случае приема сигналов DTV/SAT.

- 1 Выберите телевизионный канал (Информация о времени будет принята автоматически).
- 2 Нажмите кнопку **i+**. На экране появится индикация канала.
- 3 Нажмите кнопку **i+** еще раз в течение нескольких секунд, на протяжении которых на экране отображается индикация канала. Информация о времени появится на несколько секунд в нижнем правом углу экрана.
- 4 Даже в случае переключения телевизионного канала, Вы все равно сможете просматривать информацию о времени, выполняя действия пунктов 2 и 3, приведенных выше.

ПРИМЕЧАНИЕ

- В случае успешного приема, информация о времени будет появляться в верхнем правом углу экрана при нажатии кнопки **MENU**.

Индикация времени и заголовка

Опция

Индикация времени

Индикация времени

Эта функция позволяет отображать время часов в нижнем правом углу экрана.

Опция

- ВКЛ:** Индикация времени часов.
- Вкл (каждые полчаса):** Индикация времени часов с 30-ти минутными интервалами.
- ВЫКЛ:** Скрытие времени часов.

Формат времени

Вы можете выбрать формат времени (формат «24Ч» или «AM/PM») для времени часов.

Опция

Время воспроизведения игры

Эта функция позволяет показывать время, прошедшее с момента установки опции «Режим AV» в положение «ИГРА».

Опция

- ВКЛ:** В случае подсоединения игровой консоли к системе AVC прошедшее время отображается через 30-минутные интервалы после начала игры.
- ВЫКЛ:** Скрытие времени.

ПРИМЕЧАНИЕ

- Это меню нельзя будет выбрать, если источником входного сигнала является «ТВ» или «USB».

Опция

Индикация названия программы

Эта функция позволяет отображать информацию о программе, такую как заголовок и эфирное время во время настройки канала.

ПРИМЕЧАНИЕ

- Эта функция доступна только в случае выбора режима DTV/SAT.

Другие полезные функции

Установка в случае использования внешних устройств

Установки источника входного сигнала



Опция

Выбор ввода

Для установки типа сигнала внешнего оборудования.

Опция

EXT1: Y/C, CVBS, RGB
EXT2: Y/C, CVBS, RGB
EXT8: Авто, S-Video, VIDEO

ПРИМЕЧАНИЕ

- Если (цветное) изображение не отображается, попробуйте изменить тип входного сигнала на другой.
- Для получения информации о типе сигнала обратитесь к инструкции по эксплуатации внешнего оборудования.
- Если тип сигнала установлен в положение «Авто», входное гнездо, к которому подсоединен кабель, будет выбрано автоматически.



Установка

Маркировка входного сигн

Вы можете присвоить метку каждому источнику входного сигнала с описанием пользователя.

- 1 Воспользуйтесь кнопками для выбора нужного источника входного сигнала.
- 2 Перейдите к пункту «ТВ МЕНЮ» > «Установка» > «Маркировка входного сигн».
- 3 Воспользуйтесь кнопками /// для выбора каждого символа нового названия источника входного сигнала, а затем нажмите кнопку **OK**.

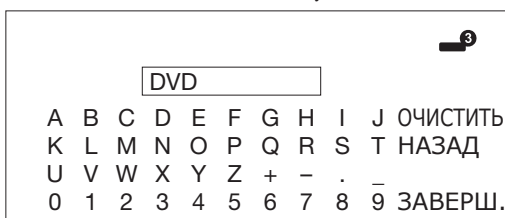

- 4 Повторяйте операцию до тех пор, пока метка не будет полностью введена.

ПРИМЕЧАНИЕ

- Метка может содержать шесть символов или менее.
- Если Вы хотите установить метку источника входного сигнала длиной менее шести символов, выберите опцию «ЗАВЕРШ.» для установки названия.

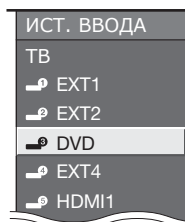

ПРИМЕЧАНИЕ

- Вы не можете изменять метки, если источником входного сигнала является «ТВ» или «USB».

Пропуск заданного входного сигнала



Установка

Пропуск вход. сигнала

Эта установка позволяет пропускать входной сигнал SCART, HDMI, RGB, ATV, DTV или SAT при выборе источника входного сигнала.

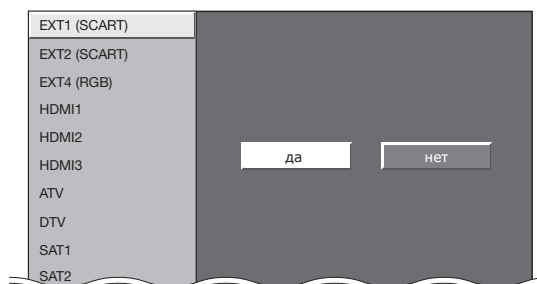

Установки цветовой системы



Опция

Цветовая система

Вы можете изменить цветовую систему на одну из совместимых с изображением на экране.

ПРИМЕЧАНИЕ

- Заводской стандартной установкой является опция «Авто».
- Если выбрано значение «Авто», цветовая система для каждого канала настраивается автоматически. Если изображение не отображается должным образом, выберите другую цветовую систему (например, «PAL», «SECAM»).

Дополнительные функции



Опция

Установка цвета индикации

Вы можете изменить цвет фона OSD (экрана меню), экрана EPG, индикации канала и информации о программе и т.д. на синий, серый, красный или зеленый.



Установка

Беспроводная связь питания

При включении главного питания дисплея в то время, как опция «Беспроводная связь питания» установлено в положение «Связано с главным источником питания», питание каждого из подсоединенных к дисплею и системе AVC беспроводных блоков будет включаться вместе с главным питанием дисплея.

Опция

Связано с главным источником питания: Питание беспроводного блока будет включено вместе с главным питанием дисплея.

Питание всегда включено: Питание беспроводного блока будет включено как обычно.

Другие полезные функции

Подсоединение устройства USB

Подсоедините устройство USB к системе AVC, как показано ниже.

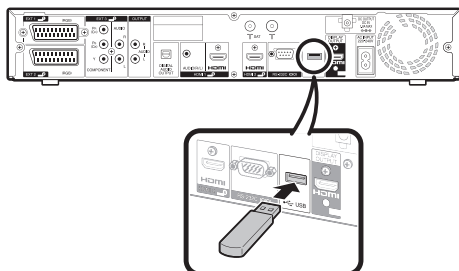

- В зависимости от устройства USB, телевизор может быть неспособен распознать содержащиеся данные.
- Используйте для присвоения имен файлам только буквенно-цифровые символы.
- Имена файлов длиной свыше 80 символов (может меняться в зависимости от набора символов) могут не отображаться.
- Не отсоединяйте устройство USB или карту памяти от системы AVC во время передачи файлов, использования функции слайд-шоу, при переключении экрана на другой снимок или перед выходом из пункта «USB» в меню «ИСТ. ВВОДА».
- Не подсоединяйте и не отсоединяйте несколько раз устройство USB от системы AVC.

Просмотр фотоснимков/ воспроизведение музыки на USB

В этом режиме Вы можете наслаждаться просмотром фотоснимков и прослушиванием музыки с внешних устройств USB. Выберите опцию «USB» в меню «ИСТ. ВВОДА» для входа в этот режим.

ИСТ. ВВОДА

TV

EXT1

EXT2

EXT3

EXT4

HDMI1

HDMI2

HDMI3

EXT8

← USB

ПРИМЕЧАНИЕ

- В этот режим нельзя войти, если к системе AVC не подсоединено устройство USB.
- Этот режим недоступен во время записи по таймеру DTV/SAT.
- Установка «Режим Широкий» в этом режиме зафиксирована.
- По умолчанию для установки «Режим AV» используется опция «ПОЛЬЗОВАТЕЛЬ (USB)». При каждом нажатии кнопки **AV MODE** режим будет переключаться между опциями «ПОЛЬЗОВАТЕЛЬ (USB)», «ДИНАМИЧНЫЙ (Фиксирован.)», «ДИНАМИЧНЫЙ» и «СТАНДАРТ».

Выбор режимов и устройств

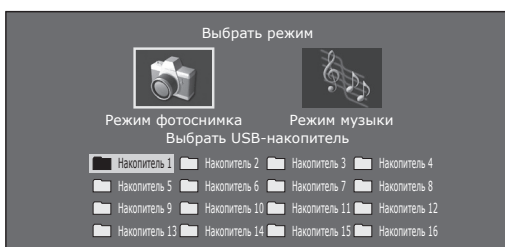

- 1 Воспользуйтесь кнопками **◀/▶** для выбора между опциями «Режим фотоснимка» и «Режим музыки», а затем нажмите кнопку **OK**.
- 2 Воспользуйтесь кнопками **▲/▼/◀/▶** для выбора диска, на котором нужно найти файлы, а затем нажмите кнопку **OK**.

ПРИМЕЧАНИЕ

- Нет необходимости выбирать диск в пункте 2, если в подсоединенном устройстве USB только один диск.
- Максимальное число отображаемых дисков составляет 16.

Режим фотоснимка

Просмотр миниатюр



Кнопки для операций с миниатюрами

| Кнопки | Описание |
|-------------------------|---|
| OK | В случае выбора пиктограммы папки со значком ↶ : Возврат в вышестоящий каталог. В случае выбора пиктограммы папки: Вход в этот каталог. В случае выбора миниатюры фотоснимка: Отображение фотоснимка в полноэкранном режиме. |
| ▲/▼/◀/▶ (Курсор) | Выбор нужной опции. |
| ↶ | Возврат к главному меню. |
| R Кнопка | Возврат к предыдущей странице. |
| G Кнопка | Переход к следующей странице. |
| Y Кнопка | Выбор музыкального сопровождения для слайд-шоу. |
| B Кнопка | Запуск слайд-шоу. |

ПРИМЕЧАНИЕ

- При наличии несоответствующих файлов фотоснимков, для таких файлов будет отображаться значок **X**.
- В нижнем левом углу экрана можно будет видеть имя файла, дату съемки, размер файла и размер в пикселях выбранного фотоснимка (дата съемки доступна только в случае формата файла EXIF).

Просмотр фотоснимков в полноэкранном режиме

Кнопки для операций в полноэкранном режиме

| Кнопки | Описание |
|---------------------|--|
| ◀/▶ (Курсор) | Переход к предыдущему/следующему фотоснимку в том же каталоге. |
| ↶ | Возврат к экрану выбора миниатюр. |
| R Кнопка | Поворот фотоснимка на 90 градусов влево. |
| G Кнопка | Поворот фотоснимка на 90 градусов вправо. |
| B Кнопка | Отображение/скрытие указательной индикации. |

ПРИМЕЧАНИЕ

- Поворот фотоснимков применяется только к временно выбранным файлам и эта установка не сохраняется.

Другие полезные функции

Слайд-шоу

● Выбор музыкального сопровождения

| Имя файла | Время |
|---------------|-------------|
| Demo/Demo1 | |
| SONGS | |
| CLASSIC | |
| SONG_01.MP3 | 3:05 |
| SONG_02.MP3 | 3:15 |
| SONG_03.MP3 | 3:02 |
| SONG_04.MP3 | 6:05 |
| SONG_05.MP3 | 4:52 |
| SONG_06.MP3 | 0:00 |
| SONG_07.MP3 | 3:13 |
| SONG_08.MP3 | 3:23 |
| SONG_09.MP3 | 3:33 |
| Воспр: | |
| SONG_02.MP3 | 1:00 / 3:15 |
| Фон.муз.сл-ш: | |
| SONG_03.MP3 | |

Кнопки для управления выбором музыкального сопровождения

| Кнопки | Описание |
|--------------|--|
| OK | В случае выбора пиктограммы папки со значком : Возврат в вышестоящий каталог. В случае выбора пиктограммы папки: Вход в этот каталог. В случае выбора музыкального файла: Воспроизведение музыки. |
| ▲/▼ (Курсор) | Выбор нужной опции. |
| ◀ (Курсор) | На страницу вверх. |
| ▶ (Курсор) | На страницу вниз. |
| | Возврат к экрану выбора миниатюр. |
| R Кнопка | Остановка музыки. |
| G Кнопка | Воспроизведение/приостановка музыки. |
| Y Кнопка | Установка выбранной музыки в качестве музыкального сопровождения слайд-шоу. |
| B Кнопка | Переустановка музыкального сопровождения слайд-шоу. |

ПРИМЕЧАНИЕ

- В качестве музыкального сопровождения слайд-шоу можно установить только одну песню.
- Музыкальное сопровождение слайд-шоу будет переустановлено в следующих случаях.
 - Переход к главному меню.
 - Изменение установки «ИСТ. ВВОДА».
- При наличии несоответствующих музыкальных файлов, для таких файлов будет отображаться значок **X**.
- В зависимости от файлов, отображаемое время воспроизведения может немного отличаться от реального времени воспроизведения.

● Слайд-шоу

Кнопки для управления слайд-шоу

| Кнопки | Описание |
|----------|---|
| | Возврат к экрану выбора миниатюр. |
| B Кнопка | Отображение/скрытие указательной индикации. |

ПРИМЕЧАНИЕ

- Выбранное музыкальное сопровождение будет воспроизводиться непрерывно.
- Слайд-шоу будет продолжаться, пока не будет нажата кнопка .
- Скорость слайд-шоу составляет приблизительно 10 секунд на один фотоснимок.

Режим музыки

| Имя файла | Время |
|-------------|-------------|
| Demo/Demo1 | |
| ROOT | |
| CLASSIC | |
| SONG_01.MP3 | 3:05 |
| SONG_02.MP3 | 3:15 |
| SONG_03.MP3 | 3:02 |
| SONG_04.MP3 | 6:05 |
| SONG_05.MP3 | 4:52 |
| SONG_06.MP3 | 0:00 |
| SONG_07.MP3 | 3:13 |
| SONG_08.MP3 | 3:23 |
| SONG_09.MP3 | 3:33 |
| Воспр: | |
| SONG_02.MP3 | 1:00 / 3:15 |

Кнопки для режима музыки

| Кнопки | Описание |
|--------------|--|
| OK | В случае выбора пиктограммы папки со значком : Возврат в вышестоящий каталог. В случае выбора пиктограммы папки: Вход в этот каталог. В случае выбора музыкального файла: Воспроизведение музыки. |
| ▲/▼ (Курсор) | Выбор нужной опции. |
| ◀ (Курсор) | На страницу вверх. |
| ▶ (Курсор) | На страницу вниз. |
| | Возврат к главному меню. |
| R Кнопка | Остановка музыки. |
| G Кнопка | Воспроизведение/приостановка музыки. |
| B Кнопка | Выключение изображения на экране для вывода только звука. |

ПРИМЕЧАНИЕ

- При наличии несоответствующих музыкальных файлов, для таких файлов будет отображаться значок **X**.
- В зависимости от файлов, отображаемое время воспроизведения может немного отличаться от реального времени воспроизведения.

Совместимость устройства USB

| | |
|---------------------------|---|
| Устройство USB | Запоминающее устройство USB, устройство USB для считывания карт (класс накопителя) |
| Файловая система | FAT/FAT32 |
| Формат файла фотоснимка | JPEG (.jpg) (DCF2.0-совместимый) |
| Формат музыкального файла | MP3 (.mp3) Битрейт: 32, 40, 48, 56, 64, 80, 96, 112, 128, 160, 192, 224, 256, 320 Частота дискретизации: 32, 44,1, 48 кГц |

ПРИМЕЧАНИЕ

- Файлы в прогрессивном формате jpeg не поддерживаются.
- Музыкальные файлы в устройствах USB 1.1 могут не воспроизводиться надлежащим образом.
- Работа с помощью USB-хабов не гарантируется.

Другие полезные функции

Режим галереи

Вы можете выводить изображения, сохраненные в памяти телевизора и в устройствах USB, в качестве фонового изображения, нажав кнопку **GALLERY** на пульте дистанционного управления.

ПРИМЕЧАНИЕ

- Этот режим работает для изображений, сохраненных в памяти телевизора или в устройствах USB, но не работает для обоих одновременно.
- Совместимыми являются файлы, снятые цифровыми фотоаппаратами со спецификацией DCF 2.0, или встроенными фотоаппаратами мобильных телефонов.
- Во время этого режима воспроизведение музыки невозможно.
- Использование устройства для считывания карт SD или USB-хабов невозможно.
- Вы не можете выполнять распечатку отображаемых изображений через локальную сеть.
- Этот режим будет продолжаться в случае запуска записи по таймеру, однако завершится в случае просмотра по таймеру.
- Во время этого режима питание системы AVC будет выключаться, когда главное питание на дисплее будет оставаться включенным (однако индикатор режима ожидания/включения будет гореть красным цветом).
- Режим галереи останавливается при нажатии кнопки **END** на пульте дистанционного управления, и телевизор возвращается к обычному режиму просмотра.

Основные операции в режиме галереи

Отображение изображений, сохраненных в памяти телевизора

- 1 Нажмите кнопку **GALLERY** на пульте дистанционного управления.
- 2 После этого начнется слайд-шоу.

ПРИМЕЧАНИЕ

- Если к дисплею подключено устройство USB, изображения, сохраненные в устройстве USB, будут показаны в виде слайд-шоу.
- Порядок воспроизведения не может быть изменен.
- Обратитесь к правому столбцу **Установка режима галереи** для изменения опций просмотра.

Вывод изображений, сохраненных в устройстве USB

Подсоедините устройство USB к дисплею, как показано ниже.

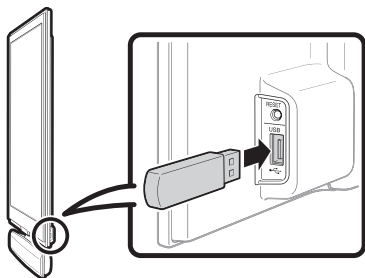

- 1 Нажмите кнопку **GALLERY** на пульте дистанционного управления после подсоединения устройства USB к дисплею.
- 2 После этого начнется слайд-шоу.

ПРИМЕЧАНИЕ

- Убедитесь, что устройство USB подсоединено перед нажатием кнопки **GALLERY**.
- Порядок воспроизведения основан на датах сохранения и не может быть изменен.
- Данное устройство содержит до 100 файлов. Если число файлов превышает 100, некоторые из них могут не отображаться.
- Файлы с изображениями должны размещаться в главном каталоге, отображение файлов в любом подчиненном каталоге невозможно.
- Обратитесь к правому столбцу **Установка режима галереи** для изменения опций просмотра.
- При наличии несовместимых файлов, для таких файлов будет отображаться сообщение об ошибке до тех пор, пока не начнется вывод следующего изображения.
- Обратитесь к стр. 42–43 для получения подробной информации о подсоединении устройств USB и совместимости устройств/файлов.
- При отсоединении устройства USB слайд-шоу остановится.
- При подсоединении устройств USB нажмите кнопку **END** и вернитесь к обычному режиму просмотра, а затем снова нажмите кнопку **GALLERY**.

Установка режима галереи

Опция

Настройка изображения

Вы можете отрегулировать размер изображения, интервал времени слайд-шоу, яркость и таймер отключения, а также выбрать изображения из различных изображений, сохраненных в памяти телевизора.

- 1 Нажмите кнопку **MENU** после чего появится экран «TB МЕНЮ».
- 2 Воспользуйтесь кнопками ◀▶ для выбора опции «Опция».
- 3 Воспользуйтесь кнопками ▲▼ для выбора опции «Настройка изображения», а затем нажмите кнопку **OK**.
- 4 Воспользуйтесь кнопками ▲▼ для выбора нужных опций, а затем нажмите кнопку **OK**.

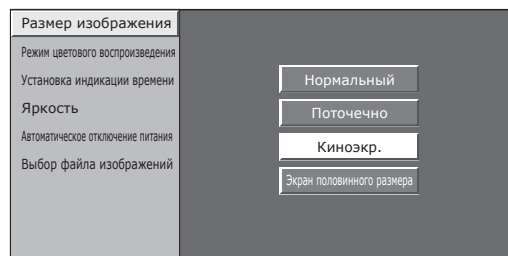

- 5 Повторяйте пункт 4 до тех пор, пока установка не будет завершена.

ПРИМЕЧАНИЕ

- Для запуска режима галереи во время этой установки нажмите кнопку **GALLERY** на пульте дистанционного управления.



Другие полезные функции

Размер изображения

Опция

Нормальный: Сохраняет исходный формат изображения в полноэкранном режиме.

Поточечно: Выводит на экран изображения в соотношении 1:1 к размеру в пикселях без какого-либо масштабирования.

Киноэкр.: Сохраняет исходный формат изображения в полноэкранном режиме без отображения каких-либо черных полос.

Экран половинного размера: Изображения выводятся в центре экрана в половинном размере от размера полноэкранного изображения.

ПРИМЕЧАНИЕ

- Заводской стандартной установкой является опция «Экран половинного размера».
- При установке опции «Экран половинного размера», фон будет иметь черный цвет и эту установку нельзя будет изменить.

Режим цветового воспроизведения

Вы можете выбрать нужный режим цветового воспроизведения.

Опция

Режим 1: Отображение более ярких цветов.

Режим 2: Отображение точных цветов на изображениях.

Установка индикации времени

Вы можете установить для длительности каждого изображения при слайд-шоу значение «10 сек.», «30 сек.» или «30 мин.».

ПРИМЕЧАНИЕ

- Заводской стандартной установкой является опция «10 сек.».
- После показа всех изображений, данная последовательность будет повторяться с первого изображения.

Яркость

Вы можете установить яркость экрана в режиме галереи.

Опция

Режим 1: Самая низкая яркость с максимальной экономией энергии.

Режим 2: Более яркий режим, подходящий для вывода изображений в большинстве ситуаций.

Режим 3: Удобен для отображения в ярко освещенных местах.

Автоматически: Автоматическая регулировка яркости в зависимости от яркости окружения.

ПРИМЕЧАНИЕ

- Заводской стандартной установкой является опция «Режим 1».

Автоматическое отключение питания

Вы можете установить для продолжительности времени, после которого телевизор автоматически будет переключаться в режим ожидания, значение «30 мин.», «1 час», «3 часа» или «24 часа».

ПРИМЕЧАНИЕ

- Заводской стандартной установкой является опция «1 час».

Выбор файла изображений

Вы можете выбрать изображения, сохраненные в памяти телевизора, для отображения.

ПРИМЕЧАНИЕ

- Это применимо только для режима галереи, использующего изображения, сохраненные в памяти телевизора.
- Заводской стандартной установкой является опция «Отображение всех изображений».

Поиск и устранение неисправностей для режима галереи

В случае появления сообщений об ошибке, выполните возможные решения, перечисленные ниже.



(Пример экрана ошибки)

Возможное решение

- Изображения, не соответствующие спецификации DCF 2.0, могут не отображаться. При изменении или редактировании изображений на ПК, их данные могут быть изменены на формат, несовместимый с данным телевизором.
- Возможно, размер файла превышает 5 Мб. Размер файла можно уменьшить, выбрав меньший размер в пикселях во время съемки с помощью цифрового фотоаппарата.
- Размер файла также можно уменьшить с помощью функции изменения размеров, имеющейся в цифровых фотоаппаратах.
- Возможно, размер в пикселях превышает размер 4 096 × 3 072. Во время съемки с помощью цифрового фотоаппарата можно выбрать меньший размер в пикселях.
- Размер файла в пикселях также можно уменьшить с помощью функции изменения размеров, имеющейся в цифровых фотоаппаратах.
- Возможно, данные несовместимы или повреждены. Если отображается только это сообщение, главный каталог в устройстве USB может не содержать ни одного совместимого файла JPEG.

Подсоединение ПК

Подсоединение ПК

Соединение HDMI

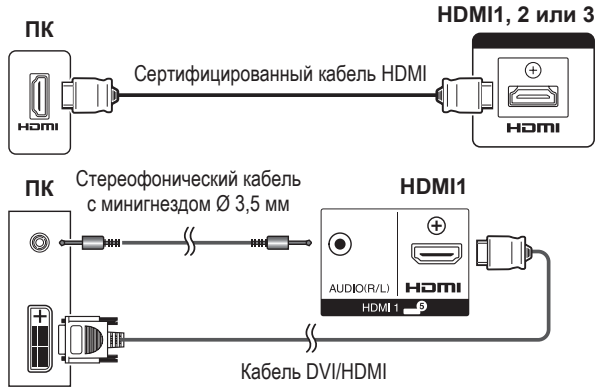

Аналоговое соединение

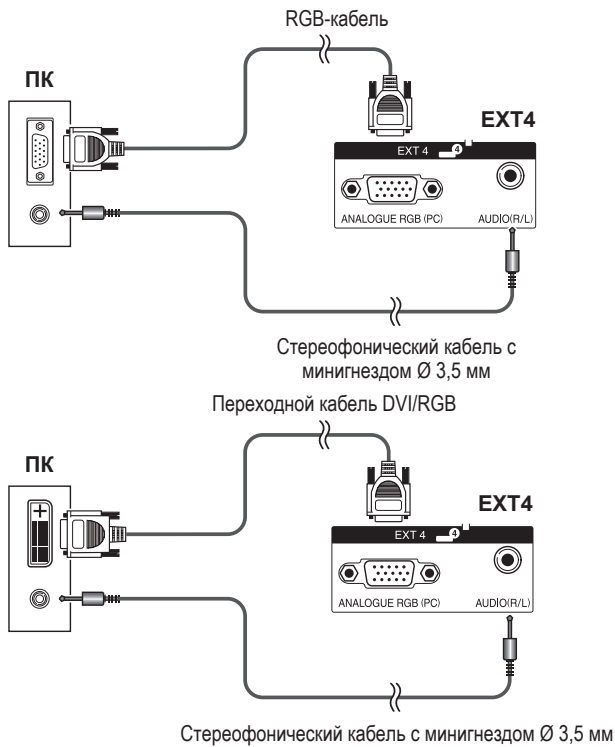

ПРИМЕЧАНИЕ

- Входные разъемы ПК являются DDC1/2B-совместимыми.
- Для получения списка сигналов ПК, совместимых с телевизором, см. стр. 49.
- При использовании некоторых компьютеров Macintosh может понадобиться адаптер для Macintosh.
- При подсоединении к ПК, тип входного сигнала определяется автоматически, за исключением сигналов 1 024 × 768 и 1 360 × 768.

Отображение на экране изображения с ПК

Выбор размера изображения

Вы можете выбрать формат изображения.

- 1 Нажмите кнопку .
 - Появится меню «Режим Широкий».
- 2 Воспользуйтесь кнопками or для выбора нужной опции меню.

ПРИМЕЧАНИЕ

- Подсоедините ПК перед выполнением регулировок.
- Доступные форматы изображения могут изменяться в зависимости от типа входного сигнала.

ПРИМЕР

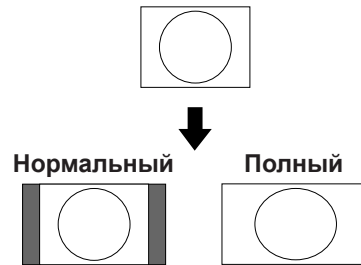

Опция

- Полный:** Изображение заполняет весь экран.
- Киноэкр.:** Для изображений формата letterbox. В некоторых программах в верхней и нижней частях экрана могут появиться полосы.
- Нормальный:** Сохраняет исходный формат изображения в полноэкранном режиме.
- Поточечно:** Отображает на экране изображение с тем же количеством пикселей.

ПРИМЕЧАНИЕ

- Обратитесь к странице 38 для получения информации по AV-сигналам (см. ниже).
HDMI: 480i/480p/576i/576p/720p/1080i/1080p
ANALOGUE RGB: 576p/720p (50 Гц)/1080i
- Гнездо ANALOGUE RGB (PC) (EXT4) несовместимо с сигналами 480i/576i/1080p.

Подсоединение ПК

Автоматическая регулировка изображения с ПК

Эта функция позволяет автоматически установить наилучшие возможные параметры экрана в случае соединения аналоговых гнезд системы AVC и ПК при помощи продаваемого отдельно переходного кабеля DVI/RGB, и т.п.



Установка

Авто Sync



ПРИМЕЧАНИЕ

- При удачном завершении функция «Авто Sync» появится сообщение «Авто Sync успешно завершена». Если оно не появится, это означает, что функция «Авто Sync» не выполнена.
- Функция «Авто Sync» может быть не выполнена даже в случае отображения сообщения «Авто Sync успешно завершена».
- Функция «Авто Sync» может быть не завершена, если изображение ПК имеет низкое разрешение, непрозрачные (черные) края, или было перемещено во время выполнения функции «Авто Sync».
- Не забудьте подсоединить компьютер к системе AVC и включить его перед началом выполнения функции «Авто Sync».
- Функция «Авто Sync» может быть выполнена только в случае приема аналоговых сигналов через гнездо EXT4.

Регулировка изображения ПК вручную

Как правило, Вы можете легко отрегулировать изображение нужным образом для изменения положения изображения при помощи функции «Авто Sync». Однако в некоторых случаях для получения наилучшего изображения необходима ручная настройка.



Установка

Точная Sync

- 1 Воспользуйтесь кнопками ▲/▼ для выбора нужной опции регулировки.
- 2 Воспользуйтесь кнопками ◀/▶ для регулировки опции в нужное положение.

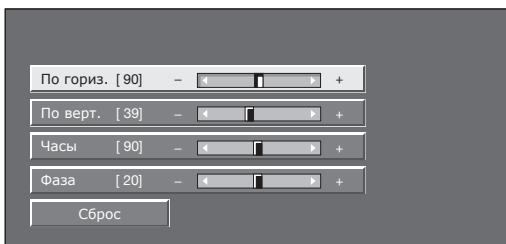

Опция

По гориз.: Центрирует изображение, перемещая его влево или вправо.

По верт.: Центрирует изображение, перемещая его вверх или вниз.

Часы: Регулирует мерцающее изображение с вертикальными полосами.

Фаза: Регулирует изображение, если символы имеют низкую контрастность или если изображение мерцает.

ПРИМЕЧАНИЕ

- Для переустановки всех опций регулировки к предустановленным заводским значениям воспользуйтесь кнопками ▲/▼ для выбора опции «Сброс», а затем нажмите кнопку **OK**.
- Опции «Часы» и «Фаза» в меню «Точная Sync.» могут быть отрегулированы только в случае приема аналоговых сигналов через гнездо EXT4.

Выбор разрешения входного сигнала

- Для правильного отображения некоторых типов входного сигнала может потребоваться ручная регистрация.
- Пары входных сигналов (разрешений) в приведенном ниже списке неразличимы при приеме. В таких случаях правильный сигнал необходимо устанавливать вручную. Будучи однажды установленным, он будет отображаться в случае повторного получения такого же сигнала (разрешения).



Установка

Вход. сигнал

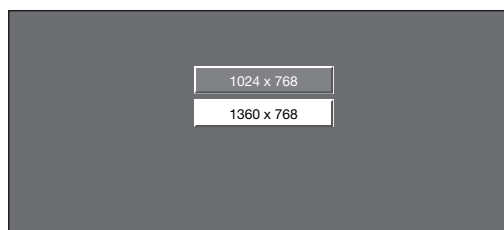

(Пример)

ПРИМЕЧАНИЕ

- Вы сможете выбрать только опцию «Вход. сигнал» в меню «Установка» в случае приема одного из двух входных сигналов, перечисленных выше.

Подключение ПК

Технические характеристики порта RS-232C

Управление телевизором при помощи ПК

- После установки программы телевизором можно управлять с ПК через гнездо RS-232C. Можно выбирать входной сигнал (ПК/видео), регулировать громкость и выполнять различные другие регулировки и установки, что делает возможным автоматическое запрограммированное воспроизведение.
- Используйте последовательный управляющий кабель RS-232C (перекрестного типа) (продается отдельно) для этих подключений.

ПРИМЕЧАНИЕ

- Эта процедура должна выполняться человеком, имеющим навыки использования ПК.

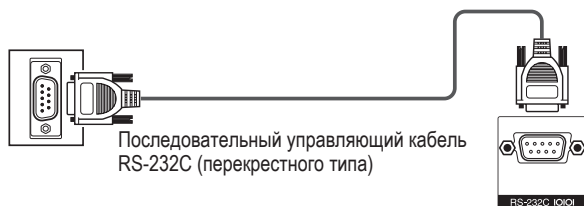

Условия передачи данных

Установите параметры передачи данных через гнездо RS-232C на ПК в соответствии с условиями передачи данных телевизора. Телевизор имеет следующие параметры передачи данных:

| | |
|---------------------|-------------|
| Скорость передачи: | 9 600 бит/с |
| Формат данных: | 8 битов |
| Бит четности: | Нет |
| Бит остановки: | 1 бит |
| Управление потоком: | Нет |

Процедура передачи данных

Пошлите управляющие команды с ПК через разъем RS-232C.

Телевизор выполнит принятую команду и пошлет ПК ответное сообщение.

Не посылайте несколько команд одновременно. Перед отправкой следующей команды подождите, пока ПК не получит подтверждения о выполнении команды.

Перед началом работы убедитесь в пересылке символа «A» вместе с символом возврата каретки, а также убедитесь, что возвращается значение «ERR».

Формат команды

Восемь кодов формата ASCII + CR



Четырехзначная команда: Команда. Текст, состоящий из четырех символов.

Четырехзначный параметр: Параметр 0–9, пробел, ?, минус

Параметр

Введите значения параметра, начиная слева, и заполните пробелами остальное (Параметр обязательно должен состоять из четырех знаков).

Если введенный параметр выходит за пределы диапазона настройки, вернется значение «ERR» (Обратитесь к разделу «Формат кода ответа»).

| | | | |
|---|---|---|---|
| 0 | | | |
| 0 | 0 | 0 | 9 |
| - | 3 | 0 | |
| 1 | 0 | 0 | |
| 0 | 0 | 5 | 5 |

Если для некоторых команд введен знак «?», в ответ будет послано значение, установленное на данный момент.

| | | | |
|---|---|---|---|
| ? | | | |
| ? | ? | ? | ? |

Формат кода ответа

Обычный ответ

| | | |
|---|---|---|
| O | K | ↵ |
|---|---|---|

Код возврата (ODH)

Сообщение об ошибке (ошибка при передаче данных или неправильная команда)

| | | | |
|---|---|---|---|
| E | R | R | ↵ |
|---|---|---|---|

Код возврата (ODH)

После пересылки кода возврата (ODH) не забудьте также послать код перехода на новую строку (OAH).

Подсоединение ПК

Совместимость с ПК

| Разрешение | | Частота по горизонтали | Частота по вертикали | Аналоговый (D-Sub) | Цифровой (HDMI) | Стандарт VESA |
|------------|---------------|------------------------|----------------------|--------------------|-----------------|---------------|
| VGA | 640 × 480 | 31,5 кГц | 60 Гц | ✓ | ✓ | ✓ |
| SVGA | 800 × 600 | 37,9 кГц | 60 Гц | ✓ | ✓ | ✓ |
| XGA | 1 024 × 768 | 48,4 кГц | 60 Гц | ✓ | ✓ | ✓ |
| WXGA | 1 360 × 768 | 47,7 кГц | 60 Гц | ✓ | ✓ | ✓ |
| SXGA | 1 280 × 1 024 | 64,0 кГц | 60 Гц | ✓ | ✓ | ✓ |
| SXGA+ | 1 400 × 1 050 | 65,3 кГц | 60 Гц | | ✓ | ✓ |

VGA, SVGA, XGA, WXGA, SXGA и SXGA+ являются зарегистрированными торговыми марками International Business Machines Corporation.

ПРИМЕЧАНИЕ

- Данный телевизор имеет ограниченную совместимость с ПК, поэтому надлежащая работа может гарантироваться только при условии, что видеокарта в точности соответствует стандарту VESA 60 Гц. Любые отличия от этого стандарта приведут к искажениям изображения.

Список команд RS-232C

| ОПЦИЯ РЕГУЛИРОВКИ | КОМАНДА | ПАРАМЕТР | СОДЕРЖАНИЕ РЕГУЛИРОВКИ |
|-------------------|-----------|---------------------|---|
| УСТАНОВКА ПИТАНИЯ | P O W R 0 | — — — | ПИТАНИЕ ВЫКЛ (ОЖИДАНИЕ) |
| ВЫБОР ВВОДА A | I T G D | — — — | ПЕРЕКЛЮЧЕНИЕ ВХОДНОГО СИГНАЛА (ПЕРЕКЛЮЧЕНИЕ) |
| | I T V D | — — — | ТВ (КАНАЛ ФИКСИРОВАН) |
| | I D T V | — — — | DTV (КАНАЛ ФИКСИРОВАН) |
| | I A V D * | — — — | EXT1-4, 8 (1-4, 8), HDMI-3 (5-7) |
| КАНАЛ | D S C H * | * — — | ПРЯМОЙ КАНАЛ ТВ (1-99) |
| | C H U P | — — — | УВЕЛИЧЕНИЕ НОМЕРА КАНАЛА |
| | C H D W | — — — | УМЕНЬШЕНИЕ НОМЕРА КАНАЛА |
| | D T V D * | * * * — | ТРЕХЗНАЧНЫЙ ПРЯМОЙ КАНАЛ DTV (1-999) (Не Северные страны) |
| | D T V D * | * * * * | ЧЕТЫРЕХЗНАЧНЫЙ ПРЯМОЙ КАНАЛ DTV (1-9999) (Только Северные страны) |
| | I D E G | — — — | ИЗМЕНЕНИЕ ЦИФРОВОЙ СЕТИ |
| | D S C 1 * | * * * * | ПРЯМОЙ КАНАЛ DVB-S 1 (1-9999) |
| | D S C 2 * | * * * * | ПРЯМОЙ КАНАЛ DVB-S 2 (1-9999) |
| | D S C 3 * | * * * * | ПРЯМОЙ КАНАЛ DVB-S 3 (1-9999) |
| | D S C 4 * | * * * * | ПРЯМОЙ КАНАЛ DVB-S 4 (1-9999) |
| | D T U P | — — — | УВЕЛИЧЕНИЕ НОМЕРА КАНАЛА DTV |
| | D T D W | — — — | УМЕНЬШЕНИЕ НОМЕРА КАНАЛА DTV |
| ВЫБОР ВВОДА B | I N P 1 0 | — — — | EXT1 (Y/C) |
| | I N P 1 1 | — — — | EXT1 (CVBS) |
| | I N P 1 2 | — — — | EXT1 (RGB) |
| | I N P 2 0 | — — — | EXT2 (Y/C) |
| | I N P 2 1 | — — — | EXT2 (CVBS) |
| | I N P 2 2 | — — — | EXT2 (RGB) |
| | I N P 8 0 | — — — | EXT8 (AVTO) |
| | I N P 8 1 | — — — | EXT8 (Y/C) |
| | I N P 8 2 | — — — | EXT8 (CVBS) |
| ВЫБОР РЕЖИМА AV | A V M D 0 | — — — | ПЕРЕКЛЮЧЕНИЕ |
| | A V M D 1 | — — — | СТАНДАРТ |
| | A V M D 2 | — — — | КИНОФИЛЬМ |
| | A V M D 3 | — — — | ИГРА |
| | A V M D 4 | — — — | ПОЛЬЗОВАТЕЛЬСКИЙ |
| | A V M D 5 | — — — | ДИНАМИЧЕСКИЙ (Фиксированный) |
| | A V M D 6 | — — — | ДИНАМИЧЕСКИЙ |
| | A V M D 7 | — — — | ПК |
| | A V M D 8 | — — — | x.v.Colour |
| A V M D 1 0 | — — — | КИНОФИЛЬМ (Гостиня) | |
| ГРОМКОСТЬ | V O L M * | * — — | ГРОМКОСТЬ (0-60) |

| ОПЦИЯ РЕГУЛИРОВКИ | КОМАНДА | ПАРАМЕТР | СОДЕРЖАНИЕ РЕГУЛИРОВКИ |
|-------------------|-----------|----------|-------------------------------------|
| ПОЛОЖЕНИЕ | H P O S * | * * * — | ПОЛОЖЕНИЕ ПО ГОРИЗОНТАЛИ (AV/ПК) |
| | V P O S * | * * * — | ПОЛОЖЕНИЕ ПО ВЕРТИКАЛИ (AV/ПК) |
| | C L C K * | * * * — | СИНХРОНИЗАЦИЯ (0-180) |
| | P H S E * | * * * — | ФАЗА (0-40) |
| РЕЖИМ ШИРОКИЙ | W I D E 0 | — — — | ПЕРЕКЛЮЧЕНИЕ (AV) |
| | W I D E 1 | — — — | НОРМАЛЬНЫЙ (AV) |
| | W I D E 2 | — — — | МАСШТАБ 14:9 (AV) |
| | W I D E 3 | — — — | ПАНОРАМА (AV) |
| | W I D E 4 | — — — | ПОЛНЫЙ (AV) |
| | W I D E 5 | — — — | КИНОЭКРАН 16:9 (AV) |
| | W I D E 6 | — — — | КИНОЭКРАН 14:9 (AV) |
| | W I D E 7 | — — — | НОРМАЛЬНЫЙ (ПК) |
| | W I D E 8 | — — — | КИНОЭКРАН (ПК) |
| | W I D E 9 | — — — | ПОЛНЫЙ (ПК) |
| ПРИГЛУШЕНИЕ ЗВУКА | M U T E 0 | — — — | ПЕРЕКЛЮЧЕНИЕ |
| | M U T E 1 | — — — | ПРИГЛУШЕНИЕ ЗВУКА ВКЛ |
| | M U T E 2 | — — — | ПРИГЛУШЕНИЕ ЗВУКА ВЫКЛ |
| ОКРУЖАЮЩИЙ ЗВУК | A C S U 0 | — — — | ОКРУЖАЮЩИЙ ЗВУК (ПЕРЕКЛЮЧЕНИЕ) |
| | A C S U 1 | — — — | ОКРУЖАЮЩИЙ ЗВУК ВКЛ |
| ИЗМЕНЕНИЕ ЗВУКА | A C S U 2 | — — — | ОКРУЖАЮЩИЙ ЗВУК ВЫКЛ |
| | A C H A | — — — | ПЕРЕКЛЮЧЕНИЕ |
| ТАЙМЕР ВЫКЛЮЧЕНИЯ | O F T M 0 | — — — | ВЫКЛЮЧЕНО |
| | O F T M 1 | — — — | ТАЙМЕР ОТКЛЮЧЕНИЯ 30 МИН |
| | O F T M 2 | — — — | ТАЙМЕР ОТКЛЮЧЕНИЯ 1 ЧАС |
| | O F T M 3 | — — — | ТАЙМЕР ОТКЛЮЧЕНИЯ 1 ЧАС 30 МИН |
| | O F T M 4 | — — — | ТАЙМЕР ОТКЛЮЧЕНИЯ 2 ЧАС |
| | O F T M 5 | — — — | ТАЙМЕР ОТКЛЮЧЕНИЯ 2 ЧАС 30 МИН |
| ТЕКСТ | T E X T 0 | — — — | ТЕКСТ ВЫКЛ |
| | T E X T 1 | — — — | ТЕКСТ ВКЛ (ПЕРЕКЛЮЧЕНИЕ) |
| | D C P G * | * * * — | ПРЯМОЙ ПЕРЕХОД К СТРАНИЦЕ (100-899) |

Приложение

Использование универсального пульта дистанционного управления

Вы можете управлять подключенными аудиовизуальными устройствами (DVD-плеером/рекордером, SetTopBox, видеомагнитофоном и другими) путем установки пульта дистанционного управления в качестве универсального пункта дистанционного управления.

ПРИМЕЧАНИЕ

- Код некоторых изготовителей, указанный в данной инструкции по эксплуатации, может не подходить к универсальному пульту дистанционного управления. При записи сигнала, отличающегося от просматриваемого сигнала, некоторые сигналы не могут быть записаны в зависимости от просматриваемого сигнала.

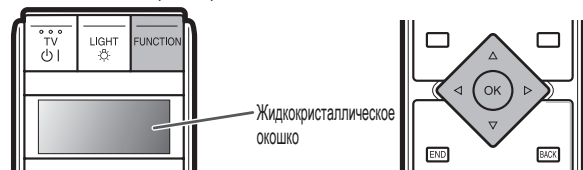

Установка кода изготовителя

- Нажимайте повторно кнопку **FUNCTION** до тех пор, пока не будет отображено название устройства, которым Вы хотите управлять. (TV, DVD1, DVD2, STB1, STB2 и VCR)
 - Кратко нажмите эту кнопку (дольше, чем на 0,2 секунды) для перемещения между опциями.
- Нажмите и удерживайте обе кнопки **FUNCTION** и **OK** в течение 3 секунд.
 - В жидкокристаллическом окошке будет мигать 3-значный код изготовителя.
- Введите 3-значный код изготовителя с помощью кнопок **▲/▼/◀/▶**, а затем нажмите кнопку **OK**.
 - Телевизор вернется к обычному режиму телевизионного сигнала.

| Индикация жидкокристаллического окошка | Категория | Изготовитель |
|--|--|---------------------|
| DVD1/DVD2 | DVD-плеер | Magnum - Zenith |
| | DVD-рекордер | JVC - Yukai |
| | DVD/LD | Pioneer |
| | DVD-секция DVD/видеомагнитофона | Bush - Toshiba |
| | DVD-секция DVD/DVR | Panasonic - Toshiba |
| | HTIB* | Aiwa - Sony |
| | DVD-секция SAT/DVD | Humax |
| Видеомагнитофон | DVD-секция TV/DVD | Bush - Toshiba |
| | Секция видеомагнитофона DVD/видеомагнитофона | Bush - Toshiba |
| Видеомагнитофон | Секция видеомагнитофона TV/видеомагнитофона | Aiwa - Toshiba |
| | Видеомагнитофон | Adelsound - Yoko |
| STB1/STB2 ** | SAT-секция SAT/DVD | Humax |
| | SAT-секция SAT-DVR | BSSkyB - Zehnder |
| | Спутник | AB Sat - Woorisat |
| | Спутниковый ресивер | Hauppauge |
| | Спутниковый ресивер/рекордер | Humax - Kathrein |
| | Кабельная приставка | ABC - Wittenberg |

* Домашний кинотеатр в одной коробке

** Системы SAT и CBL являются интегрированными.

Код производителя

| DVD | Код производителя | DVD | Код производителя |
|--------------------|---|------------------|---|
| Sharp | 029 128 143 177 191 | Magnavox | 002 106 165 |
| Magnum | 101 | Marantz | 049 098 200 201 |
| Acoustic Solutions | 001 | Matsui | 030 |
| Aiwa | 004 039 131 231 | MBO | 001 145 |
| Akai | 034 095 | Mediencom | 150 |
| Akura | 108 | Medion | 096 101 112 128 158 |
| Alba | 001 014 017 018 040 | Metz | 094 |
| Apex | 139 | MICO | 104 |
| Awa | 001 | Micromaxx | 096 101 128 |
| Axion | 001 | Micromedia | 002 |
| Best Buy | 107 | Micromega | 171 |
| Bosston | 152 | Microstar | 096 101 128 |
| Brainwave | 034 | Mirror | 158 |
| Brandt | 002 012 030 | Mitsubishi | 125 166 |
| Britannia | 150 | Mizuda | 106 107 |
| Bush | 001 019 032 042 045 087 092 102 106 149 158 209 223 224 225 226 | Monyka | 103 |
| Cambridge Audio | 104 163 | Mustek | 001 100 198 |
| CAT | 153 154 | Mx Onda | 104 |
| Celestial | 161 | NAD | 143 |
| Centrex | 109 | Naiko | 109 |
| Centrum | 154 | Nakamichi | 147 |
| CGV | 104 | Neufunk | 103 |
| CineVision | 157 | NU-TEC | 102 |
| Classic | 001 100 | Omni | 150 |
| Clatronic | 106 | Onkyo | 002 097 165 |
| Coby | 001 | Optim | 151 |
| Conia | 102 | Optimus | 168 |
| Crypto | 159 | Orava | 106 |
| C-Tech | 105 | Orion | 087 |
| CyberHome | 003 022 025 036 | Ortron | 096 |
| Daewoo | 023 038 078 113 114 115 | P&B | 106 |
| Dalton | 162 | Pacific | 105 |
| Dansai | 034 151 227 | Palsonic | 149 |
| Daytek | 005 020 | Panasonic | 013 079 093 123 164 194 195 214 232 |
| DEC | 106 | Philips | 233 002 006 027 035 043 044 049 074 098 121 127 165 171 181 202 |
| Denon | 123 138 164 188 199 210 | Philips Magnavox | 121 |
| Denver | 106 108 133 | Pioneer | 007 008 010 046 094 168 174 178 183 207 220 |
| Denzel | 103 | Proline | 109 |
| Desay | 155 | Provision | 106 |
| Diamond | 104 105 | Raite | 103 |
| Digitel | 160 | RCA | 135 |
| DK Digital | 032 176 | REC | 149 150 |
| Dmtech | 111 | RedStar | 108 |
| Dual | 001 103 | Reoc | 105 |
| D-Vision | 034 | Revoy | 156 |
| DVX | 105 | Roadstar | 001 014 106 149 |
| Easy Home | 107 | Rowa | 102 109 |
| Eclipse | 104 | Rownsonic | 154 |
| Eita | 034 124 134 | Saba | 012 030 |
| Emerson | 129 | Sabaki | 105 |
| Enzer | 103 | Sampo | 136 |
| Euroline | 034 | Samsung | 011 076 077 126 175 186 213 217 |
| Finlux | 104 | Sansui | 104 105 |
| Fisher | 132 | Sanyo | 028 033 089 179 189 218 |
| Global Solutions | 105 | ScanMagic | 001 |
| Global Sphere | 105 | Schneider | 096 110 111 112 |
| Go Video | 126 | Scientific Labs | 105 |
| GoldStar | 015 | Scott | 017 162 |
| Goodmans | 001 014 018 045 106 109 158 203 228 | SEG | 014 026 103 105 110 141 |
| Graetz | 103 | Sherwood | 140 |
| Grundig | 018 038 099 109 127 | Shinco | 135 |
| H&B | 106 156 | Sigmathek | 107 |
| Haaz | 104 105 | Silva | 108 |
| Harmon/Kardon | 144 | Singer | 104 105 |
| HE | 001 | Skymaster | 001 026 100 105 134 |
| HIMAX | 107 | Skyworth | 108 |
| Hitachi | 011 047 088 101 103 107 126 190 196 206 215 | SM Electronic | 001 105 |
| Home Electronics | 001 | Sony | 004 009 021 031 041 075 122 169 180 204 205 221 222 |
| Humax | 048 | Soundmaster | 105 |
| Innovation | 096 101 128 | Soundmax | 105 |
| JDB | 001 | Standard | 105 |
| Jeutech | 152 | Star Cluster | 105 |
| JVC | 002 016 080 081 082 083 084 085 120 173 182 184 212 | Starmedia | 106 |
| Kenwood | 037 123 142 170 208 211 219 229 | Supervision | 001 105 |
| Kingavon | 106 | Synn | 105 |
| Kiss | 103 156 | TCM | 096 101 128 |
| Koda | 106 | Teac | 094 102 105 192 |
| KXD | 107 | Tec | 108 |
| Lawson | 105 | Technics | 101 164 193 232 |
| Lecson | 151 | Technika | 034 |
| Lenco | 106 | Technosonic | 034 |
| LG | 015 024 090 129 185 216 | Teufelken | 154 |
| Life | 096 128 | Tevion | 096 101 105 128 162 |
| Lifetec | 096 101 128 | Thomson | 012 091 116 117 118 119 148 167 172 197 |
| Limit | 105 | Tokai | 103 108 |
| Loewe | 044 127 | Toshiba | 002 086 087 121 165 187 |
| LogicLab | 105 | TruVision | 107 |
| Luxor | 109 | | |

Приложение

| DVD | Код производителя |
|------------|-------------------------|
| United | 001 |
| Voxson | 001 |
| Vtrek | 159 |
| Wharfedale | 104 105 130 |
| Wintel | 152 |
| Xbox | 167 |
| Xlogic | 105 |
| XMS | 149 |
| Yakumo | 109 |
| Yamada | 109 |
| Yamaha | 006 013 123 137 164 230 |
| Yamakawa | 103 146 |
| Yukai | 001 |
| Zenith | 002 129 165 |

| DVD-рекордер | Код производителя |
|--------------|-------------------------|
| JVC | 057 058 059 060 |
| LG | 065 |
| Panasonic | 052 062 |
| Philips | 050 051 053 061 063 064 |
| Sony | 054 055 056 |
| Toshiba | 067 068 069 |
| Yukai | 066 |

| DVD/LD | Код производителя |
|---------|-------------------|
| Pioneer | 007 |

| Комбинированное устройство DVD/VCR | Код производителя |
|------------------------------------|---|
| Sharp | 029 (DVD)/028 032 (VCR) |
| Bush | 087 (DVD)/036 (VCR) |
| Daewoo | 078 (DVD)/029 (VCR) |
| Hitachi | 088 (DVD)/025 (VCR) |
| JVC | 080 081 082 083 084 085 (DVD)/007 025 033 034 (VCR) |
| LG | 015 (DVD)/014 030 (VCR) |
| Orion | 087 (DVD)/038 (VCR) |
| Panasonic | 079 (DVD)/031 037 (VCR) |
| Philips | 074 (DVD)/026 (VCR) |
| Samsung | 076 077 (DVD)/210 (VCR) |
| Sanyo | 089 (DVD)/039 (VCR) |
| Sony | 075 (DVD)/027 (VCR) |
| Toshiba | 086 (DVD)/035 (VCR) |

| DVD/DVR | Код производителя |
|-----------|-------------------|
| Panasonic | 052 062 |
| Pioneer | 070 071 072 |
| Samsung | 073 |
| Toshiba | 067 |

| HTIB | Код производителя |
|------------|-------------------|
| Aiwa | 231 |
| DK Digital | 176 |
| Hitachi | 215 |
| JVC | 184 |
| Kenwood | 219 |
| LG | 216 |
| Mustek | 198 |
| Panasonic | 194 195 214 |
| Pioneer | 220 |
| Samsung | 213 |
| Sanyo | 189 218 |
| Sony | 205 221 222 |

| SAT/DVD | Код производителя |
|---------|-------------------|
| Humax | 048 |

| Комбинированное устройство телевизор/DVD | Код производителя |
|--|-------------------|
| Bush | 092 |
| LG | 090 |
| Panasonic | 093 |
| Thomson | 091 |
| Toshiba | 087 |

| Комбинированное устройство телевизор-видеомагнитофон | Код производителя |
|--|-------------------|
| Aiwa | 042 |
| Bush | 042 |
| Daewoo | 021 040 |
| GoldStar | 209 |
| Goodmans | 047 |
| Grundig | 041 |
| Orion | 045 |
| Philips | 041 046 |
| Roadstar | 042 045 |
| Samsung | 043 |
| Sony | 044 |
| Tatung | 042 |
| Toshiba | 042 043 045 048 |

| Видеомагнитофон | Код производителя |
|-----------------|---|
| Sharp | 001 015 028 032 063 064 073 089 149 150 151 153 165 |
| Adelsound | 056 |

| Видеомагнитофон | Код производителя |
|--------------------|---|
| Adyson | 055 |
| Aiwa | 014 026 042 045 049 050 051 059 060 102 111 149 150 153 |
| Akai | 045 050 058 060 128 149 150 153 158 193 |
| Akiba | 055 |
| Akura | 050 055 060 |
| Alba | 021 026 045 051 052 055 058 061 128 129 130 |
| Allorgan | 043 126 |
| Ambassador | 052 058 |
| Amstrad | 026 049 055 061 149 162 189 |
| Anitech | 055 |
| Ansonic | 056 |
| ASA | 053 054 059 149 150 153 |
| Asuka | 026 049 053 054 055 059 149 |
| ASWO | 179 |
| Audiosonic | 061 |
| AudioTon | 058 |
| Baird | 021 026 049 050 060 061 123 154 |
| Basic Line | 021 051 052 055 058 061 |
| Bauer | 160 187 |
| Baur | 054 070 |
| Beaumarck | 157 |
| Bestar | 021 052 058 061 |
| Black Panther Line | 021 061 |
| Blaupunkt | 006 008 054 057 069 070 071 083 119 124 125 149 150 151 153 171 179 |
| Blue Sky | 051 059 |
| Bondstec | 052 055 058 |
| Brandt | 009 060 132 |
| Brandt | 154 |
| Electronique | |
| Brinkmann | 051 |
| Broksonic | 155 157 |
| BSR | 188 |
| Bush | 021 026 036 042 045 051 055 061 075 127 128 129 130 |
| Carrefour | 121 |
| Casio | 026 |
| Cathay | 061 |
| Catron | 052 058 |
| CGE | 026 049 050 060 149 |
| Clmine | 051 055 |
| Clatronic | 052 055 058 |
| Combitech | 045 |
| Condor | 021 052 058 061 |
| Continental | 154 |
| Edison | |
| Crown | 021 052 055 058 061 |
| Curtis Mathes | 157 |
| Cybermaxx | 072 |
| Daewoo | 018 021 029 040 045 052 058 061 072 121 |
| Dansai | 055 061 |
| Dantax | 051 |
| Daytron | 021 061 |
| De Graaf | 054 |
| Decca | 007 026 049 050 054 060 |
| DeGraaf | 063 120 123 |
| Denko | 055 |
| Denon | 098 |
| Diamant | 059 209 |
| Dual | 026 050 054 060 061 154 |
| Dumont | 026 049 054 123 |
| Elbe | 061 |
| Elcatech | 055 |
| Elin | 067 126 |
| Elsay | 055 |
| Eita | 055 061 |
| Emerson | 055 121 155 |
| ESC | 021 058 061 126 |
| Etzuko | 055 |
| Europhon | 058 |
| Ferguson | 007 009 026 050 060 071 132 201 202 204 |
| Fidelity | 026 049 055 |
| Finlandia | 026 054 063 120 123 |
| Finlux | 026 049 050 054 080 120 123 149 150 153 197 207 |
| Firstline | 018 051 053 055 059 080 114 120 121 127 |
| Fisher | 058 122 123 149 150 153 159 178 |
| Flint | 051 |
| Forment/Phoenix | 054 |
| Frontech | 052 058 |
| Fujitsu | 026 049 |
| Funai | 026 049 149 150 153 188 |
| Galaxy | 026 049 |
| GBC | 052 055 058 |
| GE | 157 |
| GEC | 054 |
| Geloso | 055 |

| Видеомагнитофон | Код производителя |
|-----------------|---|
| General | 052 058 |
| General Technic | 006 043 051 |
| Genexxa | 123 |
| Go Video | 157 |
| GoldHand | 055 |
| GoldStar | 026 049 053 059 149 150 153 155 157 209 |
| Goodmans | 021 026 047 049 051 052 053 055 058 059 061 067 073 126 127 |
| Graetz | 050 060 123 126 |
| Granada | 026 054 057 059 063 071 120 123 126 |
| Grandin | 021 026 049 052 053 055 058 059 061 072 |
| Grundig | 009 041 054 055 057 069 070 071 074 075 076 090 125 149 150 153 173 179 181 182 187 |
| Hanseatic | 053 054 059 061 |
| Hantor | 058 |
| Harwood | 055 |
| HCM | 055 075 |
| Hinari | 045 051 055 056 060 061 075 127 |
| Hisawa | 045 051 166 |
| Hitachi | 005 016 019 026 049 050 054 056 060 098 115 120 123 126 149 150 153 175 185 |
| Hypson | 051 055 061 |
| Impego | 052 058 |
| Imperial | 026 049 126 149 |
| Imgersol | 056 126 |
| Inno Hit | 021 052 054 055 058 061 067 126 |
| Innovation | 006 043 051 |
| Interbuy | 053 055 059 |
| Interfunk | 054 123 |
| Intervision | 026 049 051 059 061 209 |
| Irradio | 053 055 059 |
| ITT | 050 060 077 123 126 |
| ITT Nokia | 154 |
| JTV | 021 053 058 059 061 |
| JBL | 147 |
| JC Penney | 098 155 157 |
| JVC | 007 025 033 034 050 060 077 078 079 098 105 106 140 149 150 153 154 161 200 204 |

| Видеомагнитофон | Код производителя |
|-----------------|---|
| Kaisui | 055 |
| Karcher | 054 |
| Kendo | 018 021 051 052 055 059 128 |
| Kenwood | 050 060 |
| Kimari | 122 |
| Knissel | 045 051 |
| Korpel | 055 |
| Kuba | 122 |
| Kyoto | 055 |
| Lenco | 021 |
| Leyco | 055 |
| LG | 010 014 024 026 030 049 053 059 112 |
| Lifetec | 006 043 051 072 |
| Loewe | 006 137 |
| Loewe Opta | 053 054 056 057 059 071 124 131 151 169 179 209 |
| Logik | 055 056 067 126 |
| Lumatron | 021 061 072 |
| Luxor | 055 063 073 080 114 122 123 149 150 153 180 195 |

| Видеомагнитофон | Код производителя |
|-----------------|---|
| M Electronic | 026 049 059 |
| Magnin | 157 |
| Manesth | 018 055 121 |
| Marantz | 054 057 071 073 179 |
| Mark | 061 |
| Matsui | 026 045 051 053 056 059 126 133 162 164 |
| Mediator | 054 |
| Medion | 006 043 051 072 |
| M-Electronic | 026 059 209 |
| Memorex | 026 049 053 059 063 098 122 123 155 |
| Memphis | 055 |
| Metz | 006 008 057 070 071 124 125 131 179 181 187 |
| MGN | 157 |
| Micromaxx | 006 043 051 072 |
| Microstar | 006 043 051 072 |
| Migros | 026 049 |
| Minerva | 070 071 125 181 187 |
| Minolta | 098 |
| Mitsubishi | 007 049 054 080 107 114 149 150 153 155 170 199 |
| Multitech | 026 049 052 054 055 058 123 |
| Murphy | 026 049 |
| National | 006 069 124 |
| NEC | 007 050 060 154 155 177 |
| Neckermann | 050 054 057 060 154 179 |

| Видеомагнитофон | Код производителя |
|-----------------|---|
| NEI | 054 |
| Nesco | 026 045 055 |
| Nikkai | 052 055 058 061 |
| Nokia | 050 060 061 063 067 120 123 126 128 180 195 |
| Nordmende | 007 009 050 060 077 124 134 149 150 153 154 161 201 204 205 |
| Oceanic | 026 049 050 060 063 123 |
| Okano | 051 055 061 128 |
| Optimus | 155 156 |
| Orion | 038 045 051 056 129 130 155 163 166 188 191 192 |
| Orson | 026 049 |
| Osaki | 026 049 053 055 059 |
| Osume | 127 |
| Otake | 129 130 |
| Otto Versand | 054 187 |
| Palladium | 050 053 055 056 057 059 060 071 126 128 |
| Panasonic | 002 006 008 023 031 037 069 086 091 101 124 131 137 149 150 151 153 155 167 169 171 174 190 198 |
| Pathe Cinema | 056 114 |
| Pathe Marconi | 050 060 154 |
| Pentax | 098 |
| Perdio | 026 049 |
| Philco | 055 098 |
| Philips | 005 011 017 019 020 026 041 046 054 057 062 065 071 076 077 087 090 092 093 095 100 104 108 110 136 149 150 153 179 |
| Phonola | 054 |
| Pioneer | 007 054 120 149 150 153 156 203 |
| Portland | 021 052 058 061 |
| Prinz | 026 049 |
| Profex | 055 |
| Profi-Tronic | 126 |
| Proline | 026 049 075 127 |
| Prosonic | 026 051 061 |
| Pulsar | 157 |
| Pye | 005 054 |
| Quasar | 155 |
| Quelle | 049 054 057 070 071 149 150 153 179 181 182 187 |

| Видеомагнитофон | Код производителя |
|-----------------|---|
| Radialva | 055 059 063 |
| Radio Shack | 155 |
| Radiola | 054 151 |
| Realistic | 155 157 |
| Rex | 050 060 077 154 161 |
| RFT | 052 054 055 058 |
| Roadstar | 021 042 045 053 055 059 061 067 126 |
| Royal | 055 |
| Saba | 009 050 060 077 138 139 149 150 153 154 161 |
| Saisho | 051 055 056 162 |
| Salora | 080 114 123 149 150 153 180 |
| Samsung | 210 043 067 126 157 176 194 196 |
| Samurai | 007 052 055 060 |
| Sansui | 007 050 |
| Sanswa | 056 |
| Sanyo | 039 063 099 109 122 123 149 150 153 180 |
| Saville | 045 061 126 |
| SBR | 054 |
| Schaub Lorenz | 026 049 050 060 123 |
| Schneider | 018 021 026 049 051 052 053 054 055 059 061 126 149 150 153 |
| Scott | 155 |
| Sears | 098 155 |
| SEG | 055 061 067 126 |
| SEI-Sinudyne | 054 056 188 |
| Seleco | 050 058 059 060 154 161 |
| Senra | 052 055 058 127 |
| Sentron | 055 |
| Shintom | 055 123 |
| Shivaki | 053 059 |
| Shorai | 056 |
| Siemens | 053 057 059 070 071 123 125 179 181 187 |
| Silva | 053 059 |
| Silver | 061 |
| Sinudyne | 054 056 |
| Solavox | 052 058 |
| Solovox | 058 |
| Sonitron | 122 |
| Sonnectair | 055 |
| Sonoko | 021 061 072 |
| Sonoror | 063 |
| Sontec | 053 059 |

Приложение

| Видеоматрифон | Код производителя |
|-------------------|---|
| Sony | 003 004 013 022 027 044 066 068 082 083 084 085 088 094 096 097 103 113 116 117 118 119 145 146 147 160 168 184 185 186 |
| Soundwave | 059 |
| Standard | 021 061 |
| Starlite | 059 123 |
| Stern | 061 |
| Sunkai | 051 |
| Sunstar | 026 049 |
| Suntronic | 026 049 |
| Sunwood | 055 |
| Supra | 059 126 |
| Symphonic | 026 055 |
| Taisho | 051 056 |
| Tandberg | 061 070 |
| Tansai | 149 |
| Tashiko | 026 049 059 063 126 |
| Tatung | 026 042 049 050 054 060 063 114 |
| TCM | 006 043 051 072 |
| Teac | 026 060 061 |
| Tec | 052 055 058 061 |
| Technics | 006 069 |
| Teleavia | 050 060 |
| Telefunken | 007 009 050 060 077 078 081 132 135 149 150 153 154 161 206 |
| Teletach | 055 061 |
| Tenosal | 055 |
| Tensai | 026 049 053 055 056 059 149 |
| Tevion | 006 043 051 072 |
| Thomson | 007 009 050 060 065 077 078 098 132 134 138 141 142 143 144 148 152 154 156 157 161 201 204 |
| Thorn | 050 059 060 123 154 161 208 |
| Tivo Hdd | 065 088 |
| Tokai | 053 055 059 060 123 149 |
| Tonsai | 055 |
| Toshiba | 012 018 035 042 043 045 048 050 054 060 077 080 114 121 154 162 172 |
| Towada | 055 183 |
| Towika | 055 |
| TVA | 052 058 |
| Uher | 053 059 126 154 |
| Ultravox | 061 |
| Unitech | 067 126 |
| United Quick Star | 021 061 |
| Universum | 026 049 051 053 054 057 059 070 071 076 125 126 |
| Victor | 007 078 |
| Videoon | 006 043 051 |
| Wards | 155 157 |
| Weitblick | 053 059 |
| Yamishi | 055 |
| Yokan | 055 |
| Yoko | 052 053 055 058 059 067 126 |

| SAT/DVR | Код производителя |
|-----------|-------------------|
| Humax | 005 |
| BSkyB | 035 |
| Humax | 007 |
| TechniSat | 347 011 |
| Zehnder | 034 |

| Спутник | Код производителя |
|------------|--|
| AB Sat | 004 056 066 103 |
| AGS | 056 |
| Aikai | 077 001 139 |
| Alba | 004 086 095 332 006 036 037 105 106 127 141 |
| Aldes | 080 086 003 105 106 107 |
| Allsat | 068 076 077 298 003 042 108 139 |
| Allsonic | 049 080 088 002 039 106 |
| Altech | 004 097 |
| Alpha | 077 |
| Altai | 089 |
| Amitronica | 004 |
| Ampere | 045 089 001 109 |
| Amstrad | 004 008 045 050 060 061 079 084 089 098 099 101 165 279 282 292 295 305 313 331 002 038 140 |
| Anglo | 004 |
| Ankaro | 004 049 078 080 088 286 305 313 331 002 039 106 |
| Anttron | 076 095 334 002 036 106 |
| Arcon | 045 078 337 003 109 110 123 |
| Armstrong | 077 001 038 |
| ASA | 090 |
| Asat | 077 001 139 |

| Спутник | Код производителя |
|-------------------|--|
| ASLF | 004 |
| AST | 082 288 001 114 |
| Astacom | 056 161 |
| Astra | 004 053 071 085 093 288 005 038 111 112 113 133 |
| Astro | 020 022 048 049 050 053 088 095 159 004 039 040 106 107 |
| AudioTon | 095 002 042 106 |
| Aurora | 059 |
| Austar | 059 065 |
| Avalon | 089 |
| Axiel | 056 |
| Axis | 049 087 088 093 003 039 113 119 |
| Barcom | 305 313 331 001 110 |
| Best | 049 088 002 039 110 |
| Blaupunkt | 020 022 001 040 |
| Blue Sky | 004 061 |
| Boca | 004 045 094 160 177 180 192 197 204 207 208 216 223 250 260 269 002 038 133 |
| Boston | 045 056 |
| Brain Wave | 078 083 001 041 |
| Broadcast | 085 001 117 |
| Broco | 004 093 |
| BSkyB | 008 165 |
| BT | 056 |
| BT Satellite | 161 001 143 |
| Bubu Sat | 004 |
| Bush | 068 076 086 005 037 108 118 127 141 |
| BW | 078 |
| Cable | 296 |
| Cambridge | 050 160 305 313 331 |
| Canal Satellite | 048 081 166 |
| Canal+ | 048 001 142 |
| Channel Master | 086 001 105 |
| Chaparral | 305 313 322 331 001 136 |
| CHEROKEE | 056 066 285 |
| Chess | 004 047 052 001 147 |
| CityCom | 044 053 057 065 002 037 120 294 |
| Ciaticron | 083 001 041 |
| Clearmax | 275 |
| Colombia | 045 |
| Columbia | 045 |
| COLUMBUS | 285 001 125 |
| Comag | 045 |
| Commander | 078 |
| Commilink | 080 001 106 |
| Contec | 080 087 |
| Condor | 049 053 088 001 039 |
| Connexions | 049 088 089 001 116 |
| Conrad | 044 045 049 050 053 088 094 156 |
| Conrad Electronic | 004 053 |
| Contec | 087 094 002 119 120 |
| Daewoo | 002 004 |
| Dansat | 068 076 001 108 |
| D-Box | 168 |
| DDC | 086 001 105 |
| Dew | 087 001 119 |
| Digitality | 053 |
| Digipro | 062 |
| Discoverer | 047 052 |
| Discovery | 056 |
| Dissec | 056 |
| Distratel | 061 |
| Distrisat | 077 |
| DNR | 078 |
| DNT | 077 089 002 116 139 |
| Drake | 305 307 313 331 001 123 |
| DStv | 059 |
| Dune | 049 088 |
| Dynasat | 055 |
| EchoStar | 004 066 089 166 167 238 241 245 273 274 276 285 290 305 310 313 325 330 331 002 116 147 |
| Einhell | 004 045 050 079 080 003 036 038 106 |
| Elap | 004 056 |
| Elsat | 004 099 |
| Elta | 049 077 088 298 332 004 036 039 042 139 |
| EmmeEsse | 049 055 088 167 003 039 118 129 312 |
| Engel | 004 |
| EURIEULT | 046 060 061 274 |
| Eurocrypt | 071 |
| Europa | 050 053 077 078 094 |
| Europhon | 045 053 |
| Eurostat | 298 001 038 |
| Eurosky | 044 045 049 050 053 088 002 038 039 |

| Спутник | Код производителя |
|-------------------|--|
| Eurostar | 044 053 055 057 104 001 038 |
| Eutelsat | 004 |
| Eutra | 097 |
| Exator | 095 002 036 106 |
| Fenner | 004 047 049 052 |
| Ferguson | 068 076 158 327 328 335 336 004 037 043 108 118 |
| Fidelity | 050 079 098 |
| Finlandia | 071 001 037 |
| Finlux | 071 091 156 329 340 003 037 111 126 |
| Flair Mate | 004 |
| Foxtel | 059 064 065 |
| Fracarro | 167 305 313 331 334 001 141 |
| Freecom | 022 050 002 036 128 |
| Freesat | 060 097 |
| FTE | 088 094 160 291 308 337 002 109 130 |
| FTEmaximal | 004 049 |
| Fuba | 022 044 049 071 088 089 274 285 300 334 009 036 039 040 110 112 116 125 126 139 |
| Fugionkyo | 062 |
| Funai | 323 |
| Galaxis | 044 049 059 065 080 087 088 093 144 289 298 326 008 039 042 106 113 119 127 145 246 |
| Galaxissat | 082 |
| Gardiner | 057 |
| Giucar Record | 305 313 331 |
| Goldbox | 048 081 166 |
| Gooding | 051 |
| Granada | 071 001 111 |
| Grandin | 046 069 |
| Grundig | 008 020 022 050 051 059 061 074 084 162 164 165 236 237 240 297 305 313 331 006 037 040 106 118 140 |
| G-Sat | 076 |
| Hanseatic | 052 157 001 135 |
| Hänsel & Gretel | 045 053 |
| Hantor | 083 003 036 041 132 |
| Hase & Igel | 078 |
| Helocom | 053 001 109 |
| Helium | 053 |
| Hinari | 076 086 001 105 |
| Hirschmann | 020 021 022 049 050 053 056 060 089 090 092 153 156 340 002 040 129 |
| Hisawa | 083 001 041 |
| HNE | 045 |
| Houston | 078 |
| Humax | 005 007 017 065 144 272 001 |
| Huth | 045 053 063 078 080 083 085 087 094 007 038 041 042 106 117 119 129 |
| Hypson | 046 274 |
| ID Digital | 065 |
| Imex | 046 |
| Ingelen | 060 |
| International | 045 |
| Interstar | 062 |
| Intervision | 053 096 001 042 |
| ITTNokia | 071 090 156 168 |
| JEEEMON | 298 305 313 331 |
| Johansson | 083 305 313 324 331 001 041 |
| JOK | 056 100 161 |
| JVC | 051 |
| Kamm | 004 |
| Kathrein | 003 004 005 010 015 016 020 022 044 056 057 066 077 092 095 159 169 287 288 305 308 313 331 040 120 130 136 139 |
| Kathrein Eurostar | 044 |
| Key West | 045 |
| Klap | 056 |
| Konig | 053 329 |
| Kosmos | 092 308 003 128 129 130 095 097 001 106 |
| KR | 095 097 001 106 |
| Kreiselmeier | 020 022 001 040 |
| K-SAT | 004 |
| Kyostar | 045 095 001 036 |
| L&S Electronic | 045 049 |
| Lasat | 044 045 047 049 053 067 088 160 005 039 107 131 132 133 |
| Lemon | 078 |
| Lenco | 004 044 049 053 078 088 093 334 003 036 128 134 |
| Lenson | 050 001 050 |
| Lexus | 077 |
| Lifesat | 004 045 047 049 052 088 157 005 039 135 145 147 150 |
| Lorenzen | 045 053 078 101 |
| Lupus | 049 088 001 039 |

| Спутник | Код производителя |
|------------------|---|
| Luxor | 050 071 084 156 168 288 305 306 313 331 001 111 |
| M & B | 052 157 |
| Manata | 004 045 046 056 161 |
| Manhattan | 056 161 298 004 037 042 107 118 |
| Mascom | 092 001 107 |
| Maspro | 004 020 022 051 070 078 097 162 288 305 313 331 003 037 118 136 |
| Matsui | 020 022 051 056 086 161 346 001 143 |
| Max | 053 |
| MB | 052 157 001 135 |
| Mediabox | 048 081 166 |
| Mediasat | 048 050 081 093 166 001 113 |
| Medion | 004 045 049 088 005 039 135 145 147 150 |
| Medison | 004 |
| Mega | 077 001 139 |
| Meletronic | 057 |
| Memphis | 322 |
| Metronic | 004 046 057 061 069 080 095 036 106 107 110 |
| Metz | 020 022 297 001 040 |
| Micro | 004 050 053 |
| Micro electronic | 004 |
| Micro Technology | 004 093 001 124 |
| Micromaxx | 049 005 039 135 145 147 150 |
| Microtec | 004 |
| Minerva | 051 297 001 040 |
| MNet | 296 |
| Morgan's | 004 045 077 094 160 003 038 133 139 |
| Motorola | 058 |
| Multichoice | 059 001 059 |
| Multistar | 008 002 130 132 |
| Multitec | 047 001 147 |
| Muratto | 082 002 115 128 |
| Mysat | 004 |
| Navex | 083 001 041 |
| NEC | 075 001 137 |
| Network | 076 |
| Neuhaus | 004 050 053 078 093 094 003 042 113 |
| Neusat | 004 078 |
| NextWave | 063 |
| Nikko | 004 001 038 |
| Nokia | 012 013 023 071 090 156 168 176 188 190 196 210 211 214 219 221 224 227 247 249 253 257 268 271 280 281 283 288 340 005 037 111 118 171 |
| Nordmende | 083 086 158 333 334 335 336 005 036 037 043 105 107 |
| Nova | 059 |
| Novis | 083 001 041 |
| Octagon | 078 087 095 334 003 036 106 119 |
| Okano | 308 003 038 129 130 |
| Ondigital | 032 072 073 |
| Optex | 274 298 002 042 120 |
| Optus | 048 059 063 |
| Orbitech | 047 048 050 094 154 155 001 036 |
| Osat | 084 001 106 |
| Pace | 008 027 032 056 066 068 076 163 166 239 240 242 243 277 284 305 313 331 332 006 037 040 108 118 127 140 |
| Packsat | 056 |
| Palcom | 086 285 305 313 331 004 050 105 112 125 |
| Palladium | 050 051 001 038 |
| Palsat | 047 050 291 |
| Panasat | 054 059 |
| Panasonic | 001 008 165 003 037 118 140 |
| Panda | 022 053 068 071 002 037 108 |
| Patriot | 045 056 |
| Philips | 011 020 022 048 051 056 057 072 073 076 077 078 081 094 095 161 162 164 166 169 235 240 242 004 037 118 139 170 |
| Phoenix | 076 087 002 119 127 |
| Phonotrend | 080 144 004 037 042 106 129 |
| Pioneer | 048 166 315 |
| Predki | 083 001 041 |
| Preisner | 045 089 094 160 |
| Premier | 048 |
| Premiere | 048 065 081 166 183 210 211 217 227 271 002 042 142 |
| Profile | 056 |
| Prosat | 080 086 096 305 313 331 004 105 106 127 141 |
| Prosonic | 101 |

Приложение

| Спутник | Код производителя |
|---------------|--|
| Pye | 051 |
| Quadral | 049 056 066 080 086 088 094 096 161 311 341 342 343 344 003 039 105 106 |
| Quelle | 044 053 079 001 040 |
| Radiola | 077 001 139 |
| Radix | 009 060 089 097 116 203 213 256 003 172 174 |
| Rainbow | 095 097 001 106 |
| Red Star | 049 088 |
| Redpoint | 093 001 113 |
| Rex | 334 |
| RFT | 077 078 080 154 002 106 139 |
| RITAR | 288 |
| Roadstar | 004 |
| Roch | 046 |
| Rover | 004 049 096 |
| Saba | 044 053 056 061 076 078 100 158 161 333 339 004 107 118 124 141 |
| Sagem | 102 001 043 |
| Sakura | 087 305 313 331 002 119 127 |
| Salora | 071 288 306 002 111 137 |
| Samsung | 006 019 275 308 314 001 036 |
| SAT | 050 082 098 003 105 114 115 |
| Sat Cruiser | 063 |
| Sat Partner | 050 |
| Sat Team | 004 |
| Satcom | 052 053 085 157 309 334 002 117 135 |
| Satec | 004 076 001 118 |
| Satelco | 049 088 |
| Satford | 085 001 117 |
| Satline | 096 |
| Satmaster | 085 001 117 |
| SatPartner | 083 006 036 041 106 107 128 129 |
| Satplus | 047 |
| Schacke | 095 |
| Schneider | 047 056 164 004 039 145 147 150 |
| Schwaiger | 045 047 052 053 061 076 094 157 006 120 122 135 144 146 246 |
| SCS | 044 |
| Sedea | 045 062 |
| Electronique | |
| Seemann | 088 093 003 038 113 116 |
| SEG | 049 052 083 088 101 157 184 186 189 199 206 215 225 258 261 263 334 004 036 039 041 135 |
| Seleco | 167 334 001 042 |
| Septimo | 061 |
| Servi Sat | 004 046 |
| Siemens | 020 022 160 294 297 001 040 |
| Skartin | 004 |
| Skardin | 093 001 113 |
| Skinsat | 050 |
| SKR | 004 |
| SKY | 058 |
| Skymaster | 004 014 034 047 052 080 096 104 157 182 199 202 205 212 223 229 262 267 003 106 135 147 |
| Skymax | 077 001 139 |
| SkySat | 004 047 050 052 053 335 |
| SL | 045 078 |
| SM Electronic | 004 047 |
| Smart | 004 044 045 060 |
| Sony | 048 244 001 140 |
| SR | 045 002 038 133 |
| Starland | 004 001 147 |
| Starring | 083 001 041 |
| Strong | 049 059 062 088 186 187 189 193 198 201 210 216 227 228 248 270 291 299 305 312 313 331 005 036 039 106 128 141 |
| STVI | 046 274 |
| Sunny Sound | 049 088 |
| Sunsat | 004 093 |
| Sunstar | 045 049 088 002 038 133 |
| Super Sat | 055 |
| Supermax | 063 |
| Systemc | 045 |
| Tandberg | 285 001 043 |
| Techniland | 085 001 117 |
| TechniSat | 347 011 047 048 050 067 077 154 155 173 175 179 181 191 194 195 220 251 259 264 301 302 345 004 116 |
| Technology | 059 |
| Technosat | 063 |
| Technowelt | 045 053 061 |
| Telanor | 285 300 001 105 |

| Спутник | Код производителя |
|--------------|---|
| Telasat | 044 052 053 157 001 135 |
| Tele Piu | 296 |
| Teleciel | 095 |
| Telecom | 004 |
| Teledirekt | 076 |
| Telefunken | 056 161 334 338 003 036 118 143 |
| Teleka | 050 053 078 089 092 095 162 003 038 106 116 |
| Telesat | 052 053 157 001 135 |
| Telesat | 047 048 050 001 |
| Teletech | 104 |
| Teledes | 045 050 002 037 149 |
| Tempo | 063 |
| Tensai | 303 |
| Tevion | 004 005 039 135 145 147 150 |
| Thomson | 004 024 026 028 030 031 044 048 053 056 081 158 230 231 232 233 234 242 335 037 043 |
| Thorn | 305 313 331 003 037 108 118 |
| Tioko | 045 001 120 |
| Tokai | 077 |
| Tonna | 004 050 085 003 037 042 117 |
| Triad | 082 003 114 115 128 |
| Triasat | 050 091 001 126 |
| Triax | 004 044 045 050 091 316 317 318 319 320 002 040 |
| Tristar | 291 |
| Turnsat | 004 |
| Twiner | 004 045 046 001 149 |
| UEC | 059 064 |
| Uher | 047 |
| Ultravox | 298 |
| Uniden | 098 278 293 305 313 331 001 138 |
| Unisat | 045 077 087 002 038 119 |
| Universonum | 020 022 044 051 053 090 098 101 001 040 |
| Variosat | 020 022 |
| Vega | 049 |
| Ventana | 077 001 139 |
| Vestel | 106 |
| Viasat | 061 |
| Visionic | 062 |
| Visiosat | 004 056 100 041 042 147 148 |
| Viva | 078 |
| Vivid | 064 |
| Vortec | 032 321 334 001 036 |
| VTech | 057 001 115 082 100 114 |
| Wela | 094 |
| Welltech | 047 |
| WeTeKom | 047 050 052 |
| Winersat | 083 305 313 324 331 001 041 |
| Wintergarten | 080 |
| WINTERNITZ | 279 288 |
| Wisi | 020 022 050 053 082 089 094 100 116 178 185 190 191 197 200 209 218 219 220 222 226 252 254 255 256 265 266 318 005 037 040 114 115 |
| World | 083 |
| Worldsat | 056 |
| Xrypton | 049 088 |
| XSat | 004 066 |
| Zaunkonig | 078 |
| Zehnder | 025 044 049 057 082 088 101 304 308 318 005 039 107 110 115 130 |
| Zenith | 058 |
| Zinwell | 065 |
| Zodiac | 095 001 106 |
| Cabletime | 305 313 331 |
| Kenwood | 305 313 331 |
| Apollo | 036 |
| Aston | 148 |
| Brandt | 143 |
| Clemens | 129 |
| Kampus | |
| CNT | 107 |
| Comtech | 119 |
| Cosat | 042 |
| Crown | 038 |
| Cybermaxx | 150 |
| Daeryung | 116 |
| Decca | 121 |
| Delega | 105 |
| Diamond | 122 |
| Diskopress | 110 |
| Diristrad | 042 |
| Dong Woo | 132 |
| Elekta | 107 |
| Emanon | 036 |
| Ep Sat | 037 |
| Eurodec | 043 |

| Спутник | Код производителя |
|---------------|---------------------|
| Eurospace | 124 |
| Finnsat | 043 119 |
| France | 125 |
| Satellite/TV | |
| Galaxi | 110 |
| GMI | 038 |
| GoldStar | 128 |
| Goodmans | 037 127 |
| Grothusen | 036 128 |
| Hanuri | 107 |
| Hitachi | 037 118 |
| Houston | 042 |
| Imperial | 127 141 |
| Innovation | 039 135 145 147 150 |
| Intertronic | 038 |
| ITT Nokia | 037 111 118 |
| JSR | 042 |
| Leng | 041 |
| Lennox | 042 |
| LG | 128 |
| Life | 145 |
| Lifetec | 039 135 145 147 150 |
| Lion | 124 |
| Lorraine | 128 |
| Lyonnais | 043 |
| Macab | 043 |
| Marantz | 139 |
| Mediamarkt | 038 |
| Microstar | 039 135 145 147 150 |
| Mitsubishi | 037 040 143 |
| Mitsumi | 133 |
| Morgan Sydney | 149 |
| Next Wave | 146 |
| Nomex | 151 |
| Oceanic | 122 124 |
| Orbit | 114 |
| Origo | 124 |
| Otto Versand | 040 |
| Pacific | 122 |
| Paltec | 112 |
| Polsat | 043 |
| Polytron | 120 |
| Priesner | 038 |
| Profi | 134 |
| Promax | 037 |
| Protek | 122 |
| Provision | 107 |
| Quiero | 043 |
| Rediffusion | 137 |
| Redstar | 039 |
| Ruefach | 134 |
| Sabre | 037 |
| Silva | 128 |
| Sky Digital | 140 |
| Skyvision | 042 |
| Start Trak | 036 |
| Sumida | 038 |
| Tandy | 106 |
| Tantec | 037 050 118 125 |
| Tatung | 121 |
| TCM | 039 135 145 147 150 |
| Teco | 038 133 |
| Telemaster | 107 |
| Telemast | 131 |
| Telewire | 042 |
| Thorens | 122 |
| TPS | 102 |
| Unitor | 041 110 |
| Variostat | 040 |
| Vector | 124 |
| Via Digital | 024 |
| Vivanco | 152 |
| Wevasat | 037 |
| Wewat | 037 |
| Woorisat | 107 |

| Спутниковый ресивер | Код производителя |
|---------------------|-------------------|
| Hauppauge | 018 029 |





| Спутниковый ресивер/рекордер | Код производителя |
|------------------------------|-------------------|
| Humax | 005 |
| Kathrein | 033 |

| Кабельная приставка | Код производителя |
|---------------------|-------------------------|
| ABC | 375 |
| Alcatel | 373 374 |
| Amstrad | 378 380 |
| Arcon | 380 |
| Axis | 380 |
| Cabletime | 348 349 350 366 368 370 |
| Clyde Cablevision | 351 |
| Comcrypt | 376 |

| Кабельная приставка | Код производителя |
|---------------------|---------------------|
| Cryptovision | 352 |
| Fidelity | 380 |
| Filmnet | 376 |
| Filmnet | 353 369 |
| Cablecrypt | |
| Filmnet Comcrypt | 353 |
| Finlux | 355 |
| Foxtel | 378 |
| France Telecom | 371 372 377 |
| Freebox | 379 |
| GEC | 351 |
| General | 367 375 |
| Instrument | |
| Gooding | 354 |
| Grundig | 380 354 |
| Hirschmann | 355 |
| ITT Nokia | 355 |
| Jerrold | 356 362 364 367 375 |
| JVC | 354 |
| Macab | 372 377 |
| Maspro | 354 |
| Matsui | 354 |
| Minerva | 354 |
| Mnet | 369 376 |
| Movie Time | 361 |
| Mr Zapp | 377 |
| Multichoice | 376 |
| Nokia | 355 |
| Noos | 377 |
| Palladium | 354 |
| Philips | 354 363 371 372 377 |
| Pioneer | 380 357 358 |
| PVP Stereo Visual | 364 |
| Matrix | |
| Sagem | 372 377 |
| SAT | 380 |
| Scientific Atlanta | 359 360 |
| Starcom | 375 |
| Tele+1 | 353 369 376 |
| Telepiu | 369 376 |
| Torx | 375 |
| United Cable | 364 |
| Universonum | 354 355 |
| Videoway | 365 |
| Visiopass | 355 371 372 377 |
| Wittenberg | 380 |

| SAT/DVD | Код производителя |
|---------|---------------------|
| Humax | 005 (SAT)/048 (DVD) |

Поиск и устранение неисправностей

| Проблема | Возможное решение |
|---|--|
| <ul style="list-style-type: none"> Не включается питание. | <ul style="list-style-type: none"> Убедитесь, что дисплей и система AVC правильно соединены (Стр. 9). Проверьте, нажата ли кнопка TV  на пульте дистанционного управления. Если индикатор на дисплее горит красным цветом, нажмите кнопку TV  . Не отсоединился ли шнур питания переменного тока? Проверьте, нажата ли кнопка  на дисплее. |
| <ul style="list-style-type: none"> Телевизор не реагирует на нажатия кнопок. | <ul style="list-style-type: none"> Внешние помехи, такие как удар молнии, статическое электричество, и т.п. могут привести к нарушению нормальной работы аппарата. В этом случае попробуйте воспользоваться телевизором после выключения и включения питания дисплея и системы AVC или отсоедините шнур питания переменного тока от сетевой розетки и подключите его снова через одну или две минуты. |
| <ul style="list-style-type: none"> Пульт дистанционного управления не работает. | <ul style="list-style-type: none"> Установлены ли батарейки с соблюдением полярности (+, -) ? Батарейки разрядились? (Замените батарейки новыми) Возможно, Вы используете пульт при ярком или флуоресцентном освещении? Не попадает ли на датчик дистанционного управления свет от лампы дневного света? |
| <ul style="list-style-type: none"> Изображение обрезано. | <ul style="list-style-type: none"> Правильно ли установлено положение изображения? Правильно ли настроены параметры изображения (Режим Широкий), например, формат экрана? (Стр. 38 и 46) |
| <ul style="list-style-type: none"> Странный цвет, слишком светлый цвет или слишком темный цвет, или же рассогласование цветов. | <ul style="list-style-type: none"> Отрегулируйте оттенок изображения. Возможно, помещение слишком ярко освещено? В помещениях со слишком ярким освещением изображение может выглядеть темным. Проверьте правильность настройки «Цветовая система» (Стр. 36 и 41). |
| <ul style="list-style-type: none"> Питание неожиданно отключается. | <ul style="list-style-type: none"> Повысилась температура внутри аппарата. Удалите предметы, закрывающие вентиляционные отверстия или выполните чистку. Не установлен ли «Таймер отключения»? Выберите опцию «ВЫКЛ» в меню «Таймер отключения» (Стр. 33). Включена ли функция «Нет сигн. Выкл» или «Нет опер. Выкл»? |
| <ul style="list-style-type: none"> Нет изображения. | <ul style="list-style-type: none"> Правильно ли выполнены подсоединения к внешнему оборудованию? (Стр. 22–24) Правильно ли выбран тип входного сигнала после подсоединения? (Стр. 41) Правильно ли выбран источник входного сигнала? (Стр. 17) Возможно, поступает несовместимый сигнал? (Стр. 49) Правильно ли настроено изображение? (Стр. 31–32) Правильно ли подсоединена антенна? (Стр. 9) Находится ли опция «Только звук» в положении «Вкл»? (Стр. 39) |
| <ul style="list-style-type: none"> Отображается сообщение «LOSS OF SYNC». | <ul style="list-style-type: none"> Подсоединен ли надлежащим образом кабель HDMI между дисплеем и системой AVC? (Стр. 8 и 9) |
| <ul style="list-style-type: none"> Нет звука. | <ul style="list-style-type: none"> Не слишком ли низкий уровень громкости? Убедитесь, что наушники не подсоединены. Проверьте, нажали ли Вы кнопку  на пульте дистанционного управления. |
| <ul style="list-style-type: none"> Иногда телевизор издает потрескивающий звук. | <ul style="list-style-type: none"> Это не является неисправностью. Такое случается, когда корпус слегка расширяется и сжимается вследствие температурных изменений. Это не отражается на эксплуатационных качествах телевизора. |

Предостережения относительно эксплуатации в условиях высокой и низкой температуры

- Если телевизор используется в помещении (например, в комнате, офисе) с низкой температурой, изображение может оставлять следы или выглядеть слегка замедленным. Это не является неисправностью, и работа телевизора восстановится после того, как температура вернется к нормальной.
- Не оставляйте телевизор в жарком или холодном месте. Также не оставляйте телевизор в месте, подверженном воздействию прямого солнечного света или возле нагревателя, так как это может вызвать повреждение корпуса и привести к неисправностям в работе жидкокристаллического дисплея.
Температура хранения: + 5 °C до + 35 °C.

Информация о лицензиях на программное обеспечение для данного изделия

Состав программного обеспечения

Программное обеспечение, включенное в данное изделие, состоит из различных программных компонент, авторские права на которые по отдельности принадлежат компании SHARP или третьей стороне.

Программное обеспечение, разработанное компанией SHARP и программное обеспечение с открытым кодом

Авторские права на программные компоненты и различные сопутствующие документы, включенные в данное изделие, которые были разработаны и написаны компанией SHARP, принадлежат компании SHARP и защищены Законом об авторском праве, международными соглашениями и другими соответствующими законами. В данном изделии также используется свободно распространяемое программное обеспечение и программные компоненты, авторские права на которые принадлежат третьей стороне. Сюда входит программное обеспечение, на которое распространяется действие лицензий GNU General Public License (далее GPL), GNU Lesser General Public License (далее LGPL) или другого лицензионного соглашения.

Получение исходного кода

Некоторые владельцы лицензий на программное обеспечение с открытым кодом требуют от распространителя предоставления исходного кода вместе с исполняемыми программными компонентами. GPL и LGPL содержат аналогичные требования. Для получения информации о получении исходного кода для программного обеспечения с открытым кодом и для получения информации о GPL, LGPL и другой информации о лицензиях, посетите следующий веб-сайт: <http://www.sharp-eu.com/gpl/>

Мы не имеем возможности отвечать на любые вопросы относительно исходного кода для программного обеспечения с открытым кодом. Исходный код для программных компонент, авторские права на которые принадлежат компании SHARP, не распространяется.

Подтверждения

В состав данного изделия включены следующие программные компоненты с открытым кодом:

- linux kernel • busy box • uClibc • zlib • libpng • libjpeg

Приложение

Обновление Вашего телевизора через DVB-T

Следите за тем, чтобы версия программного обеспечения Вашего телевизора была всегда на уровне современных требований. Время от времени фирма SHARP выпускает новые версии обновленного базового программного обеспечения для телевизора и программного обеспечения для DVB.

Цифровая установка Установка загрузки

Поиск обновлений*

* Для всех стран, кроме Великобритании и Швеции, для этой функции установлена опция «нет». Телевизор автоматически определяет доступность новой версии программного обеспечения во время нахождения телевизора в режиме ожидания.

Опция

да: Автоматический поиск обновлений нового программного обеспечения доступен, когда телевизор находится в режиме ожидания.
нет: Не выполнять поиск информации для обновления.
Сейчас: Немедленно проверить наличие нового программного обеспечения.

Загрузка программного обеспечения

Вы можете выбрать метод обновления.

- 1 В случае обновления программного обеспечения появится сообщение о подтверждении «Обнаружена новая информация для загрузки.»
 - Если телевизор принимает программу обновления, находясь в режиме ожидания, сообщение о подтверждении появится после включения питания.
- 2 Следуйте инструкциям на экране.

Опция

да: Немедленно начать загрузку. Обновление занимает около часа. Во время загрузки Вы не сможете выполнять другие операции.

- Отменить загрузку нажатием кнопки **OK** на пульте дистанционного управления, когда индикация «Прервать» отображается на экране во время обновления.

нет: Начать загрузку автоматически через несколько минут после перехода в режим ожидания.

ПРИМЕЧАНИЕ

- Телевизор должен находиться в режиме ожидания для выполнения загрузки. Не выключайте главное питание с помощью кнопки **П** на дисплее.
- Обновление программного обеспечения может занять некоторое время.

Информация Лист сообщения

При обнаружении нового программного обеспечения, Вы можете подтвердить информацию об обновлении и загрузить программное обеспечение из меню «Лист сообщения».

ПРИМЕЧАНИЕ

- После успешной загрузки телевизором нового программного обеспечения будет обновлено сообщение в списке «Лист сообщения» меню «Информация».
- Обновление программного обеспечения не будет выполнено, если во время, указанное для загрузки, не будет в наличии нового программного обеспечения.

Информация Отчет получателя

Отображение отчетов об ошибках и изменениях в установках таймера.

Обновление Вашего телевизора через USB

Цифровая установка Обновление программного обеспечения

Эта функция позволяет Вам обновлять последнее программное обеспечение с помощью устройства USB. Программное обеспечение следует обновлять индивидуально для дисплея и системы AVC через гнездо USB, расположенное на каждом из устройств.

ПРИМЕЧАНИЕ

- Обновление данного программного обеспечения требует специальных навыков и должно производиться только квалифицированным обслуживающим персоналом.

Сброс

Если были выполнены сложные регулировки, после чего установки невозможно вернуть к нормальным значениям, Вы можете вернуть установки к стандартным заводским значениям.

Установка Сброс

- 1 Перейдите к пункту «ТВ МЕНЮ» > «Установка» > «Сброс».
- 2 Воспользуйтесь кнопками **◀▶** для выбора опции «да», а затем нажмите кнопку **OK**.
 - На экране появится сообщение «Сейчас телевизор автоматически перезапустится. ДА?».
- 3 Воспользуйтесь кнопками **◀▶** для выбора опции «да», а затем нажмите кнопку **OK**.
 - На экране появится и будет мигать сообщение «Выполняется инициализация...».
 - После завершения перезапуска питание будет выключено, а затем снова включено. Экран вернется к своим первоначальным установкам.



Приложение

Распознавание



Установка

Распознавание

Вы можете проверить идентификатор телевизора на экране, чтобы сообщить его службе поддержки.

Регулировка изображения

При просмотре телевизора длительный период времени, на экране может появиться цветовая тень из-за ухудшения подсветки светодиодов. Вы можете управлять цветовой тенью после выполнения процедуры «Регулировка изображения» в разделе «Распознавание», следуя указательной индикации на экране.

ПРИМЕЧАНИЕ

- Эта функция позволяет управлять цветовой тенью. Поэтому яркость экрана может быть уменьшена.

ОЧИСТКА PIN-КОДА

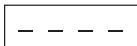
- 1 Перейдите к пункту «ТВ МЕНЮ» > «Установка».
- 2 Воспользуйтесь кнопками ▲/▼ для выбора опции «Автоинсталляция», «Установка программ», «Запрет детям» или «Сброс», а затем нажмите кнопку **OK**. Появится окно ввода PIN-кода.

- 3 Нажмите и удерживайте обе кнопки **P** и **^** и **+** на дисплее одновременно до тех пор, пока на экране не появится сообщение.

Приложение

Технические характеристики

| Опция | | 52" Цветной телевизор с жидкокристаллическим дисплеем, модель: LC-52XS1RU (Дисплей), TU-X1RU (Система AVC) | | 65" Цветной телевизор с жидкокристаллическим дисплеем, модель: LC-65XS1RU (Дисплей), TU-X1RU (Система AVC) | |
|--|------------------------------------|---|---|--|-----------------------------------|
| Панель жидкокристаллического дисплея | | 52" Advanced Super View & BLACK TFT LCD | | 65" Advanced Super View & BLACK TFT LCD | |
| Разрешение | | 2 073 600 пикселей (1 920 × 1 080) | | | |
| Цветовая система видеосигнала | | PAL/SECAM/NTSC 3.58/NTSC 4.43/PAL 60 | | | |
| ТВ функции | ТВ-Стандарт | Аналоговая | CCIR (B/G, I, D/K, L/L) | | |
| | | Цифровая | DVB-T (2K/8K OFDM), DVB-C, S/S2 | | |
| | Принимаемые каналы | VHF/UHF | Каналы E2–E69, каналы F2–F10, каналы I21–I69, каналы IR A–IR J, (Цифровые: каналы IR A–E69) | | |
| | | CATV | Гипердиапазонные, каналы S1–S41 | | |
| | Система телевизионной настройки | Автоматическая предварительная установка 999 каналов: не Северные страны/9999 каналов: Северные страны (ATV: 99 каналов), автоматическая маркировка, автоматическая сортировка | | | |
| СТЕРЕО/ДВУЯЗЫЧНАЯ | | NICAM/A2 | | | |
| Яркость | | 450 кд/м ² | | | |
| Срок службы лампы подсветки | | 60 000 часов (при установке опции «Подсветка» в положение по умолчанию) | | | |
| Углы обзора | | Г: 176°, В: 176° | | | |
| Усилитель звука | | 7,5 Вт × 2, 15 Вт (сабвуфер) | | | |
| Громкоговоритель | | 50 мм × 120 мм × 2, Ø 26 мм × 2, Ø 77 мм × 1 | | | |
| Гнезда (Система AVC) | Спереди | EXT4 | 15-штырьковый мини D-sub, гнездо Ø 3,5 мм | | |
| | | HDMI3 (EXT7) | HDMI | | |
| | | EXT8 | S-VIDEO (Вход Y/C), Разъем RCA (Вход AV) | | |
| | | С.І. (Общий интерфейс) | EN50221, R206001 | | |
| | | Наушники | Гнездо Ø 3,5 мм (Аудиовыход) | | |
| | | Сзади | Вход антенны | UHF/VHF 75 Ω Тип Din (Аналоговый и цифровой) | |
| | Спутниковый 75 Ω Тип F (DVB-S1/S2) | | | | |
| | RS-232C | | 9-штырьковый штекер D-Sub | | |
| | EXT1 | | SCART (Вход AV, вход Y/C, вход RGB, выход ТВ) | | |
| | EXT2 | | SCART (Вход AV/выход монитора, вход Y/C, AV Link, вход RGB) | | |
| | EXT3 | | COMPONENT IN: Y/P _B (C _B)/P _R (C _R), штекер RCA (AUDIO R/L) | | |
| | HDMI1 (EXT5) | | HDMI, гнездо Ø 3,5 мм | | |
| | HDMI2 (EXT6) | | HDMI | | |
| | USB | | USB 2.0 | | |
| | DIGITAL AUDIO OUTPUT | | Оптический S/PDIF Цифровой аудиовыход | | |
| | OUTPUT | | Штекер RCA (AUDIO R/L) | | |
| | DISPLAY OUTPUT | | HDMI | | |
| | DC OUTPUT | | 5 В 1,8 А постоянного тока МАКС | | |
| | Гнездо (Дисплей) | | USB | USB 2.0 | |
| | | DISPLAY INPUT | HDMI | | |
| DC OUTPUT | | 5 В 1,8 А постоянного тока МАКС | | | |
| SPEAKER OUTPUT | | L/R, WOOFER | | | |
| Язык экранной индикации | | Чешский, датский, голландский, английский, эстонский, финский, французский, немецкий, греческий, венгерский, итальянский, латвийский, литовский, норвежский, польский, португальский, русский, словацкий, словенский, испанский, шведский, турецкий, украинский | | | |
| Требования к питанию | | 220–240 В переменного тока, 50 Гц | | | |
| Потребляемая мощность (Метод IEC62087) | | LC-52XS1RU | 294 Вт (1,0 Вт в режиме ожидания) | LC-65XS1RU | 512 Вт (1,0 Вт в режиме ожидания) |
| | | TU-X1RU | 49 Вт (0,5 Вт в режиме ожидания) | TU-X1RU | 49 Вт (0,5 Вт в режиме ожидания) |
| Вес | | 43,0 кг (Дисплей), 3,8 кг (Система AVC) | | 59,5 кг (Дисплей), 3,8 кг (Система AVC) | |
| Рабочая температура | | 0 °C до +40 °C | | | |

- В связи с постоянным совершенствованием продукции, фирма SHARP оставляет за собой право внесения изменений в дизайн и технические характеристики без предварительного уведомления. Указанные технические характеристики являются номинальными значениями выпускаемых аппаратов. Характеристики отдельных аппаратов могут несколько отличаться от этих величин.

ПРИМЕЧАНИЕ

- Чертежи в масштабе приведены на внутренней стороне задней крышки.

Таблица возрастных категорий для функции Запрет детям

| Возрастная категория телевизионного вещания Возрастная категория, регулируемая пользователем | ВОЗРАСТ | | | | | | | | | | | | | | | |
|---|---------|---|---|---|---|---|----|----|----|----|----|----|----|----|----|--|
| | 4 | 5 | 6 | 7 | 8 | 9 | 10 | 11 | 12 | 13 | 14 | 15 | 16 | 17 | 18 | |
| Всеобщий просмотр | ✓ | — | — | — | — | — | — | — | — | — | — | — | — | — | — | |
| С разрешения родителей | ✓ | ✓ | ✓ | ✓ | ✓ | — | — | — | — | — | — | — | — | — | — | |
| Взросл | ✓ | ✓ | ✓ | ✓ | ✓ | ✓ | ✓ | ✓ | ✓ | ✓ | ✓ | ✓ | ✓ | ✓ | ✓ | |

| Возрастная категория телевизионного вещания Возрастная категория, регулируемая пользователем | Всеобщий просмотр | С разрешения родителей | Взросл |
|---|-------------------|------------------------|--------|
| Всеобщий просмотр | — | — | — |
| С разрешения родителей | ✓ | — | — |
| Взросл | ✓ | ✓ | — |

Список сокращений

| Сокращение | Расшифровка | |
|----------------|---|---|
| ATV | Analogue TV | Аналоговое телевидение |
| CEC | Consumer Electronics Control | Управление бытовой электроникой |
| DNR | Digital Noise Reduction | Цифровое подавление шума |
| DTV | Digital TV | Цифровое телевидение |
| DVB-C | Digital Video Broadcasting-Cable | Цифровое телевидение-Кабельное |
| DVB-S | Digital Video Broadcasting-Satellite | Цифровое телевидение-Спутниковое |
| DVB-T | Digital Video Broadcasting-Terrestrial | Цифровое телевидение-Эфирное |
| DVI | Digital Visual Interface | Цифровой визуальный интерфейс |
| EPG | Electronic Pogramme Guide | Электронная программа передач |
| HDCP | High-bandwidth Digital Content Protection | Защита широкополосных цифровых данных |
| HDMI | High-Definition Multimedia Interface | Мультимедийный интерфейс высокой четкости |
| MHEG | Multimedia and Hypermedia Expert Group | Экспертная группа по мультимедиа и гипермедиа |
| MPEG | Moving Picture Experts Group | Экспертная группа по вопросам движущегося изображения |
| OSD | On Screen Display | Экранная индикация |
| PCM | Pulse Code Modulation | Импульсно-кодовая модуляция |
| SAT | Satellite | Спутниковый |
| USB | Universal Serial Bus | Универсальная последовательная шина |
| WSS | Wide Screen Signalling | Передача сигналов широкоэкранный изображения |
| WYSIWYR | What You See Is What You Record | Что Вы видите, то и записывается |



Для заметок





Для заметок

