

# SHARP®

## LC-42X20RU LC-46X20RU LC-52X20RU

ЦВЕТНОЙ ТЕЛЕВИЗОР С  
ЖИДКОКРИСТАЛЛИЧЕСКИМ  
ДИСПЛЕЕМ

ИНСТРУКЦИЯ ПО  
ЭКСПЛУАТАЦИИ

# AQUOS



**HDMI™**  
HIGH-DEFINITION MULTIMEDIA INTERFACE

**DVB**  
Digital Video  
Broadcasting

**HD**  
ready  
1080p

**DOLBY**  
DIGITAL

**SRS**  
TruSurround XT

# ИНФОРМАЦИЯ О СЕРТИФИКАЦИИ ПРОДУКЦИИ



**МЕ01**

**Жидкокристаллические телевизоры  
марки “SHARP”**

**Модели: LC-42X20RU/LC-46X20RU/  
LC-52X20RU**

Сертифицированы  
компанией ВНИИС  
Официальным представителем  
Национального сертификационного  
органа электрооборудования  
Госстандарта России  
(НСО ГОСТ Рэ)

Модели: LC-42X20RU LC-46X20RU LC-52X20RU соответствуют требованиям нормативных документов:	По безопасности - ГОСТ Р МЭК 60065-2002 По ЭМС - ГОСТ 22505-97, - ГОСТ Р 51515-99, - ГОСТ Р 18198-89, - ГОСТ Р 51317.3.2-99, - ГОСТ Р 51317.3.3-99
--	---

© Copyright SHARP Corporation 2007. Все права защищены. Воспроизведение, изменение или перевод текста без письменного разрешения владельца прав запрещены, за исключением случаев, предусмотренных в соответствующих разделах авторского права.

#### **Сведения о торговых марках**

Все торговые марки и копирайты, упоминаемые в настоящем руководстве, принадлежат соответствующим владельцам авторских прав.

Страна-изготовитель: Произведено в Польше

Фирма-изготовитель: ШАРП Корпорейшн

Юридический адрес изготовителя:

22-22 Нагайке-чо, Абено-ку,

Осака 545-8522, Япония

Во исполнение со Статьей 5 Закона Российской Федерации «О защите прав потребителей», а также Указа Правительства Российской Федерации №720 от 16 июня 1997г. устанавливается срок службы данной модели - 7 лет с момента производства при условии использования в строгом соответствии с инструкцией по эксплуатации и применяемыми техническими стандартами.

# ИНСТРУКЦИЯ ПО ЭКСПЛУАТАЦИИ РУССКИЙ

- Иллюстрации и экранная индикация в данной инструкции по эксплуатации приведены с иллюстративной целью и могут незначительно отличаться от реальных действий.
- Примеры, используемые в данной инструкции, базируются на модели LC-42X20RU.

## Содержание

<b>Содержание</b> .....	<b>1</b>	<b>Операции меню</b> .....	<b>23</b>
<b>Введение</b> .....	<b>2</b>	Что такое меню? .....	23
Уважаемый покупатель продукции SHARP .....	2	Основные операции .....	23
Важные меры предосторожности по безопасности .....	2	<b>Основная регулировка</b> .....	<b>24</b>
Торговые марки .....	2	Настройки изображения .....	24
Пульт дистанционного управления .....	3	Режим AV .....	25
Телевизор (Вид спереди) .....	4	Установки звука .....	25
Телевизор (Вид сзади) .....	4	Установки экономии энергии .....	25
<b>Подготовка</b> .....	<b>5</b>	Установки канала .....	26
Прилагаемые принадлежности .....	5	Автоинсталляция .....	26
Прикрепление подставки .....	5	Установки цифрового канала .....	26
Вставка батарей .....	6	Установки аналогового канала .....	27
Использование пульта дистанционного управления .....	6	Установки пароля/родительской блокировки .....	28
Предостережения относительно пульта дистанционного управления .....	6	Установки языка (язык, субтитры, мультиплексный режим звука) .....	28
<b>Руководство по быстрой настройке</b> .....	<b>7</b>	<b>Полезные функции просмотра</b> .....	<b>29</b>
Обзор первоначальной инсталляции .....	7	Автоматический выбор размера изображения WSS .....	29
Перед включением питания .....	8	Выбор размера изображения WSS вручную .....	29
Связывание шнуров .....	8	Выбор размера изображения вручную .....	29
Первоначальная автоматическая инсталляция .....	9	Выбор вручную размера записываемого изображения .....	30
Проверка мощности сигнала и мощности канала .....	9	Автоматический выбор размера изображения HDMI .....	30
<b>Просмотр телевизора</b> .....	<b>10</b>	Другие установки изображения и звука .....	30
Ежедневная работа .....	10	Регулировка положения изображения .....	30
Включение/выключение .....	10	Уменьшение помех на экране .....	30
Переключение между аналоговым и цифровым приемом .....	10	Автоматическая регулировка громкости .....	30
Переключение каналов .....	10	Чистый голос .....	30
Выбор внешнего источника видеосигнала .....	10	Временное приглушение звука .....	30
Выбор режима звука .....	10	Установки индикации .....	31
EPG (Электронная программа передач) .....	11	Индикация канала .....	31
Обзор EPG .....	11	Индикация времени и заголовка .....	31
Полезные установки для использования EPG .....	11	<b>Другие полезные функции</b> .....	<b>32</b>
Выбор программы с помощью EPG .....	12	Установка в случае использования внешних устройств .....	32
Запись по таймеру с помощью EPG .....	13	Установки источника входного сигнала .....	32
Отмена записи по таймеру .....	13	Пропуск заданного входного сигнала .....	32
Телетекст .....	14	Установки цветовой системы .....	32
Использование приложения MHEG5 (только для Великобритании) .....	14	Дополнительные функции .....	32
<b>Подключение внешних устройств</b> .....	<b>15</b>	<b>Подключение ПК</b> .....	<b>33</b>
Введение перед выполнением подключений .....	15	Подключение ПК .....	33
Подключение HDMI .....	16	Отображение на экране изображения с персонального компьютера .....	33
Компонентное подключение .....	16	Выбор формата изображения .....	33
Подключение S-VIDEO/VIDEO .....	16	Автоматическая регулировка изображения с компьютера .....	34
Подключение SCART .....	17	Регулировка изображения ПК вручную .....	34
Управление устройствами, имеющими гнездо SCART, при помощи AV Link .....	17	Выбор разрешения входного сигнала .....	34
Подключение громкоговорителя/усилителя .....	18	Технические характеристики порта RS-232C .....	35
Вставка CA-карты .....	19	Совместимость с персональными компьютерами .....	36
<b>AQUOS LINK</b> .....	<b>20</b>	Список команд RS-232C .....	36
Управление устройствами HDMI при помощи AQUOS LINK .....	20	<b>Приложение</b> .....	<b>37</b>
Подключение AQUOS LINK .....	21	Поиск и устранение неисправностей .....	37
Установка AQUOS LINK .....	21	Обновление Вашего телевизора через DVB-T .....	38
Управление устройством AQUOS LINK .....	22	Сброс .....	38
		Распознавание .....	38
		Технические характеристики .....	39
		Дополнительные принадлежности .....	39

# Введение

## Уважаемый покупатель продукции SHARP

Благодарим Вас за приобретение цветного телевизора с жидкокристаллическим дисплеем SHARP. Для обеспечения безопасности и многих лет бесперебойной эксплуатации Вашего изделия, пожалуйста, перед началом его использования внимательно прочтите пункт «Важные меры предосторожности по безопасности».

## Важные меры предосторожности по безопасности

- Очистка—Перед очисткой изделия отсоедините шнур питания переменного тока от сетевой розетки. Для чистки изделия используйте влажную ткань. Не используйте жидкие или аэрозольные очистители.
- Вода и влага—Не используйте изделие вблизи воды, например, рядом с ванной, умывальником, кухонной мойкой, емкостью для стирки, плавательным бассейном и в сыром подвале.
- Не размещайте на данном изделии вазы или другие емкости с водой. Вода может пролиться на изделие, что приведет к возгоранию или поражению электрическим током.
- Подставка—Не размещайте изделие на неустойчивой тележке, подставке, треноге или столе. Это может вызвать падение изделия, что приведет к серьезным травмам, а также к его повреждению. Используйте только тележку, подставку, треногу, кронштейн или стол, рекомендуемые производителем или продаваемые вместе с изделием. При установке изделия на стене обязательно следуйте инструкциям производителя. Используйте только монтажные детали, рекомендуемые производителем.
- При перемещении изделия, размещенного на тележке, его следует передвигать с максимальной осторожностью. Внезапные остановки, чрезмерные усилия и неровная поверхность пола могут вызвать падение изделия с тележки.
- Вентиляция—Вентиляционные и другие отверстия в корпусе предназначены для вентиляции. Не закрывайте и не загромождайте данные щели и отверстия, так как недостаточная вентиляция может привести к перегреву и/или сокращению срока эксплуатации изделия. Не размещайте изделие на кровати, диване, ковре и на подобных поверхностях, так как они могут закрыть вентиляционные отверстия. Данное изделие не предназначено для встроенной установки; не размещайте его в закрытом пространстве, таком как книжный шкаф или полка, не обеспечив соответствующую вентиляцию, указанную в инструкциях производителя.
- Панель жидкокристаллического дисплея, используемая в данном изделии, сделана из стекла. Следовательно, она может разбиться при падении или сильной встряске изделия. В случае повреждения панели жидкокристаллического дисплея будьте осторожны, чтобы не пораниться осколками стекла.
- Источники тепла—Храните изделие вдали от источников тепла, таких как радиаторы, нагреватели, печи и другие изделия, выделяющие тепло (включая усилители).
- Для предотвращения возгорания никогда не размещайте сверху или снизу телевизора какие-либо свечи или открытый огонь.
- Для предотвращения возгорания или поражения электрическим током не размещайте шнур питания переменного тока под телевизором или другими тяжелыми предметами.
- Не отображайте неподвижное изображение в течение длительного периода времени, так как это может вызвать появление остаточного изображения.
- Питание потребляется всегда, когда штепсель вставлен в розетку.
- Обслуживание—Не пытайтесь обслуживать изделие самостоятельно. После снятия крышек Вы можете оказаться под воздействием высокого напряжения и прочих опасностей. Обратитесь к квалифицированному персоналу для выполнения обслуживания.

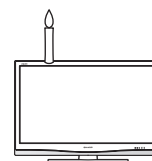

Панель жидкокристаллического дисплея является высокотехнологичным изделием, которое обеспечивает высокую детализацию изображения.

Из-за большого количества пикселей иногда на экране могут появляться некоторые неактивные пиксели в виде синей, зеленой или красной неподвижной точки.

Это соответствует техническим характеристикам изделия и не является дефектом.

### Меры предосторожности при транспортировке телевизора

При транспортировке телевизора никогда не переносите его, удерживая за громкоговорители. Обязательно переносите телевизор вдвоем, удерживая двумя руками — одна рука на каждой стороне телевизора.

## Торговые марки

- «HDMI, логотип HDMI и High-Definition Multimedia Interface являются торговыми марками или зарегистрированными торговыми марками HDMI Licensing LLC.»



- Произведено по лицензии Dolby Laboratories.
- «Dolby», «Pro Logic» и символ двойной буквы D являются торговыми марками Dolby Laboratories.

- TruSurround XT, SRS и обозначение (●) - товарные знаки SRS Labs, Inc.

- Логотип «HD ready 1080P» является торговой маркой EICTA.

- Логотип DVB является зарегистрированной торговой маркой Digital Video Broadcasting - DVB - project.

# Пульт дистанционного управления

- 1 | (Ожидание/Вкл) (Стр. 10)
- 2 **Кнопки для полезных операций**
  - (Телетекст)  
ATV: Отображение аналогового телетекста. (Стр. 14)  
DTV: Выбор MHEG-5 и телетекста для DTV. (Стр. 14)
  - (Отображение скрытого телетекста) (Стр. 14)
  - (Субтитр)  
ATV/DTV/External: Включение/выключение языков субтитров. (Стр. 14 и 28)
  - (Стоп-кадр/Приостановка)  
Нажмите для приостановки движущегося изображения на экране.  
ТЕЛТЕКСТ: Прекращение автоматического обновления страниц телетекста или возобновление режима приостановки.
  - (Субстраница) (Стр. 14)
  - (Верх/Низ/Полноразмер)  
Установка области увеличения в режиме телетекста. (Стр. 14)
- 3 **Цифровые кнопки 0 - 9**  
Выбор канала.  
Введите нужные цифры.  
Установка страницы в режиме телетекста.
- 4 (Предыдущий кадр)  
Нажмите для возврата к предыдущему изображению в обычном режиме просмотра.
- 5 DTV  
Нажмите для перехода в режим DTV.
- 6 ATV  
Нажмите для перехода в режим обычного аналогового телевидения.
- 7 (Режим звука)  
Выбор мультимплексного режима звука. (Стр. 10)
- 8 (+ / -) (Громкость)  
Повышение/понижение громкости звука телевизора.
- 9 (Приглушение)  
Включение/выключение звука телевизора
- 10 (Режим Широкий)  
Выбор широкоэкранный режима. (Стр. 29 и 33)
- 11 AV MODE  
Выбор установки видеорежима. (Стр. 25)
- 12 (Курсор)  
Выбор нужной опции на экране установки.  
OK  
Выполнение команды на экране меню.  
ATV/DTV: Отображение списка программ в то время, когда не отображается никакой другой экран меню.
- 13 END  
Выход из экрана меню.
- 14 R/G/Y/B (Цветные) кнопки  
На экране меню цветные кнопки используются для выбора опций, обозначенных на экране соответствующим цветом. (например, EPG, MHEG-5, ТЕЛТЕКСТ)

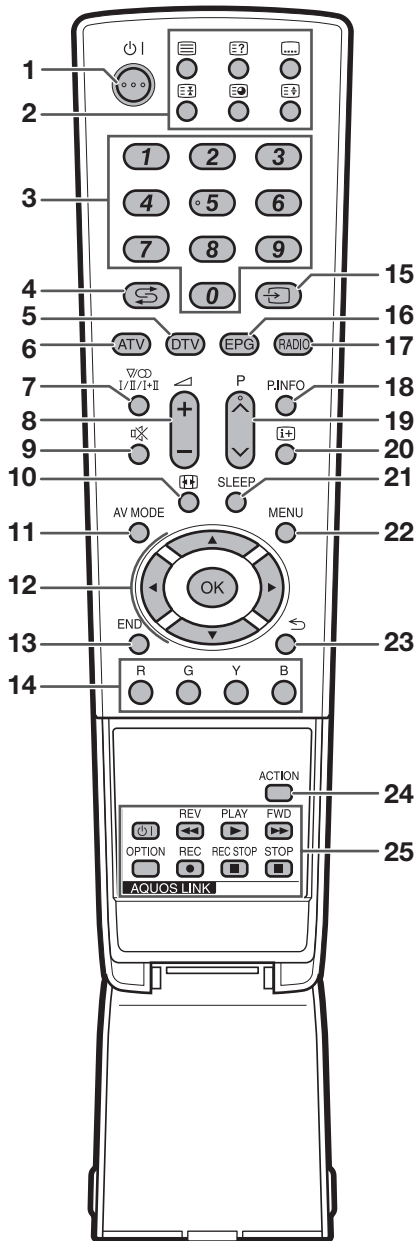

- 15 (ИСТ.ВВОДА)  
Выбор источника входного сигнала. (ТВ, EXT1, EXT2, EXT3, EXT4, EXT5, EXT6, EXT7, EXT8) (Стр. 10)
- 16 EPG  
DTV: Отображение экрана EPG. (Стр. 11 - 13)
- 17 RADIO  
DTV: Переключение между режимами Радио и Данные.  
• Если по DVB передаются только данные (радиовещание отсутствует), радиовещание будет пропущено.
- 18 P. INFO  
Нажмите для отображения у верхнем левом углу экрана информации о программе, передающейся через цифровое телевидение. (Только DTV)
- 19 P (∧/∨)  
Выбор телевизионного канала.  
В режиме аналогового телевидения можно также выбирать внешние источники сигнала.
- 20 (Отображение информации)  
Нажмите для отображения информации о станции (номера канала, сигнала и т.д.) в верхнем правом углу экрана. (Стр. 31)
- 21 SLEEP  
Нажмите, чтобы назначить время для автоматического перехода телевизора в режим ожидания. (Стр. 26)
- 22 MENU  
ATV/DTV: Включение/выключение экрана меню.
- 23 (Возврат)  
Возврат к предыдущему экрану меню.
- 24 ACTION (Режим действия)  
Режим действия вкл/выкл. (Стр. 24)
- 25 **Кнопки AQUOS LINK**  
Режим TV: Если внешнее оборудование, такое как BD-плеер AQUOS, подключено при помощи кабелей HDMI и совместимо с AQUOS LINK, Вы можете использовать эти кнопки AQUOS LINK. См. стр. 20 и 22 для получения подробных сведений.

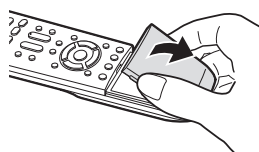

**Телевизор (Вид спереди)**

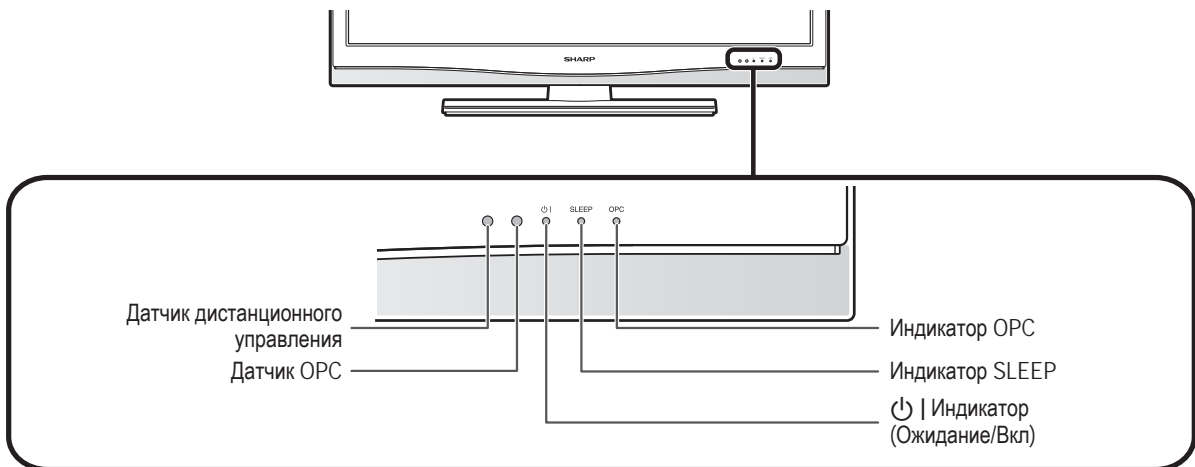

**Телевизор (Вид сзади)**

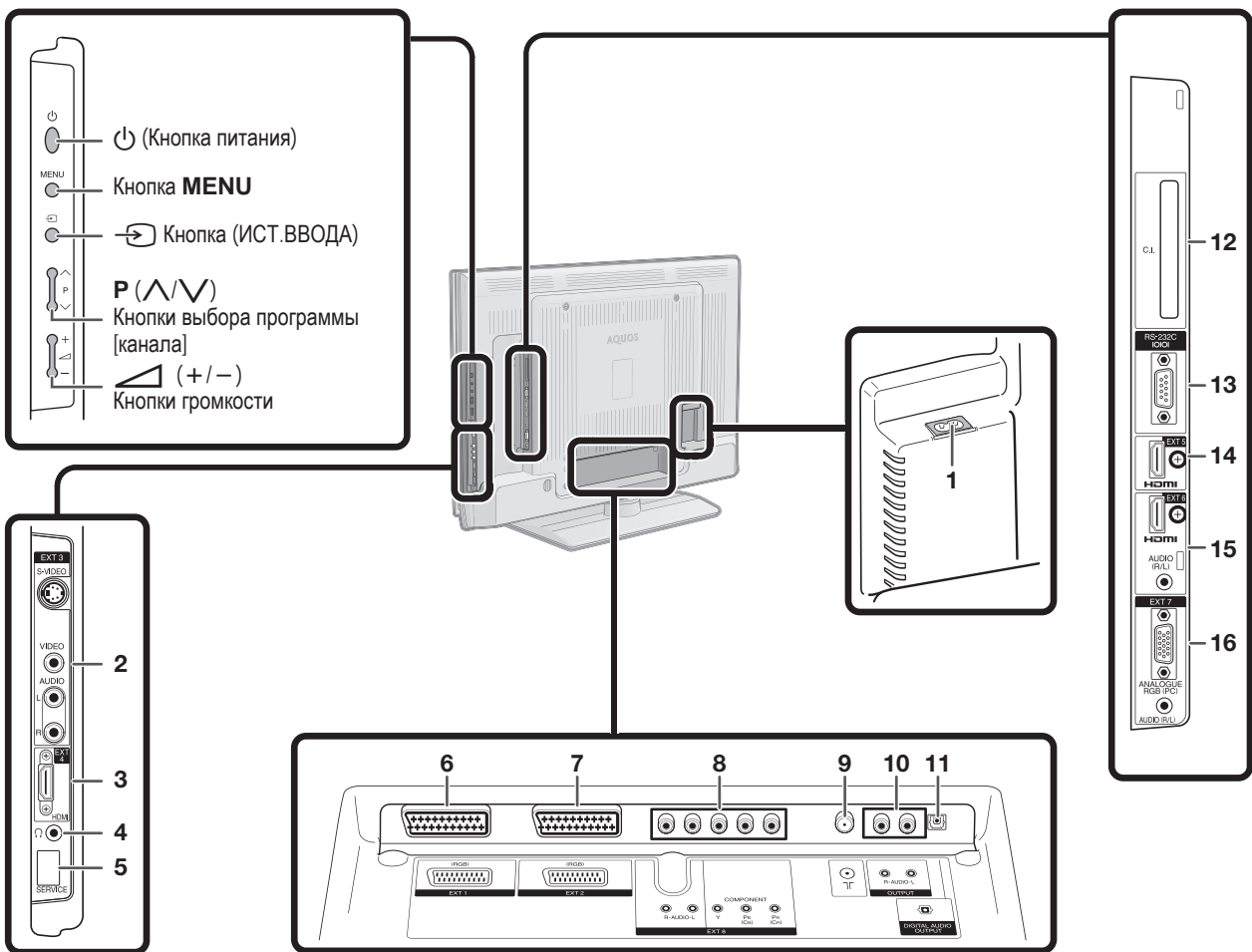

- 1 Гнездо AC INPUT
- 2 Гнезда EXT 3
- 3 Гнездо EXT 4 (HDMI)
- 4 Наушники
- 5 Гнездо SERVICE

- 6 Гнездо EXT 1 (RGB)
- 7 Гнездо EXT 2 (RGB)
- 8 Гнезда EXT 8 (COMPONENT/AUDIO)
- 9 Гнездо антенны
- 10 Гнезда OUTPUT (AUDIO)
- 11 Гнездо DIGITAL AUDIO OUTPUT

- 12 Слот COMMON INTERFACE
- 13 Гнездо RS-232C
- 14 Гнездо EXT 5 (HDMI)
- 15 Гнезда EXT 6 (HDMI/AUDIO)
- 16 Гнезда EXT 7 (ANALOGUE RGB/AUDIO)



# Подготовка

## Прилагаемые принадлежности

Пульт дистанционного управления (× 1)

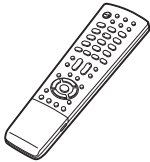

Стр. 3 и 6

Шнур питания переменного тока

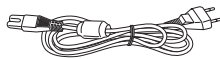

Стр. 8

Кабельный зажим (× 1)

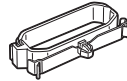

Стр. 8

Подставка (× 1)

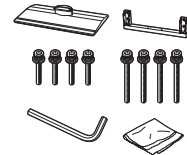

Стр. 5

• Инструкция по эксплуатации (Данное издание)

• Батарея размера «AAA» (× 2) ... Стр. 6

## Прикрепление подставки

- Перед подсоединением (или отсоединением) подставки выньте шнур питания переменного тока из гнезда AC INPUT.
- Перед проведением работы расстелите амортизирующий материал на опорной поверхности, куда положите телевизор. Это предотвратит его повреждение.

### ПРЕДОСТЕРЕЖЕНИЕ

- Прикрепите подставку в правильном положении.
- Обязательно следуйте приведенным ниже инструкциям. Неправильная установка подставки может привести к падению телевизора.

- 1** Убедитесь в наличии вместе с подставкой 8 винтов (4 коротких и 4 длинных винтов).

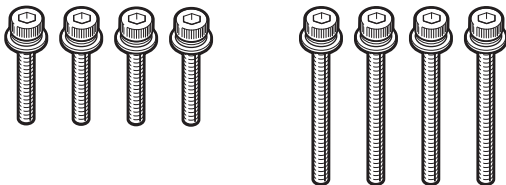

- 2** Прикрепите подпорку для подставки к основанию с помощью 4 длинных винтов и шестигранного ключа (прилагается), как показано на рисунке.

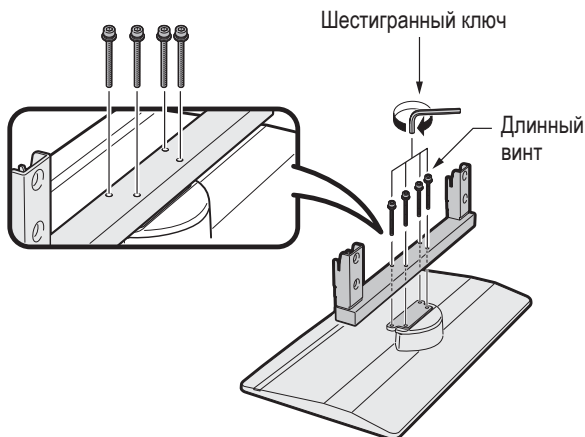

- 3**
- 1 Вставьте подставку в отверстия с нижней стороны телевизора. (Удерживайте подставку таким образом, чтобы она не упала с края поверхности основы.)
  - 2 Вставьте и затяните 4 коротких винта в 4 отверстия с задней стороны телевизора.

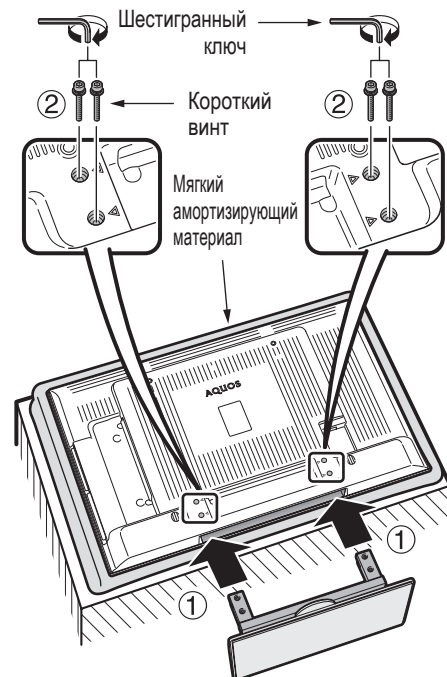

### ПРИМЕЧАНИЕ

- Для отсоединения подставки выполните приведенные выше действия в обратном порядке.

## Подготовка

### Вставка батарей

Перед использованием телевизора в первый раз вставьте две батареи размера «AAA» (прилагаются). Когда батареи разрядятся и пульт дистанционного управления перестанет работать, замените батареи новыми батареями размера «AAA».

- 1 Откройте крышку батарейного отсека.
- 2 Вставьте две прилагаемые батареи размера «AAA».
  - Разместите батареи таким образом, чтобы их контакты соответствовали значкам (+) и (–) в гнездах батарейного отсека.
- 3 Закройте крышку батарейного отсека.

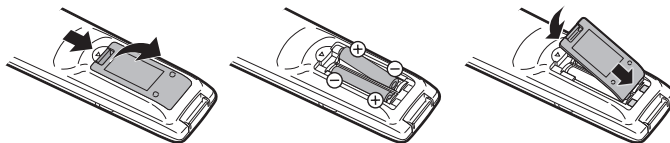

#### ПРЕДОСТЕРЕЖЕНИЕ

Неправильное использование батарей может привести к утечке химикатов или взрыву. Обязательно следуйте приведенным ниже инструкциям.

- Не используйте вместе батареи различных типов. Различные типы батарей имеют различные характеристики.
- Не используйте вместе старые и новые батареи. Использование вместе старых и новых батарей может сократить срок эксплуатации новых батарей или вызвать утечку химикатов в старых батареях.
- Извлеките батареи, как только они разрядятся. Химикаты, вытекающие из батарей, могут вызвать высыпания. При обнаружении какой-либо утечки химикатов, тщательно вытрите их тканью.
- Батареи, прилагаемые к данному изделию, могут иметь более короткий срок эксплуатации из-за условий хранения.
- Если Вы не будете использовать пульт дистанционного управления в течение длительного периода времени, извлеките из него батареи.

#### Примечания по утилизации батарей:

Прилагаемые батареи не содержат таких вредных материалов, как кадмий, свинец или ртуть.

В правилах, касающиеся использованных батарей, оговорено, что батареи не должны больше выбрасываться вместе с бытовыми отходами. Сдавайте бесплатно любые использованные батареи в предназначенные для сбора контейнеры, установленные коммерческими организациями.

### Использование пульта дистанционного управления

Используйте пульт дистанционного управления, направляя его в сторону датчика дистанционного управления. Предметы между пультом дистанционного управления и датчиком могут помешать правильной работе.

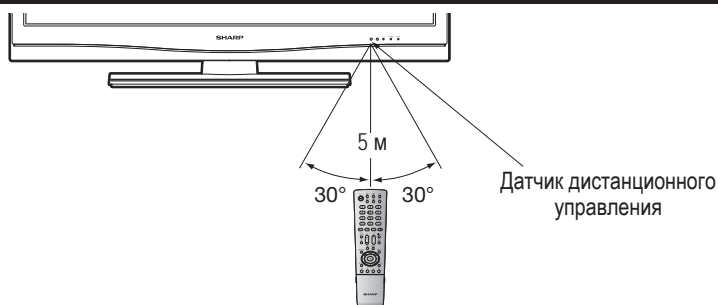

### Предостережения относительно пульта дистанционного управления

- Не подвергайте пульт дистанционного управления ударам. Кроме того, не подвергайте пульт дистанционного управления воздействию жидкостей, а также не размещайте его в местах с высокой влажностью.
- Не устанавливайте и не размещайте пульт дистанционного управления под прямым солнечным светом. Нагрев может вызвать деформацию пульта.
- Пульт дистанционного управления может не работать правильно, если датчик дистанционного управления на телевизоре находится под воздействием прямого солнечного света или сильного освещения. В подобном случае измените угол освещения телевизора или пользуйтесь пультом дистанционного управления ближе к датчику дистанционного управления.

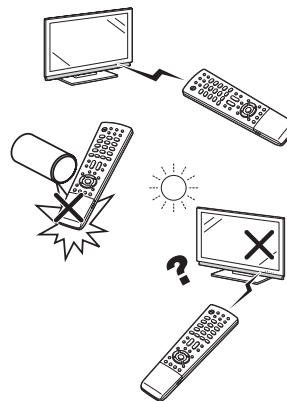



# Руководство по быстрой настройке

## Обзор первоначальной инсталляции

Выполните приведенные ниже пункты один за другим при использовании телевизора в первый раз. Некоторые пункты могут не быть необходимыми в зависимости от установки и подключения телевизора.

1

### Подготовка

- 1 Подсоедините антенный кабель к гнезду антенны. (Стр. 8)

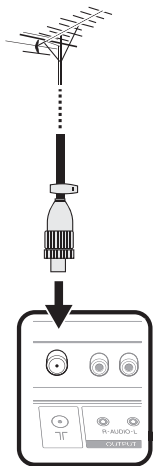

- 2 В случае необходимости вставьте карту CA в слот CI для просмотра закодированных программ. (Стр. 8 и 19)

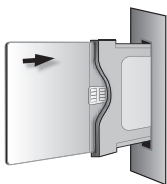

- 3 Подсоедините шнур питания переменного тока к телевизору. (Стр. 8)

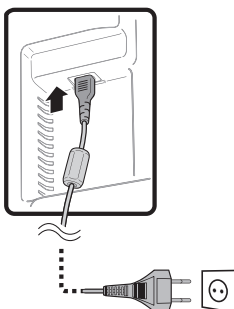

2

Включите питание и выполните начальную автоматическую инсталляцию.

- 1 Включите питание телевизора с помощью кнопки . (Стр. 10)

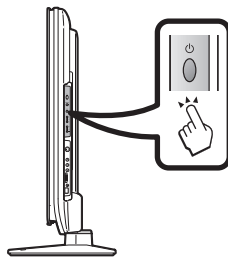

- 2 Выполните начальную автоматическую инсталляцию. (Стр. 9)

✓ Установка языка

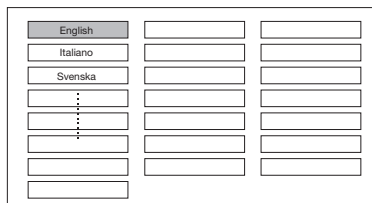

✓ Установка страны

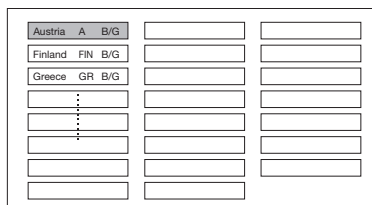

✓ Установка поиска канала



**Начните поиск каналов**

3

### Просмотр телевизора

- 1 Поздравляем! Теперь Вы можете смотреть телевизор.
- 2 В случае необходимости отрегулируйте антенну для получения максимально устойчивого приема сигнала. (Стр. 9)

### Подключите внешние устройства

- 1 Подсоедините внешние устройства, такие как DVD, как указано в инструкции. (Стр. 15 - 17)

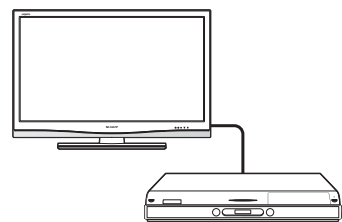

- 2 Подсоедините внешние звуковые устройства, такие как громкоговорители/усилители, как указано в инструкции. (Стр. 15 и 18)



## Перед включением питания



### Подача питания к антенне

После подсоединения антенного кабеля к входному гнезду антенны с задней стороны телевизора для приема станций цифрового/наземного сигнала Вам необходимо подать питание к антенне.

1. Нажмите кнопку **MENU**, после чего появится экран меню.
2. Воспользуйтесь кнопками **◀/▶** для выбора опции «Установка».
3. Воспользуйтесь кнопками **▲/▼** для выбора опции «Установка антенны-Цифровая», а затем нажмите кнопку **OK**.
4. Воспользуйтесь кнопками **▲/▼** для выбора опции «Напряж питания», а затем нажмите кнопку **OK**.
5. Воспользуйтесь кнопками **◀/▶** для выбора опции «ВКЛ», а затем нажмите кнопку **OK**.

### \* Ферритовый стержень

Ферритовый стержень должен быть прикреплен постоянно и никогда не должен отсоединяться от шнура питания переменного тока.

## Установка телевизора на стене

- Данный телевизор следует устанавливать на стене только при помощи кронштейна для установки на стене, поставляемого фирмой SHARP. (Стр. 39) При использовании других кронштейнов для установки на стене, установка может получиться неустойчивой, что приведет к тяжелым травмам.
- Установка цветного телевизора с жидкокристаллическим дисплеем требует специальной квалификации и должна производиться только квалифицированным обслуживающим персоналом. Покупателям не следует пытаться сделать эту работу самостоятельно. Фирма SHARP не несет ответственности за несоответствующую установку или установку, которая приведет к повреждению изделия или травме человека.
- Вы можете обратиться к квалифицированному обслуживающему персоналу относительно использования дополнительного кронштейна для установки на стене.
- Для использования телевизора, установленного на стене, сначала снимите клейкую ленту в 2 местах с задней стороны телевизора, а затем используйте винты, прилагаемые к кронштейну для установки на стене, чтобы прикрепить кронштейн к задней стороне телевизора.
- При установке телевизора не стене необходимо присоединить подпорку.

## Связывание шнуров

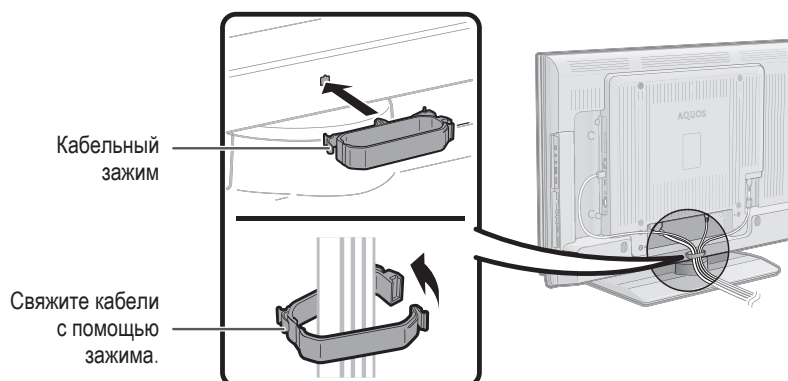

## Первоначальная автоматическая инсталляция

При первом включении телевизора после приобретения появляется мастер первоначальной автоматической инсталляции. Следуйте указаниям меню и последовательно выполните необходимые установки.

### Перед включением питания проверьте следующее

- Подсоединен ли антенный кабель?
- Включен ли шнур переменного тока?

- 1 Нажмите кнопку  на телевизоре.
  - Появится мастер первоначальной автоматической инсталляции.

- 2 Установка языка экранного меню

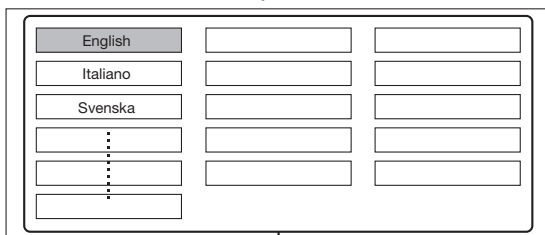

Воспользуйтесь кнопками   /   для выбора нужного языка, а затем нажмите кнопку **OK**.

- 3 Установка страны (экран Местонаход. ТВ)

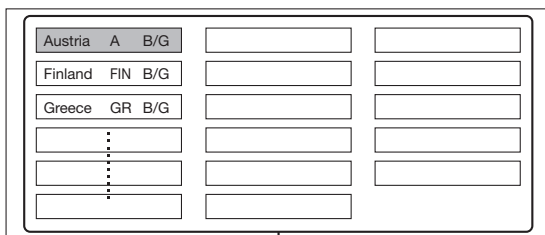

Воспользуйтесь кнопками   /   для выбора Вашей страны или области, а затем нажмите кнопку **OK**.

- Экран «Местонаход. ТВ» появляется только во время первой инсталляции.

- 4 Начало поиска каналов



Воспользуйтесь кнопками   для выбора опции «Цифровой поиск» или «Поиск аналоговых каналов», а затем нажмите кнопку **OK**.

- Если Вы хотите выполнить поиск других передач, снова выполните процедуру «Автоинсталляция» из меню Установка.





- 5 Телевизор выполнит поиск, сортировку и сохранение всех подлежащих приему телеканалов в соответствии с их установками и подключенной антенной.
  - Для прекращения выполняемой первоначальной автоматической инсталляции нажмите кнопку **END**.

### ПРИМЕЧАНИЕ



- В случае выключения питания телевизора после выполнения пункта 4 мастер первоначальной автоматической инсталляции не появится. Функция автоматической инсталляции позволяет повторно выполнять автоматическую инсталляцию из меню Установка. (Стр. 26)
- Мастер первоначальной автоматической инсталляции исчезнет, если оставить телевизор без присмотра на 30 минут перед поиском каналов в пункте 5.

## Проверка мощности сигнала и мощности канала

В случае установки антенны DVB-T впервые или ее перемещения Вам необходимо будет отрегулировать ориентацию антенны для получения хорошего приема, проверяя экран установки антенны.

- 1 Нажмите кнопку **MENU** после чего появится экран меню.
- 2 Воспользуйтесь кнопками   для выбора опции «Установка».
- 3 Воспользуйтесь кнопками   для выбора опции «Установка антенны-Цифровая», а затем нажмите кнопку **OK**.

### ● Проверка мощности сигнала

Воспользуйтесь кнопками   для выбора опции «Мощность сигнала».

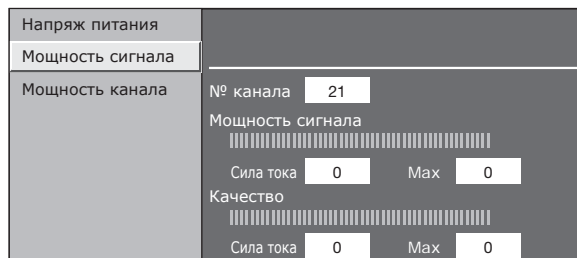

### ● Проверка мощности канала

Воспользуйтесь кнопками   для выбора опции «Мощность канала», а затем нажмите кнопку **OK**.

- Вы можете ввести заданное значение несущей частоты с помощью цифровых кнопок **0 - 9**.

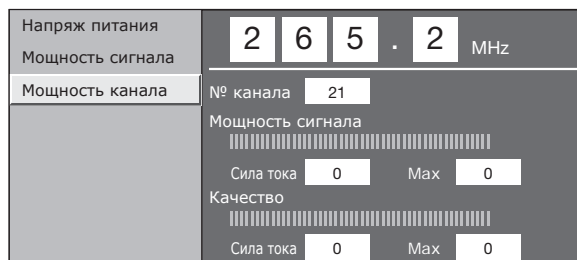

- 4 Установите и отрегулируйте антенну таким образом, чтобы получить максимальные возможные значения параметров «Мощность сигнала» и «Качество».

### ПРИМЕЧАНИЕ

- Значения «Мощность сигнала» и «Качество» указывают на то, когда необходимо проверять соответствующую ориентацию антенны.

# Просмотр телевизора

## Ежедневная работа

### Включение/выключение

#### Включение/выключение питания

Нажмите кнопку на телевизоре.  
Выключите его нажатием кнопки на телевизоре.

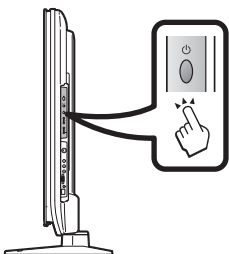

- Однако, пожалуйста, помните, что данные EPG (электронной программы передач) будут потеряны, а запрограммированные записи по таймеру не будут выполнены телевизором.

### Режим ожидания

#### ● В режим ожидания

Если телевизор включен, Вы можете переключить его в режим ожидания, нажав кнопку на пульте дистанционного управления.

#### ● Включение из режима ожидания

Когда телевизор находится в режиме ожидания, нажмите кнопку на пульте дистанционного управления.

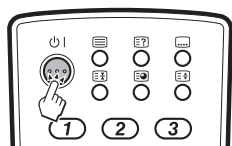

### Индикатор состояния телевизора

Индикатор	Состояние
Выкл	Питание выключено
Зеленый	Питание вкл
Красный	Режим ожидания

#### ПРИМЕЧАНИЕ

- Если Вы не собираетесь использовать телевизор в течение длительного периода времени, обязательно выньте штепсельную вилку шнура питания переменного тока из сетевой розетки.
- Небольшое количество электрической энергии все равно будет потребляться даже в случае выключения кнопки .

## Переключение между аналоговым и цифровым приемом

#### ● Просмотр цифровых передач



#### ● Просмотр аналоговых передач



## Переключение каналов

С помощью кнопок



С помощью кнопок 0 - 9:

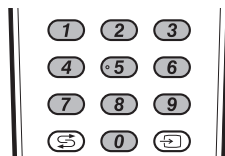

## Выбор внешнего источника видеосигнала

После установки соединения нажмите кнопку для отображения экрана ИСТ. ВВОДА, а затем воспользуйтесь кнопками для переключения на соответствующий внешний источник с помощью кнопки **ОК**.

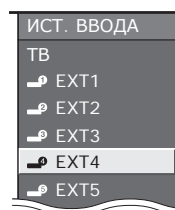

## Выбор режима звука

### Режим DTV:

- В случае приема нескольких режимов звука во время каждого нажатия кнопки режим будет меняться соответствующим образом.

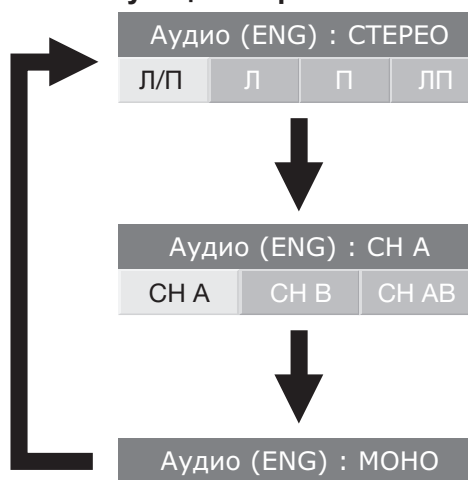

- Воспользуйтесь кнопками для выбора звука Л или Р, если отображается экран СТЕРЕО или ДВОЙНОЕ МОНО.



#### ПРИМЕЧАНИЕ

- Индикация режима звука исчезнет через 6 секунд.
- Выбираемые опции будут меняться в соответствии с принимаемым сигналом.

### Режим ATV:

Во время каждого нажатия кнопки , режим будет меняться таким образом, как показано в следующих таблицах.

Выбор телевидения NICAM	
Сигнал	Выбираемые опции
Стерео	NICAM СТЕРЕО, МОНО
Двухязычный	NICAM CH A, NICAM CH B, NICAM CH AB, МОНО
Монофонический	NICAM МОНО, МОНО
Выбор режима телевизионного сигнала A2	
Сигнал	Выбираемые опции
Стерео	СТЕРЕО, МОНО
Двухязычный	CH A, CH B, CH AB
Монофонический	МОНО

#### ПРИМЕЧАНИЕ

- Если входной сигнал не поступает, в качестве режима звука будет отображаться индикация «МОНО».

## EPG (Электронная программа передач)

EPG (Электронная программа передач) представляет собой список программ, отображаемый на экране. С помощью EPG Вы можете узнавать расписание программ DTV/RADIO/DATA, просматривать подробную информацию о них, выполнять настройку на транслируемую в данный момент передачу и устанавливать таймер для передач, которые будут транслироваться.

### Обзор EPG

#### ● Основные функции

- Выбор программы с помощью EPG (Стр. 12)
- Проверка информации о программе (Стр. 12)

#### ● Полезные функции

- Поиск программы по категории (Стр. 12)
- Поиск программы по дате и времени (Стр. 12)
- Запись по таймеру с помощью EPG (Стр. 13)

### Полезные установки для использования EPG

#### Основные операции

- 1 Нажмите кнопку **MENU** для отображения экрана меню.
- 2 Воспользуйтесь кнопками **◀/▶** для выбора опции «Цифровая установка».

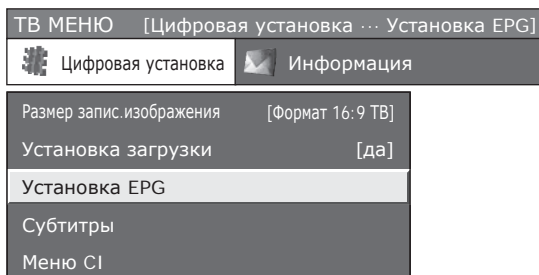

- 3 Воспользуйтесь кнопками **▲/▼** для выбора опции «Установка EPG», а затем нажмите кнопку **OK**.

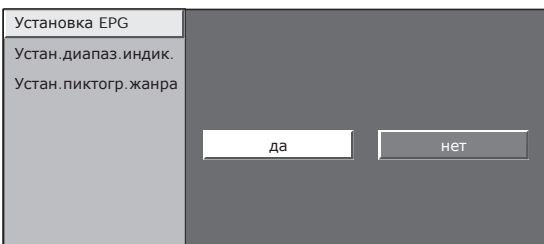

- 4 Воспользуйтесь кнопками **◀/▶** для выбора опции «да» или «нет», а затем нажмите кнопку **OK**.

#### Установки экрана EPG

#### ● Установка EPG (установка для приема данных EPG)

Если Вы хотите использовать EPG для цифровых станций, выберите опцию «да». Данные EPG должны приниматься автоматически в то время, когда телевизор находится в режиме ожидания. После установки в положение «да» может потребоваться некоторое время для выключения питания с помощью пульта дистанционного управления из-за процесса приема данных.

#### ПРИМЕЧАНИЕ

- Если главное питание телевизора выключено, данные EPG не будут приниматься.

#### ● Установка диапазона индикации

Установка диапазона индикации позволяет выбирать один из трех типов интервала времени для отображения на экране.

#### Опция

**Широкий угол:** Отображение информации о шести часах программы.

**Масштабирование:** Отображение информации о трех часах программы.

**Вертикальный Угол:** Переключение на формат отображения EPG с отображением диапазона времени по вертикали.

#### ● Установка пиктограммы жанра

Вы можете отметить серым цветом или установить значок на нужных жанрах и легко найти программы, которые часто смотрите.

#### Список пиктограмм жанров

Пиктограмма	Жанр	Пиктограмма	Жанр
	Фильмы/Драмы		Музыка/Балет/Танцы
	Новости/Текущие события		Искусство/Культура (без музыки)
	Представления/Показ игр		Общество/Политика/Экономика
	Спорт		Образование/Наука/Дискуссии
	Детские/Молодежные программы		Досуг и отдых

## Выбор программы с помощью EPG

### Основные операции

#### Отображение экрана EPG

Нажмите кнопку **EPG**.

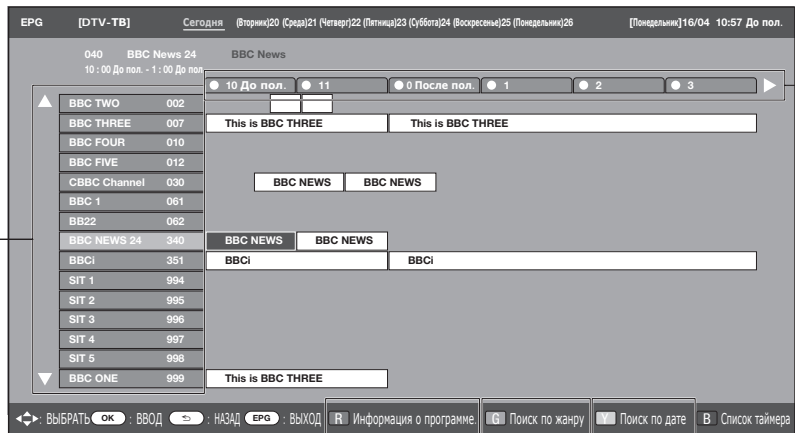

#### Выберите программу

- 1 Воспользуйтесь кнопками **◀/▶** для выбора диапазона времени, который Вы хотите найти.

• Продолжайте нажимать кнопку **▶** для отображения программ в следующем диапазоне времени.

- 2 Воспользуйтесь кнопками **▲/▼** для выбора нужной программы.

• Если слева от программ будут отображаться значки **▲** или **▼**, продолжайте нажимать кнопки **▲/▼** для отображения следующего или предыдущего экрана.

#### Заккрытие экрана EPG

Снова нажмите кнопку **EPG**.

### Выбор программы

- 3 Проверка информации о программе

- 1 Воспользуйтесь кнопками **▲/▼/◀/▶** для выбора программы, которую Вы хотите проверить.
- 2 Нажмите кнопку **R**.  
Информация о программе

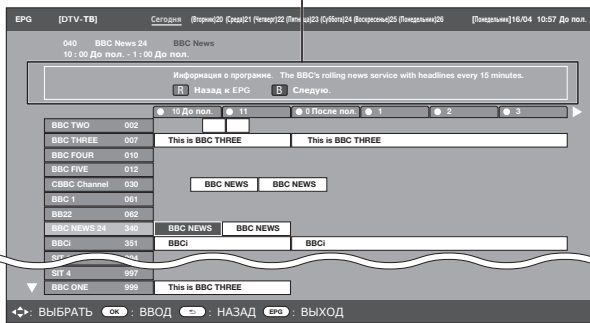

- 3 Нажмите кнопку **OK** для настройки на выбранную программу.

- 4 Поиск программы в категории

- 1 Нажмите кнопку **G**.
- 2 Воспользуйтесь кнопками **▲/▼** для выбора нужного жанра, а затем нажмите кнопку **OK**.
- 3 Воспользуйтесь кнопками **▲/▼** для выбора программы, которую Вы хотите просмотреть, а затем нажмите кнопку **OK**.

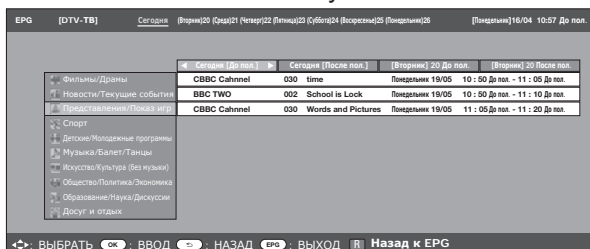

- 5 Поиск программы по дате/времени

- 1 Нажмите кнопку **Y**.
- 2 Воспользуйтесь кнопками **◀/▶** для выбора нужного диапазона времени, а затем нажмите кнопку **OK**.

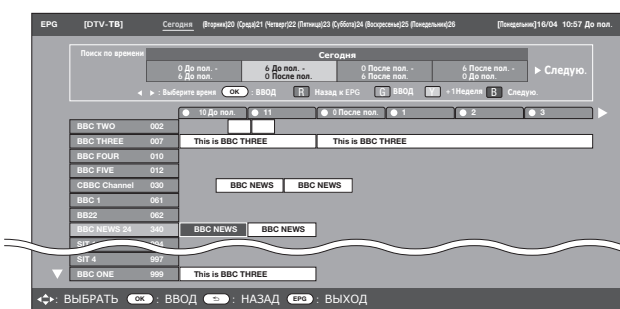

- 3 Воспользуйтесь кнопками **▲/▼** для выбора нужной программы, а затем нажмите кнопку **OK**.

#### ПРИМЕЧАНИЕ

- В случае выбора программы за пределами текущего диапазона времени будет показан экран установки таймера. (Стр. 13)



### Запись по таймеру с помощью EPG

Вы можете записывать телевизионные программы с помощью данных, полученных из EPG.

- 1 Нажмите кнопку **EPG**.
- 2 Воспользуйтесь кнопками **▲/▼/◀/▶** для выбора программы, которую Вы хотите записать, а затем нажмите кнопку **OK**.
- 3 Воспользуйтесь кнопками **◀/▶** для выбора нужной установки таймера, а затем нажмите кнопку **OK**.

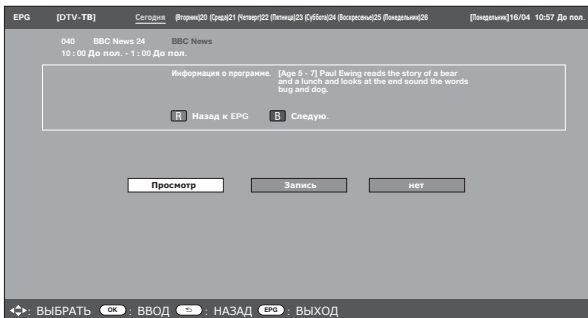

- В случае выбора опции «Нет», телевизор вернется к экрану EPG.

### Выбор опции «Просмотр» на экране установки таймера

Эта установка позволяет Вам в установленное время переключаться на программу.

- 1 Воспользуйтесь кнопками **◀/▶** для выбора опции «Просмотр», а затем нажмите кнопку **OK**.
- 2 Воспользуйтесь кнопками **◀/▶** для выбора опции «Да», а затем нажмите кнопку **OK**.
  - Выбранная телевизионная программа будет помечена пиктограммой.

### Выбор опции «Запись» на экране установки таймера

Эта установка позволяет Вам записывать программу в установленное время.

- 1 Воспользуйтесь кнопками **◀/▶** для выбора опции «Запись», а затем нажмите кнопку **OK**.
- 2 Воспользуйтесь кнопками **◀/▶** для выбора нужной установки типа таймера для записи, а затем нажмите кнопку **OK**.

#### Опция

**AQUOS LINK:** Запись программы в установленное время в случае подключения устройства, совместимого с AQUOS LINK.

**AV LINK:** Запись программы в установленное время в случае подключения устройства, совместимого с AV LINK.

**Видеокассета VHS:** Запись программы в установленное время в случае подключения устройства, совместимого с форматом VHS.

#### ПРИМЕЧАНИЕ

- Обратитесь к страницам 15-17 и 21 для подключения внешних устройств.
- Выбранная телевизионная программа будет помечена пиктограммой.

### Отмена записи по таймеру

- 1 Нажмите кнопку **EPG**.
- 2 Воспользуйтесь кнопками **▲/▼/◀/▶** для выбора программы для установки таймера, а затем нажмите кнопку **OK**.
- 3 Воспользуйтесь кнопками **◀/▶** для выбора опции «Отмена», а затем нажмите кнопку **OK**.

### Отмена с помощью кнопки В на пульте дистанционного управления

- 1 Нажмите кнопку **EPG**.
- 2 Нажмите кнопку **В** для отображения экрана записи по таймеру.
- 3 Воспользуйтесь кнопками **▲/▼** для выбора программы с установленной записью по таймеру, которую Вы хотите изменить, а затем нажмите кнопку **OK**.
- 4 Воспользуйтесь кнопками **◀/▶** для выбора опции «Отмена», а затем нажмите кнопку **OK**.

## Телетекст

### Что такое телетекст?

Телетекст – это трансляция страниц деловой и развлекательной информации, принимаемая специально оборудованным телевизором. Ваш телевизор принимает сигналы телетекста, транслируемые по телевизионной сети, и переводит их в графический формат для просмотра. Среди множества доступных программ телетекста есть новости, прогнозы погоды, спортивная информация, цены на фондовой бирже и обзоры программ.

### Включение и выключение телетекста

- 1 Выберите телевизионный канал или внешний источник сигнала, передающий программу телетекста.
- 2 Нажмите кнопку  для отображения телетекста.



- Многие станции используют операционную систему TOP, в то время как некоторые используют систему FLOF (например, CNN). Ваш телевизор поддерживает обе эти системы. Страницы разделены на тематические группы и темы. После включения телетекста в памяти сохраняется до 2000 страниц для быстрого доступа.
- Во время каждого нажатия кнопки  экран будет переключаться, как показано ниже.
- Нажмите кнопку  еще раз для отображения телетекста в правой части экрана, а обычного изображения – в левой части экрана.
- Если Вы выбрали программу, в которой отсутствуют сигналы телетекста, появится сообщение «Телетекст недоступен».
- Это же сообщение появляется в других режимах при отсутствии доступного сигнала телетекста.

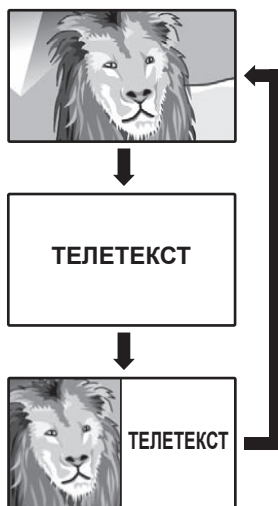

### ПРИМЕЧАНИЕ

- Телетекст не будет работать, если выбран сигнал типа RGB. (См. стр. 32)

## Кнопки для управления телетекстом

Кнопки	Описание
<b>P</b> (  )	Увеличение или уменьшение номера страницы.
<b>Цветные кнопки (R/G/Y/B)</b>	Выбор группы или блока страниц, отображаемых в цветных рамках внизу экрана при помощи соответствующих <b>Цветных кнопок (R/G/Y/B)</b> на пульте дистанционного управления.
<b>0 - 9</b>	Прямой выбор любой страницы от 100 до 899 при помощи кнопок <b>0 - 9</b> .
<b>⇄ (Верх/Низ/Полностью)</b>	Переключение отображения телетекста в верхней части экрана, нижней части или на всем экране.
<b>⊞ (Отображение скрытого телетекста)</b>	Показ или скрытие скрытой информации, например, ответов в викторинах.
<b>⏸ (Стоп-кадр/Приостановка)</b>	Прекращение автоматического обновления страниц телетекста или возобновление режима приостановки.
<b>⋮ (Субтитр для телетекста)</b>	Отображение субтитров или выход из экрана субтитров. <ul style="list-style-type: none"> <li>• Если программа не содержит информации о субтитрах, они не будут отображаться.</li> </ul>
<b>⊞ (Субстраница)</b>	Показ или скрытие субстраниц. <ul style="list-style-type: none"> <li>• <b>R</b> кнопка: Переход к предыдущей субстранице.</li> <li>• <b>G</b> кнопка: Переход к следующей субстранице.</li> <li>• Эти две кнопки показаны на экране значками <b>-</b> и <b>+</b>.</li> </ul>

## Использование приложения MHEG5 (только для Великобритании)

Некоторые станции транслируют программы, закодированные с помощью приложения MHEG (Экспертной группы по мультимедиа и гипермедиа), что позволяет интерактивный просмотр DTV. В случае наличия приложения MHEG5 будет запущено при нажатии кнопки .

### Образец экрана MHEG5



# Подключение внешних устройств

## ● Перед подключением ...

- Не забудьте выключить телевизор и все остальные устройства перед выполнением каких-либо подключений.
- Надежно подключите кабель к гнезду или гнездам.
- Внимательно прочтите инструкцию по эксплуатации к каждому внешнему устройству для выяснения возможных типов подключения. Это также поможет Вам достичь наилучшего возможного качества звука и изображения и максимально использовать потенциал телевизора и подключенного устройства.

## Введение перед выполнением подключений

Телевизор оснащен гнездами, как показано ниже. Найдите кабель, соответствующий гнезду телевизора и подключите устройство.

### ПРИМЕЧАНИЕ

- Кабели, показанные на страницах с 15 по 18, продаются отдельно.

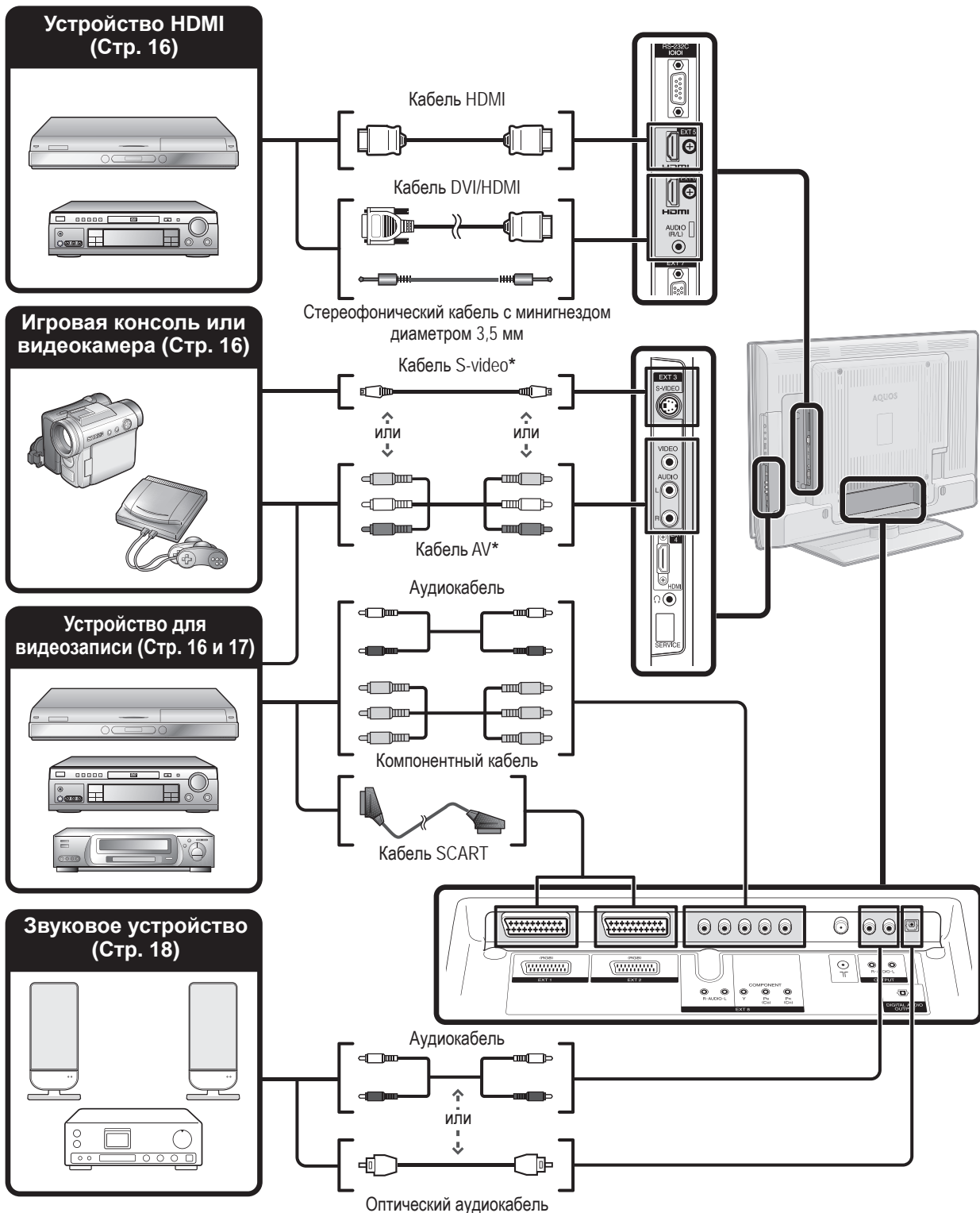

\* В случае использования кабеля S-video Вам также необходимо будет подключить аудиокабель (R/L).

## Подключение внешних устройств

### Подключение HDMI

#### Примеры подсоединяемых устройств

- DVD ● Плеер/рекордер Blu-ray

Подключения HDMI (High Definition Multimedia Interface (мультимедийный интерфейс высокой четкости)) позволяют передачу цифрового видео и звука с плеера/рекордера через соединительный кабель. Данные цифрового изображения и звука передаются без сжатия и соответственно без потери их качества. Перестает быть необходимым аналогово/цифровое преобразование в подключенных устройствах, также приводившее к потерям качества.

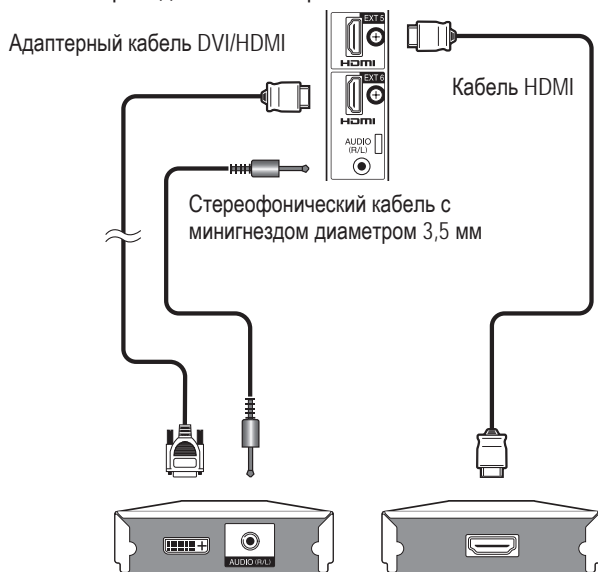

#### Преобразование DVI/HDMI

При помощи адаптерного кабеля DVI/HDMI цифровые видеосигналы DVD могут также воспроизводиться через совместимое подключение HDMI. Звук должен быть подан дополнительно.

Как HDMI так и DVI используют одну копию метода защиты HDCP.

#### ● После подключения

#### Выбор аудиосигнала HDMI

После подключения Вам необходимо установить аудиосигнал, совместимый с кабелем, используемым для устройства HDMI.

- 1 Откройте пункт ТВ МЕНЮ > Опция > Выбор аудиосигнала HDMI
- 2 Выберите опцию «Цифровой» для аудиосигналов, поступающих через гнездо HDMI. Выберите опцию «Аналоговый» для аудиосигналов, поступающих через гнездо AUDIO (EXT6).

#### ПРИМЕЧАНИЕ

- Если подключенное устройство HDMI является совместимым с AQUOS LINK, Вы можете воспользоваться преимуществами универсальных функций. (Стр. 20 - 22)
- В зависимости от используемого типа кабеля HDMI на изображении могут появляться помехи. Убедитесь, что используется сертифицированный кабель HDMI.
- При воспроизведении изображения HDMI наилучший возможный формат изображения будет определен и установлен автоматически.

#### Поддерживаемый видеосигнал:

576i, 576p, 480i, 480p, 1080i, 720p, 1080p

См. стр. 36 для получения информации о совместимости сигналов компьютера.

### Компонентное подключение

#### Примеры подсоединяемых устройств

- Видеомагнитофон ● DVD ● Плеер/рекордер Blu-ray

В случае подключения DVD-рекордера или другого оборудования для записи к гнезду EXT 8 Вы сможете наслаждаться точным воспроизведением цветов и высоким качеством изображений.

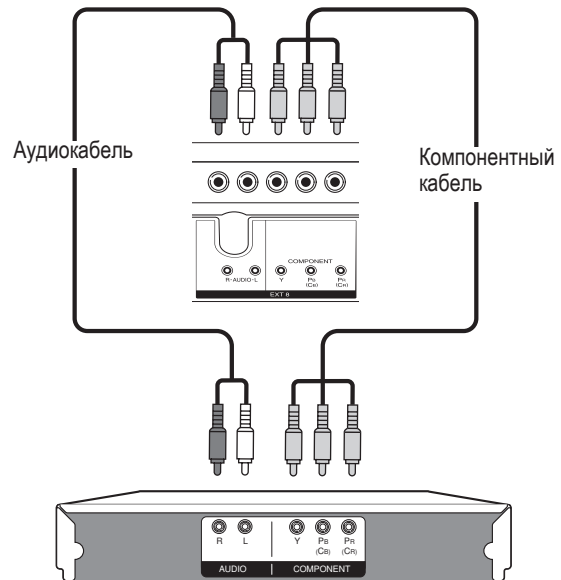

### Подключение S-VIDEO/VIDEO

#### Примеры подсоединяемых устройств

- Видеомагнитофон ● DVD ● Плеер/рекордер Blu-ray
- Игровая консоль ● Видеокамера

Вы можете воспользоваться гнездом EXT 3 для подключения игровой консоли, видеокамеры, DVD-рекордера и некоторых других устройств.

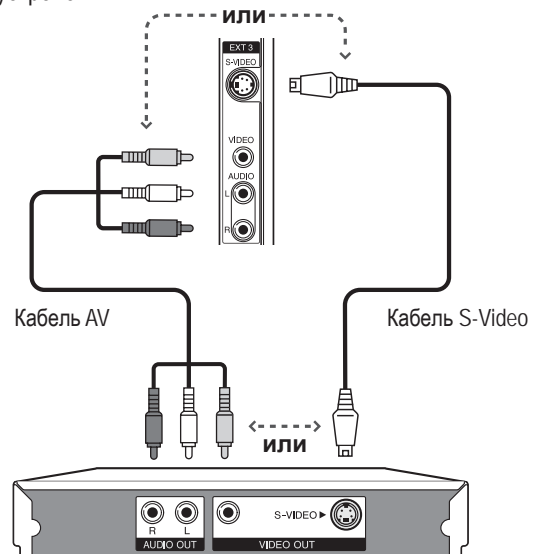

#### ПРИМЕЧАНИЕ

- В случае использования кабеля S-video Вам также необходимо будет подключить аудиокабель (R/L).
- EXT3: Гнездо S-VIDEO имеет приоритет над гнездом VIDEO.

## Подключение внешних устройств

### Подключение SCART

#### Примеры подсоединяемых устройств

- Декодер

#### ● В случае использования гнезда EXT 1 (SCART)

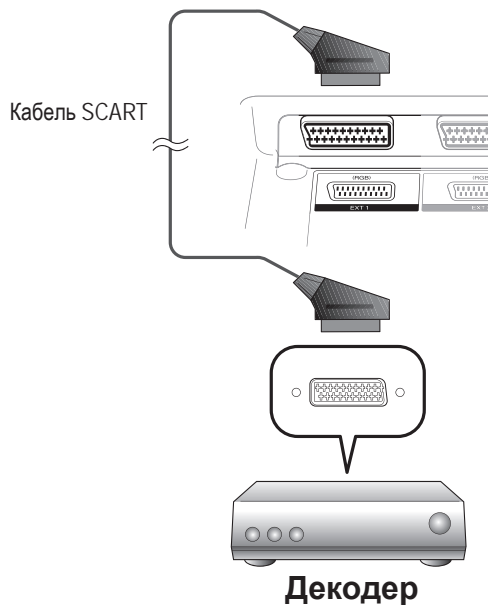

#### Примеры подсоединяемых устройств

- Видеомагнитофон ● DVD-рекордер

#### ● В случае использования гнезда EXT 2 (SCART)

Если Ваш видеомагнитофон поддерживает усовершенствованную систему связи телевизор-видеомагнитофон «AV Link», Вы можете выполнить подключение видеомагнитофона при помощи полнопроводного кабеля SCART.

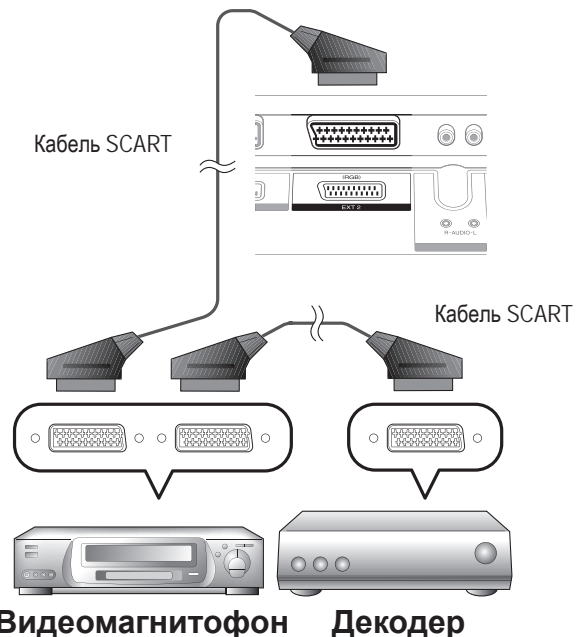

#### ПРИМЕЧАНИЕ

- В случаях, когда декодеру необходимо получить сигнал от телевизора, обязательно выберите соответствующее входное гнездо, к которому подключен декодер, в пункте «Ручная настройка» в меню «Аналоговая установка». (Стр. 27)
- Системы с усовершенствованной системой связи телевизор-видеомагнитофон «AV Link» могут быть несовместимы с некоторыми внешними источниками сигнала.
- Не подключайте декодер к гнезду EXT2.
- Вы не сможете соединить видеомагнитофон с декодером при помощи полнопроводного кабеля SCART в случае выбора опции «Y/C» для гнезда EXT2 в меню «Выбор ввода».

### Управление устройствами, имеющими гнездо SCART, при помощи AV Link

Этот телевизор оснащен четырьмя стандартными функциями системы AV Link, обеспечивающими четкую связь между системой телевизором и другими аудиовизуальными устройствами.

#### Воспроизведение нажатием одной кнопки

Когда телевизор находится в режиме ожидания, он автоматически включается и начинает вывод изображения, поступающего от источника аудиовизуального сигнала (например, видеомагнитофона, DVD и т.п.).

#### Режим ожидания телевизора

Если телевизор перейдет в режим ожидания, подключенные аудиовизуальные устройства (например, видеомагнитофон, DVD) также перейдут в режим ожидания.

#### WYSIWYR (What You See Is What You Record = Что Вы видите, то и записывается)

Если пульт дистанционного управления подключенного видеомагнитофона имеет кнопку WYSIWYR, Вы можете автоматически начать запись, нажав кнопку WYSIWYR.

#### Загрузка настроек

Автоматическая передача информации о настроенных каналах с тюнера телевизора на одно из аудиовизуальных устройств (например, видеомагнитофон), подключенное к гнезду EXT 2.

#### ПРИМЕЧАНИЕ

- Для получения более подробной информации обратитесь к инструкциям по эксплуатации внешнего оборудования.
- Система работает только в том случае, если аудиовидеоустройство, оборудованное системой AV Link, подключено к разъему EXT 2 с помощью полнопроводного кабеля SCART.
- Использование функции AV Link возможно только в случае, если в телевизоре имеется функция полной автоматической инсталляции с подсоединенным аудиовизуальным оборудованием (Стр. 9, Первоначальная автоматическая инсталляция). Доступность функции AV Link зависит от используемого аудиовизуального оборудования. В зависимости от предприятия-изготовителя и типа используемого оборудования, возможна ситуация, когда описанные функции могут быть полностью или частично недоступны.

## Подключение внешних устройств

### Подключение громкоговорителя/усилителя

Подключите усилитель с внешними громкоговорителями, как показано ниже.

#### ● Подключение усилителя с цифровым звуковым входом

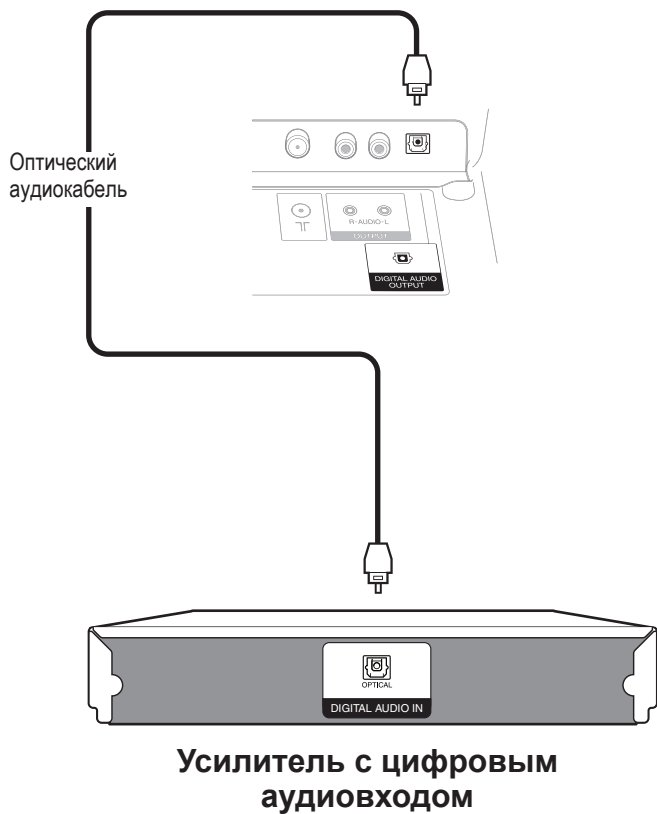

#### ● Подключение усилителя с аналоговым звуковым входом

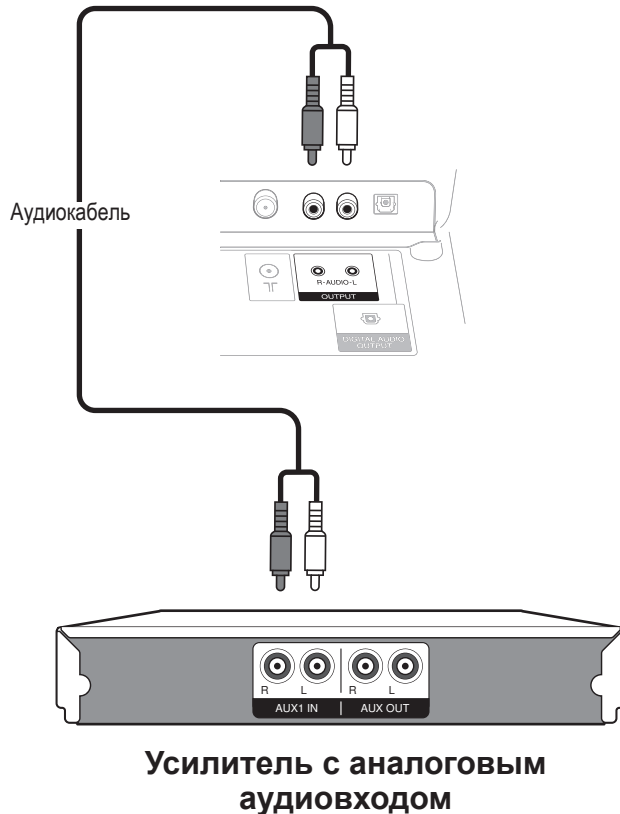

#### ● После подключения

##### Установка цифрового звукового выхода

После подключения усилителя с цифровым звуковым входом и внешних громкоговорителей, как показано на рисунке, Вам необходимо будет установить формат выходного звука, совместимый с просматриваемой программой или с подключенным устройством.

Откройте пункт **ТВ МЕНЮ > Опция > Цифровой аудио выход >** выберите опцию «PCM» или «Dolby Digital»



### Вставка СА-карты

Для приема кодированных цифровых станций в слот CI Вашего телевизора должны быть установлены модуль общего интерфейса (модуль CI) и СА-карта. (Стр. 8) Модуль CI и СА-карта не входят в комплект поставки. Обычно их можно приобрести у своего дилера.

#### Установка СА-карты в модуль CI

- 1 Вставьте до конца СА-карту в модуль CI таким образом, чтобы сторона схемы с позолоченными контактами была обращена к стороне модуля CI, помеченной логотипом поставщика. Обратите внимание на направление стрелки, напечатанной на СА-карте.



#### Установка модуля CI в слот CI

- 2 Снимите крышку заднего гнездового отсека.

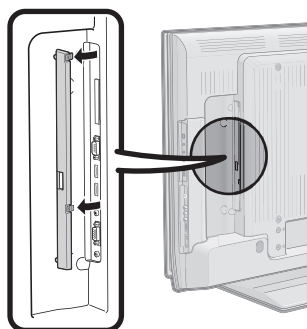

- 3 Осторожно вставьте модуль CI в слот CI стороной с контактами вперед.  
Логотип на модуле CI должен быть направлен наружу с задней стороны телевизора. Не прилагайте чрезмерную силу. Убедитесь, что модуль не сгибается в процессе.

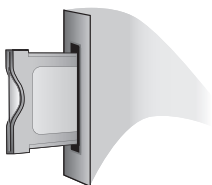

#### Проверка информации модуля CI

##### ПРИМЕЧАНИЕ

- Убедитесь, что модуль CI правильно установлен.
- Это меню доступно только для цифровых станций.

- 1 Нажмите кнопку **MENU** после чего появится экран меню.
- 2 Воспользуйтесь кнопками ◀▶ для выбора опции «Цифровая установка».
  - Содержание этого меню зависит от поставщика модуля CI.
- 3 Воспользуйтесь кнопками ▲▼ для выбора опции «Меню CI», а затем нажмите кнопку **OK**.
- 4 Воспользуйтесь кнопками ▲▼ для выбора следующей нужной опции, а затем нажмите кнопку **OK**.

##### ● Модуль

Отображение общей информации о модуле CI.

##### ● Меню

Отображение параметров регулировки каждой карты CA CARD.

##### ● Указатель

На данном этапе необходимо ввести цифровые значения, такие как пароль.

##### ПРИМЕЧАНИЕ

- Содержание каждого из этих экранов зависит от поставщика модуля CI.

#### Извлечение модуля CI

- 1 Снимите крышку с задней стороны телевизора.
- 2 Извлеките модуль из телевизора.
- 3 Установите крышку на место.

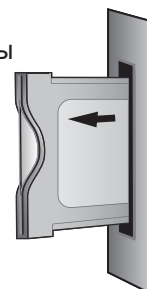

# AQUOS LINK

## Управление устройствами HDMI при помощи AQUOS LINK

### Что такое AQUOS LINK?

Используя протокол HDMI CEC (Consumer Electronics Control) при помощи AQUOS LINK Вы можете в интерактивном режиме работать с устройствами, совместимыми с этой системой (AV-усилителем, DVD, устройством для дисков Blu-ray), используя один пульт дистанционного управления.

### ПРИМЕЧАНИЕ

- AQUOS LINK-совместимые BD-плеер AQUOS, звуковая акустическая система AQUOS и рекордер AQUOS поступят в продажу после выпуска этого телевизора. (По состоянию на сентябрь 2007 г.)

### Что можно делать при помощи AQUOS LINK

#### ✓ Запись нажатием одной кнопки (только DTV)

Вам не нужно искать пульт управления записывающего устройства. Нажмите кнопку **REC** ● или **REC STOP** ■ внутри откидной крышки для начала/остановки записи того, что Вы видите на рекордере.

#### ✓ Воспроизведение нажатием одной кнопки

Когда телевизор находится в режиме ожидания, он автоматически включается и начинает воспроизведение изображения с источника сигнала HDMI.

#### ✓ Использование одного пульта дистанционного управления

Система AQUOS LINK автоматически распознает подключенное устройство HDMI, после чего телевизором и этим устройством можно пользоваться так же, как и в случае использования универсального пульта дистанционного управления.

#### ✓ Использование списка названий внешних устройств

Кроме отображения собственного Обзора таймера телевизора (Стр. 12), Вы также можете вызвать главное меню внешнего плеера или список названий BD-плеера/рекордера AQUOS, появляющийся в случае, если эти устройства поддерживают функцию AQUOS LINK.

#### ✓ Управление несколькими устройствами HDMI

С помощью кнопки **OPTION** Вы можете выбрать устройство HDMI, которым будете управлять.

### ПРИМЕЧАНИЕ

- Направляйте пульт в сторону телевизора, а не подключенного устройства HDMI.
- В зависимости от используемого типа кабеля HDMI на изображении могут появляться помехи. Убедитесь, что используется сертифицированный кабель HDMI.
- При помощи этой системы можно подключить до 3 записывающих устройств HDMI, один AV-усилитель и два плеера.
- Эти операции влияют на устройство HDMI, выбранное в качестве текущего внешнего источника сигнала. Если это устройство не функционирует, включите устройство и выберите соответствующий внешний источник сигнала с помощью кнопки .
- При подключении/отсоединении HDMI-кабелей или изменении соединений выключите все подключенные HDMI-устройства перед включением телевизора. Убедитесь, что изображение и звук выводятся правильно, выбрав опцию «EXT4», «EXT5» или «EXT6» в меню ИСТ. ВВОДА.

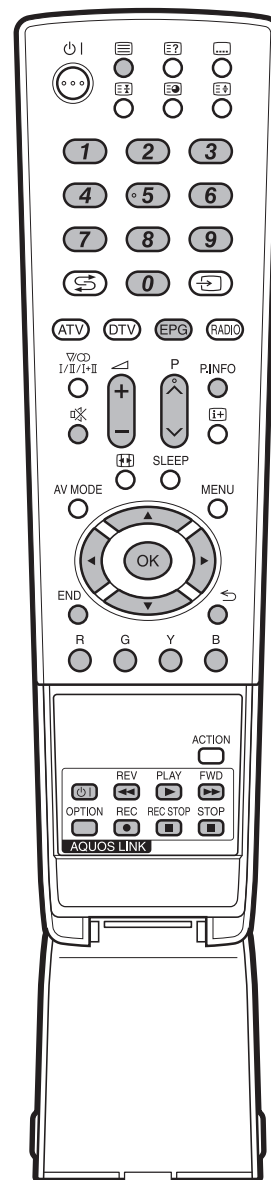

## Подключение AQUOS LINK

Сначала подключите звуковую акустическую систему AQUOS или BD-плеер/рекордер AQUOS, поддерживающий протокол HDMI CEC.

### ПРИМЕЧАНИЕ

- Для получения более подробной информации обратитесь к руководству по эксплуатации подключаемого устройства.
- После отключения соединительных кабелей или изменения способа подключения сначала включите питание телевизора с включением всех подсоединенных устройств. Измените внешний источник входного сигнала, нажав кнопку , выберите соответствующий внешний источник и проверьте аудиовизуальный выходной сигнал.
- Кабели, показанные в следующем пояснении, продаются отдельно.

### Подключение BD-плеера/рекордера AQUOS через звуковую акустическую систему AQUOS

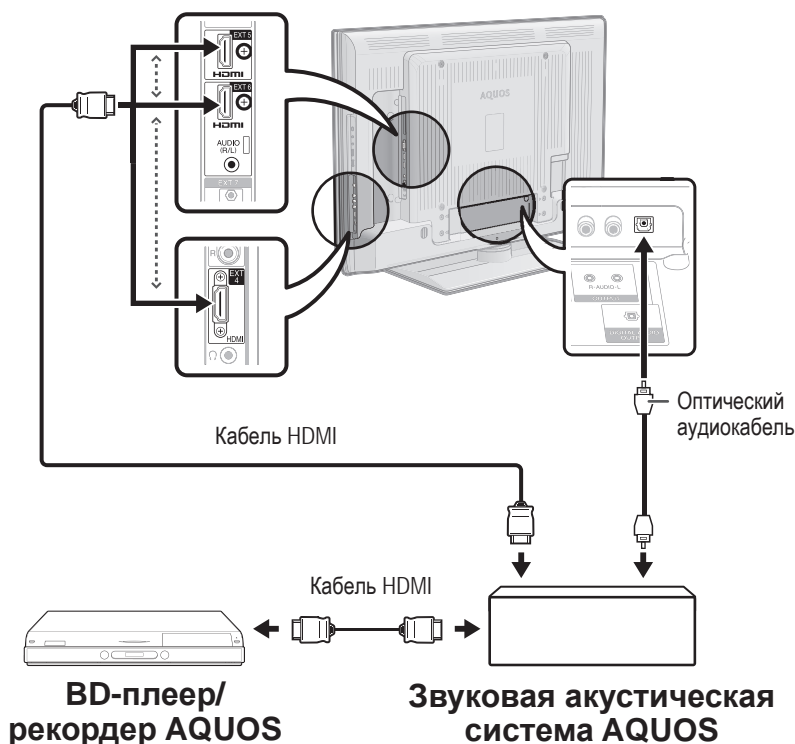



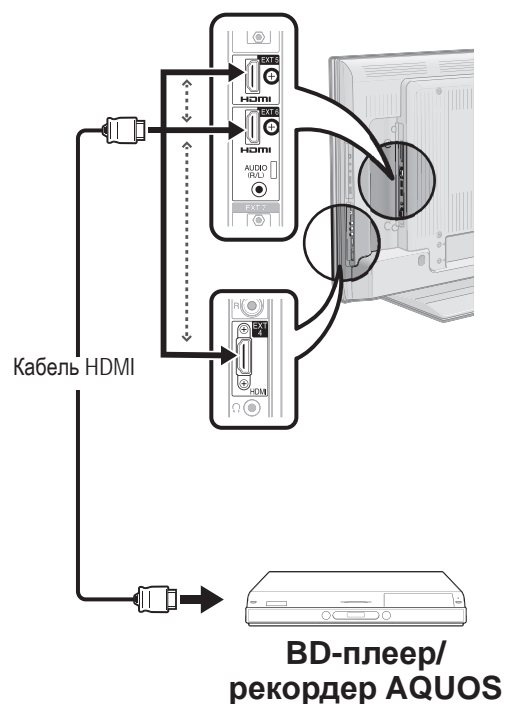





### Подключение только BD-плеера/рекордера AQUOS



## Установка AQUOS LINK

### Автоматическое включение питания AQUOS LINK

В случае активации этой функции функция воспроизведения нажатием одной кнопки будет включена. Когда телевизор находится в режиме ожидания, он автоматически включается и начинает воспроизведение изображения с источника сигнала HDMI.



- 1 Нажмите кнопку **MENU**, после чего появится экран меню.
- 2 Воспользуйтесь кнопками   для выбора опции «Опция».
- 3 Воспользуйтесь кнопками   для выбора опции «Установка AQUOS LINK», а затем нажмите кнопку **OK**.
- 4 Воспользуйтесь кнопками   для выбора опции «Автоматическое включение питания», а затем нажмите кнопку **OK**.
- 5 Воспользуйтесь кнопками   для выбора опции «ВКЛ», а затем нажмите кнопку **OK**.

### ПРИМЕЧАНИЕ

- Стандартной заводской установкой для этой опции является значение «ВКЛ».

### Выбор рекордера

Здесь Вы можете выбрать для записи один из подключенных рекордеров.





- 1 Повторите пункты с 1 по 3 в разделе **Автоматическое включение питания AQUOS LINK**.
- 2 Воспользуйтесь кнопками   для выбора опции «Выбор рекордера», а затем нажмите кнопку **OK**.
- 3 Выберите рекордер, а затем нажмите кнопку **OK**.

### ПРИМЕЧАНИЕ

- В случае подключения звуковой акустической системы AQUOS между телевизором и рекордером AQUOS, индикация внешнего источника сигнала изменится с «EXT5» на «EXT5 (сабвуфер)».

### Использование информации о жанре

Эта функция позволяет автоматически переключаться в соответствующий режим звука в зависимости от информации о жанре, содержащейся в цифровом сигнале.

- 1 Повторите пункты с 1 по 3 в разделе **Автоматическое включение питания AQUOS LINK**.
- 2 Воспользуйтесь кнопками   для выбора опции «Использование инфор.о жанре», а затем нажмите кнопку **OK**.
- 3 Воспользуйтесь кнопками   для выбора опции «ВКЛ», а затем нажмите кнопку **OK**.

## Управление устройством AQUOS LINK

AQUOS LINK позволяет Вам управлять подсоединенным устройством HDMI при помощи одного пульта дистанционного управления.

- 1 Откройте откидную крышку пульта дистанционного управления.
- 2 Нажмите кнопку **PLAY** ►, чтобы начать воспроизведение названия.
  - См. правую колонку, раздел «Воспроизведение названий при помощи AQUOS LINK», если Вы хотите начать воспроизведение при помощи списка названий BD-плеера/рекордера AQUOS.
- 3 Нажмите кнопку **FWD** ►► для ускоренного перехода вперед.  
 Нажмите кнопку **REV** ◀◀ для возврата назад.  
 Нажмите кнопку **STOP** ■ для остановки.  
 Нажмите кнопку **⏻** | для включения/выключения устройства, подсоединенного при помощи HDMI.

### Прослушивание при помощи звуковой акустической системы AQUOS

Вы можете выбрать опцию прослушивания звука телевизора только через звуковую акустическую систему AQUOS.

- 1 Откройте откидную крышку пульта дистанционного управления.
- 2 Нажмите кнопку **OPTION**.

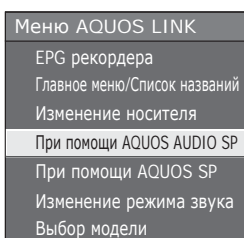

- 3 Воспользуйтесь кнопками ▲/▼ для выбора опции «При помощи AQUOS AUDIO SP», а затем нажмите кнопку **OK**.
  - Звук из громкоговорителя телевизора и гнезда наушников будет отключен и будет слышен только звук из звуковой акустической системы AQUOS.

### Прослушивание при помощи акустической системы телевизора AQUOS

Вы можете выбрать опцию прослушивания звука телевизора только через акустическую систему телевизора AQUOS.

- 1 Откройте откидную крышку пульта дистанционного управления.
- 2 Нажмите кнопку **OPTION**.
  - Будет отображено меню AQUOS LINK.
- 3 Воспользуйтесь кнопками ▲/▼ для выбора опции «При помощи AQUOS SP», а затем нажмите кнопку **OK**.

### Изменение вручную режима звука звуковой акустической системы AQUOS

- 1 Откройте откидную крышку пульта дистанционного управления.
- 2 Нажмите кнопку **OPTION**.
  - Будет отображено меню AQUOS LINK.
- 3 Воспользуйтесь кнопками ▲/▼ для выбора опции «Изменение режима звука».
- 4 Режим звука будет изменяться во время каждого нажатия кнопки **OK**.
  - Для получения более подробной информации по звуковой акустической системе AQUOS, обратитесь к инструкции по эксплуатации.

## Воспроизведение названий при помощи AQUOS LINK

В этом разделе поясняется, как воспроизводить название в BD-плеере/рекордере AQUOS.

- 1 Откройте откидную крышку пульта дистанционного управления.
- 2 Нажмите кнопку **OPTION**.
  - Будет отображено меню AQUOS LINK.
- 3 Воспользуйтесь кнопками ▲/▼ для выбора опции «Главное меню/Список названий», а затем нажмите кнопку **OK**.
  - После этого подсоединенный рекордер будет включен и телевизор автоматически выберет соответствующий внешний источник входного сигнала.
  - Отображаются данные списка названий с подключенного BD-плеера/рекордера AQUOS.
- 4 Выберите название с помощью кнопок ▲/▼/◀/▶, а затем нажмите кнопку **PLAY** ►.

### Выбор типа носителя для CEC-совместимого рекордера

Если Ваш рекордер обладает возможностью записи на различные носители данных, выберите здесь тип носителя.

- 1 Откройте откидную крышку пульта дистанционного управления.
- 2 Нажмите кнопку **OPTION**.
  - Будет отображено меню AQUOS LINK.
- 3 Воспользуйтесь кнопками ▲/▼ для выбора опции «Изменение носителя», а затем нажмите кнопку **OK**.
- 4 Выберите нужный носитель, такой как DVD или HDD. Тип носителя будет изменяться при каждом нажатии кнопки **OK**.

### Выбор устройства HDMI

Если несколько устройств HDMI подсоединены в виде цепочки, Вы можете указать здесь, каким устройством управлять.

- 1 Откройте откидную крышку пульта дистанционного управления.
- 2 Нажмите кнопку **OPTION**.
  - Будет отображено меню AQUOS LINK.
- 3 Воспользуйтесь кнопками ▲/▼ для выбора опции «Выбор модели», а затем нажмите кнопку **OK**. Тип устройства HDMI будет изменяться при каждом нажатии кнопки **OK**.

### Запись через EPG рекордера AQUOS (только для рекордеров)

Вы можете вызвать EPG CEC-совместимого рекордера и установить запись по таймеру при помощи пульта дистанционного управления телевизором.

- 1 Откройте откидную крышку пульта дистанционного управления.
- 2 Нажмите кнопку **OPTION**.
  - Будет отображено меню AQUOS LINK.
- 3 Воспользуйтесь кнопками ▲/▼ для выбора опции «EPG рекордера», а затем нажмите кнопку **OK**.
  - Внешний источник входного сигнала будет включен и будет отображен EPG рекордера.
- 4 Выберите программу для записи.
  - Для получения более подробной информации обратитесь к инструкции по эксплуатации рекордера.

# Операции меню

## Что такое меню?

- Вам необходимо вывести экранную индикацию для выполнения установок телевизора. Экранная индикация для выполнения установок телевизора называется «Меню».
- Меню используется для включения различных установок и регулировок.
- Системой меню можно управлять при помощи пульта дистанционного управления.

## Основные операции

### 1 Отображение экрана меню

Нажмите кнопку **MENU**, после чего появится экран МЕНЮ.

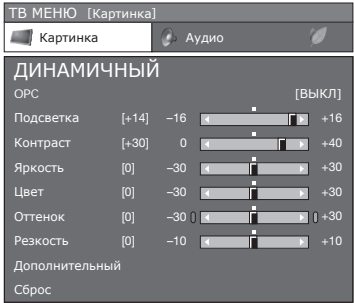



### 2 Выберите опцию

Воспользуйтесь кнопками **▲/▼/◀/▶** для выбора/регулировки нужного меню и регулировки опции до нужного уровня, а затем нажмите кнопку **OK**.

Нажмите кнопку **↶** для возврата к предыдущей странице меню.

- **Выбор в меню**



- **Выбор опций**

### 3 Выход из экрана меню

Данная операция приведет к выходу из экрана меню в случае нажатия кнопки **END** до ее завершения.

### ПРИМЕЧАНИЕ

- В выбранных режимах входного сигнала опции меню отличаются, однако последовательность действий остается неизменной.
- Снимки экрана приведены в инструкции по эксплуатации в иллюстративных целях (некоторые увеличены, некоторые кадрированы) и могут незначительно отличаться от реальных экранов.
- Опции со значком не могут быть выбраны по различным причинам.

### Работа без пульта дистанционного управления

Данная функция полезна, если поблизости нет пульта дистанционного управления.

- 1 Кратко нажмите кнопку **MENU** для отображения экрана прямого управления.
- 2 Воспользуйтесь кнопками **P ▲/▼** вместо кнопок **▲/▼** или кнопками **◀/▶ +/-** вместо кнопок **◀/▶** для выбора опции.
- 3 Нажмите кнопку **→** для завершения установки.

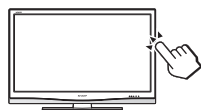

### Об указательной индикации

Указательная индикация в нижней части экрана показывает операции с экранной индикацией.

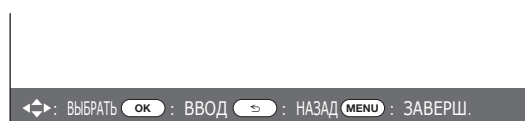

Полоска сверху является руководством по операциям с пультом дистанционного управления. Эта полоска будет меняться в соответствии с экраном каждой установки меню.

### ПРИМЕЧАНИЕ

- Экран меню управления телевизором исчезнет, если его оставить без внимания на несколько секунд.



# Основная регулировка

## Настройки изображения



### Картин. ОРС

Автоматически регулирует яркость экрана.

#### Опция

**ВЫКЛ:** Яркость фиксируется на значении, установленном в меню «Подсветка».

**ВКЛ:** Автоматическая регулировка

**Вкл:Индикация:** Отображает на экране эффект ОРС во время регулировки яркости экрана.

#### ПРИМЕЧАНИЕ

- При установке в положение «Вкл» телевизор определяет яркость окружающего освещения и автоматически регулирует яркость подсветки. Убедитесь, что никакие предметы, которые могут повлиять на способность датчика ОРС определять яркость окружающего освещения, не закрывают его.

### Картин. Регулировки изображения

Вы можете отрегулировать изображение по своему предпочтению с помощью указанных ниже регулировок изображения.

#### Опции настройки

Выбираемые опции	◀ кнопка	▶ кнопка
Подсветка	Экран становится темнее	Экран становится ярче
Контраст	Для уменьшения контрастности	Для увеличения контрастности
Яркость	Для уменьшения яркости	Для увеличения яркости
Цвет	Для уменьшения насыщенности цвета	Для увеличения насыщенности цвета
Оттенок	Оттенки кожи становятся более красноватыми	Оттенки кожи становятся более зеленоватыми
Резкость	Для уменьшения резкости	Для увеличения резкости

### Картин. Дополнительный

Этот телевизор предоставляет множество дополнительных функций для оптимизации качества изображения.

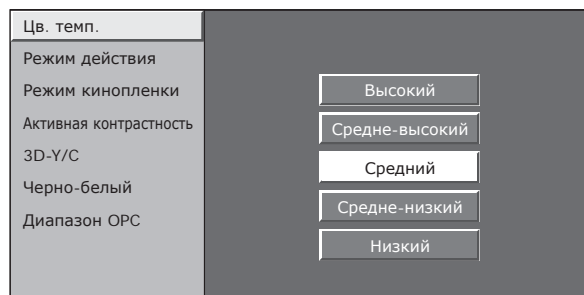

#### Цв. темп.

Отрегулируйте цветовую температуру для обеспечения наилучшего белого изображения.

#### Опция

**Высокий:** Белый с синеватым оттенком

**Средне-высокий:** Промежуточный оттенок между оттенками Высокий и Средний

**Средний:** Естественный оттенок

**Средне-низкий:** Промежуточный оттенок между оттенками Средний и Низкий

**Низкий:** Белый с красноватым оттенком

#### Режим действия

Эта функция улучшает характеристику жидкокристаллического телевизора и качество движущего изображения путем уменьшения размытости изображения движущегося объекта.

Нажмите кнопку **ACTION** для включения/выключения Режим действия.

- Экран Режим действия указывает текущее состояние вкл/выкл.
- Экран Режим действия гаснет через несколько секунд.

#### Режим киноплёнки

Автоматически определяет источник, созданный на основе пленки (обычно закодирован в формате 24/25 кадров в секунду, в зависимости от частоты вертикальной синхронизации), анализирует его и затем воссоздает каждый неподвижный кадр пленки для повышения четкости изображения.

#### Активная контрастность

Автоматически регулирует контрастность изображения в соответствии со сценой.

#### 3D-Y/C

Обеспечивает высокое качество изображения с минимальным смещением точек и искажением цветов путем определения изменений в изображении.

#### Опция

**Стандарт:** Обычная регулировка

**Ускоренное:** Устанавливает оптимальное качество быстро движущихся изображений.

**Замедленное:** Устанавливает оптимальное качество медленно движущихся изображений.

**ВЫКЛ:** Нет определения

#### ПРИМЕЧАНИЕ

- Функция 3D-Y/C может не работать в зависимости от типа входного сигнала или большого количества помех во входном сигнале.
- Функция 3D-Y/C оказывает наибольшее влияние на композитные видеосигналы (CVBS).



## Основная регулировка

### Черно-белый

Для просмотра видеоизображения в монохромном режиме.

### Диапазон ОРС

Диапазон уровня автоматической регулировки датчика ОРС может быть установлен в соответствии с Вашими предпочтениями. Диапазон регулировки датчика ОРС может быть установлен в максимальное значение +16 и минимальное значение -16.

Выбираемые опции	Описание
Макс	-16 до +16
Мин	-16 до +16

#### ПРИМЕЧАНИЕ

- Эта функция доступна только в случае, если опцию «ОРС» установлено в значение «Вкл» или «Вкл: Индикация».
- Максимальная установка не может быть меньше, чем минимальная установка.
- Минимальная установка не может быть больше, чем максимальная установка.
- Максимальная и минимальная установки не могут иметь одинакового значения.
- В зависимости от яркости окружающего света датчик ОРС может не работать в том случае, если диапазон регулировки будет маленьким.

### Режим AV

Функция настройки режима AV предлагает Вам пять режимов просмотра, из которых Вы можете выбрать наиболее подходящий для окружения, которое может меняться в зависимости от таких факторов, как освещение в комнате, тип просматриваемой программы или тип изображения, поступающего от внешнего оборудования.

- 1 Нажмите кнопку **AV MODE**.
- 2 Во время каждого нажатия кнопки **AV MODE** режим будет изменяться.
  - Вы также можете переключить режим на экране меню «Картинка» и «Аудио», нажав кнопку **AV MODE**.

#### Опция

- СТАНДАРТ:** Для вывода высокочеткого изображения при нормальном освещении в комнате.
- КИНОФИЛЬМ:** Для просмотра кинофильма в затемненной комнате.
- ИГРА:** Для видеоигр.
- ПК\*:** Для компьютера.
- xvYCC\*\*:** Воспроизведение на экране телевизора намного более реалистичного цвета, чем при помощи какого-либо другого сигнала.
- ПОЛЬЗОВАТЕЛЬ:** Позволяет пользователю настраивать установки по своему вкусу. Вы можете установить режим для каждого источника входного сигнала.
- ДИНАМИЧЕСКИЙ (Фиксированный):** Для вывода отчетливого изображения с повышенной контрастностью при просмотре спортивных передач. (Установки «Картинка» и «Аудио» не могут быть изменены). Значение ни одной установки в этом режиме не может быть изменено.
- ДИНАМИЧЕСКИЙ:** Для вывода отчетливого изображения с повышенной контрастностью при просмотре спортивных передач.

#### ПРИМЕЧАНИЕ

- Опция со значком \* будет доступной только в случае выбора опции «EXT4», «EXT5», «EXT6» или «EXT7» в меню ИСТ. ВВОДА.
- Опция со значком \*\* будет доступной только в случае приема сигнала xvYCC через гнездо HDMI.

## Установки звука

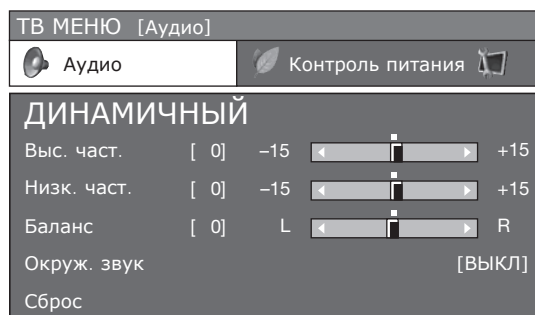

### Аудио

#### Регулировка звука

Вы можете отрегулировать качество звука по своему предпочтению с помощью указанных ниже установок.

Выбираемые опции	◀ кнопка	▶ кнопка
Выс. част.	Для ослабления высоких частот	Для усиления высоких частот
Низк. част.	Для ослабления низких частот	Для усиления низких частот
Баланс	Для ослабления звука из правого громкоговорителя	Для ослабления звука из левого громкоговорителя



### Аудио

#### Окруж. звук

Эта функция позволяет Вам наслаждаться реалистичным «живым» звуком.

## Установки экономии энергии

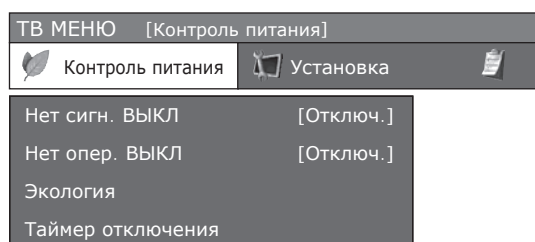

### Контроль питания

#### Нет сигн. ВЫКЛ

Если выбрана опция «Включить», телевизор автоматически переключится в режим ожидания, если в течение 15 минут не поступит входной сигнал.

- За пять минут до переключения в режим ожидания оставшееся время будет отображаться на экране каждую минуту.

#### ПРИМЕЧАНИЕ

- По завершении телевизионной программы данная функция может не работать.

## Основная регулировка



### Контроль питания

#### Нет опер. ВЫКЛ

Телевизор автоматически перейдет в режим ожидания, если никакие действия не будут выполняться на протяжении установленного Вами диапазона времени («30 мин.» или «3 ч.»).

- За пять минут до переключения в режим ожидания оставшееся время будет отображаться на экране каждую минуту.



### Контроль питания

#### Экология

В случае установки в положение «да» телевизор включит следующий режим экономии энергии.

- ОРС установлено в положение «ВКЛ» (Стр. 24)
- Режим ожидания установлен в положение «Режим 2» (Стр. 32)
- Нет сигн. ВЫКЛ в случае отсутствия сигнала установлено в положение «Включить» (Стр. 25)
- Нет опер. ВЫКЛ в случае отсутствия действий установлено в положение «3 ч.» (Стр. 26)



### Контроль питания

#### Таймер отключения

Позволяет Вам запрограммировать телевизор на автоматическое переключение в режим ожидания.

#### ПРИМЕЧАНИЕ

- Выберите опцию «ВЫКЛ» для отмены таймера отключения.
- После установки времени автоматически начнется обратный отсчет времени.
- Начиная за пять минут до выключения питания каждую минуту будет высвечиваться оставшееся время.

## Установки канала

## Автоинсталляция



### Установка

#### Автоинсталляция

Телевизор автоматически определяет и сохраняет все программы, доступные в Вашем регионе. Эта функция также позволяет выполнять установки канала отдельно для опций «Цифровой» и «Аналоговый» и изменять установки после завершения первоначальной автоматической инсталляции.

- 1 После выбора на экране опции «да» Вы можете установить язык и выполнить поиск каналов точно так же, как и во время первоначальной автоматической инсталляции. Выполните действия пунктов 2, 4 и 5 на стр. 9.

#### ПРИМЕЧАНИЕ

- Вы не можете изменить установку страны в пункте «Автоинсталляция» в меню Установка. Если Вам необходимо изменить установку страны, автоматически выполните первоначальную автоматическую инсталляцию после выполнения функции «Сброс» из меню Установка.
- Текущая установка страны будет показана на экране.

## Установки цифрового канала



### Установка

#### Установка программ

### Цифровая установка

Вы можете автоматически или вручную изменять конфигурацию установок программ DTV.

#### ● Дополнительный Добавить поиск

Воспользуйтесь этим меню для автоматического добавления новых программ после завершения автоматической инсталляции.

#### ● Ручная поиск

Добавьте новые программы внутри указанного диапазона частот.

- Введите частоту с помощью цифровых кнопок **0 - 9**.

#### ● Ручная настройка

Измените различные установки для каждой программы с помощью кнопок **Цветные (R, G, Y, B)**.

ТВ МЕНЮ [Установка ... Установка программ ... Цифровая установка ... Ручная настройка]

	Номер программы	Название программы	Блокировка	CH Пропуск	EPG Пропуск	Стар кан
	DTV 993	SIT 3				
	DTV 994	SIT 2	✓		✓	
	DTV 995	SIT 1		✓		
	DTV 996	Monosco 576-2				
	DTV 997	Monosco 576-1				
	DTV 998	Color Bar 576i				
	DTV 999	HD Monosco				

R : Блокировка G : CH Пропуск Y : EPG Пропуск B : Сортировка

- 1 Воспользуйтесь кнопками **▲/▼** для выбора нужной программы.
- 2 Нажмите на пульте дистанционного управления цветную кнопку, соответствующую опции, которую Вам необходимо изменить.
  - Значок **✓** указывает на то, что операция включена. Каждое нажатие этой кнопки будет включать/выключать соответствующую операцию.

### Кнопки для операции ручной настройки

#### Блокировка: Нажмите кнопку **R**.

Если программа заблокирована, Вы должны будете вводить Ваш PIN-код каждый раз при переключении на эту программу.

#### CH Пропуск: Нажмите кнопку **G**.

Программы со значком **✓** будут пропускаться во время нажатия кнопки **R/▲/▼** на телевизоре/пульте дистанционного управления.

#### EPG Пропуск: Нажмите кнопку **Y**.

Программы со значком **✓** будут пропускаться в электронной программе передач (EPG).

#### Сортировка: Нажмите кнопку **B**.

Можно сортировать положение опций программ.

- ① Воспользуйтесь **▲/▼** для выбора программы, положение опции которой Вы хотите переместить, а затем нажмите кнопку **OK**.

DTV 994	SIT 2	✓	✓
DTV 995	SIT 1		✓

- ② Воспользуйтесь кнопками **▲/▼** для ее перемещения в нужное место, а затем нажмите кнопку **OK**.

DTV 994	SIT 1		✓
DTV 995	SIT 2	✓	✓

- ③ Повторяйте пункты 1 и 2 до тех пор, пока все нужные опции программ не будут сортированы.

## Основная регулировка

### Установки аналогового канала



#### Установка

### Установка программ

#### Аналоговая установка

Вы можете автоматически или вручную изменять конфигурацию установок каналов аналогового телевидения.

#### ● Добавить поиск

Воспользуйтесь этим меню для автоматического добавления новых каналов после выполнения автоматической инсталляции.

- Запуск поиска каналов после выбора системы цветного телевидения и системы звука.

#### ● Ручная настройка

Воспользуйтесь этим меню для установки вручную аналоговых телевизионных каналов.

После выбора на экране опции «да» воспользуйтесь кнопками ▲/▼/◀/▶ для выбора канала, который Вы хотите установить, а затем нажмите кнопку **OK**.

#### Точный

Вы можете отрегулировать нужное значение частоты.

#### ПРИМЕЧАНИЕ

- Выполните настройку, руководствуясь для справки фоновым изображением.
- Выполните настройку, руководствуясь для справки фоновым изображением. Вместо использования кнопок ◀/▶ для регулировки частоты, Вы можете установить ее, введя значение частоты с помощью кнопок **0 - 9**.

#### ПРИМЕР

- 179,25 МГц: Нажмите кнопки **1 → 7 → 9 → 2 → 5**.
- 49,25 МГц: Нажмите кнопки **4 → 9 → 2 → 5 → OK**.

#### Цвет. Система

Выберите оптимальную систему цветного изображения для приема сигнала. (Авто, PAL, SECAM)

#### Звук. сист. (Системы трансляции)

Выберите оптимальную систему звука (систему трансляции) для приема сигнала. (B/G, D/K, I, L/L')

#### Метка

Если телевизионный канал транслирует свое сетевое название, автоматическая установка обнаруживает эту информацию и назначает ему название. Несмотря на это, Вы можете изменить названия отдельных каналов.

- 1** Воспользуйтесь кнопками ▲/▼/◀/▶ для выбора каждого символа нового названия канала, а затем нажмите кнопку **OK**.
- 2** Повторяйте действие приведенного выше пункта 1 до тех пор, пока название не будет полностью указано.

#### ПРИМЕЧАНИЕ

- Название может содержать 5 или меньше знаков.
- Если название канала короче 5 знаков, выберите опцию «ЗАВЕРШ.» для установки названия канала.

#### Пропуск

Каналы, для которых функция «Пропуск» установлена в положение «ВКЛ», будут пропущены во время пользования кнопками P▲/P▼, даже в случае их выбора во время просмотра телевизионного изображения.

#### Декодер

При подключении к телевизору декодера Вам понадобится выбрать гнездо EXT1 или EXT2.

#### ПРИМЕЧАНИЕ

- По умолчанию установлено значение «Выкл».

#### Блокировка

Вы можете заблокировать просмотр любого канала.

#### ПРИМЕЧАНИЕ

- См. «Запрет детям» для получения информации об установке PIN-кода.
- Если параметр «Блокировка» для какого-либо канала установлен в значение «ВКЛ», появится индикация «Запрет детям активизирован.», а изображение и звук канала будут заблокированы.
- В случае нажатия кнопки ⏏ во время отображения индикации «Запрет детям активизирован.», появится меню ввода PIN-кода. Ввод правильного PIN-кода временно снимает запрет детям до следующего выключения питания.

#### ● Сортировка

Вы можете свободно сортировать положение каналов.

- 1** Воспользуйтесь кнопками ◀/▶ для выбора опции «да», а затем нажмите кнопку **OK**.
- 2** Воспользуйтесь кнопками ▲/▼/◀/▶ для выбора канала, который Вы хотите переместить, а затем нажмите кнопку **OK**.
- 3** Воспользуйтесь кнопками ▲/▼/◀/▶ для его перемещения в нужное место, а затем нажмите кнопку **OK**.
- 4** Повторяйте действия пунктов 3 и 4 до окончательной сортировки всех нужных каналов.

#### ● Удалить программу

Можно удалить отдельную программу.

- 1** Воспользуйтесь кнопками ◀/▶ для выбора опции «да», а затем нажмите кнопку **OK**.
- 2** Воспользуйтесь кнопками ▲/▼/◀/▶ для выбора канала, который Вы хотите удалить, а затем нажмите кнопку **OK**.
  - Появится экран с сообщением.
- 3** Воспользуйтесь кнопками ◀/▶ для выбора опции «да», а затем нажмите кнопку **OK** для удаления выбранной программы. Все последующие программы переместятся вверх.
- 4** Повторяйте действия пунктов 3 и 4 до полного удаления нужных каналов.

### Установки пароля/родительской блокировки



#### Установка

### Запрет детям

Эта функция позволяет Вам использовать PIN-код для предотвращения случайного изменения некоторых настроек.

#### Установить пароль

Введите 4-значный пароль для использования функции родительской блокировки.

- 1 Введите в качестве PIN-кода 4-значное число при помощи кнопок **0 – 9**.
- 2 Для подтверждения введите то же 4-значное число, что и в пункте 1.
  - На экране появится сообщение «PIN-код системы изменен успешно».

#### ПРИМЕЧАНИЕ

- Для просмотра заблокированного канала необходимо ввести PIN-код. (См. стр. 26 и 27 для блокировки каналов в режиме аналогового телевидения и режиме DTV). При выборе заблокированного канала появится запрос на ввод PIN-кода. Нажмите кнопку для отображения окна ввода PIN-кода.

#### Отм PIN-код

Позволяет переустановить PIN-код.

#### ПРИМЕЧАНИЕ

- В качестве меры предосторожности запишите Ваш PIN-код на последней странице данной инструкции по эксплуатации, вырежьте ее и храните в надежном месте, недоступном для детей.

#### Оценка родителей

Данная функция позволяет ограничивать доступ к программам DTV. Она предотвращает просмотр детьми сцен насилия или сексуального характера, которые могут быть вредны для них.

#### ПРИМЕЧАНИЕ

- Категории «Всеобщий просмотр» и «С разрешения родителей» используются только в Франции.
- Обратитесь к стр. 40 для получения информации о категориях.



#### Опция

### Установка заголовка

Эта функция позволяет Вам блокировать кнопки на телевизоре или пульте дистанционного управления для запрета изменения детьми канала или громкости.

#### Опция

- ВЫКЛ:** Снять блокировку кнопок.  
**Блокировка управления ДП:** Блокировка всех кнопок на пульте дистанционного управления.  
**Блокировка управления кнопками:** Блокировка кнопок на телевизоре за исключением выключателя питания.

#### ПРИМЕЧАНИЕ

- Вы не можете одновременно установить обе опции «Блокировка управления ДП» и «Блокировка управления кнопками».

#### ● Отмена блокировки

Нажмите кнопку **MENU** на телевизоре и установите опцию в положение «ВЫКЛ» для отмены функции «Блокировка управления ДП». Нажмите кнопку **MENU** на пульте дистанционного управления и установите опцию в положение «ВЫКЛ» для отмены функции «Блокировка управления кнопками».

- Обратитесь к стр. 23 для получения информации по работе с меню при помощи кнопки **MENU** на телевизоре.

### Установки языка (язык, субтитры, мультиплексный режим звука)



#### Установка

### Язык

Вы можете выбрать язык экранной индикации в меню Установка. Выберите один из 22 языков. (Чешский, датский, голландский, английский, эстонский, финский, французский, немецкий, греческий, венгерский, итальянский, латвийский, литовский, норвежский, польский, португальский, русский, словацкий, словенский, испанский, шведский, турецкий)



#### Цифровая установка

### Субтитр

Установка отображения до 2 избранных языков субтитров (включая субтитры для людей с нарушениями слуха) в случае, если субтитры доступны.

#### Выбираемые опции

- 1-ый язык ● 2-ой язык
- Для польз.с нарушениями слуха

#### ● Переключение языков субтитров

При каждом нажатии кнопки на пульте дистанционного управления субтитры будут изменяться.

#### Установить опцию «Для польз.с нарушениями слуха» в положение «да»

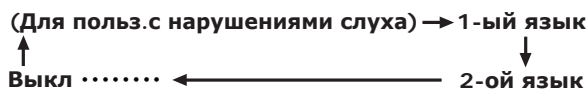

#### Установить опцию «Для польз.с нарушениями слуха» в положение «нет»



#### ПРИМЕЧАНИЕ

- Если программа не содержит информации о субтитрах, они не будут отображаться.



#### Опция

### Язык цифр. аудиос

Установка до 3 избранных языков мультиплексного звука в случае, если эти языки звука доступны.

#### ● Переключение языков мультиплексного звука

Во время каждого нажатия кнопки на пульте дистанционного управления, язык звука будет изменяться.



# Полезные функции просмотра

## Автоматический выбор размера изображения WSS



Установка

**WSS**

Функция WSS позволяет телевизору выполнять автоматическое переключение между разными форматами экрана.

### ПРИМЕЧАНИЕ

- Если правильный формат экрана не устанавливается, попробуйте выбрать Режим Широкий. Если транслируемый сигнал не содержит информации WSS, эта функция не будет работать даже в случае, если она включена.

## Выбор размера изображения WSS вручную



Установка

**Режим 4:3**

Функция WSS обеспечивает автоматическое переключение в режим 4:3, что позволяет Вам выбирать режимы Панорама и Нормальный.

### Опция

**Нормальный:** Обычный диапазон, поддерживающий формат изображения 4:3 или 16:9

**Панорама:** Широкоформатное изображение без боковых полос

### Экран 4:3 сигнала WSS

Режим 4:3 «Нормальный»

Режим 4:3 «Панорама»







## Выбор размера изображения вручную

Вы можете выбрать формат изображения. Выбор доступных форматов изображения зависит от типа принимаемого сигнала.

Обычно, если параметр WSS установлен в положение «ВКЛ» в меню Установка, оптимальная установка параметра Режим Широкий выбирается автоматически для каждого сигнала. Несмотря на это, можно вручную изменить формат экрана, как поясняется ниже.

### ПРИМЕЧАНИЕ

- Помимо ручной смены Режим Широкий, как пояснено выше, телевизор может определять и выбирать оптимальный Режим Широкий в соответствии с принимаемым сигналом.

- 1 Нажмите кнопку .
  - Появится меню Режим Широкий.
  - В этом меню перечислены опции широкоэкранный режима, которые можно выбрать для текущего типа принимаемого видеосигнала.
- 2 Нажмите кнопку  или / во время отображения на экране меню Режим Широкий.
  - При переключении опций каждая из них будет немедленно отображаться на экране. При этом нет необходимости нажимать кнопку **OK**.

### Опции (для сигнала SD [Стандарт])

**Нормальный:** Сохраняет исходный формат изображения в полноэкранном режиме.

**Масштаб 14:9:** Для оконных изображений формата 14:9. Тонкие полосы появляются с каждой стороны, а также на некоторых программах можно видеть полосы сверху и снизу

**Панорама:** В этом режиме изображение пропорционально растягивается таким образом, чтобы покрыть весь экран.

**Полный:** Для сжатых изображений формата 16:9.

**Киноэкр. 16:9:** Для оконных изображений формата 16:9. В некоторых программах в верхней и нижней частях экрана могут появиться полосы.

**Киноэкр. 14:9:** Для оконных изображений формата 14:9. В некоторых программах в верхней и нижней частях экрана могут появиться полосы.

### Опции (для сигнала HD [Высокой четкости])

**Полный:** Показ с увеличенным растром изображения. Обрезаны все края экрана.

**Уменьшение раstra:** Показ с уменьшенным растром изображения только в случае приема сигнала 720p. Показ изображения высокой четкости с оптимальной регулировкой. В некоторых программах изображение по краям экрана может быть искажено.

**Поточечно:** Показ изображения с тем же количеством пикселей на экране только в случае приема сигналов 1080i/1080p.

### ПРИМЕЧАНИЕ

- Некоторые опции не отображаются в зависимости от типа принимаемого сигнала.

## Полезные функции просмотра

### Выбор вручную размера записываемого изображения



Цифровая установка

Размер запис.изображения

Вы можете воспользоваться этим меню для установки перед записью соответствующего формата изображения для просмотра телевизионной программы в формате 16:9 на телевизоре формата 4:3.

Установка опции  
«Формат 4:3 ТВ»

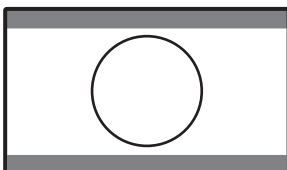

Установка опции  
«Формат 16:9 ТВ»

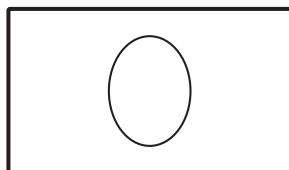

#### ПРИМЕЧАНИЕ

- Эта функция должна быть установлена перед началом записи.

### Автоматический выбор размера изображения HDMI



Установка

Автопросм.HDMI сигнала

Эта функция позволяет автоматически устанавливать соответствующий формат изображения во время просмотра сигнала HDMI с помощью гнезд EXT 4, 5 и 6.

### Другие установки изображения и звука

#### Регулировка положения изображения



Установка

Положение

Эта функция служит для настройки расположения изображения по горизонтали и вертикали.

#### Опция

**По гориз.:** Центрирует изображение, перемещая его влево или вправо.

**По верт.:** Центрирует изображение, перемещая его вверх или вниз.

#### ПРИМЕЧАНИЕ

- Регулировки сохраняются отдельно в соответствии с источником входного сигнала.
- В зависимости от типа входного сигнала или установки Режим Широкий, установка положения может быть недоступной.

### Уменьшение помех на экране



Опция

DNR

Функция DNR (Цифровое уменьшение шумов) позволяет получить более чистое изображение. (ВЫКЛ, Высокий, Низкий)

### Автоматическая регулировка громкости



Опция

Автонастр.громкости

Различные источники звука очень часто имеют разный уровень громкости, например, программа и реклама во время ее перерывов. Функция автонастройки громкости уменьшает эту проблему путем компенсации уровней.

### Чистый голос



Опция

Чистый голос

Эта функция усиливает речь по сравнению с фоновыми шумами для повышения разборчивости. Эту функцию не рекомендуется использовать для музыкальных источников.

### Временное приглушение звука



Опция

Только звук

При прослушивании музыки по музыкальному каналу Вы можете выключить телевизор и наслаждаться только звуком.

#### Опция

**Выкл:** Воспроизводится как изображение на экране, так и звук.

**Вкл:** Воспроизводится звук без изображения на экране.



## Установки индикации

### Индикация канала

Вы можете вывести информацию о канале, нажав кнопку **i+** на пульте дистанционного управления.

#### Режим DTV

BBC2	
DTV	<b>001</b>
Аудио (ENG) : СТЕРЕО	
Картинка : 1080i	
Субтитры : 1/3 ENG	
Новая информация	

#### Режим ATV

BBC1	
ATV	<b>01</b>
PAL	I
NICAM	СТЕРЕО
Субтитры : Телетекст Выкл	
Новая информация	

### ● Индикация времени в информации о канале

Вы можете отображать информацию о времени, включенную в трансляцию DTV и телетекста.

#### ПРИМЕЧАНИЕ

- Пропустите пункт 1 в случае приема сигналов DTV.

- 1 Выберите телевизионный канал. (Информация о времени будет принята автоматически.)
- 2 Нажмите кнопку **i+**. На экране телевизора появится индикация канала.
- 3 Нажмите кнопку **i+** еще раз в течение нескольких секунд, на протяжении которых на экране отображается индикация канала. Индикация времени будет отображаться под индикацией канала в течение нескольких секунд.
- 4 Даже в случае переключения телевизионного канала Вы все равно сможете просматривать информацию о времени, выполняя действия пунктов 2 и 3, приведенных выше.

#### ПРИМЕЧАНИЕ

- В случае успешного приема информация о времени будет появляться в верхнем правом углу экрана при нажатии кнопки **MENU**.

## Индикация времени и заголовка



### Опция

### Индикация времени

#### Индикация времени

Эта функция позволяет отображать время часов в нижней правой части экрана.

#### Опция

**ВКЛ:** Индикация времени часов.

**Вкл (каждые полчаса):** Индикация времени часов с интервалами в 30 минут.

**ВЫКЛ:** Скрытие времени часов.

#### Формат времени

Вы можете выбрать формат времени (формат 24Ч или AM/PM) для времени часов.



### Опция

### Время воспроизведения игры

Эта функция позволяет показывать время, прошедшее с момента установки опции Режим AV в положение «ИГРА».

#### Опция

**ВКЛ:** В случае подключения к телевизору игровой консоли прошедшее время отображается через 30-минутные интервалы после начала игры.

**ВЫКЛ:** Скрытие времени.



### Опция

### Индикация названия программы

Эта функция позволяет отображать информацию о программе на экране вместе с заголовком и эфирным временем во время настройки канала.

# Другие полезные функции

## Установка в случае использования внешних устройств

### Установки источника входного сигнала



Опция

#### Выбор ввода

Для установки типа сигнала внешнего оборудования.

Опция

**EXT 1:** Y/C, CVBS, RGB  
**EXT 2:** Y/C, CVBS, RGB  
**EXT 3:** Авто, S-VIDEO, VIDEO

#### ПРИМЕЧАНИЕ

- Если (цветное) изображение не отображается, попробуйте изменить тип входного сигнала на другой.
- Для получения информации о типе сигнала обратитесь к руководству по эксплуатации внешнего оборудования.
- Если тип сигнала установлен в положение «Авто», входное гнездо, к которому подключен кабель, будет выбрано автоматически.



Установка

#### Маркировка входного сигнала

Вы можете присвоить каждому источнику входного сигнала произвольное название.

- 1 Нажмите кнопку для выбора нужного источника входного сигнала.
- 2 Перейдите к пункту ТВ МЕНЮ > Установка > Маркировка входного сигнала
- 3 Воспользуйтесь кнопками /// для выбора каждого символа нового названия источника входного сигнала, а затем нажмите кнопку ОК.

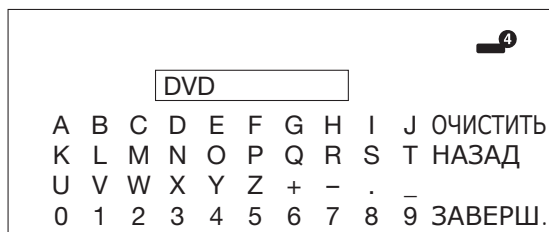

- 4 Повторяйте операцию до тех пор, пока название не будет полностью введено.

#### ПРИМЕЧАНИЕ

- Название может содержать 6 или меньше знаков.
- Если Вы хотите установить название источника входного сигнала длиной меньше 6 символов, выберите опцию «ЗАВЕРШ.» для установки названия.

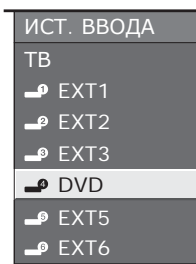

#### ПРИМЕЧАНИЕ

- Вы не можете изменять метки, если источником входного сигнала является телевизионный сигнал.

## Пропуск заданного входного сигнала



Установка

#### Пропуск вход. сигнала

Эта установка позволяет пропускать входной сигнал SCART, HDMI или RGB в меню «Выбор ввода».

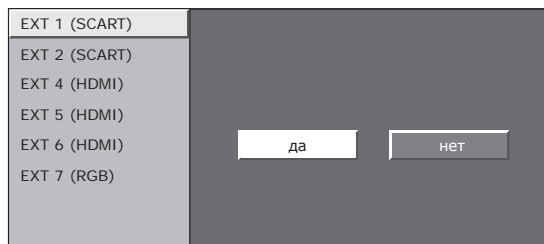

## Установки цветовой системы



Опция

#### Цветовая система

Вы можете изменить цветовую систему на одну из совместимых с изображением на экране.

#### ПРИМЕЧАНИЕ

- Заводской стандартной установкой является опция «Авто».
- Если выбрано значение «Авто», цветовая система для каждого канала настраивается автоматически. Если изображения не отображается должным образом, выберите другую цветовую систему (например, PAL, SECAM).

## Дополнительные функции



Установка

#### Режим ожидания

Вы можете сократить время запуска после включения питания при помощи пульта дистанционного управления.

Опция

- Режим 1:** Телевизор быстро запускается из режима ожидания. Предусмотренная мощность составляет 30 Вт или более.
- Режим 2:** В режиме ожидания потребление энергии будет низким.

# Подключение ПК

## Подключение ПК

### Подключение HDMI



### Аналоговое подключение

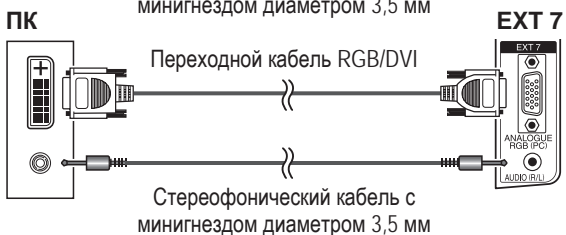
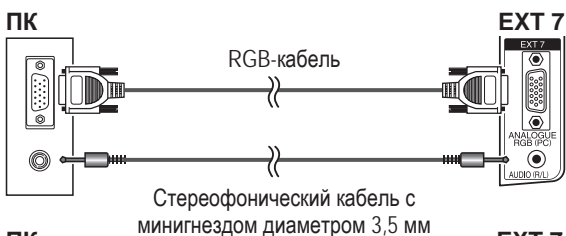

#### ПРИМЕЧАНИЕ

- Входные разъемы персонального компьютера являются DDC1/2B-совместимыми.
- Для получения списка сигналов персонального компьютера, совместимых с телевизором, см. стр. 36.
- При использовании некоторых компьютеров Macintosh может понадобиться адаптер для Macintosh.
- При подключении к персональному компьютеру соответствующий тип входного сигнала определяется автоматически за исключением сигналов 1024 × 768 и 1360 × 768.

## Отображение на экране изображения с персонального компьютера

### Выбор формата изображения

Вы можете выбрать формат изображения.

- 1 Нажмите кнопку .
  - Появится меню Режим Широкий.
- 2 Воспользуйтесь кнопками или для выбора нужной опции меню.

#### ПРИМЕЧАНИЕ

- Подключите ПК перед выполнением регулировок.
- Доступные форматы изображения могут изменяться в зависимости от типа входного сигнала.

#### ПРИМЕР

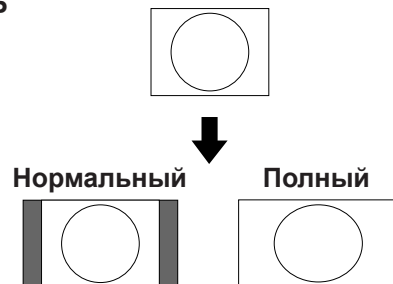

#### Опция

- Полный:** Изображение заполняет весь экран.
- Киноэкран:** Для оконных изображений. В некоторых программах в верхней и нижней частях экрана могут появиться полосы.
- Нормальный:** Сохраняет исходный формат изображения в полноэкранном режиме.
- Поточечно:** Отображает на экране изображение с тем же количеством пикселей.

#### ПРИМЕЧАНИЕ

- Обратитесь к стр. 29 для получения информации по AV-сигналам (480i/480p/576i/576p/720p/1080i/1080p). Аналоговое гнездо D-sub (EXT7) несовместимо с сигналами 480i/576i/1080p.

### Автоматическая регулировка изображения с компьютера

Эта функция позволяет автоматически установить наилучшие возможные параметры экрана в случае соединения аналоговых гнезд телевизора и компьютера при помощи продаваемого отдельно переходного кабеля DVI/D-sub и т.п.

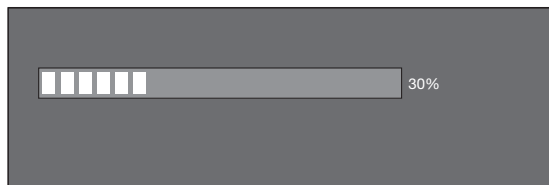

#### ПРИМЕЧАНИЕ

- При удачном завершении автоматической настройки синхронизации появится сообщение «Авто Sync успешно завершена». Если оно не появится, это означает, что автоматическая настройка синхронизации не выполнена.
- Автоматическая настройка синхронизации может быть не выполнена даже в случае отображения сообщения «Авто Sync успешно завершена».
- Автоматическая настройка синхронизации может быть не завершена, если изображение компьютера имеет низкое разрешение, непрозрачные (черные) края, или было перемещено во время выполнения автоматической настройки синхронизации.
- Не забудьте подключить компьютер к телевизору и включить его перед началом автоматической настройки синхронизации.
- Автоматическая настройка синхронизации может быть выполнена только в случае приема аналоговых сигналов через гнездо EXT 7.

### Регулировка изображения ПК вручную

Как правило, Вы можете легко отрегулировать изображение нужным образом для изменения положения изображения при помощи функции автоматической синхронизации. Однако, в некоторых случаях для получения наилучшего изображения необходима ручная настройка.



- 1 Воспользуйтесь кнопками ▲/▼ для выбора нужной опции регулировки.
- 2 Воспользуйтесь кнопками ◀/▶ для регулировки опции в нужное положение.

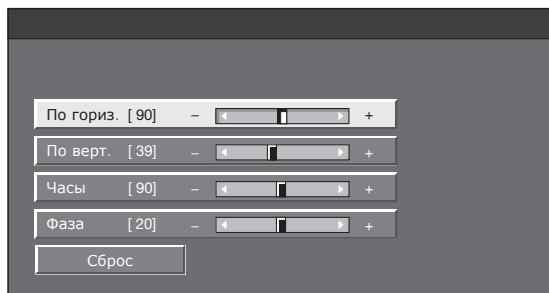

#### Опция

**По гориз.:** Центрирует изображение, перемещая его влево или вправо.

**По верт.:** Центрирует изображение, перемещая его вверх или вниз.

**Часы:** Регулирует изображение, если изображение мерцает или содержит вертикальные полосы.

**Фаза:** Регулирует изображение, если символы имеют низкую контрастность или если изображение мерцает.

#### ПРИМЕЧАНИЕ

- Для переустановки всех опций регулировки к предустановленным заводским значениям воспользуйтесь кнопками ▲/▼ для выбора опции «Сброс», а затем нажмите кнопку **OK**.
- Опции «Часы» и «Фаза» в меню «Точная Sync» могут быть отрегулированы только в случае приема аналоговых сигналов.

### Выбор разрешения входного сигнала

- Для правильного отображения некоторых типов входного сигнала может потребоваться ручная регистрация.
- Пары входных сигналов (разрешений) в приведенном ниже списке неразличимы при приеме. В таких случаях правильный сигнал необходимо устанавливать вручную. После установки один раз он будет отображаться в случае повторного получения такого же сигнала (разрешения).

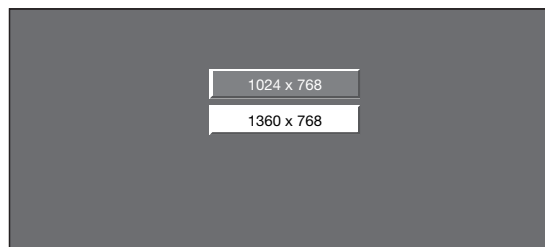
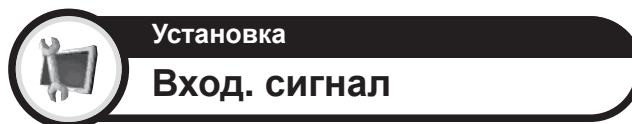

(Пример)

#### ПРИМЕЧАНИЕ

- Вы сможете выбрать только опцию «Вход. сигнал» в меню Установка в случае приема одного из 2 входных сигналов, перечисленных ранее.

## Технические характеристики порта RS-232C

### Управление телевизором при помощи персонального компьютера

- После установки программы телевизором можно управлять с компьютера через гнездо RS-232C. Можно выбирать входной сигнал (ПК/видео), регулировать громкость и выполнять различные другие регулировки и установки, что делает возможным автоматическое запрограммированное воспроизведение.
- Используйте кабель RS-232C перекрестного типа (продается отдельно) для этих подключений.

### ПРИМЕЧАНИЕ

- Эта процедура должна выполняться человеком, имеющим навыки использования компьютеров.



Последовательный управляющий кабель RS-232C (перекрестного типа)

### Условия передачи данных

Установите параметры передачи данных через гнездо RS-232C на компьютере в соответствии с условиями передачи данных телевизора. Телевизор имеет следующие параметры передачи данных:

Скорость передачи:	9 600 бит/с
Формат данных:	8 битов
Бит четности:	Нет
Бит остановки:	1 бит
Управление потоком:	Нет

### Процедура передачи данных

Пошлите управляющие команды с компьютера через разъем RS-232C.

Телевизор выполнит принятую команду и пошлет компьютеру ответное сообщение.

Не посылайте несколько команд одновременно. Перед отправкой следующей команды подождите, пока компьютер не получит подтверждения о выполнении команды.

Перед началом работы убедитесь в пересылке символа «A» вместе с символом возврата каретки, а также убедитесь, что возвращается значение «ERR».

### Формат команды

Восемь кодов формата ASCII + CR

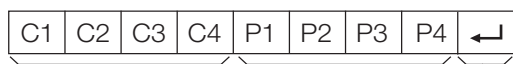

4 знака команды                      4 знака параметра      Код возврата

4 знака команды: Команда. Текст, состоящий из четырех символов.

4 знака параметра: Параметр 0 – 9, пробел, ?

### Параметр

Введите значения параметра, начиная слева, и заполните пробелами остальное. (Параметр обязательно должен состоять из четырех знаков).

Если введенный параметр выходит за пределы диапазона настройки, вернется значение «ERR». (Обратитесь к разделу «Формат кода ответа»).

0			
---	--	--	--

0	0	0	9
---	---	---	---

-	3	0	
---	---	---	--

1	0	0	
---	---	---	--

0	0	5	5
---	---	---	---

Если для некоторых команд введен знак «?», в ответ будет послано значение, установленное на данный момент.

?			
---	--	--	--

?	?	?	?
---	---	---	---

### Формат кода ответа

Обычный ответ

O	K	↵
---	---	---

Код возврата (ODH)

Сообщение об ошибке (ошибка при передаче данных или неправильная команда)

E	R	R	↵
---	---	---	---

Код возврата (ODH)

После пересылки кода возврата (ODH) не забудьте также послать код перехода на новую строку (OAH).

## Совместимость с персональными компьютерами

Разрешение		Частота по горизонтали	Частота по вертикали	Аналоговый (D-Sub)	Цифровой (HDMI)	Стандарт VESA
VGA	640 × 480	31,5 кГц	60 Гц	✓	✓	✓
SVGA	800 × 600	37,9 кГц	60 Гц	✓	✓	✓
XGA	1024 × 768	48,4 кГц	60 Гц	✓	✓	✓
WXGA	1360 × 768	47,7 кГц	60 Гц	✓	✓	✓
SXGA	1280 × 1024	64,0 кГц	60 Гц	✓	✓	✓
SXGA+	1400 × 1050	65,3 кГц	60 Гц		✓	✓

VGA, SVGA, XGA, WXGA, SXGA и SXGA+ являются зарегистрированными торговыми марками International Business Machines Corporation.

### ПРИМЕЧАНИЕ

- Данный телевизор имеет ограниченную совместимость с ПК, поэтому надлежащая работа может гарантироваться только при условии, если видеокарта в точности соответствует стандарту VESA 60 Гц. Любые отличия от этого стандарта приведут к искажениям изображения.





## Список команд RS-232C

ОПЦИЯ РЕГУЛИРОВКИ	КОМАНДА	ПАРАМЕТР	СОДЕРЖАНИЕ РЕГУЛИРОВКИ	ОПЦИЯ РЕГУЛИРОВКИ	КОМАНДА	ПАРАМЕТР	СОДЕРЖАНИЕ РЕГУЛИРОВКИ
УСТАНОВКА ПИТАНИЯ	P O W R	0 _ _ _	ПИТАНИЕ ВЫКЛ	ПОЛОЖЕНИЕ	H P O S	* * * _	ПОЛОЖЕНИЕ ПО ГОРИЗОНТАЛИ (AV/PC)
ВЫБОР ВВОДА A	I T G D	_ _ _ _	ПЕРЕКЛЮЧЕНИЕ ВХОДНОГО СИГНАЛА (ПЕРЕКЛЮЧЕНИЕ)		V P O S	* * * _	ПОЛОЖЕНИЕ ПО ВЕРТИКАЛИ (AV/PC)
	I T V D	_ _ _ _	TV (КАНАЛ ФИКСИРОВАН)		C L C K	* * * _	СИНХРОНИЗАЦИЯ (0 - 180)
	I D T V	_ _ _ _	DTV (КАНАЛ ФИКСИРОВАН)		P H S E	* * _ _	ФАЗА (0 - 40)
	I A V D	* _ _ _	EXT1 - 8 (1 - 8)	РЕЖИМ ШИРОКИЙ	W I D E	0 _ _ _	ПЕРЕКЛЮЧЕНИЕ (AV)
КАНАЛ	D C S H	* * _ _	ПРЯМОЙ КАНАЛ TV (1 - 99)	W I D E	1 _ _ _	НОРМАЛЬНЫЙ (AV)	
	C H U P	_ _ _ _	УВЕЛИЧЕНИЕ НОМЕРА КАНАЛА	W I D E	2 _ _ _	МАСШТАБ 14:9 (AV)	
	C H D W	_ _ _ _	УМЕНЬШЕНИЕ НОМЕРА КАНАЛА	W I D E	3 _ _ _	ПАНОРАМА (AV)	
	D T V D	* * * _	ПРЯМОЙ КАНАЛ DTV (от 1 до 999)	W I D E	4 _ _ _	ПОЛНЫЙ (AV)	
	D T U P	_ _ _ _	УВЕЛИЧЕНИЕ НОМЕРА КАНАЛА DTV	W I D E	5 _ _ _	КИНОЭКРАН 16:9 (AV)	
	D T D W	_ _ _ _	УМЕНЬШЕНИЕ НОМЕРА КАНАЛА DTV	W I D E	6 _ _ _	КИНОЭКРАН 14:9 (AV)	
ВЫБОР ВВОДА B	I N P 1	0 _ _ _	EXT1 (Y/C)	W I D E	7 _ _ _	НОРМАЛЬНЫЙ (PC)	
	I N P 1	1 _ _ _	EXT1 (CVBS)	W I D E	8 _ _ _	КИНОЭКРАН (PC)	
	I N P 1	2 _ _ _	EXT1 (RGB)	W I D E	9 _ _ _	ПОЛНЫЙ (PC)	
	I N P 2	0 _ _ _	EXT2 (Y/C)	W I D E	1 0 _ _	ПОТОЧЕЧНО (AV/PC)	
	I N P 2	1 _ _ _	EXT2 (CVBS)	W I D E	1 1 _ _	УМЕНЬШЕНИЕ РАСТРА (AV)	
	I N P 2	2 _ _ _	EXT2 (RGB)	ПРИГЛУШЕНИЕ ЗВУКА	M U T E	0 _ _ _	ПЕРЕКЛЮЧЕНИЕ
	I N P 3	0 _ _ _	EXT3	M U T E	1 _ _ _	ПРИГЛУШЕНИЕ ЗВУКА ВКЛ	
	I N P 3	1 _ _ _	EXT3 (S-VIDEO)	M U T E	2 _ _ _	ПРИГЛУШЕНИЕ ЗВУКА ВЫКЛ	
	I N P 3	2 _ _ _	EXT3 (VIDEO)	ОКРУЖАЮЩИЙ ЗВУК	A C S U	0 _ _ _	ОКРУЖАЮЩИЙ ЗВУК (ПЕРЕКЛЮЧЕНИЕ)
	ВЫБОР РЕЖИМА AV	A V M D	0 _ _ _	ПЕРЕКЛЮЧЕНИЕ	A C S U	1 _ _ _	ОКРУЖАЮЩИЙ ЗВУК ВКЛ
A V M D		1 _ _ _	СТАНДАРТ	A C S U	2 _ _ _	ОКРУЖАЮЩИЙ ЗВУК ВЫКЛ	
A V M D		2 _ _ _	КИНОФИЛЬМ	ИЗМЕНЕНИЕ ЗВУКА	A C H A	_ _ _ _	ПЕРЕКЛЮЧЕНИЕ
A V M D		3 _ _ _	ИГРА	ТАЙМЕР ВЫКЛЮЧЕНИЯ	O F T M	0 _ _ _	ВЫКЛЮЧЕНО
A V M D		4 _ _ _	ПОЛЬЗОВАТЕЛЬСКИЙ	O F T M	1 _ _ _	ТАЙМЕР ОТКЛЮЧЕНИЯ 30 МИН	
A V M D		5 _ _ _	ДИНАМИЧЕСКИЙ (Фиксированный)	O F T M	2 _ _ _	ТАЙМЕР ОТКЛЮЧЕНИЯ 1 ЧАС	
A V M D		6 _ _ _	ДИНАМИЧЕСКИЙ	O F T M	3 _ _ _	ТАЙМЕР ОТКЛЮЧЕНИЯ 1 ЧАС 30 МИН	
A V M D		7 _ _ _	ПК	O F T M	4 _ _ _	ТАЙМЕР ОТКЛЮЧЕНИЯ 2 ЧАСА	
A V M D		8 _ _ _	хvYCC	O F T M	5 _ _ _	ТАЙМЕР ОТКЛЮЧЕНИЯ 2 ЧАСА 30 МИН	
A V M D		? ? ? ?	От 1 до 8	ТЕКСТ	T E X T	0 _ _ _	ТЕКСТ ВЫКЛ
ГРОМКОСТЬ	V O L M	* * _ _	ГРОМКОСТЬ (0 - 60)	T E X T	1 _ _ _	ТЕКСТ ВКЛ (ПЕРЕКЛЮЧЕНИЕ)	
				D C P G	* * * _	ПРЯМОЙ ПЕРЕХОД К СТРАНИЦЕ (100 - 899)	



# Приложение

## Поиск и устранение неисправностей

Проблема	Возможное решение
<ul style="list-style-type: none"><li>• Не включается питание.</li></ul>	<ul style="list-style-type: none"><li>• Проверьте, нажали ли Вы кнопку  на пульте дистанционного управления. Если индикатор на телевизоре высвечивается красным цветом, нажмите кнопку .</li><li>• Не отсоединился ли шнур питания переменного тока?</li><li>• Проверьте, нажата ли кнопка  на телевизоре.</li></ul>
<ul style="list-style-type: none"><li>• Устройство не реагирует на нажатия кнопок.</li></ul>	<ul style="list-style-type: none"><li>• Внешние помехи, такие как удар молнии, статическое электричество и т.п. могут привести к нарушению нормальной работы аппарата. В этом случае попробуйте воспользоваться аппаратом после выключения и включения питания или отсоедините шнур питания переменного тока от сетевой розетки и подключите его снова через 1 или 2 минуты.</li></ul>
<ul style="list-style-type: none"><li>• Пульт дистанционного управления не работает.</li></ul>	<ul style="list-style-type: none"><li>• Установлены ли батарейки с соблюдением полярности (+, -)?</li><li>• Батарейки разрядились? (Замените батарейки новыми).</li><li>• Возможно, Вы используете пульт при ярком или флуоресцентном освещении?</li><li>• Не попадает ли на датчик дистанционного управления свет от лампы дневного света?</li></ul>
<ul style="list-style-type: none"><li>• Изображение обрезано.</li></ul>	<ul style="list-style-type: none"><li>• Правильно ли установлено положение изображения?</li><li>• Правильно ли настроены параметры изображения (Режим Широкий), например, формат экрана? (Стр. 29 и 33)</li></ul>
<ul style="list-style-type: none"><li>• Странный цвет, слишком светлый цвет или слишком темный цвет, или же рассогласование цветов.</li></ul>	<ul style="list-style-type: none"><li>• Отрегулируйте оттенок изображения.</li><li>• Возможно, помещение слишком ярко освещено? В помещениях со слишком ярким освещением изображение может выглядеть темным.</li><li>• Проверьте правильность настройки цветовой системы. (Стр. 27 и 32)</li></ul>
<ul style="list-style-type: none"><li>• Питание неожиданно отключается.</li></ul>	<ul style="list-style-type: none"><li>• Повысилась температура внутри аппарата. Удалите предметы, закрывающие вентиляционные отверстия или выполните чистку.</li><li>• Не установлен ли таймер отключения? Выберите опцию «ВЫКЛ» в меню «Таймер отключения». (Стр. 26)</li><li>• Включена ли функция «Нет сигн. ВЫКЛ.»?</li></ul>
<ul style="list-style-type: none"><li>• Нет изображения.</li></ul>	<ul style="list-style-type: none"><li>• Правильно ли выполнены подключения к внешнему оборудованию? (Стр. 15-17)</li><li>• Правильно ли выбран тип входного сигнала после подключения? (Стр. 32)</li><li>• Правильно ли выбран источник входного сигнала? (Стр. 10)</li><li>• Возможно, поступает несовместимый сигнал? (Стр. 36)</li><li>• Правильно ли настроено изображение? (Стр. 24-25)</li><li>• Правильно ли подсоединена антенна? (Стр. 8)</li><li>• Находится ли опция «Только звук» в положении «Вкл»? (Стр. 30)</li></ul>
<ul style="list-style-type: none"><li>• Нет звука.</li></ul>	<ul style="list-style-type: none"><li>• Не слишком ли низкий уровень громкости?</li><li>• Убедитесь, что наушники не подключены.</li><li>• Проверьте, нажали ли Вы кнопку  на пульте дистанционного управления.</li></ul>
<ul style="list-style-type: none"><li>• Иногда телевизор издает потрескивающий звук.</li></ul>	<ul style="list-style-type: none"><li>• Это не является неисправностью. Такое случается, когда корпус слегка расширяется и сжимается вследствие температурных изменений. Это не отражается на эксплуатационных качествах телевизора.</li></ul>

### Предостережения относительно эксплуатации в условиях высокой и низкой температуры

- Если устройство используется в помещении (например, в комнате, офисе) с низкой температурой, изображение может оставлять следы или выглядеть слегка замедленным. Это не является неисправностью, и работа аппарата восстановится после того, как температура вернется к нормальной.
- Не оставляйте аппарат в жарком или холодном месте. Также не оставляйте аппарат в месте, подверженном воздействию прямого солнечного света или возле нагревателя, так как это может вызвать повреждение корпуса и привести к неисправностям в работе жидкокристаллического дисплея.  
Температура хранения: от +5°C до +35°C.

### Информация о лицензиях на программное обеспечение для данного изделия

#### Объединение программного обеспечения

Программное обеспечение, входящее в состав данного изделия, состоит из различных программных компонент, авторские права на которые по отдельности принадлежат компании SHARP или третьей стороне.

#### Программное обеспечение, разработанное компанией SHARP и программное обеспечение с открытым кодом

Авторские права на программные компоненты и различные сопутствующие документы, входящие в состав данного изделия, которые были разработаны и написаны компанией SHARP, принадлежат компании SHARP и защищены Законом об авторском праве, международными соглашениями и другими соответствующими законами. В данном изделии также используется свободно распространяемое программное обеспечение и программные компоненты, авторские права на которые принадлежат третьей стороне. Сюда входит программное обеспечение, на которое распространяется действие лицензий GNU General Public License (далее GPL), GNU Lesser General Public License (далее LGPL) или другого лицензионного соглашения.

#### Получение исходного кода

Некоторые владельцы лицензий на программное обеспечение с открытым кодом требуют от распространителя предоставления исходного кода вместе с исполняемыми программными компонентами. GPL и LGPL содержат аналогичные требования. Для получения информации о получении исходного кода для программного обеспечения с открытым кодом и для получения информации о GPL, LGPL и другой информации о лицензиях, посетите следующий веб-сайт:

<http://www.sharp-eu.com/gpl/>

Мы не имеем возможности отвечать на любые вопросы относительно исходного кода для программного обеспечения с открытым кодом. Исходный код для программных компонент, авторские права на которые принадлежат компании SHARP, не распространяется.

#### Подтверждения

В состав данного изделия входят следующие программные компоненты с открытым кодом:

- linux kernel • modutils • glibc • zlib • libpng

### Обновление Вашего телевизора через DVB-T

Для поддержки версии программного обеспечения Вашего телевизора всегда на уровне современных требований, время от времени фирма SHARP выпускает новые версии обновленного базового программного обеспечения для телевизора и программного обеспечения для DVB.



#### Цифровая установка

#### Установка загрузки

##### Поиск обновлений\*

\* Для всех стран, кроме Великобритании и Швеции эта функция установлена в значение «да».

Телевизор автоматически определяет доступность новой версии программного обеспечения во время нахождения телевизора в режиме ожидания.

##### Опция

**да:** Выполнять автоматический поиск информации, доступной для загрузки во время нахождения телевизора в режиме ожидания.

**нет:** Не выполнять поиск информации для обновления.

**Сйчас:** Немедленно проверить наличие нового программного обеспечения.

##### ПРИМЕЧАНИЕ

- Телевизор должен находиться в режиме ожидания для выполнения загрузки. Не выключайте телевизор с помощью главного выключателя питания.
- Обновление программного обеспечения может занять некоторое время.

#### Загрузка программного обеспечения

В случае обновления программного обеспечения появится сообщение о подтверждении «Обнаружена новая информация для загрузки.». Вы можете выбрать метод обновления.

- 1 В случае настройки на программу, позволяющую выполнять обновление, на экране отобразится сообщение о подтверждении.
- 2 Следуйте инструкциям на экране.

##### Опция

**да:** Немедленно начать загрузку. Обновление занимает около часа. Во время загрузки Вы не сможете выполнять другие операции.

**нет:** Начать загрузку автоматически через несколько минут после перехода в режим ожидания. Будут выполнены установки таймера.

- Отмените загрузку путем нажатия кнопки **OK** на пульте дистанционного управления в случае отображения на экране сообщения «Прервать» во время обновления.



#### Информация

#### Лист сообщения

Если программное обеспечение обнаружено в меню «Установка загрузки» и выбрана опция «нет», Вы можете обновить программное обеспечение из меню «Лист сообщения».

Воспользуйтесь кнопками **◀/▶** для выбора опции «да» после подтверждения сообщения, а затем нажмите кнопку **OK**.

##### ПРИМЕЧАНИЕ

- После успешной загрузки телевизором нового программного обеспечения будет обновлено сообщение в списке «Лист сообщения» меню «Информация».
- Обновление программного обеспечения не будет выполнено, если во время, указанное для загрузки, не будет в наличии нового программного обеспечения.



#### Информация

#### Отчет получателя

Отображение отчетов об ошибках и изменениях в установках таймера.

#### Сброс

Если были выполнены сложные регулировки, после чего установки невозможно вернуть к нормальным значениям, Вы можете вернуть установки к стандартным заводским значениям.



#### Установка

#### Сброс

- 1 Воспользуйтесь кнопками **◀/▶** для выбора опции «да», а затем нажмите кнопку **OK**.
  - На экране появится сообщение «Сейчас телевизор автоматически перезапустится. ДА?».
- 2 Воспользуйтесь кнопками **◀/▶** для выбора опции «да», а затем нажмите кнопку **OK**.
  - На экране появится и будет мигать сообщение «Выполняется инициализация...».
  - После завершения перезапуска питание будет выключено, а затем снова включено. Экран вернется к своим первоначальным установкам.

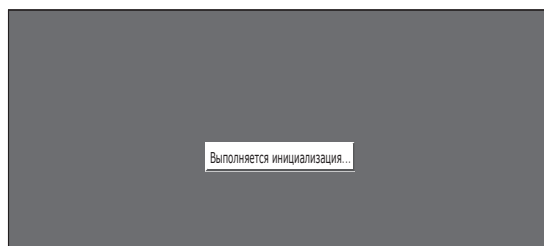

#### Распознавание



#### Установка

#### Распознавание

Вы можете проверить идентификатор на экране, чтобы сообщить его службе поддержки.

#### ОЧИСТКА ПАРОЛЯ

- 1 Перейдите к пункту **ТВ МЕНЮ > Распознавание**.
- 2 Воспользуйтесь кнопками **▲/▼** для выбора опции «Автоинсталляция», «Установка программ», «Запрет детям», «Сброс» и отображения экрана ввода PIN-кода.



- 3 Нажмите и удерживайте обе кнопки **CH ▲** и **VOL +** на телевизоре одновременно до тех пор, пока на экране не появится сообщение.

## Технические характеристики

Опция		42" Цветной телевизор с жидкокристаллическим дисплеем, Модель: LC-42X20RU	46" Цветной телевизор с жидкокристаллическим дисплеем, Модель: LC-46X20RU	52" Цветной телевизор с жидкокристаллическим дисплеем, Модель: LC-52X20RU
Панель жидкокристаллического дисплея		42" Жидкокристаллический дисплей, изготовленный по технологии Advanced Super View & BLACK TFT	46" Жидкокристаллический дисплей, изготовленный по технологии Advanced Super View & BLACK TFT	52" Жидкокристаллический дисплей, изготовленный по технологии Advanced Super View & BLACK TFT
Количество пикселей		6 220 800 пикселей (1920 × 1080 × 3 пикселей)		
Цветовая система видеосигнала		PAL/SECAM/NTSC 3.58/NTSC 4.43/PAL 60		
Телевизионные функции	ТВ-Стандарт	Аналоговая	CCIR (B/G, I, D/K, L/L)	
		Цифровая	DVB-T (2K/8K OFDM)	
	Принимаемые каналы	VHF/UHF	Каналы E2–E69, каналы F2–F10, каналы I21–I69, каналы IR A–IR J, (Цифровые: каналы E5–E69)	
		CATV	Гипердиапазонные, каналы S1–S41	
	Система телевизионной настройки	Автоматическая предварительная установка 999 каналов, автоматическая маркировка, автоматическая сортировка		
СТЕРЕО/ДУВЯЗЫЧНАЯ		NICAM/A2		
Яркость		450 кд/м <sup>2</sup>		
Срок службы лампы подсветки		60 000 часов (в стандартном режиме эксплуатации)		
Углы обзора		Г : 176° В : 176°		
Усилитель звука		15 Вт × 2		
Громкоговоритель		(100 mm × 40 mm) × 4		
Гнезда	Антенна	UHF/VHF 75 Ω Тип Din (Аналоговый и Цифровой)		
	RS-232C	9-штырьковый штекер D-Sub		
	EXT 1	SCART (Вход AV, вход Y/C, вход RGB, выход TV)		
	EXT 2	SCART (Вход AV/выход монитора, вход Y/C, AV Link, вход RGB)		
	EXT 3	S-VIDEO (Вход Y/C), Разъем RCA (Вход AV)		
	EXT 4	HDMI		
	EXT 5	HDMI		
	EXT 6	Гнездо HDMI диаметром 3,5 мм		
	EXT 7	15-штырьковый мини D-sub, гнездо диаметром 3,5 мм		
	EXT 8	COMPONENT IN: Y/Pb(Cb)/Pr(Cr), штекер RCA (L/R)		
	DIGITAL AUDIO OUTPUT	Оптический разъем SPDIF для Цифровой аудиовыход		
	С. I. (Общий интерфейс)	EN50221, R206001		
	OUTPUT	Разъем RCA (Аудио)		
Наушники	Мини-гнездо диаметром 3,5 мм (Аудиовыход)			
Язык экранной индикации		Чешский, датский, голландский, английский, эстонский, финский, французский, немецкий, греческий, венгерский, итальянский, латвийский, литовский, норвежский, польский, португальский, русский, словацкий, словенский, испанский, шведский, турецкий		
Требования к питанию		220–240 В переменного тока, 50 Гц		
Потребляемая мощность		208 Вт (0,5 Вт в режиме ожидания) (Метод IEC60107)	245 Вт (0,5 Вт в режиме ожидания) (Метод IEC60107)	270 Вт (0,5 Вт в режиме ожидания) (Метод IEC60107)
Вес		21,5 кг (Без подставки), 26,0 кг (С подставкой)	25,0 кг (Без подставки), 30,0 кг (С подставкой)	28,5 кг (Без подставки), 33,5 кг (С подставкой)
Рабочая температура		0°C до +40°C		

- В связи с постоянным совершенствованием продукции фирма SHARP оставляет за собой право на внесение изменений в дизайн и технические характеристики без предварительного уведомления. Указанные технические характеристики являются номинальными значениями выпускаемых аппаратов. Характеристики отдельных аппаратов могут несколько отличаться от этих величин.

### ПРИМЕЧАНИЕ

- Чертежи в масштабе приведены на внутренней стороне задней крышки.

## Дополнительные принадлежности

Для данных цветных телевизоров с жидкокристаллическим дисплеем имеются в наличии перечисленные дополнительные принадлежности. Пожалуйста, приобретите их в ближайшем магазине.

- В ближайшем будущем могут появиться новые дополнительные принадлежности. При покупке, пожалуйста, прочтите новейший каталог для выяснения совместимости и проверьте их наличие.

№	Название детали	Номер детали
1	Кронштейн для установки на стене	AN-52AG4

## Таблица возрастных категорий для функции Запрет детям

Возрастная категория телевизионного вещания  Возрастная категория, регулируемая пользователем	ВОЗРАСТ														
	4	5	6	7	8	9	10	11	12	13	14	15	16	17	18
<b>Всеобщий просмотр</b>	✓	—	—	—	—	—	—	—	—	—	—	—	—	—	—
<b>С разрешения родителей</b>	✓	✓	✓	✓	✓	—	—	—	—	—	—	—	—	—	—
<b>Взросл</b>	✓	✓	✓	✓	✓	✓	✓	✓	✓	✓	✓	✓	✓	✓	✓

Возрастная категория телевизионного вещания  Возрастная категория, регулируемая пользователем	Всеобщий просмотр	С разрешения родителей	Взросл
<b>Всеобщий просмотр</b>	—	—	—
<b>С разрешения родителей</b>	✓	—	—
<b>Взросл</b>	✓	✓	—

( ) : LC-42X20RU

[ ] : LC-46X20RU

[[ ]] : LC-52X20RU

■ : LC-42X20RU  
LC-46X20RU  
LC-52X20RU

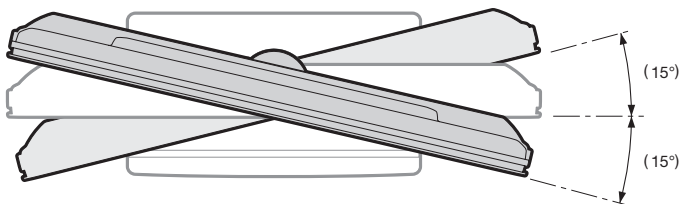
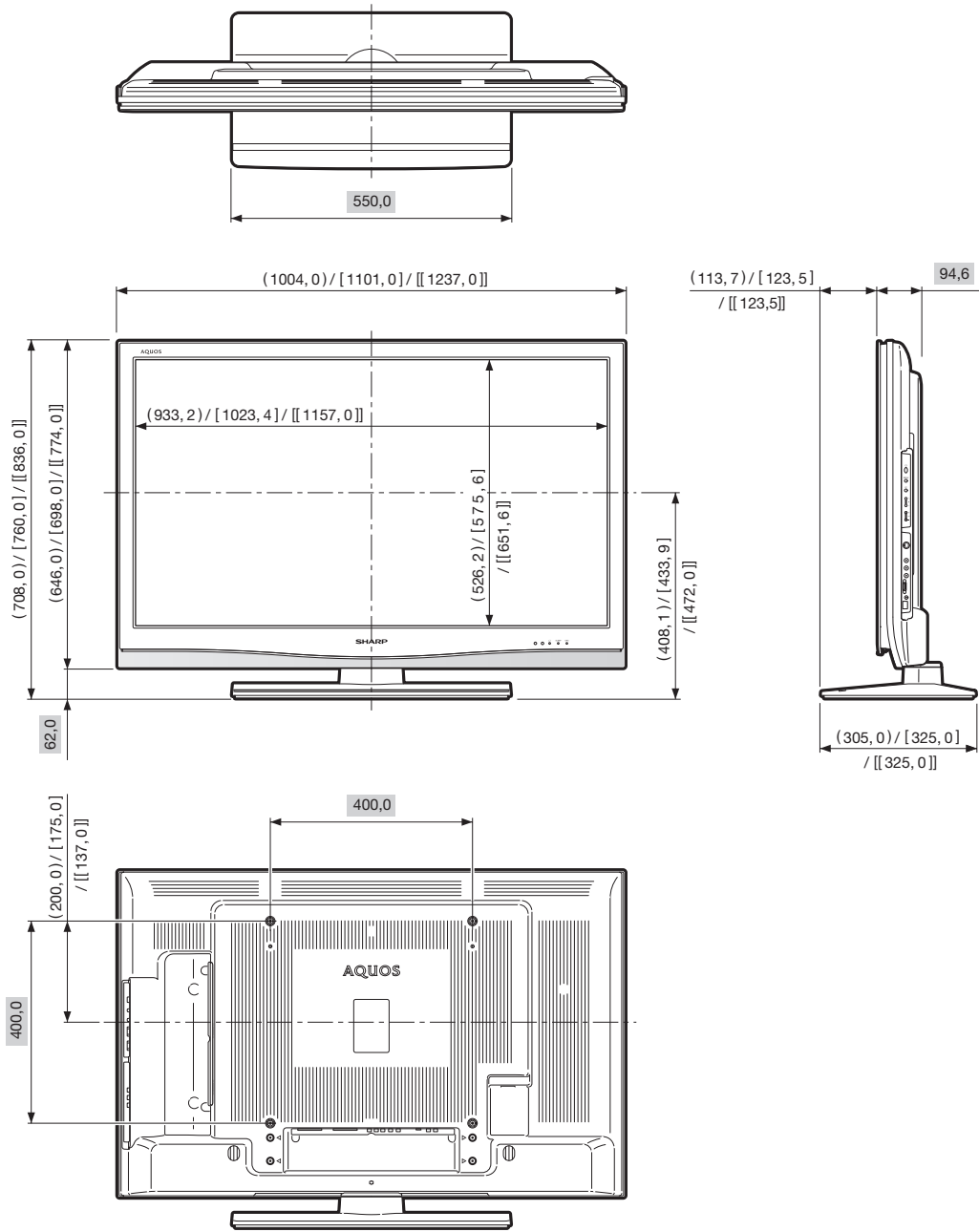

: LC-42X20RU

# SHARP®

SHARP CORPORATION

Напечатано на экологически чистой  
бумаге



Напечатано в Польше  
TINS-D184WJN1  
07P08-PL-NG

PIN

--	--	--	--