

# SHARP®

## LC-37SA1RU LC-37SV1RU LC-42SA1RU

ЦВЕТНОЙ ТЕЛЕВИЗОР С  
ЖИДКОКРИСТАЛЛИЧЕСКИМ  
ДИСПЛЕЕМ

ИНСТРУКЦИЯ ПО ЭКСПЛУАТАЦИИ



**HDMI™**  
HIGH-DEFINITION MULTIMEDIA INTERFACE

**HD  
ready**

# ИНФОРМАЦИЯ О СЕРТИФИКАЦИИ ПРОДУКЦИИ



**МЕ01**

**Жидкокристаллические  
телевизоры марки “SHARP”  
Модели: LC-37SA1RU, LC-37SV1RU  
LC-42SA1RU**

Сертифицированы  
компанией ВНИИС  
Официальным представителем  
Национального сертификационного  
органа электрооборудования  
Госстандарта России  
(НСО ГОСТ Рэ)

Модели: LC-37SA1RU LC-37SV1RU LC-42SA1RU соответствуют требованиям нормативных документов:	По безопасности - ГОСТ Р МЭК 60065-2002 По ЭМС - ГОСТ 22505-97, - ГОСТ Р 51515-99, - ГОСТ Р 18198-89, - ГОСТ Р 51317.3.2-99, - ГОСТ Р 51317.3.3-99
--	---

© Copyright SHARP Corporation 2006. Все права защищены.  
Воспроизведение, изменение или перевод текста без письменного  
разрешения владельца прав запрещены, за исключением случаев,  
предусмотренных в соответствующих разделах авторского права.

#### **Сведения о торговых марках**

Все торговые марки и копирайты, упоминаемые в настоящем  
руководстве, принадлежат соответствующим владельцам  
авторских прав.

**Страна-изготовитель: Произведено в Испании**

**Фирма-изготовитель: ШАРП Корпорейшн**

**Юридический адрес изготовителя:**

**22-22 Нагайке-чо, Абено-ку,  
Осака 545-8522, Япония**

**Во исполнение со Статьей 5 Закона Российской Федерации «О защите прав потребителей», а также Указа Правительства Российской Федерации №720 от 16 июня 1997г. устанавливается срок службы данной модели - 7 лет с момента производства при условии использования в строгом соответствии с инструкцией по эксплуатации и применяемыми техническими стандартами.**

## Уважаемый покупатель продукции SHARP

Благодарим Вас за приобретение цветного телевизора с жидкокристаллическим дисплеем SHARP. Для обеспечения безопасности и многих лет бесперебойной эксплуатации Вашего изделия, пожалуйста, перед использованием данного изделия прочтите Важные меры предосторожности по безопасности.

- Иллюстрации и экранная индикация в данной инструкции по эксплуатации используются с целью пояснения, и они могут немного отличаться от реальных действий.
- Примеры, используемые в данной инструкции, относятся к модели LC-42SA1RU.
- Заводским предустановленным PIN-кодом является значение "1234".

**Только ТВ/AV**

**Только ТВ**

**Только AV**

**Только ПК**

: эти значки используются по всему руководству для обозначения опции меню, которую можно установить или отрегулировать только в режиме выбранного входного сигнала.

## Содержание

<b>Уважаемый покупатель продукции SHARP</b> .....	1	Меню Контроль питания .....	14
<b>Содержание</b> .....	1	Нет сигн. ВЫКЛ .....	14
<b>Важные меры предосторожности по безопасности</b> .....	2	Нет опер. ВЫКЛ .....	14
<b>Прилагаемые принадлежности</b> .....	2	Управ. питанием .....	14
<b>Руководство по быстрой настройке</b> .....	3	Меню Установка .....	14
Прикрепление подставки .....	3	Автоинсталляция .....	14
Установка телевизора .....	3	Установка программ .....	14
Вставка батарей .....	4	Авто Поиск .....	14
Использование пульта дистанционного управления .....	4	Ручная настройка .....	15
Предостережения относительно пульта		Точный .....	15
дистанционного управления .....	4	Цвет. система .....	15
Пульт дистанционного управления .....	5	Звук. сист. (система вещания) .....	15
Телевизор (Вид спереди) .....	6	Метка .....	15
Телевизор (Вид сзади) .....	6	Пропустить .....	15
Включение питания .....	7	Декодер .....	15
Режим ожидания .....	7	Блокировка .....	15
Выключение питания .....	7	Сортировка .....	15
Первоначальная автоматическая установка .....	7	Удалить программу .....	15
Использование списка программ .....	7	Запрет детям .....	16
<b>Использование внешнего оборудования</b> .....	8	Маркировка входного сигн .....	16
Подсоединение видеомagneитофона .....	8	Точная Sync .....	16
Подсоединение игровой приставки или видеокамеры .....	8	Положение .....	17
Подсоединение DVD-проигрывателя .....	8	WSS (Функция автоматического переключения	
Подсоединение декодера .....	9	широкоформатного режима) .....	17
Подсоединение персонального компьютера .....	9	Режим 4:3 .....	17
Использование функции AV Link .....	9	Язык .....	17
<b>Операции меню</b> .....	10	Меню Опция .....	17
Кнопки управления меню .....	10	Только звук .....	17
Экранная индикация .....	10	DNR (Цифровое шумоподавление) .....	18
Общие операции .....	11	Установка HDMI .....	18
Меню Картинка .....	12	Выбор ввода .....	18
Режим AV .....	12	Цвет. система .....	18
ОРС .....	12	Демонстрация .....	18
Регулировка изображения .....	12	<b>Полезные функции</b> .....	19
Дополнительный .....	12	Режим Широкий .....	19
Цв. темп. .....	13	Стоп-кадр .....	20
Чёрный .....	13	Функция телетекста .....	20
3D-Y/C .....	13	<b>Приложение</b> .....	21
Черно-белый .....	13	Поиск и устранение неисправностей .....	21
Режим киноплёнки .....	13	Технические характеристики порта RS-232C .....	22
Уст. I/P .....	13	Технические характеристики .....	23
Меню Аудио .....	13	Дополнительные принадлежности .....	23
Режим AV .....	13	Совместимость с персональными компьютерами .....	23
Регулировка звука .....	13		
Окруж. Звук .....	13		
Автогром .....	13		
Чистый звук .....	13		

• "HDMI, логотип HDMI и High-Definition Multimedia Interface являются торговыми марками или зарегистрированными торговыми марками HDMI Licensing LLC."

• Логотип "HD ready" является торговой маркой EICTA.

# Важные меры предосторожности по безопасности

- Чистка—Перед чисткой изделия выньте шнур питания переменного тока из штепсельной розетки. Для очистки изделия используйте влажную ткань. Не используйте жидкие или аэрозольные очистители.
- Вода и влага—Не используйте изделие вблизи воды, например, рядом с ванной, умывальником, кухонной мойкой, емкостью для стирки, плавательным бассейном и в сыром подвале.
- Не размещайте на данном изделии вазы или другие емкости с водой. Изделие может упасть, что приведет к возгоранию или поражению электрическим током.
- Подставка—Не размещайте данное изделие на неустойчивой тележке, подставке, треноге или на столе. Это может вызвать падение изделия, что приведет к серьезным травмам, а также к повреждению изделия. Используйте только тележку, подставку, треногу, кронштейн или стол, рекомендуемые производителем или продаваемые вместе с изделием. При установке изделия на стену обязательно следуйте инструкциям производителя. Используйте только монтажные детали, рекомендуемые производителем.
- При перемещении изделия, размещенного на тележке, его следует перемещать с максимальной осторожностью. Внезапные остановки, чрезмерные усилия и неровная поверхность пола могут вызвать падение изделия с тележки.
- Вентиляция—Вентиляционные и другие отверстия в корпусе предназначены для вентиляции. Не закрывайте и не загромождайте данные щели и отверстия, так как недостаточная вентиляция может привести к перегреву и/или сокращению срока эксплуатации изделия. Не размещайте изделие на кровати, диване, ковре и на подобных поверхностях, так как это может закрыть вентиляционные отверстия. Данное изделие не предназначено для встроенной установки; не размещайте данное изделие в закрытом пространстве, таком как книжный шкаф или стойка, не обеспечив соответствующую вентиляцию, указанную в инструкциях производителя.
- Панель жидкокристаллического дисплея, используемая в данном изделии, сделана из стекла. Следовательно, она может разбиться при падении или сильной встряске изделия. В случае повреждения панели жидкокристаллического дисплея будьте осторожны, чтобы не пораниться осколками стекла.
- Источники тепла—Храните изделие вдали от источников тепла, таких как радиаторы, нагреватели, печи и прочих изделий, выделяющих тепло (включая усилители).
- Для предотвращения возгорания никогда не размещайте сверху или снизу телевизора какие-либо свечи или открытый огонь.
- Для предотвращения возгорания или поражения электрическим током не размещайте шнур питания переменного тока под телевизором или другими тяжелыми предметами.
- Избегайте длительного отображения неподвижного изображения, так как это приведет к возникновению остаточного изображения.
- При подсоединенной штепсельной розетке всегда потребляется питание.

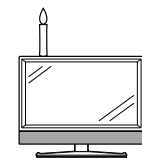

Панель жидкокристаллического дисплея является высокотехнологичным изделием, которое обеспечивает высокую детализацию изображения.

В связи с высоким числом пикселей иногда на экране могут появляться некоторые неактивные пиксели в виде синей, зеленой или красной точки.

Это соответствует техническим характеристикам изделия и не представляет собой неисправности.

## Меры предосторожности при перемещении телевизора

При перемещении телевизора всегда переносите телевизор вдвоем, удерживая его двумя руками, причем так, чтобы не давить на дисплей.

# Прилагаемые принадлежности

Пульт дистанционного управления (×1)

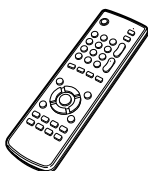

Стр. 4 и 5

Кабельный зажим (×1)



Стр. 3

Шнур питания переменного тока (×1)

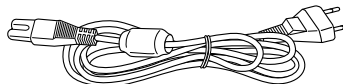

Формы изделия могут быть различными в некоторых странах.

Стр. 3

Адаптер 3 RCA - 15 pin D-sub (×1)

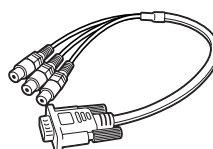

Стр. 8

Кабельный хомут (×1)

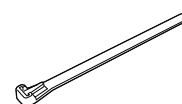

Стр. 3

Подставка (×1)

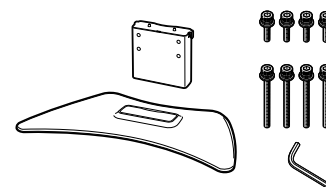

Стр. 3

• Батарея размера "AA" (×2)..... Стр. 4

• Инструкция по эксплуатации (Данное издание)

# Руководство по быстрой настройке

## Прикрепление подставки

Прежде, чем подложить амортизирующий материал на место, где будет располагаться телевизор, убедитесь в том, что поверхность совершенно плоская. Это предотвратит его повреждение.

Перед подсоединением (или отсоединением) подставки выньте шнур питания переменного тока из гнезда AC INPUT.

- 1 Проверьте наличие 8 винтов, прилагаемых к телевизору.
- 2 Прикрепите две детали подставки друг к другу с помощью 4 коротких винтов, как показано на рисунке.

**Короткие винты (× 4)**  
(используются в пункте 2)



**Длинные винты (× 4)**  
(используются в пункте 4)

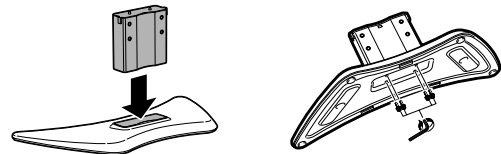
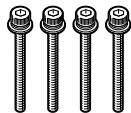

- 3 Вставьте подставку в отверстие с нижней стороны телевизора.
- 4 Вставьте и затяните 4 длинных винта с задней стороны телевизора, как показано на рисунке.

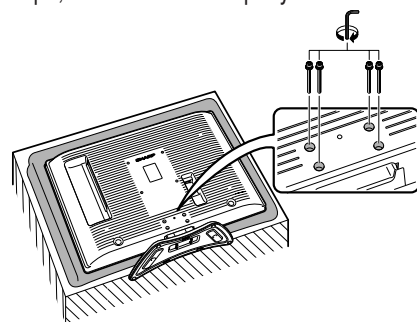
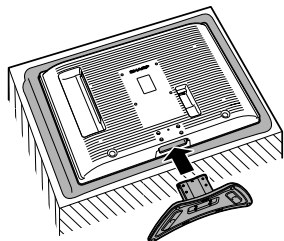

### ПРИМЕЧАНИЕ

- Для отсоединения подставки выполните приведенные выше действия в обратном порядке.

## Установка телевизора

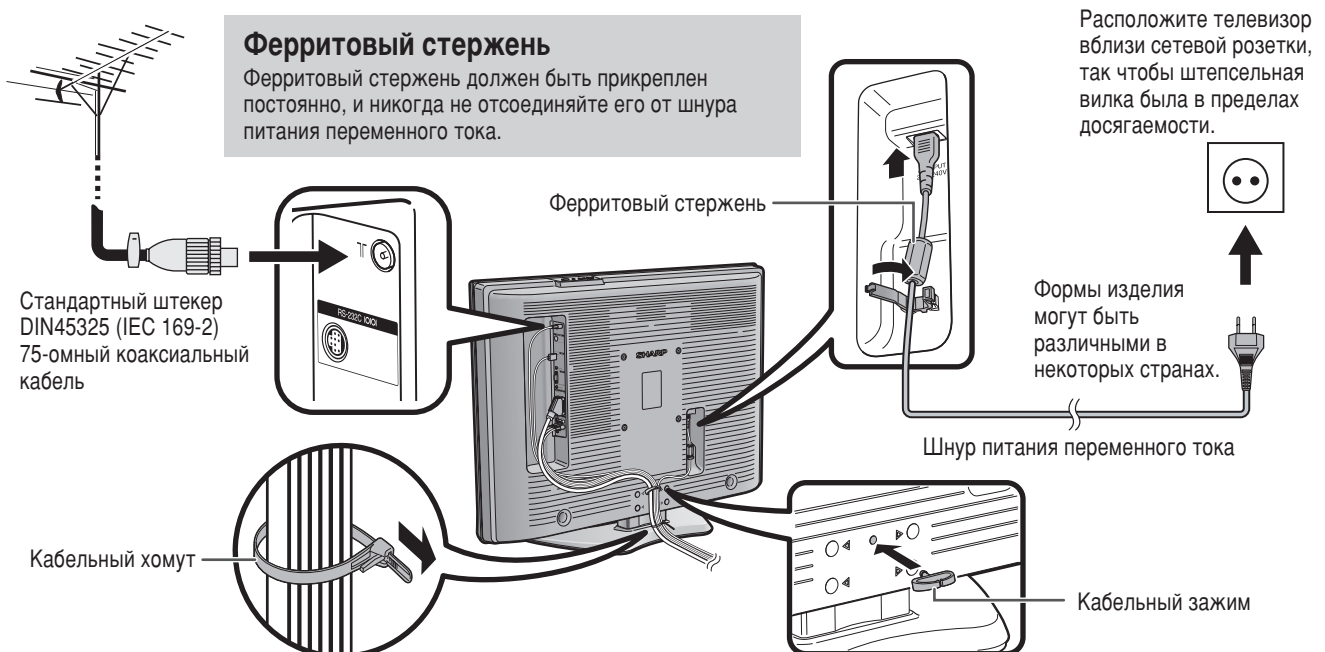

### Установка телевизора на стене

- Данный телевизор следует устанавливать на стене с помощью имеющегося в наличии кронштейна для установки на стену фирмы SHARP. (См. стр. 23.) При использовании других кронштейнов установка может получиться неустойчивой, что приведет к тяжелым травмам.
- При использовании кронштейна для установки на стену AN-37AG2 (SHARP) установите угол телевизора от 0° до 5°. Не устанавливайте угол более 10°.
- Установка цветного телевизора с жидкокристаллическим дисплеем требует специальной квалификации и должна производиться только квалифицированным обслуживающим персоналом. Покупателям не следует пытаться сделать эту работу самостоятельно. Фирма SHARP не несет ответственности за несоответствующую установку или установку, которая приведет к повреждению изделия или травме человека.
- Вы можете обратиться к квалифицированному обслуживающему персоналу относительно использования дополнительного кронштейна для установки телевизора на стене.



### Вставка батарей

Перед использованием телевизора в первый раз вставьте две батареи размера "AA" (прилагаются). Когда батареи разрядятся, и пульт дистанционного управления перестанет работать, замените батареи новыми батареями размера "AA".

- 1 Возьмитесь за выступ на крышке батареи и потяните крышку в направлении стрелки.
- 2 Вставьте две прилагаемые батареи размера "AA".
  - Разместите батареи в гнездах в соответствии со знаками (+) и (-) в батарейном отсеке.
- 3 Вставьте меньший выступ крышки батареи в отверстие (1) и нажимайте на крышку до тех пор, пока она не защелкнется на месте (2).

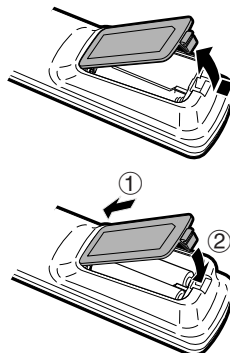

### ПРЕДОСТЕРЕЖЕНИЕ

Неправильное использование батарей может привести к утечке химикатов или взрыву. Обязательно следуйте приведенным ниже инструкциям.

- Не используйте вместе батареи различных типов. Различные типы батарей имеют различные характеристики.
- Не используйте вместе старые батареи с новыми. Использование вместе старых и новых батарей может сократить срок эксплуатации новых батарей или вызвать утечку химикатов в старых батареях.
- Удалите батареи, как только они разрядятся. Химикаты, вытекающие из батарей, могут вызвать повреждения. Если Вы обнаружите какую-либо утечку химикатов, тщательно вытрите их тканью.
- Батареи, прилагаемые к данному изделию, могут иметь более короткий срок эксплуатации из-за условий хранения.
- Если Вы не будете использовать пульт дистанционного управления в течение длительного периода времени, извлеките из него батареи.

### Использование пульта дистанционного управления

Используйте пульт дистанционного управления, направляя его в сторону окошка датчика дистанционного управления. Предметы между пультом дистанционного управления и окошком датчика могут помешать правильной работе.

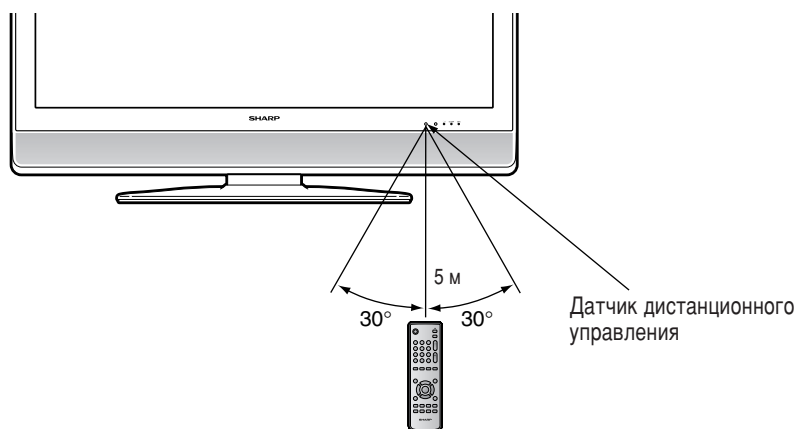

### Предостережения относительно пульта дистанционного управления

- Не подвергайте пульт дистанционного управления ударам. Кроме того, не подвергайте пульт дистанционного управления воздействию жидкостей, а также не размещайте его в местах с высокой влажностью.
- Не устанавливайте и не размещайте пульт дистанционного управления под прямым солнечным светом. Нагрев может вызвать деформацию пульта.
- Пульт дистанционного управления может не работать правильно, если окошко датчика дистанционного управления на телевизоре подвержено воздействию прямого солнечного света или сильного освещения. В подобном случае измените угол освещения или телевизора, или пользуйтесь пультом дистанционного управления ближе к окошку датчика дистанционного управления.

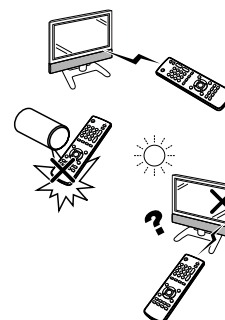

Пульт дистанционного управления

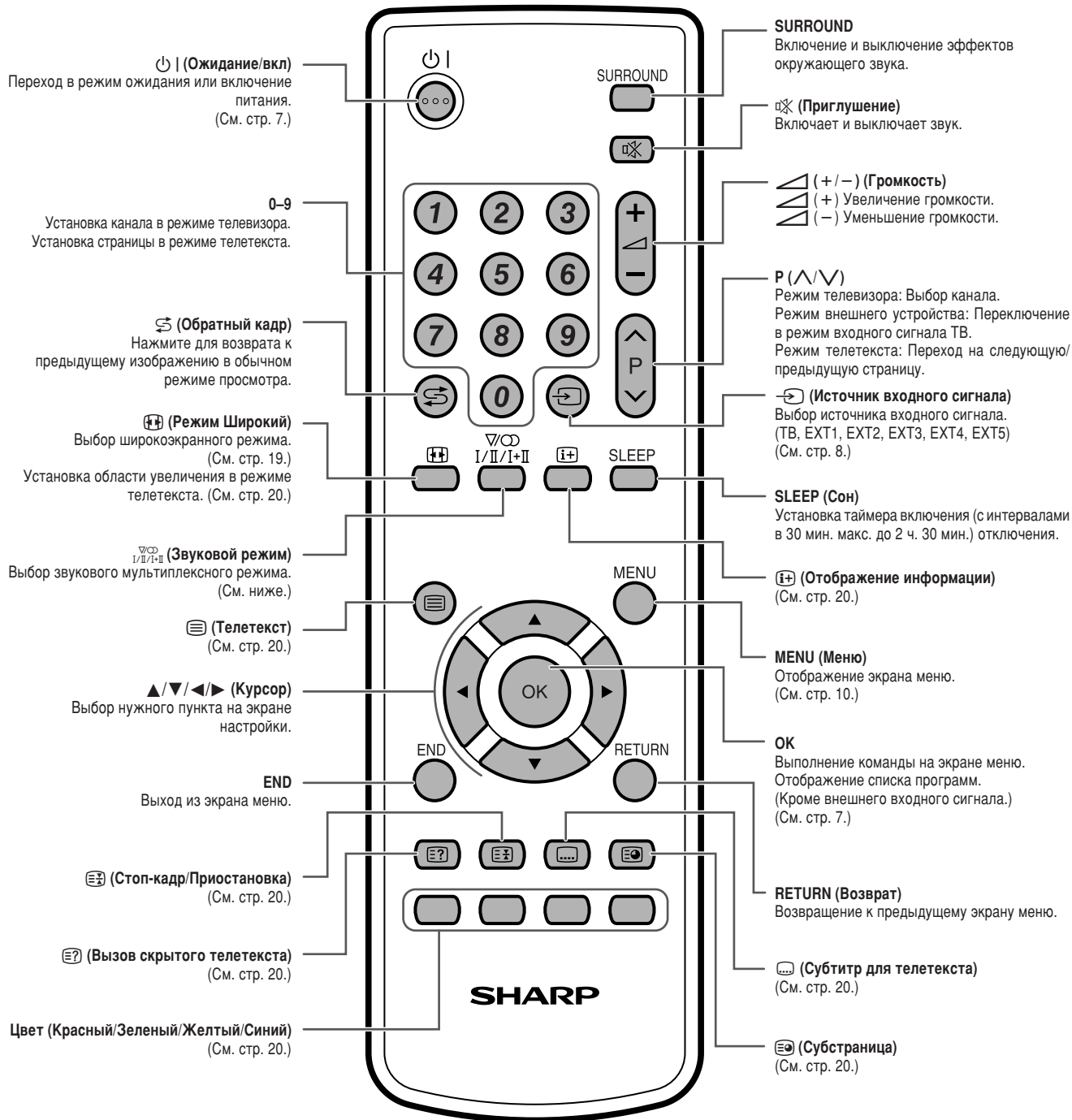

Выбор режима телевидения NICAM

Сигнал	Выбираемые опции
Сtereo	NICAM СТЕРЕО, МОНО
Двуязычный	NICAM CH A, NICAM CH B, NICAM CH AB, МОНО
Монофонический	NICAM МОНО, МОНО

Выбор режима телевидения A2

Сигнал	Выбираемые опции
Сtereo	СТЕРЕО, МОНО
Двуязычный	CH A, CH B, CH AB
Монофонический	МОНО

ПРИМЕЧАНИЕ

- Если не подается никакого входного сигнала, в качестве режима звука будет отображаться "МОНО".

**Телевизор (Вид спереди)**

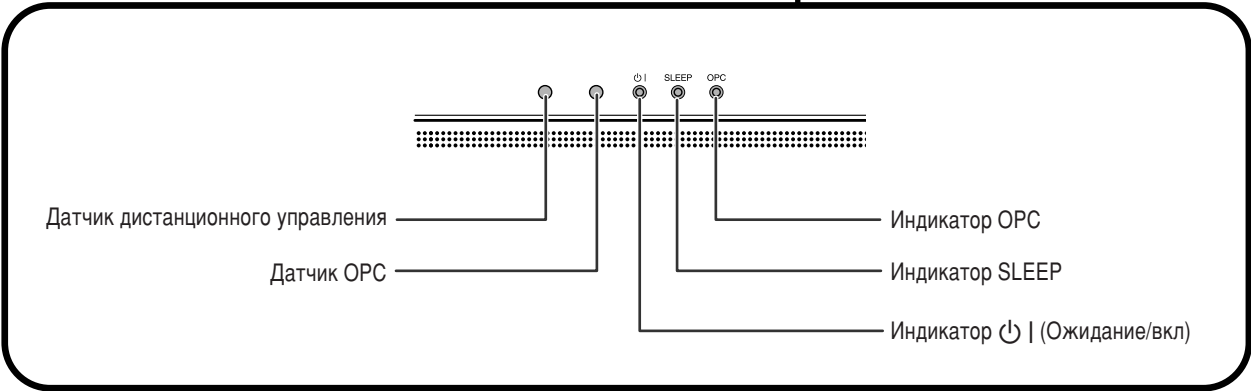
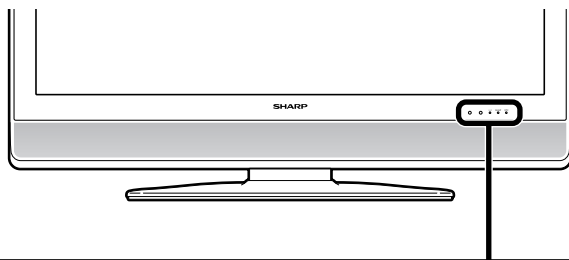

**Телевизор (Вид сзади)**

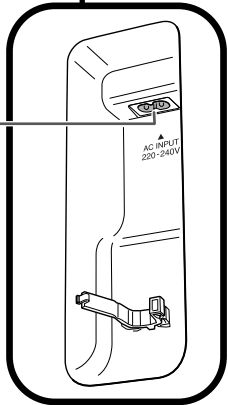
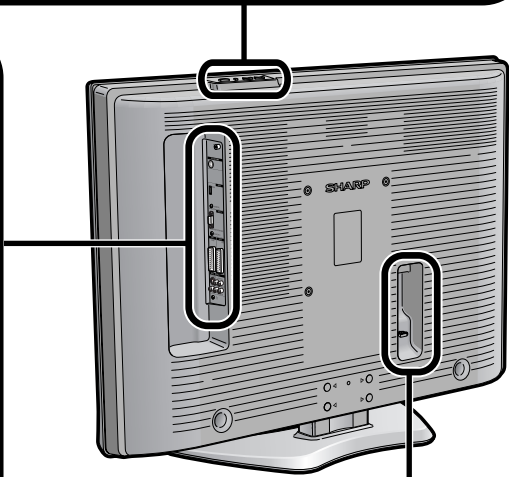
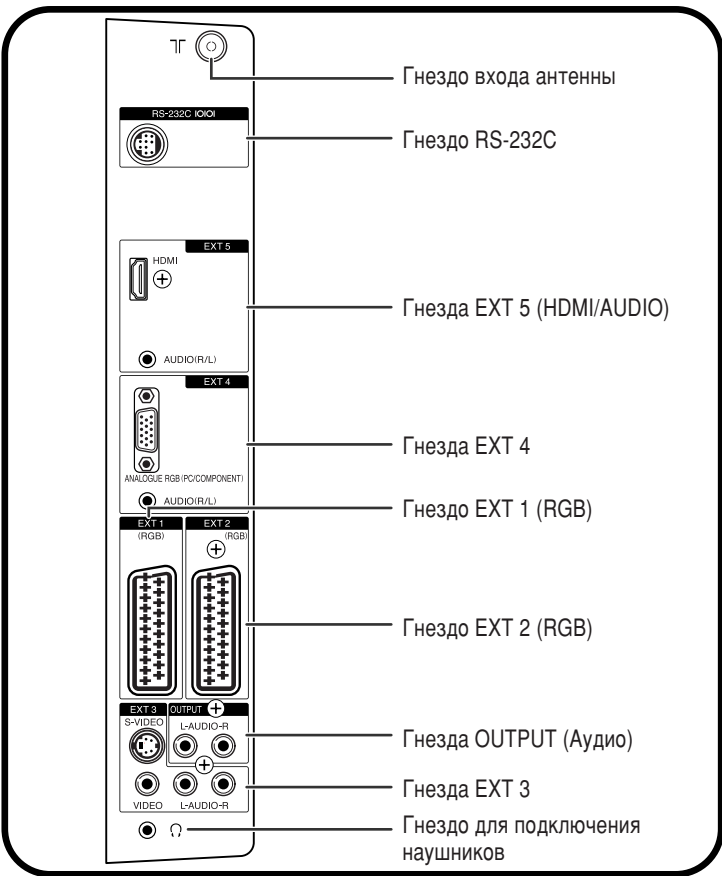
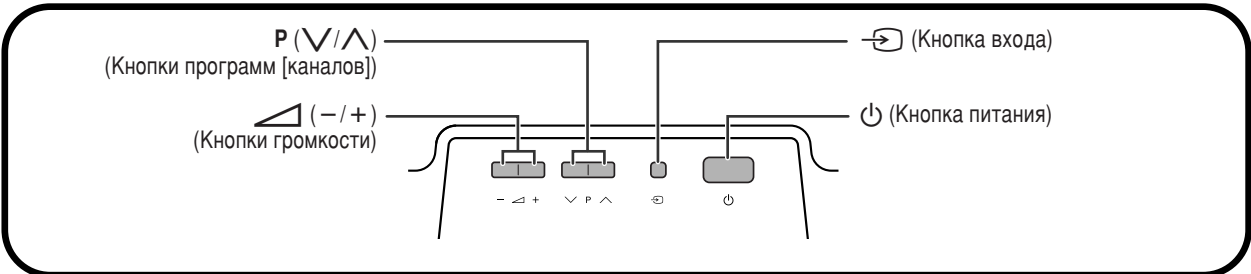



### Включение питания

Нажмите кнопку  на телевизоре.

- Индикатор  | на телевизоре изменится с красного на зеленый.



### Режим ожидания

Нажмите кнопку  | на пульте дистанционного управления.

- Телевизор перейдет в режим ожидания, а изображение на экране исчезнет.
- Индикатор  | на телевизоре изменится с зеленого на красный.

### Выключение питания

Нажмите кнопку  на телевизоре.

- Индикатор  | на телевизоре постепенно погаснет.
- Если телевизор выключен с помощью кнопки  , Вы не можете включить питание, нажав кнопку  | на пульте дистанционного управления.

### Индикатор состояния дисплея

Выкл	Питание выкл
Красный	Телевизор находится в режиме ожидания.
Зеленый	Телевизор включен.

### ПРИМЕЧАНИЕ









- Если Вы не собираетесь использовать телевизор в течение длительного периода времени, обязательно выньте шнур питания переменного тока из штепсельной розетки.
- Даже если питание  выключено, немного электроэнергии все же потребляется.

### Первоначальная автоматическая установка

При первом включении телевизора после приобретения выполняется первоначальная автоматическая установка. Вы можете автоматически последовательно установить язык, страну и каналы.

### ПРИМЕЧАНИЕ

- Первоначальная автоматическая установка выполняется только один раз. Если первоначальная автоматическая установка не завершена (например: если экран меню исчез через несколько минут ожидания, после отключения питания и т.п.), попробуйте запустить процедуру Автоинсталляция из меню Установка. (См. стр. 14.)
- Первоначальная автоматическая установка прекращается при нажатии кнопки **RETURN**.

- 1 Установка языка экранного меню
  - ① Воспользуйтесь кнопками  /  /  /  для выбора нужного языка из списка на экране.
  - ② Нажмите кнопку **OK** для ввода установки.
- 2 Установка страны или области
  - ① Воспользуйтесь кнопками  /  /  /  для выбора Вашей страны или области из списка на экране.
  - ② Нажмите кнопку **OK** для ввода установки.
    - При этом начнется автоматический поиск программы.

После выполнения данной установки автоматический поиск начнется в следующем порядке.

- ① Авто Поиск программы
- ② Автоматическая маркировка
- ③ Авто сортировка
- ④ Загрузка предустановок



Во время выполнения автоматического поиска никаких действий от Вас не требуется.



Меню настройки исчезнет и Вы можете просматривать программу на канале 1.

### Использование списка программ

Вы можете также выбирать нужный канал из списка программ вместо использования цифровых кнопок **0-9** или **P** ().

- 1 Нажмите кнопку **OK**, если на экране нет никакого другого меню. (Кроме внешнего входного сигнала.)
- 2 Воспользуйтесь кнопками  /  для выбора нужного канала для настройки, а затем нажмите кнопку **OK**.
- 3 Нажмите кнопку **END** для выхода из списка программ.

# Использование внешнего оборудования

## Установка источника входного сигнала

Для просмотра изображений внешних источников, выберите источник входного сигнала при помощи кнопки  на пульте дистанционного управления или телевизоре.

### ПРИМЕЧАНИЕ

- Кабели со знаком \* приобретаются отдельно.

## Подсоединение видеомagnитoфона

Для подключения видеомagnитoфона или другого аудиовидеооборудования можно использовать гнездо EXT 1 или 2.

Если Ваш видеомagnитoфон поддерживает усовершенствованную систему связи телевизор-видеомagnитoфон AV Link, Вы можете подключить видеомagnитoфон к гнезду EXT 2 телевизора с помощью полнопроводного кабеля SCART.

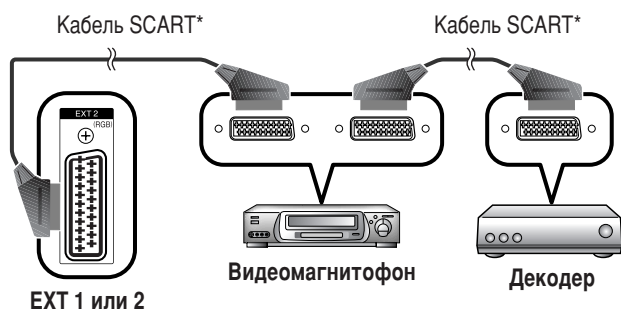

### ПРИМЕЧАНИЕ

- Системы с усовершенствованной системой связи телевизор-видеомagnитoфон AV Link могут быть несовместимы с некоторыми внешними источниками сигнала.
- Сигнал TV-OUT не выводится с гнезда EXT1, если в качестве входа выбрано гнездо EXT5 (HDMI).

## Подсоединение игровой приставки или видеокамеры

Вы можете подсоединить игровую приставку, видеокамеру или другое аудиовидеоустройство к гнезду EXT 3.

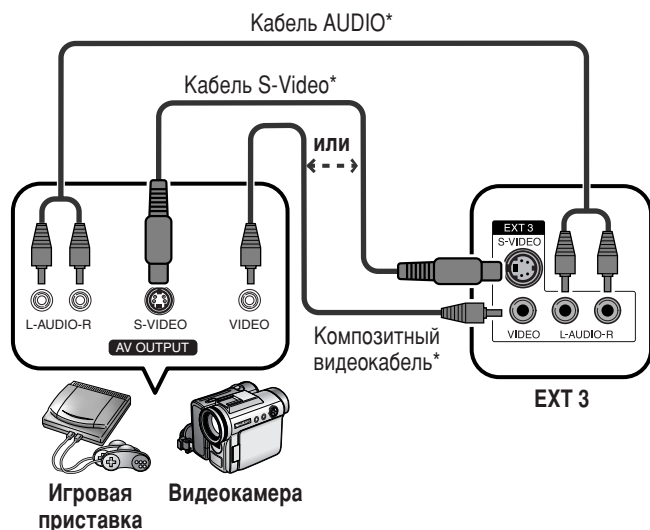

### ПРИМЕЧАНИЕ

- EXT 3: Разъем S-VIDEO имеет приоритет над другими видеоразъемами.

## Подсоединение DVD-проигрывателя

Можно использовать гнезда EXT 2, 3, 4 или 5 (HDMI) при подключении к DVD-проигрывателю и другому аудиовидеооборудованию.

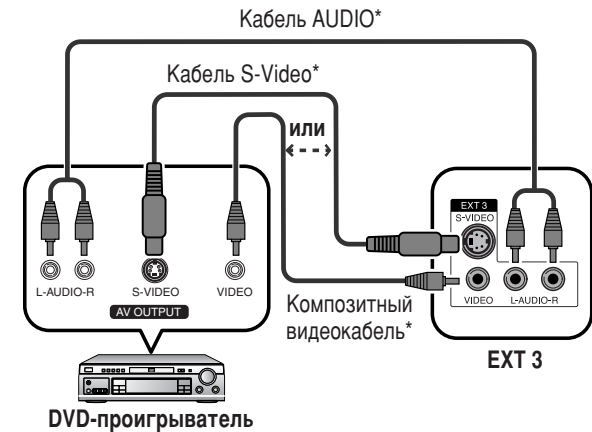

### ПРИМЕЧАНИЕ

- EXT 3: Разъем S-VIDEO имеет приоритет над другими видеоразъемами.

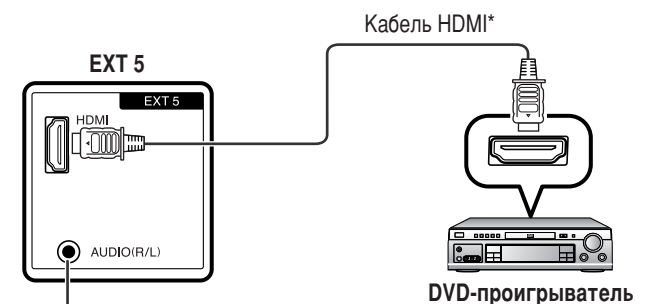
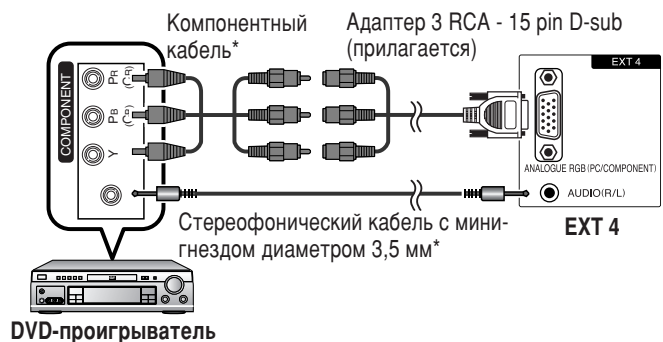

При использовании переходного адаптера/кабеля HDMI-DVI, подключите аудиосигнал к этому гнезду.

### ПРИМЕЧАНИЕ

- При подсоединении переходного адаптера/кабеля HDMI-DVI к гнезду HDMI изображение может быть нечетким.

### Подсоединение декодера

Для подключения декодера или другого аудиовидеооборудования можно использовать гнездо EXT 1.

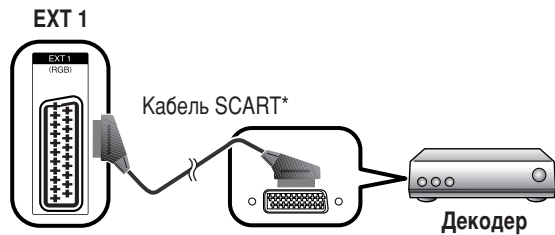

#### ПРИМЕЧАНИЕ

- Если декодеру нужно принимать сигнал с телевизора, убедитесь в том, что установили опцию “Декодер” в положение “EXT1” в меню Установка программ “Ручная настройка”. (См. стр. 15.)
- Не подсоединяйте декодер к гнезду EXT 2.

### Подсоединение персонального компьютера

Для подсоединения персонального компьютера используйте разъемы EXT 4.

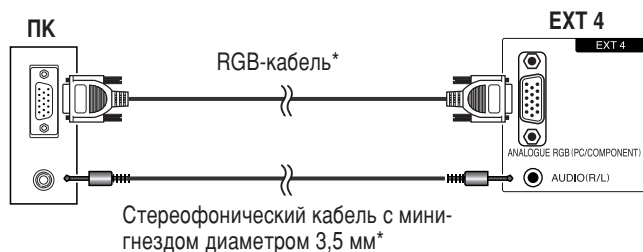

Стерефонический кабель с мини-гнездом диаметром 3,5 мм\*



Стерефонический кабель с мини-гнездом диаметром 3,5 мм\*

#### ПРИМЕЧАНИЕ

- Кабели со знаком \* приобретаются отдельно.
- Входные разъемы персонального компьютера являются DDC1/2B-совместимыми.
- Для получения списка сигналов персонального компьютера, совместимых с данным телевизором, см. стр. 23.
- При подключении к персональному компьютеру автоматически определяется соответствующий тип входного сигнала.

### Использование функции AV Link

Этот телевизор оборудован тремя стандартными функциями системы AV Link, обеспечивающими четкую связь между телевизором и другими аудиовидеоустройствами.

#### Воспроизведение нажатием одной кнопки

Когда телевизор работает в режиме ожидания, он автоматически включается и начинает вывод изображения, поступающего от аудиовидеоисточника (например, видеомэгафона, DVD-проигрывателя).

#### WYSIWYR (что Вы видите, то и записывается)

Если пульт дистанционного управления подключенного видеомэгафона имеет кнопку WYSIWYR, Вы можете автоматически начать запись, начав кнопку WYSIWYR.

#### Загрузка настроек

Автоматически передается информация о настроенных каналах с тюнера телевизора на одно из аудиовидеоустройств (например, видеомэгафон), подключенное к гнезду EXT 2.

#### ПРИМЕЧАНИЕ

- Для получения более подробной информации ознакомьтесь с инструкциями для подключенного внешнего оборудования.
- Система работает только в том случае, если аудиовидеоустройство, оборудованное системой AV Link, подключено к гнезду EXT 2 с помощью полнопроводного кабеля SCART.
- Использование функции AV Link возможно только в случае, если в телевизоре имеется функция полной автоматической установки с подсоединенным аудиовидеооборудованием (стр. 7, Первоначальная автоматическая установка). Наличие функции AV Link зависит от используемого аудиовидеооборудования. В зависимости от предприятия-изготовителя и типа используемого оборудования, возможно, что описанные функции могут быть полностью или частично недоступны.

# Операции меню

## Кнопки управления меню

Для управления меню используйте следующие кнопки на пульте дистанционного управления.

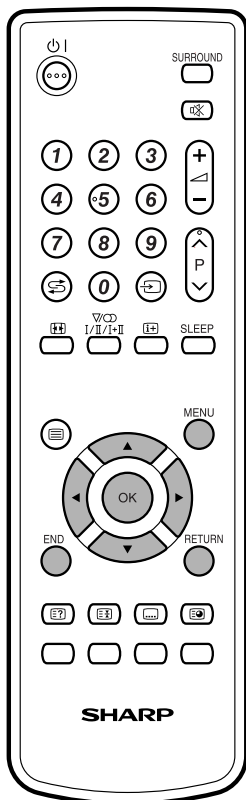

**MENU:** Нажимайте для открытия или закрытия экрана меню.

**▲/▼/◀/▶:** Нажимайте для выбора нужной опции на экране или регулировки выбранной опции.

**OK:** Нажимайте для перехода к следующему шагу или завершения установки.

**RETURN:** Нажимайте для возврата к предыдущему шагу.

**END:** Нажимайте для выхода из меню.

## Экранная индикация

### Пример



- ① Опция отображается желтым цветом
  - Это указывает на текущую выбранную опцию.
- ② Опция приведена в скобках
  - Это указывает на текущую настройку опции.
- ③ Опция отображается белым цветом
  - Это указывает на опцию, которую можно выбрать.
- ④ Опция с символом  отображается серым цветом
  - Это означает, что данная опция не может быть выбрана по различным причинам.

### ПРИМЕЧАНИЕ

- В выбранных режимах входного сигнала опции меню отличаются, но процедуры эксплуатации те же самые.
- Снимки экрана приведены в инструкции по эксплуатации в иллюстративных целях (некоторые увеличены, некоторые кадрированы) и могут немного отличаться от истинных экранов.

## Общие операции

### Управление меню: А

- ① Нажмите кнопку **MENU**, и появится экран МЕНЮ.
- ② Воспользуйтесь кнопками ◀/▶ для выбора нужного меню.
- ③ Воспользуйтесь кнопками ▲/▼ для выбора нужной опции меню, а затем нажмите кнопку **OK** (Например: Режим AV, ОРС, и т.п.).
  - Выберите команду “Сброс” для сброса всех опций регулировки к заводским установкам по умолчанию.

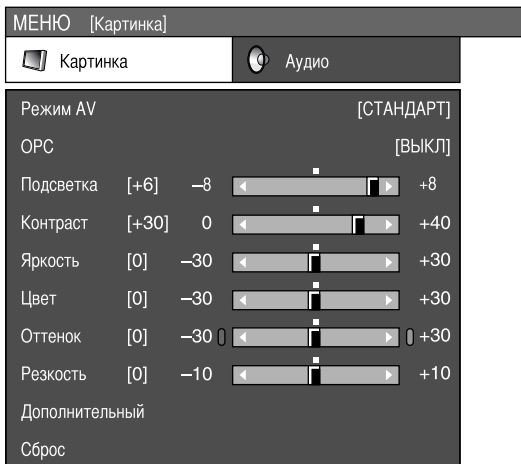

- ④ Воспользуйтесь кнопками ▲/▼/◀/▶ для выбора нужной опции, а затем нажмите кнопку **OK**.

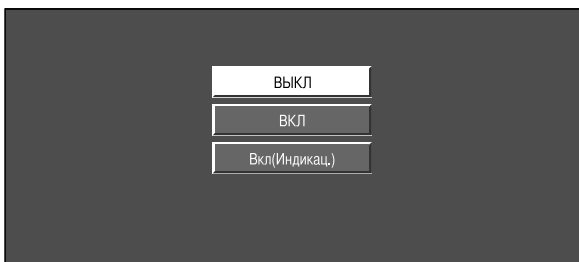

### Управление меню: В

- ① Нажмите кнопку **MENU**, и появится экран МЕНЮ.
- ② Воспользуйтесь кнопками ◀/▶ для выбора нужного меню.
- ③ Воспользуйтесь кнопками ▲/▼ для выбора нужной опции меню (Например: Подсветка, Контраст, и т.п.).
- ④ Воспользуйтесь кнопками ◀/▶ для регулировки выбранной опции.
  - Выберите команду “Сброс” для сброса всех опций регулировки к заводским установкам по умолчанию.



### Управление меню: С

- ① Нажмите кнопку **MENU**, и появится экран МЕНЮ.
- ② Воспользуйтесь кнопками ◀/▶ для выбора нужного меню.
- ③ Воспользуйтесь кнопками ▲/▼ для выбора нужной опции меню, а затем нажмите кнопку **OK** (Например: Дополнительный, Демонстрация, и т.п.).
- ④ Воспользуйтесь кнопками ▲/▼ для выбора нужной опции меню, а затем нажмите кнопку **OK** (Например: Цв. темп., Чёрный, и т.п.).
  - Выберите команду “Сброс” для сброса всех опций регулировки к заводским установкам по умолчанию.

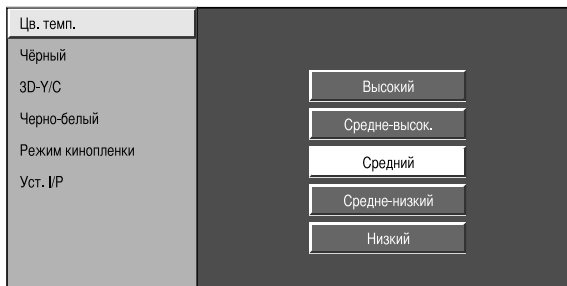

- ⑤ Воспользуйтесь кнопками ▲/▼/◀/▶ для выбора или регулировки нужной опции, а затем нажмите кнопку **OK**.

## Меню Картинка

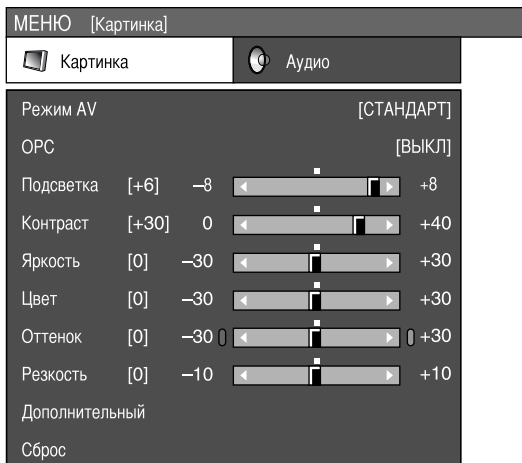

### Режим AV

#### Управление меню: А (стр. 11)

Функция настройки режима AV предлагает Вам пять режимов просмотра, из которых Вы можете выбрать наиболее подходящий Вам режим в зависимости от таких факторов, как освещение в комнате, тип просматриваемой программы или тип изображения, поступающего от внешнего устройства.

#### Опции

**СТАНДАРТ:** Для получения высококачественного изображения при нормальном освещении в комнате.

**ПЛАВНО\*:** Создает более мягкое изображение.

**Режим ESO\*:** Уменьшает потребляемую мощность.

**ПОЛЬЗОВАТЕЛЬ:** Этот режим позволяет Вам настраивать параметры изображения по Вашему вкусу. Вы можете настроить режим для каждого источника входного сигнала.

**ДИНАМИЧНЫЙ\*:** Для вывода отчетливого изображения с повышенной контрастностью при просмотре спортивных передач.

#### ПРИМЕЧАНИЕ

- Вы можете отрегулировать предварительно установленные на заводе параметры “СТАНДАРТ”, “ПЛАВНО”, “Режим ESO” и режим “ДИНАМИЧНЫЙ”. Эти выбранные параметры влияют на каждый из источников входного сигнала.
- Опции со знаком \* имеются в наличии только для режима входного сигнала ТВ/AV.

### ОРС

#### Управление меню: А (стр. 11)

Автоматически регулирует яркость экрана.

#### Опции

**ВЫКЛ:** Яркость фиксируется на значении, установленном в меню “Подсветка”.

**ВКЛ:** Автоматическая регулировка

**Вкл (Индикац.):** Отображает на экране эффект ОРС во время регулировки яркости экрана.

#### ПРИМЕЧАНИЕ

- При установке в положение “ВКЛ”, телевизор определяет яркость окружающего освещения и автоматически регулирует яркость подсветки. Убедитесь, что никакие предметы, которые могут повлиять на способность датчика ОРС определять яркость окружающего освещения, не закрывают его.

## Регулировка изображения

### Управление меню: В (стр. 11)

Вы можете отрегулировать изображение по своему предпочтению с помощью указанных ниже регулировок изображения.

#### Опции регулировки для источника входного сигнала AV

Выбираемые опции	◀ кнопка	▶ кнопка
<b>Подсветка</b>	Экран становится темнее	Экран становится ярче
<b>Контраст</b>	Для понижения контрастности	Для повышения контрастности
<b>Яркость</b>	Для понижения яркости	Для повышения яркости
<b>Цвет</b>	Для понижения насыщенности цвета	Для повышения насыщенности цвета
<b>Оттенок</b>	Тона становятся багрянистыми	Тона становятся зелеными
<b>Резкость</b>	Для понижения резкости	Для повышения резкости

#### Опции регулировки для источника входного сигнала ПК

Выбираемые опции	◀ кнопка	▶ кнопка
<b>Подсветка</b>	Экран становится темнее	Экран становится ярче
<b>Контраст</b>	Для понижения контрастности	Для повышения контрастности
<b>Яркость</b>	Для понижения яркости	Для повышения яркости
<b>Красный</b>	Для ослабления красного цвета	Для усиления красного цвета
<b>Зеленый</b>	Для ослабления зеленого цвета	Для усиления зеленого цвета
<b>Синий</b>	Для ослабления синего цвета	Для усиления синего цвета

### Дополнительный

Только ТВ/AV

### Управление меню: С (стр. 11)

Этот телевизор предоставляет множество дополнительных функций для оптимизации качества изображения.

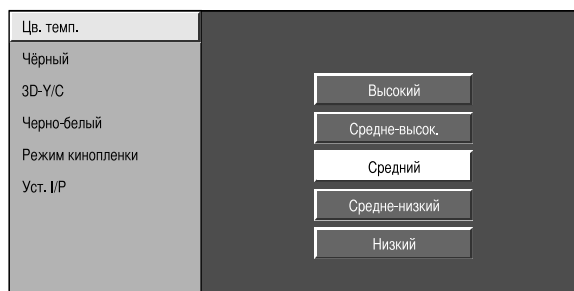



## Операции меню

### Цв. темп.

Регулирует цветовую температуру для обеспечения наилучшего белого изображения.

#### Опции

**Высокий:** Белый с синеватым оттенком  
**Средне-высок.:** Промежуточный тон между опциями Высокий и Средний  
**Средний:** Естественный тон  
**Средне-низкий:** Промежуточный тон между опциями Средний и Низкий  
**Низкий:** Белый с красноватым оттенком

### Чёрный

Для облегчения просмотра измените глубину просмотра, выбрав уровень для автоматической регулировки баланса черного цвета в изображении.

### 3D-Y/C

Обеспечивает высокое качество изображений с минимальным смещением точек и цветовым искажением, обнаруживая изменения в изображении.

#### Опции

**ВЫКЛ:** Нет обнаружения  
**Стандарт:** Обычная регулировка  
**Ускоренное:** Устанавливает оптимальное качество изображения для быстро движущихся изображений.  
**Замедленное:** Устанавливает оптимальное качество изображения для медленно движущихся изображений.

#### ПРИМЕЧАНИЕ

- Функция 3D-Y/C может не работать в зависимости от типа входного сигнала или большого количества помех во входном сигнале.
- 3D-Y/C оказывает наибольший эффект на композитный видеосигнал (CVBS).

### Черно-белый

Для просмотра видеоизображения в монохромном цвете.

### Режим киноплёнки

Автоматически определяет источник, основанный на плёнке (обычно закодирован 24/25 кадрами в секунду, в зависимости от частоты вертикальной синхронизации), анализирует его и воссоздает каждый неподвижный кадр плёнки для повышения четкости изображения.

### Уст. I/P

Регулировка изображения и входного сигнала может дать более четкое изображение.

#### Опции

**Чересстрочная:** Отображает мелкозернистые изображения для телевизора, видео, и т.п.  
**Прогрессивная:** Отображает сглаженные изображения неподвижных изображений, графику, и т.п.

#### ПРИМЕЧАНИЕ

- При включении режима киноплёнки функция Уст. I/P устанавливается в значение "Прогрессивная".

## Меню Аудио

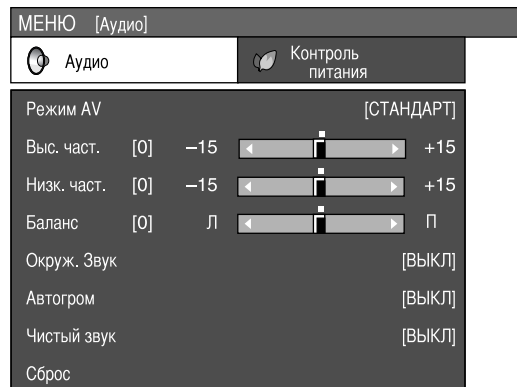

### Режим AV

#### Управление меню: А (стр. 11)

Данная опция вызывает команду Режим AV в меню Картинка. (См. стр. 12.)

### Регулировка звука

#### Управление меню: В (стр. 11)

Вы можете отрегулировать качество звука по своему предпочтению с помощью указанных ниже установок.

Выбираемые опции	◀ кнопка	▶ кнопка
Выс. част.	Для ослабления высоких частот	Для усиления высоких частот
Низк. част.	Для ослабления низких частот	Для усиления низких частот
Баланс	Для ослабления звука из правого громкоговорителя	Для ослабления звука из левого громкоговорителя

### Окруж. Звук

#### Управление меню: А (стр. 11)

Функция Окруж. Звук позволяет Вам наслаждаться реалистичным "живым" звуком.

#### ПРИМЕЧАНИЕ

- Вы также можете выбирать эффекты окружающего звука, нажимая кнопку **SURROUND** на пульте дистанционного управления.

### Автогром

Только ТВ/AV

#### Управление меню: А (стр. 11)

Разные источники звука зачастую имеют разный уровень громкости, например, это заметно при изменении с кинофильма на рекламу. Функция автоматической коррекции громкости (Автогром) позволяет решить эту проблему и выровнять уровни громкости.

### Чистый звук

#### Управление меню: А (стр. 11)

Эта функция выделяет речевой сигнал на фоне шума для большей разборчивости. Эту функцию не рекомендуется использовать для музыкальных источников.

## Меню Контроль питания

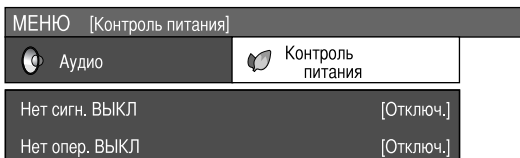

### Нет сигн. ВЫКЛ

Только ТВ/AV

#### Управление меню: А (стр. 11)

Если выбрана опция “Включить”, телевизор автоматически переключится в режим ожидания, если в течение 15 минут не поступит входной сигнал.

- За пять минут до переключения в режим ожидания оставшееся время будет отображаться на экране каждую минуту.

#### ПРИМЕЧАНИЕ

- По завершении телевизионной программы данная функция может не работать.

### Нет опер. ВЫКЛ

Только ТВ/AV

#### Управление меню: А (стр. 11)

Если выбрана опция “Включить”, телевизор автоматически переключится в режим ожидания, если в течение 3 часов не будет выполнено ни одной операции.

- За пять минут до переключения в режим ожидания оставшееся время будет отображаться на экране каждую минуту.

### Управ. питанием

Только ПК

#### Управление меню: А (стр. 11)

Если опция выбрана, телевизор автоматически переключится в режим ожидания.

#### Опции

- ВЫКЛ:**
- Нет управления питанием
  - Значение по умолчанию
- Режим 1:**
- Если в течение 8 минут не поступит входной сигнал, телевизор переключится в режим ожидания.
  - Даже если Вы выполните запуск с помощью персонального компьютера, и на вход снова поступит сигнал, телевизор будет оставаться в режиме ожидания.
  - Телевизор повторно включается нажатием кнопки на телевизоре или кнопки на пульте дистанционного управления. (См. стр. 7.)
- Режим 2:**
- Если в течение 8 секунд не поступит входной сигнал, телевизор переключится в режим ожидания.
  - Когда Вы начнете пользоваться персональным компьютером и сигнал будет снова подаваться, телевизор включится.
  - Телевизор повторно включается нажатием кнопки на телевизоре или кнопки на пульте дистанционного управления. (См. стр. 7.)

## Меню Установка

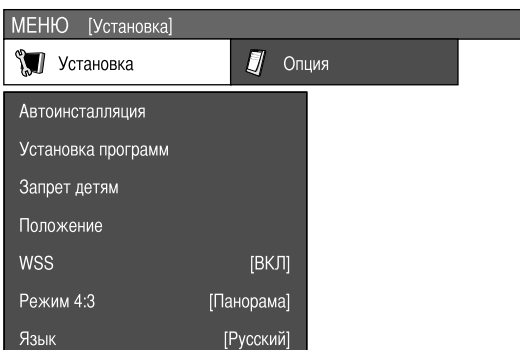

## Автоинсталляция

Только ТВ

Вы можете запустить автоматическую инсталляцию повторно, даже после указания предварительно настроенных каналов.

- 1 Нажмите кнопку **MENU**, и появится экран МЕНЮ.
- 2 Воспользуйтесь кнопками для выбора опции “Установка”.
- 3 Воспользуйтесь кнопками для выбора опции “Автоинсталляция”, а затем нажмите кнопку **OK**. Если Вы уже установили PIN-код в разделе “Запрет детям”, введите его здесь.
  - См. стр. 16 для получения информации об установке PIN-кода.
- 4 Воспользуйтесь кнопками для выбора опции “Да”, а затем нажмите кнопку **OK**.
- 5 Вы можете указать язык и страну такими же, как и во время первоначальной автоматической установки. Выполните действия пунктов 1 и 2 на стр. 7.

## Установка программ

Только ТВ

В этом разделе описывается, как устанавливать аналоговые телевизионные каналы вручную.

- 1 Нажмите кнопку **MENU**, и появится экран МЕНЮ.
- 2 Воспользуйтесь кнопками для выбора опции “Установка”.
- 3 Воспользуйтесь кнопками для выбора опции “Установка программ”, а затем нажмите кнопку **OK**. Если Вы уже установили PIN-код в разделе “Запрет детям”, введите его здесь.
  - См. стр. 16 для получения информации об установке PIN-кода.
- 4 Воспользуйтесь кнопками для выбора опции “Авто Поиск”, “Ручная настройка”, “Сортировка” и “Удалить программу”, а затем нажмите кнопку **OK**.



## Авто Поиск

Вы также можете автоматически находить и загружать телевизионные каналы при помощи приведенной ниже процедуры. Это - та же функция, что и Авто Поиск программы для загрузки предустановок в меню Автоинсталляция.

- 1 Повторите действия пунктов с 1 по 4 из раздела **Установка программ**.
- 2 Воспользуйтесь кнопками для выбора опции “Да”, а затем нажмите кнопку **OK**.
  - ① Авто Поиск программы
  - ② Автоматическая маркировка
  - ③ Авто сортировка
  - ④ Загрузка предустановок

## Операции меню

### Ручная настройка

Вы можете настраивать некоторые параметры канала вручную.

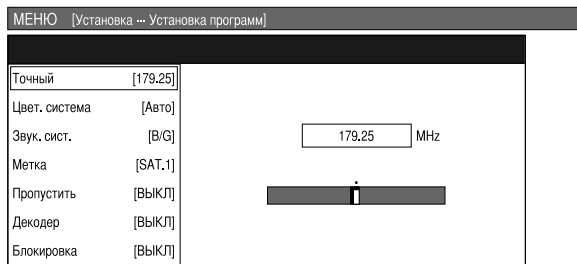

- 1 Нажмите кнопку **MENU**, и появится экран МЕНЮ.
- 2 Воспользуйтесь кнопками **◀/▶** для выбора опции “Установка”.
- 3 Воспользуйтесь кнопками **▲/▼** для выбора опции “Установка программ”, а затем нажмите кнопку **OK**. Если Вы уже установили PIN-код в разделе “Запрет детям”, введите его здесь.
  - См. стр. 16 для получения информации об установке PIN-кода.
- 4 Воспользуйтесь кнопками **▲/▼** для выбора опции “Ручная настройка”, а затем нажмите кнопку **OK**.
- 5 Воспользуйтесь кнопками **◀/▶** для выбора опции “Да”, а затем нажмите кнопку **OK**.
- 6 Воспользуйтесь кнопками **▲/▼/◀/▶** для выбора канала, который хотите редактировать, а затем нажмите кнопку **OK**.
  - Отображается информация о выбранном канале.
- 7 Воспользуйтесь кнопками **▲/▼** для выбора нужной опции меню, а затем нажмите кнопку **OK**.
- 8 Воспользуйтесь кнопками **▲/▼/◀/▶** для выбора или регулировки.

#### ПРИМЕЧАНИЕ

- При выходе из меню установки программ “Ручная настройка”, если Вы изменили информацию в этом меню, автоматически запустится загрузка предустановок.

#### Точный

Вы можете установить частоту в нужное положение.

#### ПРИМЕЧАНИЕ

- Выполните настройку, руководствуясь для справки фоновым изображением.
- Вместо нажатия кнопок **◀/▶** для установки частоты в приведенном выше пункте 8, Вы можете установить ее напрямую, введя номер канала с помощью кнопок **0–9**.

#### ПРИМЕР

- 179,25 МГц: Нажмите кнопку **1 → 7 → 9 → 2 → 5**.
- 49,25 МГц: Нажмите кнопку **4 → 9 → 2 → 5 → OK**.

#### Цвет. система

Выберите оптимальную цветовую систему для приема. (Авто, PAL, SECAM)

#### Звук. сист. (система вещания)

Выберите оптимальную звуковую систему (систему вещания) для приема. (B/G, D/K, I, L, L')

#### Метка

Если телевизионный канал транслирует свое сетевое название, автоматическая установка обнаруживает эту информацию и присваивает ему название. Впрочем, Вы можете изменить названия отдельных каналов.

- 1 Повторите действия пунктов с 1 по 7 из раздела **Ручная настройка**.

- 2 Воспользуйтесь кнопками **▲/▼/◀/▶** для выбора каждого символа нового названия канала, а затем нажмите кнопку **OK**.
- 3 Повторяйте действие приведенного выше пункта 2 до тех пор, пока название не будет полностью указано.
  - Название может содержать 5 или меньше знаков.
  - Если название канала короче 5 знаков, выберите опцию “ЗАВЕРШ.”, а затем нажмите кнопку **OK**.

#### Пропустить

Каналы, функция “Пропустить” которых установлена в положение “ВКЛ”, пропускаются при использовании кнопок **P^/P^**, даже если выбрать их при просмотре телевизионного изображения.

#### Декодер

При подсоединении к аппарату декодера Вам понадобится назначить гнездо входного сигнала.

#### ПРИМЕЧАНИЕ

- По умолчанию установлено значение “Выкл”.

#### Блокировка

Вы можете запретить просмотр любого канала.

#### ПРИМЕЧАНИЕ

- См. стр. 16 для получения информации об установке PIN-кода.
- Когда параметр “Блокировка” для какого-либо канала установлен в значение “ВКЛ”, появится индикация “Запрет детям активирован.”, а изображение и звук канала будут заблокированы.
- При нажатии кнопки **OK** во время высвечивания индикации “Запрет детям активирован.” появится экран ввода PIN-кода. Ввод правильного PIN-кода временно снимает запрет детям до следующего выключения питания.

### Сортировка

Вы можете свободно сортировать положение каналов.

- 1 Повторите действия пунктов с 1 по 4 из раздела **Установка программ**.
- 2 Воспользуйтесь кнопками **◀/▶** для выбора опции “Да”, а затем нажмите кнопку **OK**.
- 3 Воспользуйтесь кнопками **▲/▼/◀/▶** для выбора канала, который хотите переместить, а затем нажмите кнопку **OK**.
- 4 Воспользуйтесь кнопками **▲/▼/◀/▶** для установки его в нужное положение, а затем нажмите кнопку **OK**.
- 5 Повторите действия пунктов 3 и 4 до окончательной сортировки всех нужных каналов.

### Удалить программу

Можно удалить отдельную программу.

- 1 Повторите действия пунктов с 1 по 4 из раздела **Установка программ**.
- 2 Воспользуйтесь кнопками **◀/▶** для выбора опции “Да”, а затем нажмите кнопку **OK**.
- 3 Воспользуйтесь кнопками **▲/▼/◀/▶** для выбора канала, который хотите удалить, а затем нажмите кнопку **OK**.
  - Появится экран с сообщением.
- 4 Воспользуйтесь кнопками **◀/▶** для выбора опции “Да”, а затем нажмите кнопку **OK** для удаления выбранной программы. Все последующие номера программ поднимутся.
- 5 Повторяйте действия пунктов 3 и 4 до полного удаления избранных каналов.

### Запрет детям

Только ТВ

Эта функция позволяет Вам использовать PIN-код для предотвращения случайного изменения некоторых настроек.

#### Изменение PIN-кода

- 1 Нажмите кнопку **MENU**, и появится экран МЕНЮ.
- 2 Воспользуйтесь кнопками ◀/▶ для выбора опции “Установка”.
- 3 Воспользуйтесь кнопками ▲/▼ для выбора опции “Запрет детям”, а затем нажмите кнопку **OK**.

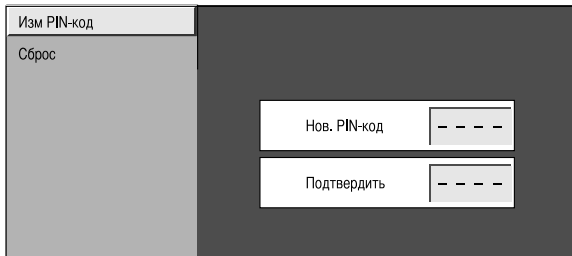

- 4 Введите в качестве PIN-кода 4-значное число при помощи кнопок **0 – 9**.
- 5 Для подтверждения введите то же 4-значное число, что и в пункте 4.
  - На экране отобразится индикация “PIN-код системы изменен успешно.”

#### ПРИМЕЧАНИЕ

- Для просмотра заблокированного канала (установка блокировки в меню установки программ “Ручная настройка” находится в положении “ВКЛ”), Вы должны ввести PIN-код. (См. стр. 15.) При выборе заблокированного канала появится запрос на ввод PIN-кода. Нажмите кнопку **OK** для вызова окна ввода PIN-кода.

#### Сброс PIN-кода

Позволяет Вам вернуть PIN-код к установленному на заводе коду “1234”.

- 1 Повторите действия пунктов с 1 по 3 в подразделе **Изменение PIN-кода**.
- 2 Введите PIN-код.
- 3 Воспользуйтесь кнопками ▲/▼ для выбора опции “Сброс”, а затем нажмите кнопку **OK**.
- 4 Воспользуйтесь кнопками ◀/▶ для выбора опции “Да”, а затем нажмите кнопку **OK**.

#### ПРИМЕЧАНИЕ

- В качестве меры предосторожности, запишите Ваш PIN-код на последней странице данного руководства по эксплуатации, отрежьте ее и храните в надежном месте, недоступном для детей.
- Если Вы потеряли или забыли Ваш PIN-код, см. стр. 21 для возврата текущего PIN-кода к заводской установке “1234”.

### Маркировка входного сигн

Вы можете присвоить каждому источнику входного сигнала произвольное название.

- 1 Нажмите кнопку → для выбора нужного источника входного сигнала.
- 2 Нажмите кнопку **MENU**, и появится экран МЕНЮ.
- 3 Воспользуйтесь кнопками ◀/▶ для выбора опции “Установка”.
- 4 Воспользуйтесь кнопками ▲/▼ для выбора опции “Маркировка входного сигн”, а затем нажмите кнопку **OK**.
- 5 Воспользуйтесь кнопками ▲/▼/◀/▶ для выбора каждого знака нового названия для источника входного сигнала, а затем нажмите кнопку **OK**.
  - Название может содержать 6 или меньше знаков.
  - Если название метки короче 6 знаков, выберите опцию “ЗАВЕРШ.”, затем нажмите кнопку **OK**.
- 6 Повторяйте действие приведенного выше пункта 5 до тех пор, пока название не будет полностью указано, а затем нажмите кнопку **OK**.

#### ПРИМЕЧАНИЕ

- Вы не можете изменять наименование для источника входного ТВ сигнала.

### Точная Sync

Только ПК

#### Управление меню: С (стр. 11)

Обычно телевизор автоматически регулирует положение изображения, подаваемого с ПК (функция автоматической синхронизации). Тем не менее, в некоторых случаях для получения наилучшего изображения необходимо осуществить ручную настройку.

#### Опции

- Горизон:** Центрирует изображение, перемещая его влево или вправо.
- Вертик:** Центрирует изображение, перемещая его вверх или вниз.
- Часы:** Производит регулировку, если изображение мерцает и содержит вертикальные полосы.
- Фаза:** Производит регулировку, если изображение имеет низкую контрастность или мерцает.

#### ПРИМЕЧАНИЕ

- Если Вам нужно отрегулировать положение изображения, отрегулируйте его с помощью Вашего ПК.

## Операции меню

### Положение

Только ТВ/AV

#### Управление меню: С (стр. 11)

Эта функция служит для настройки расположения изображения по горизонтали и вертикали.

#### Опции

**Горизон:** Центрирует изображение, перемещая его влево или вправо.

**Вертик:** Центрирует изображение, перемещая его вверх или вниз.

#### ПРИМЕЧАНИЕ

- Регулировки сохраняются отдельно в соответствии с источником входного сигнала.
- В зависимости от типа входного сигнала установки положения изображения может не быть в наличии.

### WSS (Функция автоматического переключения широкоформатного режима)

Только ТВ/AV

#### Управление меню: А (стр. 11)

Функция WSS позволяет телевизору выполнять автоматическое переключение между разными форматами экрана.

#### ПРИМЕЧАНИЕ

- Если правильный формат экрана не устанавливается, попробуйте выбрать Режим Широкий. Если транслируемый сигнал не содержит информации WSS, эта функция работать не будет, даже если она включена. (См. стр. 19.)

### Режим 4:3

Только ТВ/AV

#### Управление меню: А (стр. 11)

Функция WSS обеспечивает автоматическое переключение в режим 4:3, что позволяет Вам выбирать режимы Нормальный и Панорама.

#### Опции

**Нормальный:** Обычный диапазон, поддерживающий формат изображения 4:3 или 16:9

**Панорама:** Широкоформатное изображение без боковых полос

#### Экран 4:3 сигнала WSS

Режим 4:3 “Нормальный”



Режим 4:3 “Панорама”



### Язык

#### Управление меню: А (стр. 11)

Вы также можете выбрать язык из меню установки. Вы можете выбирать из 13 языков. (Голландский, Английский, Финский, Французский, Немецкий, Греческий, Итальянский, Польский, Португальский, Русский, Испанский, Шведский, Турецкий)

### Меню Опция

МЕНЮ [Опция]

Опция

Только звук

DNR [ВЫКЛ]

Выбор ввода [CVBS]

Цвет. система [Авто]

Демонстрация

#### ПРИМЕЧАНИЕ

- Меню “Установка HDMI” отображается только в случае, если в меню “ИСТ. ВВОДА” выбрана опция “EXT5”.

### Только звук

#### Управление меню: А (стр. 11)

При прослушивании музыки по музыкальному каналу Вы можете выключить телевизор и наслаждаться только звуком.

#### Опции

**ВЫКЛ:** Воспроизводятся и изображение на экране, и звук.

**ВКЛ:** Воспроизводится звук без изображения на экране.



## Операции меню





### DNR (Цифровое шумоподавление) Только TB/AV

#### Управление меню: А (стр. 11)





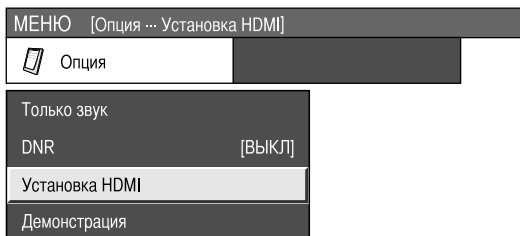

Эта функция позволяет воспроизводить более четкое изображение. (ВЫКЛ, Высокий, Низкий)

### Установка HDMI Только AV

Выбор гнезда HDMI (High-Definition Multimedia Interface) (мультимедийный интерфейс высокой четкости).

- 1 Для просмотра изображения от оборудования с интерфейсом HDMI, выберите опцию "EXT5" из меню "ИСТ. ВВОДА" с помощью кнопки  на пульте дистанционного управления или на телевизоре.
- 2 Нажмите кнопку **MENU**, и появится экран МЕНЮ.
- 3 Воспользуйтесь кнопками   для выбора меню "Опция".
- 4 Воспользуйтесь кнопками   для выбора опции "Установка HDMI", а затем нажмите кнопку **OK**.
  - Меню "Установка HDMI" отображается только в случае, если в меню "ИСТ. ВВОДА" выбрана опция "EXT5".



- 5 Воспользуйтесь кнопками   для выбора нужной опции, а затем нажмите кнопку **OK**.
- 6 Воспользуйтесь кнопками     для выбора нужной установки, а затем нажмите кнопку **OK**.

Опции установки HDMI	Выбираемые опции	Описание
Тип сигнала*	RGB/YCbCr 4:4:4/ YCbCr 4:2:2	Выберите тип видеосигнала с гнезда HDMI.
Цветная матрица*	ITU601/ITU709	Выберите метод преобразования внутреннего цветового пространства, когда на вход подается сигнал RGB.
Динамический диапазон*	Нормальный/ Усиленный	Выберите диапазон амплитуды сигналов. Обычно выбирается "Нормальный".
Авто обзор	Отключ./Включить	Установите, использовать или не использовать опцию Режим Широкий на основе распознаваемого сигнала, включая сигнал HDMI.
Выбор аудио	Цифровой / Аналоговый	Выберите опцию "Цифровой" для аудиосигнала через гнездо HDMI. Выберите опцию "Аналоговый" для аудиосигнала через гнездо AUDIO.

#### ПРИМЕЧАНИЕ

- Для получения информации о типе сигнала ознакомьтесь с инструкциями для Вашего внешнего оборудования.
- Опции со знаком \* могут быть серыми (со знаком ) в зависимости от типа сигнала, подводимого от внешнего оборудования.

### Выбор ввода

#### Управление меню: А (стр. 11)

Для установки типа сигнала внешнего оборудования.

Источник входного сигнала	Тип сигнала
EXT 1	Y/C, CVBS, RGB
EXT 2	Y/C, CVBS, RGB
EXT 3	Авто
EXT 4	ПК (RGB), Компонент (Y, P <sub>B</sub> , P <sub>R</sub> )

#### ПРИМЕЧАНИЕ

- Если не отображается (цветное) изображение, попробуйте изменить тип входного сигнала на другой.
- Для получения информации о типе сигнала обратитесь к руководству по эксплуатации внешнего оборудования.
- Опции TB, EXT3 и EXT5 не отображаются в пункте Выбор ввода.
- Если оба сигнала CVBS and RGB подаются на гнезда EXT 1 и EXT 2 с помощью кабеля SCART, телевизор может подавать на выход сигнал RGB несмотря на то, что Вы указали сигнал CVBS для соответствующего гнезда. Это происходит благодаря установке Вашего внешнего оборудования.

### Цвет. система Только TB/AV

#### Управление меню: А (стр. 11)

Вы можете настроить цветовую схему, выбрав совместимую с изображением на экране. (Авто, PAL, SECAM, NTSC3.58, NTSC4.43, PAL-60)

#### ПРИМЕЧАНИЕ

- Значением по умолчанию является "Авто".
- Если выбрано значение "Авто", цветовая система для каждого канала настраивается автоматически. Если изображение не отображается должным образом, выберите другую цветовую систему (например, PAL, SECAM).
- Опция "NTSC3.58", "NTSC4.43" и "PAL-60" не может быть выбрана в режиме телевизионного тюнера.

### Демонстрация Только TB/AV

#### Управление меню: С (стр. 11)

При активации эта функция демонстрирует некоторые из функций телевизора на экране.

#### Опции

**Демонстрация:** Устанавливает, активировать ли функцию.  
**Ист. Ввода:** Выбирает, демонстрировать все функции подсоединенной аппаратуры или пропустить некоторые из них.  
**Телетекст:** Устанавливает, демонстрировать ли Телетекст.  
**Стоп-кадр:** Устанавливает, демонстрировать ли Стоп-кадр.  
**Меню:** Устанавливает, демонстрировать ли Меню.  
**Интервал:** Устанавливает интервал между демонстрациями.

#### ПРИМЕЧАНИЕ

- Некоторые демонстрации не могут быть представлены в зависимости от сделанных выше установок.
- После переключения на демонстрационную функцию пройдет примерно 70 секунд, прежде чем телевизор начнет демонстрационное шоу. Выбранные функции показаны в самоповторяющейся последовательности. Возврат к обычному телевизионному режиму возможен только путем деактивации демонстрационной функции.



# Полезные функции

## Режим Широкий

Только ТВ/AV

Вы можете выбрать формат изображения. Выбираемый формат изображения изменяется в зависимости от типа получаемого сигнала.

### Опции (для сигнала SD [стандартного])

**Нормальный:** Для "стандартных" изображений 4:3. По сторонам изображения появляются темные полосы.

**Масштаб 14:9:** Для изображений формата 14:9. В некоторых передачах сверху и снизу могут появляться темные полосы.

**Панорама:** В этом режиме изображение пропорционально растягивается таким образом, чтобы покрыть весь экран.

**Полный:** Для сжатых изображений 16:9.

**Киноэкр. 14:9:** Для изображений формата 14:9. В некоторых передачах сверху и снизу могут появляться темные полосы.

**Киноэкр. 16:9:** Для изображений формата 16:9. В некоторых передачах сверху и снизу могут появляться темные полосы.

### Опции (для сигнала HD [высокой четкости])

**Полный:** Дисплей с увеличенным растром изображения. Обрезаны все края экрана.

## Выбор вручную

- 1 Нажмите кнопку .
  - Отобразится меню Режим Широкий.
  - В меню перечислены опции широкоэкранный режима, которые можно выбрать для текущего типа принимаемого видеосигнала.
- 2 Нажмите кнопку или или или , когда на экране отображается меню Режим Широкий.
  - Когда Вы переключаете опции, каждое изменение немедленно отражается на дисплее. Нет необходимости нажимать кнопку **OK**.

## Автоматический выбор

Если Вы установили режим WSS и Режим 4:3 в меню установок, как описано на стр. 17, оптимальная установка Режим Широкий автоматически выбирается для каждой трансляции, видеомагнитофона или DVD, содержащих информацию WSS.

## Меню WSS

Для включения автоматического выбора установите параметр WSS в меню Установка в положение "ВКЛ". (См. стр. 17.)

## Меню Режим 4:3

Для установки типа широкоформатного экрана выберите опцию "Нормальный" или "Панорама" в меню Режим 4:3. (См. стр. 17.)

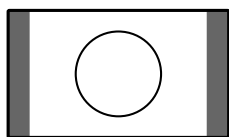

Режим 4:3 установлен в положение "Нормальный"

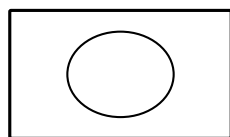

Режим 4:3 установлен в положение "Панорама"

## ПРИМЕЧАНИЕ

- Если сигнал не содержит информацию WSS, функция Автовыбор не будет работать даже если включена опция WSS.

## Режим Широкий

Только ПК

Вы можете выбрать формат изображения.

- 1 Нажмите кнопку .
  - Появится меню Режим Широкий.
- 2 Нажмите кнопку или воспользуйтесь кнопками / для выбора нужной опции меню.

## ПРИМЕЧАНИЕ

- Перед выполнением регулировок подключите персональный компьютер. (См. стр. 9.)
- Доступные для выбора форматы изображения могут отличаться в зависимости от типа входного сигнала.

## ПРИМЕР

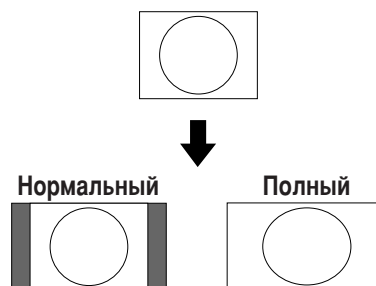



### Опции

**Нормальный:** Сохраняет исходный формат изображения в полноэкранный режим.

**Полный:** Изображение занимает весь экран.

## Стоп-кадр

Вы можете остановить движущееся изображение на дисплее.

- 1 Нажмите кнопку .
- 2 Нажмите кнопку  еще раз, выйти из стоп-кадра.

### ПРИМЕЧАНИЕ



- Если эта функция недоступна, появится сообщение “Стоп-кадр недоступен.”
- Функция стоп-кадра автоматически отключится через 30 минут.

## Функция телетекста

### Что такое телетекст?

Телетекст - это трансляция страниц деловой и развлекательной информации, принимаемая телевизором, в котором имеется эта функция. Ваш телевизор принимает сигналы телетекста, передаваемые телевизионной сетью, и переводит их в графический формат для просмотра. Среди множества доступных функций телетекста есть и такие как новости, погода, спортивная информация, цены на фондовой бирже и обзоры телепередач.

### Включение и выключение телетекста

- 1 Выберите телевизионный канал или внешний источник сигнала, передающий информацию телетекста.
- 2 Нажмите кнопку  для отображения телетекста.
- 3 Нажмите кнопку  еще раз для отображения телетекста в правой части экрана, а обычного изображения - в левой части экрана.
  - Каждый раз при нажатии кнопки  экран переключается, как показано ниже.





- Если Вы выбрали программу, не передающую сигналов телетекста, появится сообщение “Телетекст недоступен.”
- Такое же сообщение отображается в других режимах, если недоступен сигнал телетекста.

### ПРИМЕЧАНИЕ

- Телетекст не будет работать, если выбран сигнал типа RGB. (См. стр. 18.)

## Отображение времени







Вы можете отображать информацию о времени, включенную в трансляцию телетекста.

- 1 Выберите телевизионный канал, передающий информацию телетекста. (Информация о времени будет принята автоматически).
- 2 Нажмите кнопку . На телевизоре появится индикация канала.
- 3 Нажмите кнопку  еще раз в течение нескольких секунд, когда индикация канала отображается на экране. Индикация о времени будет отображаться ниже индикации канала в течение нескольких секунд.
- 4 Даже если Вы переключите телевизионный канал, Вы все равно сможете просматривать информацию о времени, выполняя действия пунктов 2 и 3, приведенных выше.

### ПРИМЕЧАНИЕ





- Информация о времени не сохраняется после отключения питания. При включении питания выполните действия пунктов с 1 по 4 заново.
- При успешном приеме информация о времени будет появляться в верхнем правом углу экрана при нажатии кнопки **MENU**.

## Функции кнопок

Кнопки	Описание
	Увеличение или уменьшение номера страницы.
Цвет (Красный/Зеленый/Желтый/Синий)	Вы можете выбирать группу или блок страниц, отображаемых в цветных рамках внизу экрана при помощи соответствующих <b>Цветных кнопок (Красная/Зеленая/Желтая/Синяя)</b> на пульте дистанционного управления.
<b>0-9</b>	Непосредственный выбор любой страницы от 100 до 899 при помощи кнопок <b>0-9</b> .
 (Режим Широкий)	Переключение изображения телетекста в режимы Полный, Верхняя половина или Нижняя половина.
 (Показ скрытого телетекста)	Вызов или удаление скрытой информации, как, например, ответ на вопрос викторины.
 (Стоп-кадр/приостановка)	Прекращение автоматического обновления страниц телетекста или возобновление режима приостановки.
 (Субтитр для телетекста)	Отображение субтитров или выход из экрана субтитров. <ul style="list-style-type: none"> <li>• Субтитры не будут отображаться, если программа не содержит информации о субтитрах.</li> </ul>
 (Вспомогательная страница)	Вызов или удаление субстраниц. <ul style="list-style-type: none"> <li>• Красная кнопка: Переход к предыдущей субстранице.</li> <li>• Зеленая кнопка: Переход к следующей субстранице.</li> <li>• Эти две кнопки отмечены на экране знаками — и +.</li> </ul>

# Приложение

## Поиск и устранение неисправностей

Проблема	Возможное решение
<ul style="list-style-type: none"><li>Нет питания.</li></ul>	<ul style="list-style-type: none"><li>Проверьте, нажали ли Вы кнопку  на пульте дистанционного управления. (См. стр. 7.) Если индикатор на телевизоре высветится красным цветом, нажмите кнопку .</li><li>Не отсоединился ли шнур питания переменного тока? (См. стр. 3.)</li><li>Проверьте, нажата ли кнопка  на телевизоре. (См. стр. 7.)</li></ul>
<ul style="list-style-type: none"><li>Устройство не реагирует на нажатия кнопок.</li></ul>	<ul style="list-style-type: none"><li>Внешние помехи, такие как удар молнии, статическое электричество и т.п. могут нарушить функционирование аппарата. В этом случае попробуйте воспользоваться аппаратом после выключения и включения питания или выньте шнур питания переменного тока из сетевой розетки и подключите его снова через 1 или 2 минуты.</li></ul>
<ul style="list-style-type: none"><li>Пульт дистанционного управления не работает.</li></ul>	<ul style="list-style-type: none"><li>Соблюдена ли полярность (+, -) при установке батареек? (См. стр. 4.)</li><li>Батарейки разрядились? (Замените батарейки на новые.)</li><li>Возможно, Вы используете пульт при ярком или флуоресцентном освещении.</li><li>Не попадает ли на датчик дистанционного управления свет от лампы дневного света?</li></ul>
<ul style="list-style-type: none"><li>Изображение обрезано.</li></ul>	<ul style="list-style-type: none"><li>Правильно ли настроено расположение изображения? (См. стр. 17.)</li><li>Правильно ли выполнены настройки режима экрана (Режим 4:3/WSS), такие как формат изображения? (См. стр. 17 и 19.)</li></ul>
<ul style="list-style-type: none"><li>Странный цвет, слишком светлый цвет или слишком темный цвет, или же рассогласование цветов.</li></ul>	<ul style="list-style-type: none"><li>Настройте тональность изображения. (См. стр. 12 и 13.)</li><li>Возможно, помещение слишком ярко освещено. В помещениях со слишком ярким освещением изображение может выглядеть темным.</li><li>Проверьте правильность настройки цветовой системы. (См. стр. 15 и 18.)</li><li>Проверьте установку HDMI. (См. стр. 18.)</li></ul>
<ul style="list-style-type: none"><li>Питание неожиданно отключается.</li></ul>	<ul style="list-style-type: none"><li>Повысилась температура внутри аппарата. Удалите предметы, закрывающие вентиляционные отверстия или выполните чистку.</li><li>Проверьте настройку функции управления питанием. (См. стр. 14.)</li><li>Установлен ли таймер выключения? Нажимайте кнопку <b>SLEEP</b> на пульте дистанционного управления до тех пор, пока эта функция не будет установлена в положение ВЫКЛ.</li></ul>
<ul style="list-style-type: none"><li>Нет изображения.</li></ul>	<ul style="list-style-type: none"><li>Правильно ли подключены другие устройства? (См. стр. 8 и 9.)</li><li>Правильно ли выбран тип входного сигнала после подключения? (См. стр. 18.)</li><li>Правильно ли выбран источник входного сигнала? (См. стр. 8.)</li><li>Возможно, принимается несовместимый сигнал. (См. стр. 23.)</li><li>Правильно ли настроено изображение? (См. стр. 12 и 13.)</li><li>Правильно ли подсоединена антенна? (См. стр. 3.)</li><li>Не находится ли опция "Только звук" в положении "ВКЛ"? (См. стр. 17.)</li></ul>
<ul style="list-style-type: none"><li>Нет звука.</li></ul>	<ul style="list-style-type: none"><li>Не слишком ли низкий уровень громкости? (См. стр. 5 и 6.)</li><li>Убедитесь, что не подсоединены наушники. (См. стр. 6.)</li><li>Проверьте, не нажата ли кнопка  на пульте дистанционного управления. (См. стр. 5.)</li></ul>

### Предостережения относительно эксплуатации в условиях высокой и низкой температуры

- Если устройство используется в помещении (например, в комнате, офисе) с низкой температурой, изображение может оставлять следы или выглядеть слегка замедленным. Это не является неисправностью, и аппарат восстановится, когда температура вернется к нормальной.
- Не оставляйте аппарат в жарком или холодном месте. Также не оставляйте аппарат в месте, подверженном воздействию прямого солнечного света или возле нагревателя, так как это может вызвать деформацию корпуса и привести к неисправностям в работе жидкокристаллического дисплея.  
Температура хранения : от -20°C до +60°C.

### ВАЖНОЕ ПРИМЕЧАНИЕ ПО ВОЗВРАТУ PIN-КОДА К ЗАВОДСКОЙ УСТАНОВКЕ

Рекомендуется удалить данную часть инструкции из руководства по эксплуатации для того, чтобы дети не смогли прочитать ее. Поскольку руководство по эксплуатации является многоязычным, рекомендуется это сделать для каждого языка. Храните ее в надежном месте на случай, если она Вам понадобится.



- Повторите действия пунктов с 1 по 3 в подразделе **Изменение PIN-кода**. (См. стр. 16.)
- Введите "3001" для отмены текущего PIN-кода.
  - PIN-код вернется к заводской установке "1234".

## Технические характеристики порта RS-232C

### Управление телевизором с персонального компьютера

Когда установлена программа, управление телевизором может осуществляться с компьютера через разъем RS-232C. Возможен выбор входного сигнала (ПК/видео), настройка громкости, а также настройка многих других параметров, что делает возможным автоматическое запрограммированное воспроизведение. Подсоедините кабель RS-232C перекрестного типа (имеется в продаже) к 9-штырьковому разъему D-sub/MINI-DIN (по заказу: AN-A1RS).

#### ПРИМЕЧАНИЕ

- Эта процедура должна выполняться человеком, имеющим навыки использования компьютеров.

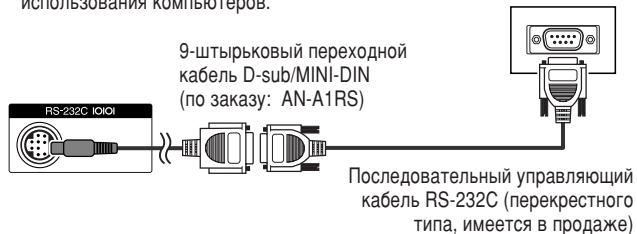

#### Условия передачи данных

Настройте характеристики передачи данных RS-232C на компьютере в соответствии с характеристиками передачи данных телевизора. Телевизор имеет следующие характеристики передачи данных:

- Скорость передачи: 9 600 бит/с
- Формат данных: 8 битов
- Бит четности: Нет
- Бит остановки: 1 бит
- Управление потоком: Нет

#### Процедура передачи данных

Отправляйте управляющие команды с компьютера через разъем RS-232C.

Телевизор выполняет принятую команду и посылает ответное сообщение на компьютер.

Не посылайте несколько команд одновременно. Перед отправкой следующей команды выждите, пока компьютер не примет подтверждения о выполнении команды.

#### Формат команды

Восемь ASCII кодов + CR

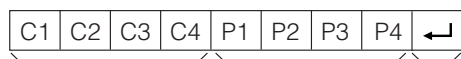

4-значная команда                      4-значный параметр                      Код возврата

4-значная команда: Команда. Текст из четырех символов.

4-значный параметр: Параметр 0 – 9, ×, пробел, ?

#### Параметр

Введите значения параметров, начиная слева, и заполните пробелами остальное. (Параметр обязательно должен состоять из четырех знаков.) Если введенный параметр выходит за пределы диапазона настройки, возвращается значение "ERR". (Обратитесь к разделу "Формат кода возврата".)

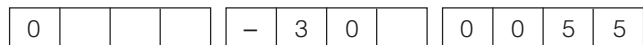

Если для некоторых команд введен знак "?", в ответ будет послано предварительно установленное значение.



#### Формат кода возврата

Обычный ответ



Сообщение об ошибке (ошибка при передаче данных или неправильная команда)



## Команды

ПУНКТ РЕГУЛИРОВКИ	КОМАНДА	ПАРАМЕТР	СОДЕРЖАНИЕ РЕГУЛИРОВКИ
УСТАНОВКА ПИТАНИЯ	P O W R	0 _ _ _	ПИТАНИЕ ВЫКЛ
ВЫБОР ВВОДА A	I T G D	_ _ _ _	ПЕРЕКЛЮЧЕНИЕ ВВОДА (Переключатель)
	I T V D	_ _ _ _	ТВ (КАНАЛ ФИКСИРОВАН)
	I A V D	* _ _ _	EXT1 – 5 (1 – 5)
КАНАЛ	I A V D	? ? ? ?	От 1 до 5, ОШИБКА (ТВ)
	D C C H	* * _ _	КАНАЛ ПРЯМОГО ТВ (1 – 99)
	D C C H	? ? ? ?	От 1 до 99
	C H U P	_ _ _ _	ПОВЫШЕНИЕ НОМЕРА КАНАЛА
ВЫБОР ВВОДА B	C H D W	_ _ _ _	ПОНИЖЕНИЕ НОМЕРА КАНАЛА
	I N P 1	0 _ _ _	EXT1 (Y/C)
	I N P 1	1 _ _ _	EXT1 (CVBS)
ВЫБОР РЕЖИМА AV	I N P 1	2 _ _ _	EXT1 (RGB)
	I N P 1	? ? ? ?	От 0 до 2
	I N P 2	0 _ _ _	EXT2 (Y/C)
	I N P 2	1 _ _ _	EXT2 (CVBS)
	I N P 2	2 _ _ _	EXT2 (RGB)
	I N P 2	? ? ? ?	От 0 до 2
	I N P 3	0 _ _ _	EXT3
	I N P 4	0 _ _ _	EXT4 (RGB)
	I N P 4	1 _ _ _	EXT4 (КОМПОНЕНТ)
	I N P 4	? ? ? ?	От 0 до 1
	I N P 5	0 _ _ _	EXT5 (HDMI)
	ГРОМКОСТЬ	A V M D	0 _ _ _
A V M D		1 _ _ _	СТАНДАРТ
A V M D		2 _ _ _	ПЛАВНО
A V M D		3 _ _ _	Режим ESO
A V M D		4 _ _ _	ПОЛЬЗОВАТЕЛЬ
A V M D		5 _ _ _	ДИНАМИЧНЫЙ
ПОЛОЖЕНИЕ	A V M D	? ? ? ?	От 1 до 5
	V O L M	* * _ _	ГРОМКОСТЬ (0 – 60)
РЕЖИМ ШИРОКИЙ	V O L M	? ? ? ?	От 0 до 60
	H P O S	* * * *	По горизонтали AV (от -10 до +10)
	H P O S	? ? ? ?	AV (от -10 до +10)
	V P O S	* * * *	По вертикали AV (от -20 до +20)
	V P O S	? ? ? ?	AV (от -20 до +20)
	C L C K	* * * *	ЧАСЫ (0 – 180)
	C L C K	? ? ? ?	От 0 до 180
	P H S E	* * _ _	ФАЗА (0 – 40)
ПРИГЛУШЕНИЕ ЗВУКА	P H S E	? ? ? ?	От 0 до 40
	W I D E	0 _ _ _	РЕЖИМ ШИРОКИЙ (Переключатель)
	W I D E	1 _ _ _	НОРМАЛЬНЫЙ (AV)
	W I D E	2 _ _ _	МАСШТАБ 14:9 (AV)
	W I D E	3 _ _ _	ПАНОРАМА (AV)
	W I D E	4 _ _ _	ПОЛНЫЙ (AV)
	W I D E	5 _ _ _	КИНОЭКРАН 16:9 (AV)
	W I D E	6 _ _ _	КИНОЭКРАН 14:9 (AV)
	W I D E	9 _ _ _	НОРМАЛЬНЫЙ (ПК)
	W I D E	1 0 _ _	ПОЛНЫЙ (ПК)
ОКРУЖАЮЩИЙ ЗВУК	W I D E	? ? ? ?	От 1 до 10
	M U T E	0 _ _ _	ПРИГЛУШЕНИЕ ЗВУКА (Переключатель)
	M U T E	1 _ _ _	ПРИГЛУШЕНИЕ ЗВУКА ВКЛ
	M U T E	2 _ _ _	ПРИГЛУШЕНИЕ ЗВУКА ВЫКЛ
ИЗМЕНЕНИЕ ЗВУКА	M U T E	? ? ? ?	От 1 до 2
	A C D V	0 _ _ _	ОКРУЖАЮЩИЙ ЗВУК (Переключатель)
	A C D V	1 _ _ _	ОКРУЖАЮЩИЙ ЗВУК ВКЛ
	A C D V	2 _ _ _	ОКРУЖАЮЩИЙ ЗВУК ВЫКЛ
ТАЙМЕР ОТКЛЮЧЕНИЯ	A C D V	? ? ? ?	От 1 до 2
	A C H A	_ _ _ _	ВЫБОР ЗВУКА (Стерео/Двухязычный/Моно)
	O F T M	0 _ _ _	ВЫКЛ
	O F T M	1 _ _ _	30 мин
	O F T M	2 _ _ _	1 час 00 мин
	O F T M	3 _ _ _	1 час 30 мин
	O F T M	4 _ _ _	2 час 00 мин
ТЕКСТ	O F T M	5 _ _ _	2 час 30 мин
	O F T M	? ? ? ?	От 0 до 150
	T E X T	0 _ _ _	ТЕКСТ ВЫКЛ
	T E X T	1 _ _ _	ИЗМЕНЕНИЕ ТЕКСТА (Переключатель)
	T E X T	? ? ? ?	От 0 до 1
ПРИМЕЧАНИЕ	D C P G	* * * *	ПРЯМОЙ ДОСТУП К СТРАНИЦЕ (100 – 899)
	D C P G	? ? ? ?	От 100 до 899

#### ПРИМЕЧАНИЕ

- Если в столбце параметров указан знак подчеркивания ( \_ ), введите пробел.
- Если указана звездочка (\*), введите значение в пределах указанного в скобках диапазона колонке СОДЕРЖАНИЕ РЕГУЛИРОВКИ.

## Технические характеристики

Пункт		37" Цветной телевизор с жидкокристаллическим дисплеем, Модель: LC-37SA1RU, LC-37SV1RU	42" Цветной телевизор с жидкокристаллическим дисплеем, Модель: LC-42SA1RU
Панель жидкокристаллического дисплея		37" Жидкокристаллический дисплей, выполненный по технологии Advanced Super View & BLACK TFT	42" Жидкокристаллический дисплей, выполненный по технологии BLACK TFT
Количество пикселей		3 147 264 пикселей (1366 × 768 × 3 пикселей)	
Цветовая система видеосигнала		PAL/SECAM/NTSC 3.58/NTSC 4.43/PAL 60	
Телевизионные функции	ТВ-стандарт (CCIR)	B/G, I, D/K, L, L'	
	Принимаемый канал	VHF/UHF	Каналы E2–E69, каналы F2–F10, каналы I21–I69, каналы IR A–IR J
		KTB	Гипердиапазонный, каналы S1–S41
	Система телевизионной настройки	Автоматическая предварительная установка 99 каналов, Автоматическое присвоение названий, Автоматическая сортировка	
СТЕРЕО/ДВУЯЗЫЧНЫЙ		NICAM/A2	
Яркость		450 кд/м <sup>2</sup>	
Срок службы лампы		60 000 часов (в стандартном режиме эксплуатации)	
Углы обзора		Г : 176° В : 176°	
Аудиоусилитель		10 Вт × 2	
Громкоговоритель		130 мм × 60 мм	
Разъемы	Сзади	Антенный вход	UHF/VHF 75 Ω Тип Din
		RS-232C	9-штырьковый штекер MINI-DIN
		EXT 1	SCART (Вход AV, Вход Y/C, Вход RGB, Выход TV)
		EXT 2	SCART (Вход/выход AV, Вход Y/C, Вход RGB, AV Link)
		EXT 3	S-VIDEO (Вход Y/C), Разъем RCA (Вход AV)
		EXT 4	Мини-гнездо диаметром 3,5 мм (Аудиовход), 15-штырьковый мини-штекер D-sub (ПК/Компонент)
		EXT 5	HDMI, Мини-гнездо диаметром 3,5 мм (Аудиовход)
		AUDIO OUTPUT	Разъем RCA (Аудио)
		Наушники	Мини-гнездо диаметром 3,5 мм (Аудиовыход)
Язык экранной индикации		Английский/немецкий/французский/итальянский/испанский/голландский/шведский/португальский/финский/турецкий/греческий/русский/польский	
Требования к питанию		220–240 В переменного тока, 50 Гц	
Потребляемая мощность		158 Вт (0,9 Вт в режиме ожидания) (Метод IEC60107)	200 Вт (0,9 Вт в режиме ожидания) (Метод IEC60107)
Вес		19,9 кг (только дисплей), 22,6 кг (дисплей с подставкой)	29,6 кг (только дисплей), 33,2 кг (дисплей с подставкой)
Рабочая температура		от 0°C до +40°C	

- В связи с постоянным совершенствованием своей продукции фирма SHARP вносит изменения в дизайн и технические характеристики без предварительного уведомления. Указанные технические характеристики являются номинальными значениями выпускаемых аппаратов. Характеристики отдельных аппаратов могут несколько отклоняться от этих величин.

### ПРИМЕЧАНИЕ

- Чертежи в масштабе находятся на внутренней стороне задней крышки.

### Дополнительные принадлежности

Для данного цветного телевизора с жидкокристаллическим дисплеем имеются в наличии перечисленные дополнительные принадлежности. Пожалуйста, приобретите их в ближайшем магазине.

- В ближайшем будущем могут появиться новые дополнительные принадлежности. При покупке, пожалуйста, прочтите новейший каталог в отношении совместимости и проверьте их наличие.

№	Название детали	Номер детали
1	Кронштейн для установки на стене (LC-37SA1RU, LC-37SV1RU, LC-42SA1RU)	AN-37AG2
2	9-штырьковый переходной кабель D-sub/MINI-DIN	AN-A1RS

### Совместимость с персональными компьютерами

Разрешение	Частота по горизонтали	Частота по вертикали	Стандарт VESA	
VGA	640 × 480	31,5 kHz	60 Hz	✓
SVGA	800 × 600	37,9 kHz	60 Hz	✓
XGA	1024 × 768	48,4 kHz	60 Hz	✓

VGA, SVGA и XGA - это зарегистрированные торговые марки International Business Machines Co., Inc.

### ПРИМЕЧАНИЕ

- Данный телевизор имеет ограниченную совместимость с ПК, поэтому надлежащая работа может гарантироваться только при условии, если видеокарта в точности соответствует стандарту VESA 60 Гц. Любые отличия от этого стандарта приведут к искажениям изображения.

# ПРИМЕЧАНИЕ

---



**LC-37SA1RU / LC-37SV1RU / LC-42SA1RU**

- ( ) : LC-37SA1RU  
LC-37SV1RU
- [ ] : LC-42SA1RU
- : LC-37SA1RU  
LC-37SV1RU  
LC-42SA1RU

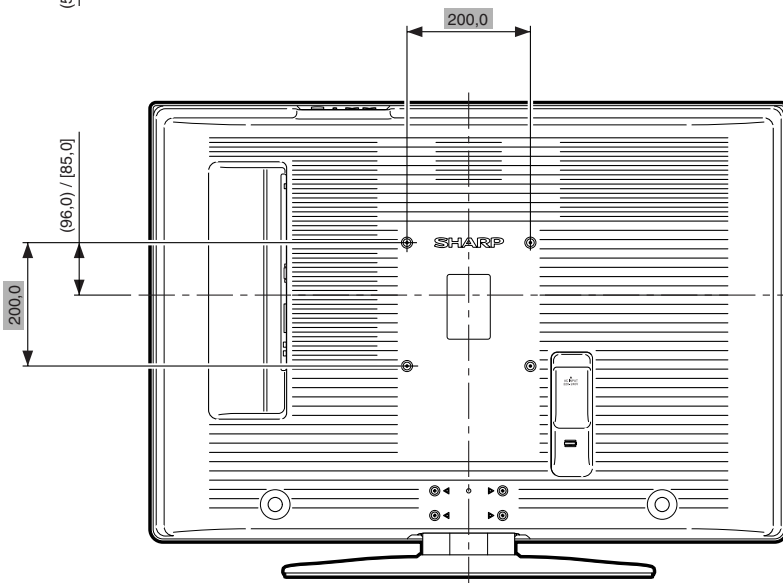
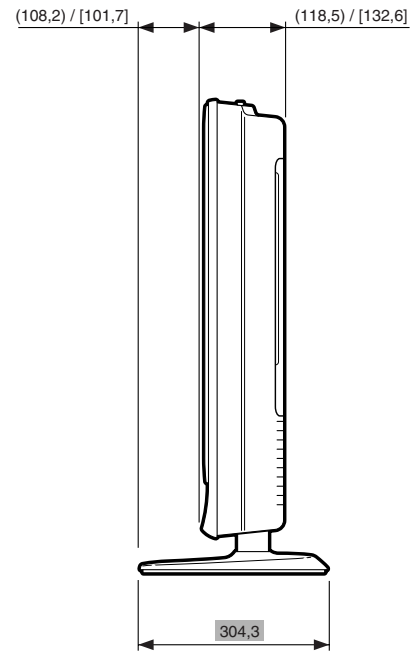
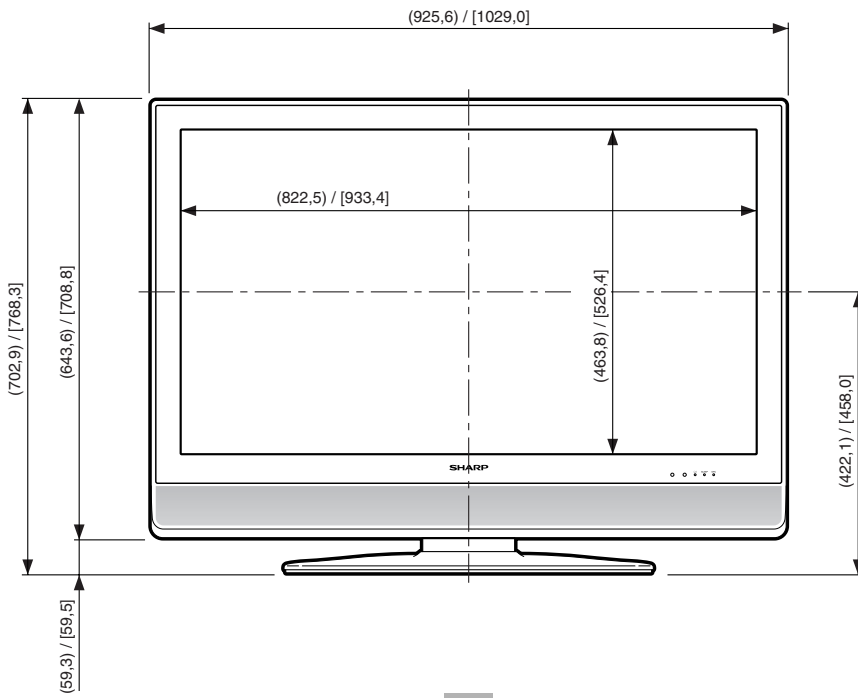
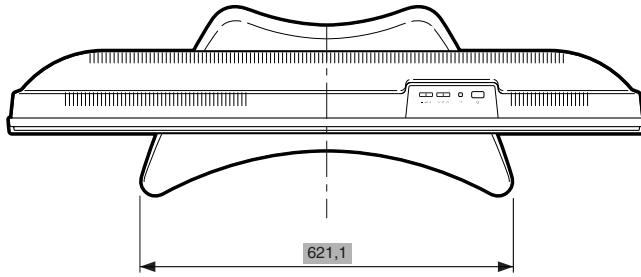

# SHARP®

SHARP CORPORATION

Напечатано на экологически чистой бумаге



Отпечатано в Испании  
TINS-C697WJZZ  
06P10-SP-NG

PIN

--	--	--	--