

SHARP®

LC-26P50E LC-32P50E LC-37P50E

ЦВЕТНОЙ ТЕЛЕВИЗОР С
ЖИДКОКРИСТАЛЛИЧЕСКИМ
ДИСПЛЕЕМ

ИНСТРУКЦИЯ ПО ЭКСПЛУАТАЦИИ

AQUOS

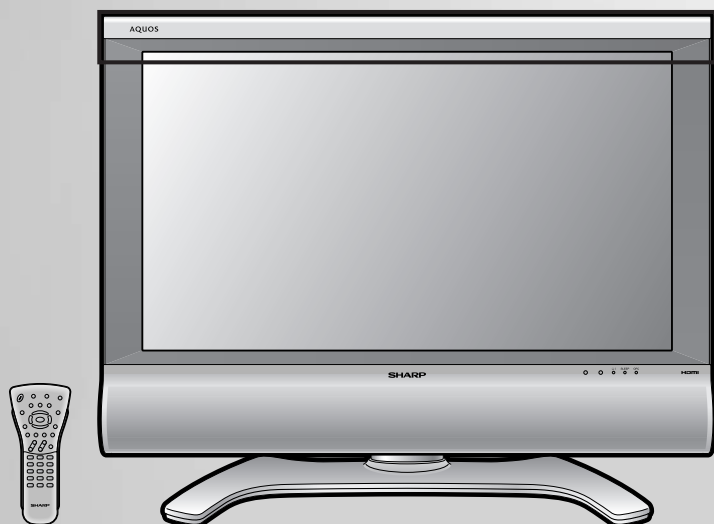

HDMI™
HIGH-DEFINITION MULTIMEDIA INTERFACE

ИНФОРМАЦИЯ О СЕРТИФИКАЦИИ ПРОДУКЦИИ



МЕ01

**Жидкокристаллические
телевизоры марки “SHARP”
Модель: LC-26/32/37P50E**

Сертифицированы
компанией ВНИИС
Официальным представителем
Национального сертификационного
органа электрооборудования
Госстандарта России
(НСО ГОСТ Рэ)

Модель: LC-26/32/37P50E соответствуют требованиям нормативных документов:	По безопасности - ГОСТ Р МЭК 60065-2002 По ЭМС - ГОСТ 22505-97, - ГОСТ Р 51515-99, - ГОСТ 18198-89
---	---

© Copyright SHARP Corporation 2005. Все права защищены.
Воспроизведение, изменение или перевод текста без письменного
разрешения владельца прав запрещены, за исключением случаев,
предусмотренных в соответствующих разделах авторского права.

Сведения о торговых марках

Все торговые марки и копирайты, упоминаемые в настоящем
руководстве, принадлежат соответствующим владельцам
авторских прав.

Страна-изготовитель: Произведено в Испании

Фирма-изготовитель: ШАРП Корпорейшн

Юридический адрес изготовителя:

**22-22 Нагайке-чо, Абено-ку,
Осака 545-8522, Япония**

Во исполнение со Статьей 5 Закона Российской Федерации «О защите прав потребителей», а также Указа Правительства Российской Федерации №720 от 16 июня 1997г. устанавливается срок службы данной модели - 7 лет с момента производства при условии использования в строгом соответствии с инструкцией по эксплуатации и применяемыми техническими стандартами.

- Иллюстрации и экранная индикация в данной инструкции по эксплуатации используются с целью пояснения, и они могут немного отличаться от реальных действий.
- Примеры, используемые в данной инструкции, относятся к модели LC-32P50E.

Содержание

Содержание	1	Меню Контроль питания	12
Уважаемый покупатель продукции SHARP	2	Нет сигн. ВЫКЛ	12
Важные меры предосторожности по безопасности	2	Нет опер. ВЫКЛ	12
Прилагаемые принадлежности	2	Меню Установка	12
Подготовка	3	Автоинсталляция	12
Установка телевизора	3	Установка программ	12
Вставка батарей	4	Авто Поиск	12
Использование пульта дистанционного управления	4	Ручная настройка	13
Предостережения относительно пульта		Точный	13
дистанционного управления	4	Цвет. система	13
Названия деталей	5	Звук. сист. (система вещания)	13
Пульт дистанционного управления	5	Метка	13
Телевизор (Вид спереди)	6	Пропустить	13
Телевизор (Вид сзади)	6	Декодер	13
Использование внешнего оборудования	7	Блокировка	13
Подсоединение видеомаягнитофона	7	Сортировка	13
Подсоединение DVD-проигрывателя	7	Удалить программу	13
Подсоединение игровой приставки или видеокамеры	7	Запрет детям	14
Подсоединение декодера	7	Маркировка входного сигн	14
Использование функции AV Link	8	Положение	14
Просмотр телевизора	8	WSS (Функция автоматического переключения	
Включение питания	8	широкоформатного режима)	14
Режим ожидания	8	Режим 4:3	15
Выключение питания	8	Повернутый	15
Первоначальная автоматическая установка	8	Язык	15
Операции меню	9	Меню Опция	15
Кнопки управления меню	9	Только звук	15
Экранная индикация	9	DNR (Цифровое шумоподавление)	15
Общие операции	9	Установка HDMI	15
Меню Картинка	10	Выбор ввода	16
Режим AV	10	Быстрая реакция	16
ОРС	10	Цвет. система	16
Регулировка изображения	10	Демонстрация	16
Дополнительный	10	Полезные функции	16
Цв. темп.	10	Режим Широкий	16
Чёрный	11	Стоп-кадр	17
3D-Y/C	11	Функция телетекста	17
Черно-белый	11	Приложение	18
Режим киноленты	11	Поиск и устранение неисправностей	18
Уст. I/P	11	КАК УСТАНОВИТЬ ЗНАЧЕНИЯ ПО УМОЛЧАНИЮ	18
Меню Аудио	11	О кнопках RESET и SYSTEM RESET	18
Режим AV	11	Технические характеристики	19
Регулировка звука	11		
Окруж. Звук	11		

- “HDMI, логотип HDMI и High-Definition Multimedia Interface являются торговыми марками или зарегистрированными торговыми марками HDMI Licensing LLC.”

Уважаемый покупатель продукции SHARP

Благодарим Вас за приобретение цветного телевизора с жидкокристаллическим дисплеем SHARP. Для обеспечения безопасности и многих лет бесперебойной эксплуатации Вашего изделия, пожалуйста, перед использованием данного изделия прочтите Важные меры предосторожности по безопасности.

Важные меры предосторожности по безопасности

- **Очистка**—Перед очисткой изделия отсоедините шнур питания переменного тока от штепсельной розетки. Для очистки изделия используйте влажную ткань. Не используйте жидкие или аэрозольные очистители.
- **Вода и влага**—Не используйте изделие вблизи воды, например, рядом с ванной, умывальником, кухонной мойкой, емкостью для стирки, плавательным бассейном и в сыром подвале.
- Не размещайте на данном изделии вазы или другие емкости с водой. Вода может пролиться на изделие, что приведет к возгоранию или поражению электрическим током.
- **Подставка**—Не размещайте данное изделие на неустойчивой тележке, подставке, треноге или на столе. Это может вызвать падение изделия, что приведет к серьезным травмам, а также к повреждению изделия. Используйте только тележку, подставку, треногу, кронштейн или стол, рекомендуемые производителем или продаваемые вместе с изделием. При установке изделия на стену обязательно следуйте инструкциям производителя. Используйте только монтажные детали, рекомендуемые производителем.
- При перемещении изделия, размещенного на тележке, его следует перемещать с максимальной осторожностью. Внезапные остановки, чрезмерные усилия и неровная поверхность пола могут вызвать падение изделия с тележки.
- **Вентиляция**—Вентиляционные и другие отверстия в корпусе предназначены для вентиляции. Не закрывайте и не загромождайте данные щели и отверстия, так как недостаточная вентиляция может привести к перегреву и/или сокращению срока эксплуатации изделия. Не размещайте изделие на кровати, диване, ковре и на подобных поверхностях, так как это может закрыть вентиляционные отверстия. Данное изделие не предназначено для встроенной установки; не размещайте данное изделие в закрытом пространстве, таком как книжный шкаф или стойка, не обеспечив соответствующую вентиляцию, указанную в инструкциях производителя.
- **Панель жидкокристаллического дисплея**, используемая в данном изделии, сделана из стекла. Следовательно, она может разбиться при падении или сильной встряске изделия. В случае повреждения панели жидкокристаллического дисплея будьте осторожны, чтобы не пораниться осколками стекла.
- **Источники тепла**—Храните изделие вдали от источников тепла, таких как радиаторы, нагреватели, печи и прочих изделий, выделяющих тепло (включая усилители).
- Для предотвращения возгорания никогда не размещайте сверху или снизу телевизора какие-либо свечи или открытый огонь.
- Для предотвращения возгорания или поражения электрическим током не размещайте шнур питания переменного тока под телевизором или другими тяжелыми предметами.
- Избегайте длительного отображения неподвижного изображения, так как это приведет к возникновению остаточного изображения.
- При подсоединенной штепсельной розетке всегда потребляется питание.

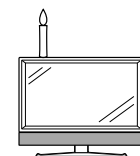
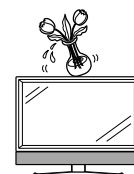

Панель жидкокристаллического дисплея является высокотехнологичным изделием, которое обеспечивает высокую детализацию изображения.

В связи с высоким числом пикселей иногда на экране могут появляться некоторые неактивные пиксели в виде синей, зеленой или красной точки.

Это соответствует техническим характеристикам изделия и не представляет собой неисправности.

Меры предосторожности при перемещении телевизора

При перемещении телевизора никогда не переносите его, удерживая за громкоговорители. Обязательно переносите телевизор вдвоем, удерживая двумя руками—одна рука на каждой стороне дисплея.

Прилагаемые принадлежности

Пульт дистанционного управления
(× 1)



Стр. 4 и 5

Шнур питания переменного
тока (× 1)

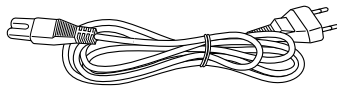

Формы изделия могут быть
различными в некоторых странах.

Стр. 3

Связка кабеля (× 1) Кабельный зажим (× 1)

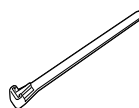

Стр. 3



Стр. 3

- Батарея размера "AAA" (× 2) Стр. 4
- Инструкция по эксплуатации

Подготовка

Установка телевизора

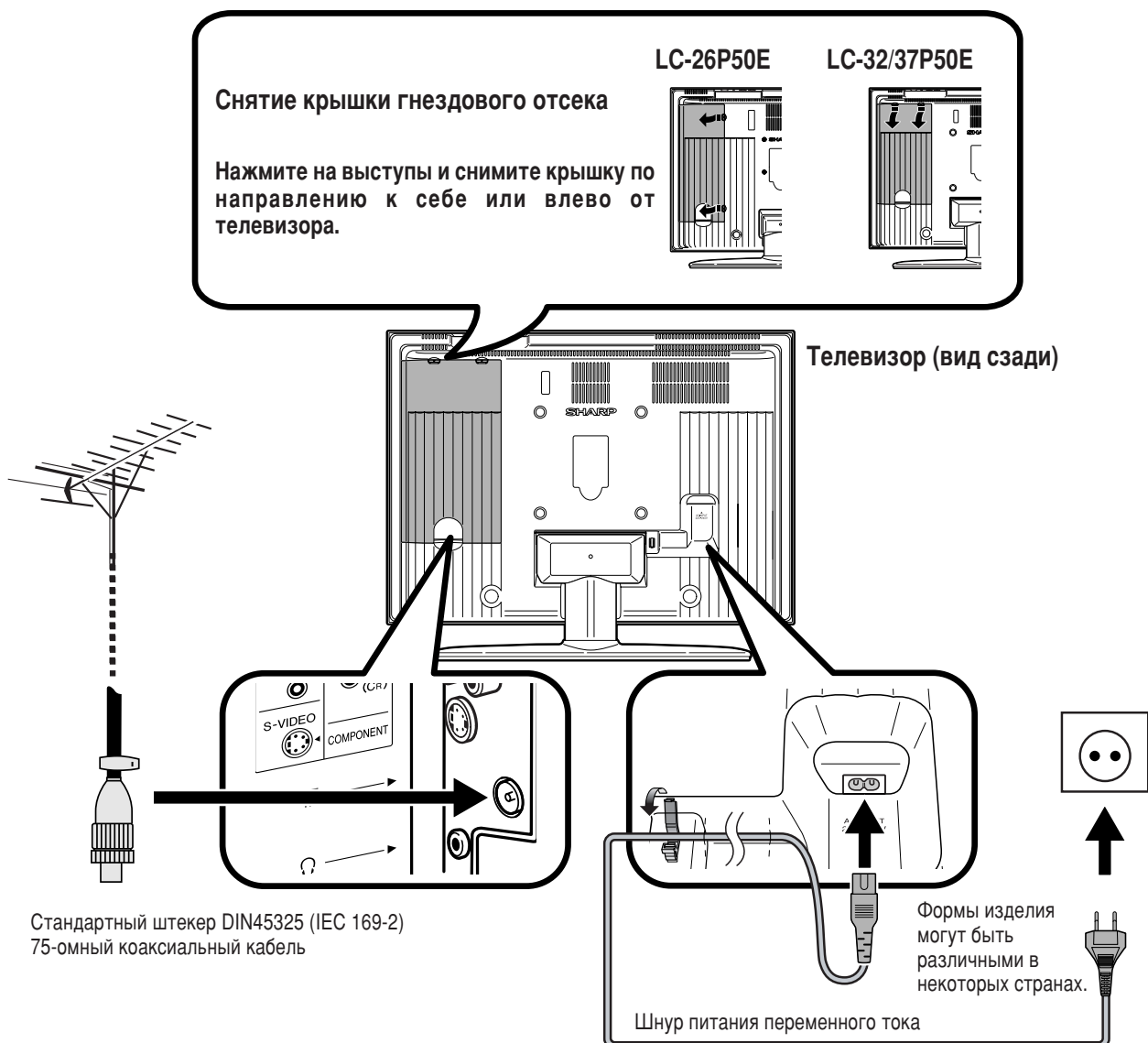

Связывание шнуров

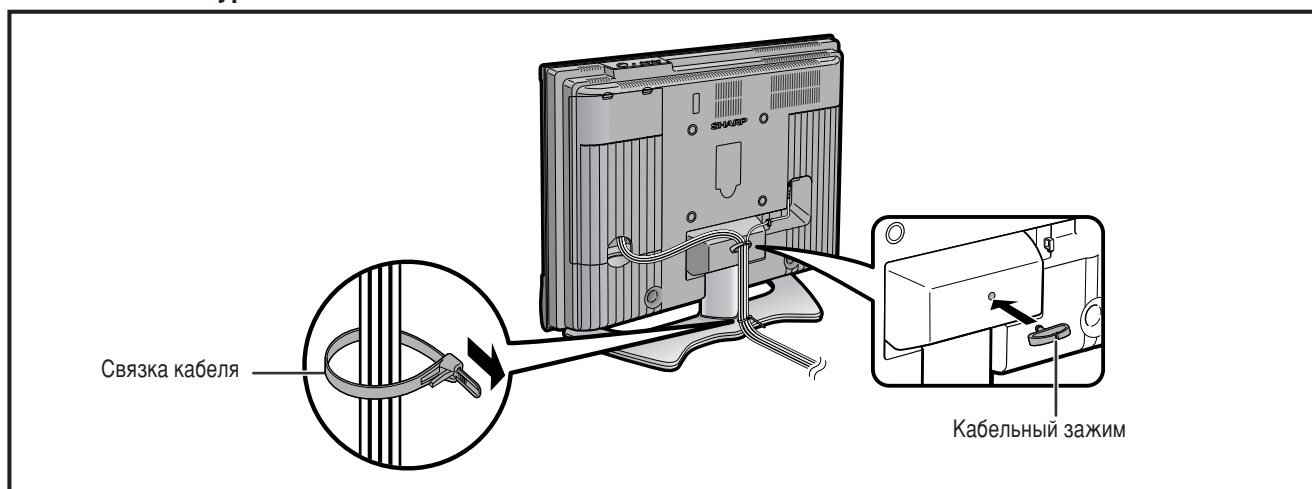

Установка телевизора на стене

- Установка цветного телевизора с жидкокристаллическим дисплеем требует специальной квалификации и должна производиться только квалифицированным обслуживающим персоналом. Покупателям не следует пытаться сделать эту работу самостоятельно. Фирма SHARP не несет ответственности за несоответствующую установку или установку, которая приведет к повреждению изделия или травме человека.
- Вы можете обратиться к квалифицированному обслуживающему персоналу относительно использования дополнительного кронштейна для установки телевизора на стене.

Вставка батарей

Перед использованием телевизора в первый раз вставьте две батареи размера “AAA” (прилагаются). Когда батареи разрядятся, и пульт дистанционного управления перестанет работать, замените батареи новыми батареями размера “AAA”.

- 1 Нажмите и передвиньте крышку батарейного отсека, чтобы открыть его.
- 2 Вставьте две прилагаемые батареи размера “AAA”.
 - Разместите батареи в гнездах в соответствии со знаками (+) и (–) в батарейном отсеке.
- 3 Закройте крышку батарейного отсека.

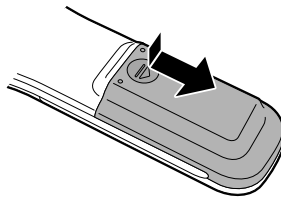

ПРЕДОСТЕРЕЖЕНИЕ

Неправильное использование батарей может привести к утечке химикатов или взрыву. Обязательно следуйте приведенным ниже инструкциям.

- Не используйте вместе батареи различных типов. Различные типы батарей имеют различные характеристики.
- Не используйте вместе старые батареи с новыми. Использование вместе старых и новых батарей может сократить срок эксплуатации новых батарей или вызвать утечку химикатов в старых батареях.
- Удалите батареи, как только они разрядятся. Химикаты, вытекающие из батарей, могут вызвать повреждения. Если Вы обнаружите какую-либо утечку химикатов, тщательно вытрите их тканью.
- Батареи, прилагаемые к данному изделию, могут иметь более короткий срок эксплуатации из-за условий хранения.
- Если Вы не будете использовать пульт дистанционного управления в течение длительного периода времени, извлеките из него батареи.

Использование пульта дистанционного управления

Используйте пульт дистанционного управления, направляя его в сторону окошка датчика дистанционного управления. Предметы между пультом дистанционного управления и окошком датчика могут помешать правильной работе.

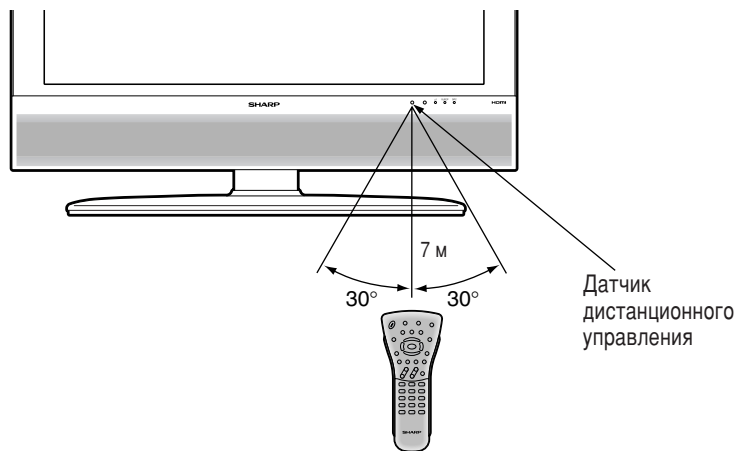

Предостережения относительно пульта дистанционного управления

- Не подвергайте пульт дистанционного управления ударам. Кроме того, не подвергайте пульт дистанционного управления воздействию жидкостей, а также не размещайте его в местах с высокой влажностью.
- Не устанавливайте и не размещайте пульт дистанционного управления под прямым солнечным светом. Нагрев может вызвать деформацию пульта.
- Пульт дистанционного управления может не работать правильно, если окошко датчика дистанционного управления на телевизоре подвержено воздействию прямого солнечного света или сильного освещения. В подобном случае измените угол освещения или телевизора, или пользуйтесь пультом дистанционного управления ближе к окошку датчика дистанционного управления.

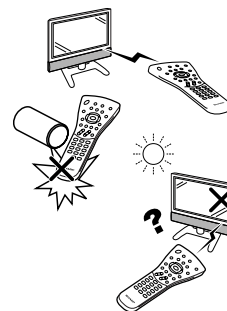

Названия деталей

Пульт дистанционного управления

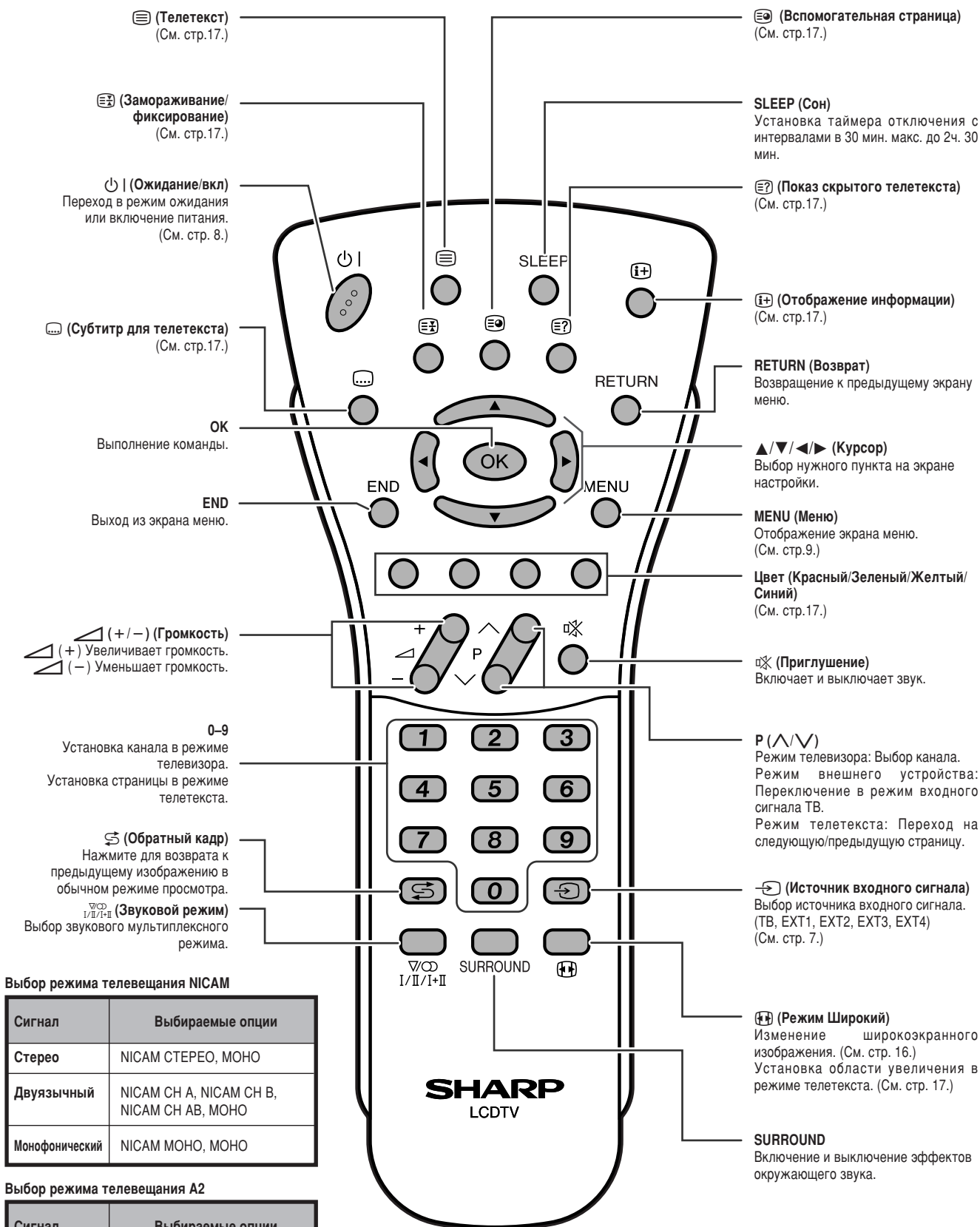

ПРИМЕЧАНИЕ

- Если не подается никакого входного сигнала, в качестве режима звука будет отображаться "МОНО".

Телевизор (Вид спереди)

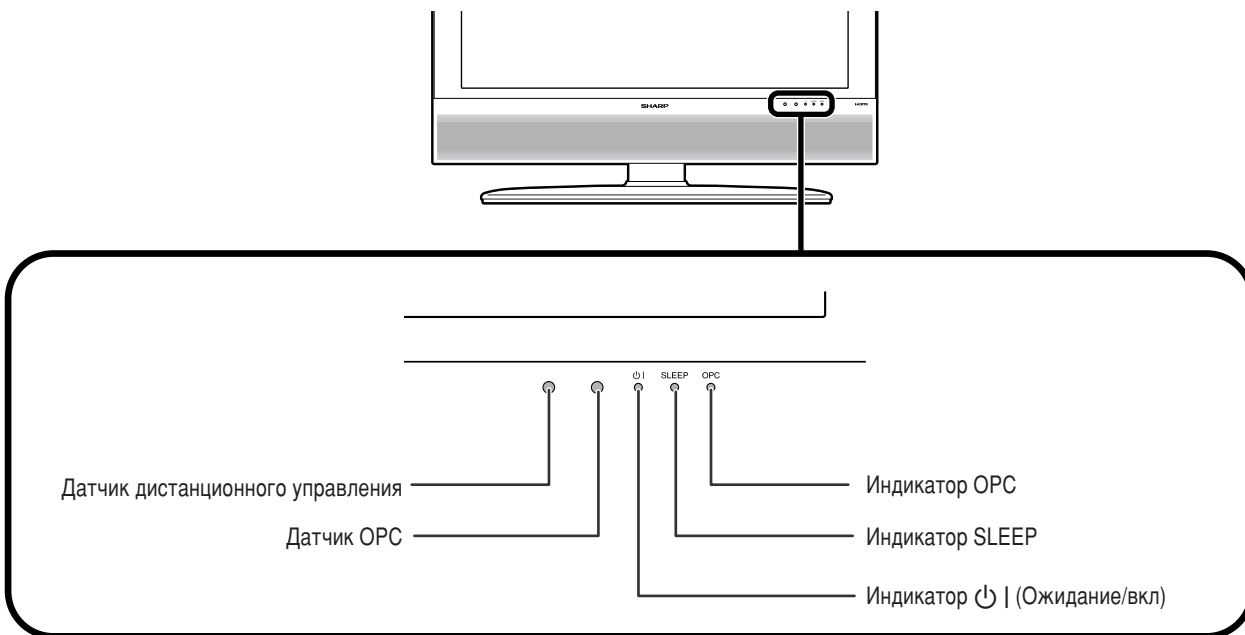

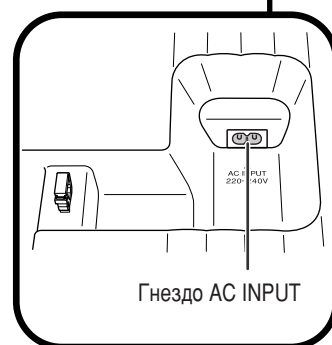
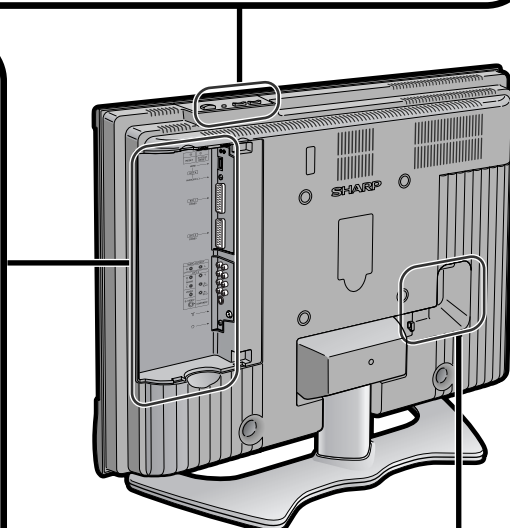
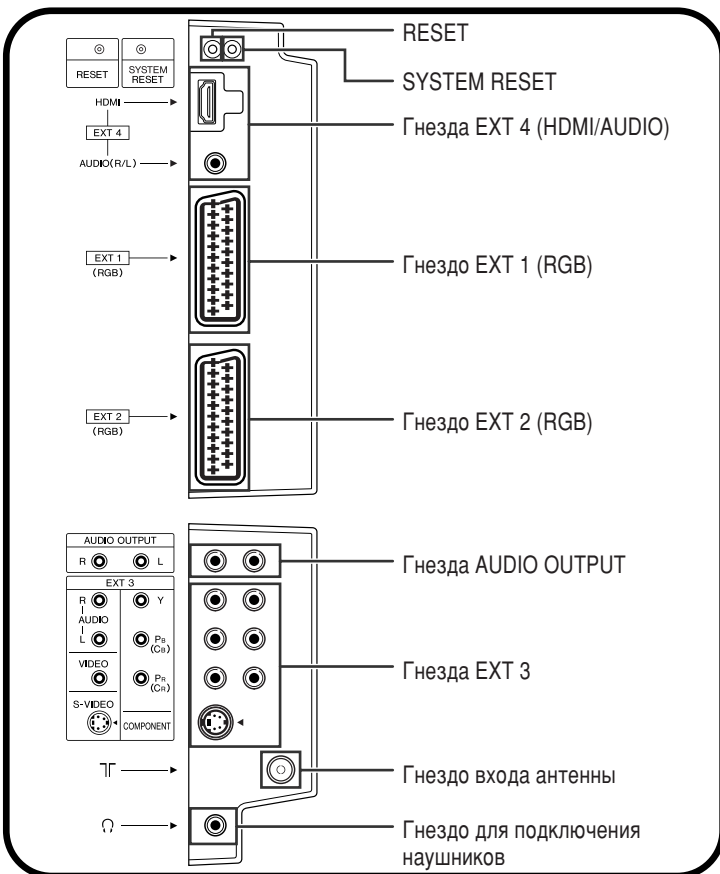
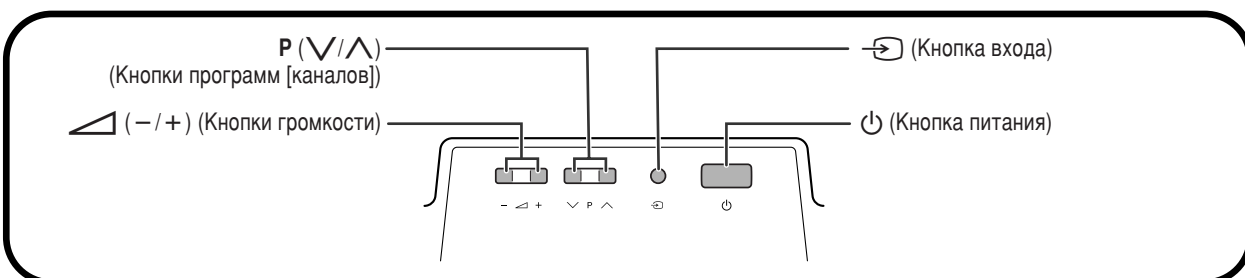

Телевизор (Вид сзади)



Использование внешнего оборудования

Установка источника входного сигнала

Для просмотра изображений источников входного сигнала, выберите источник входного сигнала при помощи кнопки  на пульте дистанционного управления или кнопки  на телевизоре.

ПРИМЕЧАНИЕ

- Кабели, помеченные знаком *, приобретаются отдельно.

Подсоединение видеомэагнитофона

Для подключения видеомэагнитофона или другого аудиовидеооборудования можно использовать гнездо EXT 2. Если Ваш видеомэагнитофон поддерживает усовершенствованную систему связи телевизор-видеомэагнитофон AV Link, Вы можете подключить видеомэагнитофон к разъему EXT2 телевизора с помощью полнопроводного кабеля SCART.

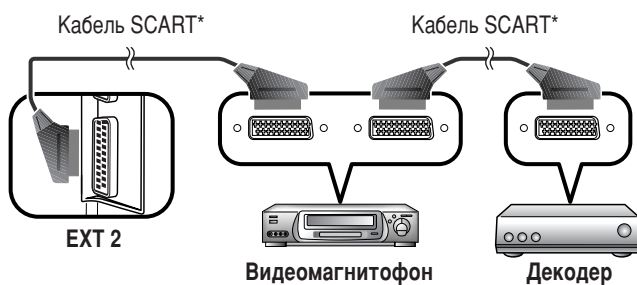

ПРИМЕЧАНИЕ

- Системы с усовершенствованной системой связи телевизор-видеомэагнитофон AV Link могут быть несовместимы с некоторыми внешними источниками сигнала.
- При использовании декодера для входа сигнала кабельного телевидения с видеомэагнитофоном мы рекомендуем Вам подключать гнездо EXT 2. Если сигналы EXT 2 запрограммированы при автоматической настройке или настройке программ, установите опцию "Декодер" в положение "EXT2" в меню Установка программ "Ручная настройка". (См. стр. 13.)

Подсоединение DVD-проигрывателя

Можно использовать гнезда EXT 3 или 4 (HDMI) при подключении к DVD-проигрывателю и другому аудиовизуальному оборудованию.

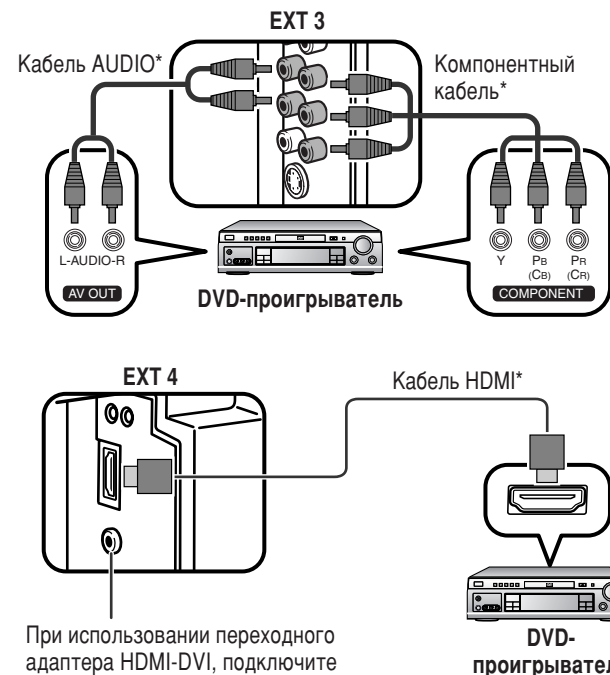

Подсоединение игровой приставки или видеокамеры

Вы можете подсоединить игровую приставку, видеокамеру или другое аудиовидеоустройство к гнезду EXT 3.

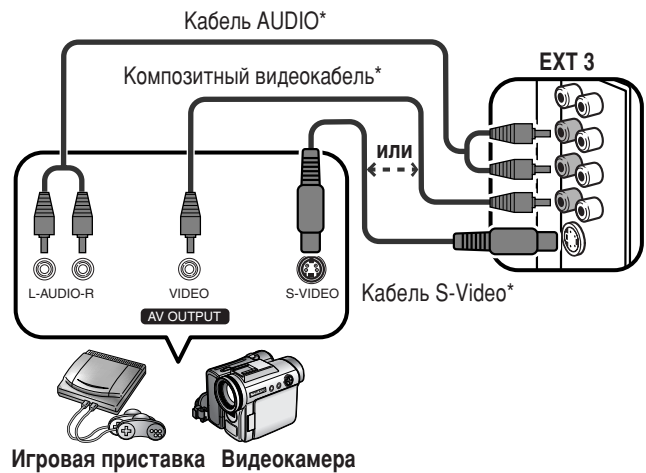

ПРИМЕЧАНИЕ

- Приоритет гнезд S-VIDEO и VIDEO зависит от установки "Выбор ввода". (См. стр. 16.)
- Для получения более четкого изображения Вы также можете подключить игровую приставку к разъемам EXT 1 или 3.

Подсоединение декодера

Для подключения декодера или другого аудиовидеооборудования можно использовать гнездо EXT 1.

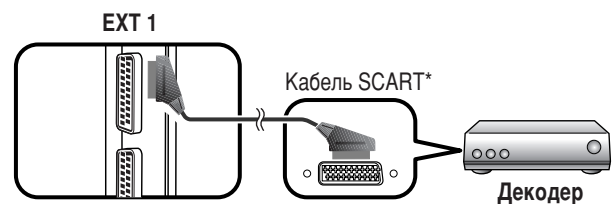

ПРИМЕЧАНИЕ

- Если декодеру нужно принимать сигнал с телевизора, убедитесь в том, что установили опцию "Декодер" в положение "EXT1" в меню Установка программ "Ручная настройка". (См. стр. 13)

Использование функции AV Link

Этот телевизор оборудован четырьмя стандартными функциями системы AV Link, обеспечивающими четкую связь между телевизором и другими аудиовидеоустройствами.

Воспроизведение нажатием одной кнопки

Когда телевизор работает в режиме ожидания, он автоматически включается и начинает вывод изображения, поступающего от аудиовидеоисточника (например, видеомагнитофон, DVD-проигрыватель и т.п.).

Режим ожидания телевизора

Когда подключенное аудиовидеооборудование (например, видеомагнитофон, DVD-проигрыватель) переходит в режим ожидания, то же самое делает и телевизор.

WYSIWYR (что Вы видите, то и записывается)

Если пульт дистанционного управления подключенного видеомагнитофона имеет кнопку WYSIWYR, Вы можете автоматически начать запись, нажав кнопку WYSIWYR.

Загрузка настроек

Автоматическая передача информации о настроенных каналах с тюнера телевизора на одно из аудиовидеоустройств (например, видеомагнитофон), подключенное к гнезду EXT2.

ПРИМЕЧАНИЕ

- Для получения более подробной информации ознакомьтесь с инструкциями для подключенного внешнего оборудования.
- Система работает только в том случае, если аудиовидеоустройство, оборудованное системой AV Link, подключено к гнезду EXT2 с помощью полнопроводного кабеля SCART.
- Использование функции AV Link возможно только в случае, если в телевизоре имеется функция полной автоматической установки с подсоединенным аудиовидеооборудованием (стр. 8, Первоначальная автоматическая установка). Наличие функции AV Link зависит от используемого аудиовидеооборудования. В зависимости от предприятия-изготовителя и типа используемого оборудования, возможно, что описанные функции могут быть полностью или частично недоступны.

Просмотр телевизора

Включение питания

Нажмите кнопку  на телевизоре.

- Индикатор  | на телевизоре изменится с красного на зеленый.



Режим ожидания

Нажмите кнопку  | на пульте дистанционного управления.

- Телевизор перейдет в режим ожидания, а изображение на экране исчезнет.
- Индикатор  | на телевизоре изменится с зеленого на красный.

Выключение питания

Нажмите кнопку  на телевизоре.

- Индикатор  | на телевизоре постепенно погаснет.
- Если телевизор выключен с помощью кнопки , Вы не можете включить питание, нажав кнопку  | на пульте дистанционного управления.

Индикатор состояния дисплея

Выкл	Питание выкл
Красный	Телевизор находится в режиме ожидания.
Зеленый	Телевизор включен.

ПРИМЕЧАНИЕ

- Если Вы не собираетесь использовать телевизор в течение длительного периода времени, обязательно извлеките шнур питания переменного тока из штепсельной розетки.
- Даже если  выключено, немного электроэнергии все же потребляется.



Первоначальная автоматическая установка

При первом включении телевизора после приобретения выполняется первоначальная автоматическая установка. Вы можете автоматически последовательно установить язык, страну и каналы.





ПРИМЕЧАНИЕ

- Первоначальная автоматическая установка выполняется только один раз. Если первоначальная автоматическая установка не завершена (например: если экран меню исчез через несколько минут ожидания, после отключения питания и т.п.), попробуйте запустить процедуру Автоинсталляция из меню Установка. (См. стр. 12)
- Первоначальная автоматическая установка прекращается при нажатии кнопки **RETURN**.

1 Установка языка экранного меню

- ① Нажимайте кнопки /// для выбора нужного языка из списка на экране.
- ② Нажмите кнопку **OK** для ввода установки.

2 Установка страны или области

- ① Нажимайте кнопки /// для выбора Вашей страны или области из списка на экране.
- ② Нажмите кнопку **OK** для ввода установки.

- Одновременно начинается автоматический поиск программы.

После выполнения данной установки начнется автоматический поиск в следующем порядке.

- ① Авто Поиск программы
- ② Автоматическая маркировка
- ③ Авто сортировка
- ④ Загрузка предустановок

Во время выполнения автоматического поиска никаких действий от Вас не требуется.



Меню настройки исчезнет и Вы можете просматривать программу на канале 1.

Операции меню

Кнопки управления меню

Для управления меню используйте следующие кнопки на пульте дистанционного управления.

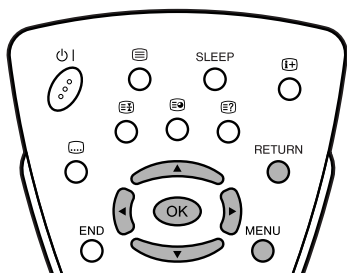

MENU: Нажимайте для открытия или закрытия экрана меню.

▲/▼/◀/▶: Нажимайте для выбора нужной опции на экране или регулировки выбранной опции.

OK: Нажимайте для перехода к следующему шагу или завершения установки.

RETURN: Нажимайте для возврата к предыдущему шагу.

Экранная индикация

Пример



- 1 Опция отображается желтым цветом
 - Это указывает на текущую выбранную опцию.
- 2 Опция приведена в скобках
 - Это указывает на текущую настройку опции.
- 3 Опция отображается белым цветом
 - Это указывает на опцию, которую можно выбрать.
- 4 Опция с символом  отображается серым цветом
 - Это означает, что данная опция не может быть выбрана по различным причинам.

ПРИМЕЧАНИЕ

- В выбранных режимах входного сигнала опции меню отличаются, но процедуры эксплуатации те же самые.
- Снимки экрана приведены в инструкции по эксплуатации в иллюстративных целях (некоторые увеличены, некоторые кадрированы) и могут немного отличаться от истинных экранов.

Общие операции

Управление меню: А

- 1 Нажмите кнопку **MENU**, и появится экран МЕНЮ.
- 2 Воспользуйтесь кнопками **◀/▶** для выбора нужного меню.
- 3 Воспользуйтесь кнопками **▲/▼** для выбора нужной опции меню, а затем нажмите кнопку **OK** (Например: Режим AV, OPC, и т.п.).
 - Выберите команду "Сброс" для сброса всех опций регулировки к заводским установкам по умолчанию.

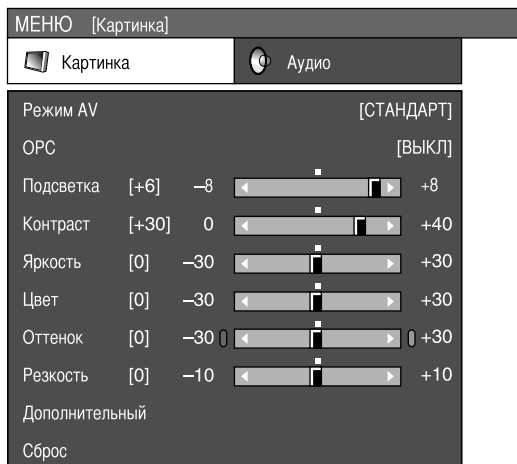

- 4 Воспользуйтесь кнопками **▲/▼/◀/▶** для выбора нужной опции, а затем нажмите кнопку **OK**.

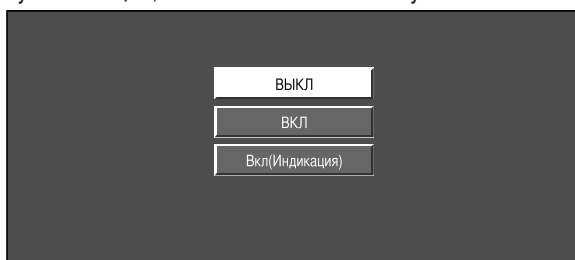

Управление меню: В

- 1 Нажмите кнопку **MENU**, и появится экран МЕНЮ.
- 2 Воспользуйтесь кнопками **◀/▶** для выбора нужного меню.
- 3 Воспользуйтесь кнопками **▲/▼** для выбора нужной опции меню (Например: Подсветка, Контраст, и т.п.).
- 4 Воспользуйтесь кнопками **◀/▶** для регулировки выбранной опции.
 - Выберите команду "Сброс" для сброса всех опций регулировки к заводским установкам по умолчанию.

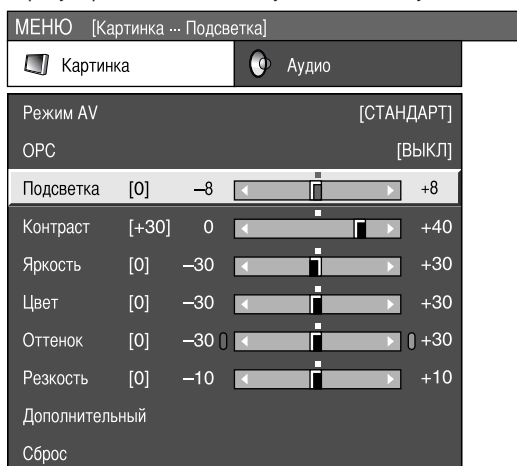

Меню Картинка

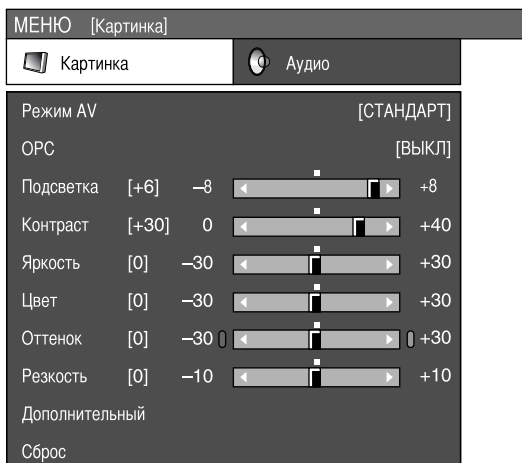

Режим AV

Управление меню: А (стр. 9)

Функция настройки режима AV предлагает Вам пять режимов просмотра, из которых Вы можете выбрать наиболее подходящий Вам режим в зависимости от таких факторов, как освещение в комнате, тип просматриваемой программы или тип изображения, поступающего от внешнего устройства.

Опции

СТАНДАРТ: Для получения высококачественного изображения при нормальном освещении в комнате.

КИНОФИЛЬМ: Для просмотра фильма

ИГРА: Снижает яркость изображения для облегчения просмотра.

ПОЛЬЗОВАТЕЛЬ: Этот режим позволяет Вам настраивать параметры изображения по Вашему вкусу. Вы можете настроить режим для каждого источника входного сигнала.

ДИНАМИЧНЫЙ: Для вывода отчетливого изображения с повышенной контрастностью при просмотре спортивных передач.

ПРИМЕЧАНИЕ

- Вы можете настроить отдельный Режим AV для каждого источника входного сигнала. (Например, выбрать СТАНДАРТ для телевизионного сигнала и ДИНАМИЧНЫЙ для входного сигнала ВИДЕО).

ОРС

Управление меню: А (стр. 9)

Автоматически регулирует яркость экрана.

Опции

ВЫКЛ: Яркость фиксируется на значении, установленном в меню "Подсветка".

ВКЛ: Автоматическая регулировка

Вкл (Индикация): Отображает на экране эффект ОРС во время регулировки яркости экрана.

ПРИМЕЧАНИЕ

- При установке в положение "ВКЛ", телевизор определяет яркость окружающего освещения и автоматически регулирует яркость подсветки. Убедитесь, что никакие предметы, которые могут повлиять на способность датчика ОРС определять яркость окружающего освещения, не закрывают его.

Регулировка изображения

Управление меню: В (стр. 9)

Вы можете отрегулировать изображение по своему предпочтению с помощью указанных ниже регулировок изображения.

Выбираемые опции	◀ кнопка	▶ кнопка
Подсветка	Экран гаснет	Экран становится ярче
Контраст	Для снижения контрастности	Для повышения контрастности
Яркость	Для снижения яркости	Для повышения яркости
Цвет	Для снижения насыщенности цвета	Для повышения насыщенности цвета
Оттенок	Тона становятся слегка багряными	Тона становятся более зелеными
Резкость	Для снижения резкости	Для повышения четкости

Дополнительный

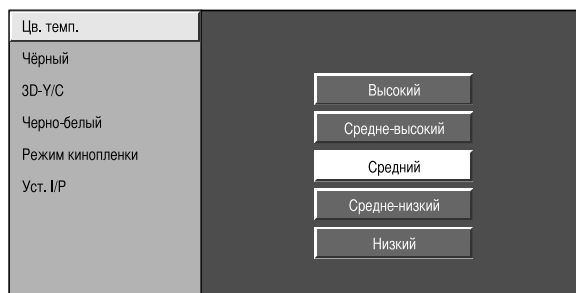

- 1 Нажмите кнопку **MENU**, и появится экран МЕНЮ.
- 2 Воспользуйтесь кнопками ◀/▶ для выбора опции "Картинка".
- 3 Воспользуйтесь кнопками ▲/▼ для выбора опции "Дополнительный", а затем нажмите кнопку **OK**.
- 4 Воспользуйтесь кнопками ▲/▼ для выбора нужной опции меню, а затем нажмите кнопку **OK** (Например: Цв. темп., Чёрный, и т.п.).
- 5 Воспользуйтесь кнопками ▲/▼/◀/▶ для выбора нужной опции, а затем нажмите кнопку **OK**.

Цв. темп.

Регулирует цветовую температуру для обеспечения наилучшего белого изображения.

Опции

Высокий: Белый с синеватым оттенком

Средне-высокий: Промежуточный тон между опциями Высокий и Средний

Средний: Естественный тон

Средне-низкий: Промежуточный тон между опциями Средний и Низкий

Низкий: Белый с красноватым оттенком

Операции меню

Чёрный

Для облегчения просмотра измените глубину просмотра, выбрав уровень для автоматической регулировки баланса черного цвета в изображении.

3D-Y/C

Обеспечивает высокое качество изображений с минимальным смещением точек и цветовым искажением, обнаруживая изменения в изображении.

Опции

ВЫКЛ: Нет обнаружения

Стандарт: Обычная регулировка

Ускоренное: Устанавливает оптимальное качество изображения для быстродвижущихся изображений.

Замедленное: Устанавливает оптимальное качество изображения для медленно движущихся изображений.

ПРИМЕЧАНИЕ

- Функция 3D-Y/C может не работать в зависимости от типа входного сигнала или большого количества помех во входном сигнале.
- 3D-Y/C оказывает наибольший эффект на композитный видеосигнал (CVBS).

Черно-белый

Для просмотра видеоизображения в монохромном цвете.

Режим кинопленки

Автоматически определяет источник, основанный на пленке (обычно закодирован 24/25 кадрами в секунду, в зависимости от частоты вертикальной синхронизации), анализирует его и воссоздает каждый неподвижный кадр пленки для повышения четкости изображения.

Уст. I/P

Регулировка изображения и входного сигнала может дать более четкое изображение.

Опции

Чересстрочная: Отображает мелкозернистые изображения для телевизора, видео и т.п.

Прогрессивная: Отображает сглаженные изображения неподвижных изображений, графику и т.п.

Меню Аудио

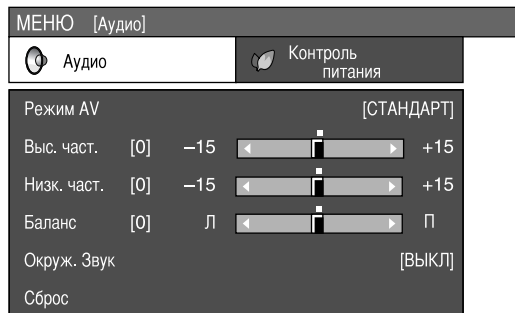

Режим AV

Данная опция вызывает команду Режим AV в меню Картинка. (См. стр. 10.)

Регулировка звука

Управление меню: В (стр. 9)

Вы можете отрегулировать качество звука по своему предпочтению с помощью указанных ниже установок.

Выбираемые опции	◀ кнопка	▶ кнопка
Выс. част.	Для ослабления высоких частот	Для усиления высоких частот
Низк. част.	Для ослабления низких частот	Для усиления низких частот
Баланс	Для ослабления звука из правого громкоговорителя	Для ослабления звука из левого громкоговорителя

Окруж. Звук

Управление меню: А (стр. 9)

Функция Окруж.Звук позволит Вам наслаждаться реалистичным "живым" звуком.

ПРИМЕЧАНИЕ

- Вы также можете выбирать эффекты окружающего звука, нажимая кнопку **SURROUND** на пульте дистанционного управления.

Меню Контроль питания

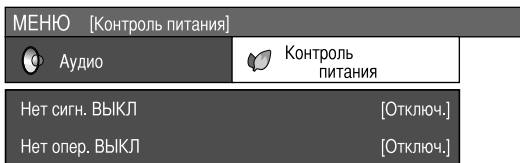

Нет сигн. ВЫКЛ

Управление меню: А (стр. 9)

Если выбрана опция “Включить”, питание автоматически выключится в случае, если в течение 15 минут не будет входных звуковых сигналов.

- Начиная за пять минут до выключения питания каждую минуту будет высвечиваться оставшееся время.

ПРИМЕЧАНИЕ

- По завершении телевизионной программы данная функция может не работать.

Нет опер. ВЫКЛ

Управление меню: А (стр. 9)

Если выбрана опция “Включить”, питание автоматически выключится в случае, если в течение 3 часов изделие не используется.

- Начиная за пять минут до выключения питания каждую минуту будет высвечиваться оставшееся время.

Меню Установка

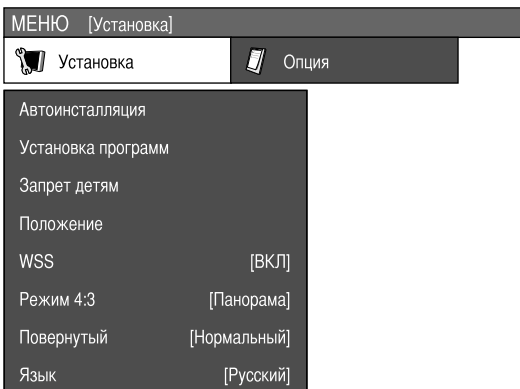

Автоинсталляция

Вы можете запустить автоматическую установку повторно, даже после указания предварительно настроенных каналов.

- Нажмите кнопку **MENU**, и появится экран МЕНЮ.
- Воспользуйтесь кнопками ◀/▶ для выбора опции “Установка”.
- Воспользуйтесь кнопками ▲/▼ для выбора опции “Автоинсталляция”, а затем нажмите кнопку **OK**.
Если Вы уже установили PIN-код, введите его здесь.
 - См. стр. 14 для получения информации об установке PIN-кода.
- Воспользуйтесь кнопками ◀/▶ для выбора опции “да”, а затем нажмите кнопку **OK**.

- Вы можете указать язык и страну такими же, как и во время первоначальной автоматической установки. Выполните действия пунктов 1 и 2 на стр. 8. После этой установки начнется Авто Поиск в следующем порядке.

- Авто Поиск программы
- Автоматическая маркировка
- Авто сортировка
- Загрузка предустановок

Во время выполнения автоматического поиска никаких действий от Вас не требуется.

Установка программ

Вы можете повторно запустить процедуру автоматической установки в любое время в меню Установка, опция Установка программ. Каналы можно настроить автоматически или вручную.

- Нажмите кнопку **MENU**, и появится экран МЕНЮ.
- Воспользуйтесь кнопками ◀/▶ для выбора опции “Установка”.
- Воспользуйтесь кнопками ▲/▼ для выбора опции “Установка программ”, а затем нажмите кнопку **OK**.
Если Вы уже установили PIN-код, введите его здесь.
 - См. стр. 14 для получения информации об установке PIN-кода.
- Воспользуйтесь кнопками ▲/▼ для выбора опции “Авто Поиск”, “Ручная настройка”, “Сортировка” и “Удалить программу”, а затем нажмите кнопку **OK**.

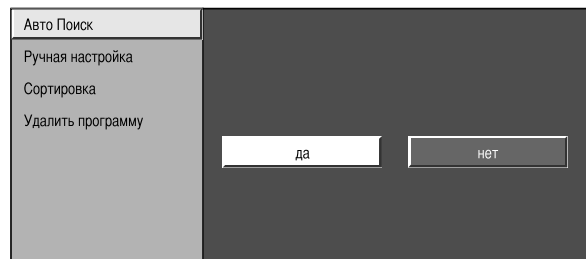

Авто Поиск

Вы также можете автоматически находить и загружать телевизионные каналы при помощи приведенной ниже процедуры. Это - та же функция, что и Авто Поиск программы для загрузки предустановок в меню Автоинсталляция.

- Повторите действия пунктов с 1 по 4 из раздела **Установка программ**.
- Воспользуйтесь кнопками ◀/▶ для выбора опции “да”, а затем нажмите кнопку **OK**.
 - Авто Поиск программы
 - Автоматическая маркировка
 - Авто сортировка
 - Загрузка предустановок

ПРИМЕЧАНИЕ

- См. стр. 8 для получения подробной информации.

Операции меню

Ручная настройка

Вы можете настраивать некоторые параметры канала вручную.

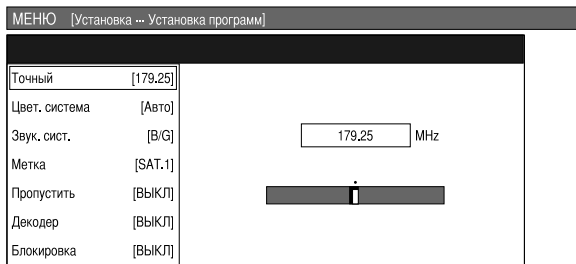

- 1 Нажмите кнопку **MENU**, и появится экран МЕНЮ.
- 2 Воспользуйтесь кнопками **◀/▶** для выбора опции “Установка”.
- 3 Воспользуйтесь кнопками **▲/▼** для выбора опции “Установка программ”, а затем нажмите кнопку **OK**. Если Вы уже установили PIN-код, введите его здесь.
 - См. стр. 14 для получения информации об установке PIN-кода.
- 4 Воспользуйтесь кнопками **▲/▼** для выбора опции “Ручная настройка”, а затем нажмите кнопку **OK**.
- 5 Воспользуйтесь кнопками **◀/▶** для выбора опции “да”, а затем нажмите кнопку **OK**.
- 6 Воспользуйтесь кнопками **▲/▼/◀/▶** для выбора канала, который хотите редактировать, а затем нажмите кнопку **OK**.
 - Отображается информация о выбранном канале.
- 7 Воспользуйтесь кнопками **▲/▼** для выбора нужной опции меню, а затем нажмите кнопку **OK**.
- 8 Воспользуйтесь кнопками **▲/▼/◀/▶** для выбора или регулировки.

ПРИМЕЧАНИЕ

- При выходе из меню Установка программ “Ручная настройка”, если Вы изменили информацию в этом меню, автоматически запустится загрузка предустановок.

Точный

Вы можете установить частоту в нужное положение.

ПРИМЕЧАНИЕ

- Выполните настройку, руководствуясь для справки фоновым изображением.
- Вместо нажатия кнопок **◀/▶** для установки частоты в приведенном выше пункте 8, Вы можете установить ее напрямую, введя номер канала с помощью кнопок **0–9**.

ПРИМЕР

- 179,25 МГц: Нажмите кнопку **1 → 7 → 9 → 2 → 5**.
- 49,25 МГц: Нажмите кнопку **4 → 9 → 2 → 5 → OK**.

Цвет. система

Выберите оптимальную цветовую систему для приема. (Авто, PAL, SECAM, NTSC 4.43, PAL-60)

Звук. сист. (система вещания)

Выберите оптимальную звуковую систему (систему вещания) для приема. (B/G, D/K, I, L, L')

Метка

Если телевизионный канал транслирует свое сетевое название, автоматическая установка обнаруживает эту информацию и присваивает ему название. Впрочем, Вы можете изменить названия отдельных каналов.

- 1 Повторите действия пунктов с 1 по 7 из раздела **Ручная настройка**.

- 2 Воспользуйтесь кнопками **▲/▼/◀/▶** для выбора каждого символа нового названия канала, а затем нажмите кнопку **OK**.

- 3 Повторяйте действие приведенного выше пункта 2 до тех пор, пока название не будет полностью указано.

- Название может содержать 5 или меньше знаков.
- Если название канала короче 5 знаков, выберите опцию “ЗАВЕРШ.”, а затем нажмите кнопку **OK**.

Пропустить

Каналы, функция “Пропустить” которых установлена в положение “ВКЛ”, пропускаются при использовании кнопок **P^/P^**, даже если выбрать их при просмотре телевизионного изображения.

Декодер

При подсоединении к аппарату декодера Вам понадобится назначить гнездо входного сигнала.

ПРИМЕЧАНИЕ

- По умолчанию установлено значение “Выкл”.
- Рекомендуется выбор режима “EXT1”.

Блокировка

Вы можете запретить просмотр любого канала.

ПРИМЕЧАНИЕ

- См. стр. 14 для получения информации об установке PIN-кода.
- Когда параметр “Блокировка” для какого-либо канала установлен в значение “ВКЛ”, появится индикация “Запрет детям активизирован.”, а изображение и звук канала будут заблокированы.
- При нажатии кнопки **OK** во время высвечивания индикации “Запрет детям активизирован.” Появится экран ввода PIN-кода. Ввод правильного PIN-кода временно снимает запрет детям до следующего выключения питания.

Сортировка

Вы можете свободно сортировать положение каналов.

- 1 Повторите действия пунктов с 1 по 4 из раздела **Установка программ**.
- 2 Воспользуйтесь кнопками **◀/▶** для выбора опции “да”, а затем нажмите кнопку **OK**.
- 3 Воспользуйтесь кнопками **▲/▼/◀/▶** для выбора канала, который хотите переместить, а затем нажмите кнопку **OK**.
- 4 Воспользуйтесь кнопками **▲/▼/◀/▶** для установки его в нужное положение, а затем нажмите кнопку **OK**.
- 5 Повторите действия пунктов 3 и 4 до окончательной сортировки всех нужных каналов.

Удалить программу

Можно удалить отдельную программу.

- 1 Повторите действия пунктов с 1 по 4 из раздела **Установка программ**.
- 2 Воспользуйтесь кнопками **◀/▶** для выбора опции “да”, а затем нажмите кнопку **OK**.
- 3 Воспользуйтесь кнопками **▲/▼/◀/▶** для выбора канала, который хотите удалить, а затем нажмите кнопку **OK**.
 - Появится экран с сообщением.
- 4 Воспользуйтесь кнопками **◀/▶** для выбора опции “да”, а затем нажмите кнопку **OK** для удаления выбранной программы. Все последующие номера программ поднимутся.
- 5 Повторяйте действия пунктов 3 и 4 до полного удаления избранных каналов.

Запрет детям

Эта функция позволяет Вам использовать PIN-код для предотвращения случайного изменения некоторых настроек.

Установка PIN-кода

- 1 Нажмите кнопку **MENU**, и появится экран МЕНЮ.
- 2 Воспользуйтесь кнопками ◀/▶ для выбора опции “Установка”.
- 3 Воспользуйтесь кнопками ▲/▼ для выбора опции “Запрет детям”, а затем нажмите кнопку **OK**.
- 4 Если Вы уже установили PIN-код, введите его здесь.
- 5 Воспользуйтесь кнопками ▲/▼ для выбора опции “Изм PIN-код”, а затем нажмите кнопку **OK**.

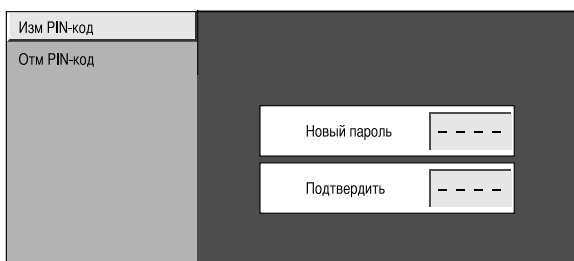

- 6 Введите в качестве PIN-кода 4-значное число при помощи кнопок 0 – 9.
- 7 Для подтверждения введите то же 4-значное число, что и в пункте 6.
 - На экране отобразится индикация “PIN-код системы изменен успешно.”

ПРИМЕЧАНИЕ

- Для просмотра заблокированного канала (установка блокировки в меню установки программ “Ручная настройка” находится в положении “ВКЛ”), Вы должны ввести PIN-код. (См. стр. 13.). При выборе заблокированного канала появится запрос на ввод PIN-кода. Нажмите кнопку **OK** для вызова окна ввода PIN-кода.

Отмена PIN-кода

Позволяет Вам сбросить Ваш PIN-код.

- 1 Повторите действия пунктов с 1 по 3 в **Установка PIN-кода**.
- 2 Введите PIN-код.
- 3 Воспользуйтесь кнопками ▲/▼ для выбора опции “Отм PIN-код”, а затем нажмите кнопку **OK**.
- 4 Воспользуйтесь кнопками ◀/▶ для выбора опции “да”, а затем нажмите кнопку **OK**.

ПРИМЕЧАНИЕ

- В качестве меры предосторожности, запишите Ваш PIN-код на последней странице данного руководства по эксплуатации, отрежьте ее и храните в надежном месте, недоступном для детей. Если Вы утратите или забудете свой PIN-код, инициализируйте телевизор для возврата всех установок, кроме установок телевизионных каналов, к значениям по умолчанию. (См. стр. 18.)

Маркировка входного сигн

Вы можете присвоить каждому источнику входного сигнала произвольное название.

- 1 Нажмите кнопку → для выбора нужного источника входного сигнала.
- 2 Нажмите кнопку **MENU**, и появится экран МЕНЮ.
- 3 Воспользуйтесь кнопками ◀/▶ для выбора опции “Установка”.
- 4 Воспользуйтесь кнопками ▲/▼ для выбора опции “Маркировка входного сигн”, а затем нажмите кнопку **OK**.
- 5 Воспользуйтесь кнопками ▲/▼/◀/▶ для выбора каждого знака нового названия для источника входного сигнала, а затем нажмите кнопку **OK**.
- 6 Повторяйте действие приведенного выше пункта 5 до тех пор, пока название не будет полностью указано, а затем нажмите кнопку **OK**.
 - Название может содержать 6 или меньше знаков.
 - Если название метки короче 6 знаков, выберите опцию “ЗАВЕРШ.”, затем нажмите кнопку **OK**.

ПРИМЕЧАНИЕ

- Вы не можете изменять наименование для источника входного ТВ сигнала.

Положение

Эта функция служит для настройки расположения изображения по горизонтали и вертикали.

- 1 Нажмите кнопку **MENU**, и появится экран МЕНЮ.
- 2 Воспользуйтесь кнопками ◀/▶ для выбора опции “Установка”.
- 3 Воспользуйтесь кнопками ▲/▼ для выбора опции “Положение”, а затем нажмите кнопку **OK**.
- 4 Воспользуйтесь кнопками ▲/▼ для выбора опции “По гориз.” или “По верт.”.
- 5 Воспользуйтесь кнопками ◀/▶ для регулировки опции.

Опции

По гориз.: Центрирует изображение, перемещая его влево или вправо.
По верт.: Центрирует изображение, перемещая его вверх или вниз.

ПРИМЕЧАНИЕ

- Регулировки сохраняются отдельно в соответствии с источником входного сигнала.

WSS (Функция автоматического переключения широкоформатного режима)

Управление меню: А (стр. 9)

Функция WSS позволяет телевизору выполнять автоматическое переключение между разными форматами экрана.

ПРИМЕЧАНИЕ

- Если правильный формат экрана не устанавливается, попробуйте выбрать Режим Широкий. Если транслируемый сигнал не содержит информации WSS, эта функция работать не будет, даже если она включена. (См. стр. 16.)

Операции меню

Режим 4:3

Управление меню: А (стр. 9)

Функция WSS обеспечивает автоматическое переключение в режим 4:3, что позволяет Вам выбирать режимы Нормальный и Панорама.

Изделие

Нормальный: Обычный диапазон, поддерживающий формат изображения 4:3 или 16:9

Панорама: Широкоформатное изображение без боковых полос

Экран 4:3 сигнала WSS

Режим 4:3 "Нормальный"



Режим 4:3 "Панорама"



Повернутый

Управление меню: А (стр. 9)

Вы можете установить ориентацию изображения.

[Нормальный] [Зеркальный] [Перевернутый] [Повернутый]

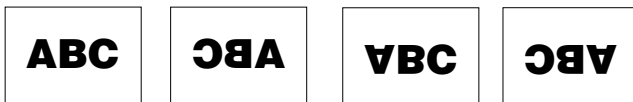

Язык

Управление меню: А (стр. 9)

Вы также можете выбрать язык из меню установки. Вы можете выбирать из 13 языков. (Голландский, Английский, Финский, Французский, Немецкий, Греческий, Итальянский, Польский, Португальский, Русский, Испанский, Шведский, Турецкий)

Меню Опция

МЕНЮ [Опция]

Опция

Только звук

DNR [ВЫКЛ]

Выбор ввода [CVBS]

Быстрая реакция [ВКЛ]

Цвет. система [Авто]

Демонстрация

ПРИМЕЧАНИЕ

- Меню Установка HDMI отображается только в случае, если в меню "ИСТ. ВВОДА" выбрана опция "EXT4".

Только звук

Управление меню: А (стр. 9)

При прослушивании музыки по музыкальному каналу Вы можете выключить телевизор и наслаждаться только звуком.

Опции

ВКЛ: Воспроизводится звук без изображения на экране.

ВЫКЛ: Воспроизводятся и изображение на экране, и звук.

DNR (Цифровое шумоподавление)

Управление меню: А (стр. 9)

Эта функция позволяет воспроизводить более четкое изображение. (ВЫКЛ, Высокий, Низкий)

Установка HDMI

Выбор гнезда HDMI (High-Definition Multimedia Interface) (мультимедийный интерфейс высокой четкости).

- 1 Для просмотра изображения от оборудования с интерфейсом HDMI, выберите опцию "EXT4" из меню "ИСТ. ВВОДА" с помощью кнопки на пульте дистанционного управления или на телевизоре.
- 2 Нажмите кнопку **MENU**, и появится экран МЕНЮ.
- 3 Воспользуйтесь кнопками для выбора "Опция".
- 4 Воспользуйтесь кнопками для выбора опции "Установка HDMI", а затем нажмите кнопку **OK**.
 - Меню Установка HDMI отображается только в случае, если в меню "ИСТ. ВВОДА" выбрана опция "EXT4".

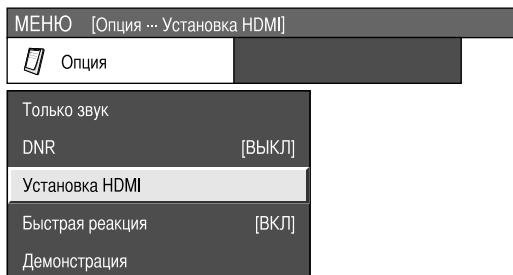

- 5 Воспользуйтесь кнопками для выбора нужной опции или установки, и затем нажмите кнопку **OK**.

Опции установки HDMI	Выбираемые опции	Описание
Тип сигнала*	RGB/YCbCr 4:4:4/ YCbCr 4:2:2	Выберите тип видеосигнала с гнезда HDMI.
Цветная матрица*	ITU601/ITU709	Выберите метод преобразования внутреннего цветового пространства, когда на вход подается сигнал RGB.
Динамический диапазон*	Нормальный/ Усиленный	Выберите диапазон амплитуды сигналов. Обычно выбирается "Нормальный".
Авто обзор	Включить/Отключ.	Установите, использовать или не использовать опцию Режим Широкий на основе распознаваемого сигнала, включая сигнал HDMI.
Выбор аудио	Цифровой / Аналоговый	Выберите опцию "Цифровой" для аудиосигнала через гнездо HDMI. Выберите опцию "Аналоговый" для аудиосигнала через гнездо AUDIO.

ПРИМЕЧАНИЕ

- Для получения информации о типе сигнала ознакомьтесь с инструкциями для Вашего внешнего оборудования.
- Опции со звездочкой * выделяются серым цветом (со знаком для HDMI-соединения.
- Опции со звездочкой * доступны для DVI-соединения.

Операции меню

Выбор ввода

Управление меню: А (стр. 9)

Для установки типа сигнала внешнего оборудования.

Источник входного сигнала	Тип сигнала
EXT 1	Y/C, CVBS, RGB
EXT 2	Y/C, CVBS, RGB
EXT 3	Авто, Компонент (Y, P _b , P _r), S-Video, (Y/C), Video (CVBS)

ПРИМЕЧАНИЕ

- Если не отображается (цветное) изображение, попробуйте изменить тип входного сигнала на другой.
- Для получения информации о типе сигнала обратитесь к руководству по эксплуатации внешнего оборудования.
- Опция EXT4 не отображается в меню Выбор ввода.

Быстрая реакция

Управление меню: А (стр. 9)

Улучшает характеристику жидкокристаллического дисплея при просмотре быстро движущихся изображений. Эффект имеет более сильное действие при низкой температуре в комнате (при 15°C или ниже).

ПРИМЕЧАНИЕ

- Функция Быстрая реакция может вызывать помехи изображения. Если они возникают, установите функцию в положение "ВЫКЛ".

Цвет. система

Управление меню: А (стр. 9)

Вы можете настроить цветовую схему, выбрав совместимую с изображением на экране. (Авто, PAL, SECAM, NTSC3.58, NTSC4.43, PAL-60)

ПРИМЕЧАНИЕ

- Значением по умолчанию является "Авто".
- Если выбрано значение "Авто", цветовая система для каждого канала настраивается автоматически. Если изображение не отображается должным образом, выберите другую цветовую систему (например, PAL, NTSC 4.43).
- Опция "NTSC 3.58" не может быть выбрана в режиме телевизионного тюнера.

Демонстрация

Демонстрационный режим показывает на экране некоторые функции телевизора.

Демонстрируются следующие функции.

- Установка демонстрационного режима в положение "ВКЛ" или "ВЫКЛ".
- Выбор источника входного сигнала для использования для Демонстрации. (Демонстрация, Пропустить [ТВ, EXT1, EXT2, EXT3, EXT4])
- Выбор установки Стоп-кадр для демонстрации. (ВКЛ/ВЫКЛ)
- Выбор установки Меню для демонстрации. (ВКЛ/ВЫКЛ)
- Выбор установки Телетекст для демонстрации. (ВКЛ/ВЫКЛ)
- Выбор установки Интервал для демонстрации. (10 Сек., 15 Сек., 30 Сек.)
- Демонстрационная функция может быть активирована из меню опций.

После переключения на демонстрационную функцию пройдет примерно 70 секунд, прежде чем телевизор начнет демонстрационное шоу. Выбранные функции показаны в самоповторяющейся последовательности. Возврат к обычному телевизионному режиму возможен только путем деактивации демонстрационной функции.

Полезные функции

Режим Широкий

Вы можете выбрать размер изображения. Выбираемый размер изображения изменяется в зависимости от типа получаемого сигнала.

Опции (для сигнала SD [стандартного])

Нормальный: Для "стандартных" изображений 4:3. По сторонам изображения появляются темные полосы.

Масштаб 14:9: Для изображений "почтовый ящик" 14:9. В некоторых передачах сверху и снизу могут появляться темные полосы.

Панорама: В этом режиме изображение пропорционально растягивается таким образом, чтобы покрыть весь экран.

Полный: Для сжатых изображений 16:9.

Кинозкр. 16:9: Для изображений "почтовый ящик" 16:9. В некоторых передачах сверху и снизу могут появляться темные полосы.

Кинозкр. 14:9: Для изображений "почтовый ящик" 14:9. В некоторых передачах сверху и снизу могут появляться темные полосы.

Опции (для сигнала HD [высокой четкости])

Полный: Дисплей с увеличенным растром изображения. Обрезаны все края экрана.

Уменьшение раstra 1: Дисплей с уменьшенным растром изображения. В верхней и нижней частях экрана появятся полосы.

Уменьшение раstra 2: Дисплей с уменьшенным растром изображения. На всех сторонах экрана не появятся никакие полосы.

Выбор вручную

1 Нажмите кнопку

- Отобразится меню Режим Широкий.
- В меню перечислены опции широкоэкранный режима, которые можно выбрать для текущего типа принимаемого видеосигнала.

2 Нажмите кнопку или или , когда на экране отображается меню широкоэкранный режима Режим Широкий.

- Когда Вы переключаете опции, каждое изменение немедленно отражается на дисплее. Нет необходимости нажимать кнопку ОК.

Автоматический выбор

Если Вы установили режим WSS и Режим 4:3 в меню установок, как описано на стр. 14 и 15, оптимальная установка Режим Широкий автоматически выбирается для каждой трансляции, видеомагнитофона или DVD, содержащих информацию WSS.

Меню WSS

Для включения автоматического выбора установите параметр WSS в меню Установка в положение "ВКЛ". (См. стр. 14).

Меню Режим 4:3

Для выбора типа широкоформатного режима выберите опцию "Нормальный" или "Панорама" в меню Режим 4:3. (См. стр. 15).

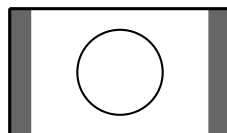

Режим 4:3 установлен в положение "Нормальный"

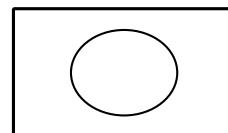



Режим 4:3 установлен в положение "Панорама"

ПРИМЕЧАНИЕ

- Если сигнал не содержит информацию WSS, функция Автовыбор не будет работать даже если включена опция WSS.

Стоп-кадр

Вы можете остановить движущееся изображение на дисплее.

- 1 Нажмите кнопку .
- 2 Нажмите кнопку  еще раз, выйти из стоп-кадра.

ПРИМЕЧАНИЕ



- Если эта функция недоступна, появится сообщение “Стоп-кадр недоступен.”
- Функция стоп-кадра автоматически отключится через 30 минут.

Функция телетекста

Что такое телетекст?

Телетекст—это трансляция страниц деловой и развлекательной информации, принимаемая телевизором, в котором имеется эта функция. Ваш телевизор принимает сигналы телетекста, передаваемые телевизионной сетью, и переводит их в графический формат для просмотра. Среди множества доступных функций телетекста есть и такие как новости, погода, спортивная информация, цены на фондовой бирже и обзоры телепередач.

Включение и выключение телетекста



- 1 Выберите телевизионный канал или внешний источник сигнала, передающий информацию телетекста.
- 2 Нажмите кнопку  для отображения телетекста.
- 3 Нажмите кнопку  снова для отображения телетекста в правой части экрана, а обычного изображения - в левой части.
 - Каждый раз при нажатии кнопки  экран переключается, как показано ниже.



- Если Вы выбрали программу, не передающую сигналов телетекста, появится сообщение “Телетекст недоступен.”
- Такое же сообщение отображается в других режимах, если недоступен сигнал телетекста.

Отображение времени





Вы можете отображать информацию о времени, включенную в трансляцию телетекста.

- 1 Выберите телевизионный канал, передающий информацию телетекста. (Информация о времени будет принята автоматически).
- 2 Нажмите кнопку . На телевизоре появится индикация канала.
- 3 Нажмите кнопку  снова в течение трех секунд, пока на экране отображается номер канала. В нижней левой части экрана примерно на три секунды появится время.
- 4 Даже если Вы переключите телевизионный канал, Вы все равно сможете просматривать информацию о времени, выполняя действия пунктов 2 и 3, приведенных выше.

ПРИМЕЧАНИЕ

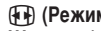
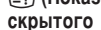

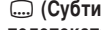
- Информация о времени не может быть сохранена после отключения питания. При включении питания выполните действия пунктов с 1 по 4 заново.
- При успешном приеме информация о времени будет появляться в верхнем правом углу экрана при нажатии кнопки **MENU**.

Функции кнопок



Кнопки	Описание
 (^ / \ /)	Увеличение или уменьшение номера страницы.
Цвет (Красный/ Зеленый/ Желтый/Синий)	Вы можете выбирать группу или блок страниц, отображаемых в цветных рамках внизу экрана при помощи соответствующих Цветных кнопок (Красная/Зеленая/Желтая/Синяя) на пульте дистанционного управления.
0-9	Непосредственный выбор любой страницы от 100 до 899 при помощи кнопок 0-9 .
 (Режим Широкий)	Переключение изображения телетекста в режимы Полный, Верхняя половина или Нижняя половина.
 (Показ скрытого телетекста)	Отображение или сокрытие скрытой информации, как, например, ответ на вопрос викторины.
 (Замораживание/ фиксирование)	Прекращение автоматического обновления страниц телетекста или возобновление режима приостановки.
 (Субтитр для телетекста)	Отображение субтитров или выход из экрана субтитров. <ul style="list-style-type: none"> • Субтитры не будут отображаться, если служба не содержит информации о субтитрах.
 (Вспомогательная страница)	Отображение или сокрытие подстраницы. <ul style="list-style-type: none"> • Красная кнопка: Переход к предыдущей подстранице. • Зеленая кнопка: Переход к следующей подстранице. • Эти две кнопки отмечены на экране знаками — и +.

Приложение







Поиск и устранение неисправностей

Проблема	Возможное решение
<ul style="list-style-type: none">Нет питания.	<ul style="list-style-type: none">Проверьте, нажали ли Вы кнопку  на пульте дистанционного управления. (См. стр. 8). Если индикатор на телевизоре высветится красным цветом, нажмите кнопку .Не отсоединился ли шнур питания переменного тока? (См. стр. 3.)Включено ли питание? (См. стр. 8.)
<ul style="list-style-type: none">Устройство не реагирует на нажатия кнопок.	<ul style="list-style-type: none">Внешние помехи, такие как удар молнии, статическое электричество и т.п. могут нарушить функционирование аппарата. В этом случае попробуйте воспользоваться аппаратом после выключения и включения питания или отсоедините шнур питания переменного тока от сетевой розетки и подключите его снова через 1 или 2 минуты.
<ul style="list-style-type: none">Пульт дистанционного управления не работает.	<ul style="list-style-type: none">Соблюдена ли полярность (+, -) при установке батареек? (См. стр. 4.)Батарейки разрядились? (Замените батарейки на новые).Возможно, Вы используете пульт при ярком или флуоресцентном освещении.Не попадают ли на датчик дистанционного управления лучи от лампы дневного света?
<ul style="list-style-type: none">Изображение обрезано.	<ul style="list-style-type: none">Правильно ли настроено расположение изображения? (См. стр. 14.)Правильно ли выполнены настройки режима экрана (Режим 4:3/WSS), такие как размер изображения? (См. стр. с 14 по 16.)
<ul style="list-style-type: none">Странный цвет, слишком светлый цвет или слишком темный цвет, или же рассогласование цветов.	<ul style="list-style-type: none">Настройте тональность изображения. (См. стр. 10 и 11.)Возможно, помещение слишком ярко освещено. В помещениях со слишком ярким освещением изображение может выглядеть темным.Проверьте правильность настройки цветовой системы. (См. стр. 13 и 16.)Проверьте установку входного сигнала или установку HDMI. (См. стр. 15 и 16.)
<ul style="list-style-type: none">Питание неожиданно отключается.	<ul style="list-style-type: none">Возросла температура внутри аппарата. Удалите предметы, закрывающие вентиляционные отверстия или выполните чистку.Проверьте настройку функции управления питанием. (См. стр. 12.)Установлен ли таймер выключения? Нажимайте кнопку SLEEP на пульте дистанционного управления до тех пор, пока он не будет установлен в положение ВЫКЛ.
<ul style="list-style-type: none">Нет изображения.	<ul style="list-style-type: none">Правильно ли подключены другие устройства? (См. стр. 7)Правильно ли выбран тип входного сигнала после подключения? (См. стр. 16.)Правильно ли выбран источник входного сигнала? (См. стр. 7.)Правильно ли настроено изображение? (См. стр. 10 и 11.)Правильно ли подсоединена антенна? (См. стр. 3.)Не находится ли опция "Только звук" в положении "ВКЛ"? (См. стр. 15.)
<ul style="list-style-type: none">Нет звука.	<ul style="list-style-type: none">Не слишком ли низкий уровень громкости? (См. стр. 5 и 6.)Убедитесь, что наушники не подсоединены. (См. стр. 6.)

КАК УСТАНОВИТЬ ЗНАЧЕНИЯ ПО УМОЛЧАНИЮ

Выключите телевизор при помощи кнопки . Нажмите и удерживайте кнопку **RESET** и нажмите кнопку  на телевизоре для его включения. Все параметры регулировки (кроме телевизионного канала) вернуться к значениям по умолчанию.

Вы можете включить функцию автоматической установки снова, выполнив приведенные ниже действия.

- 1 Включите питание телевизора.
- 2 Нажмите кнопку **MENU**. (Убедитесь, что появился экран меню).
- 3 Воспользуйтесь кнопками /  для выбора опции "Установка".
- 4 Воспользуйтесь кнопками /  для выбора опции "Автоинсталляция", а затем нажмите кнопку **OK**.
- 5 Воспользуйтесь кнопками /  для выбора значения "да", а затем нажмите кнопку **OK**.

О кнопках RESET и SYSTEM RESET

Нажмите кнопку **RESET**, если телевизор после выполнения различных операций не может вернуться к исходному состоянию.

- Режим AV сбрасывается в положение ПОЛЬЗОВАТЕЛЬ.
- Аналоговый телевизионный канал устанавливается на канал 1.
- Инициализируется настройка звука.
- Окружающий звук возвращается в положение ВЫКЛ.
- Инициализируется положение изображения.

ПРИМЕЧАНИЕ

- Кнопка **RESET** не будет работать, когда телевизор находится в режиме ожидания (индикатор высвечивается красным цветом).
- При нажатии кнопки **RESET** не удаляется предварительно установленный канал и PIN-код. См. стр. 14 для получения информации о сбросе PIN-кода, если Вы его знаете. См. приведенную выше процедуру для возврата к заводским установкам в случае, если Вы забудете Ваш PIN-код.

Технические характеристики

Пункт		26" Цветной телевизор с жидкокристаллическим дисплеем, Модель: LC-26P50E	32" Цветной телевизор с жидкокристаллическим дисплеем, Модель: LC-32P50E	37" Цветной телевизор с жидкокристаллическим дисплеем, Модель: LC-37P50E
Панель жидкокристаллического дисплея		26" Жидкокристаллический дисплей, выполненный по технологии Advanced Super View & BLACK TFT	32" Жидкокристаллический дисплей, выполненный по технологии Advanced Super View & BLACK TFT	37" Жидкокристаллический дисплей, выполненный по технологии Advanced Super View & BLACK TFT
Количество пикселей		1 555 200 пикселей (960 × 540 × 3 пикселей)		
Цветовая система видеосигнала		PAL/SECAM/NTSC 3.58/NTSC 4.43/PAL 60		
Телевизионные функции	ТВ-стандарт (CCIR)	B/G, I, D/K, L, L'		
	Принимаемый канал	VHF/UHF	Каналы E2–E69, каналы F2–F10, каналы I21–I69, каналы IR A–IR J	
		КТВ	Гипердиапазонный, S1–S41ch	
	Система телевизионной настройки	Автоматическая предварительная установка каналов 99, Автоматическое присвоение названий, Автоматическая сортировка		
СТЕРЕО/ДВУЯЗЫЧНЫЙ		NICAM/A2		
Яркость		450 кд/м ²		
Срок службы лампы		60 000 часов (в стандартном режиме эксплуатации)		
Углы обзора		Г : 170° В : 170°		
Аудиоусилитель		10Вт × 2		
Громкоговоритель		Диаметром 8 см 2 шт		
Разъемы	Сзади	Антенный вход	UHF/VHF 75 Ω Тип Din	
		EXT 1	SCART (Вход AV, Вход Y/C, Вход RGB, Выход TV)	
		EXT 2	SCART (Вход/выход AV, Вход Y/C, Вход RGB, AV Link)	
		EXT 3	Разъем RCA (Компонентный вход), S-VIDEO (Вход Y/C), Разъем RCA (Вход AV)	
		EXT 4	HDMI, Мини-гнездо диаметром 3,5 мм (Аудиовход)	
		AUDIO OUTPUT	Разъем RCA	
		Наушники	Мини-гнездо диаметром 3,5 мм (Аудио выход)	
Язык экранной индикации		Английский/немецкий/французский/итальянский/испанский/голландский/португальский/финский/турецкий/греческий/русский/польский		
Требования к питанию		220–240 В переменного тока, 50 Гц		
Потребляемая мощность		110 Вт (0,8 Вт в режиме ожидания) (Метод IEC60107)	142 Вт (0,8 Вт в режиме ожидания) (Метод IEC60107)	163 Вт (0,8 Вт в режиме ожидания) (Метод IEC60107)
Вес		12 кг (только дисплей), 15,5 кг (дисплей с подставкой)	16 кг (только дисплей), 20 кг (дисплей с подставкой)	19,5 кг (только дисплей), 25 кг (дисплей с подставкой)

- В связи с постоянным совершенствованием своей продукции фирма SHARP вносит изменения в дизайн и технические характеристики без предварительного уведомления. Указанные технические характеристики являются номинальными значениями выпускаемых аппаратов. Характеристики отдельных аппаратов могут несколько отклоняться от этих величин.

ПРИМЕЧАНИЕ

- Чертежи в масштабе находятся на внутренней стороне задней крышки.

Предостережения относительно эксплуатации в условиях высокой и низкой температуры

- Если устройство используется в помещении (например, в комнате, офисе) с низкой температурой, изображение может оставлять следы или выглядеть слегка замедленным. Это не является неисправностью, и аппарат восстановится, когда температура вернется к нормальной.
- Не оставляйте аппарат в жарком или холодном месте. Также не оставляйте аппарат в месте, подверженном воздействию прямого солнечного света или возле нагревателя, так как это может вызвать повреждение корпуса и привести к неисправностям в работе жидкокристаллического дисплея.
Температура хранения : от –20°C до +60°C.

ПРИМЕЧАНИЕ

LC-26/32/37P50E

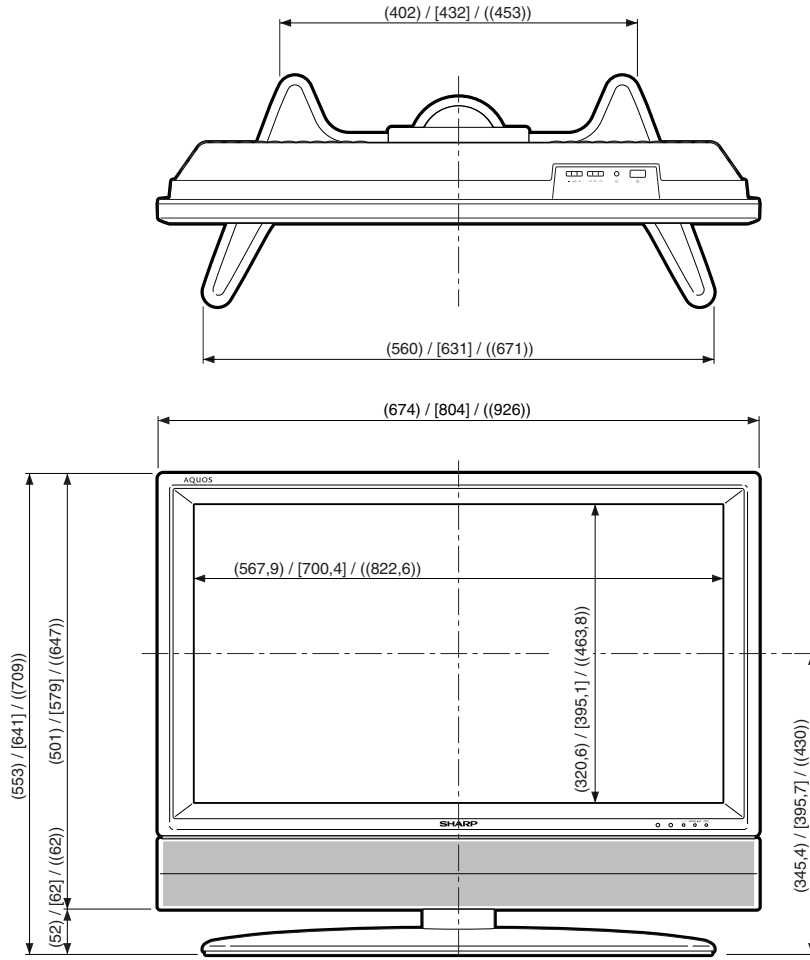

() : LC-26P50E
 [] : LC-32P50E
 (()) : LC-37P50E
 ■ : LC-26/32/37
 P50E

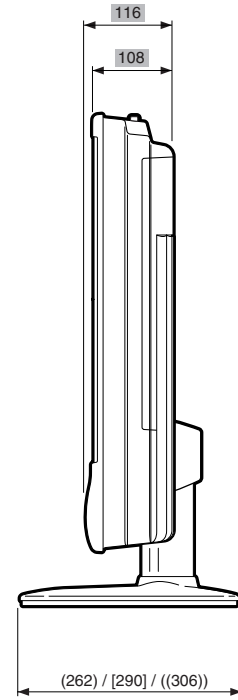

LC-26P50E

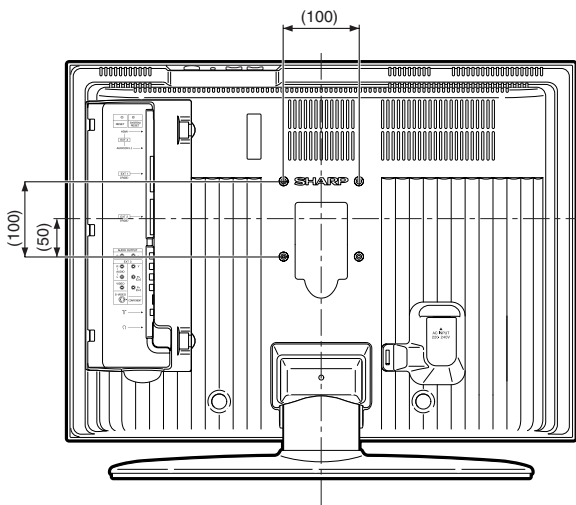

LC-32/37P50E

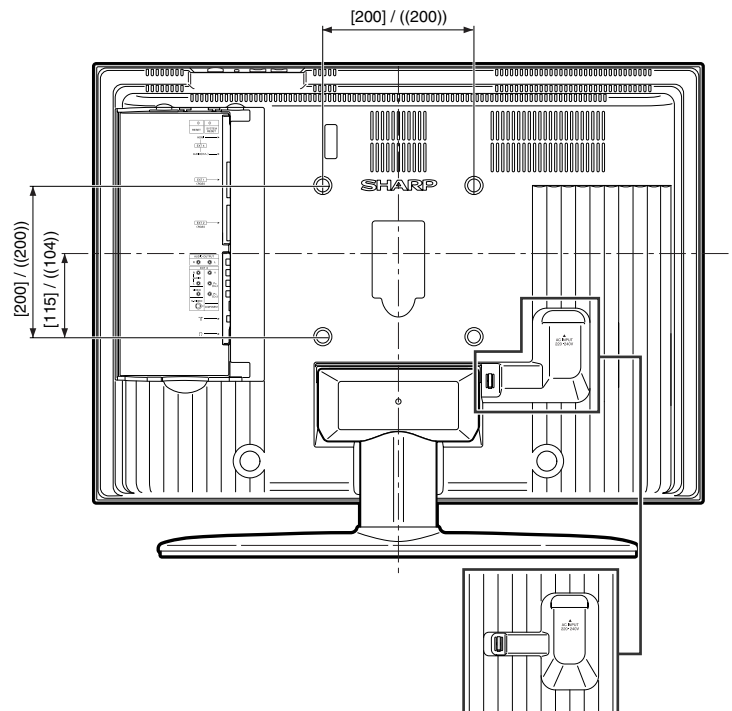

SHARP®

SHARP CORPORATION

Напечатано на экологически чистой бумаге



Отпечатано в Испании
TINS-B854WJZZ
05P06-SP-NG

PIN

--	--	--	--