

**SHARP**®

**LC-23LE448RU**

**LC-29LE448RU**

**ТЕЛЕВИЗОР С LED ПОДСВЕТКОЙ  
LED ЖАРЫҚТЫҒЫ БАР ТЕЛЕВИЗОР**

**ИНСТРУКЦИЯ ПО ЭКСПЛУАТАЦИИ  
ПАЙДАЛАНУ НҰСҚАУЛЫҒЫ**

**AQUOS**



**HDMI** **DOLBY DIGITAL**

**DLX**®

Напечатано в Таиланде  
Малайзияда басып Таиланд



## Прилагаемые принадлежности

Пульт дистанционного управления



Батарея размера AAA (×2)

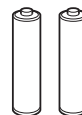

Инструкция по эксплуатации

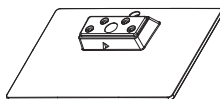

Подставка



Винты

РУССКИЙ

## Содержание

	Стр.		Стр.
Прилагаемые принадлежности.....	1	Общие функции.....	8
Содержание .....	1	Телетекст.....	9
Уважаемый покупатель продукции SHARP .....	2	Получение стереосигнала посредством аналогового телевизионного кабеля.....	10
Важные меры предосторожности по безопасности.....	2	Формат изображения.....	10
Торговые марки .....	2	Прочие полезные функции.....	11
Установка телевизора .....	3	Работа с медиафайлами .....	13
Прикрепление подставки .....	3	Медиа-браузер .....	13
Подключение внешних устройств.....	4	Воспроизведение файлов .....	13
Пульт дистанционного управления .....	5	Рабочее окно .....	14
Наименование компонентов.....	6	Поддерживаемые типы файлов .....	14
Автоматическая настройка.....	7	Приложение .....	15
Краткое руководство по работе с Меню .....	7	Технические характеристики.....	16
Выбор источника входного сигнала.....	7	<b>ИНФОРМАЦИЯ О СЕРТИФИКАЦИИ</b>	
Выбор языка на экране .....	8	<b>ПРОДУКЦИИ</b> .....	17
Настройка канала .....	8	Энергетическая маркировка телевизоров.....	18
Редактор программ .....	8		

- Иллюстрации в инструкции по эксплуатации приведены в качестве примера и могут незначительно отличаться от фактической конфигурации.
- Используемые в данной инструкции по эксплуатации иллюстрации основаны на модели LC-23LE448RU.

# Уважаемый покупатель продукции SHARP

Благодарим Вас за приобретение цветного телевизора с жидкокристаллическим дисплеем SHARP. Для обеспечения безопасности и многих лет бесперебойной эксплуатации Вашего изделия, пожалуйста, перед началом его использования внимательно прочтите пункт **Важные меры предосторожности по безопасности**.

## Важные меры предосторожности по безопасности

- Очистка — Перед очисткой изделия отсоедините шнур питания переменного тока от сетевой розетки. Очищайте изделие мягкой влажной тканью. Запрещается использовать для очистки жидкие или аэрозольные чистящие средства и пропитанную химическими средствами ткань, поскольку эти материалы могут повредить изделие.
- Вода и влага — Не используйте изделие вблизи воды, например, рядом с ванной, умывальником, кухонной мойкой, емкостью для стирки, плавательным бассейном и в сыром подвале.
- Не размещайте на данном изделии вазы или другие емкости с водой. Вода может пролиться на изделие, что приведет к возгоранию или поражению электрическим током.
- Подставка — Не размещайте изделие на неустойчивой тележке, подставке, треноге или столе. Это может вызвать падение изделия, что приведет к серьезным травмам, а также к его повреждению. Используйте только тележку, подставку, треногу, кронштейн или стол, рекомендуемые производителем или продаваемые вместе с изделием. При установке изделия на стене обязательно следуйте инструкциям производителя. Используйте только монтажные детали, рекомендуемые производителем.
- При перемещении изделия, размещенного на тележке, его следует передвигать с максимальной осторожностью. Внезапные остановки, чрезмерные усилия и неровная поверхность пола могут вызвать падение изделия с тележки.
- Вентиляция — Вентиляционные и другие отверстия в корпусе предназначены для вентиляции. Не закрывайте и не загромождайте данные щели и отверстия, так как недостаточная вентиляция может привести к перегреву и/или сокращению срока эксплуатации изделия. Не размещайте изделие на кровати, диване, ковре и на подобных поверхностях, так как они могут закрыть вентиляционные отверстия. Данное изделие не предназначено для встроенной установки; не размещайте его в закрытом пространстве, таком как книжный шкаф или полка, не обеспечив соответствующую вентиляцию, указанную в инструкциях производителя.
- Панель жидкокристаллического дисплея, используемая в данном изделии, сделана из стекла. Поэтому при сильном ударе или ударе острым объектом она может разбиться. В случае повреждения панели жидкокристаллического дисплея будьте осторожны, чтобы не пораниться осколками стекла.
- Источники тепла — Храните изделие вдали от источников тепла, таких как радиаторы, нагреватели, печи и другие изделия, выделяющие тепло (включая усилители).
- Для предотвращения возгорания никогда не размещайте сверху или снизу телевизора какие-либо свечи или открытый огонь.
- Для предотвращения возгорания или поражения электрическим током запрещается пропускать шнур питания переменного тока под телевизором и другими тяжелыми предметами.
- Запрещается класть на изделие тяжелые предметы или вставать на него. Это может привести к травме, если изделие перевернется. В присутствии детей или домашних животных необходимо соблюдать особую осторожность.
- Панель жидкокристаллического дисплея представляет собой высокотехнологичное изделие с разрешением 1 049 088 (только для LC-23LE448RU/LC-29LE448RU) пикселей, что обеспечивает высокое качество изображения. Из-за большого количества пикселей иногда на экране могут появляться некоторые неактивные пиксели в виде синей, зеленой или красной неподвижной точки. Это соответствует техническим характеристикам изделия и не является дефектом.
- Наушники — Не устанавливайте высокий уровень громкости. Специалисты в области слуха не рекомендуют длительное прослушивание с высоким уровнем громкости.
- Не отображайте неподвижное изображение в течение длительного периода времени, так как это может вызвать появление остаточного изображения.

### Меры предосторожности при транспортировке телевизора

- Запрещается переносить телевизор, удерживая его за экран, или иным образом нажимать на экран. Обязательно переносите телевизор вдвоем, удерживая двумя руками — одна рука на каждой стороне телевизора.
- Устанавливайте изделие так, чтобы можно было свободно отсоединить шнур питания переменного тока от сетевой розетки.

## Торговые марки

- Термины HDMI и HDMI High-Definition Multimedia Interface, а также логотип HDMI являются торговыми марками или зарегистрированными торговыми марками HDMI Licensing LLC на территории США и других стран.
- DivX®, DivX Certified® и все связанные логотипы являются торговыми марками Rovi Corporation или дочерних предприятий и используются по лицензии.
- Устройство сертифицировано и отмечено знаком DivX Certified®, благодаря чему может воспроизводить видео в формате DivX®, включая премиум-контент.
- О ВИДЕО DIVX: DivX® – это формат цифрового сжатия видео, разработанный DivX, LLC, дочерним предприятием компании Rovi Corporation. Данный продукт является сертифицированным устройством DivX Certified® и прошел строгие испытания, подтверждающие его способность воспроизводить видео в формате DivX. Для получения дополнительной информации и загрузки программных инструментов для конвертации ваших видеофайлов в формат DivX посетите веб-сайт [divx.com](http://divx.com).
- О ВИДЕО DIVX ПО ЗАПРОСУ: Данное сертифицированное устройство DivX Certified® должно быть зарегистрировано для воспроизведения приобретенного видео по запросу (VOD) в формате DivX. Регистрационный код находится в разделе DivX VOD в меню вашего устройства. Для получения дополнительной информации о завершении регистрации посетите веб-сайт [vod.divx.com](http://vod.divx.com).
- Произведено по лицензии Dolby Laboratories. Наименование Dolby и знак двойной буквы D являются торговыми марками Dolby Laboratories.
- Данное изделие защищено определенными правами на интеллектуальную собственность корпорации Microsoft. Запрещается использовать и распространять данную технологию вне изделия без соответствующей лицензии корпорации Microsoft.
- ЭТОТ ПРОДУКТ ЛИЦЕНЗИРОВАН В СООТВЕТСТВИИ С УСЛОВИЯМИ ЛИЦЕНЗИИ ПАТЕНТНОГО ПОРТФЕЛЯ MPEG-4 VISUAL ДЛЯ ЛИЧНОГО НЕКОММЕРЧЕСКОГО ИСПОЛЬЗОВАНИЯ ПОТРЕБИТЕЛЕМ ДЛЯ (i) КОДИРОВАНИЯ ВИДЕО, СООТВЕТСТВУЮЩЕГО СТАНДАРТУ MPEG-4 VISUAL («MPEG-4 ВИДЕО») И/ИЛИ (ii) ДЕКОДИРОВАНИЯ MPEG-4 ВИДЕО, КОТОРОЕ БЫЛО ЗАКОДИРОВАНО ПОТРЕБИТЕЛЕМ ДЛЯ ЛИЧНЫХ НЕКОММЕРЧЕСКИХ ЦЕЛЕЙ И/ИЛИ БЫЛО ПОЛУЧЕНО ОТ ПОСТАВЩИКА ВИДЕО, ИМЕЮЩЕГО ЛИЦЕНЗИЮ ОТ MPEG LA НА ПРЕДОСТАВЛЕНИЕ MPEG-4 ВИДЕО. ИСПОЛЬЗОВАНИЕ В ЛЮБЫХ ИНЫХ ЦЕЛЯХ НЕ РАЗРЕШЕНО ЛИЦЕНЗИЕЙ И НЕ ПОДРАЗУМЕВАЕТСЯ. ДОПОЛНИТЕЛЬНЫЕ СВЕДЕНИЯ, В ТОМ ЧИСЛЕ СВЕДЕНИЯ ОБ ИСПОЛЬЗОВАНИИ В РЕКЛАМНЫХ, СЛУЖЕБНЫХ И КОММЕРЧЕСКИХ ЦЕЛЯХ, А ТАКЖЕ ЛИЦЕНЗИРОВАНИИ МОЖНО ПОЛУЧИТЬ В КОМПАНИИ MPEG LA, LLC. СМ. [HTTP://WWW.MPEGLA.COM](http://WWW.MPEGLA.COM).
- ЭТОТ ПРОДУКТ ЛИЦЕНЗИРОВАН В СООТВЕТСТВИИ С УСЛОВИЯМИ ЛИЦЕНЗИИ ПАТЕНТНОГО ПОРТФЕЛЯ AVC ДЛЯ ЛИЧНОГО ИСПОЛЬЗОВАНИЯ ПОТРЕБИТЕЛЕМ ИЛИ ДЛЯ ДРУГИХ ИСПОЛЬЗОВАНИЙ, ПРИ УСЛОВИИ ОТСУТСТВИЯ ВОЗНАГРАЖДЕНИЯ, ДЛЯ (i) КОДИРОВАНИЯ ВИДЕО, СООТВЕТСТВУЮЩЕГО СТАНДАРТУ AVC («AVC ВИДЕО») И/ИЛИ (ii) ДЕКОДИРОВАНИЯ AVC ВИДЕО, КОТОРОЕ БЫЛО ЗАКОДИРОВАНО ПОТРЕБИТЕЛЕМ ДЛЯ ЛИЧНЫХ ЦЕЛЕЙ И/ИЛИ БЫЛО ПОЛУЧЕНО ОТ ПОСТАВЩИКА ВИДЕО, ИМЕЮЩЕГО ЛИЦЕНЗИЮ НА ПРЕДОСТАВЛЕНИЕ AVC ВИДЕО. ИСПОЛЬЗОВАНИЕ В ЛЮБЫХ ИНЫХ ЦЕЛЯХ НЕ РАЗРЕШЕНО ЛИЦЕНЗИЕЙ И НЕ ПОДРАЗУМЕВАЕТСЯ. ДОПОЛНИТЕЛЬНЫЕ СВЕДЕНИЯ МОЖНО ПОЛУЧИТЬ В КОМПАНИИ MPEG LA, L.L.C. СМ. [HTTP://WWW.MPEGLA.COM](http://WWW.MPEGLA.COM).
- Все прочие торговые марки являются собственностью их соответствующих владельцев.

# Установка телевизора

## Подсоединение антенного кабеля

Максимальное качество изображения обеспечивается при использовании наружной антенны.

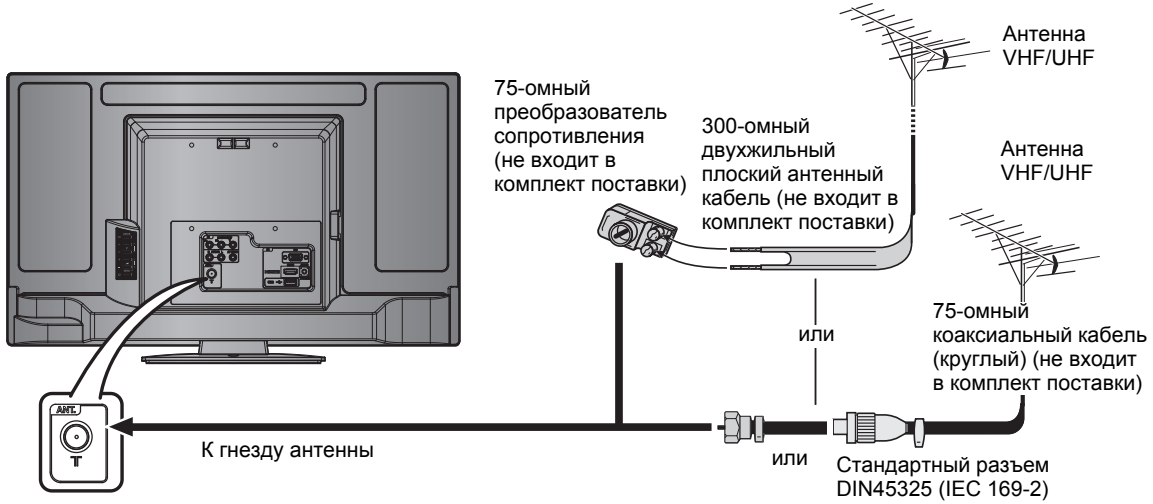

Если в наружной антенне используется 75-омный коаксиальный кабель со стандартным разъемом DIN45325 (IEC 169-2), вставьте штексель в гнездо антенны на задней панели телевизора.

Если в наружной антенне используется 300-омный двухжильный плоский антенный кабель, подключите его к преобразователю сопротивления 300/75-Ом, и вставьте штекер в гнездо антенны на задней панели телевизора.

### ПРЕДОСТЕРЕЖЕНИЕ

• **ВО ИЗБЕЖАНИЕ ПОРАЖЕНИЯ ЭЛЕКТРИЧЕСКИМ ТОКОМ ЗАПРЕЩАЕТСЯ КАСАТЬСЯ НЕИЗОЛИРОВАННЫХ УЧАСТКОВ КАБЕЛЕЙ, КОГДА ПОДКЛЮЧЕН ШНУР ПИТАНИЯ ПЕРЕМЕННОГО ТОКА.**

• Используемые в данной инструкции по эксплуатации иллюстрации основаны на модели LC-23LE448M.

## Прикрепление подставки

- Перед установкой (или снятием) подставки отсоедините шнур питания переменного тока от сетевой розетки.
- При выполнении работ кладите телевизор на мягкий материал. Это предотвратит его повреждение.

- 1 Проверьте комплектность винтов, входящих в комплект поставки телевизора.  
LC-23LE448RU Винты (4 × 16 mm): × 4  
LC-29LE448RU Винты (4 × 16 mm): × 4, (4 × 10 mm): × 1
- 2 Присоедините подставку, вставьте винты в отверстия на нижней части стойки подставки и затяните их.

### ПРИМЕЧАНИЕ

• Для отсоединения подставки выполните приведенные выше действия в обратном порядке.

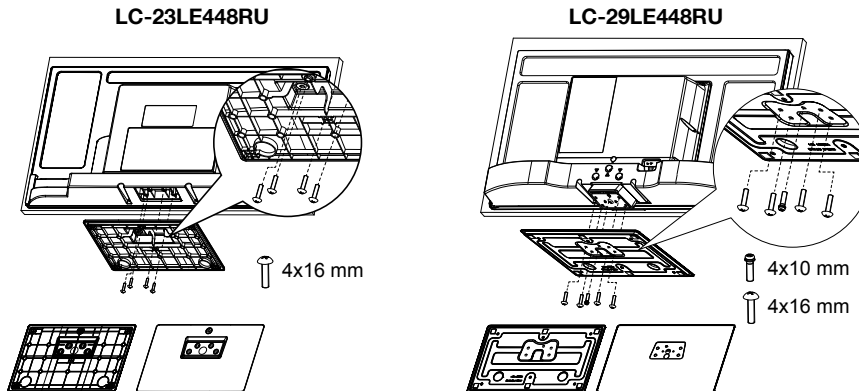

# Подключение внешних устройств

К телевизору можно подключить различное внешнее оборудование, в частности видеомагнитофон, игровую консоль, видеокамеру, DVD-плеер и ПК. Для просмотра изображения с внешних источников выберите источник входного сигнала в меню **INPUT SELECT** дистанционного управления или меню **ENTER** телевизора.

## ПРЕДУПРЕЖДЕНИЕ

- В целях защиты всего оборудования всегда выключайте телевизор перед подключением видеомагнитофона, игровой консоли, видеокамеры, DVD-плеера, ПК или иного внешнего оборудования.
- Перед подключением внимательно ознакомьтесь с соответствующими инструкциями по эксплуатации (видеомагнитофона, DVD-плеера и т. д.).

## Подключение видеомагнитофона, игровой консоли или видеокамеры

Для удобного подключения видеомагнитофона, игровой консоли, видеокамеры и некоторого другого аудио- и видеоборудования предусмотрены гнезда композитных терминалов.

**Использование композитного кабеля A/V (продается отдельно)**

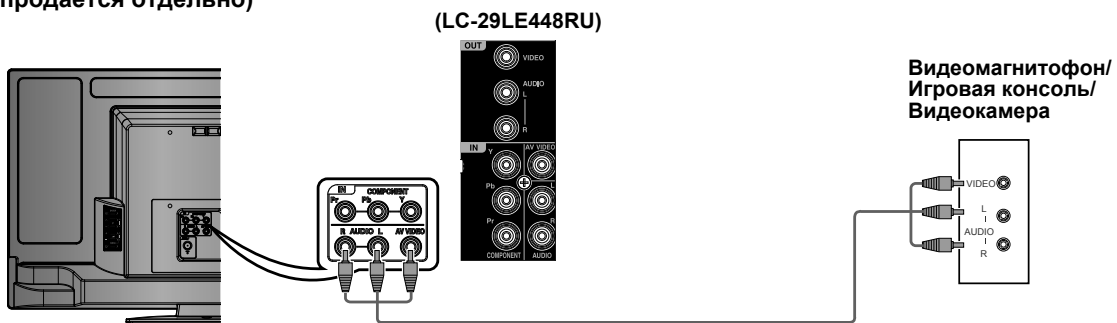

## Подключение DVD-плеера

Для подключения DVD-плеера и другого аудио- и видеоборудования предусмотрены гнезда компонентного/HDMI1 (LC-23LE448RU/LC-29LE448RU) /HDMI2 (только для LC-29LE448RU).

**Использование компонентного кабеля (продается отдельно)**

**Использование сертифицированного кабеля HDMI (продается отдельно)**

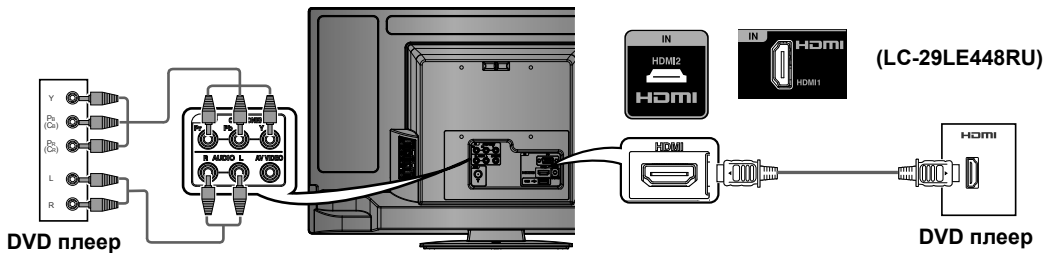

## Подключение ПК

Для подключения ПК используйте гнезда PC (Analog RGB).

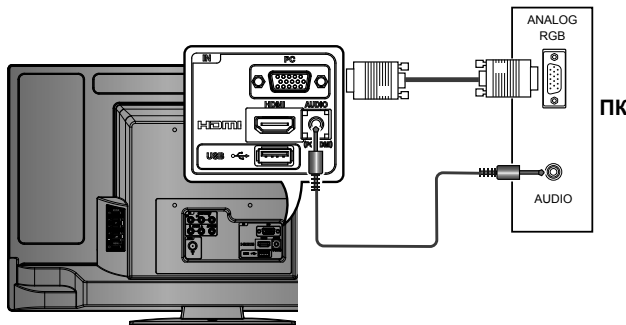

Совместимость с ПК

Разрешение	Частота по горизонтали	Частота по вертикали	Стандарт VESA
VGA 640 × 480	31,5 кГц	60 Гц	✓
SVGA 800 × 600	37,9 кГц	60 Гц	✓
XGA 1024 × 768	48,4 кГц	60 Гц	✓
WXGA 1280 × 768	47,7 кГц	60 Гц	✓
WXGA 1280 × 720	45,0 кГц	60 Гц	✓
WXGA 1360 × 768	47,7 кГц	60 Гц	✓
SXGA 1280 × 1024	64,0 кГц	60 Гц	✓
WXGA+ 1440 × 900	55,9 кГц	60 Гц	✓
FULL HD 1920 × 1080	67,5 кГц	60 Гц	✓

VGA и XGA являются зарегистрированными торговыми марками International Business Machines Corp.

• Используемые в данной инструкции по эксплуатации иллюстрации основаны на модели LC-23LE448RU.

# Пульт дистанционного управления

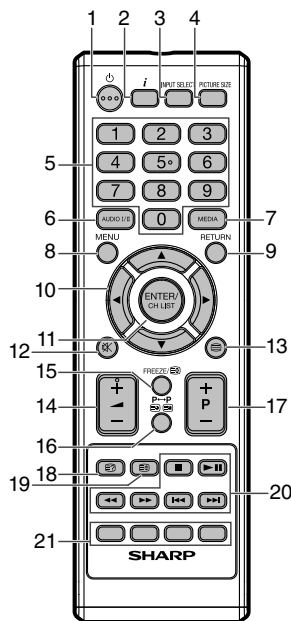

- |  |   |
|--|---|
| <p><b>1</b>  (POWER)<br/>Переключиться в режим ожидания или включить питание</p> <p><b>2</b> <i>i</i> (info)<br/>Отобразить номер программы</p> <p><b>3</b> INPUT SELECT<br/>Выбрать источник входного сигнала</p> <p><b>4</b> PICTURE SIZE<br/>Выбрать формат изображения</p> <p><b>5</b> 0 – 9<br/>Выбрать канал<br/>Выбрать страницу с телетекстом</p> <p><b>6</b> AUDIO I/II<br/>Выбор между доступными ширококонтрастными источниками аудио</p> | <p><b>7</b> MEDIA<br/>Для входа в медиа-браузер</p> <p><b>8</b> MENU<br/>Активировать меню / При нахождении в меню вернуться на 1 шаг назад</p> <p><b>9</b> RETURN<br/>Выйти из меню / В медиа-браузере возвращает на 1 шаг</p> <p><b>10</b> ▲/▼/◀▶ (курсор)<br/>Кнопки управления курсором</p> <p><b>11</b> ENTER/CH LIST<br/>Запомнить список каналов</p> <p><b>12</b>  (Приглушение)<br/>Вкл./выкл. звук</p> <p><b>13</b>  (ТЕЛЕТЕКСТ)<br/>Телетекст ВКЛ/Текст микс./ВЫКЛ</p> <p><b>14</b> ▲ (+/-)<br/>Уровень звука</p> <p><b>15</b> FREEZE /  (Приостановка)<br/>Зафиксировать изображение<br/>Зафиксировать текстовую страницу</p> <p><b>16</b> P→P/  (Субстраница)<br/>Осуществляет переключение между текущим и последним выбранным каналом<br/>Выбор подстраницы</p> <p><b>17</b> P (+/-)<br/>Переключить телевизионный канал или пролистать страницу телетекста вверх или вниз</p> <p><b>18</b>  (Открытие скрытого ТЕЛЕТЕКСТА)<br/>Показать ответы анкеты</p> <p><b>19</b>  (Верх/Низ/Полностью)<br/>Укрупнение телетекста</p> <p><b>20</b> <br/>Кнопки управления для USB-воспроизведения</p> <p><b>21</b> <br/>Кнопки Fasttext/TOPtext</p> |
|--|---|

## Установка батареек

Перед первым использованием телевизора установите в пульт дистанционного управления две батарейки размера «AAA» (прилагаются). Когда заряд батареек закончится и пульт дистанционного управления перестанет работать, замените их новыми батарейками размера «AAA».

- 1** Откройте крышку батарейного отсека.
- 2** Вставьте две входящие в комплект поставки батарейки размера «AAA».
- 3** Закройте крышку батарейного отсека.

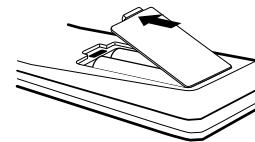
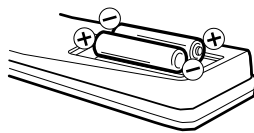

- При размещении батареи ее клеммы должны совпадать с указаниями (+) и (-) в батарейном отсеке.

### ПРЕДУПРЕЖДЕНИЕ

- Батареи (батарейный блок или установленные батареи) запрещается подвергать чрезмерному нагреванию, например воздействию прямых солнечных лучей, огня и т.д.
- Если пульт дистанционного управления не будет использоваться в течение длительного времени, из него следует извлечь батареи.
- Не подвергайте пульт дистанционного управления ударам. Кроме того, не подвергайте пульт дистанционного управления воздействию жидкостей, а также не размещайте его в местах с высокой влажностью.
- Не устанавливайте и не размещайте пульт дистанционного управления в месте воздействия прямого солнечного света. Нагрев может вызвать деформацию пульта.



# Наименование компонентов

## Телевизор (передняя панель)

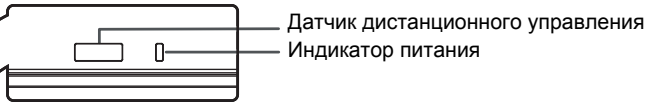
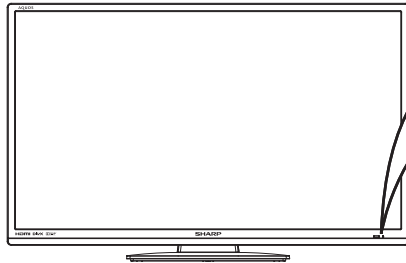

Датчик дистанционного управления  
Индикатор питания

### Индикатор питания

Горит (Красный)	Телевизор выключен (режим ожидания).
Горит (Зеленый)	Телевизор включен.

## Телевизор (Задняя панель)

### LC-23LE448RU

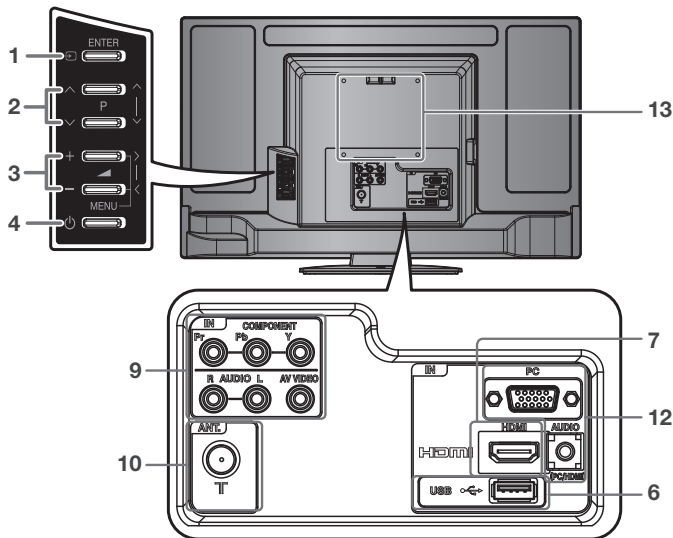

### LC-29LE448RU

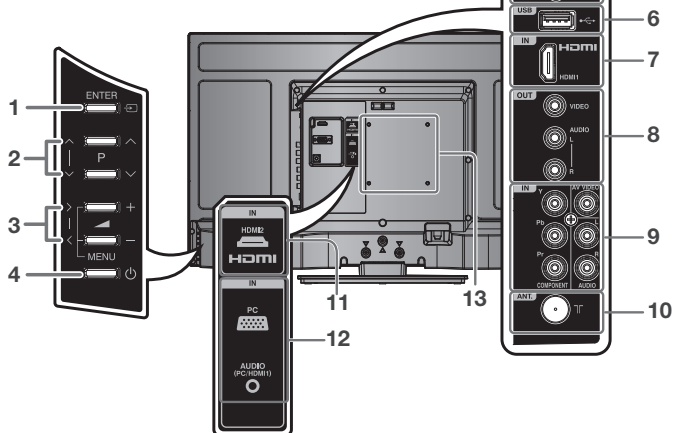

### Предупреждение:

При монтаже телевизора на стену НЕ СНИМАЙТЕ узел крепления подставки. (LC-29LE448RU)

узел крепления подставки

- 1 /ENTER Кнопка
- 2 P (Channel) ^/∨/∧/∨ Кнопка
- 3 (Volume) +/− >/< Кнопка, MENU Кнопка  
Нажмите и удерживайте (Volume) +/− одновременно в течение приблизительно 1 секунды, после чего появится меню.
- 4 (Power) Кнопка
- 5 **HEADPHONE (LC-29LE448RU) jack** (Ø 3.5 mm)  
• Когда наушники подключены, громкость громкоговорителей отключена.
- 6 **USB терминал**  
• Гнездо USB используется для подключения внешней памяти с медиафайлами. (См. стр. 13.)
- 7 **Вход HDMI 1**  
• AUDIO - вход для аудиосигнала в случае, когда видеосигнал подан на входы PC или HDMI1
- 8 **OUT (только для LC-29LE448RU) аналоговый видео и аудио выход**
- 9 **Компонентный (COMPONENT) и композитный (AV VIDEO) видео входы**  
• Аудио входы «R AUDIO L» для компонентного и композитного видео сигнала
- 10 **ANT.** Терминал для подключения антенного кабеля
- 11 **Вход HDMI 2 (только для LC-29LE448RU)**
- 12 **PC** - вход для подключения видеосигнала с ПК/ноутбука  
• AUDIO - миниджек для подключения аудиосигнала с ПК/ноутбука
- 13 **Отверстия кронштейна**  
Закрепите настенный монтажный кронштейн (не входит в комплект поставки) здесь. Перед монтажом на стене, пожалуйста, тщательно проверьте расположение крепежных отверстий телевизора.





## Автоматическая настройка





Ваш телевизор имеет систему автоматической настройки, с помощью которой Вы легко сможете настроить телеканалы. Система автоматической настройки осуществляет сканирование всего приемного диапазона в вашем регионе и автоматически сохраняет все доступные аналоговые каналы с подходящей мощностью сигнала в правильном порядке.

### Подготовка:

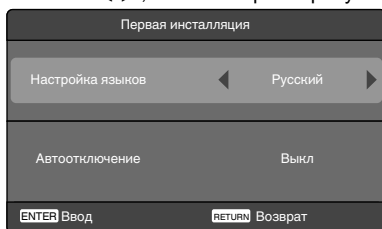
Нажмите кнопку  (Питание).

- 1 Появится меню Первая установка. Нажмите / , чтобы выбрать требуемый язык.



- 2 Если вы хотите отключить функцию Автоотключение питания (см. страницу 12), нажмите / / / , чтобы выбрать опцию «Выкл». Затем нажмите **ENTER**.

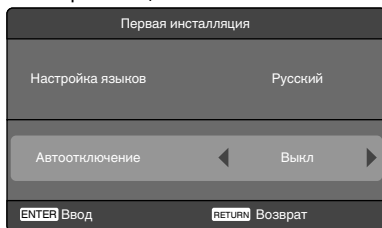

- 3 Телевизор готов к поиску ТВ каналов. Перед запуском поиска подключите антенну. Состояние процесса настройки будет отображаться на экране в процентах.

### ПРИМЕЧАНИЕ

- Пожалуйста, проявите терпение — полностью процесс автоматической настройки может занять несколько минут.

- 4 Когда на экране отображается 100%, появляется стандартное телевизионное изображение.

### ПРИМЕЧАНИЕ



- Чтобы отменить автоматическую настройку, нажмите **RETURN** затем нажмите  и выберите «Да» в ходе выполнения процесса.

**ПРОЦЕСС АВТОМАТИЧЕСКОЙ НАСТРОЙКИ ЗАПУСКАЕТСЯ САМОСТОЯТЕЛЬНО ТОЛЬКО ПРИ ПЕРВОМ ВКЛЮЧЕНИИ УСТРОЙСТВА. ОДНАКО ВЫ МОЖЕТЕ ЗАПУСТИТЬ ВЫПОЛНЕНИЕ ЭТОГО ПРОЦЕССА ПОВТОРНО, ИСПОЛЬЗУЯ СИСТЕМУ МЕНЮ (см. стр. 12).**



- Если в ходе процесса автоматической настройки вам не удается установить правильный язык, вы можете выбрать предпочитаемый язык, как показано на странице 8 (Выбор языка на экране).

## Краткое руководство по работе с Меню

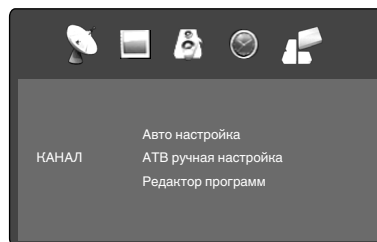

Пример автонастойки телевизора через меню.

- 1 Нажмите **INPUT SELECT**. Выберите ТВ (TV), затем нажмите **ENTER**. Нажмите **MENU**.
- 2 Нажмите / , чтобы выбрать функцию «КАНАЛ», затем нажмите  или **ENTER**.

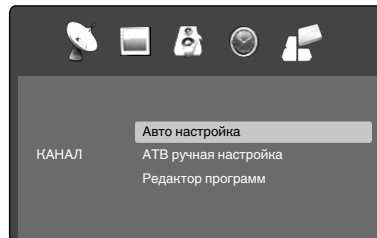

- 3 Нажмите / , чтобы выбрать «Авто настройка»  или **ENTER**.



Нажмите кнопку / , чтобы выбрать «Да» для подтверждения или «Нет» чтобы вернуться в экран меню.

... На следующих страницах MENU (МЕНЮ) может быть вызвано аналогичным образом.

- 4 Нажмите кнопку **RETURN**, чтобы выйти из меню.

### ПРИМЕЧАНИЕ

- Экран меню автоматически исчезнет по прошествии промежутка времени, заданного с использованием функции «Таймер меню». (см. страницу 12)

## Выбор источника входного сигнала

Нажмите **INPUT SELECT**, чтобы отобразить сигнал от другого устройства, подключенного к телевизору, например, видеомаягнитофона или DVD-плеера. Вы можете выбрать один из источников входного сигнала в зависимости от того, какой входной разъем вы используете для подключения устройств.

Чтобы выбрать источник видеосигнала, нажмите / , затем нажмите **ENTER**.

## Выбор языка на экране

- 1 Нажмите **MENU** (если вы еще не осуществили свой выбор при первом включении). Затем нажмите **◀/▶**, чтобы выбрать опцию « ПАРАМЕТРЫ », затем нажмите **▼** или **ENTER**.

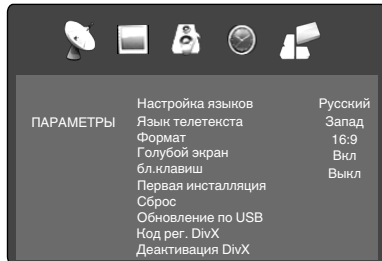

- 2 Нажмите **▲/▼**, чтобы выбрать опцию « Настройка языков », затем нажмите **◀/▶**, чтобы выбрать требуемый язык.
- 3 Нажмите кнопку **RETURN**, чтобы выйти из меню.

## Настройка канала

Нажмите кнопку **MENU**. Выберите опции «КАНАЛ/АТВ ручная настройка», затем нажмите кнопку **▶** или **ENTER**.

С помощью кнопок **▲/▼** выберите соответствующую опцию, затем нажмите кнопку **◀/▶** для установки необходимого значения.



**Текущий кан.:** Задайте номер канала.

**Цвет. Система:** Выберите цветовую систему.

По умолчанию установлена цветовая система (Автоматический режим). Не изменяйте настройки по умолчанию. Любое изменение этих значений может привести к искажению изображения или звука.

**Сист.Звука:** Выберите звуковую систему.

Соответствующие настройки звуковой системы установлены по умолчанию. Любое изменение этих значений может привести к искажению звука.

**Точная настр.:** Выполните точную настройку частоты канала.

**АПЧ:** Автоматическая точная настройка.

**Поиск:** Нажмите кнопку **◀**, чтобы выполнить поиск по более низким частотам, начиная с текущей частоты, или нажмите **▶**, чтобы выполнить поиск по более высоким частотам.

Нажмите кнопку **RETURN**, чтобы выйти из меню.

## Редактор программ

Вы можете установить любимый канал (Перечень Каналов).

Нажмите кнопку **MENU**. Выберите опции «КАНАЛ/Редактор программ», затем нажмите кнопку **▶** или **ENTER**.



**Удал. (красная кнопка):** Позволяет удалить канал. **Переим. (зеленая кнопка):** Позволяет ввести или изменить название канала, выделенного курсором на экране, с помощью кнопок **▲/▼/◀/▶**, **ENTER** и **зеленой** кнопки.

**Движ. (желтая кнопка):** С помощью кнопок **▲** или **▼** выберите позицию, с которой необходимо поменять местами соответствующий канал, затем нажмите **желтую** кнопку.

**Проп. (синяя кнопка):** Появится значок **⊗**.

## Общие функции

### Выбор канала

Используя **нумерованные кнопки (0–9)**.

**Например:**

- № 2: Нажмите **2**.
- № 29: Нажмите **2** и в течение **2** секунд нажмите **9**.
- № 929: Нажмите **9, 2, 9** аналогично тому, как показано выше.

Нажмите **P +** или **-**, чтобы переключиться на следующий или предыдущий канал. Это займет приблизительно **2** секунды. Если в результате автоматического поиска было сохранено **5** каналов, только они и будут отображаться на экране. Пропущенные каналы не отображаются.

### ПРИМЕЧАНИЕ

- Поскольку телевизионный канал вызывается посредством набора и ввода первой цифры, каналы с номером, состоящим из более чем двух цифр, нельзя выбрать с помощью внешнего ввода.

### Перечень Каналов

Перечень Каналов отображает перечень всех принимаемых программ.

Нажмите **CH LIST**, чтобы отобразить Перечень Каналов. Нажмите **▲/▼** затем нажмите кнопку **ENTER**, чтобы выбрать требуемый канал. Нажмите **CH LIST**, чтобы отобразить выбранный канал.

### ПРИМЕЧАНИЕ

- Для отображения программ в списке каналов необходимо ввести название программы в режиме «Редактор программ».

## Информационный дисплей

Нажмите **i**. Информация о программе появится приблизительно на 5 секунд.

## Функция быстрого просмотра

Кнопка **P↔P** позволяет перейти назад к последнему выбранному телевизионному каналу. При нажатии **P↔P** в режиме внешнего ввода TV переключается на Последний канал. Также при нажатии **P↔P** во время TV, вы возвращаетесь не во внешний режим ввода, а только переключаете каналы между последним и текущим.

## ПРИГЛУШЕНИЕ

Нажмите **🔇**. Звуковой сигнал будет отключен. Приглушение может быть отключено повторным нажатием **🔇** или **◀ (Volume) +** или **-**.

## Зафиксировать изображение

Нажмите **FREEZE**, чтобы сделать стоп-кадр. Чтобы отменить стоп-кадр, нажмите **FREEZE** еще раз.

### ПРИМЕЧАНИЕ

- Функция стоп-кадра доступна только в режимах TV и AV.
- В режиме стоп-кадра функция Формат недоступна. (Если вы нажмете **PICTURE SIZE**, режим стоп-кадра будет отключен.)
- Во время воспроизведения файла фильма в режиме MEDIA функция стоп-кадра недоступна.

### ПРИМЕЧАНИЕ

- В режиме TV или во внешнем режиме ввода в случае отсутствия сигнала телевизор переключается в режим ожидания приблизительно через 15 минут (в режиме просмотра на ПК через 5 минут).
- Некоторые функции активируются и деактивируются с использованием одной и той же клавиши. Некоторые из них требуют нажатия клавиши **RETURN** при деактивации.

## Телетекст

Телетекст отображается постранично. Данное устройство может автоматически сохранять до 1000 страниц, однако доступ к ним можно получить только после сохранения. Это может занять несколько секунд.

Меню Языка телетекста позволяет задать язык отображения телетекста.

Отображаются только языки, поддерживаемые каналом.

## Fastext/TOPtext

Fastext/TOPtext — это телетекст со специальной директорией. В нижней части экрана располагаются четыре поля различных цветов (красное, зеленое, желтое и синее). Они напрямую ведут к соответствующим страницам. Цветные кнопки на пульте дистанционного управления соответствуют цветным полям. Нажмите кнопку соответствующего цвета, чтобы активировать поле желаемого цвета.

## Включение/выключение телетекста

Телетекст передается не всеми каналами. Выберите канал, который показывает телетекст.

Нажмите **☰**. На экране отобразится страница с телетекстом.

(Если вместо какой-либо текстовой информации отображается «100», это означает, что выбранный вами канал не поддерживает телетекст.)

Нажмите **☰** еще раз. Телетекст и телевизионная картинка отображаются одновременно.

Нажмите **☰** еще раз, чтобы отключить телетекст.

Нажмите **☰** повторно, чтобы снова включить телетекст. В результате отобразится последняя сохраненная страница.

### ПРИМЕЧАНИЕ

- Вы не можете выбрать другой канал, пока включено отображение телетекста. Если вы хотите переключиться на другой канал, отключите отображение телетекста.

## Выбрать страницу

Нажмите **P +/-** и удерживайте до тех пор, пока не отобразится требуемая страница. Или ... введите номер требуемой страницы, используя **кнопки с 10 цифрами**.

В случае неправильного ввода просто завершите ввод трех цифр номера неправильной страницы и затем введите нужные цифры еще раз. Или ... нажмите одну из цветных кнопок телетекста для отображения страницы из Fastext/TOPtext.

## Задержать страницы

Некоторые страницы делятся каналом на подстраницы.

Подстраницы отображаются автоматически по мере их передачи. Чтобы задержать страницу, нажмите **☰**.

Нажмите **☰** еще раз, чтобы отобразить следующую подстраницу.

## Выбор подстраниц напрямую

При необходимости вы можете напрямую выбрать подстраницы. Вы можете использовать одну из двух операций.

1. Нажмите **☰ ☰**, чтобы выбрать подстраницу 2. 0 0 0. Введите **0 0 2**. До момента появления подстраницы 0002 может пройти около минуты. Нажмите **☰ ☰** еще раз, чтобы отключить функцию отображения подстраницы.

Или:

2. Подождите несколько секунд, и доступные подстраницы будут показаны в нижней строке. Выберите требуемую страницу, используя **◀/▶**.

## Увеличение

Чтобы увеличить масштаб страницы, нажмите **☰**. Верхняя или нижняя часть экрана будут увеличены.

Каждый раз при нажатии **☰** вы переключаетесь между отображением верхней или нижней части экрана или всего изображения.

## Ответы на вопросы анкеты

Некоторые страницы содержат вопросы со скрытыми ответами.

Нажмите **☰?** еще раз, чтобы показать ответы.

## Получение стереосигнала посредством аналогового телевизионного кабеля

Вы можете видеть каждый выбранный Вами тип сигнала на экране телевизора при нажатии клавиши **i**.

Если возможен прием двухканального звука, вы можете выбрать предпочитаемый режим аудио, используя опцию **AUDIO I/II**.

Каждый раз при нажатии вами **AUDIO I/II** звуковой канал будет переключаться на другой доступный канал.

### ПРИМЕЧАНИЕ

- В случае плохого приема стерео звук может быть искажен.
- Режим звука, отображаемый при нажатии кнопки **i**, является режимом, выбранным пользователем, и может отличаться от звука программы на экране.

## Формат изображения

### Размер изображения

Требуемый формат изображения может быть задан нажатием кнопки **PICTURE SIZE**. Нажимайте кнопку **PICTURE SIZE** до тех пор, пока не отобразится требуемый формат.

При нажатии данной кнопки вы переключаетесь между следующими форматами: 4:3, 16:9, Кинотеатр, Реальный.

### Прочие форматы

Нажимайте кнопку **PICTURE SIZE** до тех пор, пока не будет достигнут требуемый размер.

#### 4:3

Изображение показывается в формате 4:3 с черными полосами справа и слева.

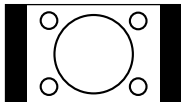

#### 16:9

Ширина изображения будет равномерно увеличена.

#### Кинотеатр

Использование режима Кинотеатр увеличивает малый широкоэкранный сигнал 4:3.



Широкоэкранный сигнал в формате 4:3 растягивается до формата Кинотеатр

#### Реальный

Все изображения выводятся на экран в соотношении 16:9 без масштабирования.

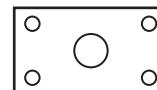

### Доступные режимы отображения

**TB** - 4:3, 16:9, Кинотеатр

**AV** - 4:3, 16:9, Кинотеатр

**Component (SD)** - 4:3, 16:9, Кинотеатр

**Component (HD)** - 4:3, 16:9

**HDMI (SD)** - 4:3, 16:9, Кинотеатр, Реальный

**HDMI (HD)** - 4:3, 16:9, Реальный

**ПК** - 4:3, 16:9

**Медиафайл с внешнего носителя (Фильм)** - 4:3, 16:9, Кинотеатр

**Медиафайл с внешнего носителя (DivX)** - 4:3, 16:9, Кинотеатр, Реальный

## Прочие полезные функции

Вы можете изменить настройки по умолчанию для более удобного использования.

Выбранные элементы	Рекомендация по настройке
КАНАЛ	См. страницы 7-8.
<b>ИЗОБРАЖЕНИЕ</b>	
Режим изоб.	
Динамичный	Улучшенный контраст и четкость изображения (заводская настройка)
Стандарт	Стандартное качество изображения (заводская настройка)
Мягкий	Предназначено для сигналов с плохим качеством (заводская настройка)
Пользоват.	Ваши пользовательские настройки
Контраст / Яркость / Цвет / Оттенок / Резкость (доступно только при выборе режима « Пользоват. » в « Режим изоб. »)	Вы можете самостоятельно настроить изображение. <ul style="list-style-type: none"> <li>Настройка Оттенок доступна в режиме сигнала NTSC или компонентного/HDMI-сигнала с частотой 60 Гц.</li> </ul>
Цвет. температура	Холодн. (синий оттенок)/ Средний (нейтральный)/ Тёпл. (красный оттенок)
Снижение шума	Иногда невозможно получить высококачественный HD-сигнал. Фактический входной сигнал слишком слаб и зашумлен, например, видеофильм в широкоэкранном формате или шумный аналоговый сигнал кабельного телевидения. Данная функция может немного уменьшить помехи, вызванные несовершенством входного сигнала.
Выкл / Низк. / Средн. / Высок.	
Подсветка	Вы можете использовать функцию настройки Подсветка, чтобы отрегулировать яркость экрана для улучшения чистоты изображения.
<b>ЗВУК</b>	
Режим звука	Вы можете изменить настройки звукового режима. Если вы выбрали режим "Польз.настр", вы можете изменить настройки верхних и нижних частот, и телевизор запомнит ваши настройки.
Стандарт / Музыка / Фильм / Спорт / Польз.настр	
Тембр ВЧ / Тембр НЧ / Баланс (Опции Тембр ВЧ/Тембр НЧ доступны только при выборе режима « Польз.настр » в режиме « Режим звука»)	Вы можете самостоятельно настроить качество звучания.
АРУ звука	Осуществляет автоматическую регулировку громкости таким образом, чтобы каждый канал и вход имели одинаковый уровень громкости.
Вкл/Выкл	
Окружающ.	Функция Объёмный звук осуществляет обработку аудиосигнала с целью расширения и углубления звучания для создания псевдоэффекта объемного звучания с помощью телевизионных колонок. Данная функция работает со стереосигналами широкоэмитательного телевидения или AV-входа.
Вкл/Выкл	

## Прочие полезные функции (Продолжение)

Выбранные элементы	Рекомендация по настройке
<b>ВРЕМЯ</b>	
Таймер Откл. Выкл/10/20/30/60/90/120/180/240 мин	Таймер отключения осуществляет переход телевизора в спящий режим через заданный промежуток времени. Чтобы отменить запуск Таймер Откл., задайте значение опции «Выкл».
Автоотключение Выкл/3/4/5 ч	Если кнопки на корпусе телевизора и пульта дистанционного управления не задействованы в течение промежутка времени, заданного в данной опции (3/4/5 ч), режим питания автоматически переключается в режим ожидания.
Таймер меню 5/10/15/20/25/30 с	Экранное меню автоматически исчезает через промежуток времени, заданный таймером. <ul style="list-style-type: none"> <li>Экранное меню «CH LIST» исчезнет через 10 секунд, несмотря на эту настройку.</li> <li>OSD (экранное меню), которое соединено с настройкой Таймер меню, ограничено меню OSD, предназначенными для общего Меню и Выбора ввода.</li> </ul>
<b>ПАРАМЕТРЫ</b>	
Настройка языков	См. страницу 8.
Язык телетекста	См. страницу 9.
Формат	См. страницу 10.
Голубой экран Вкл/Выкл	Вкл : Вы можете настроить телевизор на автоматическое переключение в режим синего экрана и отключение звука в случае слабого или отсутствующего сигнала.
бл.клавиш Вкл/Выкл	Вы можете заблокировать кнопки, расположенные на панели, чтобы предотвратить случайное изменение установленных настроек (например, если с кнопками будут играть дети). При включении опции бл.клавиш, все кнопки управления на панели телевизора перестанут работать (за исключением кнопки питания).
Первая инсталляция	См. страницу 7.
Сброс	Нажмите кнопку ► или <b>ENTER</b> , чтобы перейти к окну Возврат значений по умолчанию. Нажмите ◀ и выберите «Да». Будет выполнен сброс всех настроек телевизора. <ul style="list-style-type: none"> <li>При выполнении операции Сброс настройки ИЗОБРАЖЕНИЕ, ЗВУК, ВРЕМЯ, ПАРАМЕТРЫ будут возвращены к заводским значениям. Настроенные ранее телеканалы не будут удалены из памяти телевизора.</li> </ul>
Обновление по USB	Если Вы хотите обновить ПО телевизора и нашли его новую версию на сайте <a href="http://www.sharp.ru">www.sharp.ru</a> , распакуйте скачанный архив на чистую флэшку, вставьте флэшку в USB вход телевизора и запустите обновление через этот пункт Меню.
Код рег. DivX	Для воспроизведения содержимого DivX® VOD (Video On Demand/видеопрограммы по требованию) с помощью данного устройства, вначале необходимо зарегистрировать устройство у Вашего поставщика содержимого DivX® VOD. Это делается путем генерирования регистрационного кода DivX® VOD, который Вы сообщаете Вашему поставщику.
Деактивация DivX	Вы также можете воспользоваться кодом прекращения регистрации (8-10 знаков). Используйте этот код для отключения указанного сервиса на веб-сайте DivX®.
<b>Экран</b>	
Авторегулировка	Параметры «Положение по гориз.», «Положение по верт.», «Часы» и «Фаза» настраиваются автоматически в соответствии с входным видеосигналом от ПК. <ul style="list-style-type: none"> <li>После выбора режима получения входного сигнала от ПК и его получения выполняется Авторегулировка.</li> </ul>
Положение по гориз.	Для регулировки горизонтального положения изображения.
Положение по верт.	Для регулировки вертикального положения изображения.
Часы	Устраняет вертикальные линии помех (Часы).
Фаза	Устраняет горизонтальные линии помех (Фаза).



## Работа с медиафайлами

Вы можете наслаждаться просмотром фотографий и текстовых файлов, воспроизводить музыкальные и видеофайлы с USB-накопителя.

- 1 Подключите внешний носитель памяти к входу USB.
- 2 Нажмите на **MEDIA** для входа в меню медиафайлов.

### ПРИМЕЧАНИЕ

- Не отсоединяйте запоминающее устройство USB до окончания работы с ним. В противном случае это может привести к повреждению устройства или хранимых на устройстве файлов. Вы можете безопасно подключать и отключать запоминающее устройство USB, когда телевизор находится не в режиме MEDIA.
- Делайте резервную копию всех данных на запоминающем устройстве USB на случай потери данных вследствие непредвиденных обстоятельств. Мы не несем какой-либо ответственности за потери, вызванные неправильным использованием или неправильной работой.
- Не все запоминающие устройства USB совместимы с данным телевизором.
- Символ, который выходит за пределы области экрана, не отображается.
- Не используйте удлинительный USB-кабель.

## Медиа-браузер

### Выбор носителя



### Выбор файлов



Информационное окно

### ПРИМЕЧАНИЕ

- Содержимое окна будет изменяться в соответствии с используемым источником сигнала.

## Воспроизведение файлов

- 1 С помощью кнопок ◀/▶ выберите «Фото», «Музыка», «Фильм» или «Текст» в окне Выбор носителя и нажмите кнопку **ENTER**.
- 2 С помощью кнопок ◀/▶ выберите опцию «С», затем нажмите кнопку **ENTER**.
- 3 Выберите соответствующую папку или файл с помощью кнопок ▲ / ▼/ ◀ / ▶, затем начните воспроизведение с помощью кнопки **ENTER**.

Вы можете воспроизводить файлы с помощью следующих кнопок, расположенных на пульте дистанционного управления.

Кнопка	Действие
◀ / ▶	Используйте эти кнопки для перемещения по меню.
<b>ENTER</b>	Используется для воспроизведения файла. Используется для открытия папки. Используется для открытия рабочего окна.
▶	Используется для воспроизведения файла или отображения изображения в режиме слайд-шоу. Используется для приостановки воспроизведения файла.
■	Используется для остановки воспроизведения файла.
▶▶	При нажатии во время воспроизведения позволяет перейти к следующему файлу.
◀◀	При нажатии во время воспроизведения позволяет перейти к предыдущему файлу.
▶▶▶	При нажатии во время воспроизведения позволяет произвести поиск с текущей позиции до конца файла.
◀◀◀	При нажатии во время воспроизведения позволяет произвести поиск с текущей позиции до начала файла.

### ПРИМЕЧАНИЕ

- При воспроизведении медиафайла с кинофильмом, записанным в поддерживаемом видео кодеке с неподдерживаемым аудио кодеком, видео будет воспроизводиться без звука. (см. стр. 14)

## Рабочее окно

- 1 Нажмите кнопку *i* или **ENTER** во время воспроизведения файла. В нижней части экрана появится рабочее окно.
- 2 С помощью кнопок **◀ / ▶** выберите соответствующую команду, затем нажмите кнопку **ENTER** для ее выполнения.

### Подробная информация о командах

Значок	Действие
	Приостановка/возобновление воспроизведения.
	Пропуск файла и переход к следующему/предыдущему файлу.
	Остановка воспроизведения.
	Повтор воспроизведения. Последовательное нажатие кнопки <b>ENTER</b> позволяет выбрать соответствующий режим повторения.
	Воспроизведение музыки в фоновом режиме при просмотре фотографий или отображении текста. Данная функция работает, только если аудиофайлы и файлы с изображениями (или текстовые файлы) расположены в одной папке.
	Отображение списка воспроизведения. С помощью кнопок <b>▲ / ▼</b> и <b>ENTER</b> выберите режим воспроизведения.
	Отображение информации о файле.
	Вращение изображения
	Приближение / удаление изображения.
	Перемещение кадра из центрального положения. • Доступно только в режиме Увеличение.
	Быстрая перемотка вперед / повтор воспроизведения. Отображение следующей / предыдущей страницы в режиме просмотра текста.
	Отключение / включение звука при повторном нажатии.
	Непосредственный переход к указанному времени видеофайла.
	Выбор начальной и конечной точки. Повтор фрагмента между двумя выбранными точками.
	Замедленное воспроизведение.
	Данная команда позволяет перейти к следующему кадру видеофайла.
	Выберите формат изображения (только видео)

### Показать субтитры

Вы можете выбрать язык при проигрывании видеозаписи с функцией субтитров на разных языках. Нажмите кнопку *i* или **ENTER**, затем **◀ / ▶** и выберите , после чего нажмите кнопку **ENTER**. Нажимайте **▲ / ▼**, чтобы выбрать «Субтитр», а затем **◀ / ▶** для выбора языка.

## Поддерживаемые типы файлов

### Фотографии и изображения

Тип файла	Расширение	Характеристики
JPEG	.jpg, .jpeg	Максимальное разрешение: 15360×8640 (Baseline), 1024×768 (Progressive)
BMP	.bmp	Максимальное разрешение: 9600×6400 Глубина цвета: 1/4/8/16/24/32 бита на пиксель
PNG	.png	Максимальное разрешение: 9600×6400 (со сплошной разверткой), 1200×800 (с чересстрочной разверткой)

### Аудиофайлы

Тип файла	Расширение	Характеристики
MP3	.mp3	Частота дискретизации: 32 К ~ 48 кГц Скорость передачи: 32 К ~ 320 кб/сек
WMA	.wma	
AAC	.aac, .m4a	

### Видеофайлы

Тип файла	Расширение	Характеристики
Motion JPG	.avi	Максимальное разрешение и частота кадров: 720 пикселей @ 30 кадров в секунду Максимальная скорость передачи данных: 10 Мбит/с Аудиокодек MP3, MP2, PCM/ADPCM, AC-3, AAC, WMA
Xvid, MPEG-2/4 SP/ASP, H.264		Максимальное разрешение и частота кадров: 720 пикселей @ 30 кадров в секунду Максимальная скорость передачи данных: 20 Мбит/с Аудиокодек MP3, MP2, PCM/ADPCM, AC-3, AAC, WMA
MPEG-2/4 SP/ASP, H.264	.mp4, .mov	Максимальное разрешение: 720×576 Максимальная скорость передачи данных: 20 Мбит/с Аудиокодек MP3, MP2, PCM/ADPCM, AC-3, AAC
MPEG-2	.ts, .trp	
MPEG-4 SP/ASP, H.264	.mkv	
MPEG-1/2	.mpg	Максимальное разрешение: 720×576 Максимальная скорость передачи данных: 20 Мбит/с Аудиокодек MP3, MP2, PCM/ADPCM, AC-3, AAC
DivX	.div, .divx, .avi, .mp4	
MPEG-2	.vob	Максимальное разрешение: 720×576 Максимальная скорость передачи данных: 20 Мбит/с Аудиокодек MP2, AC-3

**Примечание:** пожалуйста, обратите внимание, что некоторые видеофайлы могут не отображаться из-за мультикодеков, даже если они поддерживают тот же формат.

### Текстовые файлы

Тип файла	Расширение	Характеристики
Текстовые файлы	.txt	Объем: менее 1 Мб. Кодировка: ANSI, Unicode (UTF-8) Разрыв строки: CR+LF

### Файловая система

Стандартный вариант
Файловые системы Hi Speed FS, FAT32, FAT16, NTFS (режим сжатия файлов NTFS не поддерживается)

# Приложение

## Поиск и устранение неисправностей

Нижеуказанные проблемы не всегда вызываются неисправностями. Проверьте телевизор несколько раз, прежде чем сдавать его в ремонт.

Проблема	Возможное решение
<ul style="list-style-type: none"><li>• Не включается питание.</li></ul>	<ul style="list-style-type: none"><li>• Если выключатель (⏻) (<b>POWER</b>) не работает, отключите и снова подключите штекера шнура питания, а затем, подождя более пять секунд, нажмите кнопку (⏻) (<b>POWER</b>) на телевизоре.</li><li>• Не отсоединился ли шнур питания переменного тока?</li><li>• Включено ли питание? (См. стр. 6.)</li></ul>
<ul style="list-style-type: none"><li>• Аппарат не работает.</li></ul>	<ul style="list-style-type: none"><li>• Внешние помехи, такие как удар молнии, статическое электричество, и т.п. могут привести к нарушению нормальной работы аппарата. В этом случае выключите питание аппарата либо отсоедините шнур питания переменного тока, подождите 1 или 2 минуты, включите питание или подсоедините обратно шнур питания, затем проверьте работу аппарата.</li></ul>
<ul style="list-style-type: none"><li>• Пульт дистанционного управления не работает.</li></ul>	<ul style="list-style-type: none"><li>• Соблюдена ли полярность (+, -) при установке батареек? (См. стр. 5.)</li><li>• Не разряжены ли батарейки? (Замените на новые батарейки.)</li><li>• Возможно, Вы используете пульт при ярком или флуоресцентном освещении?</li><li>• Горит ли флуоресцентный индикатор на датчике пульта дистанционного управления?</li></ul>
<ul style="list-style-type: none"><li>• Изображение обрезано.</li></ul>	<ul style="list-style-type: none"><li>• Правильно ли настроены параметры изображения, например, формат экрана? (См. стр. 10.)</li></ul>
<ul style="list-style-type: none"><li>• Странный цвет, слишком светлый цвет или слишком темный цвет, или же рассогласование цветов.</li></ul>	<ul style="list-style-type: none"><li>• Отрегулируйте оттенок изображения. (См. стр. 11.)</li><li>• Возможно, помещение слишком ярко освещено? В помещениях со слишком ярким освещением изображение может выглядеть темным.</li><li>• Проверьте правильность настройки Цветовая система (См. стр. 8.)</li></ul>
<ul style="list-style-type: none"><li>• Питание неожиданно отключается.</li></ul>	<ul style="list-style-type: none"><li>• Увеличилась внутренняя температура аппарата.</li><li>• Удалите предметы, закрывающие вентиляционные отверстия или выполните чистку.</li><li>• Проверьте установку Настройка. (См. стр. 12.)</li><li>• Не установлен ли Таймер отключения? (См. стр. 12.)</li></ul>
<ul style="list-style-type: none"><li>• Нет изображения.</li></ul>	<ul style="list-style-type: none"><li>• Правильно ли подключено внешнее оборудование? (См. стр. 4.)</li><li>• Правильно ли настроен «Режим изображения»? (См. стр. 11.)</li><li>• Правильно ли подсоединена антенна? (См. стр. 3.)</li></ul>
<ul style="list-style-type: none"><li>• Нет звука.</li></ul>	<ul style="list-style-type: none"><li>• Не слишком ли низкий уровень громкости? (См. стр. 5.)</li></ul>
<ul style="list-style-type: none"><li>• Иногда телевизор издает потрескивающий звук.</li></ul>	<ul style="list-style-type: none"><li>• Это не является неисправностью. Такое случается, когда корпус слегка расширяется и сжимается вследствие температурных изменений. Это не отражается на эксплуатационных качествах телевизора.</li></ul>

### Предостережения относительно эксплуатации в условиях высокой и низкой температуры

- Если телевизор используется в помещении (напр., в комнате, офисе) с низкой температурой, изображение может оставлять следы или выглядеть слегка замедленным. Это не является неисправностью, и работа телевизора восстановится после того, как температура вернется к нормальной.
  - Не оставляйте телевизор в жарком или холодном месте. Также не оставляйте телевизор в месте, подверженном воздействию прямого солнечного света или возле нагревателя, так как это может вызвать повреждение корпуса и привести к неисправностям в работе жидкокристаллического дисплея.
- Температура хранения: -20°C до +60°C.

# Технические характеристики

Опция		Модель	LC-23LE448RU	LC-29LE448RU
Панель ЖКД со светодиодной подсветкой			22,95"(583,0 mm) Advanced Super View & BLACK TFT LCD	28,5"(723,1 mm) Advanced Super View & BLACK TFT LCD
Разрешение			1 049 088 пикселей (1366 × 768)	
Цветовая система видеосигнала			PAL/SECAM/NTSC 3.58/NTSC 4.43/PAL 60	
ТВ функции	ТВ-Стандарт		PAL: B/G, D/K, I SECAM: B/G, D/K, NTSC3.58 : M	
	Принимаемые каналы	VHF/UHF	44,25 — 863,25 MHz	
	Система телевизионной настройки		Память на 199 каналов	
	СТЕРЕО/ДВУЯЗЫЧНАЯ		NICAM/A2 Dual/US Stereo	
Усилитель звука			5 Вт × 2	9 Вт × 2
Гнезда	Вход антенны		UHF/VHF 75 Ω	
	AV VIDEO		Терминалы типа RCA/тюльпан композитного входа	
	VIDEO (только для LC-29LE448RU)		Терминалы типа RCA/тюльпан композитного выхода	
	COMPONENT		Y: композитный вход, RCAx2 (Pb,Pr), аудио входы	
	HDMI 1		цифровой вход HDMI с поддержкой HDCP, (альтернатива подключению с помощью входов PC и AUDIO)	
	HDMI 2 (только для LC-29LE448RU)		цифровой вход HDMI с поддержкой HDCP	
	PC		15 pin mini D-sub, AUDIO in (Ø 3,5 mm Стерео)	
	USB		цифровой вход USB для подключения внешней памяти с медиафайлами (фото, аудио, видео, текст)	
	Наушники (только для LC-29LE448RU)		Ø 3,5 mm Стерео	
Язык OSD			Английский/Французский/Португальский/Арабский/Персидский/Упрощенный китайский/Тайский/Вьетнамский/Индонезийский/Русский/Малайский/Испанский	
Требования к питанию			220 – 240 В переменного тока, 50/60 Гц	
Потребляемая мощность			33 Вт (1 Вт в режиме ожидания)	53 Вт (1 Вт в режиме ожидания)
Размеры	Без подставки (мм)		542,0 (Ш) × 326,5 (В) × 57,5 (Г)	662,3 (Ш) × 403,0 (В) × 67,7 (Г)
	С подставкой (мм)		542,0 (Ш) × 350,5 (В) × 136,9 (Г)	662,3 (Ш) × 428,6 (В) × 170,0 (Г)
Вес Без подставки (С подставкой)			2,8 кг (3,0 кг)	4,7 кг (5,3 кг)
Рабочая температура			0°C — +40°C	

• В связи с постоянным совершенствованием продукции, фирма SHARP оставляет за собой право внесения изменений в дизайн и технические характеристики без предварительного уведомления. Указанные технические характеристики являются номинальными значениями выпускаемых аппаратов. Характеристики отдельных аппаратов могут несколько отличаться от этих величин.

## ПРЕДОСТЕРЕЖЕНИЕ

- Установка телевизоров с жидкокристаллическим дисплеем требует специальных навыков и поэтому должна выполняться только квалифицированным сервисным персоналом. Пользователям не следует выполнять ее самостоятельно. Фирма SHARP не несет ответственности за несоответствующую установку или установку, которая приведет к повреждению изделия или травме человека.
- Перед началом работы необходимо внимательно ознакомиться с инструкциями, входящими в комплект кронштейна.
- Телевизор может не воспроизвести компонентный входной сигнал, поданный со следующих источников:
  - Исходное оборудование со смешанными форматами NTSC и PAL.
  - Старый VHS видеомагнитофон.
  - Такие устройства, как: старые игровые консоли с выходными сигналами, отличными от NTSC/PAL форматов. Этот продукт не поддерживает прямого ввода с вышеупомянутого исходного оборудования. При подключении указанного выше исходного оборудования выходной сигнал с оборудования следует подавать через коррекционные устройства, такие как корректор развертки (Time Base Corrector, TBC) или видеосинхронизатор(Frame Synchronizer, FS).

# ИНФОРМАЦИЯ О СЕРТИФИКАЦИИ ПРОДУКЦИИ

## Жидкокристаллические телевизоры марки «SHARP»



Сертифицированы органом по сертификации бытовой электротехники «ТЕСТБЭТ»  
(регистрационный номер в Госреестре РОСС RU.0001.11МЕ10)

Модели	LC-23LE448RU	LC-29LE448RU
Сертификат соответствия No.	TC RU C-JP.ME10.B.02259	TC RU C-JP.ME10.B.02260
Действителен до	30.07.2019	30.07.2019
соответствуют требованиям нормативных документов	TP TC 004/2011 TP TC 020/2011	

© Copyright SHARP Corporation 2013. Все права защищены. Воспроизведение, изменение или перевод текста без письменного разрешения владельца прав запрещены, за исключением случаев, предусмотренных в соответствующих разделах авторского права.

### Сведения о торговых марках

Все торговые марки и копирайты, упоминаемые в настоящем руководстве, принадлежат соответствующим владельцам авторских прав.

Класс защиты II

Страна-изготовитель: Произведено в Таиланде  
Фирма-изготовитель и юридический адрес изготовителя:  
Шарп Корпорейшн, 22-22, Нагайке-чо, Абено-ку, Осака 545-8522, Япония

Импортер в России: ООО «Шарп Электроникс Раша»  
Адрес: Россия, 119017, Москва, ул. Большая Ордынка, 40/4  
Телефон: +7-495-411-8777

Во исполнение со Статьей 5 Закона Российской Федерации «О защите прав потребителей», а также Указа Правительства Российской Федерации №720 от 16 июня 1997г. устанавливается срок службы данной модели - 7 лет с момента производства при условии использования в строгом соответствии с инструкцией по эксплуатации и применяемыми техническими стандартами.

Дата производства указана в серийном номере  
серийном номере **0 12 123456**

Год	Месяц
4: 2014	01: Январь
5: 2015	02: Февраль
6: 2016	03: Март
7: 2017	: :
: :	12: Декабрь

# Энергетическая маркировка телевизоров

\*1 название модели

\*2 Класс энергоэффективности

\*3 Годовое потребление энергии в киловатт-часах  
на работу 4 часа в день, 365 дней в году

\*4 Потребляемая мощность (Вт)

\*5 Размер экрана по диагонали (см)

\*6 Размер экрана по диагонали (в дюймах)

*1	*2	*3	*4	*5	*6
LC-23LE448RU	B	38	27	58	23
LC-29LE448RU	B	51	35	72	29

