

SAMSUNG

E-MANUAL

Благодарим за приобретение данного устройства Samsung.
Для наилучшего обслуживания зарегистрируйте свое
устройство по адресу:

www.samsung.com

Модель _____ Серийный номер _____

Чтобы напрямую перейти на страницу с информацией
о том, как пользователи с нарушениями зрения могут
пользоваться руководством, нажмите на ссылку Подробнее
об экранном меню ниже.

Ссылка «[Подробнее об экранном меню](#)»

Содержание

Краткое руководство

Использование Smart Hub

Обновление программного обеспечения телевизора

- 9 Обновление программного обеспечения телевизора до последней версии
- 9 Автоматическое обновление ПО телевизора

Поддержка

- 10 Поддержка через Удаленное управление
- 11 Поиск контактной информации службы
- 11 Запрос на обслуживание

Подключения

Указания по подключению

Подключение антенны (Антенна)

Подключение к сети Интернет

- 14 Подключение к Интернету
- 16 Проверка состояния сетевого подключения
- 16 Сброс сети
- 16 Включение телевизора с помощью Мобильное устройство
- 16 Подключение устройства управления IP к телевизору
- 17 Настройка подключения к сети Интернет через протокол IPv6
- 17 Изменение названия телевизора в списке сети

Устранение проблем с подключением к сети Интернет

- 17 Устранение проблем с подключением к сети Интернет

Подключение видеоприборов

- 19 Подключение через кабель HDMI
- 19 Подключение через компонентный кабель
- 20 Подключение через композитный (A/V) кабель
- 21 Подключение с помощью компонентного кабеля (только для моделей с разъемами COMPONENT IN / AV IN)
- 22 Подключение с помощью композитного кабеля (только для моделей с разъемами COMPONENT IN / AV IN)

Подключения аудиовхода и аудиовыхода

- 23 Подключение через кабель HDMI (ARC)
- 23 Подключение через цифровой (оптический) аудиокабель
- 23 Подключение через беспроводную сеть

Подключение компьютера

- 24 Подключение через порт HDMI для совместного использования экрана (HDMI)

Подключение мобильного устройства

- 25 Подключение к телевизору с помощью приложения SmartThings
- 26 Дублирование экрана телевизора и мобильного устройства с помощью приложения SmartThings
- 26 Управление мобильным устройством

Переключение между подключенными к телевизору внешними устройствами

- 27 Изменение входного сигнала
- 27 Изменение названия и значка внешнего устройства
- 28 Использование дополнительных функций

Примечания по подключению

- 28 Примечания относительно подключения через порт HDMI
- 29 Примечания по подключению для аудиоприборов
- 30 Примечания по подключению для компьютеров
- 30 Примечания относительно подключения мобильных устройств

Периферийные устройства

Использование Anynet+ (HDMI-CEC)

- 31 Подключение внешнего устройства с помощью Anynet+ и использование меню

Управление телевизором с помощью клавиатуры или мыши

- 32 Подключение клавиатуры или мыши USB
- 32 Работа с клавиатурой и мышью
- 33 Настройка устройств ввода

Ввод текста с помощью экранной виртуальной клавиатуры

Функции SMART

Smart Hub

- 36 Отображение первоначального экрана
- 40 Автоматический запуск Smart Hub
- 40 Автоматический запуск последнего использованного приложения
- 40 Тестирование подключений Smart Hub
- 40 Сброс настроек Smart Hub

Использование учетной записи Samsung

- 41 Создание учетной записи Samsung и управление ею
- 42 Вход в учетную запись Samsung

Использование службы Приложения

- 45 Установка и запуск приложения
- 46 Управление приобретенными или установленными приложениями

Работа с приложением Галерея

Работа с приложением Универсальная программа

Работа с приложением SmartThings

Использование руководства e-Manual

- 51 Запуск e-Manual
- 52 Функции кнопок в e-Manual

Использование Internet

Воспроизведение изображений/видео/музыки

- 54 Воспроизведение мультимедиа

Просмотр телевизора

Обзор информации о цифровой транслируемой программе

- 55 Использование телегида

Настройка Просмотр по расписанию

- 56 Настройка просмотра по расписанию для канала
- 57 Изменение настроек просмотра по расписанию

Использование руководства Список каналов

Редактирование каналов

- 59 Удаление зарегистрированных каналов
- 59 Редактирование зарегистрированных каналов

Создание личного списка избранного

- 60 Регистрация каналов в списке избранного
- 61 Выбор и просмотр только списков избранных каналов

Редактирование списка избранного

- 61 Добавление каналов в список избранных
- 61 Удаление каналов из списка избранного
- 61 Упорядочивание элементов списка избранного
- 61 Переименование списка избранного

Вспомогательные функции для просмотра

- 62 Переключение сигнала вещания
- 62 Поиск доступных каналов
- 63 Просмотр информации о сигнале и мощности сигнала цифрового канала
- 63 Ограничение возможности просмотра определенных каналов
- 63 Использование Отмет. каналы для взросл.
- 63 Выбор параметра передачи звука
- 64 Использование Блокировка программ
- 64 Изменение расширенных настроек вещания
- 64 Чтение цифрового текста
- 65 Выбор языка аудио для каналов вещания
- 65 Ручная настройка сигналов вещания
- 66 Точная настройка аналогового вещания
- 66 Передача списка каналов
- 66 Включение/выключение функции изменения номера канала
- 67 Удаление профиля оператора CAM
- 67 Настройка спутниковой системы
- 67 Изменение языка телетекста
- 67 Отображение меню параметров Интерфейс TVkey
- 68 Отображение меню параметров COMMON INTERFACE

Изображение и Звук

Настройка качества изображения

- 69 Выбор режима изображения
- 70 Изменение расширенных настроек изображения

Настройка параметров среды просмотра для внешних устройств

- 71 Игры на оптимизированном экране
- 71 Использование параметра уровня черного HDMI

Дополнительные настройки изображения

- 72 Изменение размера изображения
- 72 Автоматическое изменение размера изображения
- 72 Изменение размера изображения в формате 4:3 или режим "По размеру экрана"
- 73 Регулировка размера изображения относительно экрана
- 73 Регулировка размера и/или положения изображения

Настройка Режим звука и Дополнительные настройки

- 73 Выбор режима звука
- 74 Изменение расширенных настроек звука

Использование дополнительных настроек звука

- 75 Выбор динамиков
- 75 Прослушивание звука телевизора через звуковое устройство Samsung с поддержкой функции Wi-Fi

Система и Поддержка

Использование функций настройки времени и таймеров

- 76 Установка текущего времени
- 77 Использование таймеров

Использование функций Автозащита и энергосбережения

- 78 Установка Автозащита
- 78 Уменьшение потребления энергии телевизором

Обновление программного обеспечения телевизора

- 79 Обновление программного обеспечения телевизора до последней версии
- 79 Автоматическое обновление ПО телевизора

Защита телевизора от взлома и вредоносного кода

- 80 Поиск вредоносного кода в памяти телевизора и на подключенных накопителях

Использование других функций

- 80 Запуск специальных функций
- 80 Запуск функции Ссылки доступности
- 81 Включение голосовых подсказок для людей с нарушением зрения
- 81 Описание аудио
- 82 Белый шрифт на черном фоне (высокий контраст)
- 82 Увеличение шрифта (для людей с нарушениями зрения)
- 82 Обучение обращению с пультом ДУ (для людей с нарушенным зрением)
- 82 Информация о меню телевизора
- 83 Просмотр телепередач с субтитрами
- 83 Изменение расширенных настроек системы
- 84 Восстановление заводских настроек телевизора

HbbTV

Использование карты для просмотра телевизора (CI или CI+)

- 86 Подключение карты CI или CI+ к слоту COMMON INTERFACE с помощью адаптера карты CI
- 87 Подключение карты CI или CI+ к через гнездо COMMON INTERFACE
- 87 Использование карты CI или CI+

Функция "Телетекст"

- 90 Стандартная страница телетекста

Поиск и устранение неисправностей

Поддержка

- 91 Получение поддержки по каналу удаленного управления
- 92 Поиск контактной информации службы
- 92 Запрос на обслуживание

Диагностика проблем в работе телевизора

Проблема с изображением

- 93 Тестирование изображения

Звук слышен нечетливо

- 96 Тестирование звука

Проблема с трансляцией

Компьютер не подключается

Телевизор не подключается к Интернету

Функция Anynet+ (HDMI-CEC) не работает

Проблема с запуском/использованием приложений

Файл не воспроизводится

Необходимо восстановить настройки телевизора по умолчанию

Другие проблемы

Меры предосторожности и примечания

Поддерживаемые параметры передачи звука

Приложения: важная информация

Прочтите перед использованием функции Internet

- 107 Ознакомьтесь с данным разделом перед установлением беспроводного соединения с сетью Интернет

Прочтите перед воспроизведением фото-, видео- и музыкальных файлов

- 108 Ограничения использования фотографий, видео- и музыкальных файлов
- 109 Поддерживаемые внешние субтитры
- 109 Поддерживаемые внутренние субтитры
- 110 Поддерживаемые форматы и разрешение изображений
- 110 Поддерживаемые форматы музыкальных файлов и кодеки
- 111 Поддерживаемые видеокодеки

Ознакомьтесь с данным разделом после установки телевизора

- 113 Размер изображения и входящие сигналы
- 113 Установка замка для защиты от краж

Прочтите перед подключением компьютера (поддерживаемые разрешения)

- 114 Full HD TV
- 114 IBM
- 114 MAC
- 115 VESA DMT
- 116 HD TV
- 116 IBM
- 116 MAC
- 117 VESA DMT

Поддерживаемые настройки разрешения для видеосигналов

- 118 VESA CVT
- 118 CEA-861

Кнопки и функции, доступные во время воспроизведения мультимедийного содержимого

Лицензия

Инструкции по использованию специальных возможностей

Подробнее об экранном меню

Использование меню специальных возможностей

- 122 Меню Ссылки доступности
- 123 Пошаговые инструкции по запуску параметров

Работа с телевизором с включенной функцией Голосовые инструкции

- 125 Просмотр телепрограмм

Использование телегида

Настройка функции Просмотр по расписанию

- 129 Отмена просмотра по расписанию

Использование руководства Список каналов

- 131 Создание личного списка избранного

Использование Smart Hub

- 133 Smart Hub
- 134 Использование первоначального экрана в Smart Hub

Запуск e-Manual

Краткое руководство

Вы можете быстро научиться запускать и применять часто используемые функции

Использование Smart Hub

Подключитесь к Smart Hub и получите доступ к приложениям, играм, фильмам и многому другому.

Smart Hub предоставляет многообразие различных функций на одном экране.

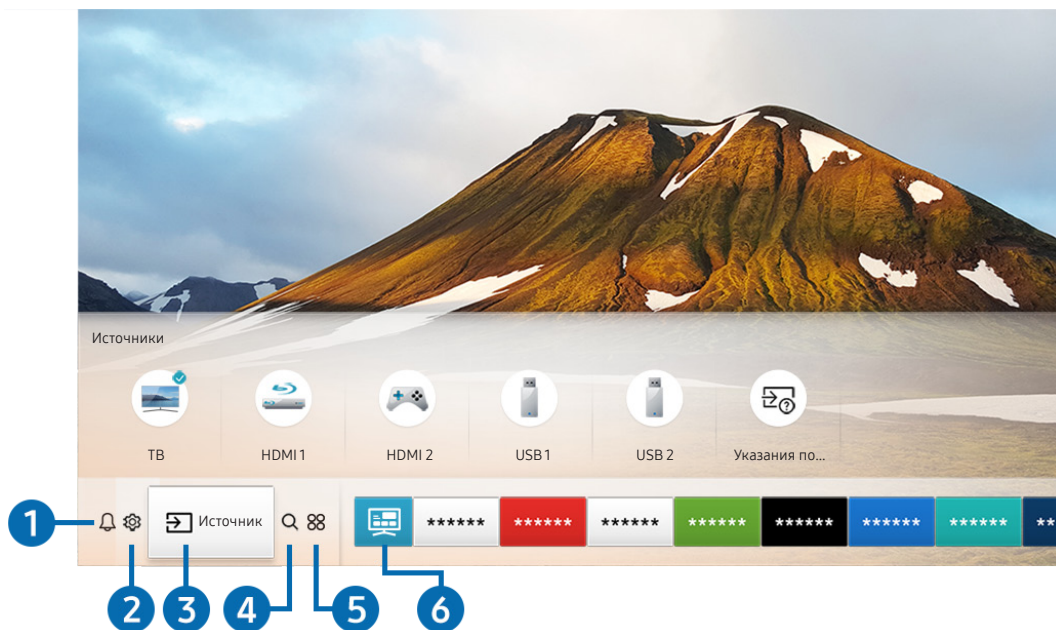

 Картинка на экране вашего телевизора может отличаться от изображения выше в зависимости от региона или модели.

Нажав на кнопку  на пульте ДУ, вы можете пользоваться следующими функциями и возможностями.

Оповещение

Вы можете просмотреть список уведомлений обо всех событиях для вашего телевизора. Уведомление появляется на экране, если пришло время для трансляции запланированной к просмотру программы или событие происходит на зарегистрированном устройстве.

 Дополнительную информацию см. в разделе [«Отображение первоначального экрана»](#).

2 Настройки

При наведении фокуса на значок  над меню появятся значки быстрой настройки. С их помощью можно быстро настроить часто используемые функции.

3 Источник

Возможность выбрать подключенное к телевизору внешнее устройство.

 Дополнительную информацию см. в разделе [«Переключение между подключенными к телевизору внешними устройствами»](#).

4 Поиск

Вы можете искать данные о каналах, программах, фильмах и приложениях в службе Smart Hub.

 Для использования данной функции телевизор должен быть подключен к сети Интернет.

5 APPS

Наслаждайтесь разнообразием новостей, спортивных репортажей, прогнозов погоды и игр, установив соответствующие приложения в телевизоре.

 Для использования данной функции телевизор должен быть подключен к сети Интернет.

 Дополнительную информацию см. в разделе [«Использование службы Приложения»](#).

6 Универсальная программа

Универсальная программа – это универсальное приложение для поиска и просмотра различного содержимого, например, телесериалов, постановок, фильмов, музыки. **Универсальная программа** может рекомендовать содержимое, основываясь на ваших предпочтениях, и уведомлять вас о выходе новых эпизодов сериала.

 Дополнительную информацию о функции **Универсальная программа** см. в разделе [«Работа с приложением Универсальная программа»](#).

 В зависимости от поставщика услуг изображения могут выглядеть размытыми.

 Эта функция может не поддерживаться в зависимости от региона или модели.

Обновление программного обеспечения телевизора

Вы можете просмотреть номер версии своего ПО и при необходимости установить обновление.

[🏠](#) > [⚙️ Настройки](#) > [Поддержка](#) > [Обновление ПО](#) [Попроб.](#)

Обновление программного обеспечения телевизора до последней версии

⚠️ НЕ ОТКЛЮЧАЙТЕ питание телевизора, пока не будет завершено обновление. После завершения обновления программного обеспечения телевизор автоматически выключится и снова включится. После обновления ПО восстанавливаются параметры видео и аудио по умолчанию.

Обновление через Интернет

[🏠](#) > [⚙️ Настройки](#) > [Поддержка](#) > [Обновление ПО](#) > [Обновить сейчас](#) [Попроб.](#)

 Для обновления через Интернет необходимо подключение к нему.

Обновление через устройство USB

[🏠](#) > [⚙️ Настройки](#) > [Поддержка](#) > [Обновление ПО](#) > [Обновить сейчас](#)

Чтобы обновить программное обеспечение, сохраните загруженный с веб-сайта Samsung файл обновления на USB-устройстве и подключите это устройство к телевизору.

 Чтобы обновить ПО с USB-накопителя, скачайте пакет обновления с сайта Samsung.com на свой компьютер. Затем сохраните пакет обновления в папке верхнего уровня на устройстве USB. В противном случае телевизор не сможет найти пакет обновления.

Автоматическое обновление ПО телевизора

[🏠](#) > [⚙️ Настройки](#) > [Поддержка](#) > [Обновление ПО](#) > [Автообновление](#) [Попроб.](#)

Если телевизор подключен к Интернету, можно настроить автоматическое обновление ПО телевизора во время просмотра. После обновления в фоновом режиме новая версия будет установлена при следующем включении телевизора.

При получении согласия с условиями использования службы Smart Hub для параметра **Автообновление** автоматически устанавливается значение **Вкл.**. Чтобы отключить эту функцию, воспользуйтесь кнопкой **Выбор**.

 Эта процедура может занять больше времени, если параллельно выполняется другая функция, требующая подключения к сети.

 Данная функция требует подключения к сети Интернет.

Поддержка

В случае неполадок в работе телевизора вы можете обратиться непосредственно в компанию Samsung.

Поддержка через Удаленное управление

[🏠](#) > [⚙️ Настройки](#) > [Поддержка](#) > [Удаленное управление](#) [Попроб.](#)

Приняв условия нашего соглашения об обслуживании, вы можете использовать функцию **Удаленное управление** для обращения в службу удаленной поддержки, чтобы технический специалист Samsung в дистанционном режиме через Интернет провел диагностику телевизора, устранил проблемы и обновил его программное обеспечение. Функцию **Удаленное управление** можно включать и отключать по своему усмотрению.

 Данная функция требует подключения к сети Интернет.

 Запустить эту функцию также можно, нажав кнопку [🏠](#) и удерживая ее не менее 5 секунд.

Что такое удаленная поддержка?

Служба удаленной поддержки компании Samsung предлагает вам индивидуальную поддержку: технический специалист Samsung может удаленно предоставить указанные ниже услуги:

- Выполнить диагностику вашего телевизора
- Настроить параметры телевизора
- Восстановить настройки по умолчанию на вашем телевизоре
- Установить рекомендуемое обновление микропрограммного обеспечения

Как работает удаленная поддержка?



Воспользоваться услугами удаленной поддержки компании Samsung для решения вопросов относительно телевизора очень просто:

1. Обратитесь в операторский центр Samsung и закажите удаленную поддержку.
2. Откройте меню на телевизоре и перейдите к разделу **Поддержка**. ([🏠](#) > [⚙️ Настройки](#) > [Поддержка](#))
3. Выберите **Удаленное управление**, прочтите и примите условия соглашения об обслуживании. Когда откроется экран ввода PIN-кода, предоставьте PIN-код техническому специалисту.
4. После этого технический специалист получит доступ к вашему телевизору.

Поиск контактной информации службы

[🏠](#) > [⚙️ Настройки](#) > [Поддержка](#) > [Об этом телевизоре](#) [Попроб.](#)



Эта функция позволяет узнать адрес веб-сайта Samsung, телефонный номер операторского центра, номер модели телевизора, версию его программного обеспечения, информацию о лицензии на открытый исходный код и другие сведения, необходимые для получения поддержки от оператора или на веб-сайте Samsung.

-  Эту же информацию можно получить с помощью QR-кода своего телевизора.
-  Запустить эту функцию также можно, нажав кнопку  (воспроизвести) и удерживая ее не менее 5 секунд. Продолжайте удерживать кнопку, пока не появится всплывающее окно с информацией о клиенте.

Запрос на обслуживание

[🏠](#) > [⚙️ Настройки](#) > [Поддержка](#) > [Запросить поддержку](#) [Попроб.](#)

При возникновении проблем в работе телевизора пользователь может оформить запрос на обслуживание. Выберите соответствующую вашей проблеме категорию и нажмите [Запросить сейчас](#) или [Запланировать встречу](#) > [Отправить](#). Заявка на обслуживание будет зарегистрирована. Представитель операторского центра Samsung свяжется с вами, чтобы подтвердить запрос на обслуживание.

-  Эта функция может не поддерживаться в некоторых регионах.
-  Вы должны будете принять условия запроса на обслуживание.
-  Данная функция требует подключения к сети Интернет.

Подключения

Чтобы смотреть программы в прямом эфире, подсоедините к телевизору антенну и кабель антенны или настройте доступ в Интернет с помощью кабеля локальной сети или беспроводного маршрутизатора. С помощью соответствующих адаптеров к телевизору можно подключать внешние устройства.

Указания по подключению

В этом разделе можно ознакомиться с подробными сведениями о внешних устройствах, совместимых с телевизором.

 >  **Источник** > **Указания по подключению**

Здесь вы найдете графические инструкции по подключению различных внешних устройств, таких как приемник кабельного телевидения, игровая консоль или компьютер. Чтобы ознакомиться с подробной информацией, выберите способ подключения внешнего устройства.

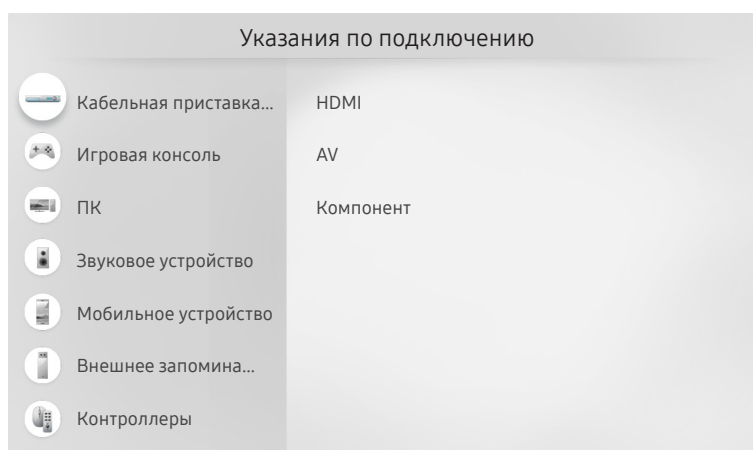

 Картинка на экране вашего телевизора может отличаться от изображения выше в зависимости от региона или модели.

Подключение антенны (Антенна)

К телевизору можно подсоединить кабель антенны.

✎ При использовании приемников кабельного или спутникового телевидения подключение антенны не является необходимым.

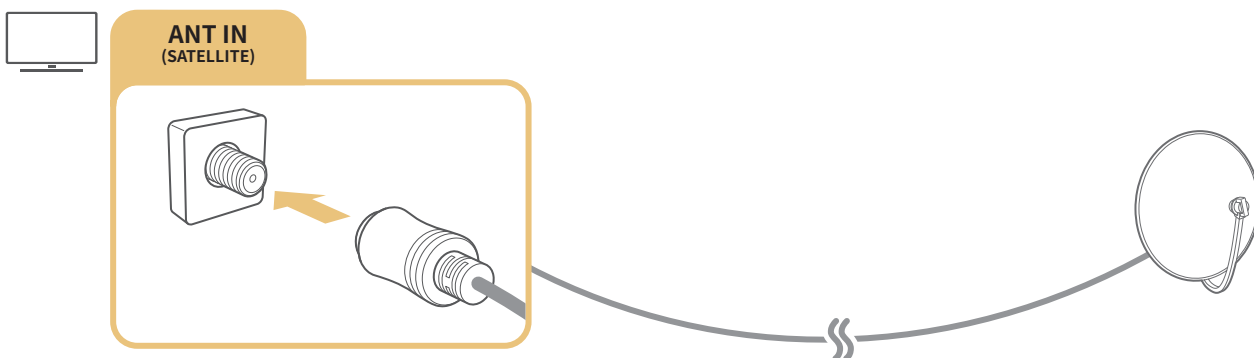
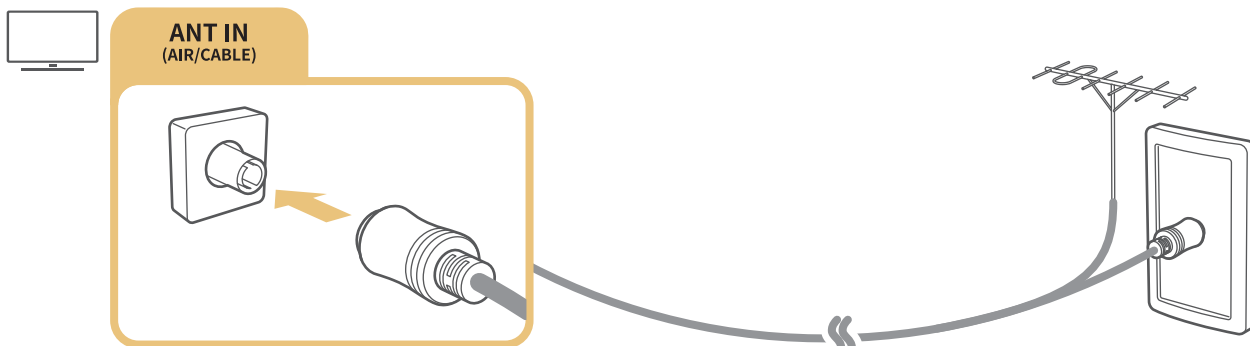

Рекомендуется подсоединить оба соединителя с помощью Multi-Switch или DiSEqC. Разъемы лучше всего подключить через коммутатор Multi-Switch или DiSEqC. и т. п., и выбрать для параметра **Тип подключения антенны** значение **Двойной осциллятор**.

- ✎ Способ подключения может отличаться в зависимости от модели.
- ✎ В некоторых регионах система DVB-T2 может не поддерживаться.
- ✎ В зависимости от модели или региона.

Подключение к сети Интернет

С помощью телевизора можно подключиться к Интернету.

Подключение к Интернету

[🏠](#) > [⚙️ Настройки](#) > [Общие](#) > [Сеть](#) > [Открыть настройки сети](#) [Попроб.](#)

Подключиться к доступной сети.

Установка проводного соединения с сетью Интернет

[🏠](#) > [⚙️ Настройки](#) > [Общие](#) > [Сеть](#) > [Открыть настройки сети](#) > [Кабель](#)

Телевизор с подсоединенным кабелем локальной сети автоматически имеет доступ к Интернету.

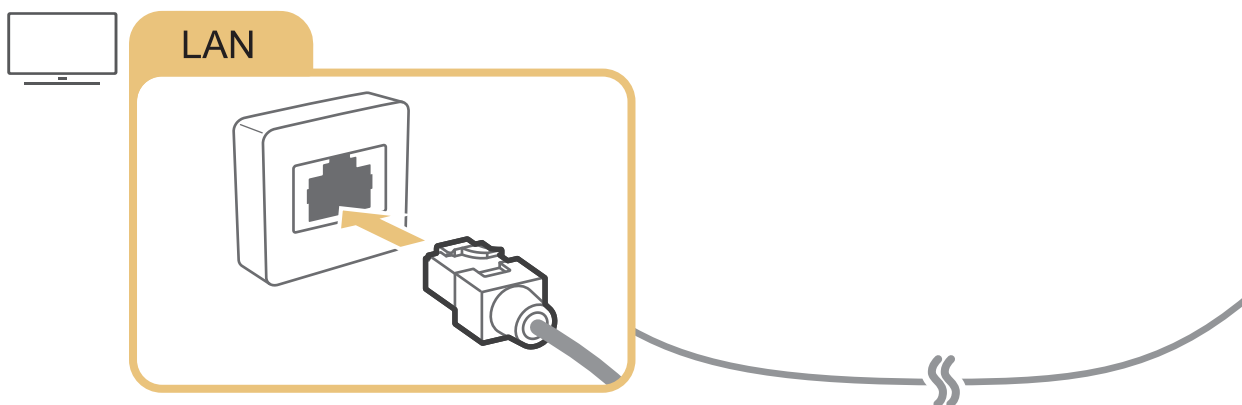

 Используйте для подключения кабель CAT 7 (тип *STP).
* Shielded Twist Pair

 Телевизор не сможет подключиться к сети Интернет, если скорость соединения составляет менее 10 Мбит/с.

Установка беспроводного соединения с сетью Интернет

🏠 > ⚙️ **Настройки** > **Общие** > **Сеть** > **Открыть настройки сети** > **Беспроводная**

Перед подключением уточните имя сети (SSID) и пароль беспроводного маршрутизатора, а затем следуйте инструкциям на экране.

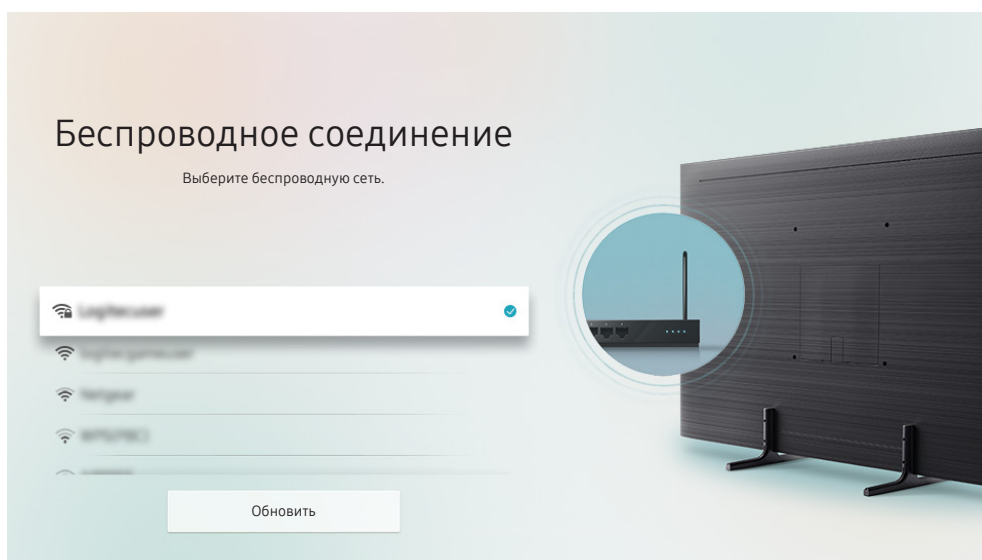
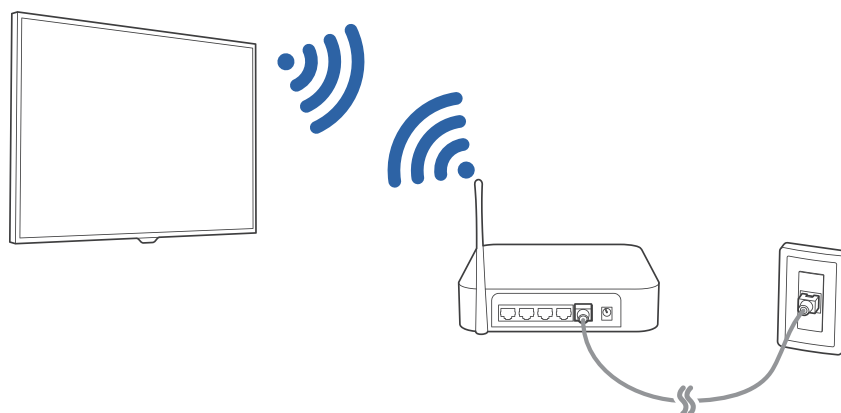

- ✎ Картинка на экране вашего телевизора может отличаться от изображения выше в зависимости от региона или модели.
- ✎ Если беспроводной маршрутизатор не найден, выберите **Добавить сеть** внизу списка и введите имя сети (SSID).
- ✎ Если на маршрутизаторе есть кнопка WPS или PBC, выберите вариант **Использовать WPS** внизу списка, а затем в течение двух минут нажмите на маршрутизаторе кнопку WPS или PBC. Телевизор автоматически установит соединение.

Проверка состояния сетевого подключения

[🏠](#) > [⚙️ Настройки](#) > [Общие](#) > [Сеть](#) > [Состояние сети](#) **Попроб.**

Просмотр информации о текущем состоянии сети и сети Интернет.

Сброс сети

[🏠](#) > [⚙️ Настройки](#) > [Общие](#) > [Сеть](#) > [Сброс настроек сети](#) **Попроб.**

Восстановить настройки сети до заводских значений по умолчанию.

Включение телевизора с помощью Мобильное устройство

[🏠](#) > [⚙️ Настройки](#) > [Общие](#) > [Сеть](#) > [Дополнительные настройки](#) > [Включать с мобильного устройства](#)

Вы можете одновременно включить телевизор и свое мобильное устройство, когда они оба подключены в одну сеть.

Подключение устройства управления IP к телевизору

[🏠](#) > [⚙️ Настройки](#) > [Общие](#) > [Сеть](#) > [Дополнительные настройки](#) > [Удаленный IP](#)

Для управления своим IP-устройством вы можете удаленно подключить к телевизору устройство управления IP.

 Для использования данной функции должна быть включена функция [Включать с мобильного устройства](#).

 Включение данной функции позволит другим устройствам управления IP контролировать ваш телевизор. Рекомендуется включать данную функцию только в случае, если у вас установлен и специально настроен сертифицированный контроллер для телевизоров Samsung, а сеть Wi-Fi защищена паролем.

 Эта функция может не поддерживаться в зависимости от региона или модели.

Настройка подключения к сети Интернет через протокол IPv6

Настройка параметров IPv6-подключения

[🏠](#) > [⚙️ Настройки](#) > [Общие](#) > [Сеть](#) > [Дополнительные настройки](#) > [IPv6](#)

 Эта функция может не поддерживаться в зависимости от региона или модели.

Проверка подключения к сети Интернет через протокол IPv6

[🏠](#) > [⚙️ Настройки](#) > [Общие](#) > [Сеть](#) > [Дополнительные настройки](#) > [Состояние IPv6](#)

 Эта функция может не поддерживаться в зависимости от региона или модели.

Изменение названия телевизора в списке сети

[🏠](#) > [⚙️ Настройки](#) > [Общие](#) > [Диспетчер системы](#) > [Имя устройства](#) [Попроб.](#)

Имя телевизора в сети можно изменить. Выберите [Польз. Ввод](#) внизу списка и укажите новое имя.

Устранение проблем с подключением к сети Интернет

Если телевизор не удается подключить к Интернету, возможно, приведенные ниже способы помогут решить проблему.

Устранение проблем с подключением к сети Интернет [Попроб.](#)

Ознакомившись с приведенной далее информацией, попробуйте устранить проблему с подключением к Интернету. Если проблема не устранена, свяжитесь с поставщиком услуг доступа к сети Интернет.

Сетевой кабель не найден

Убедитесь, что кабель локальной сети подключен с обеих сторон. Если кабель подсоединен, проверьте, включен ли маршрутизатор. Если он включен, выключите его и снова включите.

Сбой беспроводного сетевого соединения



Если выбранный беспроводной маршрутизатор не найден, перейдите в экранное меню [Открыть настройки сети](#) и выберите правильный маршрутизатор.

-  >  [Настройки](#) > [Общие](#) > [Сеть](#) > [Открыть настройки сети](#)



Не удается подключиться к беспроводному маршрутизатору

1. Убедитесь, что маршрутизатор включен. Если он включен, выключите его и снова включите.
2. Введите правильный пароль, если необходимо.



Сбой автоматической настройки IP-адреса

1. Настройте параметры в меню [Настр-ки IP](#).
 -  >  [Настройки](#) > [Общие](#) > [Сеть](#) > [Состояние сети](#) > [Настр-ки IP](#)
2. Убедитесь, что на маршрутизаторе включен сервер DHCP, после чего отключите питание маршрутизатора и включите его снова.
3. При необходимости перезапустите маршрутизатор.
 - Для подключения к беспроводной сети при необходимости введите соответствующий пароль.

Не удается подключиться к сети

1. Проверьте все [Настр-ки IP](#).
 -  >  [Настройки](#) > [Общие](#) > [Сеть](#) > [Состояние сети](#) > [Настр-ки IP](#)
2. Проверив на маршрутизаторе состояние сервера DHCP (он должен быть активен), отсоедините и снова подсоедините кабель локальной сети.
 - Для подключения к беспроводной сети при необходимости введите соответствующий пароль.

Выполнено подключение к локальной сети, но не к сети Интернет

1. Убедитесь, что сетевой кабель Internet подсоединен ко внешнему разъему LAN маршрутизатора.
2. Проверьте значения DNS в [Настр-ки IP](#).
 -  >  [Настройки](#) > [Общие](#) > [Сеть](#) > [Состояние сети](#) > [Настр-ки IP](#)

Настройка сети выполнена, но нет подключения к сети Интернет

Если проблема не устранена, свяжитесь с поставщиком услуг доступа к сети Интернет.

Подключение видеоустройств

Установите видеосоединение между телевизором и внешними устройствами.

Подключение через кабель HDMI

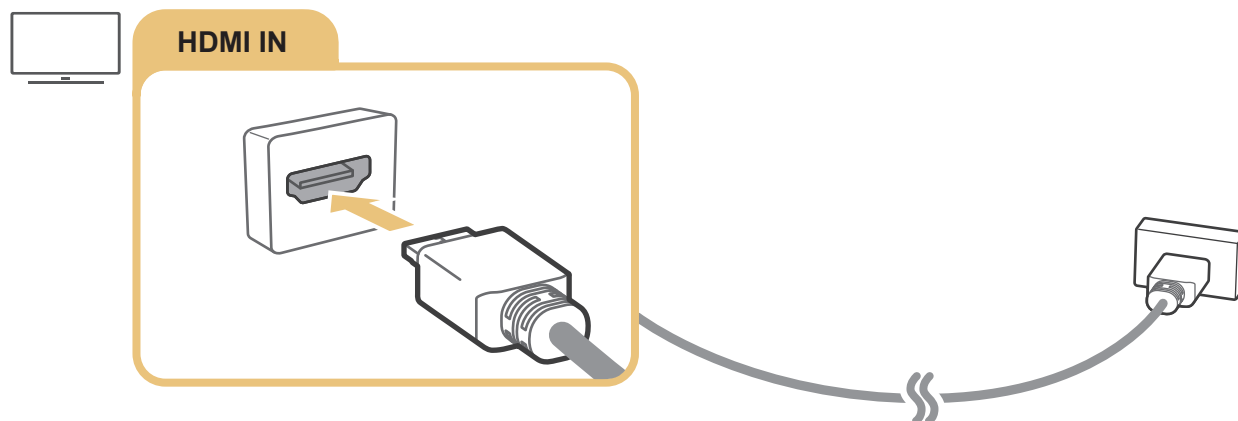

Подключение через компонентный кабель

Соедините компонентный кабель с компонентными входными разъемами телевизора и компонентными выходными разъемами устройства, как показано на рисунке ниже.

Убедитесь, что цвет кабеля совпадает с цветом разъема.

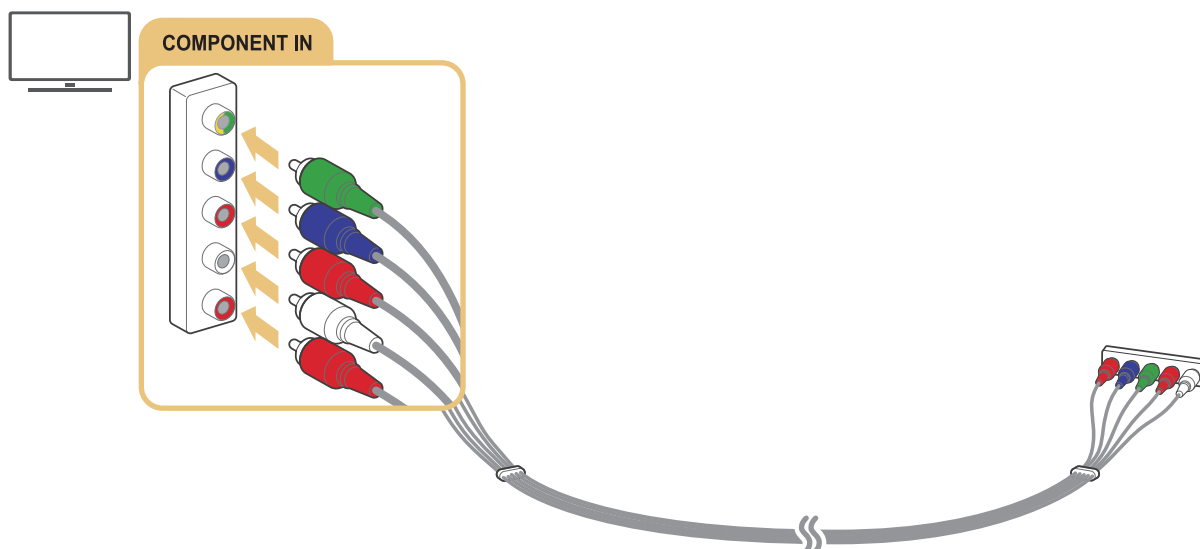

 В зависимости от модели или региона.

Подключение через композитный (A/V) кабель

Соедините кабель AV с входными разъемами AV телевизора и выходными разъемами AV устройства, как показано на рисунке ниже.

Убедитесь, что цвет кабеля совпадает с цветом разъема.

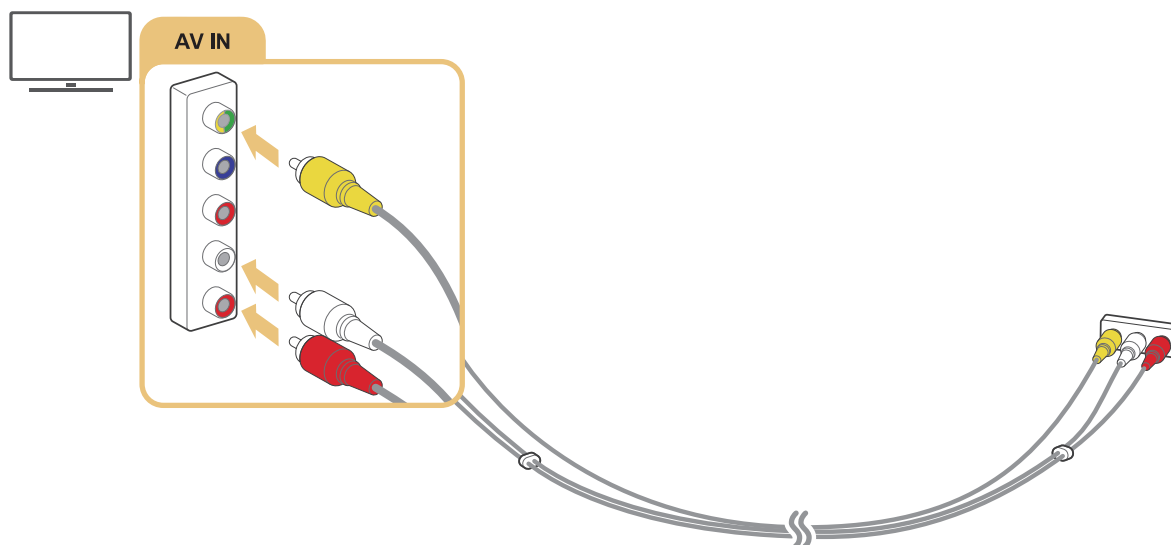

 В зависимости от модели или региона.

Подключение с помощью компонентного кабеля (только для моделей с разъемами COMPONENT IN / AV IN)

Компонентный кабель позволяет просматривать видео с разрешением до 1080p. Компонентное соединение необходимо для просмотра видео с большинства DVD- и Blu-ray-проигрывателей.

Установите соединение между разъемами Component IN и AV IN на телевизоре и разъемом Component OUT на внешнем устройстве с помощью комплектных компонентных и AV-адаптеров, как показано на рисунке ниже. Убедитесь, что вы подключили кабель к разъему соответствующего цвета. (синий – к синему, желтый – к желтому).

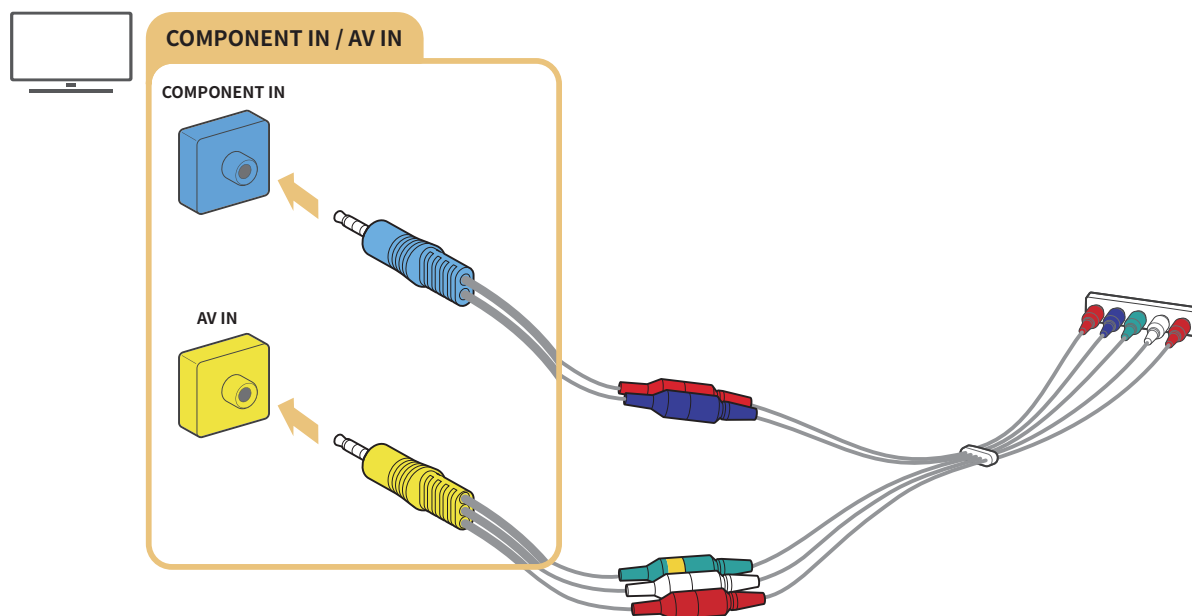



- ✎ Чтобы использовать компонентное оборудование, подключите компонентный адаптер (синий) и AV-адаптер (желтый).
- ✎ В зависимости от модели или региона.

Подключение с помощью композитного кабеля (только для моделей с разъемами COMPONENT IN / AV IN)

Подключение через AV-разъем обеспечивает разрешение до 576i.

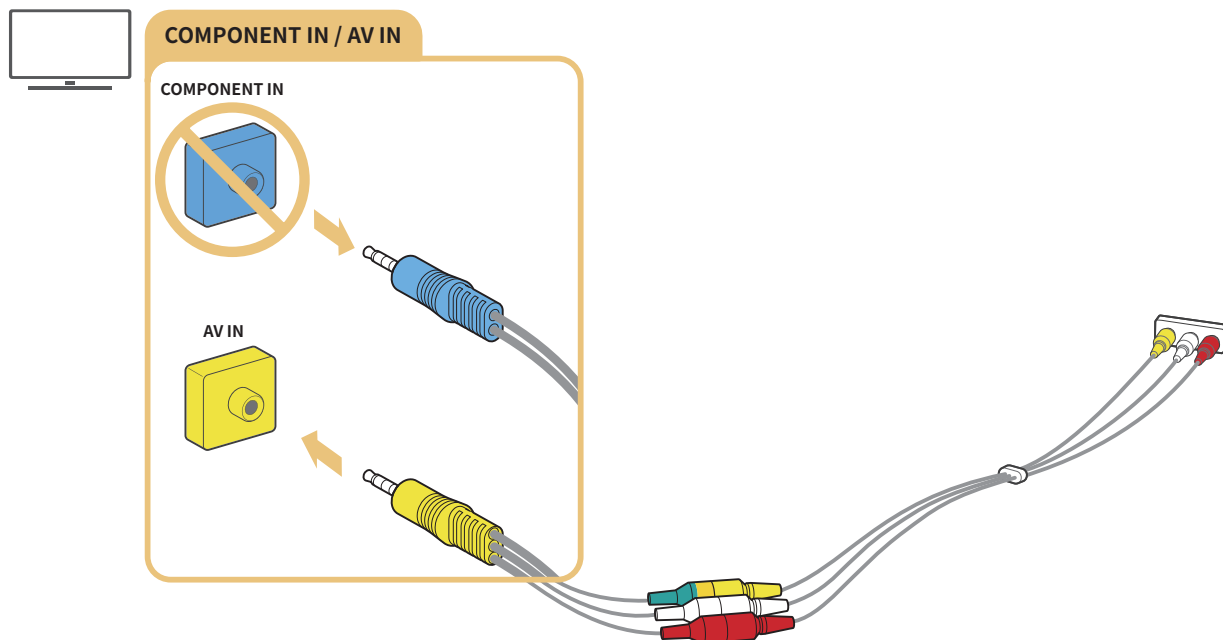
Установите соединение между разъемами AV IN на телевизоре и AV OUT на внешнем устройстве с помощью комплектных AV-адаптера и композитного кабеля, как показано на рисунке ниже. При подключении кабелей следите за тем, чтобы цвета кабелей и разъемов совпадали.



-  Подключайте AV-оборудование (композитное) только ко входу AV IN. Не подключайте его к разъему COMPONENT IN.
-  В зависимости от модели или региона.

Подключения аудиовхода и аудиовыхода

Установите аудиосоединение между телевизором и внешними устройствами.

 Дополнительные сведения о выборе внешних динамиков доступны в разделе «[Выбор динамиков](#)».

Подключение через кабель HDMI (ARC)

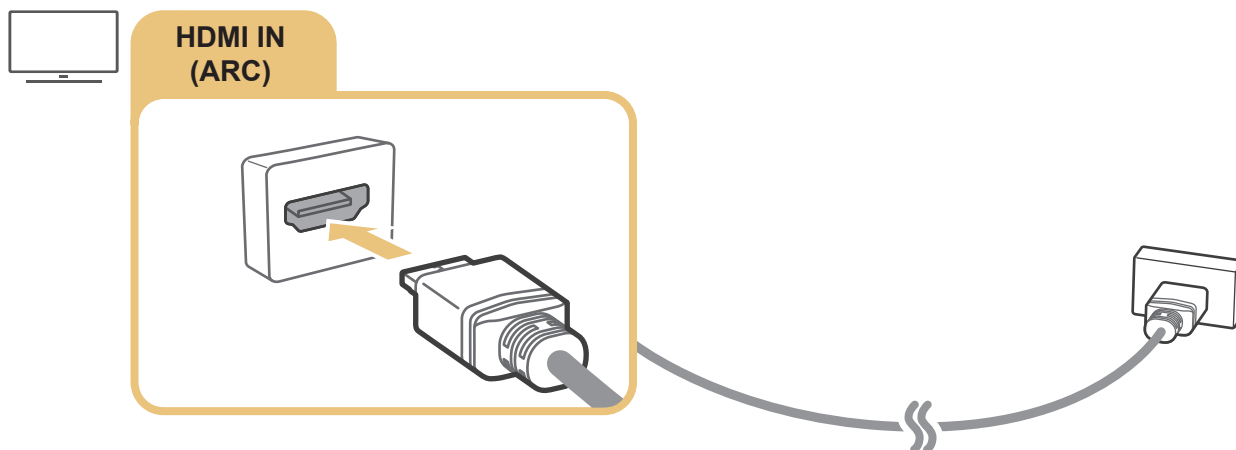

Подключение через цифровой (оптический) аудиокабель

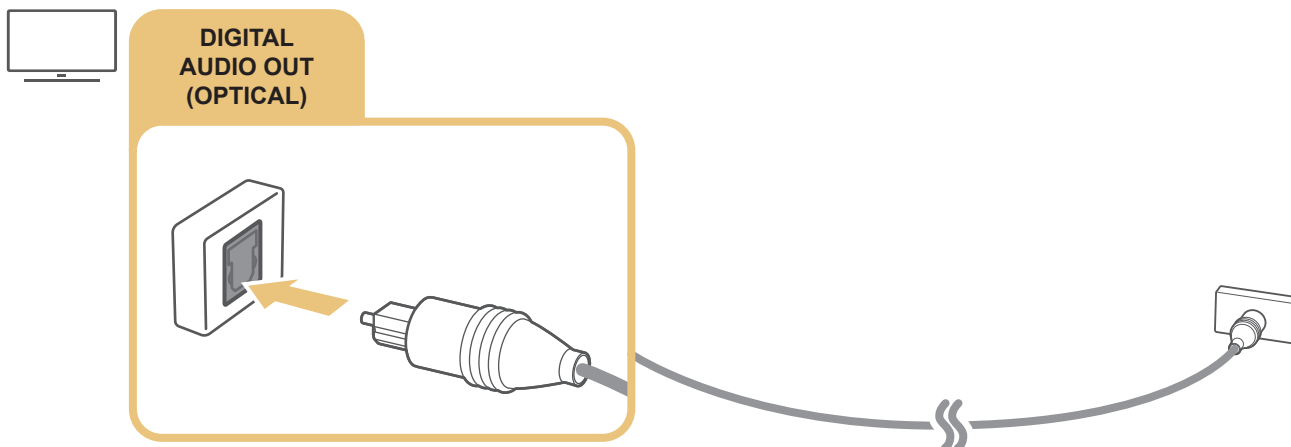

Подключение через беспроводную сеть



Через беспроводную сеть телевизор может быть подключен к аудиоустройству Samsung, поддерживающему функцию Wi-Fi. Для этого оба устройства должны находиться в одной сети. Дополнительную информацию о подключении и эксплуатации аудиоустройства Samsung с поддержкой функции Wi-Fi см. в руководстве пользователя устройства.

Подключение компьютера

Используйте телевизор в качестве компьютерного монитора или подсоедините телевизор к компьютеру через сеть и получите доступ к содержимому компьютера.

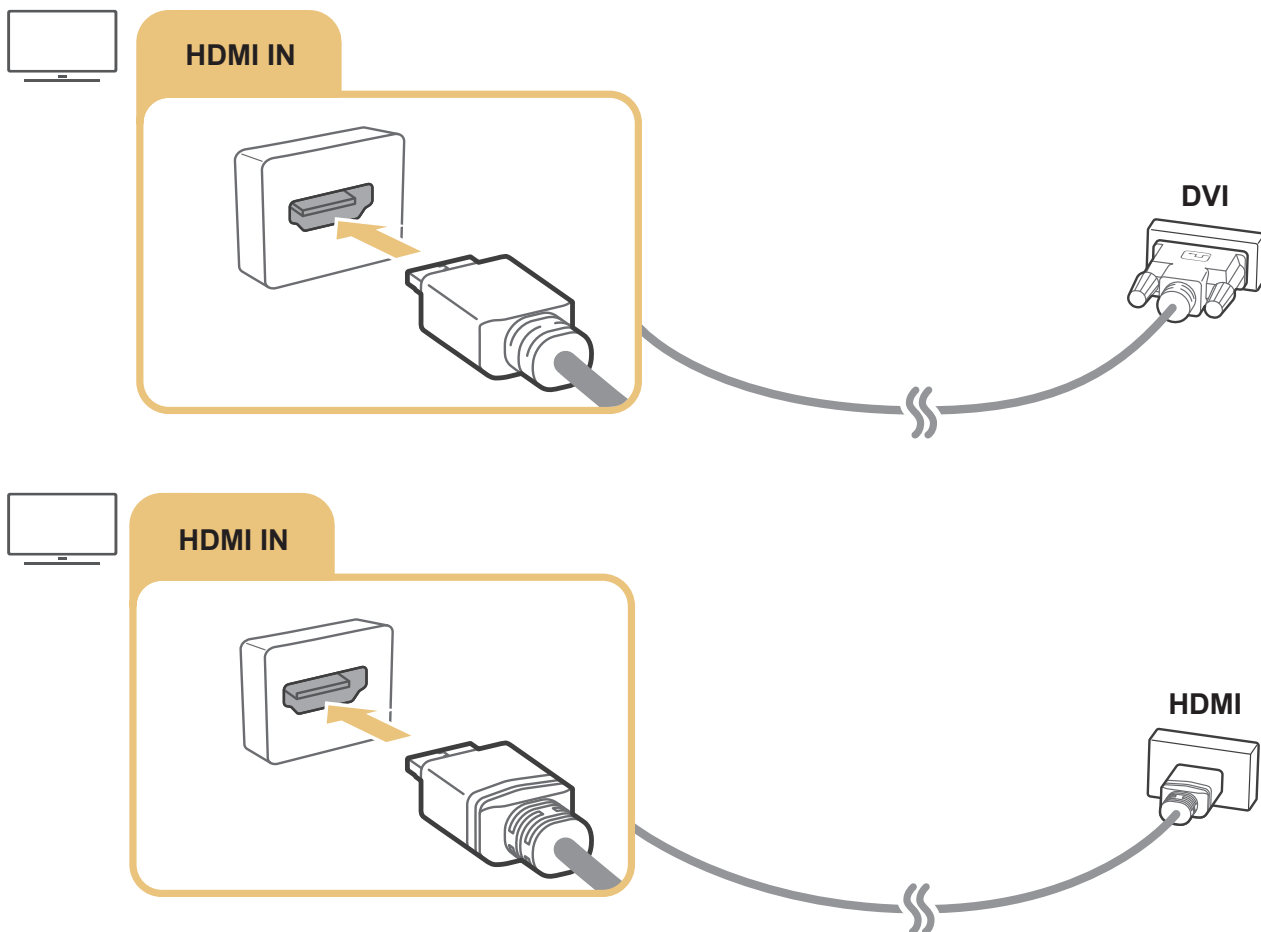
Подключение через порт HDMI для совместного использования экрана (HDMI)



 После подключения компьютера перейдите к  >  **Источник**, а затем из списка значков внешних устройств выберите значок компьютера. Дополнительные сведения о параметрах портов см. в разделе «Изменение названия и значка внешнего устройства».

Подключение мобильного устройства

Чтобы управлять телевизором с помощью мобильного устройства или воспроизводить его содержимое на большом экране, подключите мобильное устройство к телевизору в одной сети.

Для простого и быстрого подключения к телевизору и управления его основными настройками установите на своем мобильном устройстве приложение SmartThings. Кроме того, с его помощью вы сможете удаленно контролировать и проверять состояния различных зарегистрированных на сервере устройств, таких как устройства Samsung Smart, бытовая техника и динамики.



-  Убедитесь, что ваш телевизор совместим со SmartThings. Для этого перейдите в меню **Поддерживаемое устройство** приложения SmartThings.
-  Чтобы воспользоваться приложением SmartThings, вы должны войти в свою учетную запись Samsung, зарегистрированную в телевизоре.
-  В некоторых странах или моделях мобильных устройств эта функция может не поддерживаться.
-  Эта функция может не поддерживаться в зависимости от региона или модели.
-  Совместимость с функциями может зависеть от версии приложения SmartThings.

Для установки приложения SmartThings скачайте его из Google Play Store или App Store.

Подключение к телевизору с помощью приложения SmartThings

1. Включите телевизор.
2. Запустите приложение SmartThings на мобильном устройстве.
3. Нажмите **Добавить устройство** на панели управления приложения SmartThings. Будет выполнен поиск подключаемых телевизоров.
4. В списке результатов поиска выберите модель своего телевизора.
5. Введите отображаемый на экране телевизора PIN-код.

После завершения регистрации телевизора в вашей учетной записи Samsung вы можете управлять им с помощью приложения SmartThings.

-  Эта функция может не поддерживаться в зависимости от региона или модели.
-  Если на мобильном устройстве не удалось обнаружить телевизор, выключите и включите оба устройства, а затем повторите попытку.
-  Если у вас несколько телевизоров, чтобы выбрать нужный, присвойте устройствам разные имена, перейдя в меню [🏠 > ⚙️ Настройки > Общие > Диспетчер системы > Имя устройства](#).

Дублирование экрана телевизора и мобильного устройства с помощью приложения SmartThings

Дублированием называют воспроизведение звука и отображение экрана мобильного устройства на телевизоре, либо воспроизведение звука и отображение экрана телевизора на мобильном устройстве. Приложение SmartThings позволяет воспроизводить изображение и звук с телевизора на мобильном устройстве или воспроизводить изображение и звук с вашего мобильного устройства на телевизоре.

Запустите приложение SmartThings на мобильном устройстве. Выберите свой телевизор на панели управления в приложении. Вы можете использовать следующие функции:

- Вы можете наслаждаться экраном и звуком мобильного устройства на телевизоре.

 Подключив мобильное устройство с возможностью дублирования изображения на экран телевизора, используйте эту функцию по беспроводной связи для просмотра экрана и прослушивания звука на телевизоре, а также для воспроизведения на телевизоре видео-, аудио- и фотофайлов, отображаемых на экране мобильного устройства.

- Вы можете наслаждаться звуком и изображением телевизора на своем мобильном устройстве.
- Вы можете ограничиться прослушиванием телевизионной трансляции на мобильном устройстве.



 Эта функция может не поддерживаться в зависимости от региона или модели.

 Новое устройство можно добавить через приложение SmartThings на вашем мобильном телефоне. Более подробную информацию можно найти в руководстве пользователя приложения SmartThings.

 В некоторых странах или моделях мобильных устройств эта функция может не поддерживаться.

 Совместимость с функциями может зависеть от версии приложения SmartThings.

 Если не найдено ни одного телевизора, попробуйте отключить и снова включить телевизор и устройство.

 Если имеется несколько телевизоров, для упрощения идентификации можно присвоить каждому из них отдельное имя. Для этого выберите  >  **Настройки** > **Общие** > **Диспетчер системы** > **Имя устройства**.

Управление мобильным устройством

 >  **Настройки** > **Общие** > **Диспетчер внешних устройств** > **Диспетчер подключенных устройств** **Попроб.**

- **Уведомление о доступе**

Задайте параметры отображения уведомления о попытке подключиться к телевизору через мобильное устройство.

- **Список устройств**

Просматривайте, редактируйте и удаляйте список мобильных устройств, зарегистрированных на телевизоре.

Переключение между подключенными к телевизору внешними устройствами

Можно смотреть телевизионный канал и содержимое с внешних устройств.

Изменение входного сигнала

🏠 > 📺 **Источник**

Содержимое подключенного внешнего устройства, выбранного на экране **Источник**, отображается на экране телевизора.

- ✎ При подключении USB-устройства через USB-порт появляется всплывающее сообщение для быстрого перехода к мультимедийным файлам, доступным на устройстве.
- ✎ Эта функция может не поддерживаться в некоторых регионах или некоторыми устройствами.

Изменение названия и значка внешнего устройства

🏠 > 📺 **Источник**

Название порта для подключенного внешнего устройства можно изменить или добавить его на начальный экран.

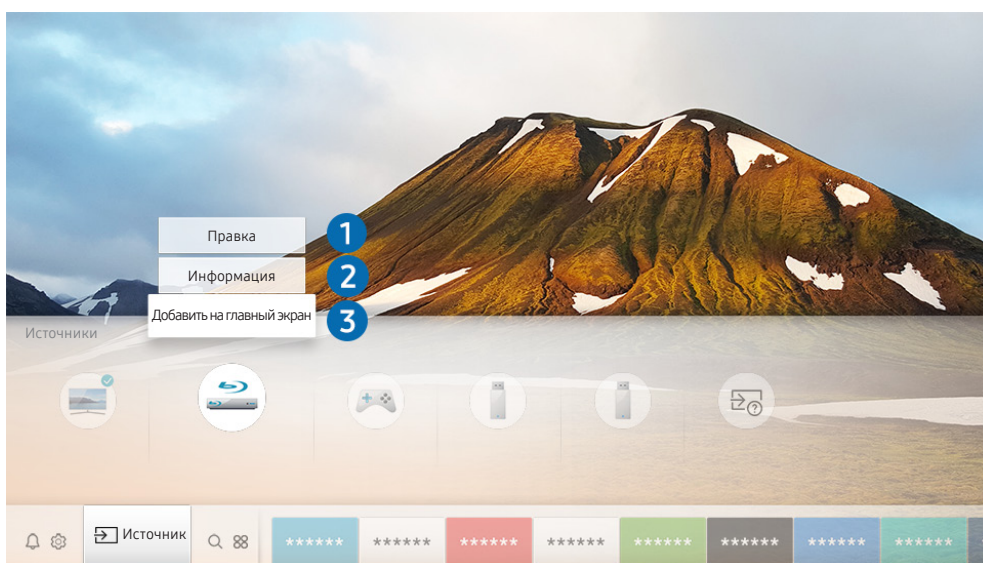

- ✎ Картинка на экране вашего телевизора может отличаться от изображения выше в зависимости от региона или модели.
1. Переместите фокус на подключенное внешнее устройство.
 2. Нажмите навигационную кнопку со стрелкой вверх. На экране появятся следующие функции.
- ✎ Набор доступных функций может различаться в зависимости от типа порта.

1 Правка

Чтобы упростить порядок изменения режима приема входного сигнала, вы можете присвоить каждому порту имя устройства ввода данных или любое другое.

2 Информация

Просмотр подробной информации о внешних устройствах, подключенных к телевизору.

3 Добавить на главный экран

Добавление порта внешнего устройства на начальный экран для быстрого доступа к нему.



Использование дополнительных функций

Представленные на экране **Источник** функции и возможности описаны ниже.

- **Указания по подключению:** Руководство по подключению устройств.

Примечания по подключению

При подключении внешнего устройства обратите внимание на следующие аспекты.

-  Количество разъемов, их обозначение и расположение могут отличаться в зависимости от модели.
-  При подсоединении внешнего устройства к телевизору см. руководство по эксплуатации к устройству. Количество разъемов внешних устройств, их обозначение и расположение могут отличаться в зависимости от производителя.

Примечания относительно подключения через порт HDMI

- Рекомендуется использовать следующие типы кабелей HDMI:
 - Высокоскоростной кабель HDMI
 - Высокоскоростной кабель HDMI с Ethernet
- Используйте кабель HDMI толщиной 17 мм или меньше.

- Использование несертифицированного кабеля HDMI может стать причиной отсутствия изображения или ошибки соединения.
- Некоторые кабели HDMI и устройства могут быть несовместимы с телевизором ввиду различных характеристик HDMI.
- Данный телевизор не поддерживает функцию HDMI Ethernet Channel. Ethernet – это локальная сеть (LAN) на базе коаксиальных кабелей, поддерживающих протоколы обмена данными IEEE.
- Многие графические адаптеры компьютеров имеют не порты HDMI, а порты DVI. Если ваш ПК не поддерживает видеовыход HDMI, подключите ПК с помощью кабеля HDMI–DVI.



Дополнительную информацию см. в разделе «[Подключение компьютера](#)».

Примечания по подключению для аудиоустройств

- Для более высокого качества аудио рекомендуется использовать AV-ресивер.
- При подключении внешнего аудиоустройства с помощью оптического кабеля название подключенного устройства автоматически будет отображаться в настройках **Вывод звука**. Для этого необходимо включить внешнее звуковое устройство до подключения оптического кабеля. Чтобы изменить настройки **Вывод звука** вручную, выполните следующие действия:
 - Выберите подсоединенное устройство на экране **Быстрые настройки**.
Кнопкой Выбор выберите **Аудио/Оптический выход** в меню **Вывод звука**. (🏠 > ⚙️ **Настройки** > кнопка со стрелкой вверх > **Вывод звука**).
 - Выберите подсоединенное устройство на экране **Настройки**.
Выберите пункт **Аудио/Оптический выход** в меню **Вывод звука**. (🏠 > ⚙️ **Настройки** > **Звук** > **Вывод звука**).
- Необычный звук из аудиоустройства во время его использования может свидетельствовать о проблеме в самом устройстве. В этом случае следует обратиться за поддержкой к производителю аудиоустройства.
- Цифровое аудио доступно только в телетрансляциях с 5.1-канальным звуком.

Примечания по подключению для компьютеров

- Поддерживаемые телевизором настройки разрешения см. в разделе «Прочтите перед подключением компьютера (поддерживаемые разрешения)».
- При активации общего доступа к файлам присутствует риск несанкционированного доступа. Если необходимости в обмене данными нет, отключите общий доступ к файлам.
- Для подключения компьютера и телевизора по беспроводной сети оба устройства должны быть соединены друг с другом в одной сети.
- При совместном использовании контента с другими сетевыми устройствами, например, устройствами в системе хранения данных IP (интернет-протокол), совместное использование может не поддерживаться из-за конфигурации сети, качества или функциональности, например, если в сети имеется устройство NAS (сетевое устройство хранения данных).

Примечания относительно подключения мобильных устройств

- Для использования функции Smart View мобильное устройство должно поддерживать функцию совместного доступа, такую как Screen Mirroring или Smart View. Сведения относительно поддержки мобильным устройством функции дублирования экрана можно найти на веб-сайте производителя данного устройства.
- Для использования Прям. подкл. Wi-Fi мобильное устройство должно поддерживать функцию Прям. подкл. Wi-Fi. Проверьте, поддерживает ли мобильное устройство функцию Прям. подкл. Wi-Fi.
- Мобильное устройство и телевизор Smart TV должны быть подключены друг к другу в пределах одной сети.
- Воспроизведение видео- или аудиофайла может периодически прерываться в зависимости от состояния сети.
- При совместном использовании контента с другими сетевыми устройствами, например, устройствами в системе хранения данных IP (интернет-протокол), совместное использование может не поддерживаться из-за конфигурации сети, качества или функциональности, например, если в сети имеется устройство NAS (сетевое устройство хранения данных).

Периферийные устройства

Чтобы упростить управление телевизором, к нему можно подключить внешние устройства (например, клавиатуру).

Использование Anynet+ (HDMI-CEC)

Внешними устройствами, подключенными через Anynet+ (HDMI-CEC), можно управлять с помощью пульта ДУ.

Пульт ДУ телевизора можно использовать для управления внешними устройствами, подключенными к телевизору через кабель HDMI, и поддерживающими Anynet+ (HDMI-CEC). Обратите внимание, что настраивать функцию Anynet+ (HDMI-CEC) и управлять ею можно только с помощью пульта ДУ.







Подключение внешнего устройства с помощью Anynet+ и использование меню

 >  **Настройки** > **Общие** > **Диспетчер внешних устройств** > **Anynet+ (HDMI-CEC)** Попроб.

1. Установите для параметра **Anynet+ (HDMI-CEC)** значение **Вкл.**
2. Подключите HDMI-CEC-совместимое устройство к телевизору.
3. Включите подключенное внешнее устройство. Устройство автоматически подключится к телевизору. После установки подключения можно работать с меню подключенного устройства на экране телевизора с помощью пульта ДУ и использовать его для управления устройством.

 Подключение занимает не более двух минут.

Ознакомьтесь с этой информацией, прежде чем подключать устройство Anynet+ (HDMI-CEC)

-  Устройства с поддержкой Anynet+ (HDMI-CEC) следует подключать к телевизору с помощью кабеля HDMI. Обратите внимание на то, что некоторые кабели HDMI могут не поддерживать Anynet+ (HDMI-CEC).
-  Anynet+ не может использоваться для управления внешними устройствами, которые не поддерживают HDMI-CEC.
-  В определенных условиях пульт ДУ телевизора может не работать. В этом случае снова настройте устройство как устройство с поддержкой Anynet+ (HDMI-CEC).
-  Функция Anynet+ (HDMI-CEC) работает только с внешними устройствами, поддерживающими протокол HDMI-CEC, и только когда они включены или находятся в режиме ожидания.
-  С помощью Anynet+ (HDMI-CEC) можно управлять максимум 12 совместимыми внешними устройствами любого типа, кроме домашних кинотеатров (но не более трех устройств одного типа). Anynet+ (HDMI-CEC) позволяет управлять только одним домашним кинотеатром.
-  Для прослушивания 5.1-канального звука с внешнего устройства необходимо подсоединить данное устройство к телевизору с помощью кабеля HDMI, а цифровой выходной аудиоразъем внешнего устройства соединить непосредственно с системой 5.1 домашнего кинотеатра.

Управление телевизором с помощью клавиатуры или мыши

Подключение клавиатуры или мыши упрощает управление телевизором.

[🏠](#) > [⚙️ Настройки](#) > [Общие](#) > [Диспетчер внешних устройств](#) > [Диспетчер устройств ввода](#)
[Попроб.](#)



Подключите клавиатуру или мышь, чтобы упростить управление телевизором.

Подключение клавиатуры или мыши USB

Вставьте кабель клавиатуры или мыши в порт USB телевизора.

 При подключении мыши она доступна только в [Internet](#)-приложении.

Работа с клавиатурой и мышью

Кнопка	Описание
Навигационные клавиши	Перемещение фокуса
Кнопка Windows	Отображение настроек телевизора
Кнопка ввода	Выбор или запуск выделенного элемента
Клавиша ESC	Возврат к предыдущему экрану
Клавиша F1 / F2 / F3 / F4	Кнопки цвета:  /  /  / 
Клавиша F5	Отображение первоначального экрана
Клавиша F6	Отображение экрана Источник
Клавиша F7	Отображение Список каналов
Клавиша F8	Отключение звука
Клавиша F9 / F10	Регулировка громкости
Клавиша F11 / F12	Переключение канала
Кнопки перехода к предыдущей / следующей странице	Прокрутка веб-страницы, отображаемой в Internet -приложении.

Кнопка	Описание
Щелчок левой кнопкой мыши	Доступна только в Internet -приложении. Вы можете открыть меню или ссылку щелчком мыши – точно так же, как и на ПК.
Щелчок правой кнопкой мыши	Доступна только в Internet -приложении. Вы можете использовать следующие функции: <ul style="list-style-type: none">  Параметры, отображаемые в меню, могут различаться в зависимости от выбранного элемента. <ul style="list-style-type: none"> • Открыть • Открыть ссылку в новой вкладке • Включить режим прокрутки

 Некоторые функции могут не поддерживаться в зависимости от региона или модели.

 Для некоторых программ ключевые операции могут различаться.

Настройка устройств ввода

Настройка клавиатуры

[🏠](#) > [⚙️ Настройки](#) > [Общие](#) > [Диспетчер внешних устройств](#) > [Диспетчер устройств ввода](#) > [Настройки клавиатуры](#)

Для настройки клавиатуры используйте следующие функции:

- [Язык клавиатуры](#)
- [Тип клавиатуры](#)

Настройка мыши

[🏠](#) > [⚙️ Настройки](#) > [Общие](#) > [Диспетчер внешних устройств](#) > [Диспетчер устройств ввода](#) > [Настройки мыши](#)

Для настройки мыши используйте следующие функции:

- [Основная кнопка](#)
- [Скор. указателя](#)

Ввод текста с помощью экранной виртуальной клавиатуры

Используйте виртуальную клавиатуру, чтобы ввести текст на телевизоре.

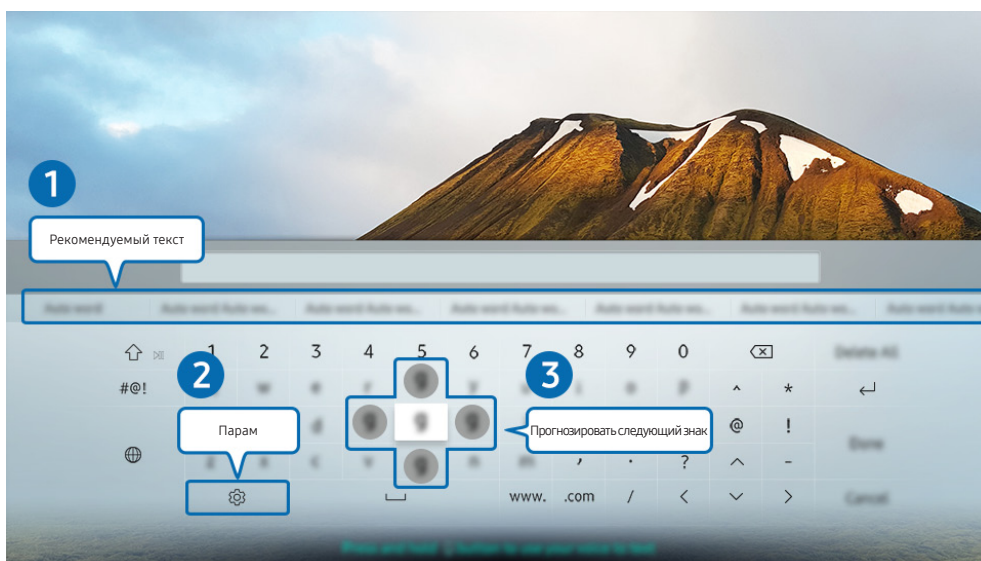

 Картинка на экране вашего телевизора может отличаться от изображения выше в зависимости от региона или модели.

1 Рекомендуемый текст

В процессе ввода поискового запроса эта функция предлагает слова для ввода, из которых вы можете выбрать подходящее.

2 Парам

На экране виртуальной клавиатуры выберите значок . Доступны следующие параметры:

 Доступные параметры зависят от запущенных в данный момент функций.

- Рекомендуемый текст
- Сброс данных рекомендованного текста
- Прогнозировать следующий знак (при использовании кнопок направления)
- Язык

3 Прогнозировать следующий знак

При каждом вводе символа на виртуальной клавиатуре будут отображаться прогнозируемые следующие символы, выбрать один из которых можно с помощью навигационных кнопок.











Функции SMART

С помощью Smart Hub можно пользоваться различными приложениями.

Smart Hub

См. описание основных функций Smart Hub.

Служба Smart Hub позволяет пользоваться функцией поиска в Интернете, устанавливать и использовать различные приложения, просматривать фото и видео, прослушивать музыку с внешних запоминающих устройств и многое другое.

-  Некоторые службы **Smart Hub** являются платными.
-  Для использования функций **Smart Hub** телевизор должен быть подключен к Интернету.
-  В зависимости от поставщика услуг, языка или региона некоторые функции службы **Smart Hub** могут быть недоступны.
-  Перерывы в работе службы **Smart Hub** могут быть вызваны сбоями в работе сети Интернет.
-  Чтобы просмотреть полный текст документа **Условия и политика**, перейдите в раздел  >  **Настройки** > **Поддержка** > **Условия и политика**. [Попроб.](#)
-  Если вы не хотите использовать службу **Smart Hub**, вы можете аннулировать соглашение. Чтобы отменить соглашение об обслуживании Smart Hub, хотя оно и является обязательным, выберите **Сброс Smart Hub**  >  **Настройки** > **Поддержка** > **Самодиагностика** > **Сброс Smart Hub**.

Отображение первоначального экрана

Нажмите кнопку .

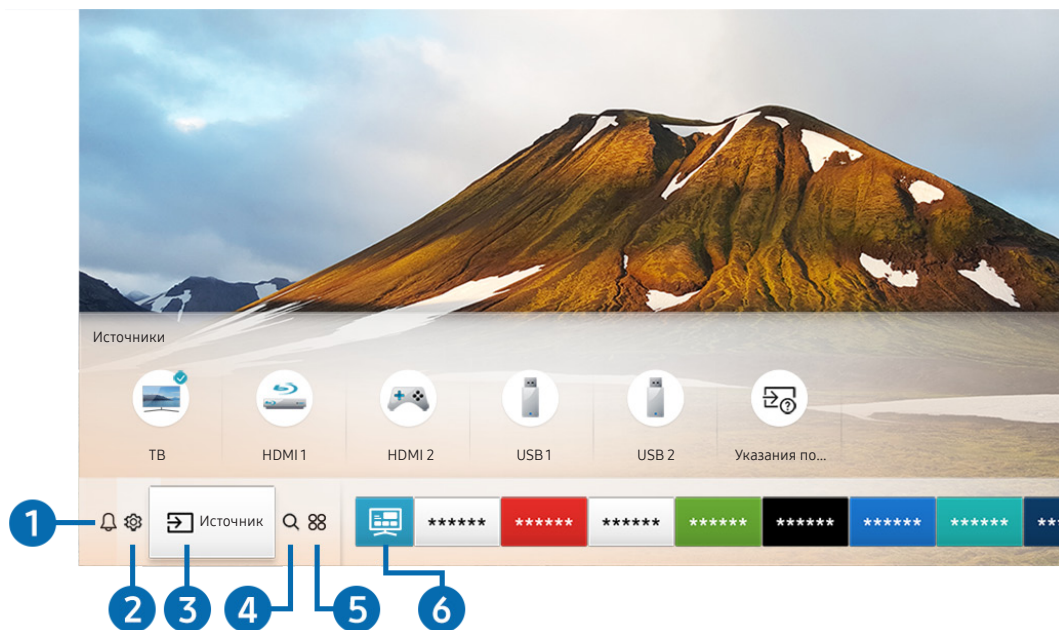



 Картинка на экране вашего телевизора может отличаться от изображения выше в зависимости от региона или модели.

На первоначальном экране можно запускать часто используемые или используемые ранее приложения. Ярлыки приложений можно перемещать по экрану и удалять с него.

Оповещение

Вы можете просмотреть список уведомлений обо всех событиях для вашего телевизора. Уведомление появляется на экране, если пришло время для трансляции запланированной к просмотру программы или событие происходит на зарегистрированном устройстве.

Переместите фокус на **Оповещение**, после чего нажмите кнопку Выбор, в правой части экрана откроется окно настройки уведомлений со следующими функциями:

-  **Удалить все**
Позволяет удалить все имеющиеся уведомления.
-  **Настройки**
 - Позволяет выбрать службы, уведомления которых вы хотите получать.
 - Если включен параметр **Разрешить звук**, то при отображении оповещений воспроизводится звуковой сигнал.

2 Настройки

При наведении фокуса на значок  над меню появятся значки быстрой настройки. С их помощью можно быстро настроить часто используемые функции.

- **Режим изображения**

Можно также выбрать наиболее подходящий режим изображения. Чтобы изменить режим изображения, нажмите кнопку Выбор. Для точной настройки параметров нажмите навигационную кнопку со стрелкой вверх и выберите **Настройка изображения**.

- **Режим звука**

Режим аудио можно изменить для настройки оптимальных параметров воспроизведения звука. Чтобы изменить режим звука, нажмите кнопку Выбор. Для точной настройки параметров нажмите навигационную кнопку со стрелкой вверх и выберите **Настройка эквалайзера**.

- **Вывод звука**

Пользователь может самостоятельно выбрать динамики для воспроизведения звука. Чтобы изменить выходной аудиоразъем, нажмите кнопку Выбор.

- **Язык аудио**

Вы можете изменить язык звуковых сообщений. Для точной настройки параметров нажмите навигационную кнопку со стрелкой вверх и выберите **Перейти к параметрам звука**.

- **Субтитры**

Во время воспроизведения телепередач можно также активировать отображение субтитров. Чтобы активировать/деактивировать функцию **Субтитры**, нажмите кнопку Выбор. Для запуска **Ссылки доступности** нажмите навигационную кнопку со стрелкой вверх и выберите **Ссылки доступности**.

- **Таймер сна**

Пользователь может задать время, по истечении которого телевизор выключится автоматически.

Чтобы задать время ожидания до 180 минут, нажмите кнопку выбора. Для точной настройки таймера отключения нажмите навигационную кнопку со стрелкой вверх и выберите **Настроить таймер выключения**.

- **Сеть**

Пользователь может просматривать информацию о текущем состоянии сети и подключения к Интернету. Нажмите навигационную кнопку со стрелкой вверх и выберите **Состояние сети** или **Настройки сети**.

 При нажатии  **Настройки** отображаются все доступные меню настроек.

 Эта функция может не поддерживаться в зависимости от региона или модели.

3 Источник

Возможность выбирать подключенное к телевизору внешнее устройство.

 Дополнительную информацию см. в разделе [«Переключение между подключенными к телевизору внешними устройствами»](#).

4 Поиск

Приложения или игры можно найти в службах Smart Hub.

 Для использования данной функции телевизор должен быть подключен к сети Интернет.

5 APPS

Наслаждайтесь разнообразием новостей, спортивных репортажей, прогнозов погоды и игр, установив соответствующие приложения в телевизоре.

 Для использования данной функции телевизор должен быть подключен к сети Интернет.

 Дополнительную информацию см. в разделе [«Использование службы Приложения»](#).

6 Универсальная программа

Универсальная программа – это универсальное приложение для поиска и просмотра различного содержимого, например, телесериалов, постановок, фильмов, музыки. **Универсальная программа** может рекомендовать содержимое, основываясь на ваших предпочтениях, и уведомлять вас о выходе новых эпизодов сериала.

 Дополнительную информацию о функции **Универсальная программа** см. в разделе [«Работа с приложением Универсальная программа»](#).

 В зависимости от поставщика услуг изображения могут выглядеть размытыми.

 Эта функция может не поддерживаться в зависимости от региона или модели.

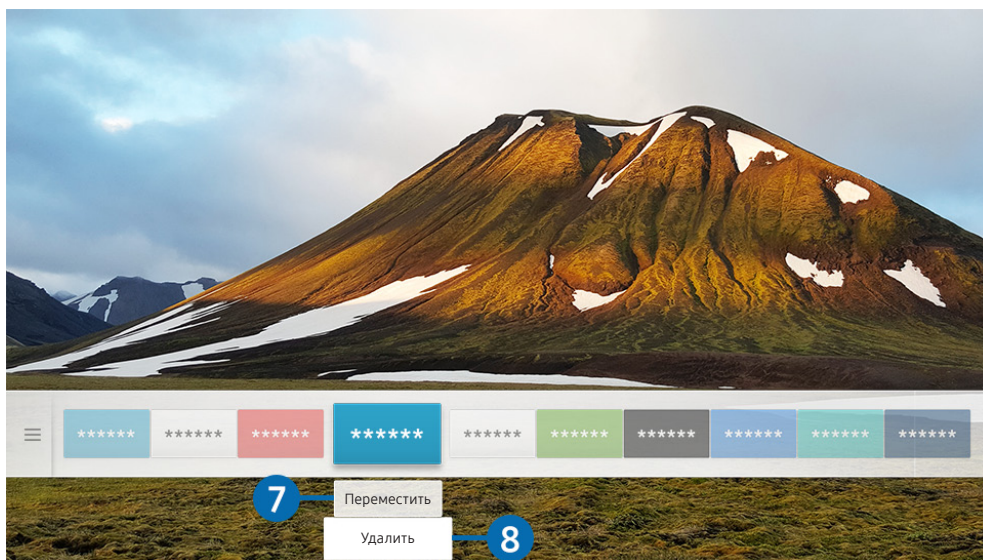

 Картинка на экране вашего телевизора может отличаться от изображения выше в зависимости от региона или модели.

7 Перемещение элемента на первоначальном экране

Установите фокус на ярлык приложения, которое хотите переместить, нажмите кнопку со стрелкой вниз на пульте ДУ и выберите команду **Переместить**. Чтобы переместить приложение в необходимое положение на экране, нажмите навигационную кнопку со стрелкой влево или вправо, а затем кнопку Выбор. Выбранное приложение будет перемещено в новое место начального экрана.

8 Удаление элемента на первоначальном экране

Установите фокус на ярлык приложения, которое хотите удалить, нажмите кнопку со стрелкой вниз на пульте ДУ и выберите команду **Удалить**. Выбранное приложение будет удалено.

 Добавлять часто используемые приложения на первоначальный экран можно с помощью APPS. Сведения о том, как добавлять любимые приложения на первоначальный экран, см. в разделе «Управление приобретенными или установленными приложениями».

Автоматический запуск Smart Hub

[🏠](#) > [⚙️ Настройки](#) > [Общие](#) > [Функции SMART](#) > [Автозапуск Smart Hub](#) [Попроб.](#)

Если для параметра **Автозапуск Smart Hub** установлено значение **Вкл.**, телевизор автоматически переходит на начальный экран при включении. Вы также можете включить или отключить эту функцию с помощью кнопки **Выбор**.

Автоматический запуск последнего использованного приложения

[🏠](#) > [⚙️ Настройки](#) > [Общие](#) > [Функции SMART](#) > [Запускать последнее приложение автоматически](#) [Попроб.](#)

Если для функции **Запускать последнее приложение автоматически** установлено значение **Вкл.**, при включении телевизора будет автоматически запущено последнее использованное приложение. Вы также можете включить или отключить эту функцию с помощью кнопки **Выбор**.

 В некоторых программах эта функция может не поддерживаться.

Тестирование подключений Smart Hub

[🏠](#) > [⚙️ Настройки](#) > [Поддержка](#) > [Самодиагностика](#) > [Запуск теста подключения Smart Hub](#) [Попроб.](#)

Сброс настроек Smart Hub

[🏠](#) > [⚙️ Настройки](#) > [Поддержка](#) > [Самодиагностика](#) > [Сброс Smart Hub](#) [Попроб.](#)



 Вы можете сбросить настройки службы Smart Hub. Введите PIN-код для сброса настроек Smart Hub. PIN-код по умолчанию: «0000» (для Франции и Италии: «1111»). Задать PIN-код можно в разделе [🏠](#) > [⚙️ Настройки](#) > [Общие](#) > [Диспетчер системы](#) > [Изменение PIN](#).

Использование учетной записи Samsung

Создайте собственную учетную запись Samsung и управляйте ею.

[🏠](#) > [⚙️ Настройки](#) > [Общие](#) > [Диспетчер системы](#) > [Уч. зап. Samsung](#) [Попроб](#)



Создание учетной записи Samsung и управление ею

-  Просмотреть полный текст Условия использования и политика конфиденциальности можно в разделе [🏠](#) > [⚙️ Настройки](#) > [Общие](#) > [Диспетчер системы](#) > [Уч. зап. Samsung](#) > [Моя уч. запись](#) > [Условия, политика конфиденциальн.](#) после входа в учетную запись Samsung.
-  Вы также можете создать учетную запись Samsung по адресу <http://account.samsung.com>. Если у вас есть учетная запись, вы можете использовать один идентификатор и для телевизора, и для веб-страницы Samsung.
-  Наличие или отсутствие [Добавить учетную запись](#) на экране будет зависеть от того, вошли ли вы в свою учетную запись Samsung.

Создание учетной записи

[🏠](#) > [⚙️ Настройки](#) > [Общие](#) > [Диспетчер системы](#) > [Уч. зап. Samsung](#) > [\(Добавить учетную запись\)](#) > [Созд. уч. зап.](#)

Чтобы создать учетную запись Samsung, следуйте инструкциям на экране.

-  Чтобы ознакомиться с подробными сведениями об условиях, выберите [Подробнее](#).
-  Чтобы защитить свои персональные данные, выберите [Выбор изображения профиля и ввод пароля \(сильная защита\)](#) в поле под строкой для ввода пароля.
-  Чтобы при включении телевизора автоматически входить в свою учетную запись, установите флажок [Автоматический вход](#).

Создание учетной записи Samsung при помощи учетной записи Facebook

[🏠](#) > [⚙️ Настройки](#) > [Общие](#) > [Диспетчер системы](#) > [Уч. зап. Samsung](#) > [\(Добавить учетную запись\)](#) > [Создать через Facebook](#)

Создание учетной записи Samsung с помощью учетной записи PayPal

[🏠](#) > [⚙️ Настройки](#) > [Общие](#) > [Диспетчер системы](#) > [Уч. зап. Samsung](#) > [\(Добавить учетную запись\)](#) > [Создать через PayPal](#)

-  Эта функция может не поддерживаться в зависимости от региона или модели.

Вход в учетную запись Samsung

[🏠](#) > [⚙️ Настройки](#) > [Общие](#) > [Диспетчер системы](#) > [Уч. зап. Samsung](#) > [Войти](#)

Добавление и изменение информации учетной записи Samsung

[🏠](#) > [⚙️ Настройки](#) > [Общие](#) > [Диспетчер системы](#) > [Уч. зап. Samsung](#) > [Моя уч. запись](#) > [Измен. профиля](#)

 Чтобы изменить данные учетной записи, вы должны войти в свою учетную запись Samsung.

Управление платежной информацией, сохраненной на ТВ

[🏠](#) > [⚙️ Настройки](#) > [Общие](#) > [Диспетчер системы](#) > [Уч. зап. Samsung](#) > [Моя уч. запись](#) > [Информация об оплате](#)

 Для управления платежными данными необходимо войти в учетную запись Samsung.

 Эта функция может не поддерживаться в зависимости от региона или модели.

Настройка параметров Синхронизировать по Интернету

[🏠](#) > [⚙️ Настройки](#) > [Общие](#) > [Диспетчер системы](#) > [Уч. зап. Samsung](#) > [Моя уч. запись](#) > [Синхронизировать по Интернету](#)



Войдя в свою учетную запись Samsung и выбрав настройки синхронизации в Интернете, вы можете обмениваться избранным, зарегистрированным с помощью других устройств.

 Для настройки параметров [Синхронизировать по Интернету](#) вы должны войти в свою учетную запись Samsung.

 Эта функция может не поддерживаться в зависимости от региона или модели.

Удаление учетной записи Samsung с телевизора

[🏠](#) > [⚙️ Настройки](#) > [Общие](#) > [Диспетчер системы](#) > [Уч. зап. Samsung](#) > [Моя уч. запись](#) > [Удалить уч. запись](#)

-  Чтобы удалить данные учетной записи, необходимо войти в свою учетную запись Samsung.
-  После удаления своей учетной записи Samsung необходимо отменить подписку. Чтобы отменить подписку своей учетной записи Samsung, посетите веб-страницу учетных записей Samsung (<http://account.samsung.com>).

Выход из учетной записи Samsung

Чтобы выйти из учетной записи Samsung, в меню [🏠](#) > [⚙️ Настройки](#) > [Общие](#) > [Диспетчер системы](#) > [Уч. зап. Samsung](#) переместите фокус на учетную запись и нажмите кнопку **Выбор**. Или последовательно выберите [Моя уч. запись](#) ([🏠](#) > [⚙️ Настройки](#) > [Общие](#) > [Диспетчер системы](#) > [Уч. зап. Samsung](#) > [Моя уч. запись](#)), а затем нажмите **Выйти**.

Просмотр соглашения с пользователем и политики конфиденциальности

[🏠](#) > [⚙️ Настройки](#) > [Общие](#) > [Диспетчер системы](#) > [Уч. зап. Samsung](#) > [Моя уч. запись](#) > [Условия, политика конфиденциальн.](#)

-  Для просмотра соглашения с пользователем и политики конфиденциальности необходимо войти в учетную запись Samsung.

Использование службы Приложения

Скачивайте и запускайте различные приложения через Smart Hub.

🏠 > 📺 APPS

Наслаждайтесь разнообразием новостей, спортивных репортажей, прогнозов погоды и игр, установив соответствующие приложения в телевизоре.

- ✎ Для использования данной функции телевизор должен быть подключен к сети Интернет.
- ✎ При первом запуске Smart Hub автоматически устанавливаются приложения по умолчанию. Набор приложений по умолчанию может различаться в зависимости от региона.

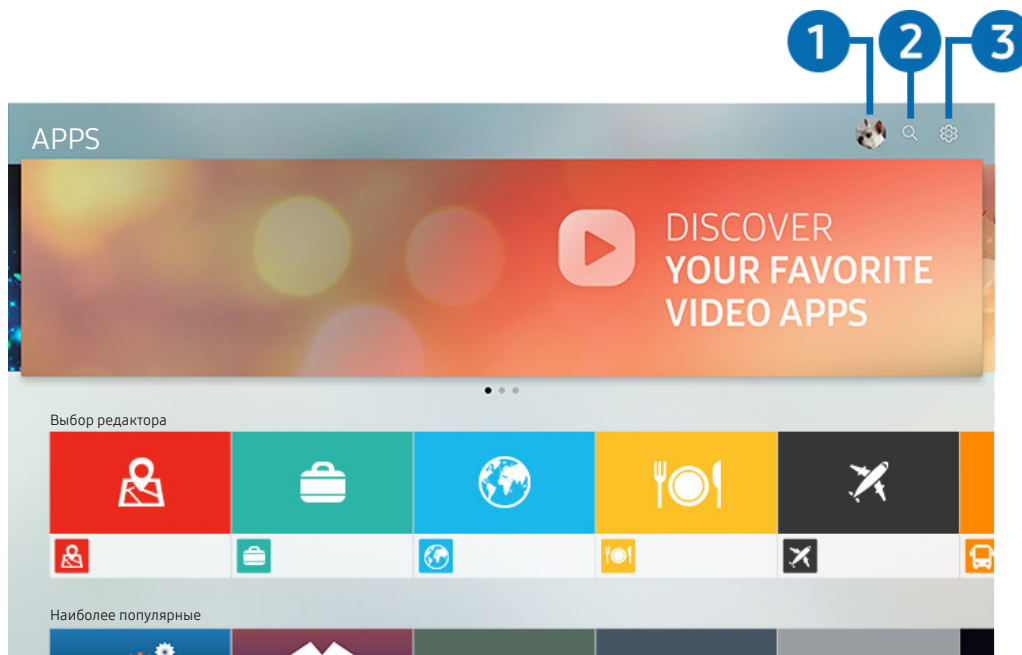

- ✎ Картинка на экране вашего телевизора может отличаться от изображения выше в зависимости от региона или модели.

1 👤 Войти

Перейдите на экран [Уч. зап. Samsung](#), чтобы войти в учетную запись или создать новую.

2 🔍 Поиск приложений

Поиск доступных приложений.



3 ⚙️ Настройки

Управление установленными приложениями.

Установка и запуск приложения

Установка приложения





1. Перейдите к приложению, которое необходимо установить, и нажмите кнопку **Выбор**. Появится экран с подробной информацией.
2. Нажмите **Установить**. По завершении установки откроется меню **Открыть**.
3. Для запуска приложения нажмите **Открыть**.

-  Установленные приложения можно просмотреть на экране **Настройки**.
-  Если внутренней памяти телевизора недостаточно, вы можете установить некоторые программы на устройство USB.
-  Установленное на устройство USB приложение можно запустить, если устройство USB подключено к телевизору. Если устройство USB отключить, пока приложение работает, приложение отключится.
-  Приложение, установленное на устройство USB, невозможно запустить на компьютере или другом телевизоре.

Запуск приложения

Запускать приложения можно из списка **Загруженное приложение**.

Перечисленные ниже значки отображаются рядом с ярлыком выбранного приложения и обозначают следующее:

-  : Приложение установлено на устройство USB.
-  : Приложение защищено паролем.
-  : Приложение необходимо обновить.
-  : приложение поддерживает функцию дублирования.

Управление приобретенными или установленными приложениями

Выберите  **Настройки** в разделе **APPS**. Вы можете управлять установленными приложениями.

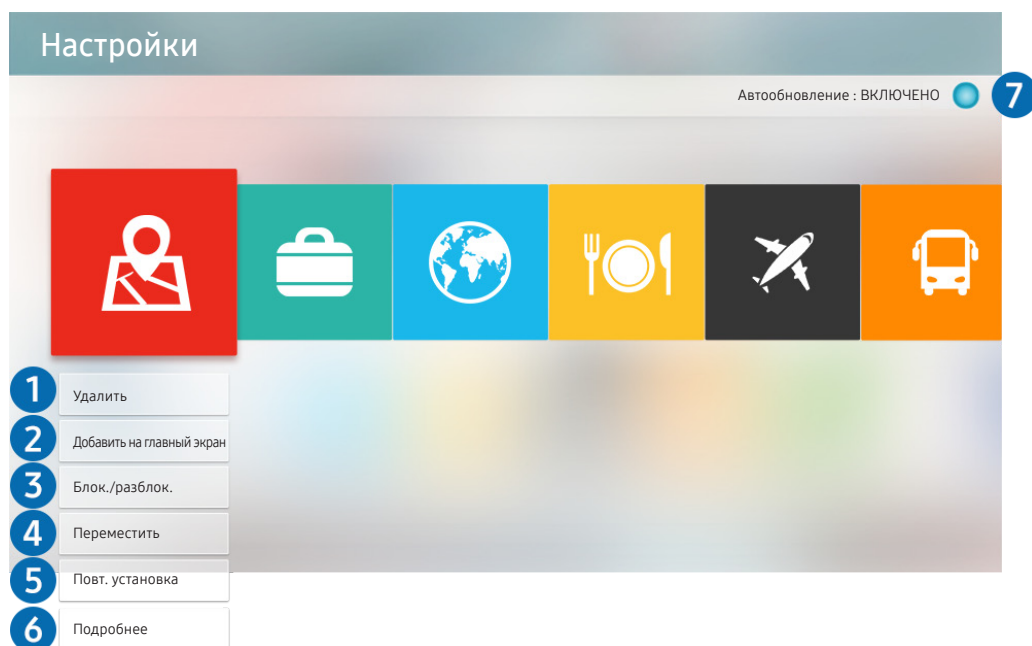

 Картинка на экране вашего телевизора может отличаться от изображения выше в зависимости от региона или модели.

1 Удаление приложения

1. Выделите программу, которую нужно удалить.
2. Нажмите **Удалить**.

Выбранное приложение будет удалено.

 Обратите внимание, что при удалении приложения также удаляются связанные с ним данные.

2 Добавление приложений на первоначальный экран

1. Выделите программу, которую нужно добавить.
2. Нажмите **Добавить на главный экран**.
3. Когда появится начальный экран, переместите выбранное приложение в нужное место.
4. Нажмите кнопку **Выбор**.

Выбранное приложение будет добавлено на первоначальный экран.

3 Блокировка и разблокировка приложений

1. Выделите программу, которую нужно заблокировать или разблокировать.
2. Нажмите [Блок./разблок..](#)

Выбранное приложение будет заблокировано или разблокировано.

 Чтобы заблокировать или разблокировать приложение, введите PIN-код. PIN-код по умолчанию: «0000» (для Франции и Италии: «1111».) Задать PIN-код можно в разделе [🏠 > ⚙️ Настройки > Общие > Диспетчер системы > Изменение PIN.](#)

4 Перемещение приложений

1. Выделите программу, которую нужно переместить.
2. Нажмите [Переместить.](#)
3. Переместите выбранное приложение в нужное расположение.
4. Нажмите кнопку Выбор.

Выбранное приложение будет перемещено.

 Эта функция может не поддерживаться в зависимости от региона или модели.

5 Повторная установка приложения

1. Выделите программу, которую нужно установить заново.
2. Нажмите [Повт. установка.](#)

Запустится процесс повторной установки.

6 Проверка сведений о приложении

1. Выделите программу, о которой требуется узнать дополнительные сведения.
2. Нажмите [Подробнее.](#)

Откроется экран с информацией о нем.

 На экране с подробной информацией можно оценить приложение с помощью клавиш со стрелками влево и вправо на пульте ДУ.

7 Автоматическое обновление приложений

Установленные приложения можно обновлять автоматически. Чтобы запретить автоматическое обновление приложений, выберите для параметра [Автообновление](#) значение [ВЫКЛЮЧЕНО.](#)

 Функция автоматического обновления доступна только при подключении телевизора к Интернету.

Работа с приложением Галерея

Просмотр фото и видео, синхронизированных со службой облачного хранения Samsung.

 > Галерея

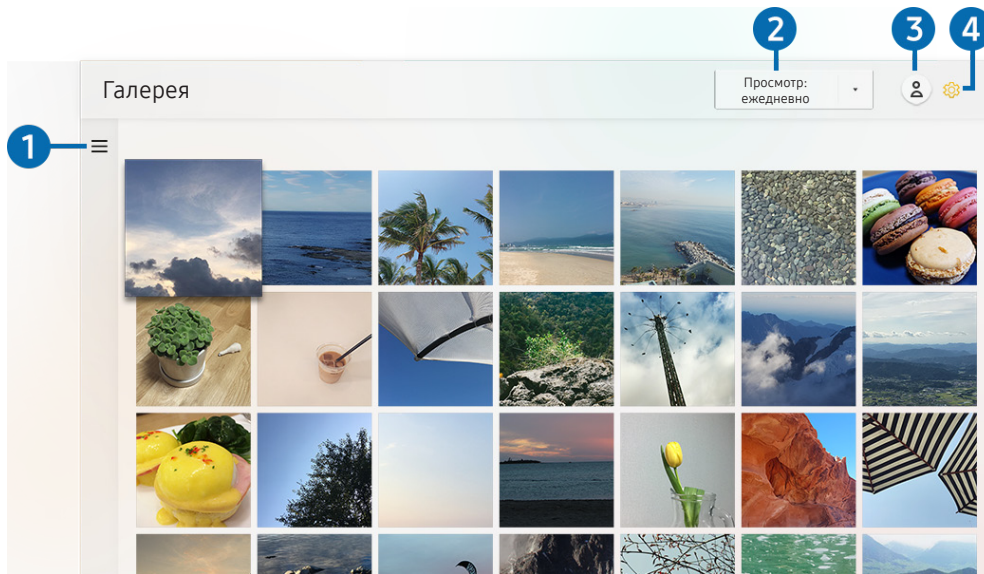

 Картинка на экране вашего телевизора может отличаться от изображения выше в зависимости от региона или модели.

Вы можете просматривать различное содержимое, синхронизированное с мобильным устройством, которое поддерживает работу со службой облачного хранения Samsung. Таким содержимым могут быть фотографии, видеоролики, рассказы и другие данные, доступные через ваши группы.

При наличии общего содержимого доступ к нему вы можете получить в уведомлениях.

 Чтобы воспользоваться приложением **Галерея**, вы должны войти в свою учетную запись Samsung.

 Эта функция может не поддерживаться в зависимости от региона или модели.

1 Открыть категорию

Для просмотра категорий содержимого, синхронизированного со службой облачного хранения Samsung, перейдите к  в левой верхней части экрана, воспользовавшись навигационными кнопками на пульте ДУ.

2 **Просмотр: ежедневно / Просмотр: ежемесячно**

Отсортируйте содержимое по дате или месяцу.

3 **Войти**

Перейдите на экран **Уч. зап. Samsung**, чтобы войти в учетную запись или создать новую.

4 **Настройки Gallery**

Для защиты своей конфиденциальной информации рекомендуем ограничить доступ к приложению **Галерея** или внимательно ознакомиться с условиями соглашения с конечным пользователем и политикой конфиденциальности.

Работа с приложением Универсальная программа

Находите и наслаждайтесь различным содержанием – телесериалами, постановками, фильмами, трансляциями спортивных мероприятий и музыкой.



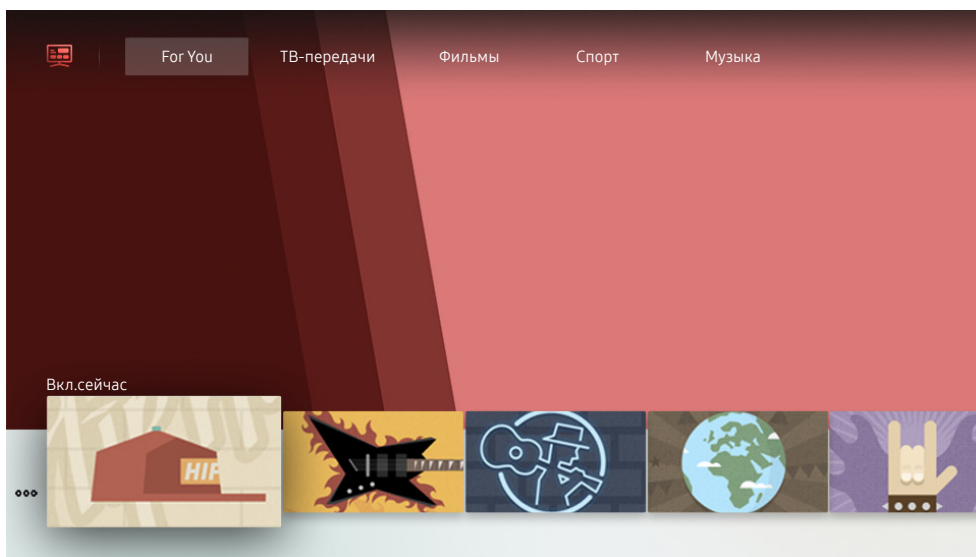

 >  Универсальная программа



 Картинка на экране вашего телевизора может отличаться от изображения выше в зависимости от региона или модели.

Универсальная программа – это универсальное приложение для поиска и просмотра различного содержания, например, телесериалов, постановок, фильмов, музыки. **Универсальная программа** может рекомендовать содержание, основываясь на ваших предпочтениях, и уведомлять вас о выходе новых эпизодов сериала.

Данной функцией вы можете воспользоваться на своем мобильном устройстве с помощью приложения Samsung SmartThings.

-  Чтобы просматривать содержание этих программ, их необходимо установить на своем телевизоре.
-  Для просмотра платного содержания вам может понадобиться произвести оплату при помощи связанного приложения.
-  В зависимости от поставщика услуг изображения могут выглядеть размытыми.
-  Эта функция может не поддерживаться в зависимости от региона или модели.

Работа с приложением SmartThings

Контролируйте и настраивайте интеллектуальные устройства, подключенные к службе SmartThings.

🏠 > SmartThings

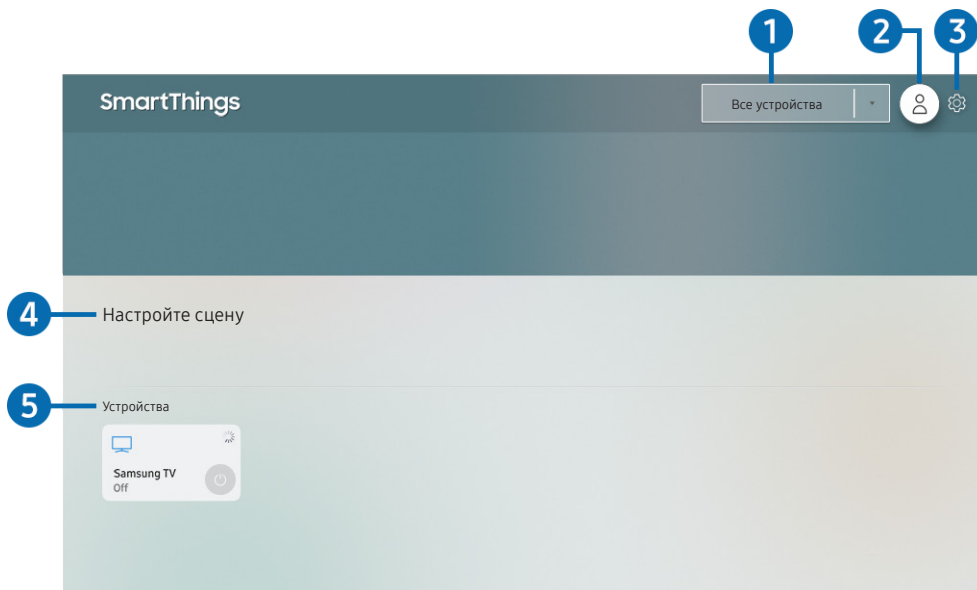

 Картинка на экране вашего телевизора может отличаться от изображения выше в зависимости от региона или модели.

Вы можете контролировать и настраивать свои интеллектуальные устройства, подключенные к службе SmartThings, напрямую с телевизора благодаря приложению SmartThings, установленному на нем. Вы можете получать уведомления о статусе своих интеллектуальных устройств.

 Для использования данной функции вы должны войти в свою учетную запись Samsung.

 Эта функция может не поддерживаться в зависимости от региона или модели.

1 Список выбора местоположения

Нажмите кнопку Выбор, чтобы определить все подключенные устройства или устройства, привязанные к конкретному местоположению.

2 Войти

Перейдите на экран [Уч. зап. Samsung](#), чтобы войти в учетную запись или создать новую.

3 Настройки

Включение и отключение уведомлений для подключенных интеллектуальных устройств.

4 Настройте сцену

Создание пользовательского режима, который поможет легко контролировать множество устройств одной командой.

5 Список устройств

Просмотр списка подключенных интеллектуальных устройств и их статуса.

Новое устройство можно добавить через приложение SmartThings на вашем мобильном телефоне. Более подробную информацию можно найти в руководстве пользователя приложения SmartThings.

Использование руководства e-Manual

Вы можете пользоваться руководством, встроенным в телевизор.

Запуск e-Manual

 >  [Настройки](#) > [Поддержка](#) > [Открыть e-Manual](#)

Вы можете просмотреть встроенное руководство e-Manual, содержащее информацию об основных функциях телевизора.

 Также копию e-Manual можно загрузить на веб-сайте Samsung.

 Слова, выделенные синим цветом (например, [Режим изображения](#)), относятся к пунктам меню.

Функции кнопок в e-Manual

- 🔍 (**Поиск**): Выбор элемента из списка результатов поиска для отображения соответствующей страницы.
- A-Z (**Указатель**): Выбор ключевого слова для перехода на соответствующую страницу.

 В некоторых регионах отдельные меню могут не отображаться.

- ↻ (**Последние**): Выбор темы из списка недавно просмотренных тем.
- 📄 (**Попроб.**): Позволяет получить доступ к соответствующему элементу меню и сразу же опробовать функцию.
- 🔗 (**Связать**): Мгновенный переход к теме, указанной на странице указателя тем руководства e-Manual.

 Переход к некоторым экранам меню из e-Manual невозможен.

Использование Internet

Просматривайте страницы в Internet на телевизоре.

> Internet

Выбрав **Internet**, можно открыть последние просмотренные веб-сайты или рекомендации. Выбрав нужный веб-сайт, вы можете перейти непосредственно на него.

 Использовать **Internet** можно с большим удобством, если подключить клавиатуру и мышь.

 Для прокрутки содержимого веб-страниц можно использовать панель с навигационными кнопками.

 Внешний вид веб-страниц может быть не таким, как на экране компьютера.

 Дополнительную информацию о функции **Internet** см. в разделе «Прочтите перед использованием функции Internet».

Воспроизведение изображений/видео/музыки

Воспроизводите мультимедийное содержимое с телевизора, USB-устройства, смартфона, фотоаппарата, ПК и т. д.

🏠 > 📁 **Источник** > Подключенное устройство Попроб.

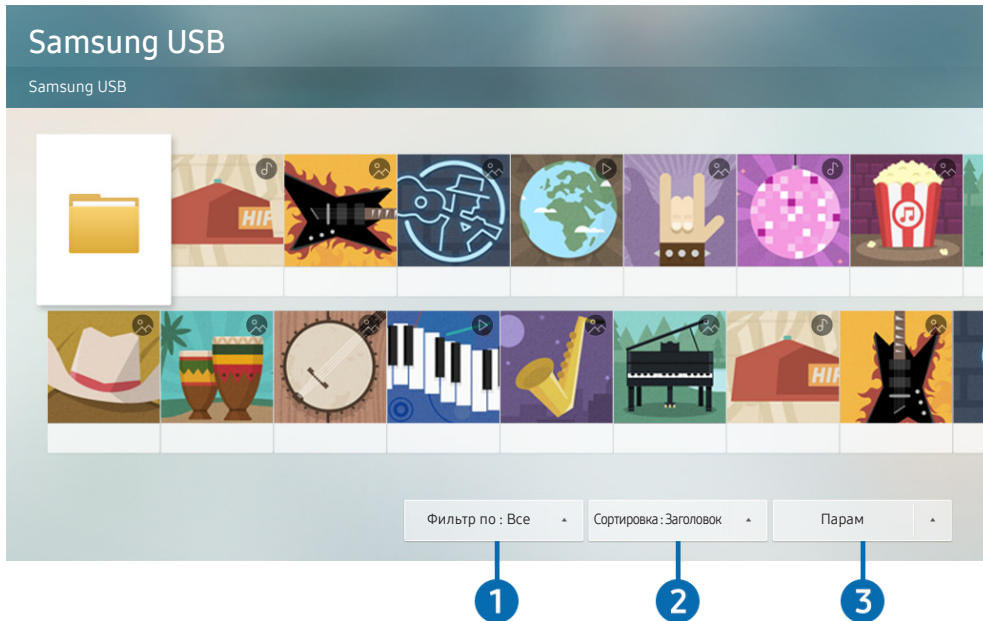

🔗 Картинка на экране вашего телевизора может отличаться от изображения выше в зависимости от региона или модели.

На телевизоре можно воспроизводить мультимедийное содержимое, сохраненное на устройствах хранения, например, на USB-устройствах, мобильных устройствах и фотоаппаратах.

- 🔗 Воспроизведение мультимедийного содержимого может быть недоступным, если содержимое или устройство хранения не поддерживаются телевизором. Дополнительную информацию см. в разделе [«Прочтите перед воспроизведением фото-, видео- и музыкальных файлов»](#).
- 🔗 Выполните резервное копирование важных файлов перед подключением устройства USB. Компания Samsung не несет ответственность за повреждение или потерю файлов.
- 🔗 Чтобы подключить телевизор к мобильному устройству, воспользуйтесь инструкциями в разделе [«Подключение мобильного устройства»](#).

Вы можете использовать следующие функции на экране списка мультимедийного содержимого на устройстве хранения.

1 Фильтр по

Фильтрация мультимедийного содержимого по типу

2 Сортировка

Сортировка списка содержимого.

 В некоторых типах внешних устройств эта функция может не поддерживаться.



3 Парам

Удаление или воспроизведение выбранного мультимедийного содержимого из списка. С помощью команды **Обновить** можно обновить список содержимого.

 Удалять можно только записи. Чтобы удалить элемент содержимого, выберите для параметра **Фильтр по** значение **Записано**.

Воспроизведение мультимедиа

Воспроизведение мультимедийного содержимого с компьютера или мобильного устройства

1. Выберите устройство с мультимедиа в  >  **Источник**. Откроется список мультимедийного содержимого на устройстве.
2. Выберите файл мультимедиа из списка.

После этого начнется воспроизведение.

 Дополнительные сведения о кнопках см. в разделе «Кнопки и функции, доступные во время воспроизведения мультимедийного содержимого».

 В зависимости от метода кодировки или формата файла содержимое может не воспроизвестись. Кроме этого, будут ограничены некоторые функции.

 Содержимое на устройствах, подключенных к телевизору через сеть, может воспроизводиться с перебойми из-за проблем со связью. В этом случае используйте устройство USB.

 Дополнительные сведения о подключении мобильного устройства см. в разделе «Подключение мобильного устройства».

Воспроизведение мультимедийного содержимого с устройства USB

1. Подключите устройство USB к соответствующему порту. Для перехода к списку мультимедийного содержимого, хранящегося на устройстве, при появлении на экране всплывающего сообщения выберите **Обзор**.
2. Выберите из списка содержимое, которое хотите воспроизвести.

После этого начнется воспроизведение.

Просмотр телевизора

Во время просмотра телевизора можно пользоваться целым рядом удобных функций. Кроме того, можно редактировать список каналов и создавать списки избранных каналов.

Обзор информации о цифровой транслируемой программе

Функции телевизора позволяют просматривать расписание программ по каждому каналу.

Использование телегида

[🏠](#) > [Прямой эфир](#) > [Телегид](#) Попроб

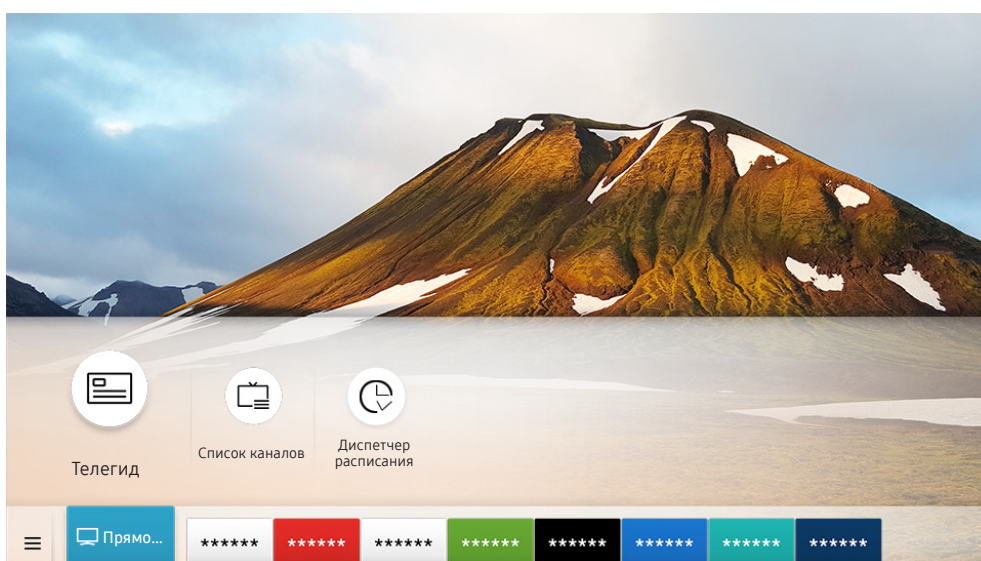

 Картинка на экране вашего телевизора может отличаться от изображения выше в зависимости от региона или модели.

На экране [Телегид](#) можно просмотреть расписание программ для каждого канала и сведения о программе, выбрать программу для просмотра, а также настроить просмотр по расписанию.

 Для просмотра информации об аналоговых каналах и использования связанных с ними функций экрана [Телегид](#) необходимо задать параметры поставщика услуг на этапе начальной настройки.

 Для вызова экрана [Телегид](#) необходимо сначала настроить часы телевизора ([🏠](#) > [⚙️ Настройки](#) > [Общие](#) > [Диспетчер системы](#) > [Время](#) > [Часы](#)).





 Нажмите кнопку [GUIDE](#), чтобы просмотреть [Телегид](#).

Для запуска просмотра по расписанию и других функций для программ из списка в **Телегид**, наведите на нее курсор, а затем нажмите и удерживайте кнопку Выбор на пульте ДУ, что воспользоваться следующими функциями:

- **Просмотр по расписанию**: позволяет запланировать просмотр программы по расписанию.
 -  Эта функция может не поддерживаться в зависимости от региона или модели.
 -  Дополнительные сведения о просмотре и функции **Просмотр по расписанию** см. в разделе [«Настройка Просмотр по расписанию»](#).
- **Отменить просмотр по расписанию**: позволяет отменить запланированные задачи просмотра.
 -  Эта функция может не поддерживаться в зависимости от региона или модели.
- **Подробнее**: позволяет просмотреть подробную информацию о выбранной программе. Информация может отличаться в зависимости от сигнала вещания. Если информация о программе отсутствует, ничего не отобразится.

Настройка Просмотр по расписанию

Настройте телевизор на отображение конкретного канала или программы в определенные время и день.

-  Возле программ, настроенных для просмотра по расписанию, появится значок .
-  Для настройки просмотра по расписанию необходимо сначала настроить часы телевизора ( >  **Настройки** > **Общие** > **Диспетчер системы** > **Время** > **Часы**).

Настройка просмотра по расписанию для канала

Настройка параметров просмотра по расписанию на экране телегида

На экране **Телегид** выберите программу, которую вы хотите посмотреть, нажмите и удерживайте кнопку Выбор, а затем в открывшемся меню выберите **Просмотр по расписанию**.

Настройка параметров просмотра по расписанию в окне информации о программе

Во время просмотра телевизора нажмите кнопку Выбор. Откроется окно информации о программе. С помощью навигационных кнопок со стрелками влево и вправо выберите программу в расписании вещания. Чтобы настроить просмотр этой программы по расписанию, нажмите кнопку Выбор, а затем выберите **Просмотр по расписанию**.

Просмотр программ по расписанию в определенный день и время

[🏠](#) > [Прямой эфир](#) > [Диспетчер расписания](#) > [Добавить просмотр](#)

Чтобы настроить просмотр, задайте значения [Антенна](#), [Канал](#), [Повтор](#), [Дата](#) и [Время начала](#) для программы, которую хотите просмотреть, а затем нажмите [Сохранить](#).

Проверить текущее время можно в меню [🏠](#) > [⚙️ Настройки](#) > [Общие](#) > [Диспетчер системы](#) > [Время](#) > [Часы](#).

 В некоторых моделях или регионах отдельные меню могут не отображаться.

Изменение настроек просмотра по расписанию

[🏠](#) > [Прямой эфир](#) > [Диспетчер расписания](#) > [Запланировано вручную](#)

 Для функций [Просмотр по расписанию](#) можно настроить до 30 сеансов.

 В некоторых моделях или регионах отдельные меню могут не отображаться.

Настройка времени просмотра по расписанию

[🏠](#) > [Прямой эфир](#) > [Диспетчер расписания](#) > [Запланировано вручную](#) > [Правка](#)

Возможности телевизора позволяют задать время запуска просмотра по расписанию. При выборе программы из [Телегид](#) вы можете настроить [Время начала](#) на 10 минут раньше ее начала.

 В некоторых моделях или регионах отдельные меню могут не отображаться.

Отмена просмотра по расписанию

[🏠](#) > [Прямой эфир](#) > [Диспетчер расписания](#) > [Запланировано вручную](#) > [Удалить](#)

 В некоторых моделях или регионах отдельные меню могут не отображаться.

Проверка сеансов в расписании просмотра

[🏠](#) > [Прямой эфир](#) > [Диспетчер расписания](#) > [Запланировано вручную](#) > [Подробнее](#)

 В некоторых моделях или регионах отдельные меню могут не отображаться.



Использование руководства Список каналов

Переключение канала или просмотр программ на других цифровых каналах.

> [Прямой эфир](#) > [Список каналов](#)

С помощью параметра [Список каналов](#) можно переключать каналы или проверять, какие передачи транслируются на других цифровых каналах, во время просмотра телевизора. Нажмите кнопку [CH LIST](#), чтобы просмотреть [Список каналов](#).

На экране [Все](#) отображаются следующие значки:

-  : Канал из списка избранных.
-  : Заблокированный канал.

Нажав кнопку со стрелкой вправо на экране [Список каналов](#), можно вызвать указанные ниже функции.

- [Все](#)

Отображает каналы из автоматического поиска.

- [TV PLUS](#)

Если телевизор подключен к Интернету, можно смотреть популярные программы и избранные сюжеты по всем темам с помощью виртуального канала. Как и для обычных каналов, телевизор предоставляет ежедневную программу телепередач для [TV PLUS](#).



Эта функция может не поддерживаться в зависимости от региона или модели.

- [Избранное](#)

Отображение [Избранное 1](#) – [Избранное 5](#).

- [Тип канала](#)

Сортировка списка каналов по выбранному типу. Тем не менее, параметр [Тип канала](#) можно использовать только в том случае, если указан тип каналов.



Для некоторых типов входящего сигнала трансляции эта функция может не поддерживаться.

- [Сортировка](#)

Сортировка списка по параметру [Номер](#) или [Имя](#).



Этот параметр доступен только для цифровых каналов и не всегда отображается.

- [Антенна, Кабель](#), или [Спутник](#)

Выбор параметра [Антенна](#), [Кабель](#) или [Спутник](#).



Для некоторых типов входящего сигнала трансляции эта функция может не поддерживаться.





Эта функция может не поддерживаться в зависимости от региона или модели.

Редактирование каналов

Список каналов, сохраненных на телевизоре, можно редактировать.

[🏠](#) > [Прямой эфир](#) > [Список каналов](#) > [Все](#) > [Изменение каналов](#)

Значки на экране [Изменение каналов](#) обозначают следующее:

-  : Канал из списка избранных.
-  : Заблокированный канал.

Удаление зарегистрированных каналов

Чтобы удалить канал, выберите его на экране [Изменение каналов](#) и нажмите [Удалить](#). Удаленные каналы не будут отображаться в [Список каналов](#).

Редактирование зарегистрированных каналов

Приведенные ниже параметры можно выбрать, нажав [Все](#) > [Изменение каналов](#):

- Блокирование и разблокирование каналов

Выбрав нужный канал на экране [Изменение каналов](#), нажмите [Блокировка](#) или [Разблокировка](#). Выбранный канал будет заблокирован или разблокирован. Заблокированный канал недоступен для просмотра.

 Если вы хотите установить пароль, выберите [Вкл.](#) в [🏠](#) >  [Настройки](#) > [Трансляция](#) > [Применить блокировку канала](#).

 Дополнительные сведения о настройке пароля см. в разделе [«Установка пароля»](#).

- Изменение названия канала

Выбрав канал на экране [Изменение каналов](#), нажмите [Переим. канал](#), чтобы изменить его название.

 Данная функция доступна только для выбранного канала.

 Эта функция доступна только для аналогового вещания.

- **Изм. номера**

Выбрав канал на экране **Изменение каналов**, нажмите **Изм. номера**, чтобы изменить его номер.



Эта функция может не поддерживаться в зависимости от региона или модели.



При изменении номера канала информация о канале не обновляется автоматически.

- **Восстановить TV PLUS**

Можно выполнить повторный поиск каналов **TV PLUS** и сохранить их.



Если на телевизоре есть каналы **TV PLUS**, после удаления сохраненных каналов система сохранит найденные.



Если на телевизоре есть сохраненные каналы **TV PLUS**, команда **Восстановить TV PLUS** удаляет имеющийся список и сохраняет новые найденные каналы.



Эта функция может не поддерживаться в зависимости от региона или модели.

Создание личного списка избранного

Добавьте часто просматриваемые каналы в список избранного.

Избранные каналы выделяются на экранах **Изменение каналов** и **Список каналов** символом . Вы можете создать до пяти списков избранного для каждого члена семьи.

Регистрация каналов в списке избранного

 > **Прямой эфир** > **Список каналов**

1. Нажмите навигационную кнопку со стрелкой вправо на пульте ДУ.
2. Нажмите **Избранное**.
3. Выберите один из пяти списков избранных каналов.
4. Перейдите к **Изм. избранное**.
5. Выберите канал, который хотите добавить в список избранных.
6. Выберите значок .

Выбранный канал будет зарегистрирован в списке избранных.

Выбор и просмотр только списков избранных каналов

 > [Прямой эфир](#) > [Список каналов](#)

1. Нажмите навигационную кнопку со стрелкой вправо на пульте ДУ.
2. Нажмите [Избранное](#).
3. Выберите один из пяти списков избранных каналов на экране.

Появится перечень входящих в него каналов.

 На экране отображаются только списки, содержащие зарегистрированные каналы.

Редактирование списка избранного

При просмотре телевизора можно пользоваться некоторыми функциями.

 > [Прямой эфир](#) > [Список каналов](#)

Нажав кнопку со стрелкой вправо на пульте ДУ, выберите [Избранное](#) > [Избранное 1 - Избранное 5](#) > [Изм. избранное](#). Появится экран [Изм. избранное](#).

Добавление каналов в список избранных

Выберите каналы, которые хотите добавить, а затем выберите значок . Выбранные каналы будут добавлены в список избранных.

Удаление каналов из списка избранного

Выберите каналы в списке избранных, затем нажмите значок .

Упорядочивание элементов списка избранного

Выберите один или несколько каналов, а затем выберите [Измен. порядок](#). На экране отобразится индикатор [Измен. порядок](#). С помощью кнопок со стрелками вверх и вниз задайте новый порядок расположения каналов. Чтобы переместить каналы, нажмите кнопку [Выбор](#).

Переименование списка избранного

Выберите списки избранного, которые хотите переименовать, и нажмите [Переимен. избранное](#). Введите новое название при помощи появившейся экранной клавиатуры и нажмите [Готово](#).

Вспомогательные функции для просмотра

Используйте функции, поддерживаемые цифровыми или аналоговыми каналами.

Переключение сигнала вещания

[🏠](#) > [Прямой эфир](#) > [Список каналов](#)

После нажатия на навигационную кнопку пульта ДУ со стрелкой вправо, установите фокус на [Антенна](#) или [Кабель](#), после чего нажмите кнопку Выбор.

 Данная функция не требуется, если ваш телевизор подключен к приемнику кабельного или спутникового телевидения.

Поиск доступных каналов

[🏠](#) > [⚙️ Настройки](#) > [Трансляция](#) > [\(Параметры автонастройки\)](#) > [Автонастройка](#)

 Эта функция может не поддерживаться в зависимости от региона или модели.

 Если телевизор подключен к приемнику кабельного или спутникового телевидения, этого делать не нужно.

 В некоторых регионах система DVB-T2 может не поддерживаться.

 В некоторых моделях и регионах функция [Параметры автонастройки](#) может не поддерживаться.

Выбор параметра поиска кабельной сети

[🏠](#) > [⚙️ Настройки](#) > [Трансляция](#) > [\(Параметры автонастройки\)](#) > [Кабельные параметры поиска](#)

Задание дополнительных параметров поиска, например частоты или скорости передачи символов, для поиска в кабельной сети.

 Эта функция может не поддерживаться в зависимости от региона или модели.

 В некоторых моделях и регионах функция [Параметры автонастройки](#) может не поддерживаться.

Поиск доступных каналов в режиме ожидания

[🏠](#) > [⚙️ Настройки](#) > [Трансляция](#) > [\(Параметры автонастройки\)](#) > [Автонастройка в режиме ожидания](#)

Автоматический поиск каналов в режиме ожидания.

 Эта функция может не поддерживаться в зависимости от региона или модели.

 В некоторых моделях и регионах функция [Параметры автонастройки](#) может не поддерживаться.

Установка времени выхода из спящего режима

[🏠](#) > [⚙️ Настройки](#) > [Трансляция](#) > [\(Параметры автонастройки\)](#) > [Таймер включения](#)

Запрограммируйте таймер на автоматическое включение телевизора и поиск каналов.

 Эта функция может не поддерживаться в зависимости от региона или модели.

 В некоторых моделях и регионах функция [Параметры автонастройки](#) может не поддерживаться.

Просмотр информации о сигнале и мощности сигнала цифрового канала

[🏠](#) > [⚙️ Настройки](#) > [Поддержка](#) > [Самодиагностика](#) > [Информация о сигнале](#) [Попроб.](#)

 Если телевизор подключен к отдельной эфирной антенне, информацию о мощности сигнала можно использовать для настройки антенны с целью увеличения мощности сигнала и улучшения приема каналов высокой четкости.

 Элемент [Информация о сигнале](#) доступен только для цифровых каналов.

 Эта функция может не поддерживаться в зависимости от региона или модели.

Ограничение возможности просмотра определенных каналов

[🏠](#) > [⚙️ Настройки](#) > [Трансляция](#) > [Применить блокировку канала](#) [Попроб.](#)

Перейдя в меню, можно включить или отключить функцию [Применить блокировку канала](#).

Использование Отмет. каналы для взросл.

[🏠](#) > [⚙️ Настройки](#) > [Трансляция](#) > [Отмет. каналы для взросл.](#)

Включение или выключение всех каналов для взрослых. При отключении каналы для взрослых не будут доступны.

 Эта функция может не поддерживаться в зависимости от региона или модели.

Выбор параметра передачи звука

[🏠](#) > [⚙️ Настройки](#) > [Трансляция](#) > [Двойной звук](#) [Попроб.](#)

Настройка параметров звука для стерео или двуязычного вещания. Дополнительную информацию см. в разделе [«Поддерживаемые параметры передачи звука»](#).

 Эта функция может не поддерживаться в зависимости от региона или модели.

Использование Блокировка программ

[🏠](#) > [⚙️ Настройки](#) > [Трансляция](#) > [Блокировка программ](#) Попроб.

 Эта функция может не поддерживаться в зависимости от региона или модели.

Данная функция помогает родителям оградить детей от просмотра нежелательных программ. При этом стоит учесть, что функция [Настройки блокировки программ](#) не работает с программами, транслируемыми с внешних устройств, таких как проигрыватели Blu-ray или DVD, а также USB-накопители.

При каждом использовании функции [Настройки блокировки программ](#) требуется вводить PIN-код. PIN-код также необходим для просмотра заблокированной программы. PIN-код по умолчанию: «0000» (для Франции и Италии: «1111».) Для смены PIN-кода перейдите [🏠](#) > [⚙️ Настройки](#) > [Общие](#) > [Диспетчер системы](#) > [Изменение PIN](#).

 Дополнительные сведения о настройке пароля см. в разделе [«Установка пароля»](#).

 Функция [Трансляция](#) недоступна в режиме HDMI или "Компонент".

 [Блокировка программ](#) может не поддерживаться в зависимости от входящего сигнала.

Изменение расширенных настроек вещания

[🏠](#) > [⚙️ Настройки](#) > [Трансляция](#) > [Дополнительные настройки](#) Попроб.

Чтение цифрового текста

[🏠](#) > [⚙️ Настройки](#) > [Трансляция](#) > [Дополнительные настройки](#) > [Цифровой текст](#)

Данная функция предназначена для просмотра трансляций с текстовым и мультимедийным содержанием.

 Данная функция доступна только в Великобритании.

 MHEG (Multimedia and Hypermedia Information Coding Experts Group – экспертная группа по кодированию информации мультимедиа и гипермедиа) – международный стандарт для систем кодирования данных, который используется для мультимедиа и гипермедиа. Это система более высокого уровня, чем MPEG, и включает гипермедиа связанных данных, например неподвижные изображения, службу символов, анимацию, графические и видеофайлы, а также данные мультимедиа. MHEG – это технология интерактивной работы пользователя в реальном времени. Она применяется в различных областях, включая функции видео по запросу (VOD), интерактивное ТВ (ITV), электронная коммерция (EC), телеобучение, телеконференции, цифровые библиотеки и сетевые игры.

Выбор языка аудио для каналов вещания

[🏠](#) > [⚙️ Настройки](#) > [Трансляция](#) > [Дополнительные настройки](#) > [Параметры звука](#) [Попроб](#)

Этот язык будет звучать во время просмотра телевизора в случае, если язык включен в сигнал вещания.

[Параметры звука](#) действуют по-разному для аналоговых и цифровых каналов.

 Эта функция может не поддерживаться в зависимости от региона или модели.

Выбор языка

[🏠](#) > [⚙️ Настройки](#) > [Трансляция](#) > [Дополнительные настройки](#) > [Параметры звука](#) > [Языковые настройки аудио](#)

Вы можете изменить язык звуковых сообщений.

 Набор доступных языков может отличаться в зависимости от типа теле вещания.

Выбор формата аудио

[🏠](#) > [⚙️ Настройки](#) > [Трансляция](#) > [Дополнительные настройки](#) > [Параметры звука](#) > [Аудиоформат](#)

Вы можете изменить аудиоформат программ.

 Поддерживаемый аудиоформат может отличаться в зависимости от транслируемой передачи.

 Этот параметр доступен только для цифровых каналов.

Ручная настройка сигналов вещания

[🏠](#) > [⚙️ Настройки](#) > [Трансляция](#) > [Дополнительные настройки](#) > [Настройка вручную](#) [Попроб](#)

Поиск всех каналов можно выполнить вручную и сохранить настроенные каналы в телевизоре. Чтобы остановить поиск, нажмите [Стоп](#).

 Эта функция может не поддерживаться в зависимости от региона или модели.

Настройка цифровых каналов

[🏠](#) > [⚙️ Настройки](#) > [Трансляция](#) > [Дополнительные настройки](#) > [Настройка вручную](#) > [Настройка цифровых каналов](#)

Выберите [Создать](#) > [Поиск](#), чтобы начать автоматический поиск цифровых каналов и сохранить их в телевизоре.

Настройка аналоговых каналов

[🏠](#) > [⚙️ Настройки](#) > [Трансляция](#) > [Дополнительные настройки](#) > [Настройка вручную](#) > [Настройка аналоговых каналов](#)

Выберите [Создать](#) и установите соответствующие значения для параметров [Программа](#), [Система цвета](#), [Система звука](#), [Канал](#) и [Поиск](#), чтобы выполнить поиск аналоговых каналов. Затем нажмите [Сохран.](#), чтобы сохранить настроенные каналы в памяти телевизора.

 Эта функция доступна только для аналогового вещания.

Точная настройка аналогового вещания

[🏠](#) > [⚙️ Настройки](#) > [Трансляция](#) > [Дополнительные настройки](#) > [Точная настройка](#) Попроб.

 Эта функция доступна только для аналогового вещания.

Передача списка каналов

[🏠](#) > [⚙️ Настройки](#) > [Трансляция](#) > [Дополнительные настройки](#) > [Передача списка кан.](#)

Список каналов можно импортировать или экспортировать с помощью устройства хранения USB. Чтобы использовать эту функцию, необходим PIN-код.

- [Импорт с USB](#): Импорт списка каналов с устройства USB.
- [Экспорт на USB](#): Экспорт списка каналов на устройство USB.

 Эта функция доступна, если устройство USB подключено к телевизору.

 Эта функция может не поддерживаться в зависимости от региона или модели.

Включение/выключение функции изменения номера канала

[🏠](#) > [⚙️ Настройки](#) > [Трансляция](#) > [Дополнительные настройки](#) > [Изменение номеров каналов](#)

Используется для изменения номера канала. При изменении номера канала информация о канале не обновляется автоматически.

 Эта функция может не поддерживаться в зависимости от региона или модели.

Удаление профиля оператора САМ

[🏠](#) > [⚙️ Настройки](#) > [Трансляция](#) > [Дополнительные настройки](#) > [Удаление профиля оператора САМ](#)

 Эта функция может не поддерживаться в зависимости от региона или модели.

Настройка спутниковой системы

[🏠](#) > [⚙️ Настройки](#) > [Трансляция](#) > [Дополнительные настройки](#) > [Спутниковая система](#)

Параметры спутниковой антенны можно настроить до выполнения поиска каналов.

 Эта функция может не поддерживаться в зависимости от региона или модели.

Изменение языка телетекста

[🏠](#) > [⚙️ Настройки](#) > [Трансляция](#) > [Дополнительные настройки](#) > [Языковые настройки телетекста](#) > [Язык телетекста](#)

Язык телетекста можно установить или изменить при необходимости. Для просмотра трансляции с телетекстом на определенном языке необходимо сначала выбрать соответствующий язык в качестве значения для параметра [Основной язык телетекста](#). Если данный язык не поддерживается, трансляцию с телетекстом можно просматривать на дополнительном языке, обозначенном с помощью параметра [Дополнительный язык телетекста](#).

 Эта функция может не поддерживаться в зависимости от региона или модели.

Отображение меню параметров Интерфейс TVkey

[🏠](#) > [⚙️ Настройки](#) > [Трансляция](#) > [Дополнительные настройки](#) > [Интерфейс TVkey](#)

Отображение информации меню интерфейса TVkey.

- [Меню TVkey](#): Отображение меню интерфейса TVkey.
- [Телегид](#): Выберите телегид, которым Вы хотите воспользоваться во время просмотра с TVkey.
- [Удаление профиля оператора TVkey](#): Отображение списка операторов TVkey для удаления.

 Эта функция может не поддерживаться в зависимости от региона или модели.

Отображение меню параметров COMMON INTERFACE

 >  **Настройки** > **Трансляция** > **Общий интерфейс**

Телевизор позволяет просматривать информацию о портах COMMON INTERFACE.

- **Меню CI**

Выбор параметров в меню модуля CAM. Выберите меню CI в меню Общий интерфейс.

- **Инфо о приложении**

Просмотр сведений о модуле CAM, вставленном в гнездо CI, и о карте CI CARD или CI+ CARD, вставленной в модуль CAM. Вы можете установить модуль CAM в любое время, при включенном или выключенном телевизоре.

- **Диспетчер PIN-кодов C1CAM**

Управление PIN-кодом C1CAM (общий интерфейс модуля условного доступа). Сохраните PIN-код или измените сохраненный PIN-код и настройте другие параметры PIN.



Эта функция может не поддерживаться в зависимости от региона или модели.

- **Режим дешифровки**

- **Преобразование CAM-видео**

Настройка для автоматического перекодирования видеокодека от модуля CAM. Выберите "Выкл.", если не хотите использовать его.



Следует использовать модуль CAM, который поддерживает кодировку видеокодека.

Изображение и Звук

Параметры изображения и звука можно настроить согласно собственным предпочтениям.

Настройка качества изображения

Изменение Режим изображения и Дополнительные настройки.

Выбор режима изображения

 >  [Настройки](#) > [Изображение](#) > [Режим изображения](#) Попроб.

Вы можете выбрать оптимальный [Режим изображения](#).

- **Динамический**
Данный режим придает изображению яркости и четкости при просмотре в светлом помещении.
- **Стандартный**
Данный режим используется по умолчанию и подходит для стандартных условий просмотра.
- **Обычный**
Уменьшает нагрузку на глаза и повышает комфортность просмотра.
- **Кино**
Подходит для просмотра телепередач и фильмов в темной комнате.

 В некоторых моделях эта функция может не поддерживаться.

Изменение расширенных настроек изображения

[🏠](#) > [⚙️ Настройки](#) > [Изображение](#) > [Дополнительные настройки](#) [Попроб.](#)

Настройте параметры экрана на свой вкус с помощью следующих функций:

- [Подсветка](#) [Попроб.](#)
- [Яркость](#) [Попроб.](#)
- [Контраст](#) [Попроб.](#)
- [Четкость](#) [Попроб.](#)
- [Цвет](#) [Попроб.](#)
- [Тон \(З/К\)](#) [Попроб.](#)
- [Применить настройки изображения](#) [Попроб.](#)
- [Цифровой фильтр шумов](#) [Попроб.](#)
- [Улучшение контраста](#) [Попроб.](#)
- [Режим "Фильм"](#) [Попроб.](#)



Данная функция доступна только при использовании входного сигнала с телевизора, а также если сигнал передается через разъем AV, компонентный разъем (480i, 576i, 1080i) или разъем HDMI (1080i).

- [Оттенок](#) [Попроб.](#)
- [Баланс белого](#) [Попроб.](#)
- [Гамма](#) [Попроб.](#)
- [Настройки цветового пространства](#) [Попроб.](#)
- [Сброс изображения](#) [Попроб.](#)





Настройка параметров среды просмотра для внешних устройств

Настройки телевизора можно оптимизировать для просмотра видео в различных форматах.

Игры на оптимизированном экране

[🏠](#) > [⚙️ Настройки](#) > [Общие](#) > [Диспетчер внешних устройств](#) > [Игровой режим](#)

Игровой режим оптимизирует настройки телевизора для воспроизведения видеоигр на игровых консолях, например PlayStation™ или Xbox™.

-  Данный режим недоступен при просмотре программ на телевизоре.
-  В таком случае экран может слегка подрагивать.
-  В режиме [Игровой режим](#) для параметров [Режим изображения](#) и [Режим звука](#) автоматически устанавливается значение [Игра](#).
-  Для использования другого внешнего устройства через тот же порт, отсоедините игровую консоль, выключите данную функцию, а затем подключите к порту внешнее устройство.

Использование параметра уровня черного HDMI

[🏠](#) > [⚙️ Настройки](#) > [Общие](#) > [Диспетчер внешних устройств](#) > [Черный HDMI](#) [Попроб.](#)

С помощью параметра Черный HDMI можно настроить уровень черного цвета для частичного устранения таких недостатков, как низкий уровень черного, низкая контрастность или тусклые цвета, при приеме сигнала с внешних устройств, подключенных к телевизору по кабелю HDMI.

-  Данная функция доступна только в случае, если для источника входного сигнала, подключенного к телевизору через разъем HDMI, выбрано значение RGB444.

Дополнительные настройки изображения

Настройте параметры изображения на телевизоре.

Изменение размера изображения

[🏠](#) > [⚙️ Настройки](#) > [Изображение](#) > [Настройки размера изображения](#) > [Размер картинки](#)
[Попроб.](#)

Размер изображения на экране телевизора можно изменить.

- [Стандартная 16:9](#)
- [Пользов-кий](#)
- [4:3](#)

 Поддерживаемые форматы изображения могут отличаться в зависимости от входного сигнала. Дополнительные сведения о поддерживаемых форматах изображения см. в разделе [«Размер изображения и входящие сигналы»](#).

Автоматическое изменение размера изображения

[🏠](#) > [⚙️ Настройки](#) > [Изображение](#) > [Настройки размера изображения](#) > [Широкий авто](#)
[Попроб.](#)

 Эта функция может не поддерживаться в зависимости от региона или модели.

Изменение размера изображения в формате 4:3 или режим "По размеру экрана"

[🏠](#) > [⚙️ Настройки](#) > [Изображение](#) > [Настройки размера изображения](#) > [Размер экрана 4:3](#)
[Попроб.](#)

Во время просмотра телевизора с соотношением сторон экрана [4:3](#) или в режиме [По размеру экрана](#) размер изображения можно выбрать в соответствии с регионом. Поддерживаемые размеры изображения могут отличаться в зависимости от страны, и данная функция в таком случае позволяет с легкостью подобрать формат.

 Режим [4:3](#) недоступен в случае, если внешнее устройство подключено к телевизору при помощи компонентного разъема или разъема HDMI.

 Эта функция может не поддерживаться в зависимости от региона или модели.

Регулировка размера изображения относительно экрана

[🏠](#) > [⚙️ Настройки](#) > [Изображение](#) > [Настройки размера изображения](#) > [По размеру экрана](#) **Попроб.**

 В зависимости от настроек [Размер картинки](#) эта функция может не поддерживаться.

 Для некоторых типов сигнала трансляции эта функция может не поддерживаться.

Регулировка размера и/или положения изображения

[🏠](#) > [⚙️ Настройки](#) > [Изображение](#) > [Настройки размера изображения](#) > [Масштаб и положение](#) **Попроб.**

 Эта функция доступна, только если для параметра [Размер картинки](#) установлено значение [Пользов-кий](#).

 Чтобы изменить положение изображения, транслируемого аналоговыми каналами, его сначала необходимо увеличить.

Настройка Режим звука и Дополнительные настройки

[Изменение Режим звука и Дополнительные настройки.](#)

Выбор режима звука

[🏠](#) > [⚙️ Настройки](#) > [Звук](#) > [Режим звука](#) **Попроб.**

Позволяет подобрать предпочтительный режим звучания в зависимости от типа содержимого или акустических характеристик помещения.

- [Стандартный](#)
- [Оптимизированный](#)
- [Усиление](#)

 В некоторых моделях эта функция может не поддерживаться.

 При подключении внешнего устройства режим [Режим звука](#) может измениться соответствующим образом.

Изменение расширенных настроек звука

[🏠](#) > [⚙️ Настройки](#) > [Звук](#) > [Дополнительные настройки](#) [Попроб.](#)

Настроить качество звука можно с помощью перечисленных ниже параметров.

- [Баланс](#) [Попроб.](#)
- [Эквалайзер](#) [Попроб.](#)
- [Входной аудиоформат HDMI](#) [Попроб.](#)
- [Формат выхода цифрового звука](#) [Попроб.](#)
 - ✎ Если используемый приемник не поддерживает Dolby Digital Plus, а в настройках выбран режим **Dolby Digital+**, звук не будет воспроизводиться.
 - ✎ Функция **Dolby Digital+** доступна для внешних устройств, поддерживающих данный формат, только при подключении через порт ARC(HDMI).
- [Автозадержка](#) [Попроб.](#)
- [Громкость авто](#)
- [Звуковые сигналы](#) [Попроб.](#)
- [Сброс звука](#) [Попроб.](#)
 - ✎ Частота дискретизации стандартных звуковых сигналов составляет 48 кГц, а аудиосигналов HD – 96 кГц.
 - ✎ Некоторые ресиверы S/PDIF могут быть несовместимы с аудио HD-качества.

Использование дополнительных настроек звука

Настройте параметры звука на телевизоре.

Выбор динамиков

[🏠](#) > [⚙️ Настройки](#) > [Звук](#) > [Вывод звука](#) [Попроб.](#)

Пользователь может самостоятельно выбрать динамики для воспроизведения звука.

 Пульт ДУ может не поддерживать управление внешними динамиками. При использовании внешних динамиков некоторые параметры меню управления звуком недоступны.

Прослушивание звука телевизора через звуковое устройство Samsung с поддержкой функции Wi-Fi

Дополнительную информацию о подключении и эксплуатации аудиоустройства Samsung с поддержкой функции Wi-Fi см. в руководстве пользователя устройства.

 Эта функция может не поддерживаться в зависимости от региона или модели.

Использование аудиоустройств Samsung с поддержкой функции Wi-Fi для создания объемного звучания

[🏠](#) > [⚙️ Настройки](#) > [Звук](#) > [Настройка объемного звука динамиков Wi-Fi](#) [Попроб.](#)

Возможность подключения к телевизору одного или нескольких беспроводных аудиоустройств Samsung, поддерживающих функцию Wi-Fi, позволяет с помощью настройки параметров эффекта объемного звучания создать оптимальный звук. Вы можете выбрать любую конфигурацию объемного звучания, со звуковой панелью или без нее.

Настройки объемного звучания могут использоваться при соблюдении всех следующих условий:

- Два или более беспроводных динамика Samsung одного типа должны быть подключены к одной и той же беспроводной сети.
- Аудиоустройства Samsung, поддерживающие функцию Wi-Fi, и телевизор должны быть подключены к одной и той же беспроводной сети.

 В некоторых продуктах функция настройки объемного звучания с помощью звуковой панели может не поддерживаться.

 При активации функции [Screen Mirroring](#) в процессе использования аудиоустройств Samsung с поддержкой Wi-Fi подключение будет прервано.

 На устройствах определенных типов возможны отдельные случаи несовпадения тайм-кодов видео и звука.

Система и Поддержка

Вы можете настраивать различные системные и вспомогательные параметры, такие как часы, таймеры, потребление энергии и программные обновления.

Использование функций настройки времени и таймеров

Настройте текущее время и используйте функцию таймера.

Установка текущего времени

[🏠](#) > [⚙️ Настройки](#) > [Общие](#) > [Диспетчер системы](#) > [Время](#) [Попроб.](#)

Установку **Часы** можно производить автоматически или вручную. После установки **Часы** вы сможете в любой момент узнать текущее время.

Настройка часов выполняется в описанных далее случаях.

- При отключении кабеля питания и его последующем подключении.
- Если значение параметра **Режим часов** меняется с **Авто** на **Ручной**.
- Если телевизор не подключен к Интернету.
- При отсутствии сигнала вещания.

Автоматическая настройка часов

[🏠](#) > [⚙️ Настройки](#) > [Общие](#) > [Диспетчер системы](#) > [Время](#) > [Часы](#) > [Режим часов](#) > [Авто](#)

 Данная функция работает, только когда телевизор подключен к Интернету или принимает цифровое вещание через подключенную антенну.

 Точность принимаемой информации о времени может отличаться в зависимости от канала и сигнала.

 При просмотре телевизора, к компонентному порту или порту HDMI которого подключен приемник кабельного или спутникового телевидения, настройки текущего времени выполняются вручную.

Настройка часов вручную

[🏠](#) > [⚙️ Настройки](#) > [Общие](#) > [Диспетчер системы](#) > [Время](#) > [Часы](#) > [Режим часов](#) > [Ручной](#)

Если для параметра **Режим часов** установлено значение **Ручной**, текущее время можно задать вручную. Воспользуйтесь кнопками со стрелками на пульте ДУ, чтобы выбрать **Дата** и **Время**.

Регулировка времени для Летнее время и часового пояса

[🏠](#) > [⚙️ Настройки](#) > [Общие](#) > [Диспетчер системы](#) > [Время](#) > [Часы](#) > [Часовой пояс](#)

Задайте время, настроив параметры летнего времени и часового пояса.

 Данная функция доступна, если для параметра [Режим часов](#) установлено значение [Авто](#).

- [GMT](#)
Выбор часового пояса.
- [Летнее время](#)
Автоматическая настройка параметров функции летнего времени.

 Данная функция доступна, если для параметра [Режим часов](#) установлено значение [Авто](#).

Изменение текущего времени

[🏠](#) > [⚙️ Настройки](#) > [Общие](#) > [Диспетчер системы](#) > [Время](#) > [Часы](#) > [Смещение по времени](#)

 [Смещение по времени](#) - это настройка времени посредством сетевого соединения. Данная функция доступна, только если телевизор подключен к сети Интернет посредством локальной сети и для параметра [Режим часов](#) установлено значение [Авто](#).

 Функция [Смещение по времени](#) автоматически корректирует значение времени, если телевизор не принимает информацию о времени по стандартным каналам цифрового вещания.

Использование таймеров

Использование функции "Таймер сна"

[🏠](#) > [⚙️ Настройки](#) > [Общие](#) > [Диспетчер системы](#) > [Время](#) > [Таймер сна](#)

Эта функция позволяет задать время, по истечении которого телевизор выключится автоматически. Время работы до отключения может составлять до 180 минут.

Выключение телевизора по таймеру

[🏠](#) > [⚙️ Настройки](#) > [Общие](#) > [Диспетчер системы](#) > [Время](#) > [Таймер выключения](#)

Для автоматического выключения телевизора в определенное время можно воспользоваться функцией [Таймер выключения](#). Параметр [Таймер выключения](#) доступен только в том случае, если настроен параметр [Часы](#).

Использование функций Автозащита и энергосбережения

Установка Автозащита и сокращение уровня потребления энергии телевизором.

Установка Автозащита

[🏠](#) > [⚙️ Настройки](#) > [Общие](#) > [Диспетчер системы](#) > [Автозащита](#) [Попроб.](#)

Активация экранной заставки, когда неподвижное изображение отображается в течение двух часов и более.

Уменьшение потребления энергии телевизором

[🏠](#) > [⚙️ Настройки](#) > [Общие](#) > [Экономный режим](#) [Попроб.](#)

Эти функции позволяют отрегулировать уровень яркости экрана, снизить общее энергопотребление и защитить телевизор от перегрева.

- [Обнаружение окружающего освещения](#) [Попроб.](#)

Автоматическая настройка яркости изображения в зависимости от уровня освещенности помещения с целью сокращения потребления энергии телевизором. Если яркость экрана, настроенная функцией [Обнаружение окружающего освещения](#), слишком низка или высока, можно скорректировать яркость вручную с помощью параметра [Минимальная подсветка](#).

- [Минимальная подсветка](#) [Попроб.](#)

Когда функция [Обнаружение окружающего освещения](#) включена, вы можете вручную отрегулировать минимальный уровень яркости экрана телевизора с учетом условий окружающего освещения. Этот параметр применяется только в том случае, если его значение меньше значения, установленного в [🏠](#) > [⚙️ Настройки](#) > [Изображение](#) > [Дополнительные настройки](#) > [Подсветка](#).

- [Режим энергосбережения](#) [Попроб.](#)

Выбор настройки яркости из списка для снижения потребления энергии телевизором.

- [Подсветка движения](#) [Попроб.](#)

Регулировка яркости в зависимости от движений на экране для снижения энергопотребления.

- [Автовыключение](#) [Попроб.](#)

Автоматически выключает телевизор по прошествии 4 часов бездействия, чтобы избежать чрезмерного потребления электроэнергии.

Обновление программного обеспечения телевизора

Вы можете просмотреть номер версии своего ПО и при необходимости установить обновление.

[🏠](#) > [⚙️ Настройки](#) > [Поддержка](#) > [Обновление ПО](#) [Попроб.](#)

Обновление программного обеспечения телевизора до последней версии

⚠️ НЕ ОТКЛЮЧАЙТЕ питание телевизора, пока не будет завершено обновление. После завершения обновления программного обеспечения телевизор автоматически выключится и снова включится. После обновления ПО восстанавливаются параметры видео и аудио по умолчанию.

Обновление через Интернет

[🏠](#) > [⚙️ Настройки](#) > [Поддержка](#) > [Обновление ПО](#) > [Обновить сейчас](#) [Попроб.](#)

 Для обновления через Интернет необходимо подключение к нему.

Обновление через устройство USB

[🏠](#) > [⚙️ Настройки](#) > [Поддержка](#) > [Обновление ПО](#) > [Обновить сейчас](#)

Чтобы обновить программное обеспечение, сохраните загруженный с веб-сайта Samsung файл обновления на USB-устройстве и подключите это устройство к телевизору.

 Чтобы обновить ПО с USB-накопителя, скачайте пакет обновления с сайта Samsung.com на свой компьютер. Затем сохраните пакет обновления в папке верхнего уровня на устройстве USB. В противном случае телевизор не сможет найти пакет обновления.

Автоматическое обновление ПО телевизора

[🏠](#) > [⚙️ Настройки](#) > [Поддержка](#) > [Обновление ПО](#) > [Автообновление](#) [Попроб.](#)

Если телевизор подключен к Интернету, можно настроить автоматическое обновление ПО телевизора во время просмотра. После обновления в фоновом режиме новая версия будет установлена при следующем включении телевизора.

При получении согласия с условиями использования службы Smart Hub для параметра **Автообновление** автоматически устанавливается значение **Вкл.**. Чтобы отключить эту функцию, воспользуйтесь кнопкой **Выбор**.

 Эта процедура может занять больше времени, если параллельно выполняется другая функция, требующая подключения к сети.

 Данная функция требует подключения к сети Интернет.

Защита телевизора от взлома и вредоносного кода

Защитите телевизор от попыток взлома и вредоносного кода.

[🏠](#) > [⚙️ Настройки](#) > [Общие](#) > [Диспетчер системы](#) > [Интеллектуальная защита](#) Попроб

Функция [Интеллектуальная защита](#) защищает телевизор от взлома и вредоносного кода при наличии подключения к Интернету.

Поиск вредоносного кода в памяти телевизора и на подключенных накопителях

[🏠](#) > [⚙️ Настройки](#) > [Общие](#) > [Диспетчер системы](#) > [Интеллектуальная защита](#) > [Сканирование](#)

При обнаружении вредоносного кода на экране будут отображены результаты сканирования. В окне результатов сканирования отображаются все обнаруженные файлы, содержащие вредоносный код. Обнаруженный код можно отправить на карантин (изолировать). Код, помещенный на карантин, не выполняется.

1. Выберите все файлы с вредоносным кодом, которые следует поместить в карантин.
2. Нажмите [Изолировать](#).

Выбранный вредоносный код перемещается в раздел [Список изолированных](#).

 [Список изолированных](#) содержит все элементы вредоносного кода, помещенные в карантин.

Использование других функций

Ознакомьтесь с другими функциями.

Запуск специальных функций

[🏠](#) > [⚙️ Настройки](#) > [Общие](#) > [Специальные возможности](#) Попроб

Запуск функции Ссылки доступности

[Ссылки доступности](#) служат для доступа к функциям специальных возможностей. Чтобы просмотреть [Ссылки доступности](#), нажмите кнопку [AD/SUBT](#).. Вы можете легко включать и отключать такие функции, как [Голосовые инструкции](#), [Описание аудио](#), [Высокий контраст](#), [Увеличение](#), [Обучение использованию пульта дистанционного управления ТВ](#), [Подробнее об экранном меню](#), [Субтитры](#) и т. д.

 Даже если для функции [Голосовые инструкции](#) установлено значение [Выкл.](#) либо отключен звук, голосовые инструкции [Ссылки доступности](#) все равно работают.

 В некоторых моделях или регионах отдельные меню могут не отображаться.

Включение голосовых подсказок для людей с нарушением зрения

[🏠](#) > [⚙️ Настройки](#) > [Общие](#) > [Специальные возможности](#) > [Настройки голосовых инструкций](#) [Попроб.](#)

Можно включить голосовые инструкции, которые озвучивают параметры меню для людей с нарушением зрения. Для включения данной функции установите для параметра [Голосовые инструкции](#) значение [Вкл.](#) Если функция [Голосовые инструкции](#) включена, такие действия как переключение каналов, регулировка громкости, просмотр информации о текущих и предстоящих программах, просмотр по расписанию, выполнение других функций телевизора, просмотр различного содержимого в [Internet](#) и [Поиск](#) будут сопровождаться голосовыми подсказками.

Для включения или отключения функции перейдите в [Голосовые инструкции](#) и нажмите кнопку [Выбор](#).

 Подсказки [Голосовые инструкции](#) озвучиваются на языке, который выбран на экране [Язык](#). Обратите внимание, что функция [Голосовые инструкции](#) поддерживает не все языки из числа перечисленных на экране [Язык](#). [Английский](#) язык поддерживается во всех конфигурациях.

 Дополнительную информацию о языковых параметрах телевизора см. в разделе [«Выбор языка меню»](#).

Изменение настроек громкости, скорости, высоты тона функции Голосовые инструкции

Настройки громкости, скорости и высоты тона голосовых подсказок можно изменить.

Описание аудио

[🏠](#) > [⚙️ Настройки](#) > [Общие](#) > [Специальные возможности](#) > [Настройки описания аудио](#) [Попроб.](#)

Эта функция обрабатывает аудиопоток для Описание аудио (AD), который передается вещательной компанией вместе с основным аудио. Настройка громкости описания аудио с помощью [Громкость описания аудио](#).

 Данная функция доступна только для цифровых каналов.

- [Описание аудио](#)
Включение и выключение функции описания аудио.
- [Громкость описания аудио](#)
Настройка громкости описания аудио.

Белый шрифт на черном фоне (высокий контраст)

[🏠](#) > [⚙️ Настройки](#) > [Общие](#) > [Специальные возможности](#) > [Высокий контраст](#) [Попроб.](#)

Данный параметр позволяет изменить цвет текста экрана Smart Hub и меню настроек на белый на черном фоне, а также сделать меню телевизора непрозрачным, что делает текст более удобным для чтения. Для включения данной функции установите для параметра [Высокий контраст](#) значение [Вкл.](#)

 Если функция [Высокий контраст](#) включена, отдельные меню [Специальные возможности](#) могут быть недоступны.

Увеличение шрифта (для людей с нарушениями зрения)

[🏠](#) > [⚙️ Настройки](#) > [Общие](#) > [Специальные возможности](#) > [Увеличение](#) [Попроб.](#)

Размер шрифта на экране телевизора можно изменить. Для включения данной функции установите для параметра [Увеличение](#) значение [Вкл.](#)

Обучение обращению с пультом ДУ (для людей с нарушенным зрением)

[🏠](#) > [⚙️ Настройки](#) > [Общие](#) > [Специальные возможности](#) > [Обучение использованию пульта дистанционного управления ТВ](#) [Попроб.](#)

Данная функция позволяет лицам с нарушениями зрения запомнить расположение кнопок на пульте ДУ. Во время работы данной функции нажмите кнопку на пульте ДУ и телевизор воспроизведет название данной кнопки. Нажмите кнопку  или [EXIT](#), чтобы закрыть экран [Обучение использованию пульта дистанционного управления ТВ](#).

 Эта функция доступна только в том случае, если включена функция [Голосовые инструкции](#).

Информация о меню телевизора

[🏠](#) > [⚙️ Настройки](#) > [Общие](#) > [Специальные возможности](#) > [Подробнее об экранном меню](#) [Попроб.](#)

В этом разделе приведены сведения о меню на экране телевизора. Когда включена соответствующая функция, телевизор поясняет структуру и назначение выбираемых вами меню.

 Эта функция доступна только в том случае, если включена функция [Голосовые инструкции](#).

Просмотр телепередач с субтитрами

[🏠](#) > [⚙️ Настройки](#) > [Общие](#) > [Специальные возможности](#) > [Настройки субтитров](#) [Попроб.](#)

Установите для параметра [Субтитры](#) значение [Вкл.](#). После этого вы сможете смотреть программу с отображением субтитров.

 Эта функция может не поддерживаться в зависимости от региона или модели.

 Телевизор не может управлять субтитрами или изменять их на дисках DVD или Blu-Ray. Для управления субтитрами DVD или Blu-Ray используйте функцию субтитров проигрывателя DVD или Blu-ray и пульт ДУ проигрывателя.

- [Субтитры](#)

Включение или выключение субтитров.

- [Режим субтитров](#)

Выбор режима субтитров.

- [Язык субтитров](#)

Выбор языка субтитров.

 Телевизор не может управлять субтитрами или изменять их на дисках DVD или Blu-Ray. Для управления субтитрами на дисках DVD или Blu-Ray используйте функцию субтитров проигрывателя DVD или Blu-ray и пульт ДУ проигрывателя.

Выбор языка субтитров для каналов вещания

Можно выбрать язык субтитров по умолчанию. Список режимов может различаться в зависимости от трансляции.

- [Основной язык субтитров](#)

Выбор основного языка субтитров.

- [Дополнительный язык субтитров](#)

Выбор дополнительного языка субтитров.

Изменение расширенных настроек системы

[🏠](#) > [⚙️ Настройки](#) > [Общие](#) > [Диспетчер системы](#) [Попроб.](#)



Выбор языка меню

[🏠](#) > [⚙️ Настройки](#) > [Общие](#) > [Диспетчер системы](#) > [Язык](#) [Попроб.](#)

Установка пароля

[🏠](#) > [⚙️ Настройки](#) > [Общие](#) > [Диспетчер системы](#) > [Изменение PIN](#) Попроб.



Появится окно ввода PIN-кода. Введите PIN-код. Введите его снова и подтвердите. PIN-код по умолчанию: «0000». (Для Франции, Италии: «1111».)

-  Если вы забыли свой PIN-код, его можно сбросить с помощью пульта ДУ. Включив телевизор, в указанном порядке нажмите следующие кнопки на пульте дистанционного управления для сброса значений PIN-кода на «0000»: (для Франции, Италии: «1111».)
последовательно нажмите кнопку  > **(+)** (Ув. гром.) > Нажмите кнопку **RETURN**. > **(-)** (Ум. гром.) > Нажмите кнопку **RETURN**. > **(+)** (Ув. гром.) > Нажмите кнопку **RETURN**.

Выбор режима использования и выставочного режима

[🏠](#) > [⚙️ Настройки](#) > [Общие](#) > [Диспетчер системы](#) > [Режим использования](#) Попроб.

Телевизор можно использовать в магазинах, выбрав для параметра **Режим использования** значение **Выставочный режим**.

-  Для применения с другой целью выберите **Домашний режим**.
-  После перехода в режим **Выставочный режим** некоторые функции отключаются, и телевизор автоматически выполнит сброс всех настроек через определенное время.

Восстановление заводских настроек телевизора

[🏠](#) > [⚙️ Настройки](#) > [Поддержка](#) > [Самодиагностика](#) > [Сброс](#) Попроб.

Заводские настройки телевизора (кроме настроек сети Интернет) можно восстановить.

1. Нажмите **Сброс**. Отобразится окно ввода PIN-кода.
 2. Введите PIN-код и выберите **Да**. Выполнится сброс всех настроек. Телевизор выключится и включится автоматически, после чего отобразится экран **Запуск настройки**.
-  Более подробная информация по настройке функции **Запуск настройки** содержится в руководстве пользователя к телевизору.



HbbTV

Доступ к службам, предлагаемым поставщиками развлекательных и интерактивных служб, а также производителями бытовой электроники, благодаря HbbTV.

 Эта функция может не поддерживаться в зависимости от региона или модели.

 Некоторые каналы могут не поддерживать функцию HbbTV.

В некоторых странах функция HbbTV по умолчанию неактивна. В этом случае функцию HbbTV можно использовать, установив приложение HbbTV (приложение установки HbbTV) из раздела Samsung APPS.

Для автоматического включения или выключения функции HbbTV последовательно выберите  >  **Настройки** > **Трансляция** > **Дополнительные настройки** > **Настройки HbbTV** и включите или выключите **HbbTV** (в зависимости от региона).

Чтобы включить или отключить эту функцию, воспользуйтесь кнопкой Выбор.

- Приложение в формате HbbTV может временно работать неправильно; причины этого могут быть связаны с телевизионной станцией или поставщиком приложения.
- Приложение в HbbTV обычно работает только тогда, когда телевизор подключен к внешней сети. Приложение может работать неправильно в зависимости от условий работы сети.
- Если приложение HbbTV установлено и транслируемая телепрограмма поддерживает технологию HbbTV, на экране отобразится красная кнопка.
- Для некоторых каналов доступен как цифровой, так и традиционный телетекст: переключаться между этими режимами можно с помощью кнопки **TTX/MIX** на пульте дистанционного управления.
- Если один раз нажать кнопку **TTX/MIX** в режиме HbbTV, активируется цифровой режим TTX HbbTV.
- Если дважды нажать кнопку **TTX/MIX** в режиме HbbTV, активируется традиционный телетекст.

Использование карты для просмотра телевизора (CI или CI+)

Платные каналы можно просматривать при условии подключения карты ТВ к разъему COMMON INTERFACE.

- ✎ В некоторых моделях могут отсутствовать 2 гнезда для карт CI CARD.
- ✎ Для подсоединения или отсоединения карты CI или CI+ следует сначала выключить телевизор.
- ✎ В некоторых моделях функция использования карты для просмотра телевизора (CI или CI+) может не поддерживаться.
- ✎ В зависимости от модели или региона.
- ✎ Изображение может отличаться в зависимости от модели.

Подключение карты CI или CI+ к слоту COMMON INTERFACE с помощью адаптера карты CI

Подключение адаптера карты CI к слоту COMMON INTERFACE

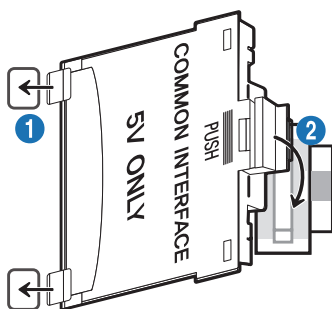

Чтобы подключить адаптер карты CI к телевизору, выполните следующие действия.

- 1 Вставьте адаптер карты CI CARD в два отверстия на задней части телевизора.
 - ✎ Найдите на задней панели телевизора два отверстия возле слота COMMON INTERFACE.
- 2 Подключите адаптер карты CI CARD к разъему COMMON INTERFACE на задней части телевизора.

Подключение карты CI или CI+

Подключите карту CI или CI+ через гнездо COMMON INTERFACE, как показано на рисунке ниже.

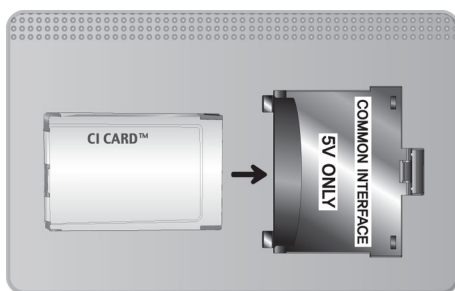

Подключение карты CI или CI+ к через гнездо COMMON INTERFACE

 В зависимости от модели или региона.

 Изображение может отличаться в зависимости от модели.

Подключите карту CI или CI+ через гнездо COMMON INTERFACE, как показано на рисунке ниже.

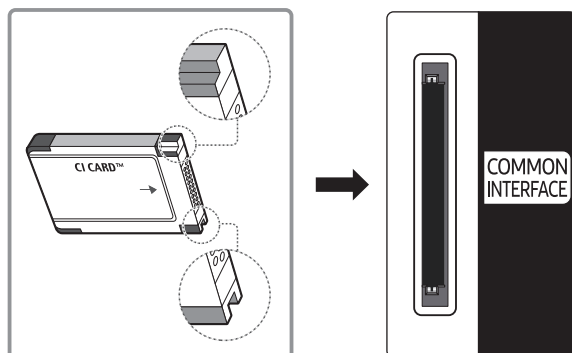

Использование карты CI или CI+

Для просмотра платных каналов необходимо вставить в слот карту CI или CI+.

- Телевизоры Samsung поддерживают стандарт CI+ 1.4. Если на экране телевизора отображается всплывающее сообщение, возможной причиной проблемы является несовместимость с версией CI+ 1.4. При возникновении проблем обратитесь в операторский центр Samsung.

 Ваш телевизор Samsung соответствует стандарту CI+ 1.4.

 Если модуль CI+ Common Interface является несовместимым с данным устройством, отключите модуль и обратитесь за помощью к оператору CI+.

- Если карта CI или CI+ не вставлена в слот, на некоторых каналах будет отображаться всплывающее сообщение.
- Через 2–3 минуты после установки карты на экране появится информация о сопряжении, в том числе номер телефона, идентификатор карты CI или CI+, идентификатор хоста и другие сведения. Если появится сообщение об ошибке, обратитесь к поставщику услуги.
- После того, как настройка сведений о каналах будет завершена, на экране отобразится сообщение Updating Completed ("Обновление завершено"), означающее, что список каналов обновлен.

 Карту CI или CI+ можно приобрести у местного поставщика услуг кабельного телевидения.

 Извлекайте карту CI или CI+, аккуратно придерживая ее, поскольку падение карты может привести к ее повреждению.

 Вставляйте карту CI или CI+ в направлении, указанном на ней.

 Расположение гнезда COMMON INTERFACE может отличаться в зависимости от модели устройства.







 В некоторых странах и регионах карты CI или CI+ не поддерживаются. Уточните это у официального дилера.

 При возникновении проблем обратитесь к поставщику услуги.



 Вставьте карту CI или CI+, поддерживающую текущие настройки антенны. В противном случае изображение на экране может выглядеть некорректно.

Функция "Телетекст"

Узнайте, как использовать телетекст и функции, доступные в службе телетекста.

-  Эта функция доступна только для канала, который поддерживает службу телетекста.
-  Эта функция может не поддерживаться в зависимости от региона или модели.
-  Чтобы запустить функцию Телетекст, нажмите кнопку  TTX/MIX.
-  Чтобы отключить функцию Телетекст, нажмите и удерживайте кнопку  TTX/MIX на пульте ДУ, пока не отобразится прямой эфир.

Информацию об использовании телетекста см. на странице указателя службы телетекста. Для правильного отображения информации телетекста необходимо обеспечить стабильность приема сигнала. Иначе информация может отображаться не полностью, или некоторые страницы могут быть пропущены.

-  Переход по страницам телетекста можно выполнять путем выбора пронумерованных кнопок на пульте дистанционного управления.
-  На некоторые кнопки стандартного пульта ДУ нанесены значки функции Телетекст. Для запуска функции Телетекст найдите необходимый значок на пульте ДУ, а затем нажмите соответствующую кнопку.

TTX/MIX

Полный телетекст / Двойной телетекст / Смешанный телетекст / Прямой эфир: режим телетекста активируется для транслируемого канала. При каждом нажатии кнопки  TTX/MIX режим телетекста меняется в следующем порядке: Полный телетекст → Двойной телетекст → Смешанный телетекст → Прямой эфир.

- **Полный телетекст:** телетекст откроется на весь экран.
- **Двойной телетекст:** телетекст откроется на одной половине экрана, а на второй половине будет отображаться текущий канал.
- **Смешанный телетекст:** прозрачный телетекст отобразится поверх текущего канала.
- **Прямой эфир:** возврат к экрану прямого эфира.

Цветные кнопки (красная, зеленая, желтая, синяя): Если телеведущая компания использует систему FASTEXT, то разные разделы страницы телетекста будут обозначены цветами, и их можно будет выбрать, нажимая цветные кнопки. Нажмите кнопку, соответствующую цвету выбранного раздела. Отобразится новая страница, обозначенная данным цветом. Элементы можно выбирать аналогичным образом. Чтобы открыть предыдущую или следующую страницу, выберите соответствующую цветную кнопку.

SETTINGS

Index: отображение страницы указателя (содержания) в любой момент во время просмотра телетекста.

PRE-CH

Sub Page: отображение доступной дополнительной страницы.

SOURCE

List/Flof: выбор режима телетекста. Если нажать эту кнопку в режиме LIST, автоматически будет выбран режим сохранения списка. В этом режиме можно добавлять страницы телетекста в список с помощью кнопки  (Store).

CH LIST

Store: сохранение страниц телетекста.

CH ^

Page Up: отображение следующей страницы телетекста.

CH v

Page Down: отображение предыдущей страницы телетекста.

INFO

Reveal/Conceal: отображение или скрытие скрытого текста (например, ответов на вопросы викторины). Для отображения нормального экрана нажмите эту кнопку еще раз.

E-MANUAL



В зависимости от модели или региона.

Size: отображение телетекста в верхней части экрана. Размер телетекста увеличивается в два раза. Чтобы переместить текст в нижнюю часть экрана, нажмите кнопку еще раз. Для возврата к первоначальному размеру нажмите кнопку еще раз.

RETURN

Hold: сохранение на экране текущей страницы, если имеется несколько дополнительных страниц, переключающихся автоматически. Чтобы отменить, нажмите кнопку еще раз.

EXIT

Cancel: уменьшение размера телетекста для его наложения на изображение на телеэкране.

Стандартная страница телетекста

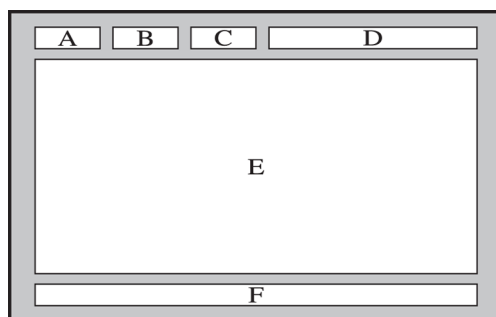

Часть	Содержание
A	Номер выбранной страницы.
B	Название канала вещания.
C	Номер текущей страницы или результаты поиска.
D	Дата и время.
E	Текст.
F	Информация о состоянии. Информация FASTEXT.

Поиск и устранение неисправностей

Если с телевизором возникли неполадки во время просмотра, вы можете воспользоваться различными решениями для их устранения. Если вашей проблемы нет в разделе, посвященном поиску и устранению неисправностей, обратитесь в операторский центр Samsung.

Поддержка

В случае неполадок в работе телевизора вы можете обратиться непосредственно в компанию Samsung.

Получение поддержки по каналу удаленного управления

[🏠](#) > [⚙️ Настройки](#) > [Поддержка](#) > [Удаленное управление](#) [Попроб.](#)

Приняв условия нашего соглашения об обслуживании, вы можете использовать функцию **Удаленное управление** для обращения в службу удаленной поддержки, чтобы технический специалист Samsung в дистанционном режиме через Интернет провел диагностику телевизора, устранил проблемы и обновил его программное обеспечение. Функцию **Удаленное управление** можно включать и отключать по своему усмотрению.

 Данная функция требует подключения к сети Интернет.

 Запустить функцию **Удаленное управление** также можно, нажав кнопку [🏠](#) и удерживая ее не менее 5 секунд.

Что такое удаленная поддержка?

Служба удаленной поддержки компании Samsung предлагает вам индивидуальную поддержку: технический специалист Samsung может удаленно предоставить указанные ниже услуги:

- Выполнить диагностику вашего телевизора
- Настроить параметры телевизора
- Восстановить настройки по умолчанию на вашем телевизоре
- Установить рекомендуемое обновление микропрограммного обеспечения

Как работает удаленная поддержка?



Воспользоваться услугами удаленной поддержки компании Samsung для решения вопросов относительно телевизора очень просто:

1. Обратитесь в операторский центр Samsung и закажите удаленную поддержку.
2. Откройте меню на телевизоре и перейдите к разделу **Поддержка**. ([🏠](#) > [⚙️ Настройки](#) > [Поддержка](#))
3. Выберите **Удаленное управление**, прочтите и примите условия соглашения об обслуживании. Когда откроется экран ввода PIN-кода, предоставьте PIN-код техническому специалисту.
4. После этого технический специалист получит доступ к вашему телевизору.

Поиск контактной информации службы

[🏠](#) > [⚙️ Настройки](#) > [Поддержка](#) > [Об этом телевизоре](#) [Попроб.](#)



Эта функция позволяет узнать адрес веб-сайта Samsung, телефонный номер операторского центра, номер модели телевизора, версию его программного обеспечения, информацию о лицензии на открытый исходный код и другие сведения, необходимые для получения поддержки от оператора или на веб-сайте Samsung.

-  Эту же информацию можно получить с помощью QR-кода своего телевизора.
-  Запустить эту функцию также можно, нажав кнопку  (воспроизвести) и удерживая ее не менее 5 секунд. Продолжайте удерживать кнопку, пока не появится всплывающее окно с информацией о клиенте.

Запрос на обслуживание

[🏠](#) > [⚙️ Настройки](#) > [Поддержка](#) > [Запросить поддержку](#) [Попроб.](#)

При возникновении проблем в работе телевизора пользователь может оформить запрос на обслуживание. Выберите соответствующую вашей проблеме категорию и нажмите [Запросить сейчас](#) или [Запланировать встречу](#) > [Отправить](#). Заявка на обслуживание будет зарегистрирована. Представитель операторского центра Samsung свяжется с вами, чтобы подтвердить запрос на обслуживание.

-  Вы должны будете принять условия запроса на обслуживание.
-  Эта функция может не поддерживаться в некоторых регионах.
-  Данная функция требует подключения к сети Интернет.

Диагностика проблем в работе телевизора

Вы можете диагностировать проблемы в работе телевизора и службы Smart Hub и пользоваться функциями восстановления.

[🏠](#) > [⚙️ Настройки](#) > [Поддержка](#) > [Самодиагностика](#) [Попроб.](#)

Функцию [Тест изображения](#) можно использовать для диагностики проблем с видео, а функцию [Звуковой тест](#) – для проблем со звуком. Можно также отслеживать мощность цифрового эфирного сигнала, проверять подключение службы Smart Hub к Интернету, а также вызывать функции восстановления заводских настроек Smart Hub и телевизора.

- [Запустить тест изображения](#)
- [Запустить тест звука](#)
- [Информация о сигнале](#)
- [Запуск теста подключения Smart Hub](#)
- [Сброс Smart Hub](#)
- [Сброс](#)

Проблема с изображением



Приведенные ниже методы предназначены для устранения проблем с изображением.















Тестирование изображения

[🏠](#) > [⚙️ Настройки](#) > [Поддержка](#) > [Самодиагностика](#) > [Запустить тест изображения](#) Попроб.

Перед тем как просмотреть список проблем и их решений ниже, запустите [Запустить тест изображения](#) для определения причины проблемы. Во время теста [Запустить тест изображения](#) на экране появляется изображение высокого разрешения, которое можно проверить на наличие дефектов.

Неисправность	Способ устранения
Мигание и уменьшение яркости	<p>Если экран телевизора Samsung время от времени мигает или темнеет, может потребоваться отключить часть его энергосберегающих функций.</p> <p>Отключите Обнаружение окружающего освещения, Режим энергосбережения или Подсветка движения.</p> <ul style="list-style-type: none">• 🏠 > ⚙️ Настройки > Общие > Экономный режим > Обнаружение окружающего освещения• 🏠 > ⚙️ Настройки > Общие > Экономный режим > Режим энергосбережения• 🏠 > ⚙️ Настройки > Общие > Экономный режим > Подсветка движения
Подключение через компонентный разъем/ Цвет экрана	<p>Если цвет на экране телевизора отображается некорректно или отсутствуют черные и белые цвета, запустите Запустить тест изображения.</p> <ul style="list-style-type: none">• 🏠 > ⚙️ Настройки > Поддержка > Самодиагностика > Запустить тест изображения <p>Если результаты проверки показывают, что проблема не в телевизоре, выполните следующее.</p> <ul style="list-style-type: none">• Убедитесь, что входные видеоразъемы подсоединены к соответствующим выходным видеоразъемам устройства.• Также проверьте другие соединения. Если телевизор подключен к внешнему устройству через компонентный кабель, убедитесь, что штекеры Pb, Pr и Y вставлены в соответствующие разъемы.
Яркость экрана	<p>Если цвета на телевизоре Samsung отображаются правильно, но немного темнее или светлее, чем требуется, попробуйте настроить следующие параметры.</p> <ul style="list-style-type: none">• 🏠 > ⚙️ Настройки > Изображение > Дополнительные настройки > Подсветка• 🏠 > ⚙️ Настройки > Изображение > Дополнительные настройки > Контраст• 🏠 > ⚙️ Настройки > Изображение > Дополнительные настройки > Яркость• 🏠 > ⚙️ Настройки > Изображение > Дополнительные настройки > Четкость• 🏠 > ⚙️ Настройки > Изображение > Дополнительные настройки > Цвет• 🏠 > ⚙️ Настройки > Изображение > Дополнительные настройки > Тон (З/К)

Неисправность	Способ устранения
<p>Непроизвольное выключение питания</p>	<p>Если телевизор выключается самостоятельно, попробуйте отключить некоторые энергосберегающие функции телевизора.</p> <p>Проверьте, включена ли функция Таймер сна. Таймер сна автоматически выключает телевизор через определенный период времени.</p> <ul style="list-style-type: none"> • 🏠 > ⚙️ Настройки > Общие > Диспетчер системы > Время > Таймер сна <p>Если функция Таймер сна не включена, проверьте настройки функции Автовыключение или Таймер выключения и при необходимости отключите ее.</p> <ul style="list-style-type: none"> • 🏠 > ⚙️ Настройки > Общие > Экономный режим > Автовыключение • 🏠 > ⚙️ Настройки > Общие > Диспетчер системы > Время > Таймер выключения
<p>Проблемы при включении</p>	<p>При возникновении проблем при включении телевизора, прежде чем обращаться в отдел обслуживания пользователей, рекомендуется выполнить ряд действий.</p> <p>Убедитесь, что шнур питания телевизора подключен правильно на обоих концах и что пульт дистанционного управления работает нормально.</p> <p>Убедитесь, что антенный кабель или кабель телевизора надежно подключены.</p> <p>Если у вас установлен приемник кабельного или спутникового телевидения, убедитесь, что он подсоединен к сети и включен.</p>
<p>Не удается найти канал</p>	<p>Если ваш телевизор не подключен к приемнику кабельного или спутникового телевидения, запустите Автонастройка.</p> <ul style="list-style-type: none"> • 🏠 > ⚙️ Настройки > Трансляция > (Параметры автонастройки) > Автонастройка <p> В некоторых моделях и регионах функция Параметры автонастройки может не поддерживаться.</p>
<p>Изображение на экране телевизора выглядит хуже, чем в магазине.</p>	<p>В магазине на экране телевизора отображается содержимое цифрового канала в формате HD.</p> <p>Если используется аналоговый приемник кабельного или спутникового телевидения, замените его на цифровой. Чтобы получить качество изображения высокой четкости, используйте кабель HDMI или компонентные кабели.</p> <p>Многие каналы высокой четкости транслируют преобразованное содержимое, передаваемое каналами стандартной четкости. Выберите канал, транслирующий содержимое с высоким разрешением.</p> <ul style="list-style-type: none"> • Абоненты кабельного/спутникового телевидения: попробуйте настроить каналы высокой четкости. • Подключение антенны (антенна/кабель): Попробуйте просмотреть каналы высокой четкости, запустив функцию Автонастройка. • 🏠 > ⚙️ Настройки > Трансляция > (Параметры автонастройки) > Автонастройка <p> В некоторых моделях и регионах функция Параметры автонастройки может не поддерживаться.</p> <p>Установите для приемника кабельного или спутникового телевидения разрешение выходного видеосигнала, равное 1080i или 720p.</p>

Неисправность	Способ устранения
Изображение искажено.	<p>Сжатие видео может привести к искажению изображений, особенно при просмотре динамичных изображений в спортивных передачах и боевиках.</p> <p>Если сигнал слишком слабый, изображение на экране может исказиться, но это не является неисправностью.</p> <p>Мобильные телефоны, работающие рядом с телевизором (в пределах 1 м), могут создавать помехи для аналогового и цифрового сигнала.</p>
Неправильная цветопередача или отсутствие цвета.	<p>При соединении с помощью компонентного кабеля проверьте правильность подключения штекеров компонентных кабелей к соответствующим разъемам. Неверное или ненадежное подключение может стать причиной неправильной цветопередачи или отсутствия изображения на экране.</p>
Цвет искажен или изображение недостаточно яркое.	<p>Откройте меню Изображение и настройте параметры Режим изображения, Яркость, Четкость и Цвет.</p> <ul style="list-style-type: none"> •  >  Настройки > Изображение > Режим изображения •  >  Настройки > Изображение > Дополнительные настройки > Яркость •  >  Настройки > Изображение > Дополнительные настройки > Четкость •  >  Настройки > Изображение > Дополнительные настройки > Цвет <p>Проверьте, включена ли функция Режим энергосбережения.</p> <ul style="list-style-type: none"> •  >  Настройки > Общие > Экономный режим > Режим энергосбережения <p>Попробуйте выполнить сброс настроек изображения.</p> <ul style="list-style-type: none"> •  >  Настройки > Изображение > Дополнительные настройки > Сброс изображения
Пунктирная линия вдоль кромки экрана.	<p>Выберите для параметра Размер картинки значение Стандартная 16:9.</p> <ul style="list-style-type: none"> •  >  Настройки > Изображение > Настройки размера изображения > Размер картинки > Стандартная 16:9
Черно-белое изображение.	<p>Если используется аналоговое или AV-оборудование, отсоедините адаптер от компонентного (синего) разъема на телевизоре и подключите его к разъему AV (желтому).</p> <p> В некоторых моделях или регионах компонентные или AV разъемы могут не устанавливаться.</p>

 Если тестовое изображение не отображается или отображается с помехами или искажением, телевизор может быть неисправен. Обратитесь за поддержкой в операторский центр Samsung.

 Если тестовое изображение отображается правильно, неисправным может быть внешнее устройство. Проверьте подключения.

 Если неполадку устранить не удастся, проверьте уровень сигнала или обратитесь к руководству пользователя для внешнего устройства.

Звук слышен неотчетливо

Приведенные ниже методы предназначены для устранения проблем со звуком.

Тестирование звука











[🏠](#) > [⚙️ Настройки](#) > [Поддержка](#) > [Самодиагностика](#) > [Запустить тест звука](#) Попроб.

Если телевизор воспроизводит мелодию [Запустить тест звука](#) без искажений, это может означать, что неисправно внешнее устройство или сигнал телевидения слишком слабый.

Неисправность	Способ устранения
Звук не слышен или слышен очень тихо при установке максимальной громкости.	Проверьте настройку громкости устройства (приемник кабельного или спутникового телевидения, проигрыватель DVD или Blu-ray и т. д.), подключенного к телевизору.
Изображение хорошее, но звук отсутствует.	Установите для параметра Вывод звука значение Громкогов. ТВ . <ul style="list-style-type: none">• 🏠 > ⚙️ Настройки > Звук > Вывод звука При использовании внешнего устройства проверьте параметр вывода звука с него. Например, может потребоваться изменить параметр звука ресивера кабельного телевидения на HDMI, если ресивер подключен к телевизору с помощью кабеля HDMI. Для прослушивания звука с компьютера подключите внешний динамик к выходному аудиоразъему компьютера. Если телевизор оснащен разъемом для наушников, убедитесь, что к этому разъему не подсоединены никакие кабели. Перезагрузите подключенное устройство, отсоединив и снова подсоединив его кабель питания.
Звук отсутствует.	Проверьте, выбран ли для параметра Формат выхода цифрового звука вариант Dolby Digital+ . Если используется приемник, который не поддерживает Dolby Digital Plus, в режиме Dolby Digital+ звук не будет воспроизводиться. <ul style="list-style-type: none">• 🏠 > ⚙️ Настройки > Звук > Дополнительные настройки > Формат выхода цифрового звука > Dolby Digital+
Из динамиков раздается странный звук.	Включите Запустить тест звука . <ul style="list-style-type: none">• 🏠 > ⚙️ Настройки > Поддержка > Самодиагностика > Запустить тест звука Убедитесь, что аудиокабель подключен к соответствующему выходному аудиоразъему на внешнем устройстве. При подключении антенны или кабелей проверьте сведения о сигнале. Низкий уровень сигнала может быть причиной искажения звука.

Проблема с трансляцией

Приведенные ниже методы предназначены для устранения проблем с трансляцией.

Неисправность	Способ устранения
В режиме телевизора отображается сообщение «Слабый сигнал или нет сигнала» либо не удается найти канал.	<p>Выберите  >  Источник, чтобы подтвердить выбор правильного источника входного сигнала.</p> <p>Если ваш телевизор не подключен к приемнику кабельного или спутникового телевидения, для поиска каналов запустите Автонастройка.</p> <ul style="list-style-type: none">•  >  Настройки > Трансляция > (Параметры автонастройки) > Автонастройка <p> В некоторых моделях и регионах функция Параметры автонастройки может не поддерживаться.</p>
Телевизор принимает не все каналы.	<p>Убедитесь, что коаксиальный кабель надежно подключен к телевизору.</p> <p>Запустите Запуск настройки или Автонастройка.</p> <ul style="list-style-type: none">•  >  Настройки > Трансляция > (Параметры автонастройки) > Автонастройка <p> В некоторых моделях и регионах функция Параметры автонастройки может не поддерживаться.</p>
Отсутствуют субтитры при просмотре цифровых каналов.	<p>Перейдите в Субтитры и измените настройки Режим субтитров.</p> <ul style="list-style-type: none">•  >  Настройки > Общие > Специальные возможности > Настройки субтитров > Субтитры > Режим субтитров. <p>Некоторые каналы могут транслироваться без субтитров.</p>
Изображение искажено.	<p>Сжатие содержимого видео может привести к искажению изображения. Это особенно актуально при просмотре спортивных передач и фильмов.</p> <p>Слабый сигнал может быть причиной искажения изображения. Это не является неисправностью телевизора.</p>
Плохое качество изображения.	<p>Выберите канал или программу, транслируемые в режиме высокой четкости (HD).</p>

Компьютер не подключается

Приведенные ниже методы предназначены для устранения проблем с подключением компьютера.

Неисправность	Способ устранения
Появится сообщение "Режим не поддерживается".	Установите на компьютере разрешение, соответствующее разрешению, поддерживаемому телевизором.
Видео отображается, но звук отсутствует.	Если используется подключение через HDMI, проверьте настройки вывода звука на компьютере. Если используется кабель HDMI-DVI, то требуется отдельный аудиокабель. Обратите внимание, что соединение HDMI-DVI поддерживается только портом HDMI (DVI), но не рассчитано на передачу аудиосигнала. Для прослушивания звука с компьютера подключите внешние динамики к выходному аудиоразъему компьютера.

Телевизор не подключается к Интернету

Приведенные ниже методы предназначены для устранения проблем с подключением сети Интернет.

Неисправность	Способ устранения
Телевизор не может подключиться к вашей сети или приложениям (только для моделей с поддержкой соединения с Интернетом).	Убедитесь, что телевизор подключен к сети. • 🏠 > ⚙️ Настройки > Общие > Сеть > Состояние сети Свяжитесь с вашим интернет-провайдером.
Не удалось установить соединение с беспроводной сетью.	Убедитесь, что беспроводной модем/маршрутизатор включен и подключен к сети Интернет.
Сигнал беспроводной сети слишком слабый.	Установите беспроводной маршрутизатор, модем или точку доступа на удалении от стен помещения. Не устанавливайте их в углах. Для увеличения силы сигнала воспользуйтесь усилителем беспроводного сигнала. Установите усилитель на равном расстоянии между маршрутизатором и телевизором.

Функция Anynet+ (HDMI-CEC) не работает

Описанные ниже методы предназначены для устранения проблем при использовании функции Anynet+ (HDMI-CEC).

Неисправность	Способ устранения
Аnynet+ не работает.	<p>Убедитесь, что устройство поддерживает функцию Anynet+. Система Anynet+ допускает использование только устройств, поддерживающих функцию Anynet+.</p> <p>Проверьте правильность подключения кабеля питания устройства Anynet+.</p> <p>Проверьте подключения кабелей устройства Anynet+.</p> <p>Перейдите к Anynet+ (HDMI-CEC) и убедитесь, что для параметра Anynet+ (HDMI-CEC) было установлено значение Вкл.</p> <ul style="list-style-type: none">• 🏠 > ⚙️ Настройки > Общие > Диспетчер внешних устройств > Anynet+ (HDMI-CEC) <p>Аnynet+ может не работать во время использования некоторых функций, например, поиска каналов, Smart Hub, первоначальной настройки и т. д.</p> <p>Если вы отсоединили и потом снова подключили кабель HDMI, выполните снова поиск устройств или выключите и включите телевизор.</p>
Требуется запустить Anynet+.	<p>Переведите фокус на устройство Anynet+ в разделе 🏠 > 📺 Источник и нажмите навигационную кнопку со стрелкой вверх.</p> <p>Проверьте правильность подключения устройства Anynet+ к телевизору и перейдите к меню Anynet+ (HDMI-CEC), чтобы убедиться, что для параметра Anynet+ (HDMI-CEC) установлено значение Вкл.</p> <ul style="list-style-type: none">• 🏠 > ⚙️ Настройки > Общие > Диспетчер внешних устройств > Anynet+ (HDMI-CEC)
Требуется выйти из Anynet+.	<p>Установите для параметра Anynet+ (HDMI-CEC) значение Выкл.</p> <ul style="list-style-type: none">• 🏠 > ⚙️ Настройки > Общие > Диспетчер внешних устройств > Anynet+ (HDMI-CEC)
На экране отображается сообщение: «Подключение к устройству Anynet+...» или «Отключение от устройства Anynet+».	<p>При настройке Anynet+ или переключении режима просмотра пульт дистанционного управления использоваться не может. Воспользуйтесь им после завершения настройки Anynet+ на телевизоре или переключения в режим просмотра.</p>
Устройство Anynet+ не воспроизводит какое-либо содержимое.	<p>Функцию воспроизведения нельзя использовать одновременно с функцией Запуск настройки.</p>

Неисправность	Способ устранения
Подключенное устройство не отображается.	<p>Убедитесь, что устройство поддерживает функцию Anynet+.</p> <p>Проверьте правильность подсоединения кабеля HDMI.</p> <p>Перейдите к Anynet+ (HDMI-CEC) и убедитесь, что для параметра Anynet+ (HDMI-CEC) было установлено значение Вкл.</p> <ul style="list-style-type: none"> • 🏠 > ⚙️ Настройки > Общие > Диспетчер внешних устройств > Anynet+ (HDMI-CEC) <p>Повторите поиск устройств Anynet+.</p> <p>Устройства Anynet+ следует подключать к телевизору с помощью кабеля HDMI. Убедитесь, что устройство подключено к телевизору с помощью кабеля HDMI. Не все кабели HDMI поддерживают Anynet+.</p> <p>Если подключение прервано в результате отключения питания или отключения кабеля HDMI, повторно выполните поиск устройств.</p>
Звук с телевизора не воспроизводится через ресивер.	<p>Подключите ресивер к телевизору с помощью оптического кабеля.</p> <p>Функция ARC позволяет выводить цифровой звук через порт HDMI (ARC).</p> <p>Тем не менее, функция ARC доступна, если телевизор подключен к аудиоприемнику, поддерживающему ARC.</p>

Проблема с запуском/использованием приложений

Приведенные ниже методы предназначены для устранения проблем при использовании приложений.

Неисправность	Способ устранения
Приложение запустилось, но на английском языке. Как изменить язык?	<p>Язык приложения может отличаться от языка пользовательского интерфейса.</p> <p>Возможность изменения языка зависит от поставщика приложения.</p>
Приложение не работает.	<p>О доступности службы можно узнать у ее поставщика.</p> <p>Обратитесь к справочному разделу на веб-странице поставщика приложения.</p>









Файл не воспроизводится

Приведенный метод предназначен для устранения проблем при воспроизведении файлов.

Неисправность	Способ устранения
Некоторые файлы не воспроизводятся.	Данная проблема может возникать с файлами с высокой скоростью передачи. Большинство файлов можно воспроизвести, но с файлами с высокой скоростью передачи могут быть проблемы.

Необходимо восстановить настройки телевизора по умолчанию

Восстановите заводские настройки.

Сброс	Путь	Описание
Сброс настроек	 >  Настройки > Поддержка > Самодиагностика > Сброс	Восстановление значений по умолчанию для параметров Изображение, Звук, Трансляция и всех других настроек, кроме параметров сети.
Сброс Smart Hub	 >  Настройки > Поддержка > Самодиагностика > Сброс Smart Hub	Сброс всех настроек Smart Hub до заводских значений и удаление всех данных, связанных с учетными записями Samsung, связанных учетных записей служб, соглашений об обслуживании Smart Hub и приложений Smart Hub.
Сброс изображения	 >  Настройки > Изображение > Дополнительные настройки > Сброс изображения	Сброс текущих параметров изображения.
Сброс звука	 >  Настройки > Звук > Дополнительные настройки > Сброс звука	Сброс текущих параметров звука.

Другие проблемы

Эти методы предназначены для устранения других проблем.

Неисправность	Способ устранения
Телевизор сильно нагрелся.	Просмотр телевизора в течение длительного времени может привести к нагреванию панели. Тепло от панели рассеивается через внутренние вентиляционные каналы, идущие вдоль верхней части телевизора. Нижняя часть, в свою очередь, может сильно нагреться после длительного просмотра телевизора. Дети, которые смотрят телевизор, должны постоянно находиться под присмотром взрослых и не должны прикасаться к телевизору. Данное тепло, тем не менее, не свидетельствует о неисправности и не влияет на работоспособность телевизора.
Изображение отображается не во весь экран.	При отображении преобразованного содержимого стандартной четкости (4:3), транслируемого каналами высокой четкости, по обеим сторонам экрана видны черные полосы. Черные полосы в верхней и нижней части экрана будут отображаться при просмотре фильмов, имеющих формат изображения, отличающийся от параметров ТВ. Для отображения во весь экран настройте соответствующим образом размер изображения на внешнем устройстве или телевизоре. <ul style="list-style-type: none">• 🏠 > ⚙️ Настройки > Изображение > Настройки размера изображения
Появится сообщение "Режим не поддерживается".	Разрешение выходного видеосигнала подключенного устройства не поддерживается телевизором. Проверьте, какие значения разрешения телевизора поддерживаются, и настройте разрешение выходного сигнала внешнего устройства соответствующим образом.
Пункт меню субтитров в меню телевизора неактивен.	Когда к телевизору подключено внешнее устройство с помощью кабеля HDMI или компонентного кабеля, функция Субтитры недоступна. Настройте параметры отображения субтитров на внешнем устройстве.
От телевизора исходит запах пластмассы.	Это нормальное явление; со временем запах исчезнет.
Элемент Информация о сигнале в разделе Самодиагностика неактивен.	Убедитесь, что текущий канал является цифровым. Элемент Информация о сигнале доступен только для цифровых каналов. <ul style="list-style-type: none">• 🏠 > ⚙️ Настройки > Поддержка > Самодиагностика > Информация о сигнале
Телевизор наклонен в сторону.	Снимите телевизор с подставки и снова установите его.

Неисправность	Способ устранения
Подставка шатается или наклоняется.	Убедитесь, что указательные стрелки на подставке и держателе точно совмещены.
Пульт дистанционного управления не работает.	Телевизор поставляется с защитными наклейками, которые могут прикрывать некоторые датчики. Убедитесь, что все наклейки удалены.
Функция Трансляция неактивна.	Трансляция доступно, только если для параметра Источник установлено значение ТВ . Функция Трансляция недоступна, когда телевизор воспроизводит сигнал с приемника кабельного или спутникового телевидения.
Настройки сбрасываются через 5 минут или каждый раз после выключения телевизора.	Если для параметра Режим использования выбрано значение Выставочный режим , настройки видео и аудио телевизора автоматически сбрасываются каждые 5 минут. Выберите для параметра Режим использования значение Домашний режим . <ul style="list-style-type: none"> • 🏠 > ⚙️ Настройки > Общие > Диспетчер системы > Режим использования
На экране отображается всплывающее окно (внутренний рекламный баннер телевизора).	Выберите для параметра Режим использования значение Домашний режим . <ul style="list-style-type: none"> • 🏠 > ⚙️ Настройки > Общие > Диспетчер системы > Режим использования
Из телевизора слышен треск.	Треск может быть вызван расширением и сжатием внешнего корпуса телевизора. Это не является неисправностью. Телевизор безопасен для использования.
Из телевизора слышен фоновый шум.	В телевизоре используются высокоскоростные переключающие схемы и ток высокого напряжения. В зависимости от уровня яркости может показаться, что данный телевизор чуть более шумный, чем обычный телевизор. Телевизор подвергся испытаниям согласно строгим процедурам контроля качества, соответствующим требованиям к характеристикам и надежности в нашей компании. Некоторый шум, который слышен из телевизора, считается нормальным и не является приемлемой причиной для замены телевизора или возмещения стоимости.
Не удалось обновить программное обеспечение по сети Интернет.	Проверьте состояние сетевого подключения. <ul style="list-style-type: none"> • 🏠 > ⚙️ Настройки > Общие > Сеть > Состояние сети Если телевизор не подключен к сети, подключите его. Обновление не будет выполнено, если ПО последней версии уже установлено.



Меры предосторожности и примечания

В данном разделе приведены инструкции и сведения, с которыми следует ознакомиться после установки.

Поддерживаемые параметры передачи звука

Проверка поддерживаемых параметров транслируемого звука.

	Тип звука	Двойной звук	По умолчанию
Сtereo A2	Моно	Моно	Автоизменение
	Сtereo	Сtereo, Моно	Автоизменение
	Двойная	Dual I, Dual II	Dual I
NICAM стерео	Моно	Моно	Автоизменение
	Сtereo	Моно, Сtereo	Автоизменение
	Двойная	Моно, Dual I, Dual II	Dual I

-  Если сигнал **Сtereo** слишком слабый и происходит автоматическое переключение, выберите режим **Моно**.
-  Функция доступна только для стереосигнала.
-  Функция доступна, только если для источника сигнала выбрано значение **TB**.

Приложения: важная информация

Ознакомьтесь с данной информацией перед использованием Приложения.

- Ввиду того, что не все изделия Samsung со службой Smart Hub имеют одинаковые функциональные возможности и что доступное содержимое ограничено, некоторые функции, приложения и службы могут быть доступны не на всех устройствах и не во всех странах. Для получения дополнительной информации о конкретных устройствах и доступном содержимом посетите сайт <http://www.samsung.com>. Доступность служб и содержимого может изменяться без предварительного уведомления.
- Компания Samsung Electronics не несет ответственность за нарушения в работе программных служб, возникших по вине поставщика службы в силу любых причин.
- Службы приложений не всегда доступны на каких-либо языках, кроме английского, а набор доступного содержимого может зависеть от региона.
- Для получения дополнительной информации о приложениях посетите веб-страницу поставщика службы.
- Нестабильное соединение с сетью Интернет может быть причиной задержек или перерывов в работе. Кроме того, работа приложений может прерываться автоматически в зависимости от сетевого окружения. В этом случае проверьте соединение с сетью Интернет и повторите попытку.
- Программные службы и обновления могут стать недоступными.
- Содержимое приложения может изменяться поставщиком службы без предварительного уведомления.
- Некоторые службы могут варьироваться в зависимости от версии программы, установленной на телевизоре.
- Работа приложения может измениться в будущих версиях приложения. В этом случае следует запустить обучающее руководство к приложению или посетить веб-страницу поставщика услуги.
- В зависимости от политики поставщика услуг, некоторые приложения могут не поддерживать многозадачную работу.

Прочтите перед использованием функции Internet

Ознакомьтесь с данной информацией перед использованием функции Internet.

- **Internet** не поддерживает приложения Java.
- Функция загрузки файлов не поддерживается.
- При использовании функции **Internet** некоторые веб-сайты могут быть недоступны.
- Телевизор не поддерживает воспроизведение флеш-видео.
- Электронная коммерция, позволяющая делать покупки в сети Интернет, не поддерживается.
- На веб-страницах с прокручиваемыми окнами выполнение прокрутки может стать причиной искажения символов.
- Технология ActiveX не поддерживается.
- Поддерживается только ограниченное количество шрифтов. Некоторые знаки и символы могут отображаться неправильно.
- Во время загрузки веб-страницы возможна задержка отклика на введенную с помощью пульта ДУ команду, а также задержка отображения страницы на экране.
- В некоторых операционных системах загрузка веб-страницы может происходить медленно или полностью останавливаться.
- Операции копирования и вставки не поддерживаются.
- При написании электронного письма или простого сообщения некоторые функции, например смена размера шрифта или выбор цвета, могут быть недоступны.
- Количество закладок или журналов, которые можно сохранить, ограничено.
- Количество одновременно открываемых окон может различаться в зависимости от условий поиска или модели телевизора.
- Скорость просмотра веб-страниц зависит от характеристик сети.
- Если параметр **Часы** не настроен, журнал просмотров не будет сохраняться.
 - [🏠](#) > [⚙️ Настройки](#) > [Общие](#) > [Диспетчер системы](#) > [Время](#) > [Часы](#)
- История просмотров сохраняется в порядке от самых последних к самым ранним, при этом ранние просмотры перезаписываются первыми.
- В зависимости от типов поддерживаемых видео-/аудиокодеков некоторые файлы видео и аудио могут не воспроизводиться во время проигрывания видео/аудио HTML5.
- Воспроизведение видеосигнала, полученного с помощью служб потоковой передачи, оптимизированных для ПК, не гарантируется при использовании функции **Internet**.

Ознакомьтесь с данным разделом перед установлением беспроводного соединения с сетью Интернет

Меры предосторожности при использовании беспроводного соединения с сетью Интернет

- Этот телевизор поддерживает протоколы обмена данными IEEE 802.11a/b/g/n/ac. Компания Samsung рекомендует использовать протокол IEEE 802.11n. Видеофайлы, которые хранятся на устройстве, подключенном к телевизору через домашнюю сеть, могут воспроизводиться прерывисто.



В зависимости от модели некоторые протоколы обмена данными IEEE 802.11 могут не поддерживаться.

- Для использования беспроводной сети Интернет телевизор необходимо подсоединить к беспроводному маршрутизатору или модему. Если беспроводной маршрутизатор поддерживает протокол DHCP, то для подсоединения телевизора к беспроводной сети можно использовать протокол DHCP или статический IP-адрес.
- Выберите свободный канал для беспроводного маршрутизатора. Если выбранный для беспроводного маршрутизатора канал занят другим устройством, могут возникнуть помехи или перебои со связью.
- Большинство беспроводных сетей защищены дополнительной системой безопасности. Чтобы включить систему безопасности беспроводной сети, необходимо создать пароль с помощью буквенно-цифровых символов. Данный пароль потребуется для подключения к защищенной точке доступа.

Протоколы системы безопасности беспроводной сети

Телевизор поддерживает только следующие протоколы безопасности беспроводных сетей:

- Режимы проверки подлинности: WEP, WPAPSK, WPA2PSK
- Типы шифрования: WEP, TKIP, AES

Подключение телевизора к несертифицированному беспроводному маршрутизатору недоступно.

В соответствии с новыми спецификациями сертификата Wi-Fi, телевизор Samsung не поддерживает защитное шифрование WEP или TKIP в сетях, работающих в режиме 802.11n. Если беспроводной маршрутизатор поддерживает WPS (Wi-Fi Protected Setup), вы сможете подключить телевизор к сети с помощью PBC (подключение нажатием одной кнопки) или с помощью PIN-кода (персональный идентификационный код). WPS автоматически настраивает имя сети (SSID) и ключ WPA.

Прочтите перед воспроизведением фото-, видео- и музыкальных файлов

Прочтите эту информацию перед воспроизведением мультимедийного содержимого.

Ограничения использования фотографий, видео- и музыкальных файлов

Попроб.

- Телевизор поддерживает только устройства USB Mass Storage Class (MSC). MSC – обозначение класса для запоминающих устройств большой емкости. К устройствам MSC относятся внешние жесткие диски, устройства для чтения флэш-карт памяти и цифровые камеры. (Концентраторы USB не поддерживаются.) Такие устройства необходимо подключать непосредственно к порту USB. Телевизор может не распознать устройство USB и не прочитать хранящиеся на нем данные, если оно подключено с помощью удлинительного кабеля USB. Не отключайте устройства USB во время передачи файлов.
- При подключении внешнего жесткого диска используйте порт USB (HDD). Рекомендуется использовать внешний жесткий диск с адаптером питания из комплекта.
- Некоторые цифровые камеры и аудиоустройства могут быть несовместимы с данным телевизором.
- Если к телевизору подключено несколько устройств USB, телевизор может не распознать некоторые или все устройства. Устройства USB, для которых требуется большая мощность, следует подключать к USB-порту на 5 В и 1 А.
- Телевизор поддерживает файловые системы FAT, exFAT и NTFS.
- При сортировке файлов в режиме каталога телевизор может отображать до 1 000 файлов на папку. Если на устройстве USB содержится более 8 000 файлов и папок, некоторые файлы и папки могут быть недоступны.
- Файлы в некоторых кодировках могут не воспроизводиться на телевизоре.
- Некоторые файлы поддерживаются не всеми моделями.
- Кодеки DivX и DTS не поддерживаются моделями телевизоров Samsung, выпущенными в 2018 году.

Поддерживаемые внешние субтитры

Название	Формат
Синхронизированный текстовый формат MPEG-4	.ttx
SAMI	.smi
SubRip	.srt
SubViewer	.sub
Micro DVD	.sub или .txt
SubStation Alpha	.ssa
Advanced SubStation Alpha	.ass
Текст SMPTE-TT	.xml

Поддерживаемые внутренние субтитры

Название	Контейнер
Xsub	AVI
SubStation Alpha	MKV
Advanced SubStation Alpha	MKV
SubRip	MKV
VobSub	MKV
Синхронизированный текстовый формат MPEG-4	MP4
TTML в бесперебойной трансляции	MP4
ТЕКСТ SMPTE-TT	MP4
SMPTE-TT PNG	MP4

Поддерживаемые форматы и разрешение изображений

Расширение файла	Формат	Разрешение
*.jpg *.jpeg	JPEG	15360 x 8640
*.png	PNG	4096 x 4096
*.bmp	BMP	4096 x 4096
*.mpo	MPO	15360 x 8640

 Формат MPO поддерживается частично.

Поддерживаемые форматы музыкальных файлов и кодеки

Расширение файла	Формат	Кодек	Примечание
*.mp3	MPEG	MPEG1 Audio Layer 3	
*.m4a *.mpa *.aac	MPEG4	AAC	
*.flac	FLAC	FLAC	Поддерживает до 2 каналов
*.ogg	OGG	Vorbis	Поддерживает до 2 каналов
*.wma	WMA	WMA	Формат WMA поддерживается до уровня 10 Pro 5.1, профиль M2. Форматы WMA1, WMA Lossless / Voice не поддерживаются.
*.wav	wav	wav	
*.mid *.midi	midi	midi	Поддерживает тип 0 и тип 1. Поиск не поддерживается. Поддерживает только USB-устройство.
*.ape	ape	ape	
*.aif *.aiff	AIFF	AIFF	
*.m4a	ALAC	ALAC	

Поддерживаемые видеокодеки

Формат файла	Контейнер	Видеокодеки	Разрешение	Частота кадров (кадр./с)	Скорость передачи (Мбит/с)	Аудиокодеки
*.avi *.mkv *.asf *.wmv *.mp4 *.mov *.3gp *.vro *.mpg *.mpeg *.ts *.tp *.trp *.mov *.flv *.vob *.svi *.m2ts *.mts	AVI MKV ASF MP4 3GP MOV FLV VRO VOB PS TS SVAF	H.264 BP/MP/HP	1920 x 1080	60	20	Dolby Digital LPCM ADPCM(IMA, MS) AAC HE-AAC WMA Dolby Digital Plus MPEG(MP3) G.711(A-Law, μ -Law) OPUS
		HEVC (H.265 - Main, Main10)		30		
		Motion JPEG		60		
		MVC		30		
		MPEG4 SP/ASP		60		
		Window Media Video v9 (VC1)		60		
		MPEG2		60		
		MPEG1		60		
		Microsoft MPEG-4 v1, v2, v3		60		
		Window Media Video v7 (WMV1), v8 (WMV2)		60		
		H.263 Sorrenson		30		
		VP6		30		
		VP8		60		
		VP8		60		
RV8/9/10 (RV30/40)	60					
*.webm	WebM	VP8	1920 x 1080	60	20	Vorbis
*.rmvb	RMVB	RV8/9/10 (RV30/40)	1920 x 1080	60	20	RealAudio 6

 Разрешение может не поддерживаться в зависимости от модели.

Прочие ограничения

- Если имеются проблемы с содержимым, кодек не будет работать надлежащим образом.
- Видеосодержимое не воспроизводится вообще или не воспроизводится должным образом при наличии ошибок, связанных с содержимым.
- Звук или видео могут отсутствовать, если стандартная скорость передачи/частота кадров превышает параметры, поддерживаемые телевизором.
- При наличии ошибки в таблице индексов функция поиска (перехода) работать не будет.
- При воспроизведении видео через сетевое соединение возможны задержки из-за скорости передачи.
- Некоторые устройства USB/цифровые камеры могут быть несовместимы с телевизором.
- Кодек HEVC можно использовать только в контейнерах MKV / MP4 / TS.
- Кодек MPC поддерживается частично.

Видеодекодеры

- H.264 поддерживается до уровня 4.1. (Телевизор не поддерживает FMO/ASO/RS.)
- VC1 AP L4 не поддерживается.
- Формат GMC 2 и более поздних версий не поддерживается.

Аудиодекодеры

- Формат WMA поддерживается до уровня 10 Pro 5.1, профиль M2.
- Форматы WMA1, WMA Lossless / Voice не поддерживаются.
- QCELP и AMR NB / WB не поддерживаются.
- Vorbis поддерживается до 5.1 каналов.
- Dolby Digital Plus поддерживается до 5.1 каналов.
- Поддерживаемые частоты дискретизации: 8; 11,025; 12; 16; 22,05; 24; 32; 44,1; 48 кГц. Набор поддерживаемых частот зависит от кодека.

Ознакомьтесь с данным разделом после установки телевизора

Ознакомьтесь с данной информацией после установки телевизора.

Размер изображения и входящие сигналы

Параметры [Размер картинки](#) применяются к текущему источнику. Примененные параметры [Настройки размера изображения](#) сохраняются при последующем выборе источника, пока вы не измените их.

Входящий сигнал	Размер изображения
Компонентный сигнал	Стандартная 16:9 , Пользов-кий, 4:3
Цифровой канал (720p)	Стандартная 16:9 , Пользов-кий, 4:3
Цифровой канал (1080i, 1080p)	Стандартная 16:9 , Пользов-кий, 4:3
HDMI (720p)	Стандартная 16:9 , Пользов-кий, 4:3
HDMI (1080i, 1080p)	Стандартная 16:9 , Пользов-кий, 4:3
USB (720p)	Стандартная 16:9 , Пользов-кий, 4:3
USB (1080i/p, 60 Гц)	Стандартная 16:9 , Пользов-кий, 4:3

Установка замка для защиты от краж

Данный замок представляет собой физическое устройство, которое можно использовать для защиты телевизора от кражи. Гнездо для замка расположено на задней панели телевизора. Рядом с гнездом имеется значок . Для использования кабель замка оборачивается вокруг тяжелого объекта, а затем продевается через гнездо на телевизоре. Замок продается отдельно. Способ использования замка может отличаться в зависимости от модели телевизора. Дополнительная информация о замке содержится в руководстве, прилагающемся к нему.

 Эта функция может не поддерживаться в зависимости от региона или модели.

Прочтите перед подключением компьютера (поддерживаемые разрешения)

Проверьте поддерживаемые настройки разрешения для приема входного сигнала ПК.

Full HD TV

При подключении телевизора к компьютеру установите одно из стандартных значений разрешения видеокарты, перечисленных в таблицах ниже или на следующей странице. На телевизоре будет автоматически выполнена настройка выбранного разрешения. Обратите внимание, что оптимальным и рекомендуемым является разрешение 1920 × 1080 точек при частоте 60 Гц. Если выбрать разрешение, не указанное в таблицах, это может привести к тому, что на экране телевизора не будет изображения или будет включен только индикатор питания. Совместимые настройки разрешения указаны в руководстве пользователя видеокарты.

 Оптимальное разрешение зависит от модели.

 Разрешение может не поддерживаться в зависимости от модели.

IBM

Разрешение (точки × строки)	Формат отображения	Частота горизонтальной развертки (КГц)	Частота вертикальной развертки (Гц)	Тактовая частота (МГц)	Полярность (по горизонтали / по вертикали)
720 × 400	70 Гц	31,469	70,087	28,322	- / +

MAC

Разрешение (точки × строки)	Формат отображения	Частота горизонтальной развертки (КГц)	Частота вертикальной развертки (Гц)	Тактовая частота (МГц)	Полярность (по горизонтали / по вертикали)
640 × 480	67 Гц	35,000	66,667	30,240	- / -
832 × 624	75 Гц	49,726	74,551	57,284	- / -
1152 × 870	75 Гц	68,681	75,062	100,000	- / -

VESA DMT

Разрешение (точки × строки)	Формат отображения	Частота горизонтальной развертки (КГц)	Частота вертикальной развертки (Гц)	Тактовая частота (МГц)	Полярность (по горизонтالي / по вертикали)
640 x 480	60 Гц	31,469	59,940	25,175	- / -
640 x 480	72 Гц	37,861	72,809	31,500	- / -
640 x 480	75 Гц	37,500	75,000	31,500	- / -
800 x 600	60 Гц	37,879	60,317	40,000	+ / +
800 x 600	72 Гц	48,077	72,188	50,000	+ / +
800 x 600	75 Гц	46,875	75,000	49,500	+ / +
1024 x 768	60 Гц	48,363	60,004	65,000	- / -
1024 x 768	70 Гц	56,476	70,069	75,000	- / -
1024 x 768	75 Гц	60,023	75,029	78,750	+ / +
1152 x 864	75 Гц	67,500	75,000	108,000	+ / +
1280 x 720	60 Гц	45,000	60,000	74,250	+ / +
1280 x 800	60 Гц	49,702	59,810	83,500	- / +
1280 x 1024	60 Гц	63,981	60,020	108,000	+ / +
1280 x 1024	75 Гц	79,976	75,025	135,000	+ / +
1366 x 768	60 Гц	47,712	59,790	85,500	+ / +
1440 x 900	60 Гц	55,935	59,887	106,500	- / +
1600 x 900	60 Гц	60,000	60,000	108,000	+ / +
1680 x 1050	60 Гц	65,290	59,954	146,250	- / +
1920 x 1080	60 Гц	67,500	60,000	148,500	+ / +

 Оптимальное разрешение зависит от модели.

HD TV

После подключения компьютера к телевизору установите на компьютере разрешение экрана телевизора. Если установить значение, не совпадающее со значением, указанным в нижеследующей таблице, изображение на экране телевизора может не отображаться. Установите разрешение надлежащим образом согласно указаниям в руководстве пользователя к компьютеру или видеокарте.

 Оптимальное разрешение зависит от модели.

 Разрешение может не поддерживаться в зависимости от модели.

IBM

Разрешение (точки × строки)	Формат отображения	Частота горизонтальной развертки (КГц)	Частота вертикальной развертки (Гц)	Тактовая частота (МГц)	Полярность (по горизонтали / по вертикали)
720 x 400	70 Гц	31,469	70,087	28,322	- / +

MAC

Разрешение (точки × строки)	Формат отображения	Частота горизонтальной развертки (КГц)	Частота вертикальной развертки (Гц)	Тактовая частота (МГц)	Полярность (по горизонтали / по вертикали)
640 x 480	67 Гц	35,000	66,667	30,240	- / -
832 x 624	75 Гц	49,726	74,551	57,284	- / -

VESA DMT

Разрешение (точки × строки)	Формат отображения	Частота горизонтальной развертки (КГц)	Частота вертикальной развертки (Гц)	Тактовая частота (МГц)	Полярность (по горизонтали / по вертикали)
640 x 480	60 Гц	31,469	59,940	25,175	- / -
640 x 480	72 Гц	37,861	72,809	31,500	- / -
640 x 480	75 Гц	37,500	75,000	31,500	- / -
800 x 600	60 Гц	37,879	60,317	40,000	+ / +
800 x 600	72 Гц	48,077	72,188	50,000	+ / +
800 x 600	75 Гц	46,875	75,000	49,500	+ / +
1024 x 768	60 Гц	48,363	60,004	65,000	- / -
1024 x 768	70 Гц	56,476	70,069	75,000	- / -
1024 x 768	75 Гц	60,023	75,029	78,750	+ / +
1280 x 720	60 Гц	45,000	60,000	74,250	+ / +
1360 x 768	60 Гц	47,712	60,015	85,500	+ / +
1366 x 768	60 Гц	47,712	59,790	85,500	+ / +

 Оптимальное разрешение зависит от модели.

Поддерживаемые настройки разрешения для видеосигналов

Проверьте поддерживаемые настройки разрешения для видеосигнала.

VESA CVT

Разрешение (точки × строки)	Формат отображения	Частота горизонтальной развертки (КГц)	Частота вертикальной развертки (Гц)	Тактовая частота (МГц)	Полярность (по горизонтали / по вертикали)
1920 x 1080	100 Гц	112,500	100,000	297,000	+ / +
1920 x 1080	120 Гц	135,000	120,003	297,000	+ / +

 Разрешение может не поддерживаться в зависимости от модели.

CEA-861

Разрешение (точки × строки)	Формат отображения	Частота горизонтальной развертки (КГц)	Частота вертикальной развертки (Гц)	Тактовая частота (МГц)	Полярность (по горизонтали / по вертикали)
720 (1440) x 576i	50 Гц	15,625	50,000	27,000	- / -
720 (1440) x 480i	60 Гц	15,734	59,940	27,000	- / -
720 x 576	50 Гц	31,250	50,000	27,000	- / -
720 x 480	60 Гц	31,469	59,940	27,000	- / -
1280 x 720	50 Гц	37,500	50,000	74,250	+ / +
1280 x 720	60 Гц	45,000	60,000	74,250	+ / +
1920 x 1080i	50 Гц	28,125	50,000	74,250	+ / +
1920 x 1080i	60 Гц	33,750	60,000	74,250	+ / +
1920 x 1080	24 Гц	27,000	24,000	74,250	+ / +
1920 x 1080	25 Гц	28,125	25,000	74,250	+ / +
1920 x 1080	30 Гц	33,750	30,000	74,250	+ / +
1920 x 1080	50 Гц	56,250	50,000	148,500	+ / +
1920 x 1080	60 Гц	67,500	60,000	148,500	+ / +

Кнопки и функции, доступные во время воспроизведения мультимедийного содержимого

Сведения о кнопках и функциях, которые вы можете использовать во время просмотра телевизора или воспроизведения мультимедийного содержимого.





Во время воспроизведения видео, фото или записанного содержимого нажмите кнопку Выбор. На экране отобразятся следующие кнопки.

 Указанные кнопки и функции могут не поддерживаться в зависимости от региона или модели.

 Набор доступных кнопок и функций зависит от просматриваемого и воспроизводимого содержимого.

- **Пауза / Воспроизведение**

Останавливает или воспроизводит мультимедийное содержимое. Во время приостановки видео можно использовать следующие функции.



- **Медленная перемотка назад** и **Медленная перемотка вперед**: Позволяет с помощью кнопок  или  медленно перематывать видео назад или вперед. Для увеличения скорости воспроизведения на величину до 3 раз последовательно выбирайте данную функцию. Для возврата к обычной скорости воспроизведения выберите опцию  и нажмите кнопку  (воспроизвести).
- Переход назад или вперед. Нажмите навигационную кнопку со стрелкой вверх, чтобы перейти к панели управления воспроизведением, и выберите навигационную кнопку со стрелкой влево или вправо на панели управления воспроизведением, чтобы проматывать видео вперед или назад с интервалами в 10 секунд.
- Перейдите в нужный раздел воспроизведения, переместите фокус на панель воспроизведения и выберите один из пяти эскизов.

 Для некоторых форматов файлов эта функция может не поддерживаться.

- **Предыдущ. / Далее**

Воспроизведение предыдущего или следующего мультимедийного файла.

- **Перемотка назад / Перемотка вперед**

Перемотка мультимедийного содержимого назад или вперед. Для увеличения скорости перемотки до 3 раз нажимайте данную кнопку необходимое количество раз. Для возврата к обычной скорости воспроизведения выберите опцию  и нажмите кнопку  (воспроизвести).

- **Повтор**

Повторное воспроизведение текущего мультимедийного файла или всех файлов из одной и той же папки.

- **Случайно**

Воспроизведение музыкальных файлов в случайном порядке.

- **Откл. экран**

Воспроизведение мультимедийных файлов при отключенном экране.

- **По размеру экрана**

Регулировка размера фотографии относительно экрана.

- **Масштаб**

Увеличение фотографий (макс. коэффициент увеличения – 2).

- **Повернуть влево / Повернуть вправо**

Вращение фотографии влево или вправо.



- **Фоновая музыка**

Приостановка или возобновление воспроизведения фоновой музыки во время слайд-шоу.

- **Парам**



Набор доступных параметров зависит от модели устройства и типа содержимого.

Функция	Описание
Скорость показа слайдов	Установка скорости слайд-шоу.
Эффект слайд-шоу	Применение переходных эффектов для слайд-шоу.
Фоновая музыка	<p>Воспроизведение фоновой музыки при просмотре на телевизоре фотографий.</p> <p> Музыкальные файлы должны быть сохранены на том же устройстве USB, что и файлы фотографий.</p> <p> Чтобы приостановить проигрывание фоновой музыки, в нижней части экрана воспроизведения выберите Фоновая музыка.</p>
Субтитры	<p>Управление субтитрами к видео.</p> <p>Субтитры: Включение или выключение субтитров.</p> <p>Синхронизация: регулировка синхронизации видео и субтитров.</p> <p>Сброс синхронизации: сброс регулировки синхронизации субтитров на 0.</p> <p>Размер: выбор размера шрифта субтитров.</p> <p>Кодировка: отображение списка языка кодировки. Позволяет изменить язык кодировки при неправильном отображении субтитров.</p> <p>Тип конт.: регулировка положения границ текста и субтитров.</p> <p>Цвет конт.: изменение цвета границ субтитров.</p>
Поворот	Поворот видео.
Язык аудио	<p>Изменения языка звуковых сообщений.</p> <p> Данная функция доступна только для видеофайлов, которые поддерживают многодорожечный звук.</p>
Информация	Отображение подробной информации о текущем мультимедийном содержимом.

Лицензия

В этом разделе содержатся сведения о лицензиях и товарных знаках, используемых в телевизоре.



Manufactured under license from Dolby Laboratories. Dolby, Dolby Audio, Pro Logic, and the double-D symbol are trademarks of Dolby Laboratories.



The terms HDMI and HDMI High-Definition Multimedia Interface, and the HDMI Logo are trademarks or registered trademarks of HDMI Licensing LLC in the United States and other countries.

Open Source License Notice

Open Source used in this product can be found on the following webpage. (<http://opensource.samsung.com>) Open Source License Notice is written only English.



Товарный знак: Rovi и Rovi Guide являются товарными знаками корпорации Rovi Corporation и/или дочерних компаний.

Лицензия: система Rovi Guide разработана по лицензии Rovi Corporation и/или дочерних компаний.

Патент: система Rovi Guide защищена патентами и запатентованными приложениями, зарегистрированными в США, Европе и других странах, включая один или несколько патентов США 6,396,546; 5,940,073; 6,239,794, выпущенных для корпорации Rovi Corporation и/или дочерних компаний.

Заявление об ограничении ответственности: корпорация Rovi Corporation и/или дочерние компании и филиалы не несут никакой ответственности за точность или доступность информации о расписании программ или других данных в системе Rovi Guide и не гарантирует доступность служб в вашем регионе. Ни при каких условиях корпорация Rovi Corporation и/или ее филиалы не несут ответственности за какие-либо повреждения, вызванные неточностью или недоступностью информации о расписании программ или других данных в системе Rovi Guide.



Инструкции по использованию специальных возможностей

Меню и подсказки по использованию пульта ДУ для людей с нарушениями зрения.

Подробнее об экранном меню

В этом разделе приведены сведения о меню на экране телевизора. Когда включена соответствующая функция, телевизор поясняет структуру и назначение выбираемых вами меню.

Использование меню специальных возможностей

В этом разделе описаны функции меню специальных возможностей.

 Эта функция может не поддерживаться в зависимости от региона или модели.

Меню Ссылки доступности

Нажмите кнопку **AD/SUBT.**, чтобы открыть меню **Ссылки доступности**.

Меню **Ссылки доступности** позволяет включать или выключать **Голосовые инструкции** путем изменения параметров. **Голосовые инструкции** проговаривает опции меню, отображенные на экране, чтобы люди с нарушениями зрения могли с легкостью пользоваться телевизором.

Это меню содержит ряд пунктов, в том числе перечисленные ниже.

- **Голосовые инструкции:** эта функция может использоваться на каждом экране телевизора, при ее включении она предоставляет голосовое описание отображаемых элементов. Например, она позволяет узнать громкость звука, текущий канал и сведения о программе. Она также озвучивает сведения о программе из электронного телегида (Электр. Гид).
- **Высокий контраст:** эта функция позволяет сделать цвет всех меню телевизора белым на непрозрачном фоне, что обеспечивает максимальную контрастность.
- **Увеличение:** с помощью этой функции можно увеличить шрифт важных элементов на экране, таких как названия программ.
- **Обучение использованию пульта дистанционного управления ТВ:** узнайте больше о названиях и функциях кнопок на пульте ДУ. Нажатие кнопки питания (в левом верхнем углу) на этом экране приводит к выключению телевизора; для всех остальных кнопок озвучиваются их название и краткие сведения об их назначении. В этом обучающем режиме вы сможете ознакомиться с расположением кнопок на пульте дистанционного управления и их функциями, не нарушая нормальную работу телевизора. Нажмите кнопку  или **EXIT**, чтобы закрыть экран **Обучение использованию пульта дистанционного управления ТВ**.
- **Подробнее об экранном меню:** Подробнее о меню на экране телевизора. Если эта функция включена, ваш телевизор будет сообщать вам структуру и функции выбираемых меню.

Открытие меню Ссылки доступности

При нажатии кнопки **AD/SUBT** при выключенной функции Голосовые инструкции появляется меню **Ссылки доступности** и запускается Голосовые инструкции. Вы можете включить или отключить следующие функции: **Голосовые инструкции**, **Описание аудио**, **Высокий контраст**, **Увеличение**, **Обучение использованию пульта дистанционного управления ТВ**, **Подробнее об экранном меню**, **Субтитры**, а также переходить на страницы **Обучение использованию пульта дистанционного управления ТВ** и **Подробнее об экранном меню**.

 **Обучение использованию пульта дистанционного управления ТВ** и **Подробнее об экранном меню** доступны только при условии, если включен параметр **Голосовые инструкции**.

Использование меню Ссылки доступности

Для работы в меню **Ссылки доступности** вам понадобится найти навигационные кнопки и кнопку **Выбор**. Сведения о расположении этих кнопок можно узнать в меню **Обучение использованию пульта дистанционного управления ТВ**.

Для перехода между элементами меню нажимайте навигационную кнопку со стрелкой вверх или вниз. Для включения или отключения функции, выбранной в меню, в котором вы находитесь, нажмите кнопку **Выбор**. Для перехода между значениями параметров нажимайте навигационную кнопку со стрелкой вверх или вниз, подтвердите выбор нужного варианта кнопкой **Выбор**. Чтобы закрыть это меню, с помощью навигационной кнопки со стрелкой вправо перейдите к параметру **Закреть** и выберите его или нажмите кнопку .

Пошаговые инструкции по запуску параметров

Включение Голосовые инструкции

1. Нажмите кнопку **AD/SUBT** на пульте ДУ. Появится меню **Ссылки доступности**.
2. Чтобы перейти к функции **Голосовые инструкции** и выделить ее, воспользуйтесь навигационной кнопкой со стрелкой вверх или вниз на пульте ДУ.
3. Для включения или выключения функции **Голосовые инструкции** нажмите кнопку **Выбор** на пульте ДУ.
4. Чтобы закрыть это меню, нажмите на пульте ДУ кнопку  или с помощью навигационной кнопки со стрелкой вправо выделите **Закреть** и нажмите кнопку **Выбор**.

Включение Описание аудио

1. Нажмите кнопку **AD/SUBT.** на пульте ДУ. Появится меню **Ссылки доступности**.
2. Чтобы перейти к функции **Описание аудио** и выделить ее, воспользуйтесь навигационной кнопкой со стрелкой вверх или вниз на пульте ДУ.
3. Для включения или выключения функции **Описание аудио** нажмите кнопку Выбор на пульте ДУ.
4. Чтобы закрыть это меню, нажмите на пульте ДУ кнопку  или с помощью навигационной кнопки со стрелкой вправо выделите **Закреть** и нажмите кнопку Выбор.

Знакомство с пультом ДУ

1. Нажмите кнопку **AD/SUBT.** на пульте ДУ. Появится меню **Ссылки доступности**.
2. Чтобы перейти к функции **Обучение использованию пульта дистанционного управления ТВ** и выделить ее, воспользуйтесь навигационной кнопкой со стрелкой вверх или вниз на пульте ДУ.
3. Нажмите кнопку Выбор на пульте ДУ. Теперь вы находитесь в разделе e-Manual на странице **Обучение использованию пульта дистанционного управления ТВ**.
4. Нажмите кнопку на пульте ДУ. Вы услышите название и функцию кнопки.
5. В случае необходимости выйти из e-Manual по завершении, нажмите кнопку  или **EXIT**, чтобы закрыть экран **Обучение использованию пульта дистанционного управления ТВ**.

 Эта функция доступна только в том случае, если включена функция **Голосовые инструкции**.

Вызов меню специальных возможностей для настройки параметров функции Голосовые инструкции

В меню специальных возможностей можно перейти из меню настроек телевизора. В нем есть дополнительные параметры, например для изменения скорости функции Голосовые инструкции.

Действия в этом меню будут сопровождаться голосовыми подсказками, только если в телевизоре включена функция Голосовые инструкции.

1. Нажмите кнопку .
2. Нажимайте навигационную кнопку со стрелкой влево, чтобы перейти в меню  **Настройки**.
3. Нажмите кнопку Выбор. В результате откроется меню.
4. Нажимайте навигационную кнопку со стрелкой вниз, чтобы перейти в меню **Общие**, а затем нажмите Выбор, чтобы открыть его.
5. Для перехода к меню **Специальные возможности** воспользуйтесь навигационными кнопками. Чтобы открыть его, нажмите Выбор.
6. Первой в меню будет открыта страница **Настройки голосовых инструкций**. Выделите пункт **Настройки голосовых инструкций** и нажмите кнопку Выбор.
7. Здесь можно изменить значения параметров: **Голосовые инструкции** и **Громкость, Скорость, Высота тона**.
8. Воспользуйтесь навигационными кнопками для выбора меню, а затем нажмите Выбор.

Работа с телевизором с включенной функцией Голосовые инструкции

Вы можете включить функцию Голосовые инструкции, которая озвучивает параметры меню для людей с нарушением зрения.

Просмотр телепрограмм

Включение телевизора

Нажмите кнопку , чтобы включить телевизор. Функция голосовых инструкций озвучит название канала.

Переключение каналов

Сменить канал можно несколькими способами. Каждый раз при изменении канала озвучиваются сведения о новом канале. Способы переключения каналов приведены ниже.

- [Список каналов](#) ( > [Прямой эфир](#) > [Список каналов](#))

На пульте ДУ нажмите кнопку , чтобы открыть [Smart Hub](#), с помощью навигационных кнопок со стрелками влево и вправо перейдите к [Прямой эфир](#), нажмите навигационную кнопку со стрелкой вверх, чтобы перейти в верхний ряд, нажмите навигационную кнопку со стрелкой вправо, чтобы выделить [Список каналов](#), и затем нажмите кнопку Выбор.

- Используйте кнопки с цифрами или нажмите кнопку [CH](#) на пульте ДУ, чтобы сменить канал.

Изменение громкости

Чтобы уменьшить громкость, нажмите кнопку [VOL](#) влево. Каждый раз при изменении громкости озвучивается ее новый уровень.

Просмотр сведений о программе

Для ознакомления с информацией о программе нажмите кнопку Выбор во время ее просмотра. Сведения появятся в верхней части экрана. При наличии субтитров или аудиоописаний для программы они будут озвучены функцией Голосовые инструкции. Нажмите и удерживайте кнопку Выбор для просмотра подробной информации о программе. Функция Голосовые инструкции озвучит краткий обзор программы.

Чтобы узнать программу передач на канале, который вы смотрите, нажмите навигационную кнопку со стрелкой влево или вправо. Для перехода на другой канал и просмотра текущей трансляции нажмите навигационную кнопку со стрелкой вверх или вниз.

Для возврата нажмите  или закройте сведения о программе.

 Эта функция может не поддерживаться в зависимости от региона или модели.





Использование телегида

Функции телевизора позволяют просматривать расписание программ по каждому каналу.



Если вы хотите узнать информацию о программах для всех каналов во время просмотра транслируемой передачи, нажмите на пульте ДУ кнопку **GUIDE**. Просматривайте информацию о программах с помощью навигационных кнопок.

 > **Прямой эфир** > **Телегид**

На экране **Телегид** можно просмотреть расписание программ для каждого канала и сведения о программе. Вы можете выбрать программы для настройки просмотра по расписанию.

-  Эта функция может не поддерживаться в зависимости от региона или модели.
-  Информация, доступная посредством функции **Телегид**, относится только к цифровым каналам. Аналоговые каналы не поддерживаются.
-  Если **Часы** не настроен, функция Телегид не работает. Сначала настройте **Часы**. ( >  **Настройки** > **Общие** > **Диспетчер системы** > **Время** > **Часы**)

Чтобы снова настроить их, воспользуйтесь приведенными ниже инструкциями.

1. Нажмите кнопку , чтобы открыть службу **Smart Hub**.
 2. Нажмите навигационную кнопку со стрелкой влево для перехода в меню  **Настройки**.
 3. Нажмите кнопку **Выбор**, чтобы открыть экран меню Настройки.
 4. Для перехода к нужному пункту меню **Общие** воспользуйтесь навигационной кнопкой со стрелкой вверх или вниз, а затем нажмите **Выбор**.
 5. Для перехода к нужному пункту меню **Диспетчер системы** воспользуйтесь навигационной кнопкой со стрелкой вверх или вниз, а затем нажмите **Выбор**.
 6. Выберите меню **Время**, а затем нажмите кнопку **Выбор**.
 7. Выберите меню **Часы**, а затем нажмите кнопку **Выбор**.
 8. Выберите меню **Режим часов**, нажмите кнопку **Выбор** и выберите параметр **Авто** или **Ручной**.
-  При выборе значения **Ручной** вы можете перейти к меню **Дата** или **Время** для настройки времени.

При вызове **Телегид** появляется таблица с каналами и программами. В верхнем ряду отображается **Фильтр каналов**, далее следуют дата и время. В каждой строке слева указано название программы, а справа – транслируемые по нему программы.

В меню **Телегид** выберите каналы с помощью навигационной кнопки со стрелкой вверх или вниз, для перехода между программами выбранного канала воспользуйтесь навигационными кнопками со стрелками влево и вправо. Чтобы перейти к текущему времени, используйте кнопку  (воспроизвести).

Перейдя на определенную программу, вы услышите подробную информацию о ней. Вы также узнаете, доступны ли для данной программы **Описание аудио** и **Субтитры**. При переходе на другой канал озвучиваются его название и номер, а также сведения о программе. При переходе на другую дату озвучивается дата для первой программы этого дня. Дата не повторяется, поэтому для того, чтобы услышать ее снова, можно перейти на 24 часа вперед, а затем вернуться назад.

Просмотр текущей программы

В меню **Телегид** перейдите к программе, которая идет в эфире, и нажмите кнопку **Выбор** для переключения на прямую трансляцию программы на выбранном канале.

Другие параметры и функции телегида

В меню **Телегид** перейдите к программе вещания по расписанию и нажмите кнопку **Выбор**. На экране отобразится всплывающее меню с перечисленными далее функциями. Нажмите и удерживайте кнопку **Выбор** на программе, которую вы в данный момент смотрите.

Для перехода между пунктами этого меню воспользуйтесь навигационными кнопками со стрелками вверх и вниз; выбрав элемент, нажмите кнопку **Выбор**. Чтобы закрыть меню и вернуться на экран **Телегид**, нажмите кнопку .

- **Просмотр по расписанию**

Внесение в расписание просмотра транслируемой программы.

- **Отменить просмотр по расписанию**

Отмена всех настроек трансляций по расписанию.



Эта функция может не поддерживаться в зависимости от региона или модели.

- **Подробнее**

Отображение подробной информации о выбранной программе. Информация может отличаться в зависимости от сигнала вещания. Если информация о программе отсутствует, ничего не отобразится.

Нажмите **Выбор** в параметре **Подробнее**. На экране откроется всплывающее окно «Подробная информация», в котором будет представлен краткий обзор программы. Всплывающее окно с информацией состоит из подробной информации и параметра **OK**. После прочтения подробной информации нажмите на пульте ДУ кнопку **Выбор**, чтобы закрыть всплывающее окно.

Вызов списка избранных каналов

Если у вас есть список избранных каналов, содержимое экрана **Телегид** можно отфильтровать таким образом, чтобы в нем отображались только соответствующие каналы. Так будет проще найти нужную программу.

Для отображения списка избранного перейдите к текущему времени (нажмите кнопку  (воспроизвести)), а затем воспользуйтесь навигационной кнопкой со стрелкой влево для перемещения по списку каналов. Нажимайте навигационную кнопку со стрелкой вверх до тех пор, пока не дойдете до параметра **Фильтр по : Все**. Нажмите кнопку **Выбор**, чтобы открыть список параметров. Для перехода между категориями в списке нажимайте навигационную кнопку со стрелкой вверх или вниз. Выделите нужный пункт, например **Избранное 1**, и нажмите кнопку **Выбор**. На экране **Телегид** отобразятся сведения только для выбранных каналов.

 Параметры фильтрации в интерфейсе **Телегид** действуют до момента его закрытия и повторного запуска **Телегид**. Если вы не можете найти канал, который, по вашему мнению, должен быть в списке, проверьте, какая категория выбрана, и при необходимости измените ее на **Фильтр по : Все**, чтобы отобразить список всех настроенных каналов.

Настройка функции Просмотр по расписанию

Настройте телевизор на отображение конкретного канала или программы в определенные время и день.

Значок  отображается рядом с программами, выбранными для просмотра по расписанию.

 Для настройки просмотра по расписанию необходимо сначала настроить часы телевизора ( >  **Настройки** > **Общие** > **Диспетчер системы** > **Время** > **Часы**).

Настройка просмотра по расписанию

- **Телегид Экран**

На экране **Телегид** выберите программу для просмотра, а затем нажмите и удерживайте кнопку **Выбор**. Выберите **Просмотр по расписанию** в появившемся раскрывающемся меню.

- **Экран информации о программе**

Во время просмотра телевизора нажмите кнопку **Выбор**. Откроется окно информации о программе. Используя навигационные кнопки со стрелками влево и вправо, перейдите к программе вещания в расписании и нажмите кнопку **Выбор**. Просмотр программы можно запланировать путем выбора **Просмотр по расписанию**.

Отмена просмотра по расписанию

Существует два способа отмены просмотра по расписанию.

1. Отмена просмотра по расписанию в меню Телегид

 > [Прямой эфир](#) > [Телегид](#)

Перейдите к программе, для которой необходимо отменить просмотр по расписанию, и нажмите кнопку **Выбор**. Перейдите к [Отменить просмотр по расписанию](#) и нажмите кнопку **Выбор**. Когда появится всплывающее окно с вопросом об отмене просмотра по расписанию, выберите [Да](#). Выбранный просмотр по расписанию будет отменен, а на экране снова откроется меню [Телегид](#).

2. Отмена просмотра по расписанию в Smart Hub

 > [Прямой эфир](#) > [Диспетчер расписания](#) > [Запланировано вручную](#) > [Удалить](#)

1. Нажмите кнопку , чтобы открыть [Smart Hub](#), после чего нажмите навигационную кнопку со стрелкой влево или вправо, чтобы перейти к [Прямой эфир](#). Нажмите навигационную кнопку со стрелкой вверх, чтобы перейти в верхний ряд, после чего нажмите навигационную кнопку со стрелкой влево или вправо, чтобы перейти к [Диспетчер расписания](#).
2. Чтобы запустить [Диспетчер расписания](#), нажмите **Выбор**.
3. Для перехода к списку программ, запланированных для просмотра, нажмите навигационную кнопку со стрелкой вниз.
4. Для перехода к команде [Удалить](#) воспользуйтесь навигационной кнопкой со стрелкой вправо, а затем нажмите **Выбор**, чтобы удалить выбранный элемент.

 В некоторых моделях или регионах отдельные меню могут не отображаться.

Использование руководства Список каналов

В этом разделе объясняется, как просмотреть список доступных на телевизоре каналов.

> [Прямой эфир](#) > [Список каналов](#)

С помощью экрана [Список каналов](#) можно во время просмотра телевизора переключать каналы и проверять, какие передачи транслируются на других цифровых каналах.

На пульте ДУ нажмите кнопку , чтобы открыть [Smart Hub](#), с помощью навигационных кнопок со стрелками влево и вправо перейдите к [Прямой эфир](#), нажмите навигационную кнопку со стрелкой вверх, чтобы перейти в верхний ряд, нажмите навигационную кнопку со стрелкой вправо, чтобы выделить [Список каналов](#), и затем нажмите кнопку Выбор. На экране появятся список каналов и сведения о текущей программе. В списке будет выделен канал, транслируемый в данный момент. На экране будут указаны название и номер канала, а также название программы.

Для перехода между элементами списка каналов нажимайте навигационную кнопку со стрелкой вверх или вниз.

В меню [Список каналов](#) нажмите навигационную кнопку со стрелкой вправо для перехода к [Спис. категорий](#). Для перехода между элементами списка нажимайте навигационную кнопку со стрелкой вверх или вниз. Нажмите кнопку Выбор для выбора категории из [Спис. категорий](#). [Спис. категорий](#) содержит [Все каналы](#) и [Избранное](#). Для перехода к нужному каналу воспользуйтесь навигационной кнопкой со стрелкой вверх или вниз, а затем нажмите Выбор.

- [Все](#)

Отображает каналы из автоматического поиска.

- [TV PLUS](#)

Если телевизор подключен к Интернету, можно смотреть популярные программы и избранные сюжеты по всем темам с помощью виртуального канала. Как и для обычного канала, для него доступно расписание суточного вещания [TV PLUS](#).



Эта функция может не поддерживаться в зависимости от региона или модели.

- [Избранное](#)

Отображение [Избранное 1](#) – [Избранное 5](#). Для перехода между списками избранного нажимайте навигационную кнопку со стрелкой вверх или вниз. Выделите нужный список и нажмите кнопку Выбор. В перечне каналов отобразятся только каналы из выбранного списка.

- [Тип канала](#)

Сортировка списка каналов по выбранному типу. Тем не менее, параметр [Тип канала](#) можно использовать только в том случае, если указан тип каналов.



Для некоторых типов входящего сигнала трансляции эта функция может не поддерживаться.

- **Сортировка**

Сортировка списка по параметру **Номер** или **Имя**.

 Этот параметр доступен только для цифровых каналов и не всегда отображается.

- **Антенна, Кабель, или Спутник**

Выбор параметра **Антенна, Кабель** или **Спутник**.

 Для некоторых типов входящего сигнала трансляции эта функция может не поддерживаться.

 Эта функция может не поддерживаться в зависимости от региона или модели.

Создание личного списка избранного

Добавьте часто просматриваемые каналы в список избранного.

Избранные каналы выделяются на экранах **Изменение канала** и **Список каналов** символом .

Регистрация каналов в списке избранного

 > **Прямой эфир** > **Список каналов**

1. Для перехода к **Спис. категорий** нажмите навигационную кнопку со стрелкой вправо.
2. Нажмите **Избранное**.
3. При выборе списка избранного отображается экран **Изм. избранное**.
4. Перейдите к каналу, который необходимо добавить, и нажмите кнопку **Выбор**.
5. Для добавления всех необходимых каналов повторяйте шаг 4.
6. Для перехода к значку  воспользуйтесь навигационной кнопкой со стрелкой вправо, а затем нажмите кнопку **Выбор**. Выбранные каналы будут добавлены в список избранного.

Добавление каналов в список избранных (подробные инструкции)

1. Откройте экран [Список каналов](#).
2. Для перехода к [Спис. категорий](#) нажмите навигационную кнопку со стрелкой вправо.
3. Для перехода к меню [Избранное](#) воспользуйтесь навигационной кнопкой со стрелкой вверх или вниз, а затем нажмите Выбор. На экране откроются списки [Избранное 1](#) – [Избранное 5](#). Перейдите к списку, в который необходимо добавить канал, и нажмите кнопку Выбор.
4. Воспользуйтесь навигационной кнопкой со стрелкой вверх для перехода к [Изм. избранное](#) и нажмите кнопку Выбор.
5. На экране [Изм. избранное](#) выберите канал, который необходимо добавить в список избранного, после чего нажмите кнопку Выбор.
6. Для добавления всех необходимых каналов повторяйте шаг 5.
7. Для перехода к значку  воспользуйтесь навигационной кнопкой со стрелкой вправо, а затем нажмите кнопку Выбор. Выбранные каналы будут добавлены в список избранного.

Удаление каналов из списка избранных (подробные инструкции)

1. Откройте экран [Список каналов](#).
2. Для перехода к [Спис. категорий](#) нажмите навигационную кнопку со стрелкой вправо.
3. Для перехода к меню [Избранное](#) воспользуйтесь навигационной кнопкой со стрелкой вверх или вниз, а затем нажмите Выбор. На экране откроются списки [Избранное 1](#) – [Избранное 5](#). Перейдите к списку, из которого необходимо удалить каналы, и нажмите кнопку Выбор.
4. Воспользуйтесь навигационной кнопкой со стрелкой вверх для перехода к [Изм. избранное](#) и нажмите кнопку Выбор.
5. На экране [Изм. избранное](#) выберите канал, который необходимо удалить из списка избранного, после чего нажмите кнопку Выбор.
6. Для удаления всех необходимых каналов повторяйте шаг 5.
7. Для перехода к значку  воспользуйтесь навигационной кнопкой со стрелкой влево, а затем нажмите кнопку Выбор. Выбранные каналы будут удалены из списка избранного.

Выбор и просмотр только тех каналов, которые внесены в списки избранного

[🏠](#) > [Прямой эфир](#) > [Список каналов](#)







1. Откройте экран [Список каналов](#).
2. Для перехода к [Спис. категорий](#) нажмите навигационную кнопку со стрелкой вправо.
3. Для перехода к меню [Избранное](#) воспользуйтесь навигационной кнопкой со стрелкой вверх или вниз, а затем нажмите кнопку [Выбор](#).
4. На экране откроются списки [Избранное 1](#) – [Избранное 5](#). Перейдите к нужному списку и нажмите кнопку [Выбор](#). Появится перечень входящих в него каналов.

Использование Smart Hub

Этот раздел содержит сведения о том, как запустить службу Smart Hub для доступа к приложениям, играм, фильмам и другим возможностям.

Smart Hub

Нажав кнопку [🏠](#) на пульте ДУ, можно просматривать интернет-страницы и скачивать приложения с помощью службы Smart Hub.

-  Некоторые функции и возможности [Smart Hub](#) являются платными.
-  Для использования функций [Smart Hub](#) телевизор должен быть подключен к Интернету.
-  В зависимости от поставщика услуг, языка или региона некоторые функции службы [Smart Hub](#) могут быть недоступны.
-  Сбои в работе службы [Smart Hub](#) могут быть вызваны неполадками у вашего интернет-провайдера.
-  С полным текстом документа [Условия и политика](#) можно ознакомиться, перейдя в [🏠](#) > [⚙️ Настройки](#) > [Поддержка](#) > [Условия и политика](#).
-  Если вы не хотите использовать службу [Smart Hub](#), вы можете аннулировать соглашение. Чтобы отменить соглашение об обслуживании Smart Hub, хотя оно и является обязательным, выберите [Сброс Smart Hub](#) ([🏠](#) > [⚙️ Настройки](#) > [Поддержка](#) > [Самодиагностика](#) > [Сброс Smart Hub](#)).

Нажмите кнопку [🏠](#) на пульте ДУ. На экране появятся две строки, Наведите фокус на [Прямой эфир](#) или другой элемент в нижнем ряду. Набор параметров в верхней строке зависит от того, какой элемент выбран в нижнем.

Кнопки, расположенные справа от **Прямой эфир**, обеспечивают быстрый доступ к таким службам, как **Netflix** и **Amazon**. В настоящее время многие из этих приложений невозможно вызвать с помощью функции Голосовые инструкции.

Для перемещения между меню или приложениями в строке используйте навигационные кнопки со стрелками влево и вправо, для перехода на другую строку – навигационные кнопки со стрелками вверх и вниз. Чтобы открыть меню или приложение, нажмите **Выбор**.

После запуска службы **Smart Hub** будет выделен элемент **Прямой эфир** или **TV PLUS**. Для перехода к верхней строке нажмите навигационную кнопку со стрелкой вверх. Будет выделен параметр **Телегид**. Эта строка содержит перечисленные ниже элементы.

- **Телегид**: Переход к экрану, на котором можно просматривать телегид к различным каналам.
- **Список каналов**: Переход к списку каналов, в котором можно просматривать и перемещать программы, которые транслируются по другим каналам.
- **Диспетчер расписания**: Переход на экран **Диспетчер расписания**.



В некоторых моделях или регионах отдельные меню могут не отображаться.

- Справа от пункта **Диспетчер расписания** будет отображаться список недавно просмотренных программ и тех, которые в настоящее время транслируются по другим каналам. Для просмотра такого канала выделите его и нажмите кнопку **Выбор**.



В некоторых моделях или регионах отдельные меню могут не отображаться.



Использование первоначального экрана в Smart Hub

В крайней левой части первоначального экрана в Smart Hub расположено стационарное меню, описанное ниже. С помощью перечисленных ниже пунктов меню вы можете быстро воспользоваться такими функциями, как доступ к основным настройкам телевизора или внешним устройствам, результатам поиска и приложениям.

-  **Оповещение**

Вы можете просмотреть список уведомлений обо всех событиях для вашего телевизора. Уведомление появляется на экране, если пришло время для трансляции запланированной к просмотру программы или событие происходит на зарегистрированном устройстве.

Переместите фокус на **Оповещение**, после чего нажмите кнопку **Выбор**, в правой части экрана откроется окно настройки уведомлений со следующими функциями:

-  **Удалить все**: Позволяет удалить все имеющиеся уведомления.
-  **Настройки**: Позволяет выбрать службы, уведомления которых вы хотите получать. Если включен параметр **Разрешить звук**, то при отображении оповещений воспроизводится звуковой сигнал.

-  **Настройки**

При наведении фокуса на значок  над меню появятся значки быстрой настройки. С их помощью можно быстро настроить часто используемые функции.

- **Режим изображения**

Можно также выбрать наиболее подходящий режим изображения. Чтобы изменить режим изображения, нажмите кнопку Выбор. Для точной настройки параметров нажмите навигационную кнопку со стрелкой вверх и выберите **Настройка изображения**.

- **Режим звука**

Режим аудио можно изменить для настройки оптимальных параметров воспроизведения звука. Чтобы изменить режим звука, нажмите кнопку Выбор. Для точной настройки параметров нажмите навигационную кнопку со стрелкой вверх и выберите **Настройка эквалайзера**.

- **Вывод звука**

Пользователь может самостоятельно выбрать динамики для воспроизведения звука. Чтобы изменить выходной аудиоразъем, нажмите кнопку Выбор.

- **Язык аудио**

Вы можете изменить язык звуковых сообщений. Для точной настройки параметров нажмите навигационную кнопку со стрелкой вверх и выберите **Перейти к параметрам звука**.

- **Субтитры**

Во время воспроизведения телепередач можно также активировать отображение субтитров. Чтобы активировать/деактивировать функцию **Субтитры**, нажмите кнопку Выбор. Для запуска **Ссылки доступности** нажмите навигационную кнопку со стрелкой вверх и выберите **Ссылки доступности**.

- **Таймер сна**

Пользователь может задать время, по истечении которого телевизор выключится автоматически.

Чтобы задать время ожидания до 180 минут, нажмите кнопку выбора. Для точной настройки таймера отключения нажмите навигационную кнопку со стрелкой вверх и выберите **Настроить таймер выключения**.

- **Сеть**

Пользователь может просматривать информацию о текущем состоянии сети и подключения к Интернету. Нажмите навигационную кнопку со стрелкой вверх и выберите **Состояние сети** или **Настройки сети**.



Эта функция может не поддерживаться в зависимости от региона или модели.

-  **Источник**

Возможность выбирать подключенное к телевизору внешнее устройство.

 Дополнительную информацию см. в разделе [«Переключение между подключенными к телевизору внешними устройствами»](#).

-  **Поиск**

с помощью виртуальной клавиатуры на экране можно осуществлять поиск каналов, приложений, фильмов по названию или приложений, предоставляемых службой Smart Hub.

 Для использования данной функции телевизор должен быть подключен к сети Интернет.

-  **APPS**

Наслаждайтесь разнообразием новостей, спортивных репортажей, прогнозов погоды и игр, установив соответствующие приложения в телевизоре.

 Для использования данной функции телевизор должен быть подключен к сети Интернет.

 Дополнительную информацию см. в разделе [«Использование службы Приложения»](#).

-  **Универсальная программа**

Универсальная программа – это универсальное приложение для поиска и просмотра различного содержимого, например, телесериалов, постановок, фильмов, музыки. **Универсальная программа** может рекомендовать содержимое, основываясь на ваших предпочтениях, и уведомлять вас о выходе новых эпизодов сериала.



 Дополнительную информацию о функции **Универсальная программа** см. в разделе [«Работа с приложением Универсальная программа»](#).

 В зависимости от поставщика услуг изображения могут выглядеть размытыми.

 Эта функция может не поддерживаться в зависимости от региона или модели.

Запуск e-Manual

Этот раздел содержит сведения о работе с руководством пользователя, которое встроено в телевизор.

Чтобы открыть меню, нажмите кнопку **E-MANUAL** на стандартном пульте ДУ. Или нажмите кнопку , чтобы открыть **Smart Hub**, с помощью навигационной кнопки со стрелкой влево перейдите к пункту  **Настройки**, а затем нажмите кнопку Выбор.

Для перехода к пункту **Поддержка** воспользуйтесь навигационной кнопкой со стрелкой вверх или вниз, а затем нажмите **Открыть e-Manual**, чтобы открыть e-Manual.

 >  **Настройки** > **Поддержка** > **Открыть e-Manual**

Можно просматривать установленное e-Manual, содержащее информацию об основных функциях телевизора.

 Также копию e-Manual можно загрузить на веб-сайте Samsung.

 Слова, выделенные синим цветом (например, **Режим изображения**), относятся к пунктам меню.

Значки меню e-Manual организованы в два ряда. Для перемещения между рядами меню используйте навигационные кнопки со стрелками вверх и вниз, для перехода по элементам ряда – навигационные кнопки со стрелками влево и вправо. Чтобы открыть интересующий вас раздел, нажмите Выбор.

e-Manual содержит раздел «**Обучение использованию пульта дистанционного управления ТВ**», который расположен в правом нижнем углу экрана в меню **Инструкции по использованию специальных возможностей**. Он особенно полезен для людей, которые плохо видят кнопки на пульте или не понимают, для чего они предназначены. Во время просмотра данного раздела e-Manual нажатие на кнопки пульта ДУ не влияет на работу телевизора. Обратите внимание, что пункт «**Инструкции по использованию специальных возможностей**» доступен только в случае включения **Голосовые инструкции** ( >  **Настройки** > **Общие** > **Специальные возможности** > **Настройки голосовых инструкций** > **Голосовые инструкции**).