

Rolsen

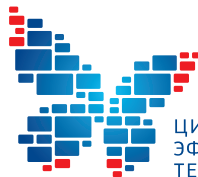

ЦИФРОВОЕ
ЭФИРНОЕ
ТЕЛЕВИДЕНИЕ

Уважаемые покупатели!
Перед установкой и подключением телевизора
внимательно прочитайте данное руководство
и не забывайте о нем в ходе эксплуатации.

rtrs.rf 

Ж К т е л е в и з о р

со светодиодной LED подсветкой,
цифровым DVB-T2/DVB-T/DVB-C и аналоговым ATV тюнером
и встроенным USB MKV видеоплеером

RL-32S1502T2C

RL-39S1502T2C

РУКОВОДСТВО ПО ЭКСПЛУАТАЦИИ



DVB T2 C
TERRESTRIAL CABLE

PVR 
PERSONALIZED | VIDEO | RECORDER

Содержание

Оглавление

Требования безопасности	1
Гарантийные условия	4
Установка	5
Перечень аксессуаров	5
Установка основания (ножки)	5
Передняя сторона телевизора	7
Задняя сторона телевизора	8
Подключение к внешним устройствам	9
Использование пульта дистанционного управления	12
Установка батареек	12
Общий вид пульта	13
Описание работы клавиш	15
Стартовое меню	17
Настройка изображения	18
Настройка звука	19
Подключение по VGA и HDMI интерфейсу	20
Настройка телепрограмм	21
Настройка блокировки	24
Настройка функциональных параметров	25
USB мультимедиа плеер	26
Приложение	32
Запись DTV сигнала на USB (PVR)	32
Отложенный просмотр (TimeShift)	34
Телетекст	35
Монтаж на стену	36
Битые пиксели	36
Устранение неисправностей	37
Спецификации	38

Требования безопасности

Внимание



Знак молнии в треугольнике предупреждает о наличии опасного напряжения внутри корпуса.



Символ восклицательного знака в треугольнике предупреждает о наличии важных инструкций.



Общие инструкции

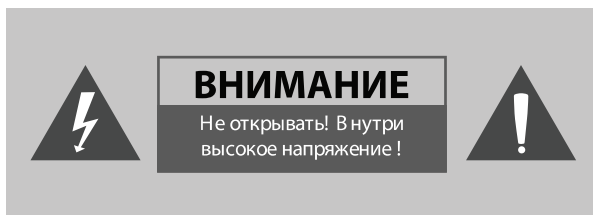

Внимание

Перед началом эксплуатации прочтите следующую информацию

Питание и сигнал



Во избежание повреждения телевизора, во время дождя необходимо отключать шнур сетевой розетки, а также шнур кабельного телевидения или внешней антенны. Не прикасайтесь к антенному проводу.



Если телевизор не используется в течение длительного времени, необходимо отключить шнур питания от розетки.



◆ Не кладите никакие предметы на шнур питания или антенный кабель.



◆ Держите шнур питания вдали от нагревательных приборов.

Инструкции для ЖК-дисплея



ЖК-дисплей представляет собой современное высокотехнологичное изделие, состоящее из нескольких миллионов микротранзисторов. Иногда на дисплее могут появляться темные или яркие точки. Это не является неисправностью и не влияет на общую работу телевизора. Неправильное выполнение технического обслуживания может привести к повреждению ЖК-дисплея и отразится на качестве изображения. Поэтому необходимо выполнять следующие требования:

Требования безопасности

- ⚠ Не чистите экран такими органическими растворителями, как спирт, бензин или химические реагенты – например, кислота, щелочь и т.д.
- ⚠ Не протирайте экран моющими средствами.
- ⚠ После включения телевизора, при необходимости, протирайте экран чистой сухой хлопчатобумажной тканью. Не прилагайте чрезмерные усилия при очистке.
- ◆ Не прикасайтесь к экрану руками, это может привести к повреждению его поверхности. Кроме того, пятна жира и масла удалить с поверхности очень трудно.
- ◆ Не прилагайте чрезмерных усилий при очистке ЖК-дисплея, так как его поверхность является очень хрупкой и её легко повредить.
- ◆ Не прикасайтесь к поверхности экрана твердыми предметами, чтобы не поцарапать её.

Изделие

- ◆ Не пытайтесь самостоятельно разобрать телевизор, так как это может привести к его повреждению или травме человека. Кроме того, это приведет к аннулированию гарантии.
- ⚠ При появлении необычного звука или запаха или при отсутствии изображения необходимо выключить телевизор, вынуть вилку шнура питания из розетки и обратиться за помощью к квалифицированным специалистам.
- ◆ Запрещается открывать заднюю крышку. Ремонт должен выполняться только квалифицированными специалистами.
- ◆ Не закрывайте вентиляционные отверстия газетами, скатертями, занавесками и другими предметами, чтобы не препятствовать отводу тепла и избежать перегрева. Между телевизором и другими поверхностями должно быть не менее 10 см. В случае, если телевизор предполагается встраивать, необходимо осуществление искусственной вентиляции.
- ◆ Не устанавливайте изделие вблизи источников тепла
- ◆ Не ставьте на изделие посторонние предметы: емкости, содержащие жидкости и мелкие предметы, которые могут попасть внутрь изделия. В случае попадания внутрь телевизора посторонних предметов, обратитесь в центр обслуживания за квалифицированной помощью.
- ◆ Вынимайте сетевой шнур из розетки, когда подключаете к телевизору дополнительную аудио-видео аппаратуру.
- ◆ Сетевой шнур: розетка должна быть заземлена. Необходимо обеспечить легкий доступ розетке и сетевому шнуру. Перед включением телевизора в сеть убедитесь, что сетевой шнур и электрическая розетка не имеют повреждений и обеспечивают надежный контакт.

Требования безопасности

- ◆ Сетевой шнур не должен быть деформирован или согнут (данные требования являются необходимыми для предотвращения короткого замыкания)
- ◆ Установите телевизор на ровной поверхности. Перед установкой убедитесь в том, что данная поверхность выдержит вес изделия. Вес см. в технических характеристиках.
- ◆ Предохраняйте телевизор от чрезмерных вибраций и падений, это может повредить корпус и электронные компоненты, сократив тем самым срок службы аппарата.
- ◆ При отключении сетевого шнура от сети тяните за вилку, а не за шнур.
- ⚠ Запрещается включать телевизор в электросеть, напряжение в которой ниже 100 В или выше 242 В.
- ⚠ Запрещается подключать к телевизору устройства, не указанные в данном руководстве.
- ⚠ Запрещается подключать телевизор в одну электрическую розетку с мощными потребителями электроэнергии, такими как холодильник, печь СВЧ, электрочайник и т.п.

Обслуживание

- ⚠ Запрещается выполнять чистку данного устройства летучими жидкостями или растворителями; это может привести к повреждению корпуса или его покрытия.
- ◆ Для очистки корпуса от загрязнений необходимо пользоваться мягкой тканью, смоченной раствором нейтрального чистящего средства.

Эксплуатация

- ◆ Соблюдайте достаточное расстояние от телевизора при просмотре. Оптимальное расстояние в 5-7 раз превышает размер ЖК-дисплея по вертикали.
- ◆ Поддерживайте в помещении уровень освещения, достаточный для чтения газеты.
- ◆ Не устанавливайте слишком высокий уровень громкости, чтобы не потревожить соседей, особенно в ночное время.

Прочее

- ◆ При переноске телевизора рекомендуется участие двух или более человек. Защищайте телевизор от ударов, и в особенности, ЖК-дисплей.
- ◆ При прикосновении к ЖК-дисплею во время включения или выключения телевизора вы можете почувствовать электростатический разряд. Он не причиняет вреда вашему здоровью.

Гарантийные условия

Гарантия действительна только при наличии правильно и четко заполненного оригинального гарантийного талона с указанием серийного номера изделия, даты продажи, гарантийного срока, четкими печатями продавца. Серийный номер и модель изделия должны совпадать с данными, указанными в гарантийном талоне.

Гарантия не распространяется: на периодическое обслуживание, установку, настройку изделия на дому у владельца.

РАСШИФРОВКА СЕРИЙНОГО НОМЕРА

Пример серийного номера	3	0	1	К	С	0	1	2	3	4	5
Обозначение полей	1	2	3	4							

1 – год производства, указание последней цифры (3 - 2013г.)

2 – месяц производства (01 - январь)

3 – код завода -производителя (КС – Калининград)

4 – серийный номер (от 000001 до 999999)



Для уточнения адреса и телефона сервисного центра в вашем городе звоните по телефону информационного центра Rolsen Electronics

8-800-200-5601 (звонок по России бесплатный).

Подробную информацию о **сервисных центрах** можно найти на официальном сайте компании **www.rolsen.ru**.



Производитель устанавливает срок службы телевизионной техники 5 лет.
Сертификат № РОСС RU.MO04.B03307 от 10.12.2012.

Все иллюстрации, приведенные в данной инструкции, являются схематическими изображениями объектов, которые могут отличаться от их реального внешнего вида.

Отверстия для настенного крепления соответствуют стандарту VESA:

RL-32S1502T2C = 200x100мм; RL-39S1502T2C = 180x100мм.

Технические характеристики, дизайн и алгоритмы работы устройства могут быть изменены без предварительного уведомления.

Установка

Аксессуары / Установка основания

Перечень аксессуаров

Руководство по эксплуатации - 1 шт.

Пульт дистанционного управления - 1 шт.

Гарантийный талон - 1 шт.

Батарейки AAA - 2 шт.

Винты для крепления подставки к телевизору - 1 комплект

Комплект деталей для сборки подставки телевизора - 1 шт.

Список авторизованных сервисных центров - 1 шт.

Схема сборки подставки

RL-32S1502T2C

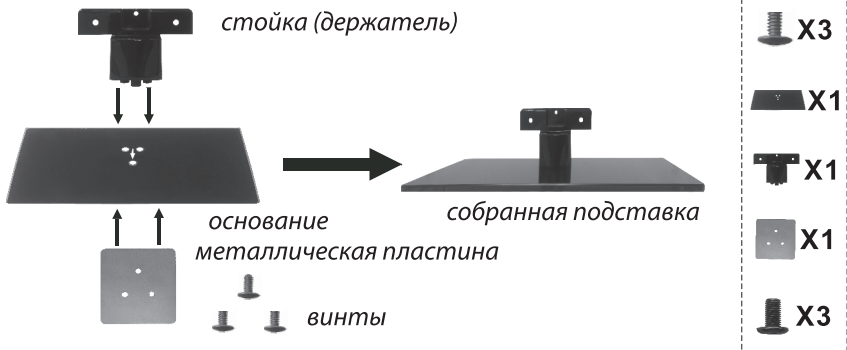

Установка

Схема сборки подставки

RL-39S1502T2C

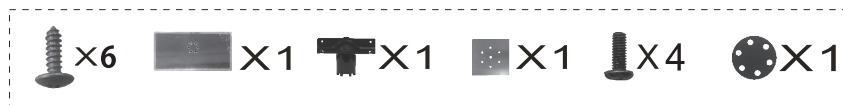
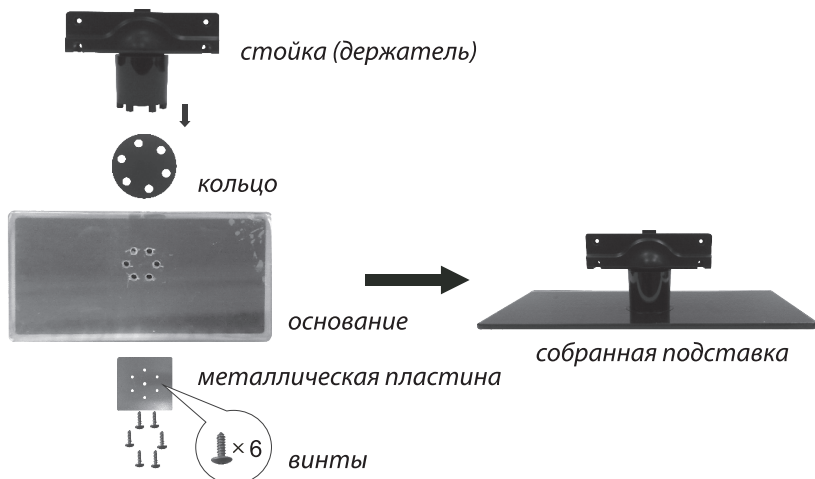

Сборка ножки.

1. Положите мягкую пену (пакет) на стол, который может выдержать вес целого телевизора во избежание повреждения устройства. Удалите защитную пленку с поверхности корпуса телевизора и подставки.
2. Положите телевизор на пену (пакет) экраном вниз. Распакуйте аксессуары ТВ.
3. Соблюдая соосность отверстий, аккуратно соберите вместе металлическую пластину, основание, кольцо и держатель.
4. Зафиксируйте сборку подставки винтами. Прикрутите собранную подставку к корпусу телевизора.
5. Поставьте телевизор вертикально для удобного просмотра.

Внимание!

Используйте ручную отвертку (не электрический шуруповерт) для фиксации всех винтов при сборке подставки. Соединение производите крайне аккуратно во избежание механических повреждений (особенно берегите нижнюю поверхность подставки от сколов и царапин краски). Механические повреждения телевизора не являются гарантийным случаем.

Установка

Передняя панель телевизора

Примечание: все изображения приведены только в качестве справочного материала и могут отличаться от реального вида вашего телевизора.

На передней панели расположен инфракрасный датчик пульта дистанционного управления, индикатор дежурного режима.

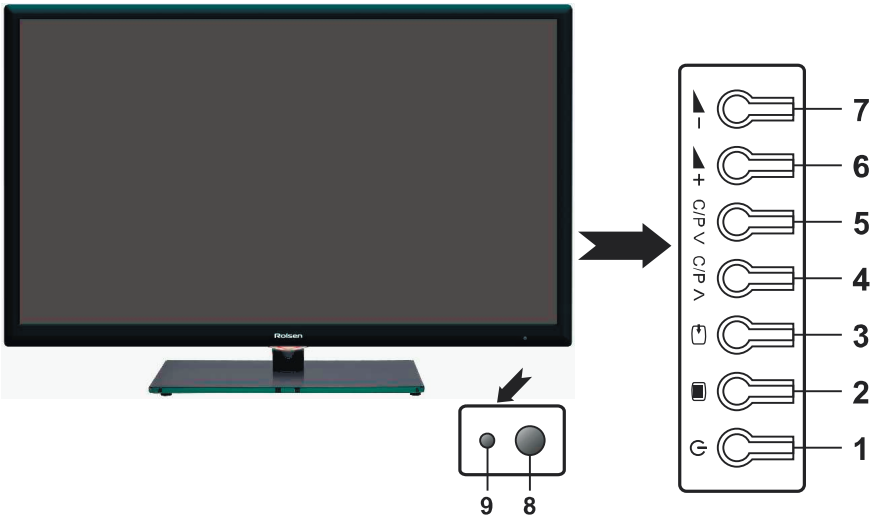

- 1 Кнопка POWER (⏻)**
Включение /выключения дежурного режима телевизора
- 2 Кнопка MENU (■)**
Кнопка вызова экранного меню. Открывает меню, либо переключает различные меню
- 3 Кнопка SOURCE (⏮)**
Кнопка переключения между различными источниками сигнала с опциями: прием телевизионных передач (TV), просмотр материала с видеокамер, видеопроигрывателей, DVD-проигрывателей
- 4 Кнопка переключения каналов CH+ (C/PV)**
Кнопка используется для переключения программ или выбора позиций в меню
- 5 Кнопка переключения каналов CH- (C/PV)**
Кнопка используется для переключения программ или выбора позиций в меню
- 6 Кнопка регулировки громкости VOL+ (▲+)**
Кнопка используется для регулировки уровня громкости и для изменения настроек в меню
- 7 Кнопка регулировки громкости VOL- (▲-)**
Кнопка используется для регулировки уровня громкости и для изменения настроек в меню
- 8 Окно приемника ДУ**
Инфракрасный датчик пульта дистанционного управления
- 9 Индикатор питания**
Красный цвет индикатора - телевизор в дежурном режиме
В рабочем режиме - в зависимости от варианта исполнения обозначается свечением зеленого (синего) цвета, либо отсутствием свечения

Установка

Задняя сторона телевизора

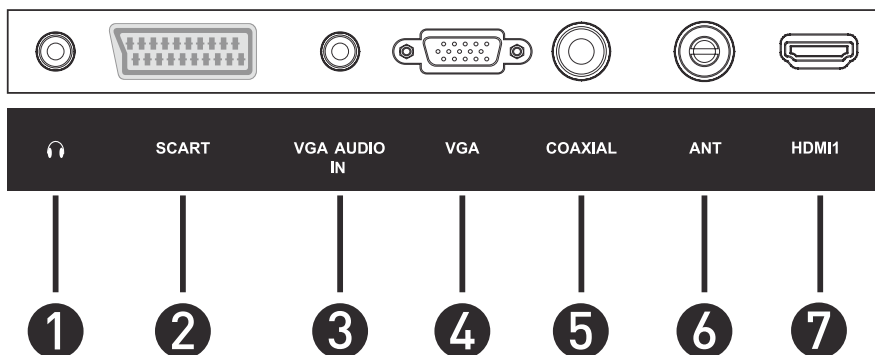
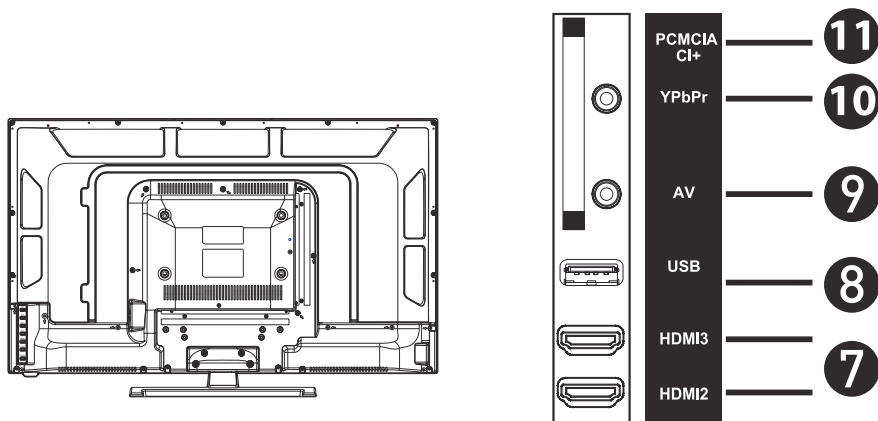

1. Гнездо для подключения наушников.
2. SCART вход/выход.
3. PC AUDIO (подключение звука от компьютера).
4. VGA вход (подключение к компьютеру).
5. COAXIAL. Цифровой коаксиальный аудиовыход.
6. Антенный вход (RF).
7. HDMI вход.
8. USB вход.
9. Композитный AV аудио-видео вход.
10. Компонентный YPbPr видеовход.
11. CI+ слот для подключения PCMCIA модулей.

Установка

Подключение к внешним устройствам

Внимание: Прежде чем соединить телевизор с любым электронным устройством, выключите сетевое питание как телевизора, так и электронного устройства.

1. Подсоединение к эфирной антенне или к кабельному телевидению.

Для получения оптимального качества изображения настоятельно рекомендуется использовать внешнюю (уличную) антенну или кабельное телевидение.

Примечание:

Рекомендуется использовать антенный коаксиальный кабель (75Ω), для устранения явлений вызванных несоответствующими характеристиками.

Антенный кабель не должен быть перемотан вместе с шнуром питания.

При использовании кабельного телевидения, пожалуйста, вставьте коаксиальный кабель (75Ом) прямо в антенное гнездо.

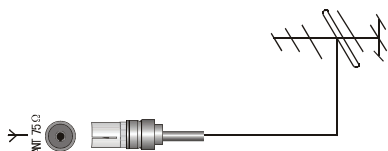

2. Выбор источника сигнала.

После присоединения всех необходимых кабелей и включения внешних устройств и телевизора, нажмите клавишу **[SOURCE]** и стрелками **[▲▼]** выберите соответствующий тип источника сигнала, который вы хотите посмотреть в данный момент. Нажмите **[OK]** для подтверждения выбора.

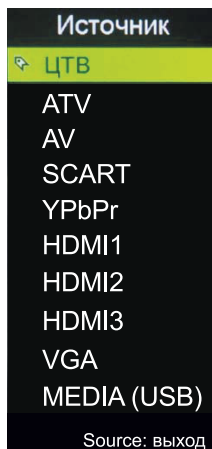

3. Соединение с видеоустройствами

■ Композитное соединение (CVBS).

В комплект аксессуаров изделия не входит переходник 3,5мм - 3xRCA для CVBS соединения. Для подключения внешнего устройства по CVBS соединению приобретите такой переходник в специализированных магазинах. Используйте переходник для передачи аудио/видео сигнала от внешнего устройства к телевизору. Вставьте переходник (штекером 3,5мм) в разъем «AV». Далее подключите желтый RCA кабель к другому концу переходника и соедините кабель с соответствующим разъемом внешнего устройства. Для передачи звука используйте двойной RCA кабель. Подключите белый и красный кабель к переходнику и соедините кабель с соответствующими разъемами внешнего устройства. Далее выберите источник сигнала «AV».

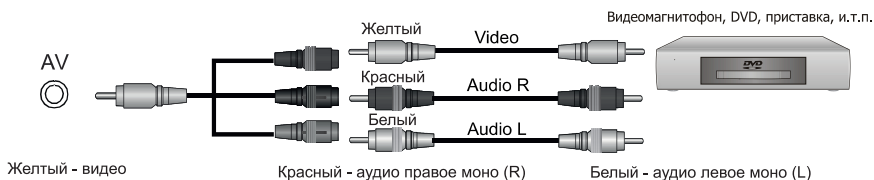

Желтый - видео

Красный - аудио правое моно (R)

Белый - аудио левое моно (L)

Установка

Подключение к внешним устройствам

Y, Pb, Pr

При компонентном подключении (Y, Pb, Pr) видеоизображение передается отдельно через красный, зеленый и синий сигналы. Используйте данное подключение для передачи видеосигнала высокой четкости от DVD плеера или другого устройства.

Соблюдая цветность разъемов, подключите кабель-переходник 3,5мм-->3xRCA (приобретается отдельно) к разьему YPbPr. Далее используйте стандартный 3xRCA кабель тюльпан для соединения выходов переходника и внешнего устройства. Обратите внимание, что для получения звука при компонентном соединении также необходимо воспользоваться переходником 3,5мм --> 3xRCA, вставив его в AV разъем телевизора.

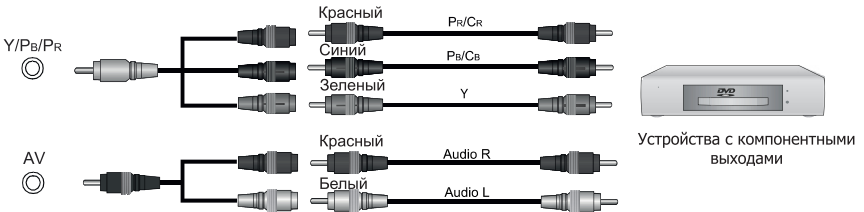

Подключение устройств по HDMI.

HDMI, также называемый интерфейсом мультимедиа высокой четкости, является технологией нового поколения для передачи цифровых AV сигналов через одиночный кабель без сжатия. Разница между HDMI и DVI стоит в том, что HDMI сигнал оборудован HDCP (системой защиты цифровых данных), которая кодируется с помощью функции шифрования, и одновременно поддерживает мульт-звуковую цифровую дорожку.

HDMI сигнал к телевизору можно передать с внешнего устройства со встроенным HDMI выходом (например, плеер DVD, компьютерной приставке и т.д.).

По HDMI интерфейсу одновременно передаются как видео, так и аудиосигнал.



Подключение к USB устройствам

Данное изделие имеет стандартный интерфейс USB. Это позволяет подключать к нему стандартные USB1.1 и USB2.0 устройства, например, внешние жесткие диски, USB флэш-карты, U-диски и цифровые фотокамеры.

Вы можете использовать USB кабель для соединения устройств либо вставить USB устройство напрямую в USB разъем на боковой стороне телевизора.

Коаксиальный аудиовыход.

Только для DTV (ЦТВ) или HDMI источника сигнала.

Подключите коаксиальный вход внешней аудиосистемы с соответствующим выходом телевизора. Коаксиальный выход телевизора обеспечит вам наиболее качественную передачу звука на внешнюю аудиосистему без искажений.

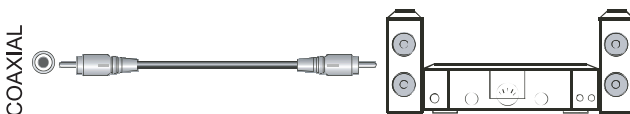

Установка

Подключение к внешним устройствам

Подсоединение к другим устройствам

Соединение с компьютером

Подключите D-Sub VGA кабель к «VGA» входу на задней панели телевизора и другим концом к выходу видеокарты вашего компьютера.

Подключите аудиокабель (3.5 мм штекер) к «VGA AUDIO» входу на задней панели телевизора и другим концом к выходу «Audio Out» звуковой карты компьютера.

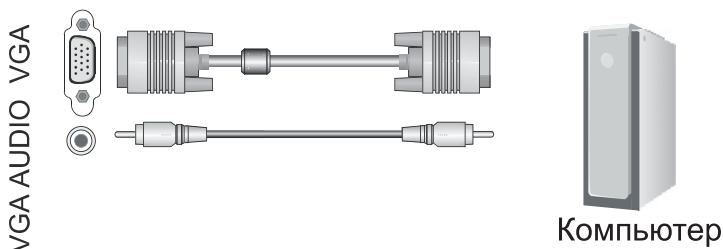

Подключение наушников

Соедините провод наушников с соответствующим входом телевизора.

Громкость наушников настраивается точно так же, как и громкость динамиков ТВ.

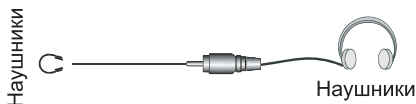

Подключение к устройствам с интерфейсом SCART

SCART соединение обеспечивает удобную передачу мульти (аудио+видео) сигнала.

Спецификации:

SCART: RGB вход, CVBS вход/выход

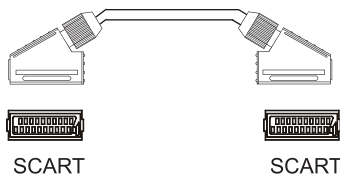

CI+ разъем

Вставьте в слот CI («Common Interface») PCMCIA карту. В основном меню отобразится информация о карте.

Эта опция недоступна для ряда стран и регионов.

Поддерживаются только PCMCIA карты типа 1 или 2.

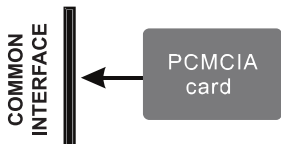

Использование пульта дистанционного управления

Замена элементов питания в пульте ДУ

Снимите крышку батарейного отсека на оборотной стороне пульта, установите 2 элемента питания типоразмера AAA 1,5 В, убедитесь, что элементы установлены в правильной полярности.

Примечание: Пульт ДУ может отличаться по внешнему виду от показанного на рисунке.

Замечания по пользованию пультом ДУ

1. Направляйте пульт ДУ на приемник ДУ системы дистанционного управления телевизора. Предметы, расположенные между пультом ДУ и окном фотоприемника, могут препятствовать нормальной работе системы дистанционного управления.
2. Не трясите пульт ДУ и не располагайте его под прямым солнечным светом, так как тепловое излучение может вызвать сбой в работе ДУ.
3. Нахождение окна фотоприемника системы ДУ телевизора под прямым солнечным светом или интенсивным освещением может вызвать сбой в работе системы. Чтобы устранить сбой, измените угол, под которым свет падает на приемное окно или уменьшите расстояние от пульта до телевизора.
4. Если элементы питания пульта ДУ разряжены, то дальность действия ПДУ уменьшается, чтобы избежать этого — замените источник питания. Если вы не собираетесь использовать ПДУ в течение длительного периода времени, то выньте из него элементы питания.
5. Не используйте одновременно новые и старые элементы питания. Заменяйте элементы питания парами.
6. Не бросайте элементы питания в огонь, не заряжайте и не разбирайте. Соблюдайте принятые правила по защите окружающей среды в области утилизации отработанных источников питания.

Максимальная рабочая дистанция пульта дистанционного управления - 6 метров.

Максимальный рабочий угол отклонения от перпендикуляра между ТВ и ПДУ - 30 градусов.

Использование пульта дистанционного управления

➤ Пульт дистанционного управления □

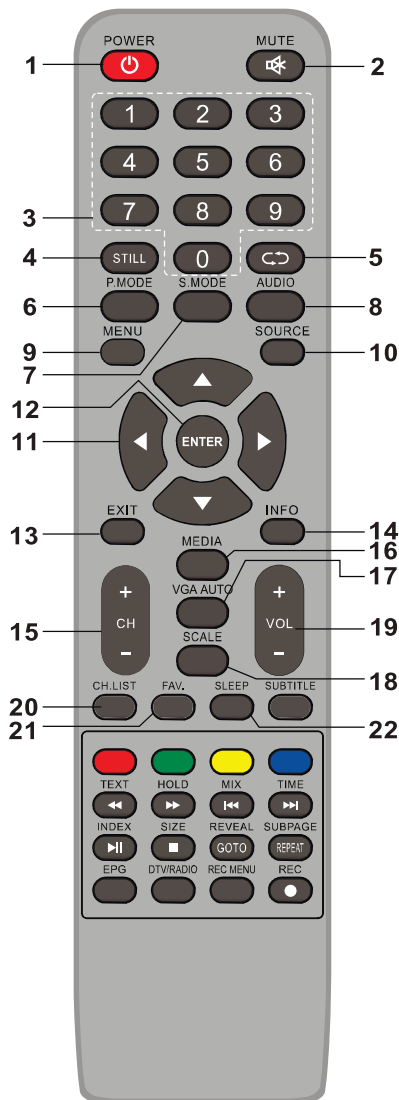

Основные клавиши управления.

1. **POWER**: клавиша включения телевизора/ перевод в режим ожидания.
2. **MUTE**: выключение/включение звука.
3. **0-9**: цифровые клавиши выбора номера телеканала.
4. **STILL**: стоп-кадр изображения.
5. **RETURN**: возврат к предыдущему просмотренному телеканалу.
6. **P.MODE**: выбор предустановки изображения.
7. **S.MODE**: выбор предустановки звука.
8. **AUDIO**: переключение режимов аудиосопровождения.
9. **MENU**: вызов главного меню для настроек параметров телевизора.
10. **SOURCE**: выбор источника внешнего сигнала.
11. **◀▶▲▼**: навигационные клавиши для перемещения по меню.
12. **ENTER** или **OK**: ввод/подтверждение выбранной операции.
13. **EXIT**: выход из меню настроек.
14. **INFO**: информация о телеканале/сигнале.
15. **CH+/CH-**: переключение каналов в порядке возрастания/убывания.
16. **MEDIA**: быстрый вход в режим USB плеера.
17. **VGA AUTO**: автоподстройка изображения в режиме VGA (при подключении ТВ как монитора).
18. **SCALE**: выбор формата экрана (соотношения сторон).
19. **VOL+/VOL-**: регулировка уровня громкости звука.
20. **CH.LIST**: отображение списка всех телеканалов.
21. **FAV.**: отображение списка любимых каналов.
22. **SLEEP**: управление таймером сна (выключением).

Обратите внимание!

Клавиши VOL+ / VOL- / CH+ / CH- на передней панели телевизора наряду со своими основными функциями предназначены также для управление курсором (перемещение по меню).

Рисунок пульта может отличаться от его реального вида.

Использование пульта дистанционного управления

Пульт дистанционного управления

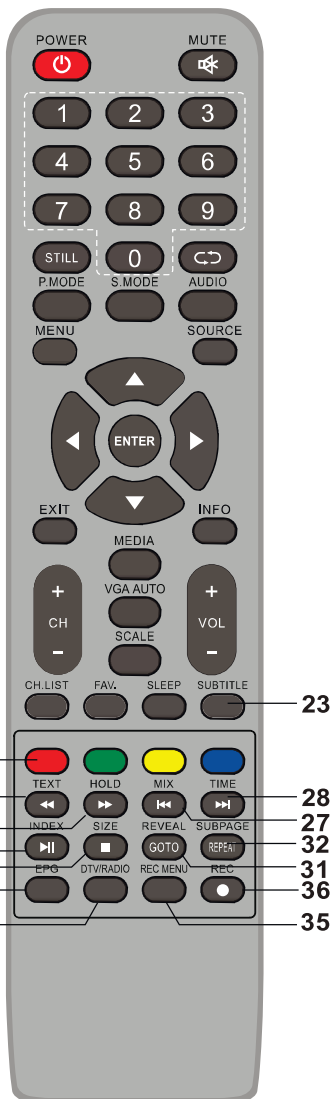

Дополнительные клавиши для управления в режиме USB плеера, PVR записи и телетекста (TXT).

- 23. **SUBTITLE**: выбор дорожки субтитров (формат Юникод) в режиме USB плеера.
- 24. **Цветные клавиши**: доступ к ближайшим страницам телетекста и доп. операциям в меню.
- 25. **◀**: в режиме USB плеера - включение ускоренного воспроизведения назад.
- 26. **▶**: в режиме USB плеера - включение ускоренного воспроизведения вперед.
- 27. **⏪**: в режиме USB плеера - переход к предыдущему файлу.
- 28. **⏩**: в режиме USB плеера - переход к следующему файлу.
- 29. **⏸**: в режиме USB плеера - воспроизведение/пауза при просмотре/прослушивании файла. В режиме DTV телеканалов - запуск отложенного просмотра (функция TimeShift)
- 30. **■**: в режиме USB плеера - остановка воспроизведения файла.
- 31. **GOTO**: в режиме USB плеера - переход на заданную точку воспроизведения.
- 32. **REPEAT**: в режиме USB плеера - выбор режима повтора файла.
- 33. **EPG**: вызов телегида с информацией о телеканале (только для цифровых каналов в режиме DTV).
- 34. **DTV/RADIO**: переключение между цифровыми телеканалами и цифровыми радиостанциями.
- 35. **REC MENU**: отображение меню записи цифровых DTV телеканалов (управление PVR).
- 36. **REC**: запись цифровых телепрограмм (PVR).

Назначение клавиш телетекста **TEXT, HOLD, MIX, TIME, INDEX, SIZE, REVEAL, SUBPAGE** описано в специальной главе инструкции.

Использование пульта дистанционного управления

Быстрое ознакомление

■ Включение и выключение телевизора

1. Подключите сетевой шнур к розетке переменного тока.
2. Телевизор находится в режиме ожидания. Нажмите клавишу [POWER] на пульте ДУ или на боковой панели ТВ. Через несколько секунд на экране появится изображение.
3. Для перевода телевизора в спящий режим нажмите клавишу POWER на пульте ДУ или на боковой клавишной панели телевизора. Активизация телевизора в рабочий режим происходит при повторном нажатии той же клавиши.

Примечание:

В целях экономии электроэнергии переведите телевизор в спящий режим, когда Вы не собираетесь смотреть ТВ непродолжительный период времени. Если вы планируете не пользоваться телевизором в течении длительного времени, то выключите питание телевизора с помощью кнопки переключателя питания, расположенной под экраном. После выключения телевизора допускается включать его только через 5 секунд во избежание проявления аномальных эффектов.

■ Выбор источника внешнего сигнала

Нажмите [Source] для отображения всех соединений с внешними источниками сигнала. С помощью стрелок [▲/▼] выберите правильный тип подключаемого соединения и нажмите клавишу [OK] для подтверждения.

■ Прокликивание телеканалов

Нажмите клавиши CH▲/CH▼ для перехода к следующему или предыдущему каналу. Также вы можете выбрать необходимую телепрограмму с помощью прямого набора номера. Для выбора двузначного/трехзначного номера телеканала, необходимо нажать последовательно цифры номера телеканала, например, 1, 2, 5.

Для возврата к последнему просмотренному телеканалу нажмите клавишу [RETURN].

■ Регулировка громкости

Нажмите клавишу VOL▲/VOL▼ для регулировки уменьшения или увеличения уровня громкости звука.

Нажмите клавишу MUTE для полного заглушения звука, при повторном нажатии этой кнопки уровень звука восстановится.

■ Выбор звуковой предустановки

Нажмите клавишу [S.Mode] один или несколько раз для получения оптимального звучания. Вы сможете выбрать лучшее между предустановками :

Стандарт ↔ Музыка ↔ Фильм ↔ Пользователь.

Эти звуковые эффекты достигаются различными предустановками эквалайзера.

■ Выбор предустановки экрана.

Нажмите клавишу [P.Mode] один или несколько раз для получения оптимального изображения. Вы сможете выбрать лучшее между предустановками :

Стандарт ↔ Мягкий ↔ Динамический (Яркий) ↔ Пользователь.

Различные варианты изображений достигаются путем изменения уровней яркости, контраста и цвета.

Использование пульта дистанционного управления

Быстрое ознакомление

■ Выбор соотношения сторон экрана

На различных источниках сигнала телевизор может иметь разные режимы видео отображения.

Нажмите клавишу **[SCALE]** для выбора правильного режима масштабирования:

Полный ↔ 4:3 ↔ Масштаб1 ↔ Масштаб2.

Далее нажмите **[OK]** для подтверждения выбора.

- ◇ Полный : поступающее видеоизображение с внешних источников сигнала отобразится на всей площади экрана телевизора.
- ◇ 4:3 : показывается видеоизображение с соотношением сторон 4:3 и черными полосами по правую и левую сторону экрана.
- ◇ Масштаб1 : растяжение изображение на экране телевизора по подходящему размеру.
- ◇ Масштаб2: изменяется масштаб в центре экрана и обрезается лишнее по бокам.

Примечание: опции выбора масштаба различны для различных источников сигнала.

■ Установка таймера сна

Настройка телевизора для автоматического входа в спящий режим. Нажмите клавишу Sleep, чтобы выбрать подходящее время выключения.

Часы показывают оставшееся время до перехода телевизора в спящий режим: Выкл. - 10мин. - 20мин. -30мин.... 120мин.

■ Информация о канале

Находясь в режиме просмотра ТВ нажмите клавишу **[Info]**, чтобы отобразить информацию о текущем канале.

- Нажмите клавишу **[EPG]** для отображения информации о цифровом DTV канале: запись, информация, расписание, напоминания. Вы можете просмотреть их или настроить.

Используйте **[Красную]** клавишу для перехода к программам вчерашнего дня.

Используйте **[Зеленую]** клавишу для перехода к программам завтрашнего дня.

Используйте **[Желтую]** клавишу для просмотра ранее установленных настроек.

Используйте **[Синюю]** клавишу, чтобы выбрать время напоминания.

■ Выбор любимых телеканалов

Для того, чтобы выбрать телеканал из списка любимых нажмите клавишу **[FAV]**.

1. Стрелками **[▲/▼]** выделите любимый телеканал из списка.

2. Нажмите **[OK]**, подтверждая выбор, и **[Exit]** для выхода.

Стартовое меню

Мастер начальной настройки



■ Меню первого включения

Во время первого включения вашего телевизора на экране появится стартовое меню.

1. Используйте клавиши [▲/▼] для выбора желаемой опции.
2. Нажмите [▶], устанавливая требуемое значение параметра опции.
3. После выбора параметра программа осуществит переход к следующему шагу настройки.

Шаг 1. **OSD Language (Язык меню)**. Выбор языка отображения всех меню (русский).

Шаг 2. **Mode Setting (Выбор режима)**. Выберите режим использования телевизора (домашний режим или витрина магазина).

Шаг 3. **Country (Страна)**. Выбор страны вашего местоположения (Россия).

Шаг 4. **Tuner Type (Тип тюнера)**. Выберите тип цифровых каналов (антенна эфир - ATV или DVB-T2) или кабель (DVB-C).

Шаг 5. **Auto scan (Автопоиск)**. Выберите тип каналов для поиска (цифровые DTV и/или аналоговые ATV телеканалы).

Находясь в «Стартовом меню» убедитесь, что телевизор находится в режиме для «домашнего использования» (Home Mode). В режиме «магазина» (Shop Mode) телевизор не сохранит ваши настройки после выключения и последующего включения.

Примечание: Стартовое меню отображается при первом включении телевизора.

Если вы хотите позже настроить все параметры, вы всегда можете найти стартовое меню через основное меню: «Функция» → «Стартовая настройка».

Навигация в основном меню

1. Нажмите клавишу [MENU] для выбора главного меню.
2. Нажмите клавишу [◀/▶] для выбора вкладки меню.
3. Нажмите клавишу [OK] для входа в подменю.
4. Используйте клавиши [◀/▶] для выбора желаемой опции.
5. С помощью клавиш [OK] войдите в опциональные параметры.
6. После выбора новых параметров нажмите [MENU] для перехода в старшее меню.
7. Нажмите клавишу [EXIT] для выхода из меню.

Настройка изображения

Настройка меню «Изображение»

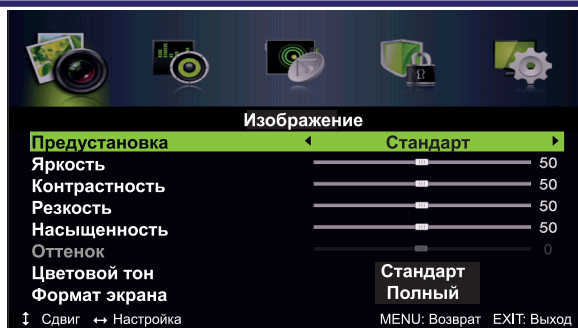

Picture mode (Режим изображения). Выберите желаемую предустановку настроек изображения: Стандарт ↔ Мягкий ↔ Динамический (Яркий) ↔ Пользователь.

Также для смены режимов вы можете нажать клавишу [Pmode] на пульте ДУ.

Brightness (Яркость).

Регулировка яркости изображения экрана.

Contrast (Контрастность).

Регулировка контрастности изображения. Увеличение уровня изображения для черных зон. Уменьшение уровня изображения для белых зон.

Sharpness (Резкость). Увеличение резкости изображения или уменьшение уровня резкости для отображения более гладкой картинки.

Color Temp (Цветовой тон). Выберите желаемую предустановку отображения цветов: Холодный ↔ Теплый ↔ Стандарт.

Aspect ratio (Формат экрана).

Настройка соотношения сторон экрана: Полный ↔ 4:3 ↔ Масштаб1 ↔ Масштаб2.

Нажмите клавишу [▼] для прокрутки меню вниз.

Дополнительные параметры:

NR (Шумоподавление). Оптимизация сигнала для различных зон приема; уменьшение помех уличного шума. Эта опция имеет несколько вариантов:

Выкл. ↔ Слабый ↔ Средний ↔ Сильный.

MPEG NR. Оптимизация изображения при приеме MPEG (цифрового) сигнала:

Выкл. ↔ Слабый ↔ Средний ↔ Сильный.

Dynamic contrast (Динамический контраст). Автоматическая подстройка яркости экрана в различных динамических сценах для получения более высокой контрастности изображения. Эта опция имеет несколько вариантов:

Выкл. ↔ Слабый ↔ Средний ↔ Сильный.

Настройка звука

Настройка меню «Звук»

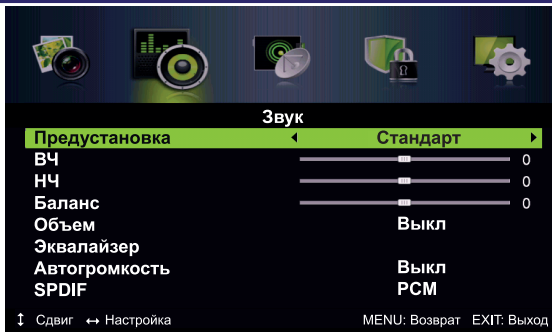

■ Sound Mode (Режим звука).

Выберите желаемую предустановку настроек звука:
Стандарт ↔ Музыка ↔ Кино ↔ Пользователь.

Также для смены режимов вы можете нажать клавишу [Smode] на пульте ДУ.

■ Treble (Высокие частоты).

Настройка уровня воспроизведения высоких частот.

■ Bass (Низкие частоты).

Настройка уровня воспроизведения низких частот.

■ Balance (Баланс).

Настройка вывода звука через левый и правый динамики.

■ Surround sound (Объемный звук).

Усиление объемного звучания и басовых эффектов.

■ EQ setting (Эквалайзер).

Вы можете усилить или ослабить уровень звука по различным частотам встроенного 7-ми полосного эквалайзера.

■ SPDIF.

Выберите режим аудиовыхода для передачи звука на внешний усилитель через цифровой аудиовыход телевизора.

SPDIF/OFF - отключение цифрового аудиовыхода.

SPDIF/RAW - режим для подключения телевизора к усилителю со встроенным цифровым декодером (Dolby Digital, MPEG). Звуковые форматы под существующие декодеры будут передаваться от телевизора к усилителю напрямую, без преобразований.

SPDIF/PCM - режим для подключения усилителей без встроенных цифровых декодеров. Будет смодулирован двухканальный цифровой аудиосигнал для передачи на внешний усилитель.

■ AVL (Автогромкость).

Включение/выключение автоматического регулирования громкости. Эта функция контролирует громкость звука в жестко заданном диапазоне, сглаживая расхождения между слишком громкими и тихими уровнями звукового сигнала.

■ Sound type (Тип аудио).

В режиме приема телепрограмм используйте клавиши [◀/▶] для выбора специальных типов вывода звука через динамики: Стерео ↔ Dual I ↔ Dual II ↔ Mixed.

■ Audio Description (Дикторский текст).

Данная функция работает только, если цифровой DTV телеканал поддерживает эту возможность. К сигналу телеканала может быть добавлена специальная звуковая дорожка, где диктор поясняет все события, происходящие на экране. Данная функция полезна слабовидящим и слабослышащим людям.

Настройка меню «Экран»

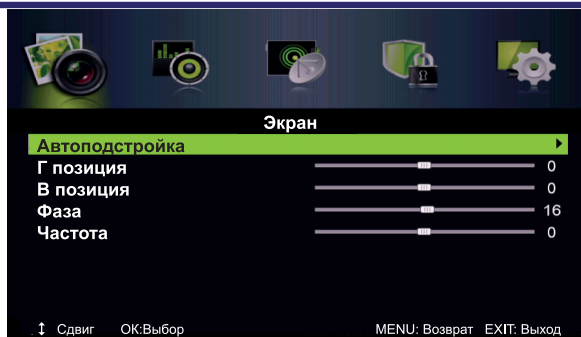

Опции включают в себя:

■ **H Position/V Position**

Г.позиция/В.позиция: настройка горизонтальной/вертикальной позиции изображения.

■ **Phase**

Регулир. Фазы: Настройка фазы для синхронизации изображения.

■ **Clock**

Регул. част. :Настройка частоты для синхронизации изображения.

■ **Auto Adjust**

Авто регул. :Автоматическая настройка положения и размера изображения.

Примечание:

Регулировка фазы и регулировка частоты доступна только при VGA соединении.

Воспользуемся операционной системой WindowsXP и настроим разрешение экрана:

1. Кликните правой кнопкой мыши по рабочему столу операционной системы.
2. В появившемся окне выберите Свойства.
- 3.левой кнопкой мыши выберите вкладку Параметры.
4. Выберите монитор №2 (ЖК-телевизор) и присоедините его с помощью правой кнопки мыши.
5. Установите поддерживаемое разрешение с помощью ползунка для второго монитора. При желании установите галочку напротив «Расширение рабочего стола для этого монитора».
6. Нажмите последовательно кнопки «Применить» и «ОК» для выхода.

Настройка телепрограмм

Настройка меню «Канал»



■ Tuner Type (Тип тюнера).

Выберите тип цифровых каналов (антенна(эфир) - ATV или DVB-T2) или кабель (DVB-C).

■ Автопоиск.

Автоматический поиск телеканалов. Самый простой способ автоматически установить доступные в вашем регионе телеканалы на телевизор. После установки типа поиска телеканалов и страны телевидения, выберите подменю «Автопоиск» и нажмите [OK] для запуска поиска.

Процесс автопоиска занимает несколько минут. По окончании ТВ автоматически переключится на первый найденный телеканал.

Автопоиск при типе тюнера «антенна» (эфирное ТВ)

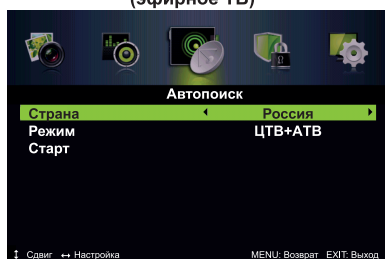

Автопоиск при типе тюнера «кабель» (кабельное ТВ)

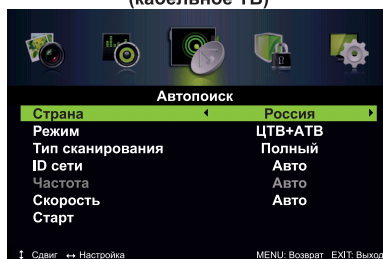

Country(Страна). Выбор страны вашего местоположения (выберите Россию).

Mode (Режим). Выберите каналы для поиска: ЦТВ (DTV цифровые) и/или АТВ (аналоговые).

Scan Type (Тип сканирования). Выберите удобный для вас тип сканирования: полный, быстрый или продвинутый.

Network ID (Идентификатор сети). Введите идентификатор сети (автоматический или номер сети).

Symbol Rate (Скорость передачи). Выберите значение скорости передачи сигнала (авто или введите соответствующие цифры).

Start (Запуск). Нажмите [OK или ►] для запуска автопоиска телеканалов. Сначала будет осуществляться поиск цифровых телеканалов (при их наличии), затем - аналоговых. Обратите внимание, что необходимо корректно выбирать типа тюнера и режим поиска каналов, в противном случае возможны проблемы с нахождением и запоминанием телеканалов.

Настройка телепрограмм

Настройка меню «Канал»

■ Ручной поиск.

Поиск телеканалов вручную. Используется чаще всего в том случае, когда те или иные телеканалы не были найдены в автоматическом режиме. Сперва настройте правильную систему цветности и звука для вашей страны (в России по умолчанию - SECAM D/K). Начальная частота ручного поиска не может быть выбрана для ЦТВ цифровых каналов (для АТВ каналов все доступно), ее величину можно регулировать с помощью выбора диапазона каналов или номера телеканала.

Ручной поиск ЦТВ (DTV) каналов Режим антенна (эфир).

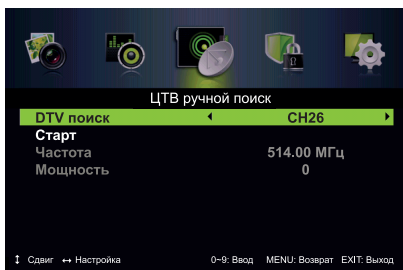

Ручной поиск ЦТВ (DTV) каналов Режим кабель.

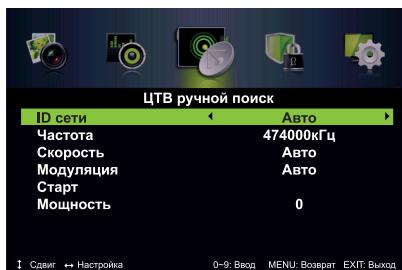

Network ID (Идентификатор сети). Введите идентификатор сети (автовыбор или номер сети).

Symbol Rate (Скорость передачи). Выберите значение скорости передачи сигнала (авто или введите соответствующие цифры).

Frequency (Частота). Выберите значение частоты телеканала, где осуществляется вещание цифрового потока.

Strength (Мощность). Отображение уровня мощности цифрового сигнала.

Modulation (Модуляция). Выберите значение модуляции цифрового сигнала.

Start (Запуск). Нажмите [OK или ►] для запуска поиска цифровых телеканалов.

Ручной поиск аналоговых АТВ телеканалов.

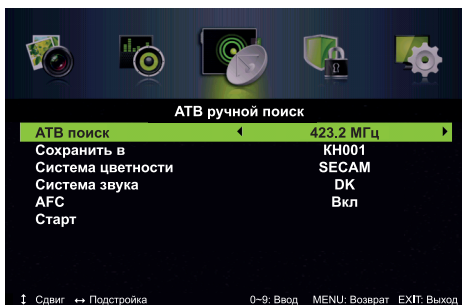

Analog Scan. Частота текущего аналогового телеканала.

Channel to Save (Сохранить канал). Выбор номера телеканала для сохранения.

Color System, Sound system (Системы цветности и звука). Выберите подходящие системы цветности и звука, характерные для страны телевещания (для России - SECAM D/K).

AFC (автоконтроль частоты). Вкл/выкл автоматическую поддержку частоты станции.

Start (Запуск). Нажмите [OK или ►] для запуска поиска аналоговых телеканалов.

Настройка телепрограмм

Настройка меню «Канал»

■ Редактирование каналов.

– Удаление телеканалов.

Нажмите [Красную] клавишу для удаления выбранного канала.

– Пропуск каналов.

Нажмите [Зеленую] клавишу для выбора каналов, которые вы хотели бы пропустить. Каналы будут пропущены в списке телеканалов при их листании с помощью клавиш [CH+/CH-], но при прямом наборе номера телеканала эта программа будет отображаться на экране.

– Перемещение каналов.

Очень часто возникает необходимость расставить желаемые телеканалы по самым удобным номерам (в начало списка). Чтобы выбрать ТВ канал в списке нажмите [Синюю] клавишу, затем клав. [▲/▼] переместите его к желаемой позиции и снова нажмите [Синюю] клавишу для подтверждения операции.



■ **CI (Common Interface).** При вставке CI PCMCIA карты провайдера в специальный CI слот телевизора вы получите доступ к зашифрованным (закрытым) телеканалам провайдера. Данная опция работает только при приеме цифровых DTV телеканалов.

■ **Signal information (Информация о сигнале).** Отображение подробной информации о принимаемом телесигнале: название сети, номер телеканала, частота, модуляция, сила сигнала, оценка качества сигнала.



Настройка блокировки

Настройка меню «Блокировка»

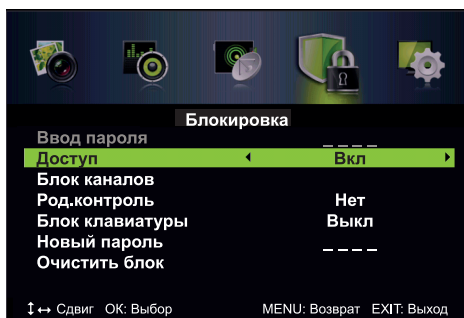

Если вы впервые используете опцию блокировки, введите установленный по умолчанию пароль «0000». Далее вы можете изменить следующие параметры:

■ Channel Locks (Блокировка телеканалов).

С помощью этой функции вы можете заблокировать любой телеканал по вашему желанию.

■ Parental Control (Родительский контроль).

Блокировка каналов в специальном проводнике каналов от несанкционированного просмотра детьми. Доступно только в ТВ режиме.

■ Lock Keypad (Блокировка клавиатуры).

Блокировка боковых клавиш управления, расположенных на корпусе телевизора.

■ New Password (Новый пароль).

Установка нового пароля на блокировку каналов.

- 1) Сначала введите старый пароль.
- 2) Затем введите желаемый новый пароль.
- 3) Повторите ввод нового пароля.

Пожалуйста, не забывайте пароль, запишите и сохраните его в надежном месте.

Когда блокировка системы включена пароль может потребоваться для выполнения многих операций.

■ Clear Lock (Очистить блокировку).

Убрать все созданные блокировки.

Настройка функциональных параметров

Настройка меню «Функция»

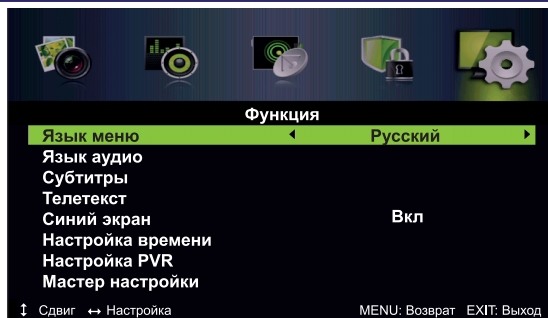

- **OSD language (Язык меню)** Выбор языка отображения основного меню телевизора.
 - **Audio languages (Язык аудиодорожек)**. Выбор предпочтительной звуковой дорожки.
 - **Subtitle (Субтитры)**. Выбор предпочтительной дорожки субтитров.
 - **Teletext (Телетекст)**. Выбор буквенной кодировки и языка телетекста.
- В этих подменю вы можете выбрать язык первичной звуковой дорожки при просмотре цифровых телепрограмм (если ваше телевидение поддерживает несколько аудиопотоков на одном канале).

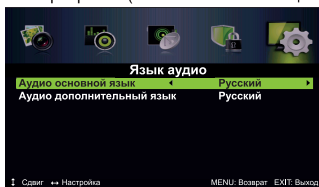

Также вы можете выбрать первичную и вторичную дорожку субтитров в DTV режиме (если трансляция поддерживает эту функцию).

На некоторых телеканалах поддерживается прием телетекст сообщений, и вы можете настроить язык и буквенную кодировку его отображения на экране.

- **Blue Screen (Синий экран)**. Включение/выключение отображения синего фона на экране ТВ при отсутствии сигнала.
- **First Time Setup (Стартовое меню)**. Вкл/выкл меню стартовой (начальной) настройки ТВ.
- **Time Settings (Настройка времени)**. Настройка параметров времени.



OSD Time (Длительность). Настройка длительности отображения меню.

Sleep Timer (Таймер сна). Настройка времени автоматического выключения ТВ.

Auto Sleep (Автовыключение). Настройка автовывключения ТВ при отсутствии нажатия на клавиши.

Time Zone (Часовой пояс). Выбор часового пояса вашего местоположения.

Time (Время). Настройка даты и текущего времени. При отсутствии электропитания время сбивается на нулевые показатели.

- **Настройка PVR**. Настройка записи ЦТВ каналов на USB носитель (см. соотв. главу инструкции).
- **Мастер настройки**. Вызов опции стартовой настройки телевизора (см. соотв. главу инструкции).
- **Reset (Сброс)**. Сброс всех пользовательских настроек к заводским параметрам.

Данный ЖК-телевизор оборудован USB-портом, который позволяет воспроизводить файлы с flash-памяти внешних совместимых устройств, таких как внешний жесткий диск, цифровая фотокамера и т.д. Вы можете просматривать изображения в формате JPEG, слушать музыку в формате MP3, смотреть видеofilмы и видеоролики в низком и высоком разрешении HD и FullHD (1080P). Вставьте ваше устройство в USB порт телевизора.

Вход в USB плеер .

- Нажмите [Source] для открытия меню выбора источника видеосигнала
- Стрелками [▲/▼] выберите USB, нажмите [OK] для входа в USB меню.
- Нажмите [◀/▶], чтобы выбрать опцию, нажмите [OK] для входа в опцию.
- Стрелками [▲/▼] выберите файл. нажмите [OK] для подтверждения выбора, нажмите [▶ II], чтобы начать воспроизведение файла.
- Нажмите [Exit], чтобы перейти в старшее меню.

➤ Клавиши управления USB мультимедиа плеером

Воспроизведение/Пауза (▶ II). Нажмите эту клавишу для переключения между режимами воспроизведения и паузы во время просмотра фото/прослушивания музыки или просмотра видео-файлов. Если вы перематываете файл, нажмите данную клавишу для восстановления стандартной скорости воспроизведения.

Стоп (■). Нажмите данную клавишу для выхода из текущего состояния и возврата к главному меню; во время просмотра файла используйте эту клавишу для остановки воспроизведения.

Перемотка назад (◀◀). Быстрая перемотка видеофайлов назад во время их воспроизведения (исключая режим предпросмотра).

Перемотка вперед (▶▶). Быстрая перемотка видеофайлов вперед во время их воспроизведения (исключая режим предпросмотра).

Предыдущий файл (◀). Переход на предыдущий файл в папке.

Следующий файл (▶). Переход на следующий файл в папке.

OK (ENTER). Подтверждение выбора или действия.

▲/▼ - перемещение курсора вверх/вниз.

◀ - возврат к старшей папке.

▶ - переход в подпапку, подменю.

INFO. Отображение панели управления USB плеером во время воспроизведения медиафайлов.

Нажмите клавишу [INFO] еще раз, чтобы скрыть панель управления.

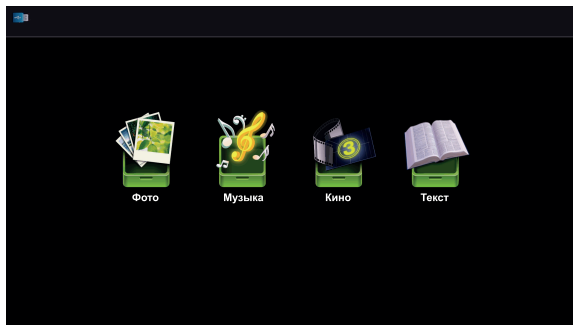

Расширение	Декодирование видео			Аудиокодек
	Кодек	Разрешение (макс.)	Скорость потока (макс.) мбит/с	
avi	XVid, MPEG2, MPEG4, DivX, H.264	1920x1080@30fps	20	MP3, AC3, AAC, MP2, HE-AAC
ts, trp	MPEG2, H.264	1920x1080@25fps	20	MP3, AC3, AAC, MP2, HE-AAC
mkv, mov	MPEG4, H.264			
mp4	MPEG 4 (SP/ASP) XVid, H.264	1920x1080@25fps	20	MP3, AC3, AAC, MP2, HE-AAC
mpg	MPEG1, MPEG2	1920x1080@30fps	20	MP3, AC3, AAC, MP2, HE-AAC
vob	MPEG2	720x576	20	MPEG1 (уровень 1, 2, 3)
rm, rmvb	Real 8/9/10	1280x720@30fps	10	Cook
flv	H.264	1920x1080@25fps	10	MP3, AC3, AAC, MP2, HE-AAC
wmv, asf	VC-1, VC-2, VC-3	1280x720@30fps	10	WMA

Примечание:

1. Если вы используете устройство со спецификацией USB 1.1, то видеофильм может воспроизводиться с перерывами, прерывисто. Используйте USB носители, поддерживающими стандарт USB 2.0.
2. Нельзя говорить о полной поддержке всех вышеуказанных видеоформатов в виду различных способов их кодирования.

Обратите внимание!

- 1) USB-интерфейс поддерживает большинство USB-носителей, таких как «флэшки», жесткие диски, цифровые фотокамеры и т.д. Если при обнаружении устройство возникла ошибка, то, возможно, это устройство не поддерживается программным обеспечением телевизора и это не означает, что телевизор неисправен.
- 2) USB-порт выдает напряжение 5В и максимальный ток до 500мА. Если вы хотите подключить к телевизору USB жесткий диск большого объема, то он должен иметь внешнее питание.
- 3) Иногда скорость чтения файлов с USB-носителей может падать, это бывает, например, при попытке воспроизведения файла большого размера. Падение скорости чтения файла не является неисправностью телевизора.
- 4) USB-интерфейс стабильно работает с флешками USB2.0 емкостью до 32Гб, а также с внешними жесткими дисками емкостью до 512Мб (не более 16 разделов на диске).
- 5) Ограничения на размер папок/файлов диска:
 - количество вложенных друг друга папок не может быть больше 20;
 - количество файлов на диске/в папке не может быть больше 500.

Работа с USB-интерфейсом и мультимедиа контентом

Поддержка аудио файлов через USB

Кодек	Дискретизация	Битрейт
mp3	32-48кГц	32-320кГц
wav (LPCM)	-	-
m4a/aac	8-48кГц	128-442кГц

Поддержка фото файлов через USB

Кодек	Тип	Разрешение
jpg/jpeg	Progressive JPEG	1280x1024
jpg/jpeg	Baseline JPEG	7680x4320

Максимальный размер файла изображения - 10Мб.

Поддержка текст файлов через USB

Расширение	Кодировка	Макс. объем
TXT	UTF-8, ASCII	1Мб

Поддержка файловых систем

Формат	Поддержка
NTFS	да
FAT32	да
FAT16	да
NTFS сжатый	нет

Внимание:

1. USB интерфейс встроенного мультимедиа плеера поддерживает большинство типов жестких дисков, цифровых фотокамер, U дисков и т.д. Однако если внешнее устройство не распознается плеером, то это не указывает на поломку изделия и причина кроется в различиях (несовместимость) между драйверами устройства.
2. USB порт данного изделия выдает напряжение 5В и максимальный ток 500мА. Напряжение на внешнем жестком диске может отличаться от стандартного USB питания, значит, это может повлиять на правильное распознавание данных USB плеером. Это нормальное явление.
3. Из-за отличий в скорости чтения данных между изделием и внешним устройством, время для чтения информации плеером также отличается. Скорость чтения информации может временно снижаться. Это не является признаком поломки изделия.
4. Не отсоединяйте ваше USB устройство во время его инициализации (определения) телевизором.

Работа с USB-интерфейсом и мультимедиа контентом

Просмотр фотографий

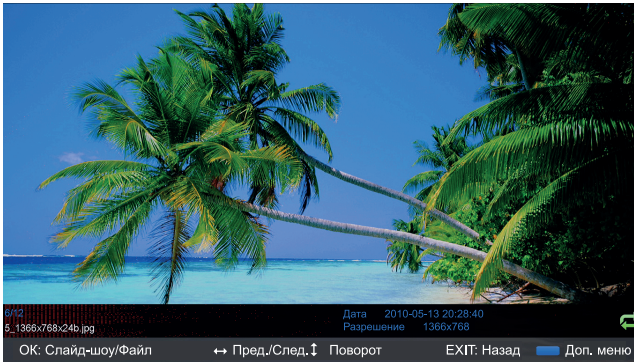

1. Выберите источник USB Media и дождитесь загрузки рабочего стола USB плеера. Вы можете выбрать категорию «Фото» для вывода на экран только файлов изображений для просмотра.
2. Клавишей **[OK]** войдите в содержимое. Выберите файлы с помощью навигационных клавиш **[▲ ▼]**.
3. Запустите воспроизведение фотографий клавишей **[OK]**. Для того, чтобы запустить фоновую музыку при просмотре фотографий (слайд-шоу), сперва запустите воспроизведение музыкальных файлов, а затем - слайд-шоу фотографий. Для переключения между режимом просмотра отдельной фотографии и режимом слайд-шоу нажмите клавишу **[OK]**.
4. Во время просмотра фотографий нажмите клавишу **[INFO]** и вызовите на экран панель инструментов воспроизведения. Также воспользуйтесь **[Синей]** клавишей для вызова на экран дополнительного функционального меню. Посмотрите описание панели инструментов воспроизведения и используйте эти функции для комфортного просмотра фотографий. Листайте фотографии клавишами **[◀▶]**. Используйте клавиши **[▲ ▼]** для вращения фотографий.
5. Для возврата в меню обзора файлов/папок нажмите клавишу **[EXIT]**.

Прослушивание музыки

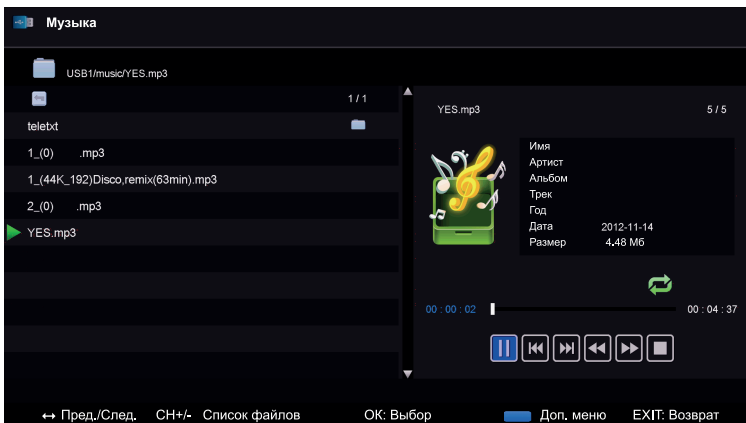

Работа с USB-интерфейсом и мультимедиа контентом

1. Выберите источник USB Media и дождитесь загрузки рабочего стола USB плеера. Выберите категорию «Музыка» для выделения только музыкальных файлов и их дальнейшего прослушивания.
2. Клавишей **[OK]** войдите в содержимое. Выберите файлы с помощью навигационных клавиш **[▲ ▼]**.
3. Запустите прослушивание mp3 файлов клавишей **[OK]**.
4. Во время прослушивания композиций используйте следующие клавиши:
[VOL+/VOL-] - настройка громкости звучания;
[Синяя] клавиша - вызов на экран дополнительного меню управления;
[INFO] - вызов на экран дополнительной панели управления;
[⏪/⏩] - переход на предыдущий/следующий трек;
[■] - остановка воспроизведения;
[CH+/CH-] - переключение между MP3 плеером и списком файлов;
5. Нажмите **[EXIT]** для выхода из MP3 плеера.

Просмотр видеофильмов



1. Нажмите клавишу **[MEDIA]** и дождитесь загрузки рабочего стола USB плеера. Выберите категорию «Фильмы» для выделения видеофайлов и их дальнейшего просмотра.
2. Клавишей **[OK]** войдите в содержимое. Выберите файлы с помощью навигационных клавиш **[▲ ▼]**.
3. Запустите просмотр видеофайлов клавишей **[OK]**.
4. Во время просмотра используйте следующие клавиши:
[VOL+/VOL-] - настройка громкости звучания;
[⏪/⏩] - переход на предыдущий/следующий фильм;
[⏮/⏭] - перемотка назад/вперед внутри фильма;
[■] - остановка воспроизведения;
[INFO] - вызов панели управления воспроизведением;
[SCALE] - масштабирование видео (в зависимости от версии прошивки).
5. Нажмите **[EXIT]** для выхода из воспроизведения.

Работа с USB-интерфейсом и мультимедиа контентом

Примечание:

1. Если вы используете USB 1.1 устройство для просмотра фильмов в USB плеере, то видео-изображение может быть прерывистым. Поэтому лучше использовать USB 2.0 устройство для таких целей.
2. ТВ поддерживает добавленные субтитры только в формате *.srt.

Просмотр текста

1. Выберите источник сигнала USB Media и дождитесь загрузки рабочего стола USB плеера. Выберите категорию «Текст» для выделения текстовых файлов и их дальнейшего просмотра.
2. Клавишей [OK] войдите в содержимое. Выберите файлы с помощью навигационных клавиш [▲ ▼].
3. Запустите просмотр книги клавишей [OK].
4. Во время просмотра используйте следующие клавиши:
[◀ ▶] - переход на предыдущую/следующую страницу;
[0-9] - переход на страницу с выбранным номером;
[EXIT] - выход из режима просмотра;
[Синяя] клавиша - вызов дополнительного функционального меню;
Внимание! Телевизор поддерживает просмотр только TXT файлов в кодировке ASCII или UNICODE UTF-8. Для того, чтобы посмотреть TXT файл на телевизоре, вы должны его сохранить в одной из поддерживаемых кодировок.



➤ Запись DTV сигнала на USB (PVR) □

■ PVR система.

Вставьте USB-устройство в USB разъем телевизора.

Мы рекомендуем использовать устройства с файловой системой FAT32, тогда как с NTFS система PVR может работать некорректно.

Функция PVR (personal video recording: видеорекордер) работает только для записи цифровых DTV каналов. Когда вы используете функцию записи PVR, телевизор автоматически создаст PVR папку на вашем USB устройстве. Все записи (DTV каналов) будут сохранены в эту папку.

■ Быстрая запись телепрограмм.

Нажмите [REC] клавишу, чтобы начать прямую запись DTV телеканала. Если вы захотите остановить запись, нажмите [■]. Телевизор автоматически сохранит *.PVR файл на вашем USB устройстве. Этот файл вы сможете воспроизвести через встроенный USB видеоплеер.

Внимание!

Не переключайте телеканала или источник сигнала во время записи DTV программы!

Сначала остановите PVR запись, дождитесь ее финализации, затем переключите ТВ на другой канал или источник сигнала.

■ Основное меню PVR.

Клавишами [▲/▼] выберите в основном меню параграф «Настройка PVR» и нажмите [OK] для входа.

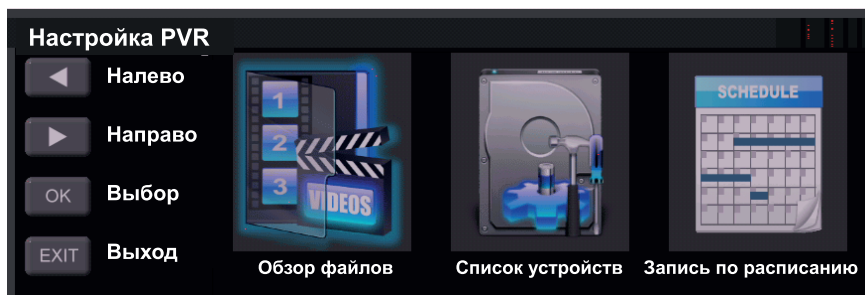

Клавишами [◀/▶] выберите параметр «File Manager» (Обзор файлов/Проводник). Нажмите [OK] для входа в этот параметр.

С помощью функции обзора файлов вы можете удобно просмотреть все записанные и сохраненные вами телепрограммы. В этом меню вы также можете управлять видеофайлами записи: выполнить повтор, удалить один файл или сразу несколько, узнать подробную информацию о файле.

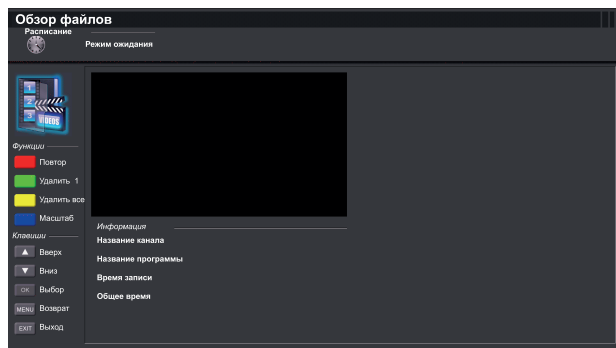

Приложение

➤ Запись DTV сигнала на USB (PVR) □

Клавишами [◀/▶] выберите параметр «Device List» (Список устройств). Нажмите [OK] для входа в этот параметр.

В этом меню вы можете посмотреть подробную информацию о USB устройстве: свободное место, тип файловой системы. Вы также можете отформатировать устройство (полностью удалить информацию и заново разбить диск на кластеры).

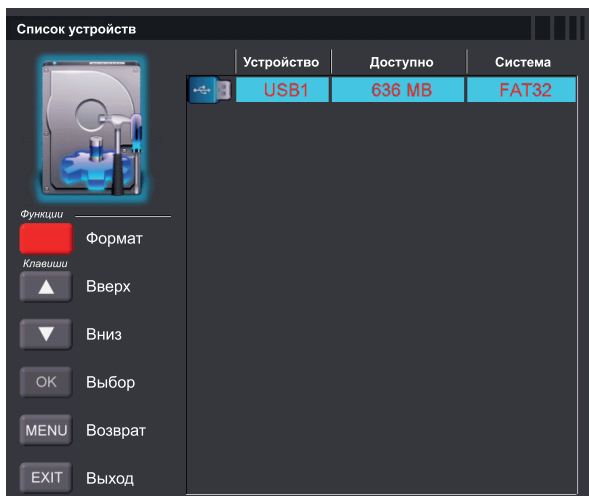

Клавишами [◀/▶] выберите параметр «Scheduled Record» (Запись по расписанию). Нажмите [OK] для входа в этот параметр.

Через это меню вы можете записывать цифровые телепрограммы в удобное для вас время. Необходимо при этом находиться рядом с телевизором. Настройте время записи, номер телеканала для записи, продолжительность записи и PVR система сохранит телепередачу для последующего просмотра.

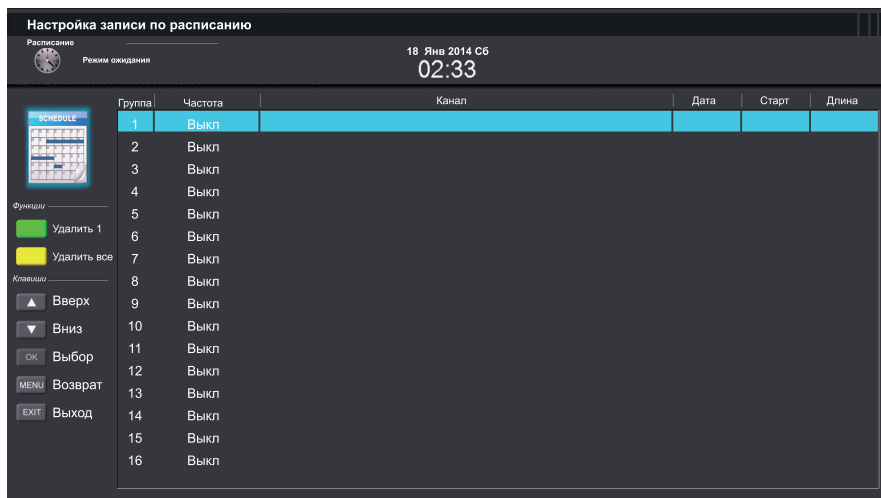

➤ Отложенный просмотр DTV (Timeshift) □

Функция TimeShift, если она активирована, резервирует часть USB дискового пространства и производит непрерывную фоновую запись выбранного канала. TimeShift позволяет сделать паузу в просмотре, например, когда вас отвлек телефонный звонок, либо просто отмотать запись назад на ускоренной перемотке и продолжить просмотр с пропущенного места. Можно несколько раз повторно посмотреть интересный момент, например, футбольного матча - и также не пропустить следующее за ним развитие событий. Можно (в случае наличия места на USB диске) просто писать любимый канал круглосуточно и затем просматривать на перемотке сразу несколько пропущенных дней.

■ Настройка USB носителя

Перед использованием внешнего носителя под отложенный просмотр необходимо убедиться, что этот носитель имеет свободный объем памяти не менее 512Мб и поддерживает скорость записи не менее 5Мбит/с. Не используйте медленные USB флешки для выполнения функции отложенного просмотра! Если устройство не удовлетворяет этим требованиям, то в процессе записи возможна потеря данных и другие подобные проблемы.

Перед использованием USB носителя рекомендуется отформатировать его в систему FAT32 (NTFS система может работать некорректно).

■ Использование функции отложенного просмотра.

1. Убедитесь, что телевизор находится в режиме приема цифровых телеканалов (источник сигнала DTV) и в USB порт вставлен соответствующий носитель (флешка или жесткий диск).

2. Нажмите клавишу ►|| для входа в режим отложенного просмотра. Начнется запись DVB сигнала в выделенный буфер памяти носителя. Используйте следующие функции в режиме отложенного просмотра:

►|| : Воспроизведение/Пауза ◀◀ : Перемотка назад
▶▶ : Перемотка вперед ■ : Стоп

Если вы временно хотите отойти от телеэкрана и не хотите пропустить часть программы, нажмите на клавишу ►|| пауза. Экранное изображение остановится, запись программы будет производиться в буфер памяти носителя. Когда вы вернетесь, нажмите клавишу воспроизведения ►|| и продолжайте смотреть телепрограмму с того места, где вы решили сделать перерыв. Телевизор будет автоматически подгружать данные из буфера памяти носителя.

Примечание: отложенный просмотр возможен только с внешними USB носителями (флешки, жесткие диски). Запись на NAS устройства (компьютеры, медиаплееры) невозможна.

Телетекст

Использование телетекста

Телетекст - это бесплатный сервис многих телеканалов, который дает возможность получить дополнительную текстовую или графическую информацию при помощи обычного телевизионного сигнала. К ней относятся: новости, программы передач, курсы валют, спорт, погода, кино, театральные афиши, предложения туристических компаний, различная справочная и развлекательная информация с обновлением в режиме реального времени.

Ваш телевизор имеет встроенный декодер телетекста, позволяющий принимать и просматривать эту информацию. Телетекст выводится на экран страницами. Страницы могут иметь номера от 100 до 999. Содержание телетекста приводится на странице 100, которая является индексной.



TXT.

Сначала выберите телеканал, на котором поддерживается телетекст-вещание.

Нажмите клавишу [**TXT**] на пульте дистанционного управления для входа в режим телетекста. Нажмите ту же клавишу для выхода из этого режима.

Выбор страницы.

Вы можете напрямую перейти на нужную страницу телетекста, выбрав ее номер цифровыми клавишами [0-9]. Также вам будет удобно перелистывать страницы (предыдущая/следующая) с помощью клавиш [▲/▼].

MIX

При нажатии на клавишу [MIX] на экране телевизора будут отображаться одновременно и сам телетекст и телеканал. Это удобно, чтобы скрасить ожидание перехода на нужную страницу телетекста. При повторном нажатии клавиши на экране телевизора отобразится только телетекст.

TIME

Отображение времени в режиме просмотра телетекст-страниц.

SUB. PAGE

Некоторые телетекст-страницы содержат подстраницы, для доступа к которым необходимо ввести субкод. При нажатии клавиши [Sub.Page] на экране отобразится S:0000. Введите четыре цифры субкода для перехода на желаемую подстраницу. Для выхода из режима подстраниц телетекста нажмите повторно клавишу [Sub.Page].

SIZE.

Нажмите клавишу [SIZE] для увеличенного отображения верхней части страницы. При повторном нажатии клавиши отобразится увеличенная нижняя половина страницы. Для возврата к режиму нормального просмотра страниц нажмите клавишу [SIZE] еще раз или же переключитесь на другую страницу.

HOLD.

Иногда телетекст-информация скомпонована на нескольких страницах, которые автоматически перелистываются по истечении некоторого времени для чтения. Нажмите клавишу [HOLD] для приостановки перелистывания страниц, и нажмите эту клавишу еще раз для запуска автоперелистывания.

REVEAL.

Некоторые телетекст-страницы содержат викторины или загадки со скрытыми ответами.

Для вызова отображения ответов нажмите клавишу [REVEAL]. Чтобы скрыть ответы, повторно нажмите эту же клавишу.

Приложение

Монтаж на стену

Внимание!

1. Не пытайтесь устанавливать телевизор самостоятельно. Предоставьте установку квалифицированным специалистам.
2. Не устанавливайте телевизор на наклонной стене, где его наклон составляет более 10 градусов по вертикали или где он не может быть надежно закреплен.
3. Перед установкой необходимо убедиться в том, что стена соответствует требованиям безопасности, и что она пригодна для крепежных элементов, входящих в комплект поставки (т.е. стена должна быть кирпичной или бетонной). Не пытайтесь установить телевизор на недостаточно твердой стене - например из гипсокартона или алебаstra. Если нет возможности измерить прочность стены, каждое монтажное отверстие должно выдерживать осевую нагрузку не менее 100 Н и напряжение сдвига свыше 200 Н.
4. Для крепления используйте детали, входящие в комплект поставки кронштейна. Не используйте винты другой спецификации.
5. Сверление отверстий в стене должно выполняться в соответствии с инструкциями, а сами отверстия должны соответствовать требованиям обозначенными выше. Несоблюдение этих требований может привести к несчастным случаям.
6. Во избежание возникновения пожара и поражения электрическим током, не устанавливайте нагревательные приборы или другие источники тепла под телевизором.
7. Не следует устанавливать телевизор в местах с высокой влажностью или в непосредственной близости от датчиков или линий высокого напряжения. Это может привести к несчастному случаю.
8. Не устанавливайте телевизор в местах, где поблизости имеются другие источники питания, а также там, где он может упасть или создать помехи.
9. После установки телевизора не следует толкать его или выполнять какие-либо иные действия, которые могут привести к его падению.
10. Перед установкой убедитесь, что питание отключено. Во время установки не прикасайтесь к экрану твердыми или острыми предметами.
11. При необходимости перемещения телевизора после его установки, обратитесь к специалистам.

Битые пиксели

Компания **Rolsen** прилагает все усилия для создания высококачественных изделий, используя лучшие комплектующие части и подвергая изделия строгому выходному контролю качества. Ввиду особенностей используемых в ЖК-телевизорах технологий, матрица телевизора, состоящая из нескольких миллионов отдельных элементов, создающих изображение, иногда может иметь отдельные дефекты на уровне таких элементов. Телевизор, ЖК-матрица которого будет неисправна, будет отремонтирован или заменен в течение гарантийного срока, установленного на изделие в соответствии с гарантийными обязательствами Изготовителя, при этом, после ремонта или замены, ЖК-матрица телевизора будет соответствовать нижеуказанным критериям. При принятии решения о неисправности ЖК-матрицы телевизора компания **Rolsen** руководствуется следующим:

- Дефектная точка - это неработающая точка на экране одного из цветов (красного, зеленого или синего), составляющих пиксель изображения;
- Дефект точки может проявляться в виде яркой (постоянно светящейся) или темной (постоянно не светящейся) точки;
- Смежная пара дефектных точек - это две одинаковые (две яркие или две темные) дефектные точки, расстояние между которыми менее или равняется 15 мм;

Неисправной считается ЖК-матрица телевизора если:

- имеет более 1 ярких или более 5 темных точек или общее количество дефектных точек больше 5.
- имеет более 1 пары смежных дефектных точек;
- имеет дефектные строки или полосы.

Телевизор, ЖК-матрица которого не выходит за пределы нижеуказанных критериев, считается исправным. Для точной диагностики неисправности ЖК-матрицы необходимы специальные условия, тестовые сигналы и специальное оборудование, поэтому проверку качества ЖК-матрицы телевизора может произвести только уполномоченный сервисный центр.

Приложение

Устранение неисправностей

При возникновении неисправностей в работе телевизора попробуйте выключить его и включить снова. Для устранения неисправностей можно также воспользоваться приведенной ниже таблицей. Если неисправность не исчезает, обратитесь за помощью к техническим специалистам.

Признаки	Возможное решение
Нет изображения, нет звука	<ol style="list-style-type: none">1. Проверьте наличие подключения к сети.2. Убедитесь в том, что вы нажали кнопку питания на телевизоре или пульте ДУ.3. Проверьте настройку яркости и контрастности телевизора.4. Проверьте громкость.
Есть изображение, нет звука	<ol style="list-style-type: none">1. Проверьте громкость.2. Возможно звук отключен. (Mute)
Нет изображения или изображение черно-белое	<ol style="list-style-type: none">1. Посмотрите Настройки изображения.2. Проверьте Систему Цвета.
Звук и изображение идут с помехами	<ol style="list-style-type: none">1. Постарайтесь обнаружить прибор, повлиявший на работу ТВ(к примеру радио) и отодвиньте его подальше от телевизора.2. Попробуйте воткнуть сетевой шнур в другую розетку.
Нечеткое изображение или изображение с помехами	<ol style="list-style-type: none">1. Проверьте положение, направление и соединение антенны.2. Настройте направление антенны или сделайте подстройку канала.
Не работает пульт ДУ	<ol style="list-style-type: none">1. Замените батарейки пульта ДУ.2. Протрите верхнюю часть пульта ДУ (окно датчика).3. Проверьте контакты батареек.4. Проверьте, возможно, между пультом ДУ и сенсором пульта находятся объекты, не пропускающие сигнал.5. Проверьте, правильно ли установлены батарейки.
Горизонтальные/вертикальные полосы на изображении	Убедитесь в отсутствии источников помех поблизости – например, бытовой техники или электроприборов.
Корпус телевизора потрескивает	Это может быть вызвано изменениями комнатной температуры. Это не является неисправностью

Приложение

Спецификации

Модель	RL-32S1502T2C	RL-39S1502T2C
Размер панели	32" (80см)	39" (99см)
Тип панели	LED HD-ready 60Гц	LED HD-ready 60Гц
Разрешение	1366x768 пикс.	1366x768 пикс.
Тюнер	ATV: PAL/SECAM; DTV: DVB-T2/DVB-T/DVB-C	
Системы звука ТВ	B/G, D/K, I, L/L', NICAM/A2	
Системы цвета AV	PAL/SECAM/NTSC	
Макс. кол-во каналов	99 (ATV), 1200 (DTV)	
Запись DTV	+ (PVR)	
Отложенный просмотр	+ (TimeShift)	
Телетекст (ТХТ)	1000 страниц	
PCMCIA	CI+	
YPbPr	480i, 480p, 576i, 576p, 720p, 1080i	
HDMI	версия 1.4, (480i, 480p, 576i, 576p, 720p, 1080i)	
Электропитание	AC~100-242В, 50/60Гц	
Мощность (Вт)		
Рабочий режим (макс.)	60	75
Режим ожидания (макс.)	1	1
Условия эксплуатации	Температура 5-40°C, влажность 10-80%, атм. давление 86-104кПа	
Условия хранения	Температура -20 +55°C, влажность 5-90%, атм. давление 86-104кПа	
Габариты ТВ без подставки	743x66x451 мм	896x90x543 мм
Габариты ТВ с подставкой	743x180x504 мм	896x200x589 мм
VGA режимы		
640*480@60Гц	+	+
800*600@60Гц	+	+
1024*768@60Гц	+	+
1360*768@60Гц	+	+
1920*1080@60Гц	-	-

Внешний вид, дизайн и технические характеристики изделия могут быть изменены без предварительного уведомления.