

Rolsen

Уважаемые покупатели!

Перед установкой и подключением телевизора
внимательно прочитайте данное руководство
и не забывайте о нем в ходе эксплуатации.

Ж К Т е л е в и з о р

со светодиодной LED подсветкой,
цифровым DVB-T2/DVB-T/DVB-C и аналоговым ATV тюнером
и встроенным FullHD MKV USB видеоплеером

модель: **RL-24L1004UTZC**

Руководство по эксплуатации

DVB T2 C®
TERRESTRIAL CABLE

LED

Технические характеристики, дизайн и алгоритмы работы устройства
могут быть изменены без предварительного уведомления.

Содержание

Оглавление

Требования безопасности	1
Гарантийные условия	4
Установка	5
Перечень аксессуаров	5
Установка основания (ножки)	5
Передняя сторона телевизора	6
Задняя сторона телевизора	7
Подключение к внешним устройствам	8
Использование пульта дистанционного управления	11
Установка батареек	11
Общий вид пульта	12
Описание работы клавиш	13
Стартовая настройка	15
Настройка телепрограмм	16
Настройка изображения	18
Настройка звука	19
Подключение по VGA и HDMI интерфейсу	20
Настройка функциональных параметров	21
Настройка блокировки	22
USB мультимедиа плеер	23
Приложение	29
Установка настенного кронштейна	29
Битые пиксели	30
Телетекст	31
Устранение неисправностей	32
Спецификации	33

Требования безопасности

Внимание



Знак молнии в треугольнике предупреждает о наличии опасного напряжения внутри корпуса.



Символ восклицательного знака в треугольнике предупреждает о наличии важных инструкций.



Общие инструкции

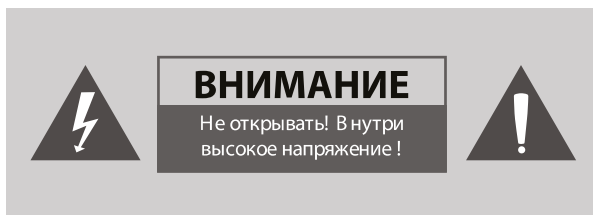

Внимание

Перед началом эксплуатации прочтите следующую информацию

Питание и сигнал



Во избежание повреждения телевизора, во время дождя необходимо отключать шнур сетевой розетки, а также шнур кабельного телевидения или внешней антенны. Не прикасайтесь к антенному проводу.



Если телевизор не используется в течение длительного времени, необходимо отключить шнур питания от розетки.

- ◆ Не кладите никакие предметы на шнур питания или антенный кабель.
- ◆ Держите шнур питания вдали от нагревательных приборов.

Инструкции для ЖК-дисплея



ЖК-дисплей представляет собой современное высокотехнологичное изделие, состоящее из нескольких миллионов микротранзисторов. Иногда на дисплее могут появляться темные или яркие точки. Это не является неисправностью и не влияет на общую работу телевизора. Неправильное выполнение технического обслуживания может привести к повреждению ЖК-дисплея и отразится на качестве изображения. Поэтому необходимо выполнять следующие требования:

Требования безопасности

- ⚠ Не чистите экран такими органическими растворителями, как спирт, бензин или химические реагенты – например, кислота, щелочь и т.д.
- ⚠ Не протирайте экран моющими средствами.
- ⚠ После включения телевизора, при необходимости, протирайте экран чистой сухой хлопчатобумажной тканью. Не прилагайте чрезмерные усилия при очистке.
- ◆ Не прикасайтесь к экрану руками, это может привести к повреждению его поверхности. Кроме того, пятна жира и масла удалить с поверхности очень трудно.
- ◆ Не прилагайте чрезмерных усилий при очистке ЖК-дисплея, так как его поверхность является очень хрупкой и её легко повредить.
- ◆ Не прикасайтесь к поверхности экрана твердыми предметами, чтобы не поцарапать её.

Изделие

- ◆ Не пытайтесь самостоятельно разобрать телевизор, так как это может привести к его повреждению или травме человека. Кроме того, это приведет к аннулированию гарантии.
- ⚠ При появлении необычного звука или запаха или при отсутствии изображения необходимо выключить телевизор, вынуть вилку шнура питания из розетки и обратиться за помощью к квалифицированным специалистам.
- ◆ Запрещается открывать заднюю крышку. Ремонт должен выполняться только квалифицированными специалистами.
- ◆ Не закрывайте вентиляционные отверстия газетами, скатертями, занавесками и другими предметами, чтобы не препятствовать отводу тепла и избежать перегрева. Между телевизором и другими поверхностями должно быть не менее 10 см. В случае, если телевизор предполагается встраивать, необходимо осуществление искусственной вентиляции.
- ◆ Не устанавливайте изделие вблизи источников тепла
- ◆ Не ставьте на изделие посторонние предметы: емкости, содержащие жидкости и мелкие предметы, которые могут попасть внутрь изделия. В случае попадания внутрь телевизора посторонних предметов, обратитесь в центр обслуживания за квалифицированной помощью.
- ◆ Вынимайте сетевой шнур из розетки, когда подключаете к телевизору дополнительную аудио-видео аппаратуру.
- ◆ Сетевой шнур: розетка должна быть заземлена. Необходимо обеспечить легкий доступ розетке и сетевому шнуру. Перед включением телевизора в сеть убедитесь, что сетевой шнур и электрическая розетка не имеют повреждений и обеспечивают надежный контакт.

Требования безопасности

- ◆ Сетевой шнур не должен быть деформирован или согнут (данные требования являются необходимыми для предотвращения короткого замыкания)
- ◆ Установите телевизор на ровной поверхности. Перед установкой убедитесь в том, что данная поверхность выдержит вес изделия. Вес см. в технических характеристиках.
- ◆ Предохраняйте телевизор от чрезмерных вибраций и падений, это может повредить корпус и электронные компоненты, сократив тем самым срок службы аппарата.
- ◆ При отключении сетевого шнура от сети тяните за вилку, а не за шнур.
- ⚠ Запрещается включать телевизор в электросеть, напряжение в которой ниже 100 В или выше 242 В.
- ⚠ Запрещается подключать к телевизору устройства, не указанные в данном руководстве.
- ⚠ Запрещается подключать телевизор в одну электрическую розетку с мощными потребителями электроэнергии, такими как холодильник, печь СВЧ, электрочайник и т.п.

Обслуживание

- ⚠ Запрещается выполнять чистку данного устройства летучими жидкостями или растворителями; это может привести к повреждению корпуса или его покрытия.
- ◆ Для очистки корпуса от загрязнений необходимо пользоваться мягкой тканью, смоченной раствором нейтрального чистящего средства.

Эксплуатация

- ◆ Соблюдайте достаточное расстояние от телевизора при просмотре. Оптимальное расстояние в 5-7 раз превышает размер ЖК-дисплея по вертикали.
- ◆ Поддерживайте в помещении уровень освещения, достаточный для чтения газеты.
- ◆ Не устанавливайте слишком высокий уровень громкости, чтобы не потревожить соседей, особенно в ночное время.

Прочее

- ◆ При переноске телевизора рекомендуется участие двух или более человек. Защищайте телевизор от ударов, и в особенности, ЖК-дисплей.
- ◆ При прикосновении к ЖК-дисплею во время включения или выключения телевизора вы можете почувствовать электростатический разряд. Он не причиняет вреда вашему здоровью.

Гарантийные условия

Гарантия действительна только при наличии правильно и четко заполненного оригинального гарантийного талона с указанием серийного номера изделия, даты продажи, гарантийного срока, четкими печатями продавца. Серийный номер и модель изделия должны совпадать с данными, указанными в гарантийном талоне.

Гарантия не распространяется: на периодическое обслуживание, установку, настройку изделия на дому у владельца.

РАСШИФРОВКА СЕРИЙНОГО НОМЕРА

Пример серийного номера	1	0	1	К	А	0	1	2	3	4	5
Обозначение полей	1	2	3	4							

1 – год производства, указание последней цифры (1 - 2011г.)

2 – месяц производства (01 - январь)

3 – код завода -производителя (КА – Калининград, ООО «ТВ-Альянс»)

4 – серийный номер (от 000001 до 999999)



Для уточнения адреса и телефона сервисного центра в вашем городе звоните по телефону информационного центра Rolsen Electronics

8-800-200-5601 (звонок по России бесплатный).



Подробную информацию о **сервисных центрах** можно найти на официальном сайте компании **www.rolsen.ru**.

Производитель устанавливает срок службы телевизионной техники 5 лет.
Класс защиты 2.

Сертификат №РОСС RU.М004.В01198 от 29.12.2009

Все иллюстрации, приведенные в данной инструкции, являются схематическими изображениями объектов, которые могут отличаться от их реального внешнего вида.

Отверстия для настенного крепления соответствуют стандарту VESA

Технические характеристики, дизайн и алгоритмы работы устройства могут быть изменены без предварительного уведомления.

Установка

Перечень аксессуаров

- Руководство по эксплуатации - 1 шт.
- Пульт дистанционного управления - 1 шт.
- Гарантийный талон - 1 шт.
- Батарейки AAA - 2 шт.
- Антенный кабель RF - 1 шт.
- Винты для крепления подставки к телевизору - 1 комплект
- Настенный кронштейн - 1 комплект (опционально)

Сборка ножки.

Вставьте ствол ноги в ее основание. Используйте один винт, чтобы зафиксировать соединение.

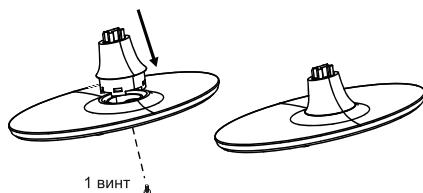

Установка ножки

1. Положите мягкую пену на стол, который может выдержать вес целого телевизора во избежание повреждения устройства.
2. Положите телевизор на пену экраном вниз.
3. Выньте ножку и вставьте ее в ТВ соответствующим образом, так, чтобы отверстия под винты в корпусе и ножке полностью совпали.
4. Закрепите телевизор и ножку с помощью винтов. Закрутите винты до упора.
5. Поставьте телевизор вертикально для удобного просмотра.

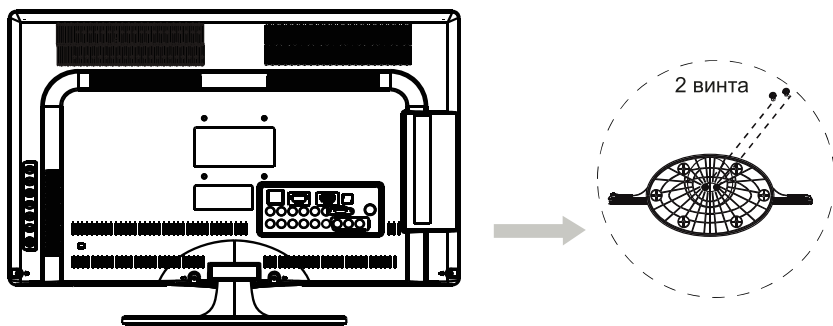

Примечание:

Вышеприведенные изображения могут отличаться от настоящего изделия, пожалуйста, посмотрите на ваш телевизор перед сборкой основания. Все отверстия ножки должны быть скручены винтами!

Установка

Передняя панель телевизора □

Примечание: все изображения приведены только в качестве справочного материала и могут отличаться от реального вида вашего телевизора.

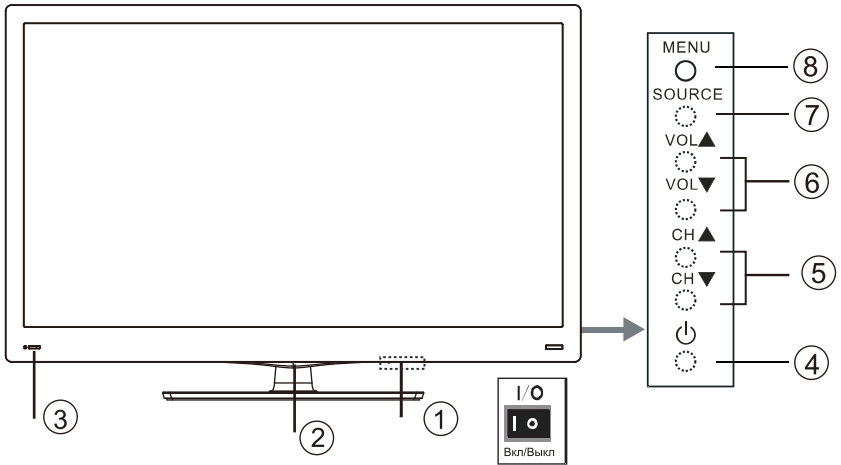

№	Элементы	Описание элементов
1	Переключатель питания	Включение/выключение электропитания.
2	Индикатор питания (улыбка)	Белый цвет показывает, что телевизор находится в спящем режиме. В рабочем режиме (включено) индикация питания отсутствует. В выключенном состоянии индикация питания отсутствует.
3	Сенсор пульта ДУ	Прием сигналов от пульта ДУ. Пожалуйста, не блокируйте сенсор.
4	⏻ (Режим ожидания)	Включение телевизора / переход в спящий режим.
5	CH▼ CH▲	Переход на предыдущий телеканал. Переход на следующий телеканал.
6	VOL▼ VOL▲	Уменьшение уровня громкости. Увеличение уровня громкости.
7	Кнопка SOURCE	Выбор источника внешнего сигнала.
8	Кнопка MENU	Отображение главного меню, выход при повторном нажатии.

Установка

Задняя сторона телевизора

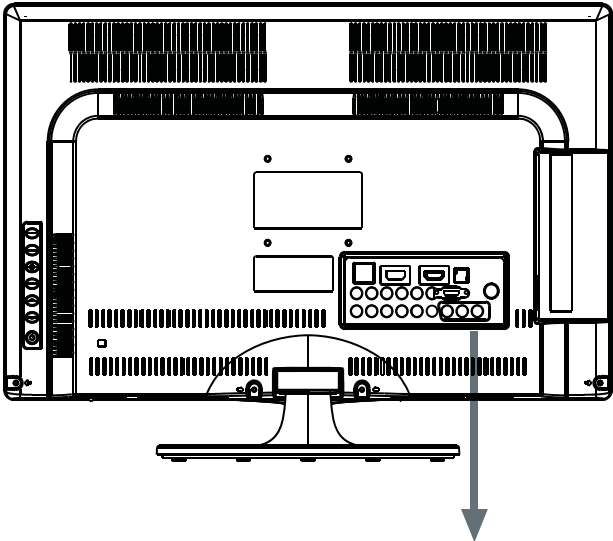

Боковая панель

COMMON INTERFACE
CARD FACE FRONT

ANT (DVB-T/C)

HEADPHONE

USB

Задняя панель

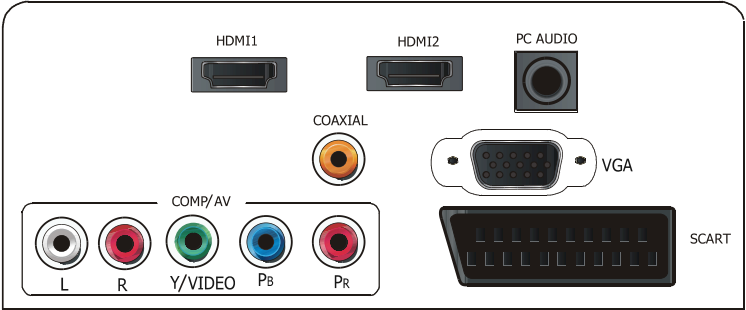

Установка

Подключение к внешним устройствам

Внимание: Прежде чем соединить телевизор с любым электронным устройством, выключите сетевое питание как телевизора, так и электронного устройства.

1. Подсоединение к эфирной антенне или к кабельному телевидению.

Для получения оптимального качества изображения настоятельно рекомендуется использовать внешнюю (уличную) антенну или кабельное телевидение.

Примечание:

Рекомендуется использовать антенный коаксиальный кабель (75Ω), для устранения явлений вызванных несоответствующими характеристиками.

Антенный кабель не должен быть перемотан вместе с шнуром питания.

При использовании кабельного телевидения, пожалуйста, вставьте коаксиальный кабель (75Ω) прямо в антенное гнездо.

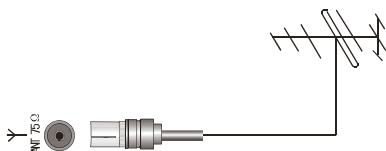

2. Соединение с видеоустройствами

■ Композитное соединение (CVBS).

Обратите внимание, что композитное соединение (CVBS) совмещено с компонентным соединением (YPbPr), следовательно, невозможно подключить одновременно внешние устройства через эти интерфейсы.

■ Подсоедините кабель (аудио-видео) «тюльпан» (RCA) одним концом к AV входам телевизора, а другим - к выходам внешнего видеоустройства (видеомагнитофон, DVD-плеер, видеоприставка)

■ При подсоединении только композитного видеокабеля (RCA) видео передается как отдельный сигнал (без звука).

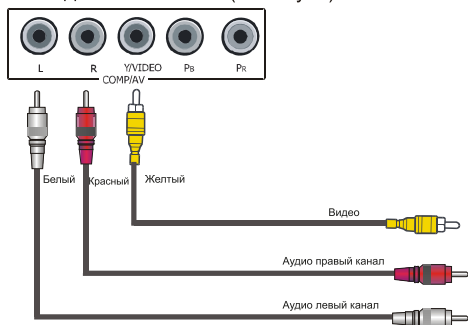

Желтый - видео

Красный - аудио правое моно (R)

Белый - аудио левое моно (L)

Видеомагнитофон, DVD, приставка, и.т.п.



Установка

Подключение к внешним устройствам

Y, Pb, Pr

При компонентном подключении (Y, Pb, Pr) видеоизображение передается отдельно через красный, зеленый и синий сигналы. Используйте данное подключение для передачи видеосигнала высокой четкости от DVD плеера или другого устройства.



Подключение устройств по HDMI.

HDMI, также называемый интерфейсом мультимедиа высокой четкости, является технологией нового поколения для передачи цифровых AV сигналов через одиночный кабель без сжатия. Разница между HDMI и DVI состоит в том, что HDMI сигнал оборудован HDCP (системой защиты цифровых данных), которая кодируется с помощью функции шифрования, и одновременно поддерживает мульти-звуковую цифровую дорожку.

HDMI сигнал к телевизору можно передать с внешнего устройства со встроенным HDMI выходом (например, плеер DVD, компьютерной приставке и т.д.).

По HDMI интерфейсу одновременно передаются как видео, так и аудиосигнал.

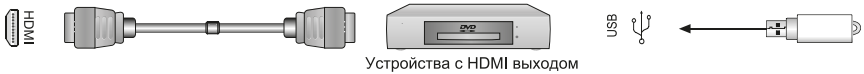

Подключение к USB устройствам

Данное изделие имеет стандартный интерфейс USB. Это позволяет подключать к нему стандартные USB1.1 и USB2.0 устройства, например, внешние жесткие диски, USB флэш-карты, U-диски и цифровые фотокамеры.

Вы можете использовать USB кабель для соединения устройств либо вставить USB устройство напрямую в USB разъем на боковой стороне телевизора.

Коаксиальный аудиовыход.

Только для DTV или HDMI источника сигнала.

Подключите аудиосистему с коаксиальным входом к телевизору, используя коаксиальный аудиокабель (приобретается отдельно).

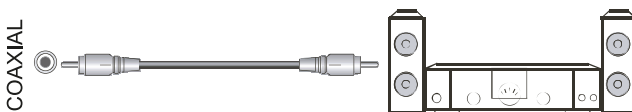

Установка

Подключение к внешним устройствам

Подсоединение к другим устройствам

Соединение с компьютером

Подключите D-Sub VGA кабель к «VGA» входу на задней панели телевизора и другим концом к выходу видеокарты вашего компьютера.

Подключите аудиокабель (3.5 мм штекер) к «PC AUDIO» входу на задней панели телевизора и другим концом к выходу «Audio Out» звуковой карты компьютера.

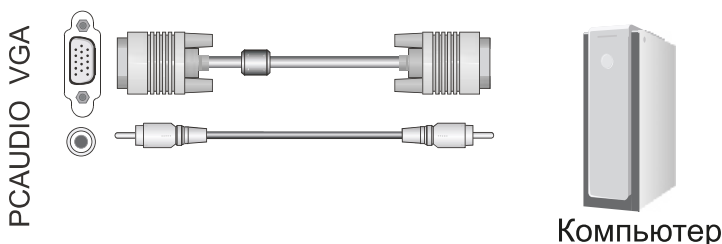

Подключение наушников

Соедините провод наушников с соответствующим входом телевизора.

Громкость наушников настраивается точно так же, как и громкость динамиков ТВ.

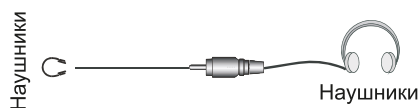

Подключение к устройствам с интерфейсом SCART

SCART соединение обеспечивает удобную передачу мультимедиа (аудио+видео) сигнала.

Спецификации:

SCART: RGB вход, CVBS вход/выход



PCMCIA разъем

Вставьте в слот CI («Common Interface») PCMCIA карту. В основном меню отобразится информация о карте. Телевизор поддерживает работу с картами стандарта CI и CI+.

Эта опция недоступна для ряда стран и регионов.

Поддерживаются только PCMCIA карты типа 1 или 2.

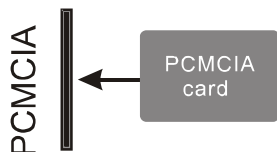

Использование пульта дистанционного управления

Установка батареек

Замена батареек

1. Откройте крышку батарейного отсека на задней стороне пульта.
2. Вставьте две батарейки AAA (1,5 В). Убедитесь в соответствии значков + и - на самих батареях и внутри батарейного отсека.
3. Закройте крышку батарейного отсека.

Примечание:

1. Если пульт дистанционного управления не работает нормально, стабильно или не может управлять телевизором, пожалуйста, замените батарейки.
2. Если вы не собираетесь использовать пульт дистанционного управления в течение длительного времени, выньте из него батарейки.

Эффективный диапазон дистанционного управления

1. Расстояние дистанционного управления: 6 метров от передней панели телевизора.
2. Угол дистанционного управления: примите окно инфракрасного приемника телевизора как ориентир, и отмерьте расстояние 5 метров под углом 30 градусов как вертикально, так и горизонтально от фронтальной направляющей .

Использование пульта дистанционного управления

► Пульт дистанционного управления □

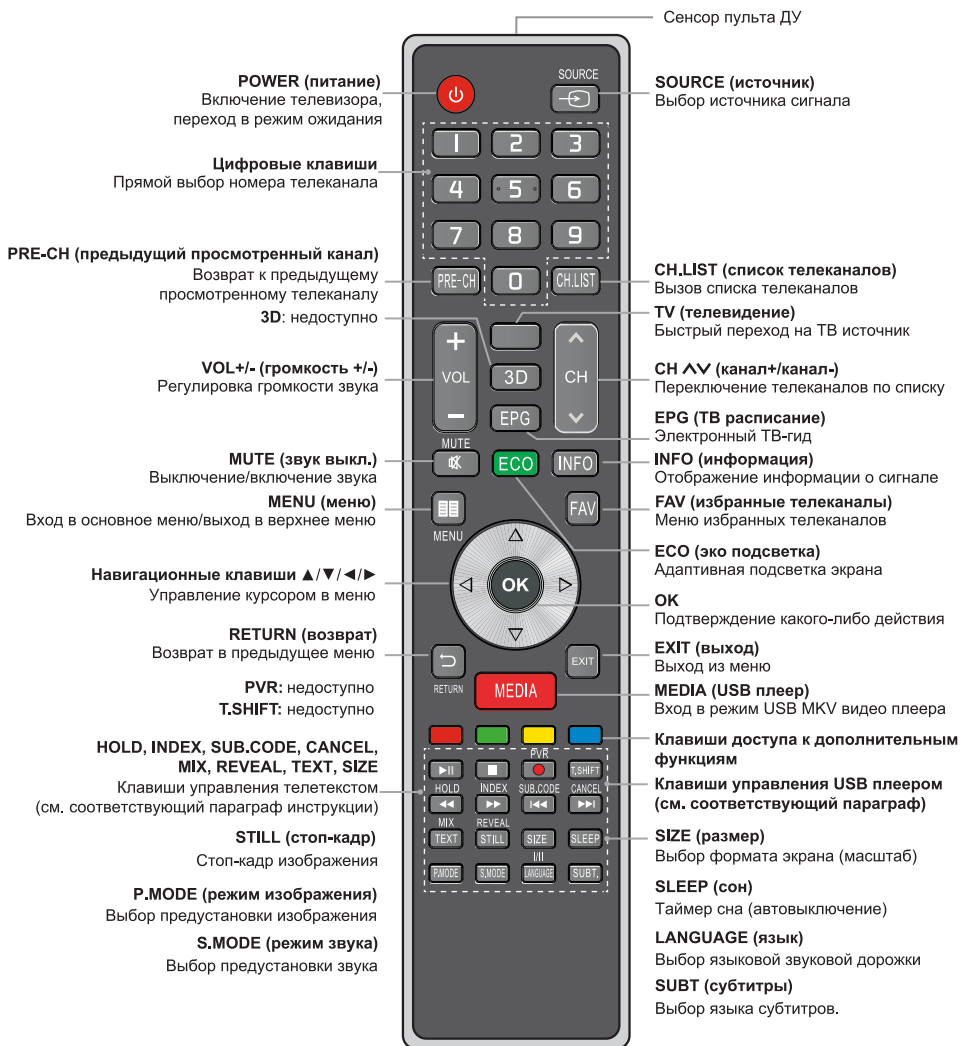

Обратите внимание!

Клавиши VOL+ / VOL- / CH+ / CH- на передней панели телевизора наряду со своими основными функциями предназначены также для управление курсором (перемещение по меню).

Использование пульта дистанционного управления

Быстрое ознакомление

■ Включение и выключение телевизора

1. Подключите сетевой шнур телевизора к розетке переменного тока.
2. Включите переключатель питания, находящийся под передней панелью телевизора. Через несколько секунд на экране появится изображение.
3. Для перевода телевизора в спящий режим нажмите клавишу POWER на пульте ДУ или на боковой клавишной панели телевизора. Активизация телевизора в рабочий режим происходит при повторном нажатии той же клавиши.

Примечание:

В целях экономии электроэнергии переведите телевизор в спящий режим, когда Вы не собираетесь смотреть ТВ непродолжительный период времени. Если вы планируете не пользоваться телевизором в течении длительного времени, то выключите питание телевизора с помощью кнопки переключателя питания, расположенной под экраном. После выключения телевизора допускается включать его только через 5 секунд во избежание проявления аномальных эффектов.

■ Выбор источника внешнего сигнала

Нажмите [Source] для отображения всех соединений с внешними источниками сигнала. С помощью стрелок [▲/▼] выберите правильный тип подключаемого соединения и нажмите клавишу [▶/OK] для подтверждения.

■ Прокликивание телеканалов

Нажмите клавиши CH ▲/CH ▼ для перехода к следующему или предыдущему каналу.

Также вы можете выбрать необходимую телепрограмму с помощью прямого набора номера. Например, для выбора телеканала №12 нажмите сначала цифру «1», затем «2». Для возврата к последнему просмотренному каналу нажмите клавишу [Recall].

■ Регулировка громкости

Нажмите клавишу VOL ▲/VOL ▼ для регулировки уменьшения или увеличения уровня громкости звука.

Нажмите клавишу MUTE для полного заглушения звука, при повторном нажатии этой кнопки уровень звука восстановится.

■ Выбор звуковой предустановки

Нажмите клавишу [Sound] один или несколько раз для получения оптимального звучания. Вы сможете выбрать лучшее между предустановками «Музыка», «Стандарт», «Речь», «Пользователь», «Кино». Эти звуковые эффекты достигаются различными предустановками эквалайзера.

■ Выбор предустановки экрана.

Нажмите клавишу [Picture] один или несколько раз для получения оптимального изображения. Вы сможете выбрать лучшее между предустановками «Яркий», «Стандартный», «Мягкий», «Пользователь».

Различные варианты изображений достигаются путем изменения уровней яркости, контраста и цвета.

Использование пульта дистанционного управления

Быстрое ознакомление

■ Выбор соотношения сторон экрана

На различных источниках сигнала телевизор может иметь разные режимы видео отображения. Нажмите клавишу [Zoom] для выбора правильного режима масштабирования «Авто», «4:3», «16:9», «Масштаб1», «Масштаб2», «Панорама». Далее нажмите [OK] для подтверждения выбора.

- ◇ Авто : поступающее видеоизображение с внешних источников сигнала отобразится на всей площади экрана телевизора.
- ◇ 4:3 : показывается видеоизображение с соотношением сторон 4:3 и черными полосами по правую и левую сторону экрана.
- ◇ Масштаб1: растяжение изображение на экране телевизора по подходящему размеру.
- ◇ Масштаб2: изменяется масштаб в центре экрана и обрезается лишнее по бокам.
- ◇ Масштаб+(Панорама): является аналогом полноэкранного режима, но в этом случае стягиваются только края видеоизображения.
- ◇ 16:9 : на экране показывается видеоизображение с соотношением сторон 16:9

Примечание: опции выбора масштаба различны для различных источников сигнала.

■ Остановка изображения

Нажмите клавишу [Still] для получение стоп-кадра (паузы) изображения. Повторное нажатие клавиши приводит к выходу из режима остановки.

■ Установка таймера сна

Настройка телевизора для автоматического входа в спящий режим. Нажмите клавишу Sleep, чтобы выбрать подходящее время выключения. Часы показывают оставшееся время до перехода телевизора в спящий режим: Выкл. - 10мин. - 20мин. -30мин.... 120мин.

■ Информация о канале

Находясь в режиме просмотра ТВ нажмите клавишу [Info], чтобы отобразить информацию о текущем канале.

- Нажмите клавишу [EPG] для отображения информации о цифровом DTV канале: запись, информация, расписание, напоминания. Вы можете просмотреть их или настроить.

■ Выбор любимых телеканалов

Для того, чтобы выбрать телеканал из списка любимых нажмите клавишу [FAV].

1. Стрелками [▲/▼] выделите любимый телеканал из списка.
2. Нажмите [OK], подтверждая выбор, и [Exit] для выхода.

Инициализация

Мастер начальной настройки

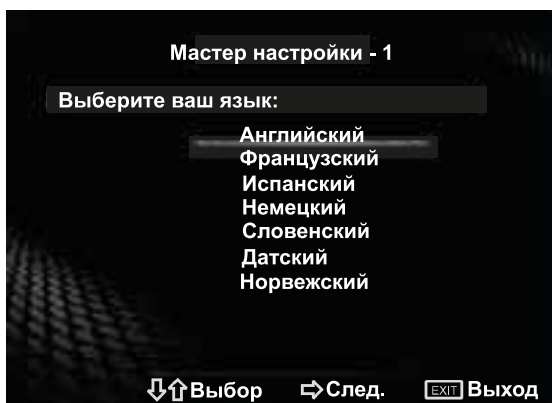

■ Меню первого включения

Во время первого включения вашего телевизора на экране появится стартовое меню.

1. Используйте клавиши [▲/▼] для выбора желаемой опции.
2. Нажмите [▶], устанавливая требуемое значение параметра опции.
3. После выбора параметра программа осуществит переход к следующему шагу настройки.

Шаг 1. Выбор языка отображения всех меню (русский).

Шаг 2. Выбор страны вашего местоположения (Россия).

Шаг 3. Выберите режим использования телевизора (домашний режим или витрина магазина).

Шаг 4. Выберите тип телеканалов, которых вы хотите найти.

Шаг 5. Поздравляем вас! Работа мастера настройки завершена.

Находясь в «Стартовом меню» убедитесь, что телевизор находится в режиме для «домашнего использования» (Home Mode). В режиме «магазина» (Shop Mode) телевизор не сохранит ваши настройки после выключения и последующего включения.

Примечание:

Стартовое меню отображается при первом включении телевизора.

Если вы хотите позже настроить все параметры, вы всегда можете найти стартовое меню через основное меню: «Функция» → «Стартовая настройка».

Навигация в основном меню

1. Нажмите клавишу [MENU] для выбора главного меню.
2. Нажмите клавишу [▲/▼] для выбора вкладки меню.
3. Нажмите клавишу [▶/OK] для входа в подменю.
4. Используйте клавиши [▲/▼] для выбора желаемой опции.
5. С помощью клавиш [▶/OK] войдите в опциональные параметры.
6. После выбора новых параметров нажмите [MENU] для перехода в старшее меню.
7. Нажмите клавишу [EXIT] для выхода из меню.

Настройка телепрограмм

Настройка меню «Канал»

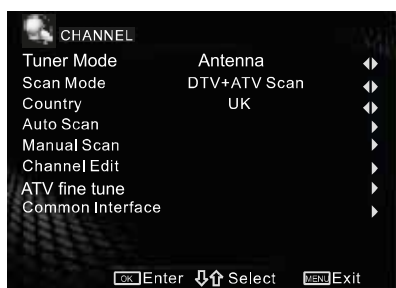

Канал	Опции
Тип тюнера	Антенна
Тип поиска	DTV+ATV ◀▶
Страна	Россия ◀▶
Автопоиск	▶
Ручной поиск	▶
Редактирование	▶
ATV подстройка	▶
CI	▶

■ Тип тюнера.

Выберите подходящий тип тюнера для правильности отображения телеканалов в зависимости от вашего типа входящего телесигнала: Антенна (эфирное телевидение) ↔ Кабель (кабельное телевидение (через ретранслятор сигнала)).

■ Тип поиска.

Выберите тип телевидения для поиска: DTV+ATV (аналоговые и цифровые телеканалы) → DTV (только цифровые телеканалы) → ATV (только аналоговые телеканалы).

■ Страна.

Выберите страну вашего местонахождения в данный момент времени. Данная настройка необходима для определения корректной системы цвета и звука телевидения вашего региона.

■ Редактирование каналов.

– **Переименование каналов.** Нажмите [Зеленую] клавишу и используйте навигационные стрелки [◀/▶/▲/▼] для выбора имени телеканала. Нажмите [Зеленую] клавишу для сохранения имени или [Красную] для отмены операции. Максимальная длина имени - 12 символов.

– **Пропуск каналов.**

Нажмите [Желтую] клавишу для выбора каналов, которые вы хотели бы пропустить. Каналы будут пропущены в списке телеканалов при их листании с помощью клавиш [CH+/CH-], но при прямом наборе номера телеканала эта программа будет отображаться на экране.

– **Перемещение каналов.**

Очень часто возникает необходимость расставить желаемые телеканалы по самым удобным номерам (в начало списка). Чтобы переместить телеканал в списке нажмите [◀], далее клавишами [▲/▼] переместите его к желаемой позиции и нажмите [▶] для подтверждения.

■ ATV подстройка .

Точная ручная подстройка частоты аналогового телеканала в пределах малого диапазона.

■ CI.

CI (Common Interface). При вставке CI PCMCIA карты провайдера в специальный CI слот телевизора вы получите доступ к зашифрованным (закрытым) телеканалам провайдера. Телевизор поддерживает CI+ интерфейс, то есть работу с картами CI/CI+.

Настройка телепрограмм

Настройка меню «Канал»

■ Автопоиск.

Автоматический поиск телеканалов. Самый простой способ автоматически установить доступные в вашем регионе телеканалы на телевизор. После установки типа поиска телеканалов и страны телевидения, выберите подменю « Поиск » и нажмите [OK] для запуска процедуры. Процесс автопоиска занимает несколько минут. По окончании ТВ автоматически переключится на первый найденный телеканал.

Режим поиска: полный или продвинутый.

Полный автопоиск означает сканирование всех активных телеканалов и запись их в память телевизора. Продвинутый поиск - выбор основных параметров для корректного автопоиска.

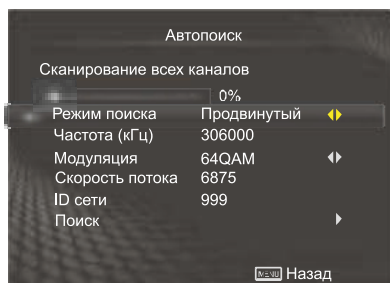

■ Ручной поиск.

Поиск телеканалов вручную. Используется чаще всего в том случае, когда те или иные телеканалы не были найдены в автоматическом режиме. Сперва настройте правильную систему цветности и звука для вашей страны (в России по умолчанию - SECAM D/K). Начальная частота ручного поиска не может быть выбрана для DTV цифровых каналов (для ATV каналов все доступно), ее величину можно регулировать с помощью выбора номера телеканала.

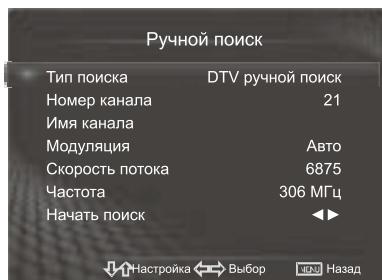
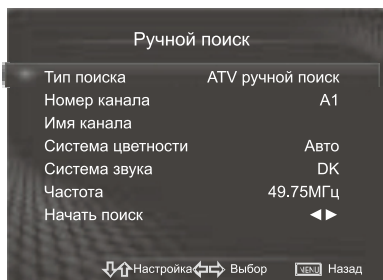

Настройка изображения

Настройка меню «Изображение»

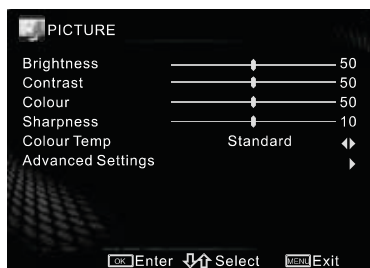

Изображение	Опции
Яркость	0-100
Контрастность	0-100
Цвет	0-100
Резкость	0-20
Цветовая темп.	Стандарт
Доп. настройки	

Опции включают в себя:

- **Яркость:** Увеличивает яркость добавляя свет к темной зоне изображения. Уменьшает яркость добавляя темноту к яркой зоне изображения.
- **Контраст:** Увеличивает уровень изображения для белых зон. Уменьшает уровень изображения для черных зон.
- **Цвет:** Настройка глубины цвета.
- **Резкость:** Увеличивает резкость и четкость изображения. Уменьшает уровень резкости для показа более гладкого изображения.
- **Цветов. темп.:** Выбор цветового тона (цветовой температуры). Вы можете выбрать Обычную, Теплую, Холодную цветопередачу.
- **Дополнительные настройки.**

Шумоподавление (DNR): оптимизация сигнала изображения для различных зон приема; уменьшение помех уличного шума. Эта опция имеет пять вариантов предустановки:

Средний ↔ Сильный ↔ Авто ↔ Выкл ↔ Слабый.

ALC (Adaptive Luma Control). Автоматическая подстройка яркости экрана в различных динамических сценах для получения более высокой контрастности изображения.

ABL (Adaptive BackLight). Автоматическая подстройка подсветки экрана согласно условиям освещенности вашей комнаты. Рекомендуется использовать эту опцию для уменьшения энергопотребления телевизора и продления срока службы жидкокристаллической панели.

Телесный тон. При включении этой функции телевизор автоматически выбирает цветовой баланс, который улучшает телесные цвета.

Настройка звука

Настройка меню «Звук»

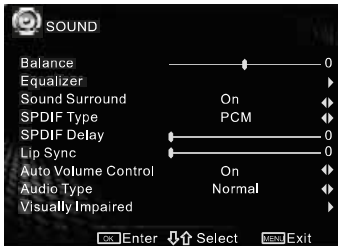

Звук	Опции
Баланс	-50...+50
Эквалайзер	▶
Объемный звук	Вкл ◀▶
SPDIF тип	PCM ◀▶
SPDIF задержка	0-5
Синхронизация речи	0-5
Автогромкость	Вкл ◀▶
Тип аудио	Стандарт ◀▶
Плохо видящим	▶

■ Баланс.

Настройка вывода звука через левый и правый динамики.

■ Эквалайзер.

Вы можете усилить или ослабить уровень звука по различным частотам встроенного 5-ти полосного эквалайзера.

■ Объемный звук.

Усиление объемного звучания и басовых эффектов.

■ Тип SPDIF.

Выберите режим аудиовыхода для передачи звука на внешний усилитель через цифровой аудиовыход телевизора.

SPDIF/OFF - отключение цифрового аудиовыхода.

SPDIF/RAW - режим для подключения телевизора к усилителю со встроенным цифровым декодером (Dolby Digital, MPEG). Звуковые форматы под существующие декодеры будут передаваться от телевизора к усилителю напрямую, без преобразований.

SPDIF/PCM - режим для подключения усилителей без встроенных цифровых декодеров. Будет смодулирован двухканальный цифровой аудиосигнал для передачи на внешний усилитель.

■ Задержка SPDIF.

С помощью клавиш [◀▶] настройте задержку передачи звука на внешнюю многоканальную акустику, чтобы добиться эффекта наиболее «живого» звучания.

■ Синхронизация речи (Lip Sync).

Синхронизация изображения и речевого сопровождения.

■ Автогромкость.

Включение/выключение автоматического регулирования громкости. Эта функция контролирует громкость звука в жестко заданном диапазоне, сглаживая расхождения между слишком громкими и тихими уровнями звукового сигнала.

■ Тип аудио.

В режиме приема цифровых телепрограмм (DTV) используйте клавиши [◀▶] для выбора специальных возможностей прослушивания: Стандарт ↔ Слабослышащим ↔ Плохо видящим.

■ Плохо видящим.

С помощью клавиши [▶] выберите опции подстройки динамиков, наушников и громкости (только в DTV режиме).

Настройка меню «Экран»

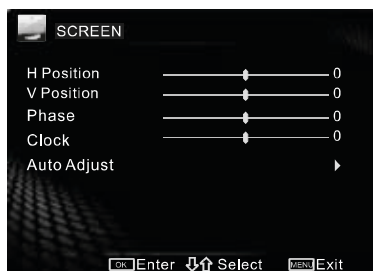

Экран	Опции
Г. позиция	-50...+50
В. позиция	-50...+50
Фаза	-50...+50
Частота	-50...+50
Автоподстройка	▶

Опции включают в себя:

- Г.позиция/В.позиция: настройка горизонтальной/вертикальной позиции изображения.
- Регулир. Фазы: Настройка фазы для синхронизации изображения.
- Регул. част. : Настройка частоты для синхронизации изображения.
- Авто регул. : Автоматическая настройка положения и размера изображения.
- Тип отображения. Только в HDMI режиме с помощью клавиши [▶] вы можете выбрать тип масштабирования сигнала: Масштаб (Оверскан) ↔ Полный экран.

Примечание:

Регулировка фазы и регулировка частоты доступна только при VGA соединении.

Воспользуемся операционной системой WindowsXP и настроим разрешение экрана:

1. Кликните правой кнопкой мыши по рабочему столу операционной системы.
2. В появившемся окне выберите Свойства.
- 3.левой кнопкой мыши выберите вкладку Параметры.
4. Выберите монитор №2 (ЖК-телевизор) и присоедините его с помощью правой кнопки мыши.
5. Установите поддерживаемое разрешение с помощью ползунка для второго монитора. При желании установите галочку напротив «Расширение рабочего стола для этого монитора».
6. Нажмите последовательно кнопки «Применить» и «ОК» для выхода.

Настройка функциональных параметров

Настройка меню «Функция»

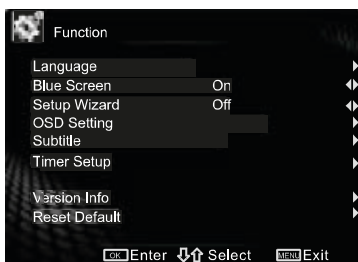

Функция	Опции
Язык	▶
Синий экран	Вкл ◀▶
Стартовая настройка	Вкл ◀▶
Настройка OSD меню	▶
Субтитры	▶
Время	▶
Версия	▶
Сброс	▶

■ Язык.

Выбор языка отображения меню.

В этом подменю вы также можете выбрать язык первичной звуковой дорожки при просмотре цифровых телепрограмм (если ваше телевидение поддерживает несколько аудиопотоков на одном канале. Также вы можете выбрать первичную и вторичную дорожку субтитров в DTV режиме (если трансляция поддерживает эту функцию).

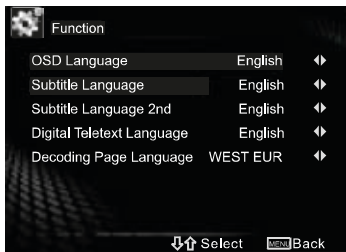

Если на некоторых цифровых телеканалах поддерживается прием телетекст сообщений, то вы можете настроить язык телетекста и буквенную кодировку его отображения для наиболее удобного отображения на экране.

- Синий экран. Включение/выключение синего экрана при отсутствии видеосигнала.
- Стартовая настройка. Включение/выключение меню стартовой (начальной) настройки ТВ.
- Настройка OSD меню. Настройка параметров отображения меню: прозрачность, длительность.
- Время. Используя клавиши [▲/▼] правильно настройте время, дату и часовой пояс.
- Информация о версии. Отображение версии прошивки телевизора.
- Сброс. Сброс всех настроек к настройкам по умолчанию. Используйте эту возможность в случае неадекватной работы меню телевизора, когда отсутствуют другие возможности исправить ситуацию.

Настройка функциональных параметров

Настройка меню «Блокировка»

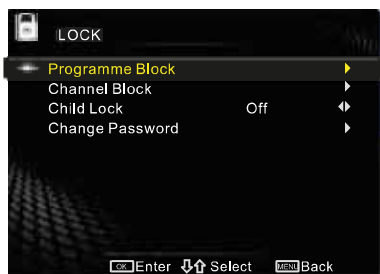

Блокировка	Опции
Блок программ	▶
Блок каналов	▶
Род. замок	Выкл ◀◀
Смена пароля	▶

Если вы впервые используете опцию блокировки, введите установленный по умолчанию пароль «0000». Далее вы можете изменить следующие параметры:

■ **Блокировка программ.**

Данная функция доступна в DTV режиме, если провайдер цифровых телеканалов поддерживает ограничения на просмотр. Выберите параметр детского ограничения по возрасту, тогда телевизор заблокирует просмотр телепрограмм по этим ограничениям.

■ **Блок каналов.**

С помощью этой функции вы можете заблокировать любой телеканал по вашему желанию.

■ **Родительский замок (родительский контроль).**

Блокировка каналов в специальном проводнике каналов от несанкционированного просмотра детьми. Доступно только в ТВ режиме.

■ **Смена пароля.**

Установка нового пароля на блокировку каналов.

- 1) Сначала введите старый пароль.
- 2) Затем введите желаемый новый пароль.
- 3) Повторите ввод нового пароля.

Пожалуйста, не забывайте пароль, запишите и сохраните его в надежном месте.

Когда блокировка системы включена пароль может потребоваться для выполнения многих операций.

Работа с USB-интерфейсом и мультимедиа контентом

Работа с USB-интерфейсом и мультимедиа контентом

Данный ЖК-телевизор оборудован USB-портом, который позволяет воспроизводить файлы с flash-памяти внешних совместимых устройств, таких как внешний жесткий диск, цифровая фотокамера и т.д. Вы можете просматривать изображения в формате JPEG, слушать музыку в формате MP3, смотреть видеофильмы и видеоролики в низком и высоком разрешении HD и FullHD (1080P). Вставьте ваше устройство в USB порт телевизора.

Вход в USB плеер (DMP).

- Нажмите [Source] для открытия меню выбора источника видеосигнала
- Стрелками [▲/▼] выберите DMP, нажмите [▶/OK] для входа в DMP меню.
- Нажмите [◀/▶], чтобы выбрать опцию, нажмите [OK] для входа в опцию.
- Стрелками [▲/▼] выберите файл. нажмите [OK] для подтверждения выбора, нажмите [Play], чтобы начать воспроизведение файла.
- Нажмите [Exit], чтобы перейти в старшее меню.

Также вы можете напрямую войти в USB плеер, просто нажав клавишу [MEDIA] на пульте ДУ.

➤ Клавиши управления USB мультимедиа плеером



MEDIA: быстрый вход в режим USB видеоплеера.

Воспроизведение/Пауза (▶ ||). Нажмите эту клавишу для переключения между режимами воспроизведения и паузы во время просмотра фото/прослушивания музыка или просмотра видеофайлов. Если вы перематываете файл, нажмите данную клавишу для восстановления стандартной скорости воспроизведения.

Стоп (■). Нажмите данную клавишу для выхода из текущего состояния и возврата к главному меню; во время просмотра файла используйте эту клавишу для остановки воспроизведения.

Перемотка назад (◀). Быстрая перемотка видеофайлов назад во время их воспроизведения (исключая режим предпросмотра).

Перемотка вперед (▶). Быстрая перемотка видеофайлов вперед во время их воспроизведения (исключая режим предпросмотра).

Предыдущий файл (◀◀). Переход на предыдущий файл в папке.

Следующий файл (▶▶). Переход на следующий файл в папке.

OK. Подтверждение выбора или действия.

▲/▼ - перемещение курсора вверх/вниз.

◀ - возврат к старшей папке.

▶ - переход в подпапку, подменю.

Клавиши **PVR**, **T.SHIFT** недоступны для применения.

Поддержка видео форматов:

MPEG1, MPEG2 - MP@ML, MP@HL, MPEG4 - ASP@L5, H.263, XViD (1.01, 1.02), DivX (3, 4, 5), H.264 (MPEG 4,10) HD (AVC) - MP@L4.0, HP@L4.0 ограниченный VP@L3 стандарт, VOB - PAL/NTSC.

Поддержка фото форматов:

JPEG, BMP, GIF, PNG.

Поддержка аудиоформатов:

EAC3 (Dolby Digital Plus), DDCO, AAC, MP3, LPCM, MPEG, WMA, AC3.

Работа с USB-интерфейсом и мультимедиа контентом

Просмотр фотографий

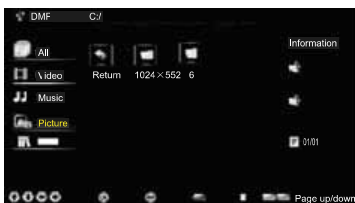

1. Нажмите клавишу [MEDIA] и дождитесь загрузки рабочего стола USB плеера. Вы можете выбрать категорию «Фото» (нажав [Красную] клавишу) для выделения только файлов изображений на просмотр.

2. Клавишей [▶/OK] войдите в содержимое. Выберите файлы с помощью навигационных клавиш [▲/▼].

3. Запустите воспроизведение фотографий клавишей [▶/OK]. Для того, чтобы запустить фоновую музыку при просмотре фотографий (слайд-шоу), сперва запустите воспроизведение музыкальных файлов, а затем - слайд-шоу фотографий.

4. Во время просмотра фотографий нажмите клавишу [INFO] и вызовите на экран панель инструментов воспроизведения.

Посмотрите описание панели инструментов воспроизведения и используйте эти функции для комфортного просмотра фотографий.

Прослушивание музыки



1. Нажмите клавишу [MEDIA] и дождитесь загрузки рабочего стола USB плеера. Выберите категорию «Музыка» (нажав [Красную] клавишу) для выделения только музыкальных файлов и их дальнейшего прослушивания.

2. Клавишей [▶/OK] войдите в содержимое. Выберите файлы с помощью навигационных клавиш [▲/▼].

3. Запустите прослушивание mp3 файлов клавишей [▶/OK].

4. Во время прослушивания композиций используйте следующие клавиши:

[Vol+/Vol-] - настройка громкости звучания;

[◀/▶] - переход на предыдущий/следующий трек;

[■] - остановка воспроизведения;

[Зеленая] - выбор режима повтора треков;

5. Нажмите [■] для выхода из воспроизведения.

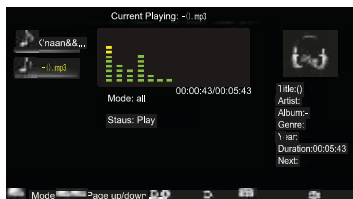

Просмотр видеофильмов



1. Нажмите клавишу [MEDIA] и дождитесь загрузки рабочего стола USB плеера. Выберите категорию «Видео» (нажав [Красную] клавишу) для выделения видеофайлов и их дальнейшего просмотра.
2. Клавишей [▶/OK] войдите в содержимое. Выберите файлы с помощью навигационных клавиш [▲/▼].
3. Запустите просмотр видеофайлов клавишей [▶/OK].
4. Во время просмотра используйте следующие клавиши:
 - [Vol+ / Vol-] - настройка громкости звучания;
 - [⏪ / ⏩] - переход на предыдущий/следующий фильм;
 - [⏮ / ⏭] - перемотка назад/вперед внутри фильма;
 - [■] - остановка воспроизведения;
 - [INFO] - вызов панели управления воспроизведением;
 - [SIZE] - масштабирование видео.
5. Нажмите [■] для выхода из воспроизведения.

Примечание:

1. Если вы используете USB 1.1 устройство для просмотра фильмов в USB плеере, то видео-изображение может быть прерывистым. Поэтому лучше использовать USB 2.0 устройство для таких целей.
2. ТВ поддерживает добавленные субтитры только в формате *.srt. Нажмите [SUBT] или выберите «субтитры» в настройках плеера при воспроизведении видеофайла для переключения между несколькими дорожками субтитров.

Просмотр текста

1. Нажмите клавишу [MEDIA] и дождитесь загрузки рабочего стола USB плеера. Выберите категорию «Книги» (нажав [Красную] клавишу) для выделения текстовых файлов и их дальнейшего просмотра.
 2. Клавишей [▶/OK] войдите в содержимое. Выберите файлы с помощью навигационных клавиш [▲/▼].
 3. Запустите просмотр книги клавишей [▶/OK].
 4. Во время просмотра используйте следующие клавиши:
 - [⏪ / ⏩] - переход на предыдущую/следующую страницу;
 - [■] - выход из режима просмотра;
- Внимание! Телевизор поддерживает просмотр только TXT файлов в кодировке BIG5 или UNICODE. Для того, чтобы посмотреть TXT файл на телевизоре, вы должны его сохранить в одной из поддерживаемых кодировок.

Внимание!

1. Встроенный USB видеоплеер поддерживает чтение изображений только в формате JPG, BMP.
2. Максимально допустимое количество файлов, которое может находиться на вашем USB устройстве = 2000.
3. Не отсоединяйте USB устройство от телевизора во время сообщения: «Загрузка, пожалуйста, подождите».

Внимание:

1. USB интерфейс встроенного мультимедиа плеера поддерживает большинство типов жестких дисков, цифровых фотокамер, U дисков и т.д. Однако если внешнее устройство не распознается плеером, то это не указывает на поломку изделия и причина кроется в различиях (несовместимость) между драйверами устройства.
2. USB порт данного изделия выдает напряжение 5В и максимальный ток 500мА. Напряжение на внешнем жестком диске может отличаться от стандартного USB питания, значит, это может повлиять на правильное распознавание данных USB плеером. Это нормальное явление.
3. Из-за отличий в скорости чтения данных между изделием и внешним устройством, время для чтения информации плеером также отличается. Скорость чтения информации может временно снижаться. Это не является признаком поломки изделия.

Панель инструментов фото

Находясь в режиме просмотра видео/фото/текстовых файлов вы можете вызвать на экран панель инструментов воспроизведения файлов, нажав на клавишу [INFO]. Эта панель скроется при повторном нажатии клавиши. Используйте навигационные клавиши для перемещения внутри панели.

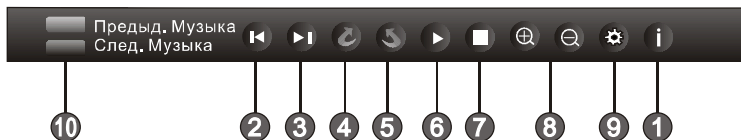

Нажмите кнопку [Menu] для отображения/скрытия панели. Нажмите кнопку [◀/▶] для выбора функционального значка в панели, далее нажмите [OK] для подтверждения.

1 Информация изображения

Просмотр информации о файле изображения.

2 Просмотр предыдущего изображения

Вы можете также нажать кнопку [◀◀] для просмотра предыдущего изображения, когда на экране не показывается панель инструментов.

3 Просмотр следующего изображения

Вы можете также нажать кнопку [▶▶] для просмотра следующего изображения, когда на экране не показывается панель инструментов.

4 Вращение изображения на 90 градусов по часовой стрелке

Вы можете также нажать кнопку [▶] для выполнения поворота, когда на экране нет панели инструментов.

5 Вращение изображения на 90 градусов против часовой стрелки

Вы можете также нажать кнопку [◀] для выполнения поворота, когда на экране нет панели инструментов.

6 Воспроизведение/Пауза

Вы можете также нажать кнопку [▶||] для воспроизведения/паузы во время просмотра изображения.

7 Остановка просмотра изображений.

Вы можете также нажать кнопку [■] для остановки просмотра.

8 Увеличение/уменьшение масштаба изображения

Вы можете также нажать кнопку [SIZE] для увеличения/уменьшения масштаба изображения.

Используйте клавиши [◀/▶/▲/▼] для перемещения изображения в режиме масштабирования.

9 Опции

Скорость слайдшоу: Нажмите кнопку [◀/▶] для выбора скорости просмотра.

Тип слайдшоу: Нажмите кнопку [◀/▶] для выбора метода просмотра.

Фоновая музыка: Нажмите кнопку [◀/▶] для выбора вкл./выкл. фон. музыки.

При «Вкл.» Вы можете одновременно слушать музыку и просматривать изображения в папке.

10 Воспроизведение музыки во время просмотра картинок

Во время воспроизведения фоновой музыки, вы можете как слушать музыку, так и смотреть изображения.

Нажмите Красную кнопку для воспроизведения предыдущей музыки в текущем каталоге.

Нажмите Зеленую кнопку для воспроизведения следующей музыки в текущем каталоге.

Панель инструментов текст

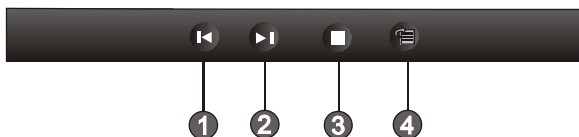

Нажмите кнопку [Menu] для отображения/скрытия панели. Нажмите кнопку [◀/▶] для выбора соответственного значка и нажмите кнопку [OK] для подтверждения.

1 Просмотр предыдущей страницы

Вы можете также нажать кнопку [◀◀] для просмотра предыдущей страницы.

2 Просмотр следующей страницы

Вы можете также нажать кнопку [▶▶] для просмотра следующей страницы.

3 Остановка просмотра

Вы можете также нажать кнопку [■] для остановки.

4 Выбор страницы для просмотра

Нажмите кнопки [0~9] для ввода номера страницы, или нажмите кнопку [◀/▶/▲/▼] для выбора страницы, затем нажмите кнопку [OK] для подтверждения.

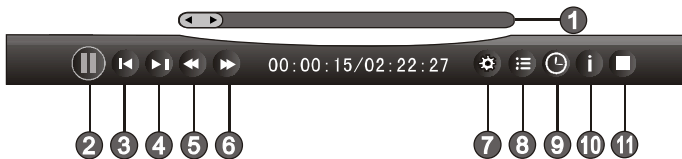

- 1 Индикатор выполнения воспроизведения.**
- 2 Воспроизведение/Пауза просмотра видеофайла.**

Вы можете также нажать кнопку [▶▶] для воспроизведения/паузы, когда нет панели управления на экране.
- 3 Воспроизведение предыдущего видео**

Вы можете также нажать кнопку [◀◀] для воспроизведения/паузы предыдущего видео, когда нет панели управления на экране.
- 4 Воспроизведение следующего видео**

Вы можете также нажать кнопку [▶▶] для воспроизведения/паузы следующего видео, когда нет панели управления на экране.
- 5 Перемотка назад**

Нажмите кнопку [OK] для выбора скорости перемотки файла.
Вы можете нажать кнопку [◀◀] для выполнения функции.
- 6 Перемотка вперед**

Нажмите кнопку [OK] для выбора скорости перемотки файла.
Вы можете нажать кнопку [▶▶] для выполнения функции.
- 7 Опции**
 1. Нажмите кнопку [◀/▶] для выбора опций в меню.
 2. Нажмите кнопку [◀/▶] для выбора настроек.
- 8 Список фильмов**
 1. Нажмите кнопку [▲/▼] для выбора фильма.
 2. Нажмите кнопку [OK] для подтверждения воспроизведения.
- 9 Выбор времени**
 1. Нажмите кнопку [◀/▶] для выбора формата показа времени. час/ мин. /сек.
 2. Нажмите кнопки [0-9] или кнопку [▲/▼] для установки времени перехода.
 3. Затем нажмите кнопку [OK] для подтверждения и воспроизведение видео начнется от заданного времени.
- 10 Информация о файле.**

Просмотр информации о воспроизводимом видеофайле.
- 11 Остановка воспроизведения**

Вы можете также нажать кнопку [■] для остановки воспроизведения.

Примечание:

Воспользуйтесь клавишей [SIZE] для выбора масштабирования видеофильма во время его просмотра.

Настенный кронштейн

Настенный кронштейн RL-24L1004UTZC

опционально

Внимание! Перед началом установки кронштейна внимательно прочитайте меры предосторожности для правильного монтажа телевизора на стену (страница 31).

1. Высверлите отверстия для крепления дюбелей на стену в соответствии с моделью кронштейна и требованиями разметки на нижеследующем рисунке. Все размеры указаны в миллиметрах.
2. Используйте дюбели под винты M8x70. Закрутите винты и зафиксируйте их гайками.

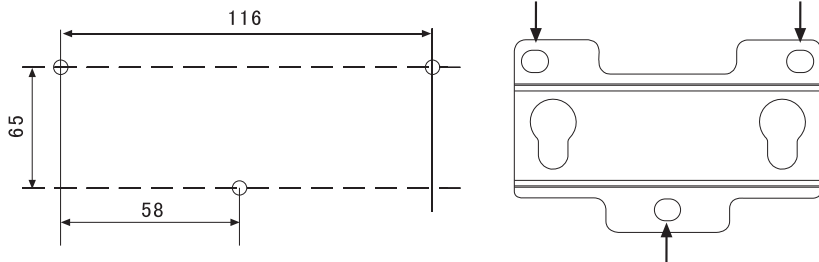

3. Положите мягкую пену на стол, который может выдержать вес целого телевизора во избежание повреждения устройства. Положите телевизор на стол экраном вниз.
4. Выкрутите четыре винта из отверстий креплений настенного кронштейна на задней крышке ТВ.
5. Открутите подставку (ногу) телевизора. В соответствии с рисунком установите два ролика и закрепите их винтами M4x20. Установите пластиковые держатели и шайбы в требуемые позиции.

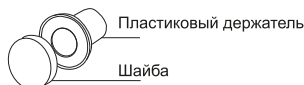
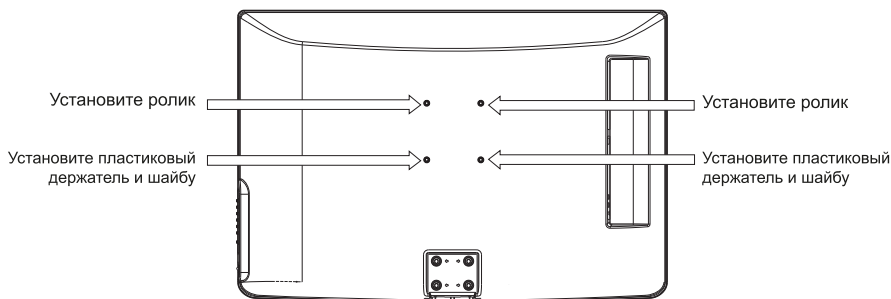

6. Повесьте телевизор с роликами на закрепленный кронштейн. На верхней стороне кронштейна прикрутите 2 винта M4x35 (как показано на рис.), чтобы избежать случайного падения телевизора.

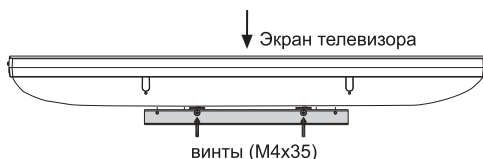

Приложение

Монтаж на стену

Внимание!

1. Не пытайтесь устанавливать телевизор самостоятельно. Предоставьте установку квалифицированным специалистам.
2. Не устанавливайте телевизор на наклонной стене, где его наклон составляет более 10 градусов по вертикали или где он не может быть надежно закреплен.
3. Перед установкой необходимо убедиться в том, что стена соответствует требованиям безопасности, и что она пригодна для крепежных элементов, входящих в комплект поставки (т.е. стена должна быть кирпичной или бетонной). Не пытайтесь установить телевизор на недостаточно твердой стене - например из гипсокартона или алебаstra. Если нет возможности измерить прочность стены, каждое монтажное отверстие должно выдерживать осевую нагрузку не менее 100 Н и напряжение сдвига свыше 200 Н.
4. Для крепления используйте детали, входящие в комплект поставки кронштейна. Не используйте винты другой спецификации.
5. Сверление отверстий в стене должно выполняться в соответствии с инструкциями, а сами отверстия должны соответствовать требованиям обозначенными выше. Несоблюдение этих требований может привести к несчастным случаям.
6. Во избежание возникновения пожара и поражения электрическим током, не устанавливайте нагревательные приборы или другие источники тепла под телевизором.
7. Не следует устанавливать телевизор в местах с высокой влажностью или в непосредственной близости от датчиков или линий высокого напряжения. Это может привести к несчастному случаю.
8. Не устанавливайте телевизор в местах, где поблизости имеются другие источники питания, а также там, где он может упасть или создать помехи.
9. После установки телевизора не следует толкать его или выполнять какие-либо иные действия, которые могут привести к его падению.
10. Перед установкой убедитесь, что питание отключено. Во время установки не прикасайтесь к экрану твердыми или острыми предметами.
11. При необходимости перемещения телевизора после его установки, обратитесь к специалистам.

Битые пиксели

Компания Rolsen прилагает все усилия для создания высококачественных изделий, используя лучшие комплектующие части и подвергая изделия строгому выходному контролю качества. Ввиду особенностей используемых в ЖК-телевизорах технологий, матрица телевизора, состоящая из нескольких миллионов отдельных элементов, создающих изображение, иногда может иметь отдельные дефекты на уровне таких элементов. Телевизор, ЖК-матрица которого будет неисправна, будет отремонтирован или заменен в течение гарантийного срока, установленного на изделие в соответствии с гарантийными обязательствами Изготовителя, при этом, после ремонта или замены, ЖК-матрица телевизора будет соответствовать нижеуказанным критериям. При принятии решения о неисправности ЖК-матрицы телевизора компания Rolsen руководствуется следующим:

- Дефектная точка - это неработающая точка на экране одного из цветов (красного, зеленого или синего), составляющих пиксель изображения;
- Дефект точки может проявляться в виде яркой (постоянно светящейся) или темной (постоянно не светящейся) точки;
- Смежная пара дефектных точек - это две одинаковые (две яркие или две темные) дефектные точки, расстояние между которыми менее или равняется 15 мм;

Неисправной считается ЖК-матрица телевизора если:

- имеет более 3 ярких или более 3 темных точек или общее количество дефектных точек больше 5.
- имеет более 3-х пар смежных дефектных точек;
- имеет дефектные строки или полосы.

Телевизор, ЖК-матрица которого не выходит за пределы нижеуказанных критериев, считается исправным. Для точной диагностики неисправности ЖК-матрицы необходимы специальные условия, тестовые сигналы и специальное оборудование, поэтому проверку качества ЖК-матрицы телевизора может произвести только уполномоченный сервисный центр.

Телетекст

Использование телетекста

■ Активировать телетекст

Выбор канала, который показывает нужную Teletext программу.

Нажмите кнопку [Text] на пульте дистанционного управления для входа в режим телетекста. Нажмите ту же кнопку для выхода из режима телетекста.

Примечание:1) Нижеуказанные операции должны проводиться в режиме телетекста.

2) Существуют несколько мультиплексных кнопок на пульте дистанционного управления для операции телетекста.

Выбор Страницы

Вы можете напрямую вводить номер нужной страницы нажатием кнопки [0]~[9]. Вы можете читать страницы последовательно, используя кнопки [▲/▼].

■ Hold

Иногда телетекст-информация состоит более чем из одной страницы, а страницы автоматически перелистываются по истечении определенного времени для чтения. Нажмите кнопку [Hold] для приостановки перелистывания страниц, и нажмите эту же кнопку еще раз для запуска автоперелистывания.

■ Reveal

Некоторые страницы Teletext содержат викторины или загадки со скрытыми ответами. Для вызова ответов нажмите кнопку [Reveal]. Чтобы скрыть ответы нажмите еще раз кнопку [Reveal].

■ Cancel

После выбора страницы в режиме телетекста она становится доступной через некоторое время. Для переключения в режим TV нажмите кнопку [Cancel]. Когда нужная страница найдена, номер страницы появится наверху изображения телевизора. Для возврата к выбранной Teletext странице нажмите кнопку [Cancel].

■ Sub. Code

Некоторые телетекст-страницы содержат подстраницы, для доступа к которым надо ввести субкод. При нажатии кнопки [Sub.Code] на экране появится S:0000. Введите последние четыре цифры субкода для входа на нужную подстраницу телетекста. Для выхода из режима подстраницы повторно нажмите клавишу [Sub.Code].

■ Mix

Можно совмещать Teletext с просмотром телевизионных картинок, при этом Teletext информация будет прозрачной. Для совмещения нажмите кнопку [Mix], для отмены совмещения нажмите кнопку [Mix] еще раз.

■ Size

Нажмите кнопку [Size] для отображения увеличенной верхней половины страницы. При повторном нажатии клавиши отобразится увеличенная нижняя половина страницы. Для возврата к режиму нормально просмотра телетекст-страницы нажмите [Size] еще раз или же переключитесь на другую страницу.

■ Index

Индексная страница (содержание) позволяет быстро перейти к нужной странице. Нажмите кнопку [Index] для перехода к индексной странице.

■ Fast Text

Красная, Зеленая, Желтая и Голубая кнопки предназначены для быстрого доступа к странице, выделенной соответствующим цветом в ссылках.

Приложение

Устранение неисправностей

При возникновении неисправностей в работе телевизора попробуйте выключить его и включить снова. Для устранения неисправностей можно также воспользоваться приведенной ниже таблицей. Если неисправность не исчезает, обратитесь за помощью к техническим специалистам.

Признаки	Возможное решение
Нет изображения, нет звука	<ol style="list-style-type: none">1. Проверьте наличие подключения к сети.2. Убедитесь в том, что вы нажали кнопку питания на телевизоре или пульте ДУ.3. Проверьте настройку яркости и контрастности телевизора.4. Проверьте громкость.
Есть изображение, нет звука	<ol style="list-style-type: none">1. Проверьте громкость.2. Возможно звук отключен. (Mute)
Нет изображения или изображение черно-белое	<ol style="list-style-type: none">1. Посмотрите Настройки изображения.2. Проверьте Систему Цвета.
Звук и изображение идут с помехами	<ol style="list-style-type: none">1. Постарайтесь обнаружить прибор, повлиявший на работу ТВ(к примеру радио) и отодвиньте его подальше от телевизора.2. Попробуйте воткнуть сетевой шнур в другую розетку.
Нечеткое изображение или изображение с помехами	<ol style="list-style-type: none">1. Проверьте положение, направление и соединение антенны.2. Настройте направление антенны или сделайте подстройку канала.
Не работает пульт ДУ	<ol style="list-style-type: none">1. Замените батарейки пульта ДУ.2. Протрите верхнюю часть пульта ДУ (окно датчика).3. Проверьте контакты батареек.4. Проверьте, возможно, между пультом ДУ и сенсором пульта находятся объекты, не пропускающие сигнал.5. Проверьте, правильно ли установлены батарейки.
Горизонтальные/вертикальные полосы на изображении	Убедитесь в отсутствии источников помех поблизости – например, бытовой техники или электроприборов.
Корпус телевизора потрескивает	Это может быть вызвано изменениями комнатной температуры. Это не является неисправностью

Приложение

➤ Спецификации

Модель	RL-24L1004UTZC
Размер панели	24" (60см)
Тип панели	LED FullHD 60Гц
Системы цвета ТВ	ATV(PAL/SECAM), DVB-T2/DVB-T/DVB-C
Системы звука ТВ	B/G, D/K, I
Системы цвета AV	PAL/SECAM/NTSC
YPbPr	480i, 480p, 576i, 576p, 720p, 1080i, 1080p
HDMI	(480i, 480p, 576i, 576p, 720p, 1080i, 1080p), (640x480, 800x600, 1024x768)
Габариты без подставки	564x360x44 мм
Габариты с подставкой	564x407x180 мм
Цифровой звук	1 (коаксиальный)
Электропитание	АС~100-242В, 50/60Гц
Мощность (Вт)	
Рабочий режим (макс.)	45
Режим ожидания (макс.)	1
Мощность динамиков	3 Вт*2
Условия эксплуатации	Температура 5-40°C, влажность 10-85%, атм. давление 86-104кПа
Условия хранения	Температура -20 +55°C, влажность 5-95%, атм. давление 86-104кПа
PCMCIA	CI+
VGA режимы	
720*240@70Гц	+
640*480@60Гц	+
800*600@60Гц	+
1024*768@60Гц	+
1280x1024@60Гц	+
1920*1080@60Гц	-

Внешний вид, дизайн и технические характеристики изделия могут быть изменены без предварительного уведомления.