

Pioneer

seeing and hearing like never before

OPERATING INSTRUCTIONS

MODE D'EMPLOI

BEDIENUNGSANLEITUNG

ISTRUZIONI PER L'USO

HANDLEIDING

MANUAL DE INSTRUCCIONES

操作手冊

ИНСТРУКЦИИ ПО ЭКСПЛУАТАЦИИ

PDP-S65

KURO

SPEAKER SYSTEM

ENCEINTE ACOUSTIQUE

LAUTSPRECHERSYSTEM

SISTEMA DI DIFFUSORI

LUIDSPREKERSYSTEEM

SISTEMA DE ALTAVOCES

揚聲器系統

АКУСТИЧЕСКАЯ СИСТЕМА

Merci pour votre achat de cet appareil Pioneer.

Пожалуйста прочтите данные инструкции по эксплуатации перед использованием вашей акустической системы, так чтобы использовать ее самым оптимальным образом. После того как вы прочли инструкции, положите их в надежное место для дальнейших справок.

ВНИМАНИЕ

Информация о совместимости

Этот продукт сконструирован исключительно для использования с телевизором с Плоским Экраном Pioneer. Для дополнительной информации по совместимости, пожалуйста проконсультируйтесь с ближайшим лицензированным дилером Pioneer или сервисным центром.

Об установке и настройке

- Не перемещайте телевизор с Плоским Экраном, держась за громкоговорители или держатели громкоговорителей. Это может привести к физическим повреждениям или повреждению держателей. При перемещении телевизора держитесь за его верхнюю часть и за ручки.

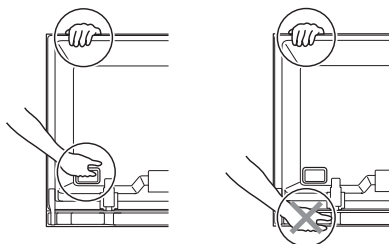

- Громкоговоритель широкий и может быть неустойчивым, если установку производит один человек. Это может привести к физическим повреждениям или повреждению продукта. Таким образом, их сборку и установку должны осуществлять по меньшей мере два человека.
- При установке громкоговорителя не используйте какие-либо винты, кроме тех, которые имеются в комплекте, в противном случае громкоговоритель может отделиться от основного корпуса и упасть.
- При установке громкоговорителя крепко завинтите винты.
- Пожалуйста обращайтесь с громкоговорителем с надлежащей заботой, так как защитная сетка и корпус могут повредиться или разбиться при сильном внешнем воздействии.
- При расположении компьютерного экрана CRT или монитора CRT возле громкоговорителя могут возникнуть помехи или искажение цветов. В таких случаях отодвиньте монитор от громкоговорителя.

Информация о входе

- Для предотвращения повреждений акустической системы от перегрузки входа пожалуйста соблюдайте следующие меры предосторожности:
- Не подключайте этот громкоговоритель к какому-либо устройству, кроме указанного телевизора с Плоским Экраном. Это может привести к повреждению или пожару.
- Удостоверьтесь, что подключенные устройства отключены и заранее выньте кабель питания из стенной розетки при смене соединения или метода установки.
- При использовании функции контролирования звука, чтобы очень усилить высокие звуковые частоты не чрезмерно завышайте громкость усилителя.

ПРОВЕРКА АКСЕССУАРОВ

- Кабели громкоговорителей × 2

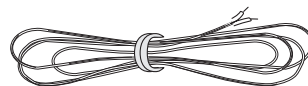

- Держатели громкоговорителей (левый и правый)

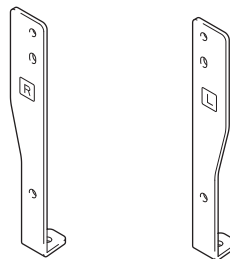

- Держатель громкоговорителя (центральный)

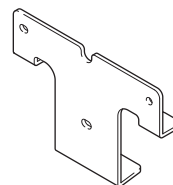

- Винты для установки громкоговорителей (M5 × 10 мм: Черного цвета) × 9



- Инструкции по эксплуатации

Установка

- Проконсультируйтесь с вашим дилером в случае трудностей при установке.
- Pioneer не несет ответственности за любые повреждения, возникшие по причине ненадлежащей установки, ненадлежащего использования, модификации или стихийных бедствий.

УСТАНОВКА НА ТЕЛЕВИЗОРЕ С ПЛОСКИМ ЭКРАНОМ

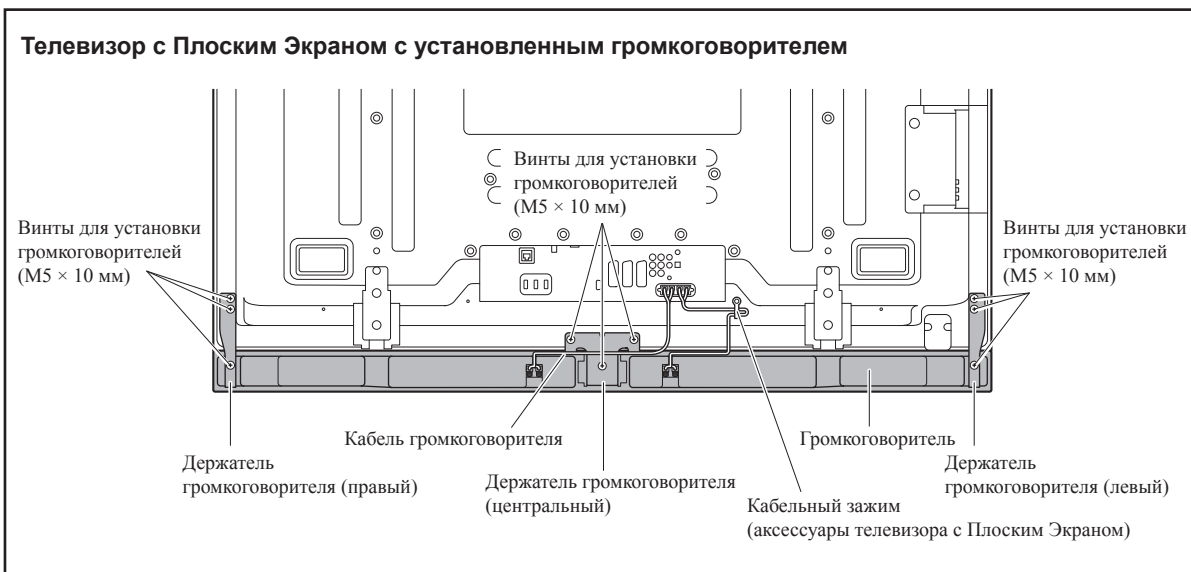

При использовании подставки-столика:

ВНИМАНИЕ:

До того как крепить громкоговоритель, пожалуйста, прикрепите столик-подставку модели PDK-TS35 (или другой столик-подставку телевизора с Плоским Экраном Pioneer) к телевизору с Плоским Экраном.

1. Прикрепите держатели громкоговорителей к задней панели телевизора с Плоским Экраном.

- Прикрепите держатели к правой и левой сторонам внизу – с правой и левой стороны задней панели телевизора с Плоским Экраном при помощи имеющихся в комплекте винтов.
- Прикрепите центральный держатель к нижнему центральному отверстию на задней панели телевизора с Плоским Экраном при помощи двух, имеющихся в комплекте винтов.

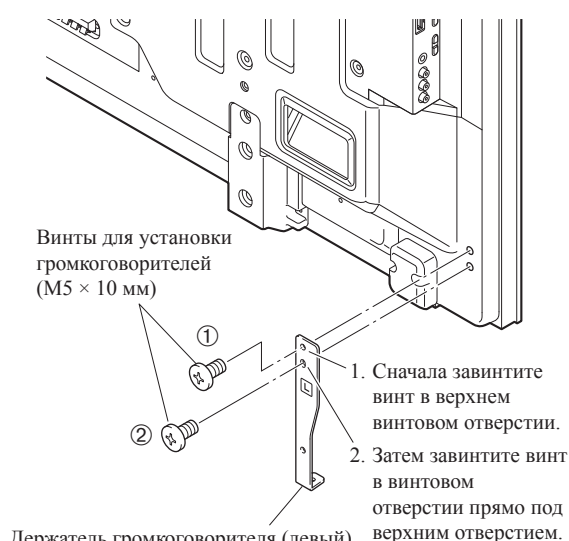

(Показано прикрепление держателя к левой стороне. С правой стороны крепление производится тем же образом.)

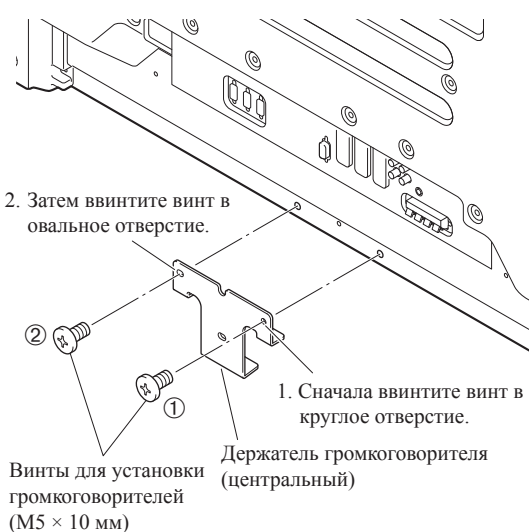

2. Установите громкоговоритель в держатели в правильном направлении.

- Убедитесь, что не устанавливаете громкоговоритель вверх дном.

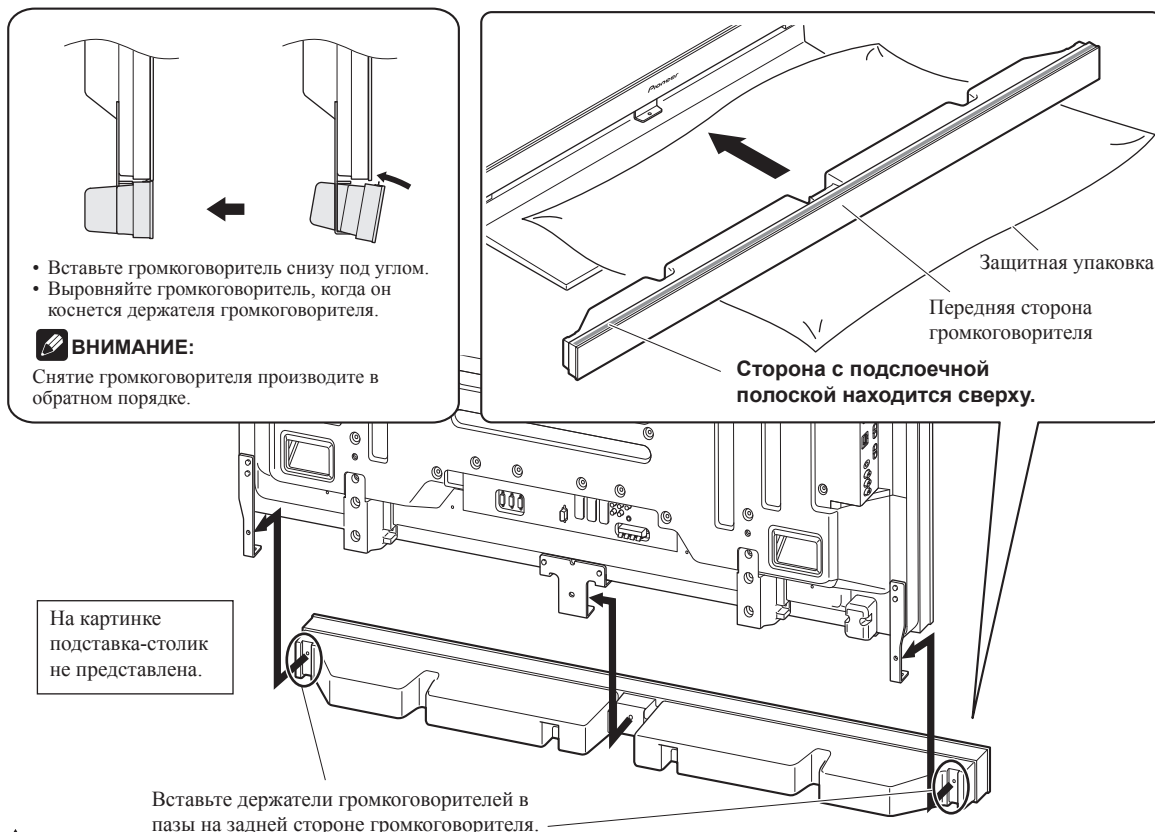

Вставьте держатели громкоговорителей в пазы на задней стороне громкоговорителя.

⚠ Внимание

- Во избежание повреждений громкоговорителя и/или столика-подставки из-за соударения друг с другом, установите громкоговоритель в держатель при их совпадении. Так как вы легко можете ударить поставку, используйте защитную упаковку, в которую был упакован громкоговоритель, между громкоговорителем и подставкой.
- Когда держатели громкоговорителей не совпадают с пазами сзади громкоговорителя, уравняйте угол держателей громкоговорителей.

3. Сзади ввинтите прилагающиеся в комплекте винты (в трех местах).

- Ввинтите три винта в порядке ①, ②, ③ как показано в диаграмме.

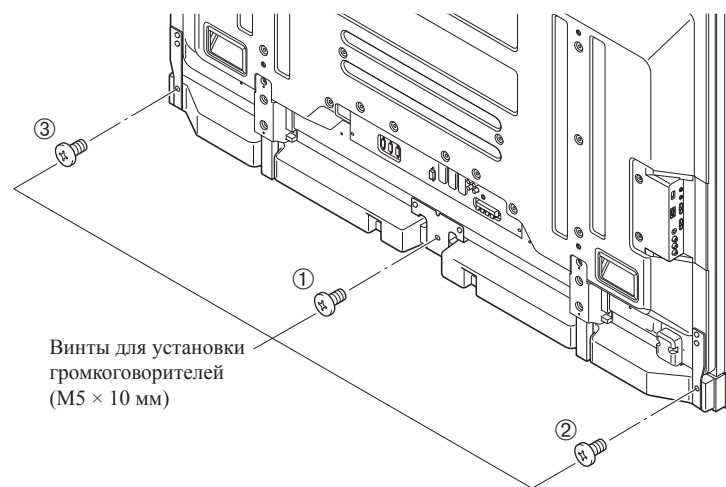

⚠ ВНИМАНИЕ

Не перемещайте телевизор с Плоским Экраном, держась за держатели. Это может привести к физическим повреждениям или повреждению телевизора с Плоским Экраном.

Винтовое отверстие на нижней поверхности держателя громкоговорителя используется, когда телевизор с Плоским Экраном установлен на стену. Оно не используется если устанавливается вместе с подставкой.

🔧 ВНИМАНИЕ:

Если после установки громкоговорителя его положение надо горизонтально или вертикально выровнять, сначала ослабьте винты для установки громкоговорителей, повторно их расположите и затем вновь ввинтите винты в надлежащем положении.

4. Подсоедините имеющиеся в комплекте кабели громкоговорителей к громкоговорителю.

- Правильно соедините кабели, соблюдая полярность терминалов громкоговорителей, то есть ⊖ кабель (Серый) к ⊕ терминалам (Красный) и ⊖ кабель (Черный) к ⊖ терминалам (Черный).

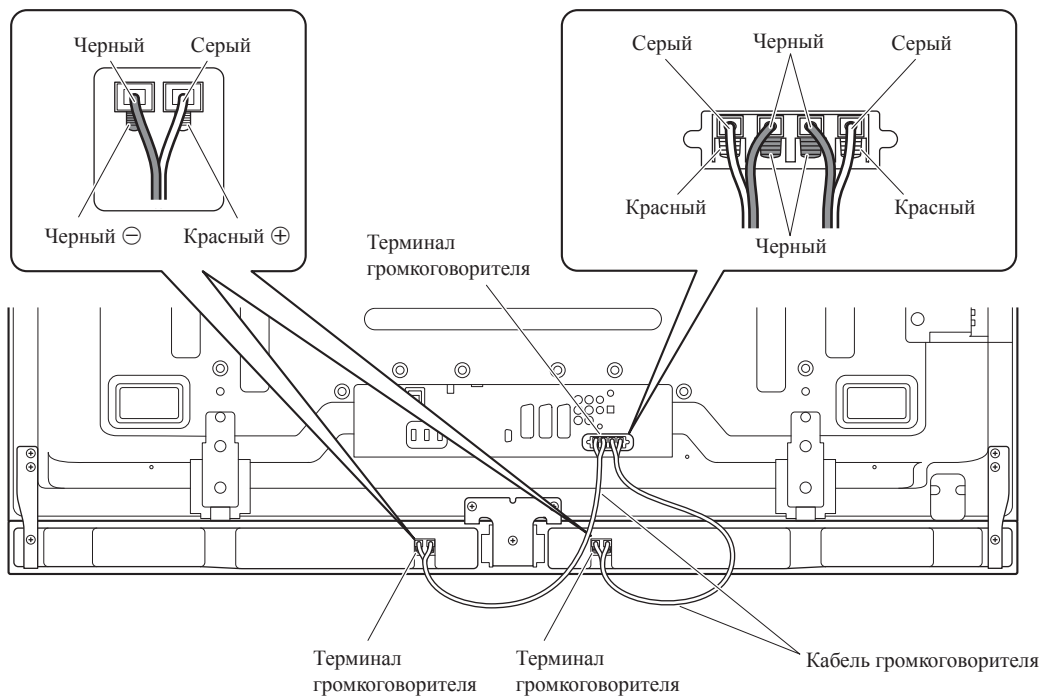

На картинке подставка-стол не представлена.

ВНИМАНИЕ:

- Нажмите на рычаг и воткните конец кабеля.
- Когда вы отпустите рычаг, то он зафиксирует кабель громкоговорителя.

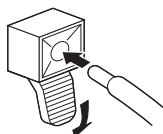

Внимание

- Удостоверьтесь, что вы заранее отключили подсоединенные устройства и отсоединили кабель питания от стенной розетки при изменении подсоединения или метода установки.
- Если вы погрузите кабель громкоговорителя слишком глубоко, так чтобы изоляция касалась терминала громкоговорителя, возможно звук не будет воспроизводиться. Пожалуйста поместите его так, чтобы был виден медный провод.
- Проверьте надежно ли подсоединены кабели громкоговорителей к терминалам, слегка потянув за кабель после подсоединения. Неплотное подсоединение может привести к прерыванию звука или помехам.

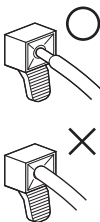

5. Соедините обратный конец кабелей громкоговорителей с задней частью телевизора с Плоским Экраном.

- Правильно соедините кабели, соблюдая полярность терминалов громкоговорителей телевизора с Плоским Экраном, то есть, ⊕ кабель (серый) к ⊕ терминалам (красный) и ⊖ кабель (черный) к ⊖ терминалам (черный).

- Если в ⊕ и ⊖ кабелях происходит короткое замыкание в результате оголенного подводящего провода, телевизор с Плоским Экраном может оказаться под чрезмерной нагрузкой, что может привести к прекращению функционирования или неисправной работе.
- Неправильные подсоединения кабеля громкоговорителя к правой или левой стороне терминалов телевизора с Плоским Экраном по полярности может привести к недостаточным эффектам стереозвуча, плохим нижним звуковым частотам или нестабильному звуковому образу.
- Смотайте кабель, не натягивая его.

6. Уложите кабели в паз громкоговорителя.

7. Связывание кабелей.

Для крепления кабельного зажима выполните нижеследующие действия.

- 1) Проденьте ленту зажима через держатель и свяжите кабель(и) в кабельном зажиме.
- 2) Протолкните и удерживайте рычажки, затем вставьте крючок в соответствующее отверстие на задней части телевизора с Плоским Экраном.
- 3) Вытяните ленту зажима вверх для защелкивания.

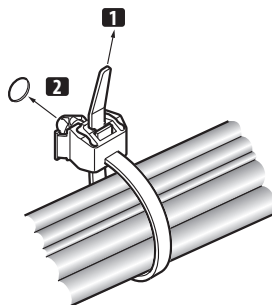

- 4) Удостоверьтесь, что кабельный зажим прочно зафиксирован на панели.



ВНИМАНИЕ:

Избегайте сдавливания или создания точек давления при прокладке или связывании кабелей.

Чтобы снять ленту зажима, вытяните и удерживайте защелку для освобождения.

Чтобы снять кабельный зажим, нажмите и удерживайте рычажки, затем вытащите их из отверстия.

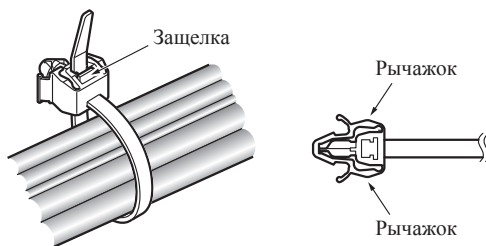

ВНИМАНИЕ:

Чем дольше установлен на месте зажим, тем больше вероятность его износа. Более старый зажим легче повреждается при снятии и может быть непригоден для повторного использования.

▼ Задняя часть телевизора с Плоским Экраном

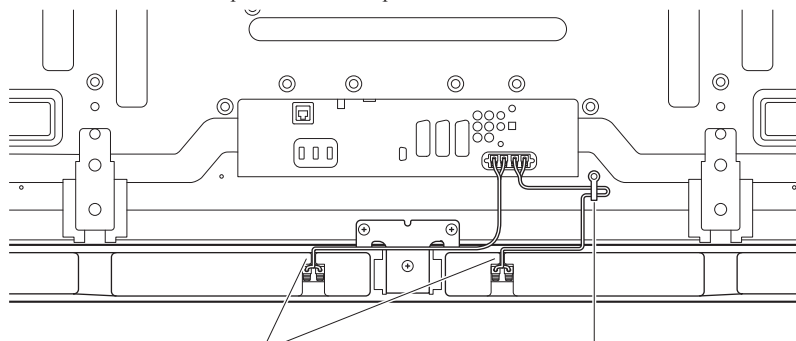

Уложите кабели в паз громкоговорителя.

Кабельный зажим

При использовании настенного устройства:

ВНИМАНИЕ:

Сначала поставьте телевизор с Плоским Экраном на мягкую поверхность и т.д., затем прикрепите держатели громкоговорителей.

1. Прикрепите держатели громкоговорителей к задней части телевизора с Плоским Экраном (смотрите пункт 1 на странице 52).
2. Соедините имеющиеся в комплекте кабели громкоговорителей с задней частью телевизора с Плоским Экраном (смотрите пункт 5 на странице 54).

- Подсоедините другие кабели и кабель питания к телевизору с Плоским Экраном.

3. Расположите телевизор с Плоским Экраном на фитинги для крепления настенного устройства.

- Для подробной информации смотрите инструкции по эксплуатации, которые поступили вместе с настенным устройством.

Внимание

Будьте осторожны с громкоговорителями при установке или подсоединении. Это может привести к физическим повреждениям.

4. Подсоедините другой конец кабелей громкоговорителя к громкоговорителю (Смотрите процедуру 4 на странице 54).

Внимание

Пусть эту процедуру выполнят два человека.

5. Установите громкоговоритель в держатели в правильном направлении.

- Удостоверьтесь, что не поместили громкоговоритель вверх дном.

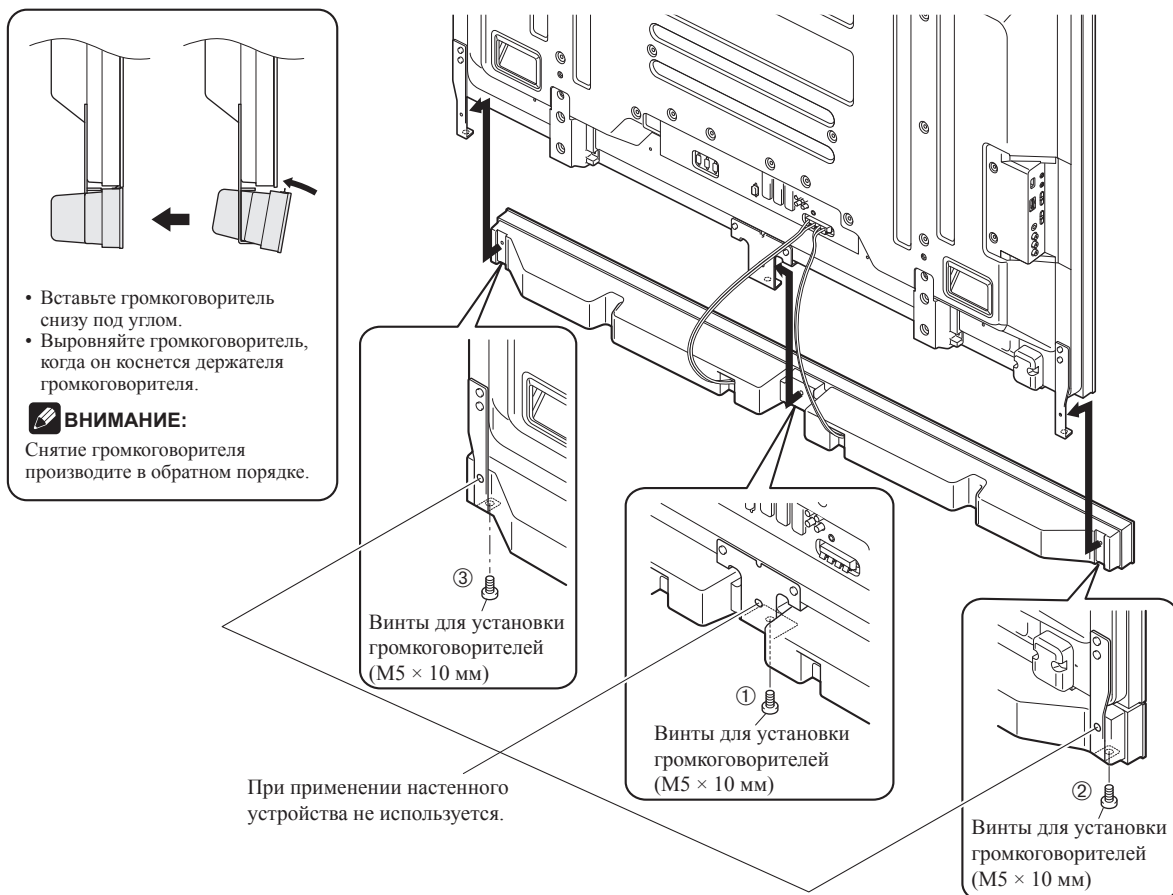

6. Ввинтите винты снизу, используя имеющиеся в комплекте винты (в трех местах).

- Ввинтите три винта в порядке ①, ②, ③ как показано на рисунке (см. Стр. 56).

Винтовое отверстие на задней стороне держателя громкоговорителя используется, когда телевизор с Плоским Экраном устанавливается на подставке. Оно не используется при установке на стену.



ВНИМАНИЕ:

Если после установки громкоговорителя его положение надо горизонтально или вертикально выровнять, сначала ослабьте винты для установки громкоговорителей, повторно их расположите и затем вновь ввинтите винты в надлежащем положении:

7. Сматывание кабелей (смотрите процедуру 7 на странице 55).

УХОД ЗА КОРПУСОМ

- Используйте ткань для полировки или сухую ткань для стирания пыли и грязи.
- Когда корпус очень грязный, протрите его мягкой тканью, смоченной водорастворимым очистителем, затем вновь протрите сухой тканью. Не используйте полироль для мебели или очистители. Они могут повредить поверхность корпуса.
- Никогда не используйте растворители, бензин, спреи и другие химикаты на поверхности или вблизи корпусов, так как они повредят поверхность.
- При использовании химической ткани, внимательно прочитайте меры предосторожности для химической ткани.

ВАЖНО – ЗАПИШИТЕ ПРИВЕДЕННЫЙ НИЖЕ НОМЕР МОДЕЛИ И СЕРИЙНЫЙ НОМЕР ДАННОГО УСТРОЙСТВА.
НОМЕРА НАХОДЯТСЯ НА ОБОРОТНОЙ СТОРОНЕ.

НОМЕР МОДЕЛИ _____
СЕРИЙНЫЙ НОМЕР _____

СОХРАНИТЕ ЭТИ НОМЕРА ДЛЯ ДАЛЬНЕЙШЕГО ИСПОЛЬЗОВАНИЯ.



Если вы желаете утилизировать данное изделие, не выбрасывайте его вместе с обычным бытовым мусором. Существует отдельная система сбора использованных электронных изделий в соответствии с законодательством, которая предполагает соответствующее обращение, возврат и переработку.

Частные клиенты-в странах-членах ЕС, в Швейцарии и Норвегии могут бесплатно возвращать использованные электронные изделия в соответствующие пункты сбора или дилеру (при покупке сходного нового изделия).

В странах, не перечисленных выше, для получения информации о правильных способах утилизации обращайтесь в соответствующие учреждения.

Поступая таким образом, вы можете быть уверены в том, что утилизируемый продукт будет соответствующим образом обработан, передан в соответствующий пункт и переработан без возможных негативных последствий для окружающей среды и здоровья людей.

K058_A_Ru

СПЕЦИФИКАЦИИ

Корпус.....	С фронтальным излучением звуковой волны
Используемые громкоговорители (двухканальная система):	
Вуфер (для низкочастотных звуков) 4,8 см × 13 см конусообразный
Твитер (для высокочастотных звуков) 2,5 см полукупольного типа
Сопrotивление	6 Ом
Диапазон частот.....	от 55 Гц до 30 000 Гц
Чувствительность (1 м, 1 ватт)	80 децибел
Допустимая мощность:	
Максимальная мощность	18 ватт
Номинальная потребляемая мощность	6 ватт
Частота разделения каналов.....	3 кГц
Наружные размеры	
.....	1 465 мм (Ш) × 78 мм (В) × 93 мм (Г)
Вес:	
Только громкоговоритель	3,15 кг
С кабелями, держателями и винтами	3,7 кг
Аксессуары	
.....	кабели громкоговорителей × 2
.....	Держатели громкоговорителей
	левый × 1
	правый × 1
	центральный × 1
.....	Винты для установки громкоговорителей
	(M5 × 10 мм) × 9
.....	Инструкции по эксплуатации × 1

ВНИМАНИЕ:

Спецификации и конструкции могут быть модифицированы без предупреждения, вследствие усовершенствований.

Примечание:

В соответствии со статьей 5 Закона Российской Федерации "О защите прав потребителя" и Указанием Правительства Российской Федерации № 720 от 16 июня 1997 года, корпорация Pioneer Europe NV устанавливает условие на следующую продолжительность срока службы официально поставляемых на Российский рынок товаров.

Аудио и видеооборудование: 7 лет

Переносное аудиооборудование: 6 лет

Другое оборудование (наушники, микрофон и т.д.): 5 лет

Автомобильная электроника: 6 лет

D3-7-10-6_Ru

Discover the benefits of registering your product online at

<http://www.pioneer.co.uk> (or **<http://www.pioneer.eu>**).

Découvrez les nombreux avantages offerts en enregistrant votre produit en ligne

maintenant sur **<http://www.pioneer.fr>** (ou **<http://www.pioneer.eu>**).

Bitte nutzen Sie die Möglichkeit zur Registrierung Ihres Produktes unter

<http://www.pioneer.de> (oder **<http://www.pioneer.eu>**)

Registra il tuo prodotto su **<http://www.pioneer.it>** (o **<http://www.pioneer.eu>**) e

scopri subito quali vantaggi puoi ottenere!

Ontdek nu de voordelen van online registratie! Registreer uw Pioneer product via

<http://www.pioneer.nl> - **<http://www.pioneer.be>** (of **<http://www.pioneer.eu>**)

Registre su producto en **<http://www.pioneer.es>** (o en **<http://www.pioneer.eu>**)

Descubra los beneficios de registrarse on-line:

Зарегистрируйте Ваше изделие на **<http://www.pioneer-rus.ru>** (или

<http://www.pioneer.eu>). Ознакомьтесь с преимуществами регистрации в Интернет

PIONEER CORPORATION

4-1, Meguro 1-Chome, Meguro-ku, Tokyo 153-8654, Japan

Корпорация Пайонир

4-1, Мегуро 1-Чоме, Мегуро-ку, Токио 153-8654, Япония

PIONEER ELECTRONICS (USA) INC.

P.O. BOX 1540, Long Beach, California 90801-1540, U.S.A. TEL: (800) 421-1404

PIONEER ELECTRONICS OF CANADA, INC.

300 Allstate Parkway, Markham, Ontario L3R 0P2, Canada TEL: 1-877-283-5901, 905-479-4411

PIONEER EUROPE NV

Haven 1087, Keetberglaan 1, B-9120 Melsele, Belgium TEL: 03/570.05.11

PIONEER ELECTRONICS ASIACENTRE PTE. LTD.

253 Alexandra Road, #04-01, Singapore 159936 TEL: 65-6472-7555

PIONEER ELECTRONICS AUSTRALIA PTY. LTD.

178-184 Boundary Road, Braeside, Victoria 3195, Australia, TEL: (03) 9586-6300

PIONEER ELECTRONICS DE MEXICO S.A. DE C.V.

Bldv. Manuel Avila Camacho 138 10 piso Col. Lomas de Chapultepec, Mexico, D.F. 11000 TEL: 55-9178-4270

K002_B_En

Published by Pioneer Corporation.

Copyright © 2008 Pioneer Corporation.

All rights reserved.

Publication de Pioneer Corporation.

© 2008 Pioneer Corporation.

Tous droits de reproduction et de traduction réservés.