

Pioneer

seeing and hearing like never before

ISTRUZIONI PER L'USO
HANDLEIDING
MANUAL DE INSTRUCCIONES
ИНСТРУКЦИИ ПО ЭКСПЛУАТАЦИИ

KRP-600M

KRP-500M

KURO
FLAT PANEL DISPLAY



DISPLAY FLAT-PANEL
FLAT PANEL DISPLAY
MONITOR DE PANTALLA PLANA
Дисплей с Плоской Панелью

IMPORTANTE



Il simbolo del lampo con terminale a forma di freccia situato all'interno di un triangolo equilatero serve ad avvisare l'utilizzatore della presenza di una "tensione pericolosa" non isolata nella struttura del prodotto che potrebbe essere di un'intensità tale da provocare scosse elettriche all'utilizzatore.

CAUTION

RISK OF ELECTRIC SHOCK
DO NOT OPEN

ATTENZIONE:

PER EVITARE IL RISCHIO DI SCOSSE ELETTRICHE, NON RIMUOVERE IL COPERCHIO (O IL RETRO). NON CI SONO PARTI INTERNE LA CUI MANUTENZIONE POSSA ESSERE EFFETTUATA DALL'UTENTE. IN CASO DI NECESSITÀ, RIVOLGERSI ESCLUSIVAMENTE A PERSONALE DI SERVIZIO QUALIFICATO.



Il punto esclamativo in un triangolo equilatero serve ad avvisare l'utilizzatore della presenza di importanti istruzioni di funzionamento e manutenzione riportate nel libretto allegato al prodotto.

D3-4-2-1-1_It

Questo prodotto è conforme con la Direttiva Bassa Tensione 2006/95/CE e con la Direttiva EMC 2004/108/CE.

D3-4-2-1-9a_A_It

ATTENZIONE

Questo apparecchio non è impermeabile. Per prevenire pericoli di incendi o folgorazioni, non posizionare nelle vicinanze di questo apparecchio contenitori pieni di liquidi (quali vasi da fiori, o simili), e non esporre l'apparecchio a sgoccioli, schizzi, pioggia o umidità.

D3-4-2-1-3_B_IT

AVVERTENZA: L'interruttore di alimentazione ϕ su questa unità non è in grado di scollegare completamente l'alimentazione proveniente dalla presa in corrente alternata. Dal momento che il cavo di alimentazione costituisce l'unico dispositivo di distacco dell'apparecchio dalla sorgente di alimentazione, il cavo stesso deve essere staccato dalla presa di corrente alternata di rete per sospendere completamente qualsiasi flusso di corrente. Verificare quindi che l'apparecchio sia stato installato in modo da poter procedere con facilità al distacco del cavo di alimentazione dalla presa di corrente, in caso di necessità. Per prevenire pericoli di incendi, inoltre, il cavo di alimentazione deve essere staccato dalla presa di corrente alternata di rete se si pensa di non utilizzare l'apparecchio per periodi di tempo relativamente lunghi (ad esempio, durante una vacanza).

D3-4-2-2-2a_A_It



Se si vuole eliminare questo prodotto, non gettarlo insieme ai rifiuti domestici. Esiste un sistema di raccolta differenziata in conformità alle leggi che richiedono appositi trattamenti, recupero e riciclo.

I privati cittadini dei paesi membri dell'UE, di Svizzera e Norvegia, possono restituire senza alcun costo i loro prodotti elettronici usati ad appositi servizi di raccolta o a un rivenditore (se si desidera acquistarne uno simile).

Per i paesi non citati qui sopra, si prega di prendere contatto con le autorità locali per il corretto metodo di smaltimento.

In questo modo, si è sicuri che il proprio prodotto eliminato subirà il trattamento, il recupero e il riciclo necessari per prevenire gli effetti potenzialmente negativi sull'ambiente e sulla vita dell'uomo.

K058_A_It

Congratulazioni per aver acquistato un monitor Pioneer KURO.

KURO rappresenta il futuro dei display flat-panel Pioneer. È un mondo senza confini, un luogo in cui i sensi si evolvono, i colori possono essere uditi e i suoni assaporati. Un'esperienza che cambia non solo il modo in cui si vive l'entertainment ma il modo in cui si osserva il mondo.

Siamo orgogliosi di materializzare questa filosofia di qualità eccezionale, design all'avanguardia ed engineering meticoloso per rendere KURO innegabilmente unico e farvi provare una delle migliori esperienze di entertainment possibili.

Vi invitiamo a leggere il manuale e la guida per l'utente per conoscere le numerose caratteristiche e i vantaggi che distinguono il modello KURO. Speriamo che vivrete l'esperienza unica che può darvi KURO e vi invitiamo a entrare in un nuovo mondo di visione e di ascolto come non avete mai provato prima.

INDICE

1	Introduzione ai display flat-panel	6
1.1	Lista di controllo alla spedizione del display flat-panel	6
1.2	Opzioni di comando: Prendete familiarità con il display flat-panel	7
1.2.1	Tasti di comando e ulteriori informazioni sul display flat-panel	7
1.2.2	Funzionamento del telecomando.....	9
1.2.3	Tasti sul telecomando.....	11
2	Installazione del display flat-panel	13
2.1	Usate il supporto da tavolo opzionale (supporto) o accessori analoghi	13
2.2	Usate le staffe opzionali o accessori analoghi.....	14
2.3	Verificate il luogo per stabilire se sia adatto o meno	15
2.4	Sollevamento e/o Spostamento dello Schermo (Modalità)	16
2.5	Montaggio del display flat-panel	17
2.6	Collegamento ad Altri Dispositivi (DVR, Ricevitore, BDR, ecc.).....	20
2.7	Collegate il cavo di alimentazione al display.....	22
2.8	Disponete e quindi fissate il cavo di alimentazione e i cavi.....	22
3	Operazioni di base	24
3.1	Accensione e spegnimento del display flat-panel	24
3.2	Programmazione del display flat-panel	25
3.2.1	Selezionate una Sorgente d'Ingresso.....	25
3.2.2	Esplorazione dell'Home Menu.....	25
3.2.3	Uso del User Menu semplificato	26
3.2.4	Assegnazione di una Lingua.....	27
4	Regolazione dell'Immagine e del Suono	28
4.1	Regolazione della qualità delle immagini	28
4.1.1	Regolazione dell'Immagine per l'Illuminazione della vostra Stanza	28
4.1.2	Regolazione Immagine Generale (Video).....	28
4.1.3	Confronto delle Immagini durante la Regolazione dell'Immagine.....	30
4.1.4	Regolazioni generali del suono (audio).....	31
4.2	Aviamenti intelligenti per nuovi proprietari	32
4.2.1	Prolungate la durata dello schermo.....	32
4.2.2	Regolazione della luminosità dell'Indicatore di accensione.....	32
4.2.3	Impostazione della Priorità ingressi.....	32
4.2.4	Accensione dell'Orbiter dell'Immagine	33
4.2.5	Attivazione periodica della Procedura Video Salvaschermo.....	33
4.2.6	Attivazione del Risparmio energia per ridurre il consumo elettrico.....	33
4.2.7	Accensione dello Spegnimento con Timer.....	34
5	Opzioni aggiuntive per la regolazione dell'immagine	35
5.1	Scegliete un'opzione AV (Video, GIOCO, ecc.).....	35
5.1.1	Sorgente AV tramite telecomando	35

5.1.2	Scegliere una sorgente AV tramite il Home Menu.....	36
5.1.3	Scegliere una sorgente PC.....	36
5.1.4	Imposta il pannello affinché riconosca una console per giochi.....	36
5.2	Regolare elementi specifici dell'immagine.....	37
5.2.1	Scegliere il formato di visualizzazione (automaticamente o manualmente).....	37
5.2.2	Correggere l'immagine proveniente da una sorgente AV o PC.....	39
5.3	Assegnazione di funzioni avanzate per le immagini.....	40
5.3.1	Regolazione delle maschere (bande nere laterali).....	40
5.3.2	Selezionare un livello di temperatura di colore.....	41
5.3.3	Regola le caratteristiche di gradazione delle immagini (gamma).....	42
5.3.4	Selezionate un livello PureCinema per immagini di alta qualità.....	42
5.3.5	Selezionare un'opzione Intelligent Mode.....	43
5.3.6	Selezionare l'opzione Dettagli immagine.....	44
5.3.7	Utilizzo delle funzioni CTI e Spazio Colore.....	44
5.3.8	Utilizzo della Gestione colore.....	45
5.3.9	Riduzione del rumore dall'immagine.....	45
5.3.10	Regolare i segnali del colore.....	46
5.4	Visualizzazione in modalità multi-schermo.....	47
5.4.1	Dividi/Cambia/ Sposta lo schermo.....	47
5.4.2	Impostare su Acceso/Spento lo schermo piccolo.....	48
5.5	Fermare l'immagine.....	48
5.6	Gestire l'alimentazione.....	49
6	Utilizzare altri apparecchi con il display flat-panel.....	50
6.1	Programmare il telecomando per il funzionamento con altri apparecchi.....	50
6.1.1	Utilizzare la funzione Impostazione.....	50
6.1.2	Assegnare un codice di identificazione al telecomando.....	51
6.1.3	Ricerca nella libreria un codice di identificazione.....	51
6.1.4	Cancellare i codici di identificazione aggiunti dal telecomando.....	52
6.1.5	Controllare un ricevitore Pioneer.....	52
6.1.6	Controllare un sistema via cavo (CBL) o satellitare (SAT).....	53
6.1.7	Controllare un videoregistratore.....	54
6.1.8	Controllare un lettore DVD/registratore DVR/lettore BD.....	55
6.2	Applicare le impostazioni per altri apparecchi.....	56
6.2.1	Applicare le impostazioni per un sistema AV.....	56
6.2.2	Applicare impostazioni per un PC.....	57
6.3	Utilizzare gli ingressi HDMI.....	58
6.3.1	Inserire un nome ingresso HDMI.....	58
6.3.2	Specificare il tipo di ingresso HDMI.....	59
6.3.3	Specificare un tipo di segnale HDMI digitale.....	59
6.4	Controllare l'apparecchio con il telecomando del display tramite HDMI.....	60
6.4.1	Controllare un sistema AV.....	62
6.4.2	Controllare un registratore.....	63
6.4.3	Controllare un lettore.....	63
6.4.4	Aggiungere un amplificatore AV o un lettore BD.....	64
6.5	Comandi specifici di KURO LINK.....	65
6.5.1	Riprodurre il suono sorgente mediante un comando HDMI.....	65
6.5.2	Spegnere il display con un comando HDMI.....	65
6.5.3	Accendere il display con un comando HDMI.....	65
6.5.4	Verificare il Comando di accensione (On/Off).....	66
6.6	Collegare una console per giochi o una videocamera.....	66
6.7	Utilizzare IR REPEATER OUT.....	66
6.8	Collegare il display a una rete.....	67
6.8.1	Impostazione controllo IP.....	68
6.8.2	Utilizzare il sistema di controllo Web.....	69
6.9	Assegnare un numero di serie.....	73
6.9.1	Assegnare un numero ID.....	73

6.9.2	Assegnare una velocità di trasmissione.....	74
6.10	Selezionare la modalità integratore.....	74
6.10.1	Esplorare i menu della modalità integratore.....	75
7	Informazioni utili.....	79
7.1	Domande frequenti (FAQ).....	79
7.2	Metodi di pulizia.....	80
7.3	Risoluzione dei problemi & informazioni sull'assistenza tecnica	81
8	Cautele e avvertenze.....	84
8.1	Dettagli per l'installazione	84
8.2	Osservazioni relativamente alla posizione fisica e alla temperatura	84
8.3	Consigli per l'utilizzo	84
8.4	Interferenza del segnale o rumore	85
8.5	Proprietà dei fosfori.....	85
8.6	Informazioni sull'immagine, comprese la ritenzione e la latenza post-immagine	85
8.7	Prevenzione della bruciatura.....	86
8.8	Precauzioni per la sicurezza	87
8.9	Note legali	87
8.9.1	Sicurezza.....	87
9	Appendice	88
9.1	Codici del produttore da programmare nel telecomando	88
9.1.1	Cavo.....	88
9.1.2	Satellite	89
9.1.3	Videoregistratore.....	91
9.1.4	BDP (Blu-ray).....	94
9.1.5	DVD-R.....	95
9.1.6	DVD	96
9.1.7	LD	98
9.2	Segnali Video/PC (HDMI/DVI/Component/min D-Sub/Composite)	99
9.2.1	INGRESSO 1 (Segnali Video)	99
9.2.2	INGRESSO 2 (Component)/INGRESSO 3 (D-Sub) - Segnali Video (Analog).....	99
9.2.3	INGRESSO 4 (DVI)/INGRESSO 5 e 6 (HDMI) - Segnali Video (Digitale).....	100
9.2.4	INGRESSO 3 (D-Sub) - Segnali PC (Analogico).....	101
9.2.5	INGRESSO 4 (DVI)/INGRESSO 5 e 6 (HDMI) - Segnali PC (Digitale)	102
9.3	Caratteristiche tecniche.....	104
9.4	Marchi di fabbrica	105
9.5	Glossario.....	106
9.6	Indice	108

1 Introduzione ai display flat-panel

I modelli di display flat-panel Pioneer comprendono il **KRP-600M** a 60 pollici e il **KRP-500M** a 50 pollici (formati dello schermo misurati in diagonale). Di seguito è un elenco di tutti gli accessori in dotazione con il vostro pannello. Se un articolo dovesse mancare, contattate immediatamente il vostro rivenditore o il nostro centro di assistenza. Le informazioni di contatto del centro assistenza sono elencate sul retro del presente manuale.

1.1 Lista di controllo alla spedizione del display flat-panel

In aggiunta al display flat-panel, sono presenti diversi accessori in dotazione per rendere l'installazione rapida e semplice.

Controllate il contenuto prima di eliminare qualsiasi materiale di imballaggio o consentirne l'eliminazione al vostro installatore.

Identificate gli accessori dall'elenco appropriato di seguito.

Vi servirà un cacciavite Philips per rimuovere o fissare il supporto.

In dotazione con entrambi i modelli

Telecomando

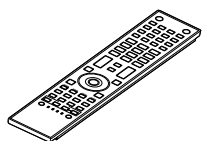

N.2 Batterie per il telecomando

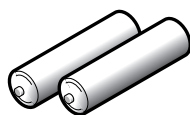

Panno di pulizia



Cavo di alimentazione*¹

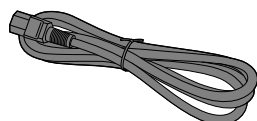

Cavo di alimentazione*¹
(con un nucleo di ferrite collegato)

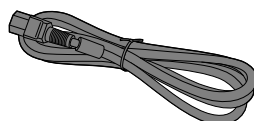

Nucleo di ferrite

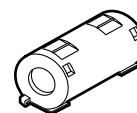

*1 Il tipo di cavo di alimentazione fornito dipende dal paese.

Fascetta fermacavi per il nucleo di ferrite



N. 4 morsetto del cavo

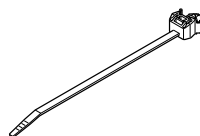

N. 2 Istruzioni per l'uso

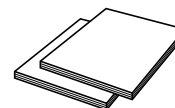

Cavo altoparlante (D)

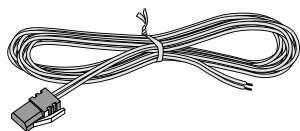

Cavo altoparlante (S)

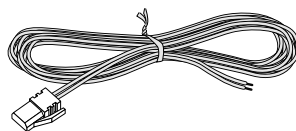

Scheda di garanzia

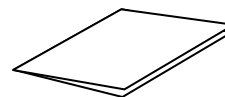

Cavo Audio Stereofonico con mini spinotto

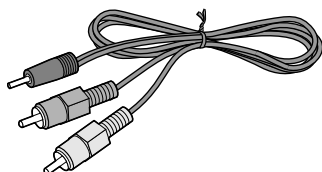

Foglio delle caratteristiche tecniche

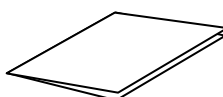

1.2 Opzioni di comando: Prendete familiarità con il display flat-panel

Potete utilizzare il vostro display flat-panel dai tasti dello schermo o tramite il telecomando. Le seguenti sezioni vi illustrano le posizioni/funzioni dei tasti per il pannello e il telecomando.

1.2.1 Tasti di comando e ulteriori informazioni sul display flat-panel

Il vostro display flat-panel è dotato di tasti, indicatori e sensori sul pannello anteriore in basso con ulteriori tasti, comandi e porte sul pannello posteriore. Si rimanda ai disegni di seguito per posizioni e funzioni specifiche. Oppure, per identificare solamente le porte e i terminali posteriori, esaminate la scheda relativa alla posizione dei terminali vicino allo scomparto dei terminali dello schermo.

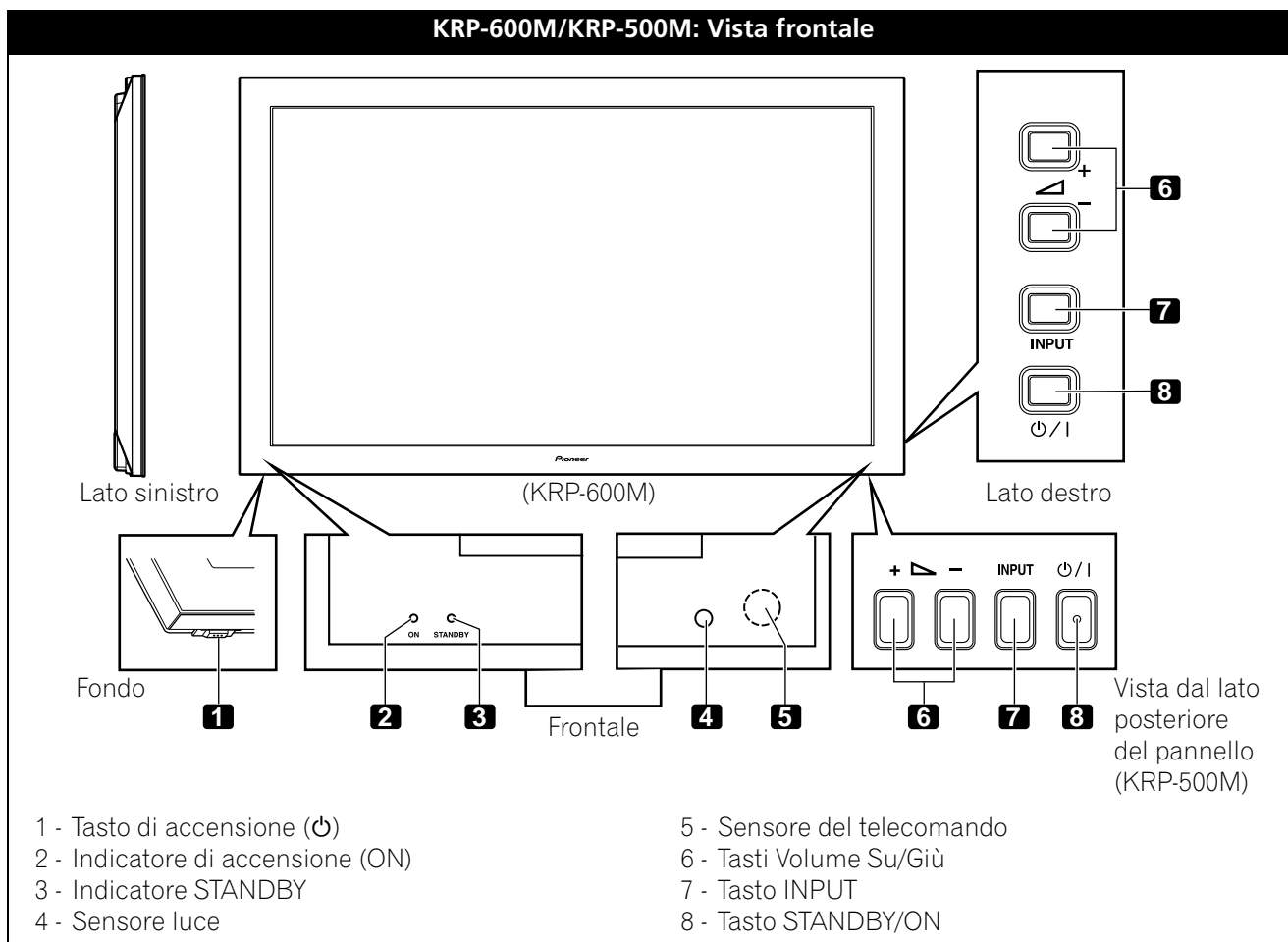

Retro del pannello

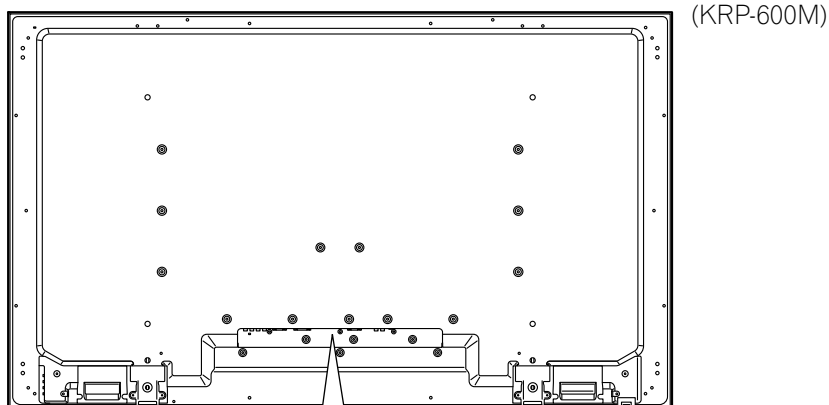

(lato superiore)

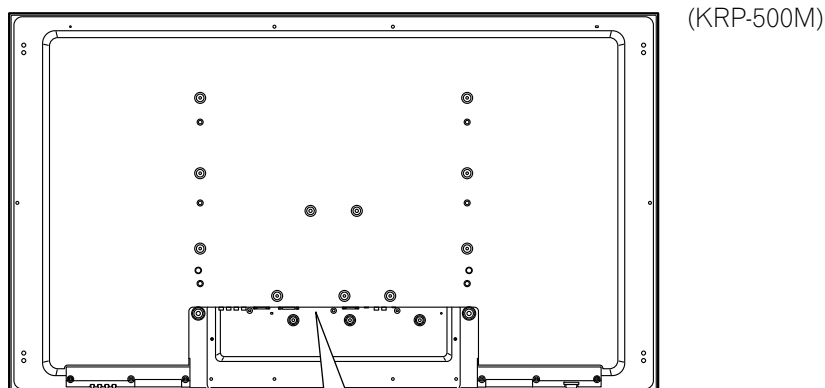
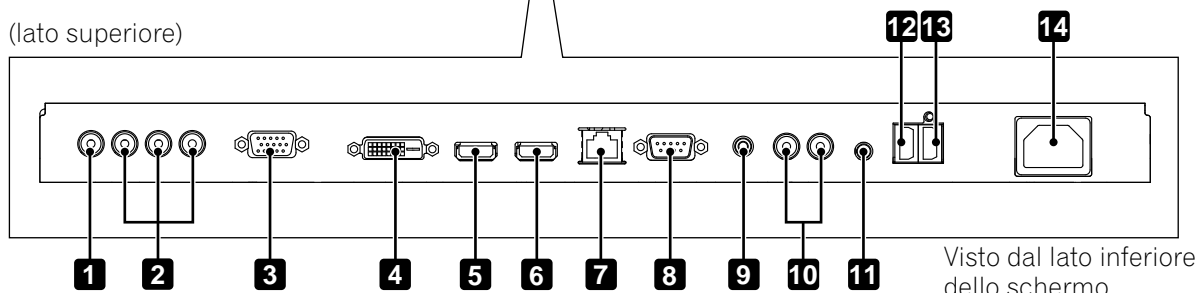

(lato superiore)

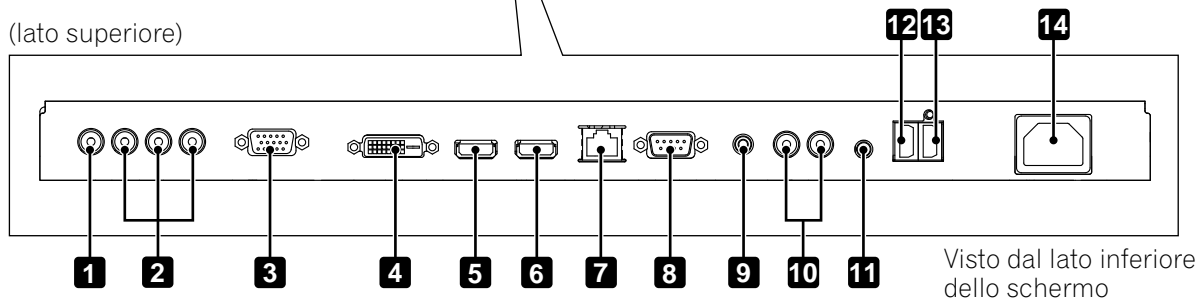

(da sinistra a destra)

- 1 - Terminale INGRESSO 1 (Video)
- 2 - Terminali INGRESSO 2
(Component, Y, C_B/P_B, C_R/P_R)
- 3 - Terminale INGRESSO 3 (Analog RGB)
- 4 - Terminale INGRESSO 4 (DVI-D)
- 5 - Terminale INGRESSO 5 (HDMI)
- 6 - Terminale INGRESSO 6 (HDMI)
- 7 - Terminale LAN

- 8 - Terminale RS-232C
(utilizzato per l'impostazione in fabbrica)
- 9 - Terminale IR REPEATER OUT
- 10 - AUDIO 1 D/S (Audio 1)
- 11 - AUDIO 2 (Audio 2)
- 12 - Terminale ALTOPARLANTE (D)
- 13 - Terminale ALTOPARLANTE (S)
- 14 - Terminale AC In

I terminali sui pannelli posteriori sono comuni a entrambi i modelli.

1.2.2 Funzionamento del telecomando

Il telecomando per il display flat-panel è uno strumento potente. Questa sezione offre una breve introduzione al telecomando mentre le sezioni successive analizzano le funzioni più avanzate.

Inserite le batterie nel telecomando

Per aprire il coperchio del comparto batterie, premetelo e fatelo scorrere nella direzione indicata dalle frecce. Inserite le due batterie di formato AA, fornite in dotazione, introducendone prima il polo negativo (-).

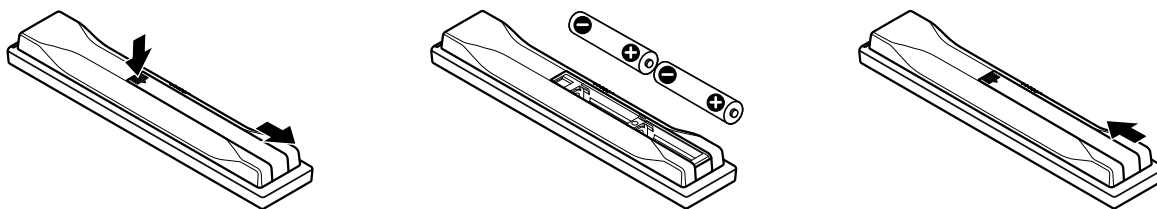

A seconda delle condizioni di conservazione, le batterie fornite in dotazione con questo apparecchio potrebbero avere una durata inferiore al previsto. Se il telecomando sembra non funzionare correttamente o è debole, sostituite le batterie in dotazione con nuove batterie alcaline.

Non mischiate mai batterie scariche con batterie nuove. Inserendo contemporaneamente batterie scariche e batterie nuove, si riduce infatti la vita operativa di quelle nuove, oppure si può causare la fuoriuscita di liquido chimico dalle batterie scariche. Inoltre, mischiare diversi tipi o marche di batterie può causare problemi siccome batterie di marca diversa hanno caratteristiche leggermente differenti.

Nota: Qualora intendiate non utilizzare il telecomando del display flat-panel per un periodo di tempo prolungato, rimuovetene le batterie.

Lo smaltimento delle batterie scariche deve essere effettuato in conformità con le norme governative o le disposizioni delle istituzioni ambientali del paese o dell'area pertinente.

Problemi con il telecomando

Vi è un numero ridotto di fattori che possono causare problemi al telecomando ma il più comune sono le batterie scariche. Le batterie scariche nel telecomando possono causare l'assenza o il funzionamento sporadico della comunicazione. In questa situazioni, provate a spostarvi più vicino al pannello e tentate di controllare lo schermo con il telecomando. Se il pannello risponde, cambiate le batterie. Se avvicinandovi al pannello non si ottengono risultati, controllate l'ambiente circostante per individuare eventuali oggetti che possano bloccare il segnale. Tenete in considerazione anche altre apparecchiature con telecomandi che si trovano nella zona attigua al pannello. La presenza di oggetti e di altri segnali IR potrebbe disturbare il funzionamento del telecomando. Per ulteriore assistenza con il telecomando, si veda "7.1 Domande frequenti (FAQ)".

Raggio di funzionamento del telecomando

Per controllare il display flat-panel, puntate il telecomando verso il sensore sull'angolo in basso a destra del pannello. Per un facile funzionamento, mantenete la distanza tra il telecomando e il sensore inferiore a 7 m e a un angolo inferiore a 30 gradi.

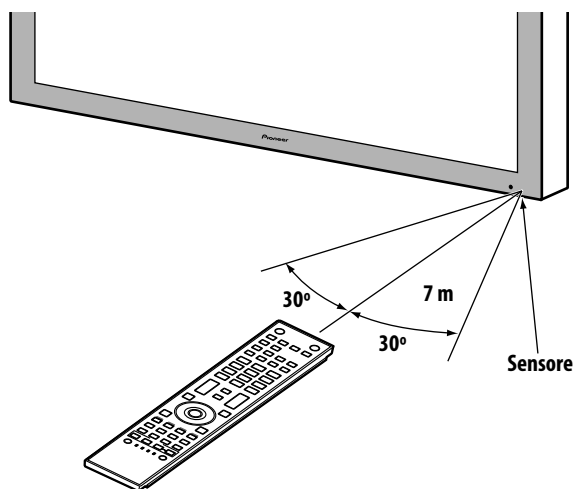

Il telecomando potrebbe non funzionare correttamente se il sensore si trova sotto la luce diretta del sole o una luce molto luminosa. Se la vostra stanza di visione è naturalmente luminosa, cambiate la posizione del pannello o usate il telecomando più vicino al sensore del pannello.

Nota: Se il telecomando viene lasciato alla luce diretta del sole o sotto una luce molto forte, la custodia potrebbe piegarsi o deformarsi.

1.2.3 Tasti sul telecomando

Ad eccezione di alcune opzioni, i comandi disponibili tramite i tasti sul display flat-panel sono duplicati sul telecomando. Il telecomando può essere programmato per controllare altri apparecchi come un Lettore DVD, sistema Surround Sound, ecc. Una sezione successiva intitolata "6. Utilizzare altri apparecchi con il display flat-panel" illustra come utilizzare il telecomando per controllare altri apparecchi.

Questa sezione identifica e descrive i tasti sul telecomando.

Telecomando: Tasti lato sinistro (dall'alto al basso, da sinistra a destra)

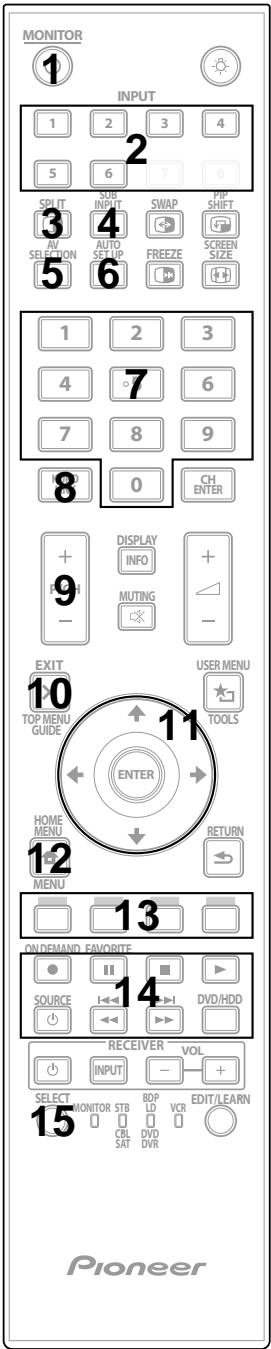
<p>MONITOR  1 Accende o mette lo schermo in Standby</p> <p>INPUT: 2 Seleziona una sorgente (dall'INGRESSO 1 all'INGRESSO 6)</p> <p>SPLIT: 3 Cambia la visualizzazione in schermo singolo, doppio schermo, Immagine nell'immagine</p> <p>SUB INPUT: 4 Cambia gli ingressi per gli schermi secondario durante la visualizzazione a multi-schermo</p> <p>AV SELECTION: 5 Seleziona le impostazioni audio/video Sorgente AV: OTTIMIZZA, STANDARD, DINAMICO, FILM, PURE, SPORT, GIOCO, UTENTE Sorgente PC: STANDARD, UTENTE</p> <p>AUTO SET UP: 6 Ottimizza lo schermo del PC</p> <p>Tasti numerici da 0 a 9: 7 Inseriscono un numero quando si applica l'Impostazione di Controllo IP</p> <p>KURO LINK: 8 Seleziona le funzioni KURO LINK</p> <p>P/CH: 9 Utilizzate il tasto per il controllo degli apparecchi collegati</p> <p>EXIT: 10 Esce dal menu per tornare alla schermata normale</p> <p>Tasti freccia: 11 Navigano attraverso gli schermi del menu</p> <p>HOME MENU/MENU: 12 Visualizza HOME MENU (Menu Principale)</p> <p>Tasti colorati (Rosso, Verde, Blu, Giallo): 13 Controllano un lettore BD solo per le funzioni KURO LINK</p> <p>Controllo Lettore/Registratore: 14 Utilizzate i tasti per il controllo degli apparecchi collegati</p> <p>SELECT: 15 Seleziona MONITOR, STB, CBL/SAT, BDP/LD, DVD/DVR, VCR</p>	 <p>The image shows a Pioneer remote control with 15 numbered callouts pointing to specific buttons: 1 (MONITOR), 2 (INPUT), 3 (SPLIT), 4 (SUB INPUT), 5 (AV SELECTION), 6 (AUTO SET UP), 7 (0-9 numeric keypad), 8 (KURO LINK), 9 (P/CH), 10 (EXIT), 11 (directional pad), 12 (HOME MENU/MENU), 13 (color buttons), 14 (SOURCE, DVD/HDD, REVERSE, PAUSE, PLAY, STOP), 15 (SELECT).</p>
--	---

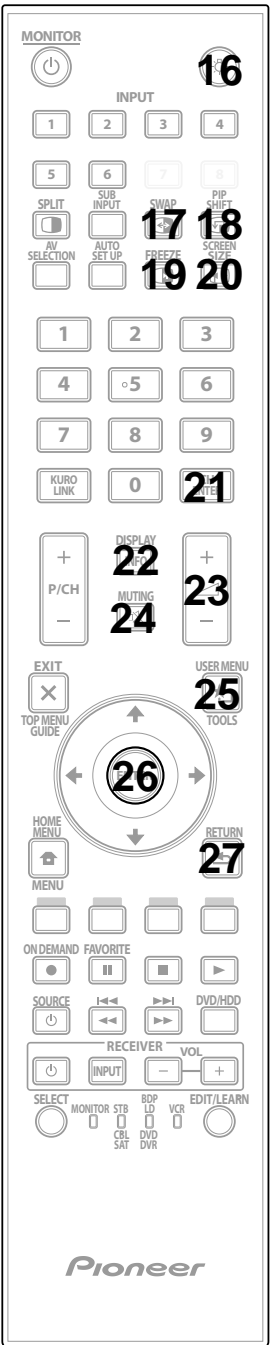
Telecomando: Tasti lato destro (dall'alto al basso, da sinistra a destra)

16 : Illumina tutti i tasti (ad eccezione dei tasti freccia e del tasto **ENTER**)
Le spie si spengono se non viene eseguita alcuna operazione entro cinque secondi. Usate questo tasto per usare il telecomando in luoghi bui.

17 **SWAP:**
Passa tra i due schermi quando li si visualizza come doppio schermo o immagine nell'immagine

18 **PIP SHIFT:**
Sposta la posizione dello schermo piccolo quando lo si visualizza come immagine nell'immagine

19 **FREEZE:**
Blocca un fotogramma dell'immagine dinamica, premendolo nuovamente, si annulla l'azione

20 **SCREEN SIZE:**
Consente di selezionare il formato dello schermo

21 **CH ENTER:**
Utilizzate il tasto per il controllo degli apparecchi collegati

22 **DISPLAY/INFO:**
Visualizza lo stato corrente del monitor

23 +/-:
Imposta il volume

24 **MUTING:**
Disattiva l'audio mentre il video continua a riprodurre

25 **USER MENU/TOOLS:**
Visualizza il User Menu (Menu Utente)

26 **ENTER:**
Esegue i comandi impostati

27 **RETURN:**
Torna al menu precedente

Nota: Se impostate il codice preimpostato su MONITOR, i tasti 9, 13, 14 e 21 non funzionano.

2 Installazione del display flat-panel

Sono disponibili diverse opzioni di installazione per il vostro display flat-panel. Questo capitolo vi illustra come scegliere un luogo di installazione, i metodi di montaggio migliori e come installare il vostro display.

2.1 Usate il supporto da tavolo opzionale (supporto) o accessori analoghi

- Richiedete l'installazione da parte del vostro rivenditore
- Usate i bulloni in dotazione
- Per ulteriori dettagli, consultate il manuale di istruzioni fornito insieme al supporto opzionale (o accessorio analogo)

Vista posteriore (KRP-600M)

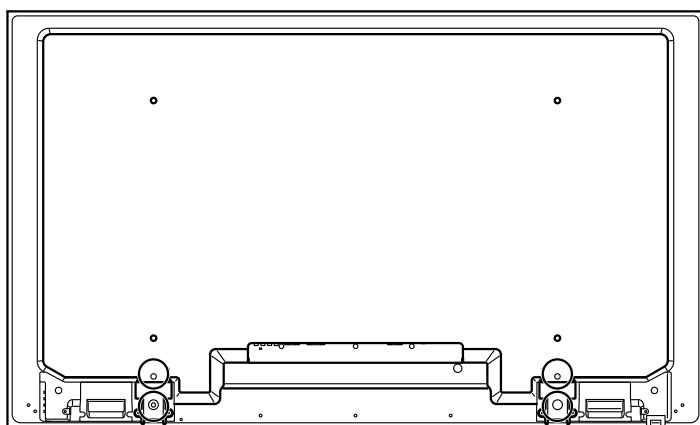

Vista posteriore (KRP-500M)

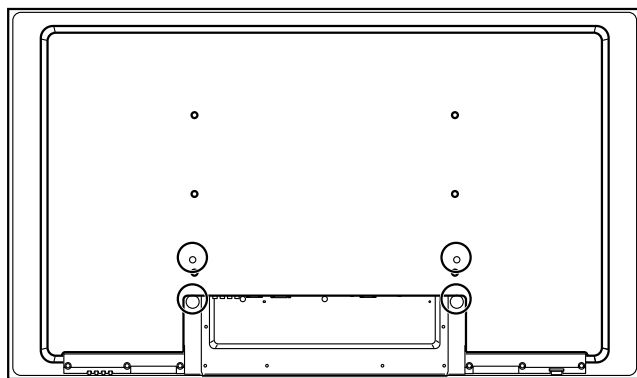

Per il fissaggio dei sostegni del supporto, utilizzare i bulloni forniti nei fori contrassegnati da un cerchio.

2.2 Usate le staffe opzionali o accessori analoghi

- Richiedete la consulenza del vostro rivenditore
- Usate i seguenti fori di montaggio per l'installazione

Vista posteriore (KRP-600M)

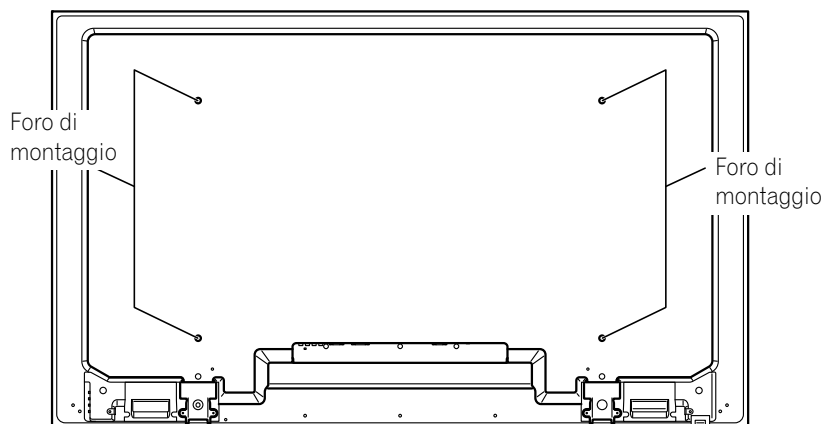

Vista laterale

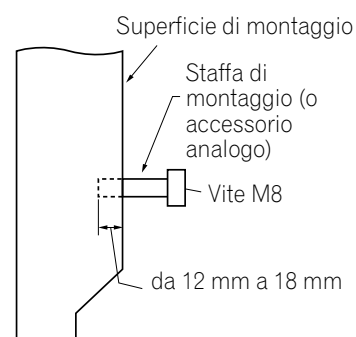

Vista posteriore (KRP-500M)

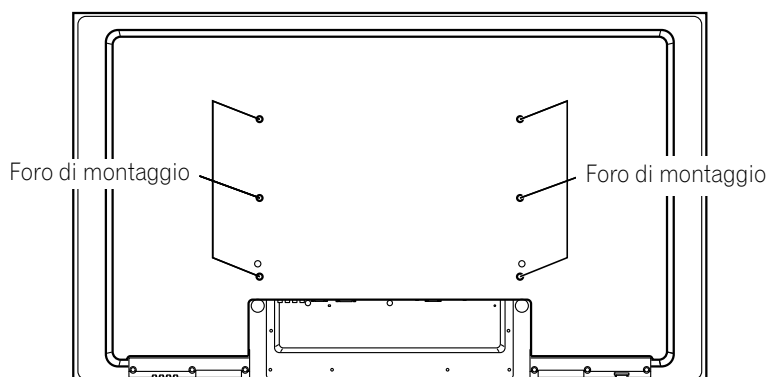

Nota: Alcune opzioni di installazione richiedono un tipo di bullone diverso. Consultate il vostro installatore o rivenditore per acquistare i bulloni appropriati.

2.3 Verificate il luogo per stabilire se sia adatto o meno

Nella scelta di un luogo per lo schermo, vi sono diversi fattori da tenere a mente. Il luogo di installazione deve essere lontano dalla luce solare diretta e avere una ventilazione sufficiente intorno al display flat-panel per consentire il raffreddamento. Il diagramma di seguito è un esempio di pannello montato con supporto con ventilazione adeguata.

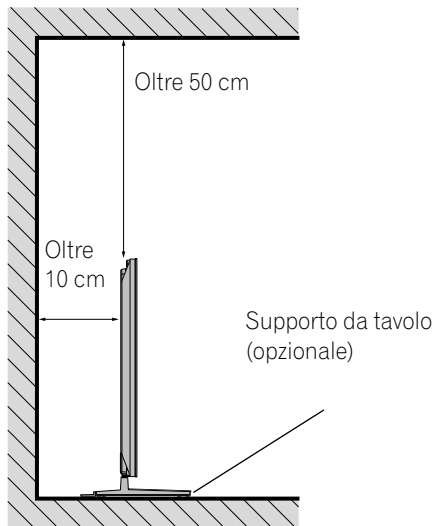

La distanza dietro e al di sopra del pannello varia a seconda della vostra scelta di montaggio. Rivolgetevi al vostro rivenditore o installatore professionista per la corretta ventilazione.

Usate la lista di controllo di seguito per valutare possibili luoghi di installazione.

- | | |
|---|--|
| <input type="checkbox"/> Ventilazione sufficiente | <input type="checkbox"/> Nessun pericolo di sovraccarichi di corrente |
| <input type="checkbox"/> Sicuro da vibrazioni eccessive | <input type="checkbox"/> Separato da altri apparecchi a raggi infrarossi |
| <input type="checkbox"/> Lontano da condizionatori d'aria | <input type="checkbox"/> Protetto da urti o scosse |
| <input type="checkbox"/> Libero dall'umidità | <input type="checkbox"/> Distanza dalle fonti di calore |
| <input type="checkbox"/> Nessun pericolo di schizzi d'acqua | <input type="checkbox"/> Lontano dalla luce solare diretta |
| <input type="checkbox"/> Instradamento sicuro dei cavi | <input type="checkbox"/> Lontano da fonti luminose intense |

Per precauzioni specifiche e informazioni di sicurezza, si veda "8.2 Osservazioni relativamente alla posizione fisica e alla temperatura" e "8.8 Precauzioni per la sicurezza".

2.4 Sollevamento e/o Spostamento dello Schermo (Modalità)

Questo display flat-panel è costruito per garantirne la resistenza ma, a causa della tecnologia impiegata, deve essere manipolato con attenzione. Usate le maniglie fissate sul retro del display flat-panel per sollevare l'apparecchio. Per evitare di piegare o attorcigliare l'apparecchio, sono necessarie almeno due persone per sollevare e spostare lo schermo. Non trasportate il display flat-panel afferrandolo per una sola maniglia o trascinandolo per le sue maniglie.

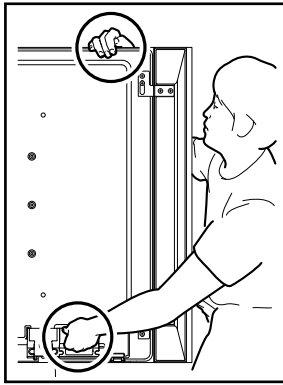

(KRP-600M)

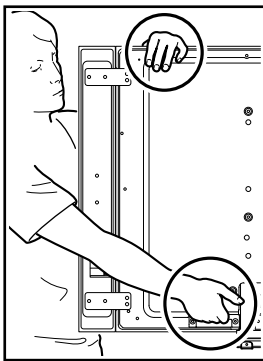
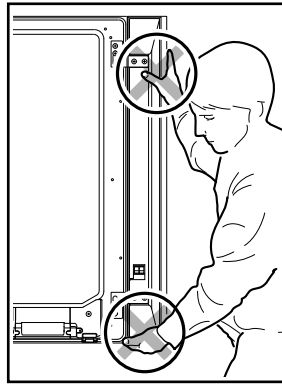

(KRP-500M)

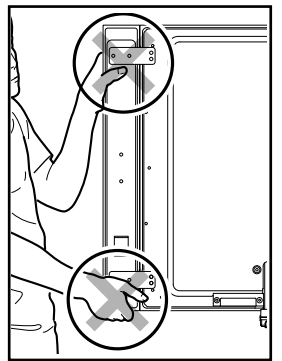

Note: Non usate le maniglie per appendere il display flat-panel o come ancoraggi per impedirne lo scivolamento o il ribaltamento dopo il montaggio.

Quando spostate il display flat-panel, usate la maniglia tenendo la parte superiore dello schermo. Non usate l'altoparlante per sostenere il peso dello schermo siccome potrebbe causare lo scivolamento dell'altoparlante.

Per installare su uno scaffale, ecc., sostenete il display flat-panel. Non sostenete il monitor afferrandolo per l'altoparlante o il supporto.

2.5 Montaggio del display flat-panel

Siccome il vostro display flat-panel è sottile ma pesante, fate in modo che ci siano due persone a montare e/o posizionare lo schermo. Le sezioni di seguito forniscono istruzioni per le diverse opzioni di montaggio e fissaggio.

Fissate lo schermo quando usate un supporto

Quando usate un supporto, stabilizzate il display per impedirne il ribaltamento. Usate i fissaggi metallici e le viti in dotazione con il supporto opzionale per fissare lo schermo ad una parete o ad un'altra struttura di sostegno solida.

Un'altra opzione è quella di acquistare ganci, cavi e fissaggi presso il vostro installatore o negozio di ferramenta locale. Le dimensioni e la forza degli articoli di ferramenta dipendono dalla composizione e dallo spessore della superficie di fissaggio.

Gancio raccomandato: Diametro nominale 8 mm, lunghezza da 12 mm a 18 mm

Per fissare lo schermo tramite il supporto, seguite le procedure di sotto.

- 1) Fissate i ganci ai fori di fissaggio sul retro dello schermo.
- 2) Affondate i fissaggi nella parete o struttura di sostegno.
- 3) Fate correre dei cavi tra i ganci e i fissaggi.
- 4) Serrate i cavi finché lo schermo è fissato ma non sbilanciato.

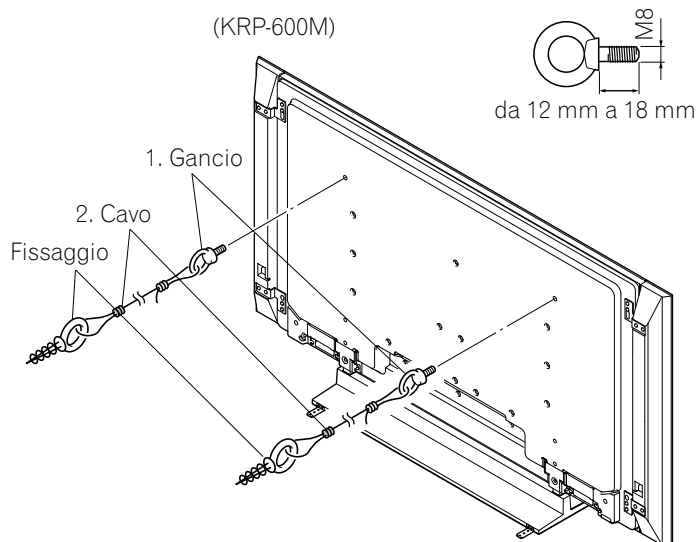

Per stabilizzare il display flat-panel su un tavolo o piattaforma, usate i fissaggi metallici e le viti in dotazione con il supporto opzionale e le viti per legno disponibili in commercio. Le viti per legno servono per fissare i fissaggi metallici durante il montaggio su una superficie in legno. Queste viti devono avere un diametro nominale di 4 mm e una lunghezza di almeno 20 mm.

Note: Evitate di spostare il tavolo dopo aver fissato lo schermo.

Come corde non si devono usare fili metallici non protetti. Qualora una parte di essi penetri nell'apertura di ventilazione dietro il pannello si potrebbe infatti verificare un incendio o ricevere scosse elettriche.

Seguite le procedure di sotto per fissare il display flat-panel.

- 1) Segnate i punti per i fissaggi metallici e le viti sull'estremità posteriore del tavolo usando il supporto dello schermo per determinare il posizionamento.

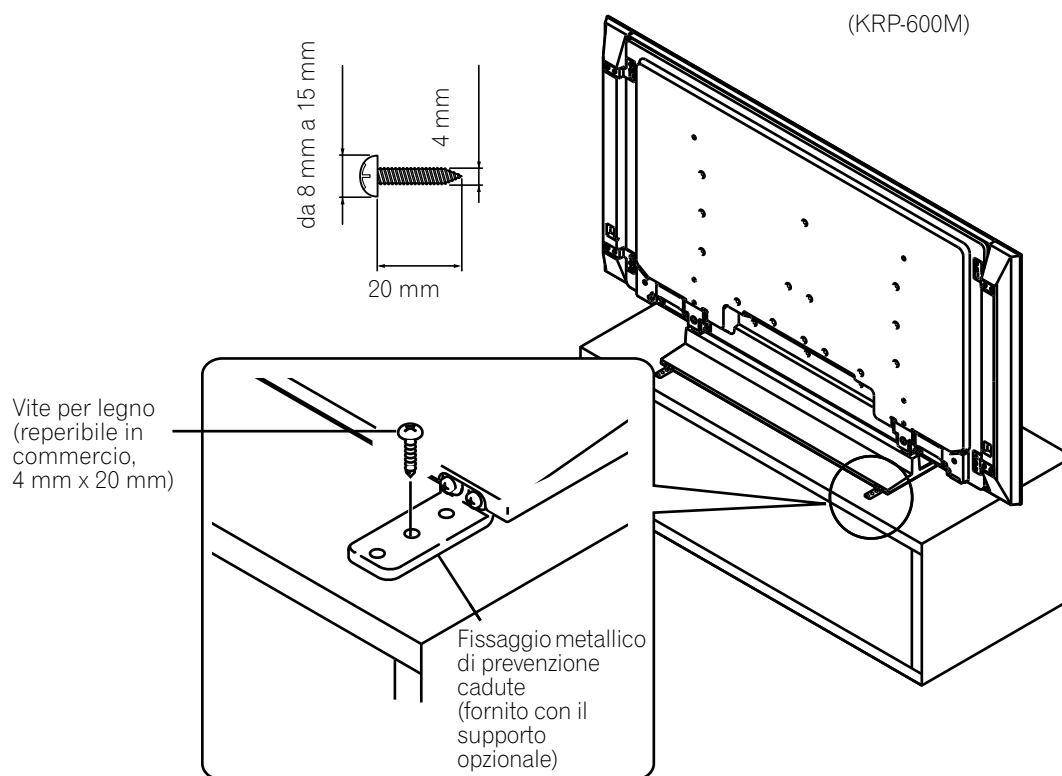

- 2) Create dei fori con il trapano nel tavolo o estremità della piattaforma nei punti contrassegnati.
- 3) Sollevate lo schermo con l'assistenza di almeno un'altra persona.
- 4) Usate viti per legno (non in dotazione) per fissare i fissaggi metallici al tavolo.

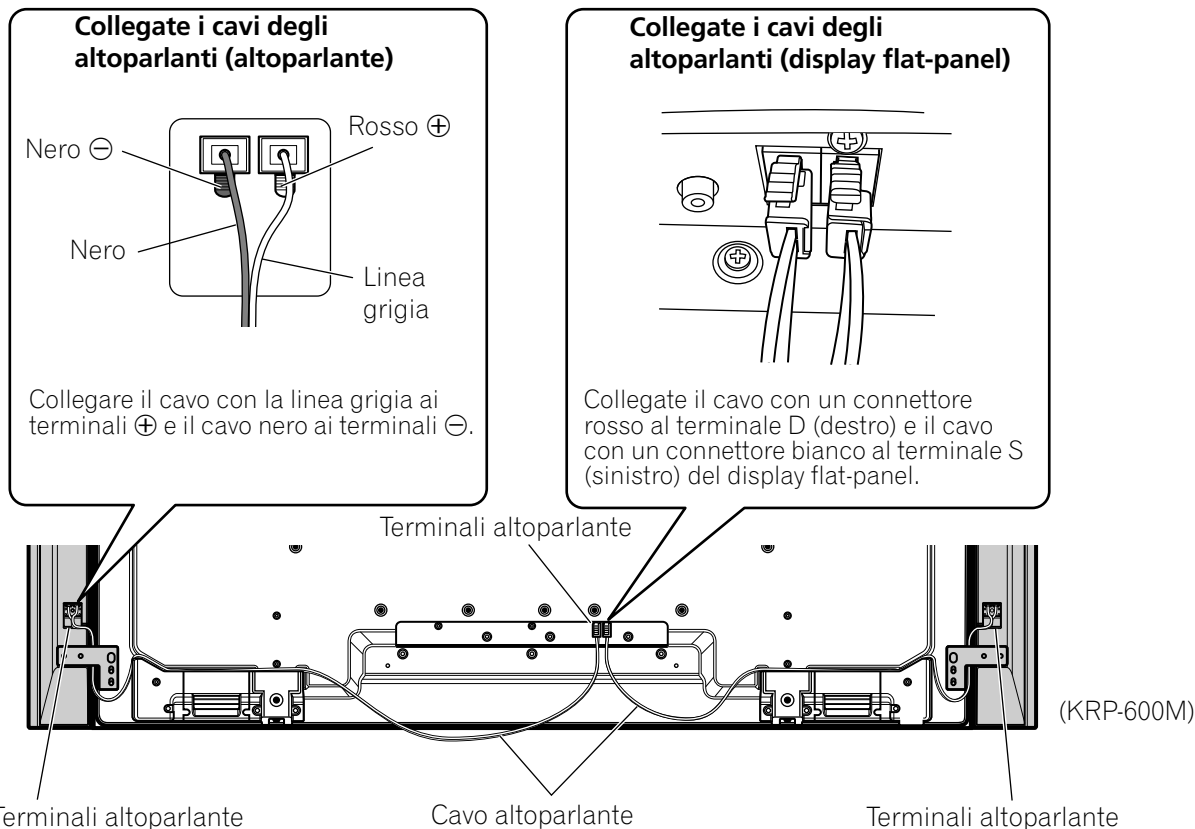

Come collegare i cavi degli altoparlanti (altoparlante)

Premete la levetta e inserite l'estremità del cavo. Quando rilasciate la levetta, si serra sul cavo dell'altoparlante. Premete e tenete premuta la levetta durante la rimozione del cavo.

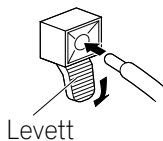

Come collegare i cavi degli altoparlanti (display flat-panel)

Inserite saldamente il connettore del cavo dell'altoparlante nel terminale dell'altoparlante dello schermo. Per rimuovere il cavo dell'altoparlante, tenete premuta e spingete la levetta e quindi estraetela.

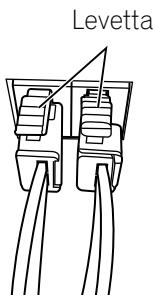

- Se inserite il cavo dell'altoparlante troppo in profondità in modo che l'isolamento tocchi il terminale dell'altoparlante, potreste non avere alcun suono. Inserirlo in modo che il filo in rame sia ancora visibile.
- Verificate che le estremità dei cavi degli altoparlanti siano collegate saldamente ai terminali tirando delicatamente i cavi dopo aver effettuato i collegamenti. I collegamenti allentati potrebbero provocare interruzioni di suono o rumore.
- Se è presente un cortocircuito nei cavi ⊕ e ⊖ causato da un filo esposto, è possibile che un carico eccessivo sia applicato al display flat-panel, risultante in un funzionamento interrotto o in un malfunzionamento.
- I collegamenti errati del cavo dell'altoparlante ai terminali del display flat-panel sinistro o destro rispettivamente alla polarità possono causare effetti audio stereofonici insufficienti o immagini o suoni instabili.
- Non collegate ai terminali degli altoparlanti diversi da quelli specificati.
- Esercitando una forza eccessiva sul cavo dell'altoparlante si potrebbero provocare problemi di collegamento, perdita di suono e/o danni al connettore.
- Se il connettore dell'altoparlante risulta sganciato dal relativo cavo, si prega di consultare il rivenditore.

Note:

- Prima di collegare gli altoparlanti al display flat-panel, scollegate lo schermo dalla presa di alimentazione. Collegando il cavo dell'altoparlante con il cavo dell'alimentazione inserito si possono causare malfunzionamenti o danni allo schermo se il filo nudo del cavo tocca altri apparecchi. Inserite il cavo di alimentazione dopo aver collegato gli altoparlanti.

2.6 Collegamento ad Altri Dispositivi (DVR, Ricevitore, BDR, ecc.)

Il tipo di apparecchio fissato al display flat-panel determina quale porte dello schermo vengono utilizzate. Le seguenti sezioni spiegano come collegare apparecchi come un lettore DVD, video registratore, ecc allo schermo. Se il vostro apparecchio non è elencato, si rimanda alle istruzioni per l'uso in dotazione con il/i dispositivo(i) per ricevere assistenza in merito ai collegamenti.

Connessione del lettore DVD:

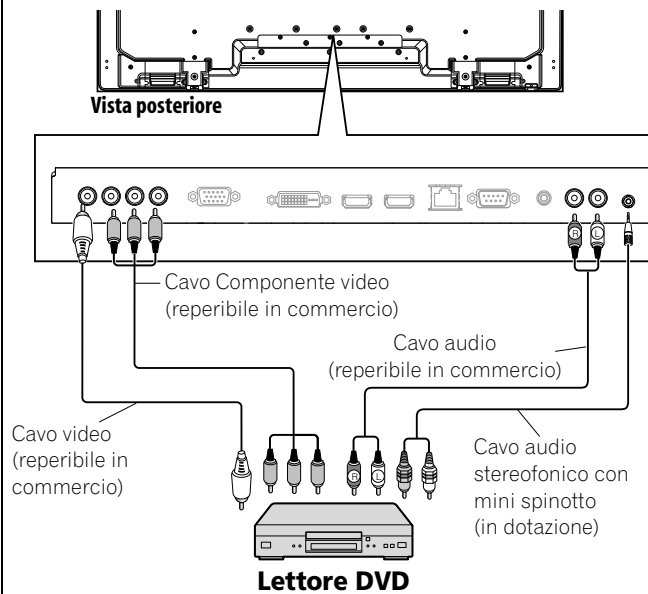

Per il collegamento di un lettore DVD o di altri apparecchi audiovisivi, utilizzate i terminali **INGRESSO 2**. Se il vostro lettore DVD è dotato di un terminale HDMI, usate questo collegamento invece di effettuare i collegamenti video. Per maggiori informazioni a questo riguardo, consultate il manuale d'istruzioni del lettore DVD.

Collegamento dell'apparecchio DVI:

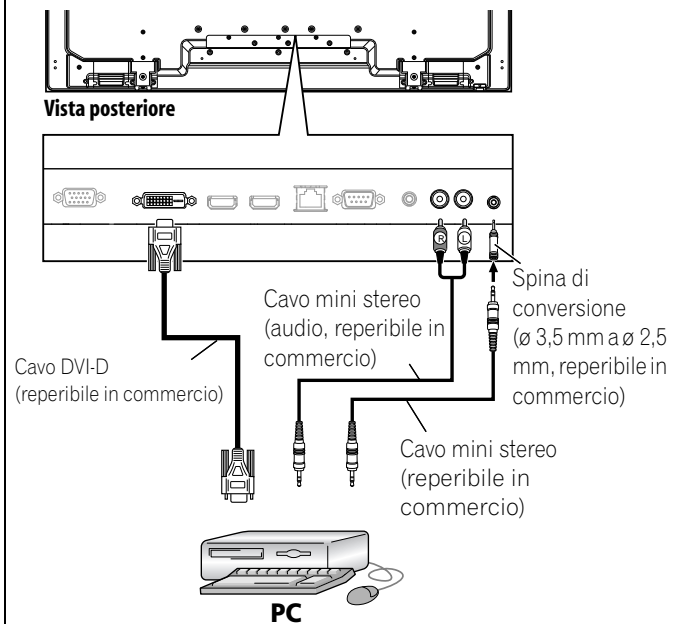

Usate un cavo DVI-D a 24 contatti (solo digitale) per collegare un PC munito di un terminale di uscita DVI (segnale RGB digitale). Dopo aver completato i collegamenti, seguite le istruzioni di configurazione sullo schermo (pagina 56). L'**INGRESSO 4** supporta i componenti Microsoft "Plug & Play" (VESA DDC 2B). Si veda "9.2 Segnali Video/PC (HDMI/DVI/Component/min D-Sub/Composite)" per informazioni sui segnali e i formati di visualizzazione supportati dall'**INGRESSO 4**.

Collegamento di un videoregistratore:

Collegamento di un apparecchio HDMI:

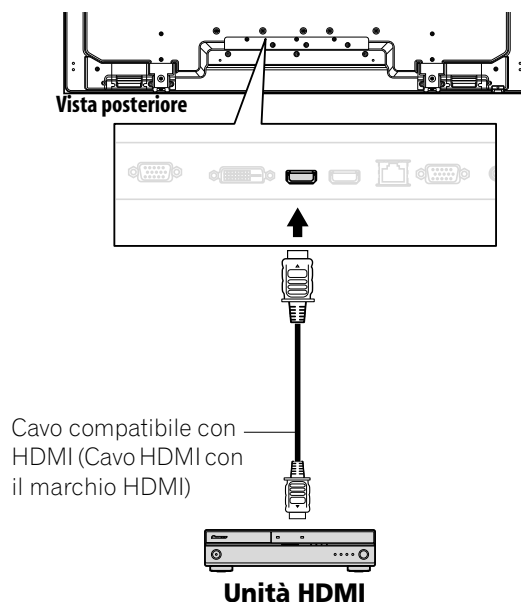
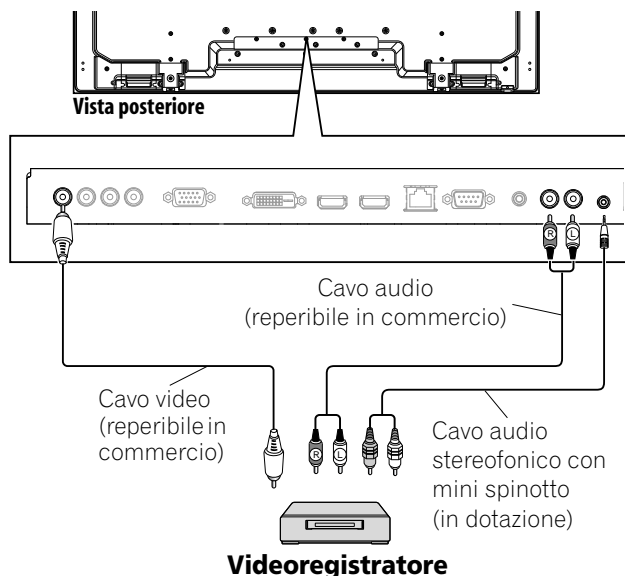

Per il collegamento del videoregistratore o di altri apparecchi di registrazione, utilizzate il terminale INGRESSO 1. Per maggiori informazioni a questo riguardo, consultate il manuale d'istruzioni del dispositivo.

INGRESSO 5 e INGRESSO 6 sono terminali HDMI. Per ulteriori informazioni, si veda "6.3 Utilizzare gli ingressi HDMI".

Collegamento di una console per giochi o di una videocamera:

Collegamento di un PC:

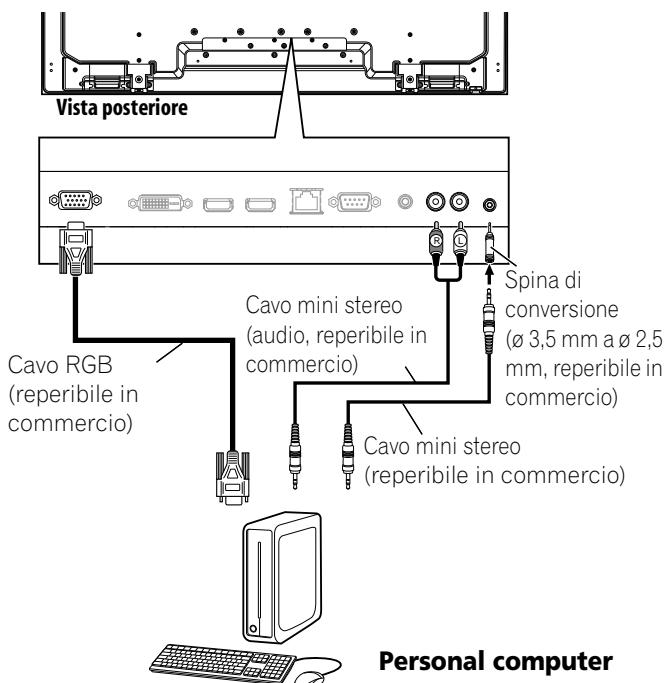
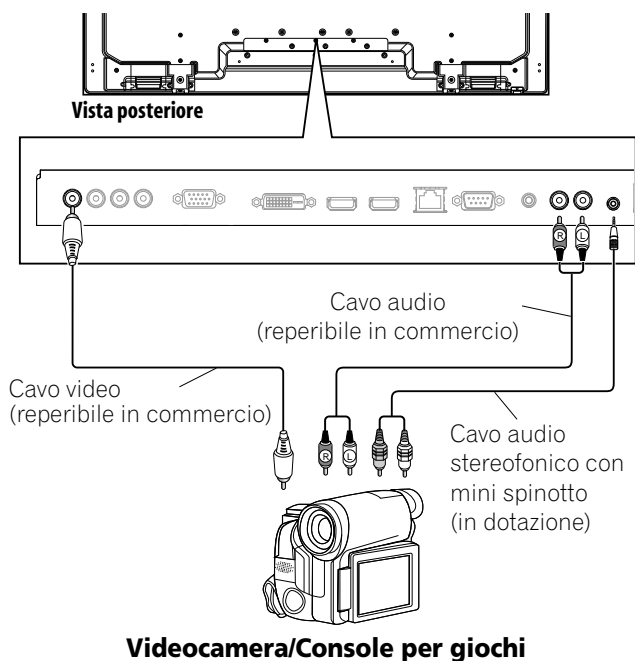

Per il collegamento di una console per giochi, videocamera o di altri apparecchi audiovisivi, utilizzate il terminale INGRESSO 1. Per maggiori informazioni a questo riguardo, consultate il manuale d'istruzioni della console per giochi o della videocamera.

Usate il terminale INGRESSO 3 (Analog RGB) quando collegate un computer (PC). Per maggiori informazioni a questo riguardo, consultate il manuale d'istruzioni del PC.

2.7 Collegate il cavo di alimentazione al display

Installazione del nucleo di ferrite

Installando nel modo indicato in figura di seguito il nucleo di ferrite, fornito in dotazione, sulla estremità del cavo di alimentazione prossima al connettore dell'apparecchio si contribuisce alla prevenzione dei rumori. Per impedire che il nucleo di ferrite scivoli lungo il cavo fate uso della fascetta, anch'essa fornita in dotazione.

Se il nucleo di ferrite è già collegato al cavo di alimentazione, non rimuovetelo. È necessario che sia permanentemente collegato. Non eseguendo questa operazione, il display non è conforme agli standard CE obbligatori.

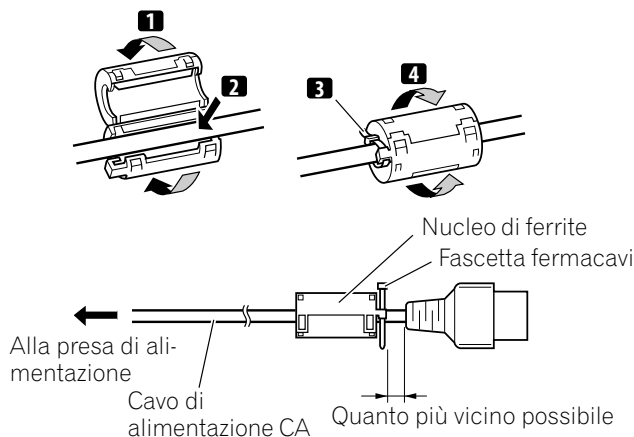

Il collegamento finale è il cavo di alimentazione. Collegate sempre il cavo di alimentazione del display a una presa a tre, verificando la corretta messa a terra del cavo. Questo cavo è comprensivo di un filtro anti-rumore che riduce le interferenze elettriche provenienti dalla presa a muro.

Finché il display flat-panel è inserito in una presa, l'alimentazione verrà fornita allo schermo. Qualora non intendiate utilizzare il display flat-panel per molto tempo, scollegate lo schermo dalla presa di alimentazione. Lo scollegamento dello schermo prolunga la durata del plasma e risparmia energia.

Inserite il cavo nello schermo ma NON inseritelo ancora in una presa di alimentazione.

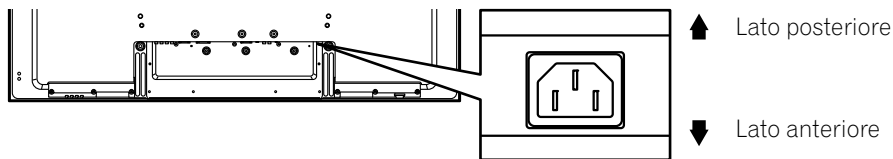

2.8 Disponete e quindi fissate il cavo di alimentazione e i cavi

Una volta montato il display flat-panel, disponete gli apparecchi aggiuntive nelle posizioni definitive. Disponete il cavo di alimentazione, i cavi dello schermo e i cavi di qualsiasi altro dispositivo in uno schema logica, adatto al luogo di installazione. Considerate i seguenti punti quando disponete i cavi:

- Accesso ad una presa di alimentazione a tre (messa a terra)
- Spazio per il filtro anti-rumore tra lo schermo e la presa
- Posizionamento dei cavi sotto tappeti o nelle vie di passaggio

Una fascetta fermacavo riutilizzabile è ideata per fissare in posizione i cavi. Il vostro display flat-panel dispone di tre fori (60 pollici: 2 fori) per fissare le fascette fermacavi al retro dello schermo. Usare le fascette fermacavi secondo necessità.

KRP-600M

Cavo altoparlante

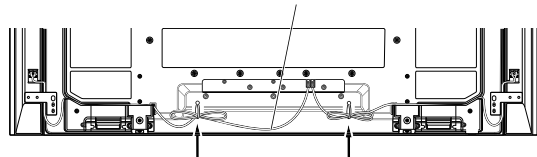

KRP-500M

Cavo altoparlante

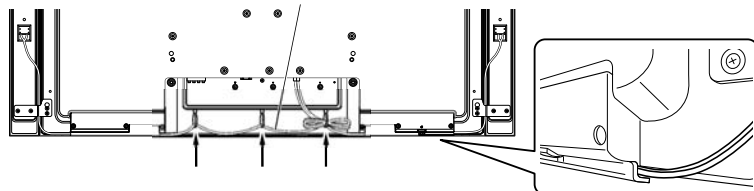

Seguite le procedure di sotto per fissare un morsetto del cavo.

- 1) Infilate l'estremità della fascetta nell'apposito fermo e fissate il cavo/i nel morsetto del cavo.
- 2) Tenendo premute le levette, inserite il gancio nell'apposito foro sul lato posteriore del display flat-panel.
- 3) Tirate l'estremità libera della fascetta per serrarla.

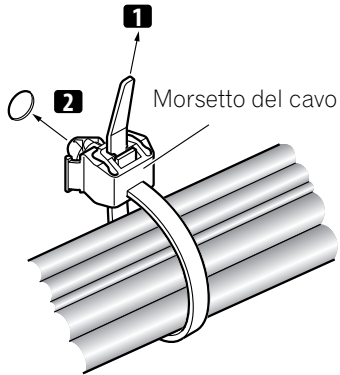

- 4) Accertate che il morsetto del cavo sia saldamente assicurata al pannello.

Nota: Nel convogliare e fissare i cavi, evitate di schiacciarli o di creare punti di pressione.

Per liberare i cavi dalla fascetta, tirate e trattenete il dispositivo di chiusura.

Per rimuovere il morsetto del cavo, tenete premute le levette ed estraetela dal foro.



Nota: Più a lungo una fascetta rimane in posizione, maggiori sono le possibilità di deterioramento. Le fascette vecchie sono più soggette a danneggiamento quando vengono rimosse, e potrebbero non essere più utilizzabili.

3 Operazioni di base

Questo capitolo illustra le operazioni quotidiane come l'accensione del vostro display flat-panel, usando l'Home Menu (Menu Principale), il User Menu (Menu Utente) e la regolazione dello schermo per la zona/stanza di visione. La sezione finale in questo capitolo offre consigli e suggerimenti per coloro che non hanno familiarità con le funzioni del display flat-panel.

3.1 Accensione e spegnimento del display flat-panel

Il vostro display flat-panel ha tre livelli di attività: accensione, Standby, e spegnimento. Lo Standby risparmia energia ma consente al telecomando di accendere il pannello. Le seguenti istruzioni fanno uso del telecomando. Per utilizzare il display flat-panel tramite i tasti dello schermo laterali, si veda "1.2.1 Tasti di comando e ulteriori informazioni sul display flat-panel" per le posizioni dei tasti.

Accensione del display flat-panel

Per accendere lo schermo, seguite i passi sotto descritti.

- 1) Inserite il cavo di alimentazione del display flat-panel in una presa con la corretta messa a terra.
- 2) Premete uno qualsiasi dei seguenti tasti per accendere il display flat-panel.
 - Tasto di accensione (⏻) sul retro del pannello nella sezione in basso a sinistra (vedete pagina 7)
 - Tasto STANDBY/ON sul lato (KRP-600M) o retro (KRP-500M) dello schermo (vedete pagina 7)
 - Tasto **MONITOR** (⏻) del telecomando posizionato nell'angolo in alto a sinistra (vedete pagina 11)
Le immagini compaiono sullo schermo.
- 3) Verificate che l'indicatore di accensione (ON) si accenda di colore blu.

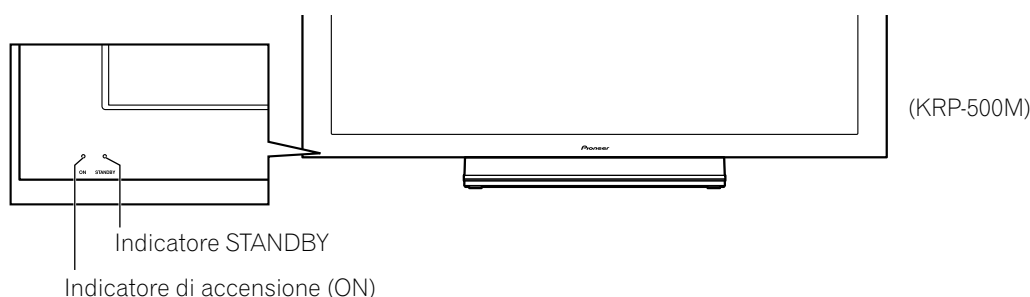

*Nota: Durante la modalità Standby, premendo il tasto **MONITOR** (⏻) del telecomando si provoca l'accensione del display flat-panel.*

Spegnimento del display flat-panel

Lo spegnimento del display flat-panel può significare l'entrata della modalità Standby in modo che le funzioni siano ancora attive oppure può significare l'interruzione di alimentazione allo schermo. A meno che non intendiate lasciare il display flat-panel inattivo per periodi prolungati, lasciatelo in Standby.

Nota: Mentre è in Standby o quando è spento, il monitor continua ad essere alimentata da corrente purché sia inserito in una presa.

Seguite le procedure di sotto per mettere il display in Standby.

- 1) Premete il tasto **MONITOR** (⏻) del telecomando.
- 2) Verificate che l'indicatore Standby si accenda di colore rosso.

La tabella a destra mostra esempi di come si illuminano gli indicatori. Monitorate gli indicatori sul davanti dello schermo per verificare lo stato di alimentazione.

Nota: Selezionate tra Automatico, Alti, Medi e Bassi. Selezionando Automatico si cambia la luminosità dell'indicatore in Alti, Medi e Bassi per armonizzare il livello di luminosità dell'area visiva. Si veda "4.2.2 Regolazione della luminosità dell'Indicatore di accensione".

Indicatore di accensione	Indicatore STANDBY	Stato del display flat-panel
●	●	Il cavo di alimentazione dello schermo è scollegato oppure il cavo di alimentazione è collegato ma il tasto di accensione del display flat-panel (⏻) è spento
☀	●	L'alimentazione è accesa ma in attesa di attivazione
●	☀	Il pannello è in Standby

3.2 Programmazione del display flat-panel

Per approfittare di alcune funzioni incorporate, selezionate la sorgente di ingresso, selezionate una lingua e impostate la qualità dell'immagine. Le sezioni di seguito comprendono come utilizzare l'Home Menu (Menu principale) e il User Menu (Menu Utente) semplificato per ciascuna opzione di programmazione.

3.2.1 Selezionate una Sorgente d'Ingresso

Per selezionare una sorgente d'ingresso, fate attenzione che l'apparecchio esterno sia correttamente collegato ai terminali di ingresso sul retro del display flat-panel. Seguire le istruzioni di seguito per selezionare una sorgente d'ingresso.

Premete **INGRESSO** (tasti da **1** a **6**) sul telecomando.

Il terminale/numero di porta corrispondente viene selezionato come sorgente d'ingresso.

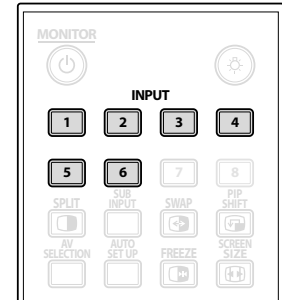

3.2.2 Esplorazione dell'Home Menu

L'Home Menu è il menu principale per il display flat-panel. La maggior parte dei comandi e delle impostazioni sono programmati tramite questo menu. La seguente sezione descrive un metodo tipico per lavorare con i menu del display. Per le procedure effettive, consultate le relative pagine in cui sono descritte le singole funzioni.

1) Premete **HOME MENU** sul telecomando per accedere al menu principale.

2) Usate le frecce Su/Giù (↑/↓) per selezionare una voce di menu.

3) Usate le frecce Sinistra/Destra (←/→) per scorrere le opzioni di quella voce di menu.

4) Evidenziate l'opzione del menu selezionato.

5) Premete **ENTER** per fissare la modifica.

6) Premete **RETURN** per spostarvi indietro su una pagina di menu/sottomenu precedente quando modificate più di una singola opzione.

7) Premete nuovamente **HOME MENU** per uscire dalla schermata del menu.

Telecomando

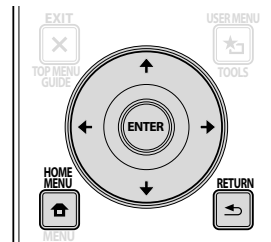

Schermata Home Menu

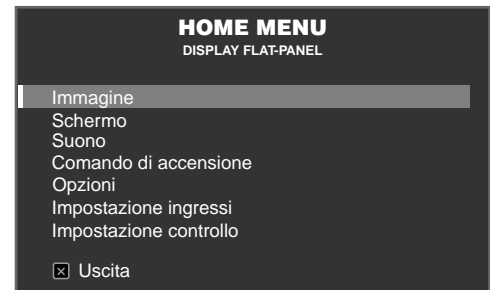

Questo diagramma offre un'analisi dettagliata dell'Home Menu.

Home Menu	Pag.	Opzioni
Immagine	35	Selezione AV
	39	Contrasto
	39	Luminosità
	39	Colore
	39	Sfumatura
	39	Definizione
	41	Temp. Colore
	39	Rosso
	39	Verde
	39	Blu
	42	Gamma
	42	Regolaz. avanzata
	30	Reset
Schermo	57	Impostazione auto.
	29	Posizione orizz.
	29	Posiz. vertic.
	57	Orologio
	57	Fase
	37	Dimens. Automatic.
	40	Masch. laterale
	41	Reset

Home Menu	Pag.	Opzioni
Suono	31	Alti
	31	Bassi
	31	Bilanciamento
	31	Volume sub
	31	Reset
Comando di accensione	33	Risparmio energia
	49	Gestione alimentaz
	49	Nessun segnale Off
Opzioni	49	Nessuna operaz. Off
	27	Language
	32	Priorità ingressi
	32	Blu LED
	33	Orbiter
	33	Procedura video
	32	Imp. Lunga durata
	28	Sensore luce
Impostazione ingressi	48	Rilevamento PIP
	56	Impostazione ingresso 1/2
Impostazione controllo	56	Impostazione ingresso 2/2
	68	Impostazione controllo IP
	62	Impostazione KURO LINK
	73	Impostazioni seriali

3.2.3 Uso del User Menu semplificato

Per le selezioni del menu semplificato, il User Menu offre un accesso rapido ai menu/sottomenu usati frequentemente.

Premete **USER MENU** sul telecomando. Per le procedure effettive, si veda "3.2.2 Esplorazione dell'Home Menu". La seguente tabella mostra i menu disponibili.

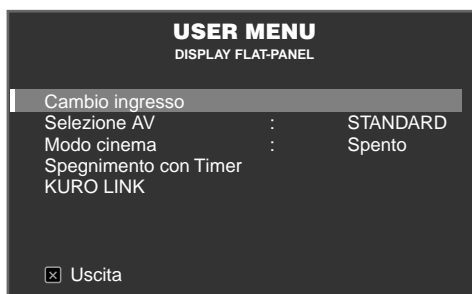

Schermata User Menu

User Menu	Funzione
Cambio ingresso	cambia le sorgenti di ingresso esterne
Selezione AV	seleziona tra otto modalità di visualizzazione a seconda dell'immagine (vedete pagina 35)
Modo cinema	riproduce immagini di qualità cinematografica per le sorgenti film (vedete pagina 42)
Spegnimento con Timer	mette lo schermo in Standby quando scade il tempo impostato (vedete pagina 34)
KURO LINK	controlla l'apparecchio collegato con il telecomando dello schermo tramite l'HDmi (vedete pagina 60)

3.2.4 Assegnazione di una Lingua

La lingua predefinita dei menu è l'inglese. Per assegnare una lingua diversa per i menu e le informazioni sullo schermo, seguite le procedure descritte sotto.

1) Accedete alla *Language* tramite il menu *Opzioni*.

Language	:	Italiano
Priorità ingressi	:	Spento
Blu LED	:	Bassi
Orbiter	:	Spento
Procedura video	:	Spento
Imp. Lunga durata	:	No
Sensore luce	:	Spento
Rilevamento PIP	:	Automatico

2) Selezionate una lingua dal sottomenu.

3) Premete **HOME MENU** per uscire dal menu.

4 Regolazione dell'Immagine e del Suono

Questo capitolo illustra le opzioni di base di regolazione dell'immagine per il vostro display flat-panel.

4.1 Regolazione della qualità delle immagini

Il vostro display flat-panel è dotato di molte opzioni di regolazione per le immagini per renderlo adatto alle vostre esigenze. Questa sezione offre un'illustrazione delle regolazioni di base ma per le modifiche video dettagliate, si veda "5 Opzioni aggiuntive per la regolazione dell'immagine".

4.1.1 *Regolazione dell'Immagine per l'Illuminazione della vostra Stanza*

Il display flat-panel rileva la quantità di luce presente nella vostra stanza e regola automaticamente la luminosità dello schermo per l'immagine migliore. Le stanze luminose richiedono una colorazione più intensa in modo che le immagini appaiano vive mentre le stanze con un'illuminazione buia consentono all'immagine di utilizzare una colorazione più tenue.

Lo schermo è munito di un Sensore Luce spento. Le sezioni di seguito forniscono istruzioni per accendere/spegnere il sensore luce.

Sensore luce

Per disattivare/riattivare il sensore luce, seguite i passi sotto descritti.

- 1) Accedete al *Sensore Luce* tramite il menu *Opzioni*.

Language	:	Italiano
Priorità ingressi	:	Spento
Blu LED	:	Bassi
Orbiter	:	Spento
Procedura video	:	Spento
Imp. Lunga durata	:	No
Sensore luce	:	Spento
Rilevamento PIP	:	Automatico

- 2) Selezionate *Acceso* (o *Spento*) dal sottomenu.
- 3) Premete **HOME MENU** per uscire dal menu.

4.1.2 *Regolazione Immagine Generale (Video)*

Le istruzioni di seguito si applicano a tutte le opzioni di Selezione AV eccetto OTTIMIZZA e DINAMICO. Se l'opzione di visualizzazione è OTTIMIZZA, il display flat-panel regola automaticamente l'immagine al livello migliore possibile. Se l'opzione di visualizzazione preferita è DINAMICO, si veda "5.1 Scegliete un'opzione AV (Video, GIOCO, ecc.)".

Per regolazioni d'immagine standard, seguite i passi sotto descritti.

- 1) Premete **HOME MENU**.
- 2) Selezionate *Immagine* dal menu principale.
Usate i pulsanti freccia per evidenziare un'opzione poi premete ENTER.

- 3) Selezionate una voce da regolare.
Il Contrasto viene usato nell'esempio di seguito.



- 4) Usate i tasti freccia (←/→) per regolare al livello desiderato.



- 5) Premete nuovamente **HOME MENU** per uscire dal menu.

Posizione Immagine

Ciascuna sorgente d'ingresso memorizza le impostazioni di regolazione dell'immagine per quella visualizzazione. Sebbene il riposizionamento sia disponibile nella maggior parte delle visualizzazioni dello schermo, quando lo schermo è impostato su Dot-by-Dot, il menu di Posizione non è disponibile. Inoltre, a seconda del video visualizzato, la posizione dell'immagine potrebbe non cambiare neppure dopo una regolazione.

Per regolare la posizione orizzontale e verticale dell'immagine, seguite i passi sotto descritti.

- 1) Accedete a *Posizione orizz.* o *Posiz. vertic.* tramite il menu *Schermo*.

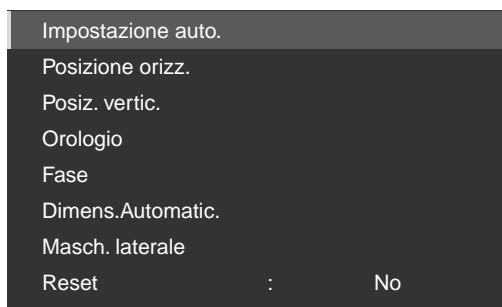

- 2) Regolate la posizione verticale e/o quella orizzontale usando i tasti freccia.
 3) Premete **HOME MENU** per uscire dal menu.

Ripristino Immagine Predefinita

Dopo aver effettuato regolazioni multiple, potrebbe essere difficile annullare le impostazioni errate. Per ripristinare le impostazioni dell'Immagine predefinita alla fonte, seguite le istruzioni sotto descritte.

- 1) Accedete a *Reset* dal menu *Immagine*.
- 2) Premete **ENTER** per continuare con la reimpostazione dell'immagine.
- 3) Usate i tasti freccia per evidenziare *Sì*.
- 4) Premete **ENTER**.
Tutte le impostazioni dell'Immagine tornano ai valori predefiniti originali.

4.1.3 Confronto delle Immagini durante la Regolazione dell'Immagine

Durante la regolazione dell'immagine, mirate a ottenere un miglioramento generale regolando ciascun parametro o opzione uno alla volta. Molte piccole regolazioni portano all'immagine ottimale per la vostra area visiva. Man mano che ciascuna opzione cambia, riferitevi all'immagine precedentemente impostata per un confronto. Questa sezione comprende delle note sulla regolazione e procedure per regolare l'immagine.

Ciascun parametro/opzione deve essere regolato separatamente. Per esempio, se due opzioni sotto Selezione AV, STANDARD e FILM necessitano di una regolazione, modificate/confrontate un'opzione, quindi salvate l'impostazione preferita prima di passare all'altra opzione. Di seguito sono altre istruzioni per la regolazione dell'immagine.

- Le regolazioni sono disponibili mentre si trovano sullo schermo *Dopo*. Se tentate di effettuare le regolazioni mentre viene visualizzato lo schermo *Prima* comparirà un messaggio di avvertimento.
- Passate ad un altro parametro/opzione solo dallo schermo *Dopo*. Se state visualizzando lo schermo *Prima* quando selezionate un'altra opzione, i dati *Prima* vanno perduti.
- Abbandonando un'opzione dallo schermo *Prima* si memorizza quella voce precedente e si disattiva il tasto.
- Abbandonando un'opzione dallo schermo *Dopo* si memorizza la nuova voce e si disattiva il tasto.
- Spostando/modificando l'opzione/parametro Selezione AV si memorizza l'impostazione dell'opzione (il tasto continua a funzionare).

Seguite i passi sotto descritti per regolare le opzioni per la qualità d'immagine preferita.

- 1) Premete **HOME MENU**.
- 2) Selezionate *Immagine* dal menu principale.
Usate i pulsanti freccia per evidenziare un'opzione poi premete ENTER.
- 3) Selezionate un'opzione.
- 4) Premete **USER MENU** mentre il menu di regolazione si trova sullo schermo.
La parola "Prima" compare sullo schermo con l'immagine non regolata visualizzata al Punto 2.
- 5) Premete nuovamente **USER MENU**.
*Compare l'immagine regolata e scompare la parola "Prima".
Premendo USER MENU si cambia l'immagine tra Prima e Dopo.*
- 6) Ripetete i Passi da 3 a 5 per regolare le altre opzioni d'immagine.
- 7) Premete **HOME MENU** per uscire dal menu.

Note: Se non vengono effettuate selezioni entro 60 secondi, il menu si chiude automaticamente e le impostazioni correnti vengono salvate in memoria.

"Prima" è annullato se:

- Viene premuto il tasto **STANDBY/ON, INPUT, SWAP o AV SELECTION**
- il segnale d'ingresso cambia

Per uscire dal menu senza salvare le modifiche, passare allo schermo *Prima* quindi premete **HOME MENU**.

4.1.4 Regolazioni generali del suono (audio)

Molti preferiscono una base più pesante mentre guardano film o video musicali da una sorgente AV o sul televisore. Altri preferiscono un suono più bilanciato. Per regolare a piacimento la qualità del suono, seguite le istruzioni sotto descritte.

- 1) Selezionate *Suono* dal Home Menu.
- 2) Selezionate un'opzione per la regolazione.

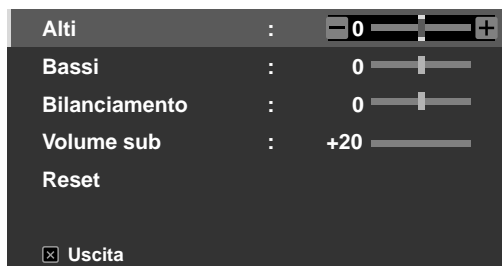

- 3) Usate i tasti freccia sinistra/destra (←/→) per regolare l'opzione.

Opzioni	Tasto sinistro	Tasto destro
Alti	indebolisce la tonalità	rafforza la tonalità
Bassi	indebolisce la tonalità	rafforza la tonalità
Bilanciamento	sposta il bilanciamento audio a sinistra	sposta il bilanciamento audio a destra
Volume sub	indebolisce il livello di ingresso audio	rafforza il livello di ingresso audio

Ripristino impostazioni audio predefinite

Per ripristinare le impostazioni audio predefinite alla fonte, seguite le istruzioni sotto descritte.

- 1) Evidenziate *Reset* dal menu *Suono*.
- 2) Premete **ENTER** per continuare con la reimpostazione del suono.
Compare una schermata di conferma per chiedervi se le impostazioni devono essere ripristinate ai valori predefiniti alla fonte.
- 3) Usate i tasti freccia per evidenziare *Sì*.
- 4) Premete **ENTER** per ripristinare tutte le impostazioni audio ai valori predefiniti originali.
- 5) Premete **EXIT** per uscire dal menu.

4.2 Avviamenti intelligenti per nuovi proprietari

Molte delle funzioni del display flat-panel ne facilitano l'utilizzo ma lo rendono anche più ecologico. Questa sezione illustra come prolungare la durata del vostro schermo tenendo un occhio di riguardo verso l'efficienza energetica. Vi consigliamo di applicare tutte le seguenti funzioni per un uso più semplice, una qualità ottimale e una lunga durata.

4.2.1 Prolungate la durata dello schermo

Questa funzione fornisce delle scorciatoie a una durata di servizio più lunga del vostro schermo. Il vostro display flat-panel comprende un'opzione Imp. Lunga durata. Attivando questa opzione, lo schermo seleziona automaticamente diverse funzioni che possono prolungare la durata del vostro schermo e aiutare a diminuire immagini residue o ritenzioni di immagini. Per impostare quest'opzione, seguite i passi sotto descritti.

- 1) Accedete a *Imp. Lunga durata* tramite il menu *Opzioni*.
Appare una schermata di conferma.
- 2) Selezionate *Sì* dal sottomenu.
Vengono selezionate automaticamente le seguenti impostazioni:
 - *Dimens. Automatic.: Zoom panoram.*
 - *Masch. laterale - Rivelazione: Modalità 1*
 - *Orbiter (sorgente AV): Modalità 1*
 - *Orbiter (sorgente PC): Modalità 1*
 - *Risparmio energia: Modalità*
 - *Selezione AV: OTTIMIZZA (solo quando è stato precedentemente impostato su DINAMICO)*
- 3) Premete **HOME MENU** per uscire dal menu.

4.2.2 Regolazione della luminosità dell'Indicatore di accensione

Regolate la luminosità dell'indicatore di accensione in base al livello di luminosità dell'area di visualizzazione. Selezionando *Auto* si cambia la luminosità dell'indicatore in *Alti*, *Medi* e *Bassi* per armonizzare il livello di luminosità dell'area visiva. Per impostare l'indicatore, seguite le istruzioni sotto descritte.

- 1) Accedete a *Blu LED* tramite il menu *Opzioni*.
- 2) Selezionate *Automatico*, *Alti*, *Medi* o *Bassi* dal sottomenu.
- 3) Premete **HOME MENU** per uscire dal menu.

4.2.3 Impostazione della Priorità ingressi

Con una priorità ingressi assegnata, il display flat-panel passa automaticamente a quell'ingresso quando sono presenti dei segnali. Per impostare la priorità ingressi, seguite le istruzioni sotto descritte.

- 1) Accedete a *Priorità ingressi* tramite il menu *Opzioni*.
- 2) Selezionate *Automatico* dal sottomenu.
- 3) Selezionate l'ingresso desiderato.
Il rilevamento di un altro segnale a un ingresso diverso fa passare automaticamente l'ingresso selezionato al nuovo ingresso. Dopo che l'ingresso cambia, l'ingresso precedente non viene ripristinato anche quando il segnale scompare all'ingresso.
- 4) Premete **HOME MENU** per uscire dal menu.

4.2.4 Accensione dell'Orbiter dell'Immagine

Una funzione incorporata di protezione contro le immagini residue è la funzione Orbiter. La funzione Orbiter modifica leggermente la posizione dell'immagine mentre si trova sullo schermo.

Per attivare la funzione Orbiter, si seguano i passi sotto descritti.

- 1) Accedete a *Orbiter* tramite il menu *Opzioni*.
- 2) Selezionate *Modalità 1, Modalità 2 o Spento*.
 - *Modalità sorgente AV 1: per qualsiasi modalità di schermo eccetto Dot by Dot*
 - *Modalità sorgente AV 2: per tutte le modalità schermo disponibili*
 - *Modalità sorgente PC 1: per abilitare la funzione Orbiter*
 - *Modalità sorgente PC 2: per rendere omogeneo l'aspetto del testo/caratteri*
- 3) Premete **HOME MENU** per uscire dal menu.

Nota: Le estremità più lontane di un'immagine potrebbero essere talvolta nascoste mentre cambia la posizione dell'immagine. Inoltre, quando la funzione Orbiter è impostata su Modalità 1 o Modalità 2, l'immagine può sembrare spostarsi leggermente sullo schermo.

4.2.5 Attivazione periodica della Procedura Video Salvascermo

La funzione Procedura Video fa sembrare bianco lo schermo, il che aiuta a ridurre le immagini residue o la ritenzione delle immagini. Mentre la schermata della Procedura Video è accesa, sono disponibili solamente il tasto **MONITOR** (📺) del telecomando e il tasto STANDBY/ON dello schermo. Lo schermo viene messo automaticamente in Standby un'ora dopo l'inizio della Procedura video. Per annullare la schermata della Procedura Video, premete il tasto **MONITOR** (📺) del telecomando oppure premete il tasto STANDBY/ON dello schermo.

Per attivare la schermata della Procedura Video, seguite i passi sotto descritti.

- 1) Accedete a *Procedura video* tramite il menu *Opzioni*.
Appare una schermata di conferma.
- 2) Selezionate *Iniz.* dal sottomenu.
Viene visualizzata la schermata Procedura video.
- 3) Lasciate lo schermo per un minimo di un'ora.

Nota: Il timer della Procedura Video ha priorità rispetto alle impostazioni Spegnimento con Timer, Nessun segnale off, e Nessuna operaz. Off (Gestione alimentazione).

4.2.6 Attivazione del Risparmio energia per ridurre il consumo elettrico

L'opzione Risparmio energia riduce sia la luminosità dell'immagine sia il consumo elettrico. L'impostazione raccomandata, Modalità 1, prolunga la durata del vostro schermo mantenendo il consumo elettrico a un livello minimo.

Seguite le procedure di sotto per attivare l'opzione Risparmio energia.

- 1) Accedete a *Risparmio energia* tramite il menu *Comando di accensione*.
- 2) Selezionate un'opzione dal sottomenu *Risparmio energia*.

Opzioni	Descrizione
STANDARD	Nessun effetto
Modalità 1	consuma meno energia della modalità Standard
Modalità 2	consuma meno energia della modalità Modalità 1
Immag. disatt	Immag. disatt quanto si chiude il Home Menu con questa opzione selezionata

- 3) Premete **HOME MENU** per uscire dal menu.

Nota: Per disattivare lo schermo, selezionate Immag. disatt.

4.2.7 Accensione dello Spegnimento con Timer

Per risparmiare energia e massimizzare la durata del vostro display flat-panel, provate a usare lo Spegnimento con Timer per le occasioni in cui lo schermo potrebbe essere lasciato acceso per caso. Lo Spegnimento con Timer mette lo schermo in Standby quando scade il tempo selezionato. Lo Spegnimento con Timer offre periodi temporali di 30, 60, 90 o 120 minuti. Quando il Timer scende a cinque minuti, compare un promemoria sullo schermo ogni minuto fino allo scadere del tempo.

Per impostare lo Spegnimento con Timer, seguite i passi sotto descritti.

- 1) Premete **USER MENU**.
- 2) Selezionate *Spegnimento con Timer* dal User Menu.
- 3) Selezionate il periodo temporale desiderato.
Selezionate tra 30 minuti e due ore (120 minuti).
- 4) Premete nuovamente **USER MENU** per uscire dal menu.

Nota: Quando lo spegnimento con timer è stato impostato, " ---min" appare in alto sul menu.

Il timer della Procedura video ha la priorità sullo spegnimento con timer. Quando la Procedura video è attiva, lo spegnimento con timer viene disattivato. La Procedura Video viene illustrata una sezione precedente del presente manuale.

5 Opzioni aggiuntive per la regolazione dell'immagine

Vi consigliamo di leggere questo capitolo per individuare le caratteristiche e le funzioni del display flat-panel, al fine di ottenere il massimo rendimento e garantirvi un'ottima visione. Molte sezioni sono relative alla regolazione dell'immagine e dell'audio e alla configurazione dello schermo e del menu, mentre altre sezioni fanno riferimento alla gestione dell'alimentazione. Potete scegliere quali di queste modifiche apportare.

5.1 Scegliete un'opzione AV (Video, GIOCO, ecc.)

Le opzioni o la selezione AV dipendono dalla luminosità dell'ambiente e del film visualizzato, come accade per il sensore luce. Le immagini possono provenire da una sorgente AV oppure da un PC. Entrambe le sorgenti sono discusse nel seguito.

Scegliete tra le sette Selezioni AV per ottimizzare la visione da una sorgente AV. Utilizzate il telecomando oppure il Home Menu per selezionare la sorgente AV. Per l'utilizzo di un PC, passare a "5.1.3 Scegliere una sorgente PC". Se la sorgente AV è un Controllo Gioco, si selezioni GIOCO e si veda "5.1.4 Imposta il pannello affinché riconosca una console per giochi" per ulteriori informazioni.

5.1.1 Sorgente AV tramite telecomando

Per impostare la Selezione AV per una sorgente AV esterna, far riferimento alle indicazioni seguenti.

- 1) Premete **AV SELECTION** sul telecomando.
Viene visualizzata la selezione AV corrente.
- 2) Premete nuovamente **AV SELECTION** prima che la modalità visualizzata scompaia.
Ad ogni pressione le opzioni vengono visualizzate ciclicamente nella sequenza.

Selezione AV	Descrizione
OTTIMIZZA	regola automaticamente la qualità dell'immagine in base al livello di luminosità dell'area di visualizzazione
STANDARD	per immagini molto definite in luoghi normalmente illuminati
DINAMICO	per immagini molto nitide e caratterizzate dal massimo contrasto; in questa modalità non è possibile regolare manualmente la qualità dell'immagine
FILM	immagine ottimizzata per la visualizzazione di film
PURO	i segnali in ingresso sono riprodotti quanto più fedelmente possibile per il controllo delle immagini, ad esempio
SPORT	immagine ottimizzata per la visualizzazione di programmi sportivi
GIOCO	riduce la luminosità dell'immagine in modo da consentirne una più agevole visione
UTENTE	permette di personalizzare le impostazioni come desiderato (la modalità può essere impostata per ciascuna sorgente di ingresso)

- 3) Consente di far scomparire la schermata di Selezione AV.
Quando la schermata del menu scompare, il pannello è bloccato sull'ultima opzione visualizzata.

5.1.2 Scegliere una sorgente AV tramite il Home Menu

Un altro metodo per scegliere una Selezione AV si basa sul Home Menu.

La Selezione AV, OTTIMIZZA imposta automaticamente la migliore qualità di immagine possibile per la sorgente selezionata e per l'ambiente di visione.

DINAMICO blocca le regolazioni automatiche per alcune opzioni specifiche. L'impostazione DINAMICO blocca Contrasto, Luminosità, Colore, Sfumatura, Definizione e Reset. Le opzioni non disponibili appaiono oscurate sul menu.

Per scegliere una sorgente AV tramite il Home Menu, seguite i passi seguenti.

- 1) Accedere alla *Selezione AV* tramite il menu *Immagine*.
- 2) Selezionate un'opzione dal sottomenu.



Quando è selezionato OTTIMIZZA, le immagini sono riprodotte in base alle informazioni raccolte dal Sensore luce.

- 3) Premete **HOME MENU** per uscire dal menu.

5.1.3 Scegliere una sorgente PC

Da un PC, scegliete tra le due Selezioni AV per ottenere la migliore immagine. Le opzioni sono riportate di seguito:

- STANDARD: per immagini molto definite in luoghi normalmente illuminati
- UTENTE: permette di personalizzare le impostazioni per ciascuna sorgente di ingresso

5.1.4 Imposta il pannello affinché riconosca una console per giochi

La funzione GIOCO consente di specificare la preferenza per la qualità dell'immagine o per la funzionalità quando si aggiunge una console per giochi al display flat-panel.

Per memorizzare nel pannello la preferenza GIOCO, si seguano i passi sotto descritti.

- 1) Accedete alla *Regolaz. avanzata* tramite il menu *Immagine*.
- 2) Selezionate *Altri* dal menu *Regolaz. avanzata*.
- 3) Selezionate *Controllo Gioco* dal sottomenu.
- 4) Selezionate *Acceso* (funzionalità preferita) oppure *Spento* (qualità dell'immagine preferita).
- 5) Premete **HOME MENU** per uscire dal menu.

Per attivare l'opzione *Controllo Gioco*, impostate la Selezione AV a GIOCO e utilizzate un ingresso esterno (a meno che la sorgente non sia un PC). Quando sullo schermo è visualizzata una sorgente PC, l'opzione *Controllo Gioco* è ignorata. Inoltre, l'opzione *Controllo Gioco* per la funzionalità (acceso) è ignorata durante la visualizzazione multi-schermo (si veda "5.4 Visualizzazione in modalità multi-schermo") e durante il fermo immagine (si veda "5.5 Fermare l'immagine").

5.2 Regolare elementi specifici dell'immagine

La tecnologia al plasma consente di ottenere tra le migliori immagini disponibili al momento. Tuttavia, l'area e l'ambiente di visualizzazione e le preferenze personali possono incidere sulla qualità dell'immagine. Questa sezione fornisce tutte le indicazioni per regolare l'immagine affinché possiate ottenere la migliore visione possibile.

5.2.1 Scegliere il formato di visualizzazione (automaticamente o manualmente)

Dimensionamento automatico dello schermo

Il display flat-panel è in grado di selezionare automaticamente il formato di visualizzazione più adatta per il segnale video proveniente da un dispositivo HDMI. Per dimensionare automaticamente la visualizzazione, si seguono i passi sotto descritti.

- 1) Accedete alla funzione *Dimens. Automatic.* tramite il menu *Schermo*.
- 2) Selezionate *Naturale* oppure *Zoom panoram.* dal sottomenu.

Opzioni	Descrizione
Spento	disattiva la funzione Dimens. automatic
Naturale	adatta l'immagine alla dimensione dello schermo
Zoom panoram.	ingrandisce l'immagine e visualizza solo la parte compresa nel formato 4:3 in pieno schermo e grande schermo

- 3) Premete **HOME MENU** per uscire dal menu.

Nota: Se il segnale video non contiene informazioni sul formato, la funzione per il dimensionamento automatico non è disponibile.

Dimensionamento manuale dello schermo

Se l'immagine non è visualizzata nel formato corretto dello schermo, selezionatelo manualmente. Scorrete il menu per individuare la dimensione corretta dello schermo per lo specifico segnale video.

Le dimensioni dello schermo selezionabili variano in base al tipo di segnale in ingresso. Durante la visione di contenuti video, premete **SCREEN SIZE** sul telecomando per visualizzare ciclicamente Automatico, FULL, Dot by Dot, ZOOM, CINEMA, 4:3, WIDE, WIDE1, WIDE2, FULL 14:9 e CINEMA 14:9. È possibile cambiare liberamente il formato di visualizzazione durante la riproduzione di altre sorgenti d'ingresso. Durante la ricezione di immagini HD è disponibile la voce Automatico.

Il seguente grafico fornisce informazioni relative all'aspetto dello schermo per ciascuna opzione.

Opzioni AV	Descrizione
Automatico	aggiunge maschere laterali o visualizza l'immagine intera quando sono rilevate immagini HD contenenti maschere laterali (Vedete <i>Rivelazione delle maschere</i> a pagina 40)
FULL (FULL 14:9)	comprime immagini 16:9 (14:9)
Dot by Dot	fa corrispondere il segnale in ingresso con lo stesso numero di pixel dello schermo (selezionabile solo per i segnali 1080i o 1080p)
ZOOM	con alcune immagini di tipo letterbox a 16:9 possono apparire una barra superiore ed una inferiore
CINEMA CINEMA 14:9	con alcune immagini di tipo letterbox a 14:9 possono apparire una barra superiore ed una inferiore (disponibile solo per segnali SD)
4:3	su ciascun lato appare una barra laterale
WIDE	le immagini si estendono progressivamente verso ogni lato (disponibile solo per segnali SD)
WIDE1	le immagini si estendono progressivamente verso ogni lato (disponibile solo per segnali HD)
WIDE2	le immagini si estendono verso ogni lato (disponibile solo per segnali HD)
Opzioni PC	Descrizione
4:3	riempie lo schermo senza alterare il formato del segnale in ingresso
FULL	visualizza lo schermo a 16:9

Con WIDE1 oppure WIDE2 selezionato, un'immagine ad alta definizione (HD) può essere visualizzata al di fuori dello schermo. Se un'immagine o il menu appare tagliato, cambiare l'opzione a FULL.

Evitare di riprodurre segnali che riempiono solo una parte dello schermo. Le immagini che non riempiono completamente lo schermo potrebbero provocare una ritenzione temporanea o permanente dell'immagine a seconda della frequenza e della durata. Ad esempio, un'immagine HD con maschere laterali (contenuto in formato 4:3) provoca un'usura non uniforme delle celle al plasma. Se appaiono le maschere laterali durante una trasmissione, alla fine del film o del programma, passare alla visualizzazione a schermo pieno. In questo modo si aiuta il pannello a bilanciare l'usura delle celle al plasma e proteggere il display da problemi di post-immagine. Per maggiori informazioni sulle maschere, si veda "5.3.1 Regolazione delle maschere (bande nere laterali)".

Nota: Non tutti i segnali video contengono informazioni sulle dimensioni alternative dello schermo.

5.2.2 Correggere l'immagine proveniente da una sorgente AV o PC

Sebbene la regolazione dell'immagine dipenda dalle preferenze personali, spesso la sorgente produce cambiamenti inattesi. Il vostro display flat-panel offer diverse opzioni di regolazione.

Sorgente AV

Opzioni	Freccia a sinistra	Freccia a destra
Contrasto	minor contrasto	maggior contrasto
Luminosità	più scuro	più luminoso
Colore	colore più debole	colore più forte
Sfumatura	toni della pelle violacei	toni della pelle verdognoli
Definizione	definizione attenuata	definizione più nitida
Temp. Colore	la tonalità di bianco è regolabile a piacimento	
Gamma	regola il bilanciamento tra porzioni luminose e scure dell'immagine	

Sorgente PC

Opzioni	Freccia a sinistra	Freccia a destra
Contrasto	minor contrasto	maggior contrasto
Luminosità	più scuro	più luminoso
Rosso	colore più debole	colore più forte
Verde	colore più debole	colore più forte
Blu	colore più debole	colore più forte

Per correggere l'immagine proveniente da una sorgente AV o PC, si seguano i passi sotto descritti.

- 1) Premete **HOME MENU**.
- 2) Selezionate *Immagine* dal menu principale.
Usate i pulsanti freccia per evidenziare un'opzione poi premete ENTER.
- 3) Selezionate un'opzione da regolare.



(Sorgente AV)

- 4) Selezionate il livello desiderato per l'opzione scelta utilizzando le frecce sinistra/destra (←/→).



- 5) Ripetete il processo per tutte le regolazioni aggiuntive.
6) Premete nuovamente **HOME MENU** per uscire dal menu una volta completate tutte le regolazioni.

Nota: Reset ripristina tutte le impostazioni ai valori di fabbrica.

5.3 Assegnazione di funzioni avanzate per le immagini

Il vostro display flat-panel fornisce diverse funzioni avanzate per ottimizzare la qualità dell'immagine che vanno oltre le regolazioni di base discusse nelle precedenti sezioni di questo manuale. Questa sezione esamina la potenza offerta dalla Regolazione Avanzata di Pioneer, con neri di qualità superiore, bianchi meglio bilanciati e un miglioramento totale del colore.

5.3.1 Regolazione delle maschere (bande nere laterali)

Le maschere riempiono gli spazi su entrambi i lati di un'immagine. Alcuni contenuti non riempiono lo schermo, per cui appaiono delle bande laterali su entrambi i lati dell'immagine. Questa sezione spiega come regolare le maschere.

Rivelazione delle maschere

Alcuni segnali HD hanno contenuti in formato 4:3 con maschere laterali. Le maschere laterali sono bande nere che appaiono a destra e a sinistra dell'immagine. Se la dimensione del display flat-panel è impostata a Naturale durante il processo di dimensionamento automatico, le barre grigie sostituiscono quelle nere. Quando il pannello è impostato a Zoom panoram., le barre sono nascoste. In questo si riduce il rischio di effetti di post-immagine. Per consentire al pannello di individuare le maschere laterali, si seguano i passi sotto descritti.

- 1) Accedete alla funzione *Masch. laterale* tramite il menu *Schermo*.
- 2) Selezionate *Rivelazione* dal sottomenu.
- 3) Selezionate *Modalità 1* oppure *Modalità 2* per attivare la rivelazione della maschera laterale.
La Modalità 1 rivela solo le maschere laterali nere, mentre la Modalità 2 rivela sia le maschere nere che altre maschere illustrate laterali. Selezionate Spento per disattivare questa funzione.
- 4) Premete **HOME MENU** per uscire dal menu.

I segnali video possono incidere in maniera diversa sulla funzione di rivelazione della maschera laterale. Per immagini ad alta definizione con la funzione di rivelazione della maschera laterale su Acceso, il pannello individua automaticamente le immagini contenenti maschere laterali e le presenta pieno schermo.

Ciclare tra le dimensioni dello schermo per selezionare Automatico per i segnali video che non contengono informazioni sul formato dello schermo.

I contenuti video possono incidere sulla funzione di rivelazione della maschera laterale. Se si verifica un errore di rilevazione quando si guarda un contenuto HD, cambiate manualmente la dimensione dello schermo al valore corretto.

Mod. HD Wide

La Modalità HD Wide permette di selezionare la modalità di visualizzazione (WIDE 1 oppure WIDE 2) quando si individuano le maschere laterali che appaiono nell'immagine 4:3. Questa opzione è disponibile quando il menu Dimens.Automatic. è impostato a Zoom panoram. e la funzione di la rivelazione della maschera laterale è impostata a Modalità 1 oppure Modalità 2. Per abilitare la Modalità HD Wide, si seguano i passi sotto descritti.

- 1) Accedete alla funzione *Masch. laterale* tramite il menu *Schermo*.
- 2) Selezionate *Mod. HD Wide* dal sottomenu.
- 3) Selezionate *Modalità 1* oppure *Modalità 2* per attivare la Modalità HD Wide.
 - *Modalità 1: quando si individuano maschere laterali, la modalità dello schermo è impostata a WIDE 1.*
 - *Modalità 2: quando si individuano maschere laterali, la modalità dello schermo è impostata a WIDE 2.*
- 4) Premete **HOME MENU** per uscire dal menu.

Maschere laterali attenuate

Se i contenuti sono visualizzati con bande (maschere laterali) su ogni lato dell'immagine quando la dimensione dello schermo è impostata a 4:3 e la funzione di rivelazione delle maschere laterali è attiva, le bande automaticamente passano dal nero al grigio. Tuttavia, il grigio appare abbastanza scuro. Per modificare il colore delle bande a una tonalità più chiara di grigio, si seguano i passi sotto descritti.

- 1) Accedete alla funzione *Masch. laterale* tramite il menu *Schermo*.
- 2) Selezionate *Sinc.Luminosità* dal sottomenu.
- 3) Selezionate il parametro desiderato.

Parametro	Descrizione
Fissa	imposta sempre la stessa luminosità per le maschere laterali grigie
Automatico	regola la luminosità delle maschere laterali in funzione della luminosità delle immagini a video

- 4) Premete **HOME MENU** per uscire dal menu.

Ripristino delle impostazioni di fabbrica

Per ripristinare le impostazioni di fabbrica per lo schermo, seguite le istruzioni sottostanti.

- 1) Accedete alla funzione *Reset* tramite il menu *Schermo*.
- 2) Premete il tasto **ENTER** per continuare con il ripristino dello schermo.
- 3) Utilizzate i tasti freccia per selezionare *Sì*.
- 4) Premete **ENTER**.
Tutte le impostazioni dello schermo tornano ai valori di fabbrica.

5.3.2 Selezionare un livello di temperatura di colore

Utilizzare questa opzione per regolare la temperatura di colore per un miglior bilanciamento del bianco. Per regolare il bilanciamento del bianco, date corso alla seguenti istruzioni.

- 1) Accedete alla funzione *Temp.Colore* tramite il menu *Immagine*.
- 2) Selezionate il parametro desiderato dal sottomenu.

Parametro	Descrizione
Alto	bianco con sfumature bluastre
Medio alto	sfumatura intermedia tra Alto e Medio
Medio	tonalità naturale
Medio basso	sfumatura intermedia tra Medio e Basso
Basso	bianco con sfumature rossastre
Manuale	la tonalità di bianco è regolabile a piacimento

Per regolare manualmente il bilanciamento del bianco, continuare con i passi seguenti.

- 3) Selezionate *Manuale* nel punto 2.
- 4) Premete **ENTER** per confermare.
- 5) Utilizzate il tasto freccia a destra per regolare il bilanciamento.
Appare così lo schermo delle regolazioni manuali.

- 6) Selezionate un'opzione da regolare.
- 7) Selezionate il livello desiderato.

Opzioni		Freccia a sinistra	Freccia a destra
R Alto	sintonizzazione fine di aree luminose	rosso più debole	rosso più intenso
G Alto		verde più debole	verde più intenso
B Alto		blu più debole	blu più intenso
R Basso	sintonizzazione fine di aree scure	rosso più debole	rosso più intenso
G Basso		verde più debole	verde più intenso
B Basso		blu più debole	blu più intenso

- 8) Premete **RETURN** per ripetere i punti 6 e 7 tutte le volte che è necessario per le regolazioni aggiuntive.
- 9) Premete **HOME MENU** per uscire dal menu.

5.3.3 Regola le caratteristiche di gradazione delle immagini (gamma)

Usare questa opzione per regolare le caratteristiche delle immagini (caratteristiche gamma). Per le regolazioni, seguite i passi sottostanti.

- 1) Accedete alla funzione *Gamma* tramite il menu *Immagine*.
- 2) Selezionate da 1 a 5 dal sottomenu.
- 3) Premete **HOME MENU** per uscire dal menu.

5.3.4 Selezionate un livello PureCinema per immagini di alta qualità

La funzione PureCinema di Pioneer rileva automaticamente le sorgenti dei film (originariamente codificate a 24 fotogrammi al secondo), le analizza e quindi ricrea ciascun fotogramma in modo da generarne un'immagine ad alta definizione. La funzione supporta sia film che materiale testuale.

Per impostare il livello PureCinema per il vostro materiale HD, seguite i passi sotto descritti.

- 1) Accedete alla *Regolaz. avanzata* tramite il menu *Immagine*.
- 2) Selezionate *PureCinema* dal menu *Regolaz. avanzata*.
- 3) Selezionate *Modo cinema* oppure *Ottimiz.testo*, a seconda del materiale.
- 4) Selezionate il parametro desiderato.

Modalità	Parametro	Descrizione
Modo cinema	Spento	disattiva la funzione PureCinema
	Standard (non selezionabile con segnali in ingresso da 480p, 720p@60 Hz, oppure 1080p@60 Hz)	individua automaticamente DVD registrati oppure immagini ad alta definizione (ad esempio, film) che hanno 24 fotogrammi al secondo per una riproduzione fluida e vivida
	Liscio (non selezionabile con segnali in ingresso da 1080p@60 Hz)	produce immagini dinamiche più vivide e regolari
	Avanzamento (non selezionabile con segnali in ingresso da 1080p@60 Hz)	converte immagini DVD in qualità schermo cinematografico a 72 Hz (ad esempio, film)
Ottimiz. Testo	Spento	disattiva l'Ottimizzazione testo
	Acceso	migliora la qualità di visualizzazione dei sottotitoli

5) Premete **HOME MENU** per uscire dal menu.

Note: Attivando l'impostazione Controllo Gioco sotto il menu Opzioni, si disabilita l'impostazione PureCinema. Questa impostazione si applica solo ai segnali video in ingresso.

5.3.5 Selezionare un'opzione Intelligent Mode

Utilizzare questa funzione per ottimizzare le tonalità di colore dell'immagine e la luminosità.

Per selezionare l'Intelligent Mode, si seguano i passi sotto descritti.

- 1) Accedete alla *Regolaz. avanzata* tramite il menu *Immagine*.
- 2) Selezionate *Intelligent Mode* dal menu *Regolaz. avanzata*.
- 3) Selezionate *Modalità 1* oppure *Modalità 2* (oppure *Spento*).
- 4) Selezionate il parametro desiderato.

Parametro	Descrizione
Spento	Nessun effetto
Modalità 1	compensa per impostazioni dell'immagine più efficaci
Modalità 2	compensa per una appropriata regolazione dell'immagine

5) Premete **HOME MENU** per uscire dal menu.

Note: Sebbene questa funzione ottimizzi gradualmente la qualità dell'immagine, potrebbero essere visibili cambiamenti nella sfumatura e nella luminosità dell'immagine. Si tratta di un comportamento normale che non è indice di un malfunzionamento. Questa impostazione si applica solo ai segnali video in ingresso.

5.3.6 Selezionare l'opzione Dettagli immagine

La funzione Dettagli immagine fornisce quattro possibili regolazioni: Immagine DRE, Livello Nero, ACL e Modalità aumenta per migliorare il contrasto e la definizione dell'immagine.

Per selezionare l'opzione Dettagli immagine, si seguano i passi sotto descritti.

- 1) Accedete alla *Regolaz. avanzata* tramite il menu *Immagine*.
- 2) Selezionate *Dettagli immagine* dal sottomenu.
- 3) Selezionate *Immagine DRE, Livello Nero, ACL* oppure *Modalità aumenta*.
- 4) Selezionate il parametro desiderato.

Opzioni	Parametro	Descrizione
Immagine DRE (enfatisza il contrasto dell'immagine tra parte luminosa e parte scura)	Spento	Nessun effetto
	Alti	funzione Immagine DRE potenziata
	Medi	funzione Immagine DRE standard
	Bassi	funzione Immagine DRE moderata
Livello Nero (enfatisza la parte nera dell'immagine per potenziare il contrasto)	Spento	Nessun effetto
	Acceso	attiva la funzione Livello Nero
ACL (compensa le immagini per il contrasto ottimale)	Spento	Nessun effetto
	Acceso	attiva la funzione ACL
Modalità aumenta (elabora l'area ad alta frequenza (dettagliata) dell'immagine)	1 (Forte)	seleziona l'immagine Vivida (DEFINIZIONE)
	2 (Naturale)	seleziona l'immagine Naturale (DEFINIZIONE)
	3 (Morbido)	seleziona l'immagine Morbida (DEFINIZIONE)

- 5) Premete **HOME MENU** per uscire dal menu.

Nota: Questa impostazione si applica solo ai segnali video in ingresso.

5.3.7 Utilizzo delle funzioni CTI e Spazio Colore

Utilizzo delle opzioni Color Transient Improvement (CTI) e Spazio colore per migliorare ulteriormente l'immagine.

Per impostare le opzioni CTI e Spazio colore, si seguano i passi sotto descritti.

- 1) Accedete alla *Regolaz. avanzata* tramite il menu *Immagine*.
- 2) Selezionate *Dettaglio Colore* dal menu *Regolaz. avanzata*.
- 3) Selezionate *CTI* oppure *Spazio colore* dal sottomenu.
- 4) Selezionate il parametro desiderato.

Opzioni	Parametro	Descrizione
CTI	Spento	Nessun effetto
	Acceso	attiva la funzione CTI
Spazio colore	1	ottimizza l'immagine per una riproduzione vivida e vivace del colore
	2	riproduzione del colore standard

5) Premete **HOME MENU** per uscire dal menu.

Nota: Questa impostazione si applica solo ai segnali video in ingresso.

5.3.8 Utilizzo della Gestione colore

Utilizzate l'opzione Gestione colore per una regolazione fine del colore dell'immagine.

Per selezionare l'opzione Gestione colore, si seguano i passi sotto descritti.

- 1) Accedete alla *Regolaz. avanzata* tramite il menu *Immagine*.
- 2) Selezionate *Dettaglio Colore* dal menu *Regolaz. avanzata*.
- 3) Selezionate *Gestione colore* dal sottomenu.
- 4) Selezionate il parametro desiderato.
- 5) Selezionate il livello desiderato.

Voce	Freccia a sinistra	Freccia a destra
Rosso	più prossimo al magenta	più prossimo al giallo
Giallo	più prossimo al rosso	più prossimo al verde
Verde	più prossimo al giallo	più prossimo al ciano
Azzurro	più prossimo al verde	più prossimo al blu
Blu	più prossimo al ciano	più prossimo al magenta
Magenta	più prossimo al blu	più prossimo al rosso

6) Premete **RETURN** o utilizzate il **←/→** tasto per ripetere i punti 4 e 5 in base alle necessità.

7) Premete **HOME MENU** per uscire dal menu.

Nota: Questa impostazione si applica solo ai segnali video in ingresso.

5.3.9 Riduzione del rumore dall'immagine

Utilizzate la funzione di riduzione del rumore per ottenere immagini chiare, incisive. Consultate la tabella sottostante per dettagli sulla funzione di riduzione del rumore video.

Per selezionare le opzioni Riduzione rumore, si seguano i passi sotto descritti.

- 1) Accedete alla *Regolaz. avanzata* tramite il menu *Immagine*.
- 2) Selezionate *Riduzione rumore* dal menu *Regolaz. avanzata*.
- 3) Selezionate *3DNR, Campo NR, Blocco NR* oppure *Ronzio NR*.
- 4) Selezionate il parametro desiderato.

Opzioni	Parametro	Descrizione
3DNR (3-dimensional Noise Reduction, ovvero riduzione tridimensionale del rumore)	Spento	Nessun effetto
	Alti	funzione DNR potenziata
	Medi	funzione DNR standard
	Bassi	funzione DNR limitata
Campo NR (rimuove lo sfarfallio per immagini più naturali)	Spento	Nessun effetto
	Alti	funzione Campo NR potenziata
	Medi	funzione Campo NR standard
	Bassi	funzione Campo NR moderata
Blocco NR (riduce il rumore in immagini HD)	Spento	Nessun effetto
	Acceso	attiva la funzione Blocco NR
Ronzio NR (riduce il ronzio in immagini DVD e HD)	Spento	Nessun effetto
	Acceso	attiva la funzione Ronzio NR

5) Premete **HOME MENU** per uscire dal menu.

Nota: Questa impostazione si applica solo ai segnali video in ingresso.

5.3.10 Regolare i segnali del colore

Il vostro display flat-panel offre diverse opzioni di regolazione del segnale del colore: 3DYC, Modalità I-P, Modalità attivaz., Controllo Gioco e Modalità solo blu. Utilizzate queste opzioni per regolare i segnali del colore sia per video che per immagini statiche.

Per selezionare le opzioni di regolazione del segnale del colore, si seguano i passi sotto descritti.

- 1) Accedete alla *Regolaz. avanzata* tramite il menu *Immagine*.
- 2) Selezionate *Altri* dal menu *Regolaz. avanzata*.
- 3) Selezionate *3DYC, Modalità I-P, Modalità attivaz., Controllo Gioco* oppure *Modalità solo blu*.
- 4) Selezionate il parametro desiderato.

Opzioni	Parametro	Descrizione
3DYC (ottimizza le caratteristiche di separazione dei segnali di luminosità da quelli del colore)	Spento	Nessun effetto
	Alti	funzione 3DYC potenziata
	Medi	funzione 3DYC standard
	Bassi	funzione 3DYC moderata
Modalità I-P (converte in modo ottimale i segnali da interlacciati a progressivi)	1 (Movimento)	ottimizza le immagini video
	2 (Standard)	impostazione standard
	3 (Statico)	ottimizza le immagini statiche
Modalità attivaz. (cambia la frequenza di visualizzazione dell'immagine)	1	impostazione standard
	2	migliora la leggibilità per lo scorrimento orizzontale del testo
	3	ottimizza il contenuto dei filmati
Controllo Gioco (definisce le preferenze di gioco per la qualità dell'immagine o per la funzionalità)	Spento	qualità dell'immagine preferita
	Acceso	funzionalità preferita
Modalità solo blu (visualizza immagini solo in blu)	Spento	Nessun effetto
	Acceso	attiva la Modalità solo blu

Modalità attivaz. non è disponibile quando si imposta *Controllo Gioco* a *Spento*.

Per attivare l'opzione *Controllo Gioco*, impostare la Selezione AV a *GIOCO*. Questa opzione non è disponibile per la sorgente PC. Inoltre, l'opzione *Controllo Gioco* per la funzionalità (acceso) è ignorata durante la visualizzazione multi-screen (pagina 47) e durante il fermo immagine (pagina 48).

5) Premete **HOME MENU** per uscire dal menu.

*Note: Reset ripristina tutte le impostazioni ai valori di fabbrica.
Questa impostazione si applica solo ai segnali video in ingresso.*

5.4 Visualizzazione in modalità multi-schermo

Il display flat-panel può visualizzare schermi multipli allo stesso tempo, due schermi oppure immagine nell'immagine. Le immagini possono essere invertite (in doppio schermo e immagine nell'immagine) o spostate in vari punti dello schermo (P-in-P).

Doppio schermo



Immagine nell'immagine (P-in-P)



5.4.1 Dividi/ Cambia/ Sposta lo schermo

Per dividere lo schermo in maniera da poter visualizzare l'input da più sorgenti, premete il tasto **SPLIT** sul telecomando. Ogni pressione del tasto commuta la visualizzazione tra doppio schermo, immagine nell'immagine e schermo singolo.

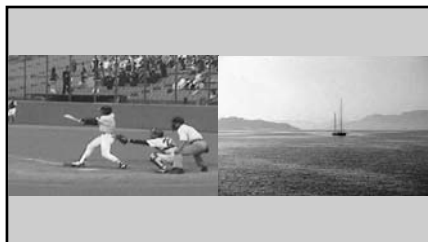
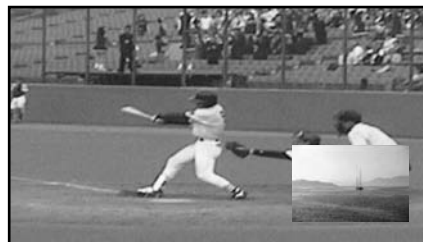
Per cambiare i lati o la posizione dell'immagine, premete il tasto **SWAP**.

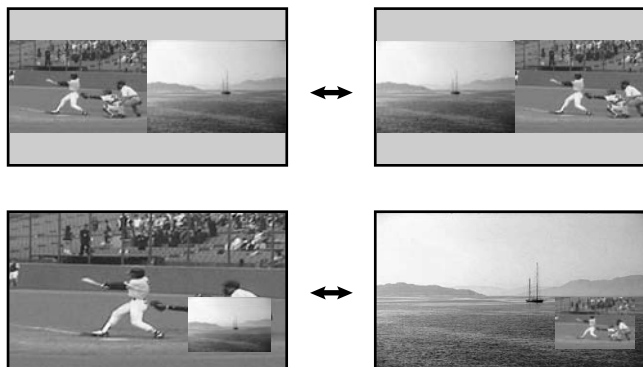

In modalità immagine nell'immagine, per spostare l'immagine piccola in senso orario, premete il tasto **SHIFT**.

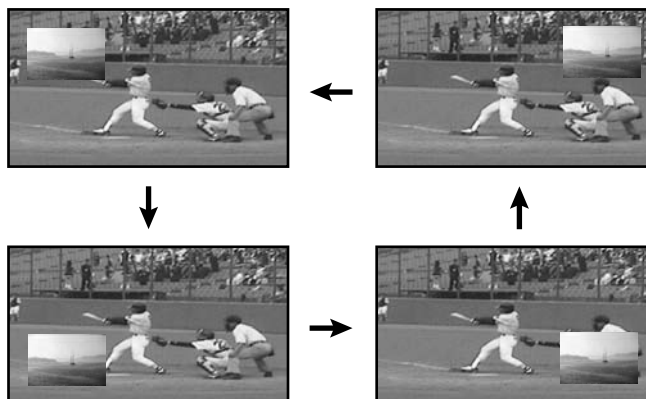

Premere *SPLIT* per ciclare attraverso le varie viste multi-schermo.
Premete *SWAP* per scambiare le posizioni dei due schermi.
Premete *PIP SHIFT* per cambiare la posizione dello schermo piccolo in senso orario durante la visualizzazione in modalità immagine nell'immagine.
Premete *SUB INPUT* per scambiare le sorgenti d'ingresso tra i due schermi.

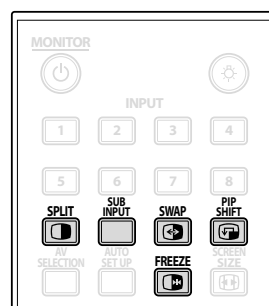

La funzione multi-schermo non è disponibile quando si visualizza una sorgente da un singolo ingresso o da due sorgenti d'ingresso *esterne*.

Avvertenza: La visualizzazione di immagini in multi-schermo per un lungo periodo potrebbe causare effetti di post-immagine.

Per tornare alla visualizzazione in immagine singola, premete **HOME MENU**.

5.4.2 Impostare su Acceso/Spento lo schermo piccolo

Impostare il display flat-screen perché nasconda automaticamente la finestra dello schermo piccolo se su di essa non ci sono segnali in ingresso durante la modalità immagine nell'immagine (sullo schermo è visualizzata solo una cornice). Per attivare questa opzione, seguire la seguente procedura.

- 1) Accedete alla funzione *Rilevamento PIP* tramite il menu *Opzioni*.
- 2) Selezionate *Automatico* dal menu *Rilevamento PIP*.
Lo schermo piccolo sparisce in circa tre secondi se non riceve alcun segnale. Il display ripristina l'immagine quando è presente un segnale in ingresso.
- 3) Premete **EXIT** per uscire dal menu.

Nota: Rilevamento PIP non è disponibile nella modalità a doppio schermo.

5.5 Fermare l'immagine

Durante sequenze d'azione veloci, o durante la visualizzazione di immagini dettagliate, potete catturare l'immagine con l'opzione **FREEZE**. **FREEZE** consente di comprendere meglio l'azione o i dettagli dell'immagine ogni volta che è necessario. Per fermare l'immagine da una trasmissione televisiva o un film, si seguano i passi sotto descritti.

- 1) Premete **FREEZE** per creare un'immagine statica (copia) dell'immagine correntemente visualizzata.
La copia appare a destra della sequenza video in movimento, dividendo lo schermo.
- 2) Premete **FREEZE** di nuovo per rilasciare l'immagine.
L'immagine congelata sparisce, tornando alla visualizzazione a schermo singolo con la sequenza in corso.
 - In modalità di suddivisione dello schermo, non è possibile bloccare le immagini.

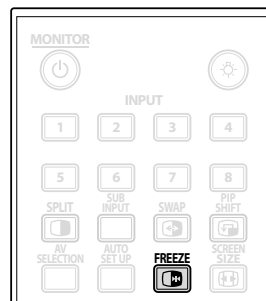

Se si cerca di utilizzare questa funzione quando è già presente un fermo immagine sullo schermo, viene visualizzato un messaggio di avviso.

Se un'immagine viene lasciata bloccata sullo schermo, il pannello la rilascia automaticamente dopo cinque minuti.

*Nota: L'utilizzo della modalità **FREEZE** per un lungo periodo potrebbe causare effetti di post-immagine.*

5.6 Gestire l'alimentazione

Il vostro display flat-panel è efficiente in termini energetici, ma include funzioni per risparmiare ulteriormente. In una precedente sezione intitolata "4.2 Avviamenti intelligenti per nuovi proprietari" è stato indicato come attivare la funzione di Risparmio energia. Questa sezione fornisce funzioni più avanzate per risparmiare energia e allungare la vita operativa del pannello.

Sorgente AV – Nessun segnale

Per risparmiare energia e allungare la vita operativa del display, il pannello può entrare automaticamente in modalità Standby se il segnale dalla sorgente è assente per 15 minuti consecutivi. Cinque minuti prima e successivamente ogni minuto, sullo schermo appare un messaggio di avviso. Quando è trascorso l'ultimo minuto, il pannello entra in modalità Standby (di attesa).

Per mandare in Standby il pannello quando il segnale della sorgente AV è assente, si seguano i passi sotto descritti.

- 1) Accedete alla funzione *Nessun segnale Off* tramite il menu *Comando di accensione*.
- 2) Selezionate la voce *Attiva* per attivare la funzione di spegnimento in assenza di Segnale AV.
- 3) Premete **HOME MENU** per uscire dal menu.

Sorgente AV – Nessuna operatività

Per risparmiare energia, il pannello può entrare automaticamente in Standby se non ci sono comandi dalla sorgente AV per tre ore consecutive. Cinque minuti prima e successivamente ogni minuto, sullo schermo appare un messaggio di avviso. Quando è trascorso l'ultimo minuto, il pannello entra in modalità Standby.

Per far entrare il pannello automaticamente in Standby se non ci sono comandi dalla sorgente AV, procedere come segue.

- 1) Accedete alla funzione *Nessuna operaz. Off* tramite il menu *Comando di accensione*.
- 2) Selezionate *Attiva* dal menù *Nessuna operaz. Off*.
- 3) Premete **HOME MENU** per uscire dal menu.

Sorgente PC - Gestione alimentazione

Quando si ricevono segnali da un PC, il pannello può entrare in modalità Standby se il segnale fallisce. Seguire i passi sotto descritti per attivare questa funzione.

- 1) Accedete alla funzione *Gestione alimentaz* tramite il menu *Comando di accensione*.
- 2) Selezionate un'opzione dal sottomenu.

Opzioni	Descrizione
Spento	gestione alimentazione disattivata (predefinito)
Modalità 1	il pannello entra in modalità Standby quando non arriva nessun segnale dal PC per <i>otto minuti</i> ; l'utilizzo del PC non ha effetti sul pannello
Modalità 2	il pannello entra in modalità Standby quando non arriva nessun segnale dal PC per <i>otto secondi</i> ; l'utilizzo del PC non ha effetti sul pannello

*Note: Premendo il tasto **MONITOR** (⏻) del telecomando oppure il tasto **STANDBY/ON** sul pannello si riattiva il display flat-panel.*

Quando il pannello entra in Standby con Modalità 1 selezionata (nessun segnale ricevuto), l'arrivo di un nuovo segnale non provoca l'accensione del display flat-panel. Quando il pannello entra nello stato Gestione alimentaz con Modalità 2 selezionata (nessun segnale ricevuto), l'arrivo di un nuovo segnale provoca l'accensione del display flat-panel.

- 3) Premete **HOME MENU** per uscire dal menu.

Queste opzioni di gestione dell'alimentazione non sono disponibili quando un PC è collegato al pannello tramite porta/terminale HDMI.

Per i segnali video e PC applicabile al display flat-panel, vedere "9.2 Segnali Video/PC (HDMI/DVI/Component/min D-Sub/Composite)".

6 Utilizzare altri apparecchi con il display flat-panel

Sebbene nelle sezioni precedenti siano stati menzionati altri apparecchi per la riproduzione di video, questa sezione fornisce informazioni di controllo e utilizzo per specifici tipi di apparecchi control.

6.1 Programmare il telecomando per il funzionamento con altri apparecchi

Per utilizzare altri apparecchi o dispositivi mediante il display flat-panel, programmate il telecomando con il codice identificativo dell'apparecchio. Un codice identificativo è una serie di numeri che identificano il tipo di dispositivo e la marca. Questi codici sono disponibili nella sezione "Codici del produttore da programmare nel telecomando" dell'Appendice 9.1 di questo manuale.

6.1.1 Utilizzare la funzione Impostazione

La funzione Impostazione consente al telecomando di memorizzare i codici per controllare altri dispositivi.

Per attivare la funzione Impostazione, attenetevi alle seguenti istruzioni.

- 1) Premete **SELECT** per scegliere l'altro dispositivo.
- 2) Contemporaneamente premete i pulsanti **EDIT/LEARN** e **2** per iniziare.
- 3) Utilizzate i pulsanti numerici per inserire il codice di identificazione.

L'indicatore di modalità si accende.

La sessione di impostazione viene annullata dopo 30 secondi e l'indicatore inizia di nuovo a lampeggiare. Quando l'indicatore lampeggia, il telecomando del dispositivo selezionato è stato memorizzato.

Se si preme un tasto che non è possibile impostare, l'indicatore continua a lampeggiare.

*Per uscire dalla modalità di impostazione prima che l'operazione venga completata, premete **EDIT/LEARN**.*

- 4) Premete di nuovo **EDIT/LEARN** per uscire dalla modalità di impostazione dopo la conferma del codice.

Note: La sessione di impostazione viene annullata se:

- non eseguite alcuna operazione per oltre un minuto dopo aver premuto **EDIT/LEARN** e **2** (l'indicatore di modalità lampeggia)
- premete **SELECT**

La trasmissione del codice richiede approssimativamente due secondi. Non interrompete il processo prima del completamento della trasmissione.

Quando utilizzate uno dei pulsanti del ricevitore (⏻, INGRESSO o VOL+/-), il codice di identificazione impostato rimane invariato.

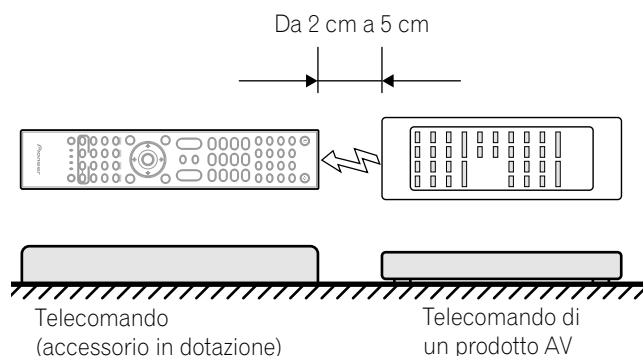
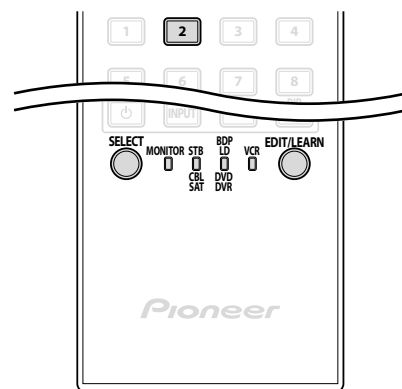

Per cancellare un codice impostato, sovrascrivetelo con un nuovo codice sullo stesso pulsante o attenetevi alle seguenti istruzioni.

- 1) Contemporaneamente premete i pulsanti **EDIT/LEARN** e **2** per iniziare.
L'indicatore della modalità selezionata lampeggia quando il telecomando è pronto per essere programmato.
- 2) Tenete premuto **MONITOR**  per almeno due secondi.
Il telecomando inizierà a eliminare tutti i codici impostati per le modalità selezionate. Al termine dell'operazione, l'indicatore di modalità si spegne e il telecomando torna al normale funzionamento.

6.1.2 Assegnare un codice di identificazione al telecomando

Per assegnare un codice di identificazione preimpostato al telecomando, attenetevi alle seguenti istruzioni (i codici di identificazione sono elencati nella sezione "9.1 Codici del produttore da programmare nel telecomando").

- 1) Premete **SELECT** per scegliere il dispositivo da programmare.
- 2) Contemporaneamente premete i pulsanti **EDIT** e **1** per iniziare.
L'indicatore della modalità selezionata lampeggia quando il telecomando è pronto per essere programmato.
- 3) Utilizzate i pulsanti numerici per inserire un codice di identificazione.
Quando l'indicatore si spegne, il codice è stato memorizzato nel telecomando.

Codici del produttore predefiniti:

STB (Set-top box): Pioneer (0329)

BDP/LD/DVD/DVR: Pioneer (2052)

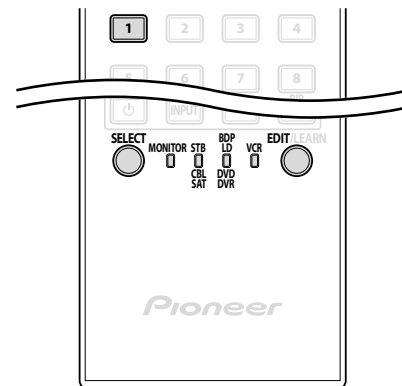

VCR (VTR): Pioneer (0058)



6.1.3 Ricercare nella libreria un codice di identificazione

Se non conoscete il codice di un dispositivo specifico, scorrete i codici disponibili di un'unità simile e utilizzate come esempio alcune funzioni per tale codice.

Per individuare un codice che consenta di controllare l'unità, attenetevi alla procedura seguente con codici diversi per trovare la corrispondenza migliore.

- 1) Premete **SELECT** per scegliere il dispositivo da programmare.
- 2) Contemporaneamente premete i pulsanti **EDIT** e **3** per iniziare.
L'indicatore della modalità selezionata lampeggia quando il telecomando è pronto per la ricerca nella libreria dei codici.
- 3) Provate un codice utilizzando i comandi SOURCE POWER, PLAY, 1 o CH+.
- 4) Utilizzate i pulsanti freccia verso l'alto/verso il basso (/) per passare al codice successivo se quello provato non consente di controllare il dispositivo.
Un'altra opzione consiste nel tornare al codice precedente e ripetere il passo 3.
- 5) Premete **ENTER** per bloccare il codice che consente di utilizzare correttamente il dispositivo.
Tutti i pulsanti disponibili per la modalità selezionata vengono aggiunti quando l'indicatore di modalità lampeggia per un secondo. Il telecomando torna quindi al normale funzionamento.

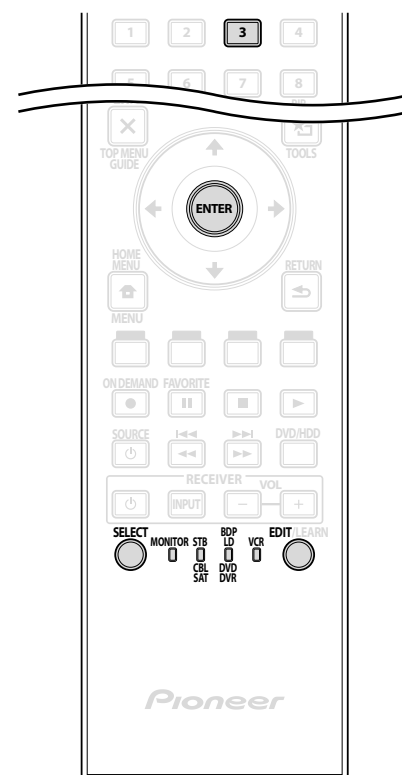

6.1.4 Cancellare i codici di identificazione aggiunti dal telecomando

Per riportare tutti i codici impostati e preimpostati ai valori predefiniti (PIONEER), attenetevi alla seguente procedura.

- 1) Contemporaneamente premete i pulsanti **EDIT** e **MONITOR**  per iniziare.
La selezione può essere eseguita in qualsiasi modalità.
- 2) Premete il pulsante **Giallo** per cancellare i codici aggiunti.
Verificate che l'indicatore della modalità selezionata lampeggi.
Il telecomando entrerà nella modalità di reset dei codici. Il reset è completo quando l'indicatore di modalità lampeggia una volta. Il telecomando torna quindi al normale funzionamento.

Nota: Il telecomando potrebbe non controllare o controllare solo in parte alcune apparecchiature elencate nelle tabelle.

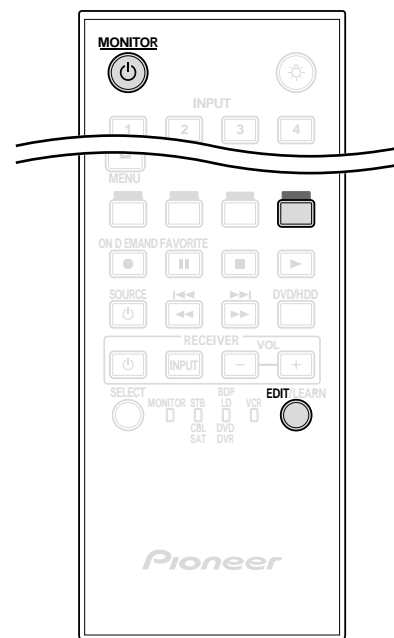

Per uscire prima che il reset sia completo, premete di nuovo il pulsante **EDIT**. Il reset viene annullato se non viene eseguita alcuna operazione entro 60 secondi. Anche il cambiamento di modalità durante questa procedura annulla il reset.

6.1.5 Controllare un ricevitore Pioneer

Il telecomando del display flat-panel dispone di una serie di pulsanti progettati appositamente per controllare un ricevitore Pioneer. I pulsanti attivi, da sinistra a destra, sono i seguenti:

- RECEIVER STANDBY/ON
(attiva/disattiva il ricevitore Pioneer)
- RECEIVER INPUT
(scorre/seleziona un ingresso)
- RECEIVER VOL –
(riduce il volume)
- RECEIVER VOL +
(aumenta il volume)

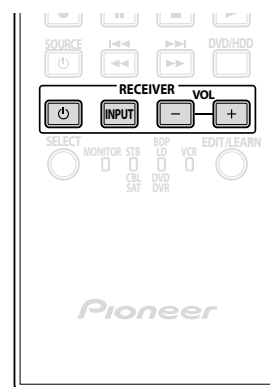

6.1.6 Controllare un sistema via cavo (CBL) o satellitare (SAT)

Se la modalità è impostata su CBL/SAT, un convertitore del segnale via cavo utilizza i pulsanti **1**, **2**, **5** e **6**. Tuttavia, l'apparecchio riconosce solo un sistema (via cavo o satellitare) per volta.

- **1** Pulsanti numerici
(premere per inserire il numero di un canale)
- **2** P/CH +/-
(seleziona un canale superiore o inferiore)
- **3** ENTER
(attiva la funzione selezionata)
- **4** SOURCE
(collega e scollega l'alimentazione dell'apparecchio)
- **5** CH ENTER*
(accede al canale selezionato con i pulsanti di selezione diretta dei canali)
- **6** RETURN
(ripristina la schermata precedente)

* Alcuni produttori di convertitori per segnale via cavo non includono il pulsante CH ENTER.

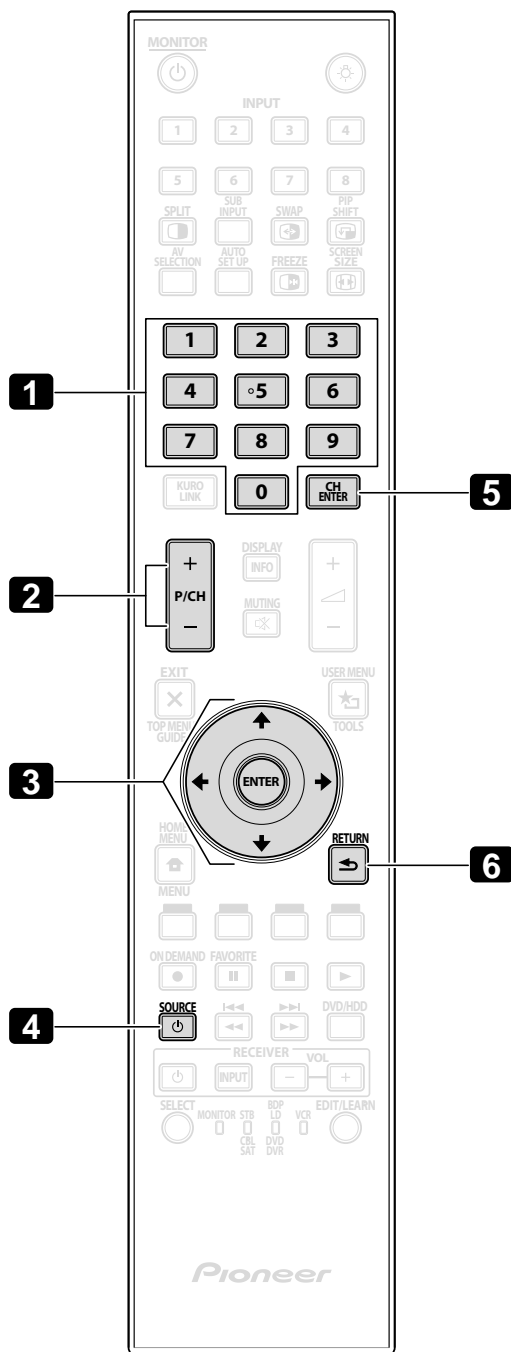

6.1.7 Controllare un videoregistratore

Se la modalità è impostata su VCR, verificate che sia selezionato l'ingresso corretto (da INGRESSO 1 a INGRESSO 6) quindi utilizzate i numeri da **1** a **8** per controllare il dispositivo.

- **1** P/CH +/-
(seleziona un canale superiore o inferiore)
- **2** RECOrd
(avvia la registrazione)
- **3** PAUSA/FERMO IMMAGINE
(sospende la riproduzione e mostra immagini fisse)
- **4** SOURCE
(collega e scollega l'alimentazione del videoregistratore)
- **5** REWInd
(riavvolge il nastro del VCR e consente le ricerche)
- **6** STOP
(interrompe il trasporto del nastro del VCR)
- **7** PLAY
(seleziona la riproduzione)
- **8** FF
(fa avanzare il nastro VCR e consente le ricerche)

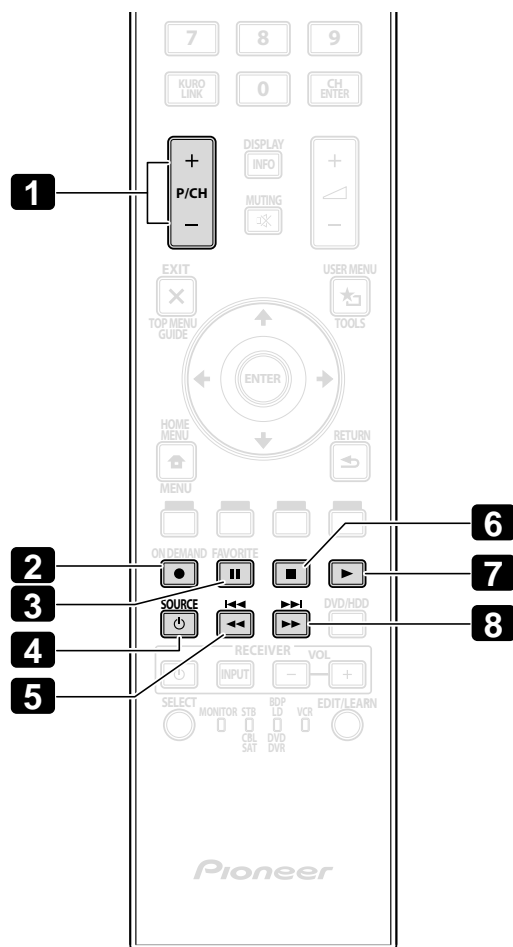

6.1.8 Controllare un lettore DVD/registratore DVR/lettore BD

Se la modalità è impostata su DVD/DVR, il telecomando può far funzionare un lettore DVD, un registratore DVD o un lettore BD connessi al display flat-panel. Verificate che sia selezionato l'ingresso corretto per il dispositivo, quindi utilizzate i numeri da **1** a **14** per controllarlo.

Nota: Gli apparecchi di altri produttori (lettori DVD, registratori DVD, lettori BD e lettori HD-DVD) possono essere controllati anche mediante il telecomando della TV se è programmato per tale dispositivo.

- **1** P/CH +/- (solo registratore DVD)
(seleziona un canale superiore o inferiore)
- **2** DVD TOP MENU
(visualizza il menu superiore del DVD)
- **3** ENTER
(attiva la funzione selezionata)
(freccette per selezionare le schermate MENU)
- **4** DVD MENU
(visualizza il menu DVD)
- **5** Rosso/Verde/Blu/Giallo (solo BD)
(controlla un'applicazione BD-J)
- **6** RECord (solamente per il registratore DVD)
(avvia la registrazione)
- **7** PAUSA/FERMO IMMAGINE
(sospende la riproduzione e mostra un'immagine fissa)
- **8** SOURCE
(collega e scollega l'alimentazione dell'apparecchio)
- **9** REVERSE SCAN/CHAPTER SEARCH
(premete rapidamente una volta per andare all'inizio del capitolo, premete di nuovo per tornare all'inizio del capitolo precedente, continuate a premere per muovervi all'indietro)
- **10** TOOLS
(assegna il codice per un lettore BD Pioneer)
- **11** RETURN
(ripristina la schermata precedente)
- **12** STOP
(interrompe la riproduzione del DVD, alcuni lettori/registratori DVD aprono il vassoio del disco se questo pulsante viene premuto due volte)
- **13** PLAY
(seleziona la riproduzione)
- **14** FORWARD SCAN/CHAPTER SEARCH
(premete rapidamente una volta per andare all'inizio del capitolo successivo, premete di nuovo per procedere fino all'inizio del capitolo successivo, continuate a premere per avanzare velocemente)

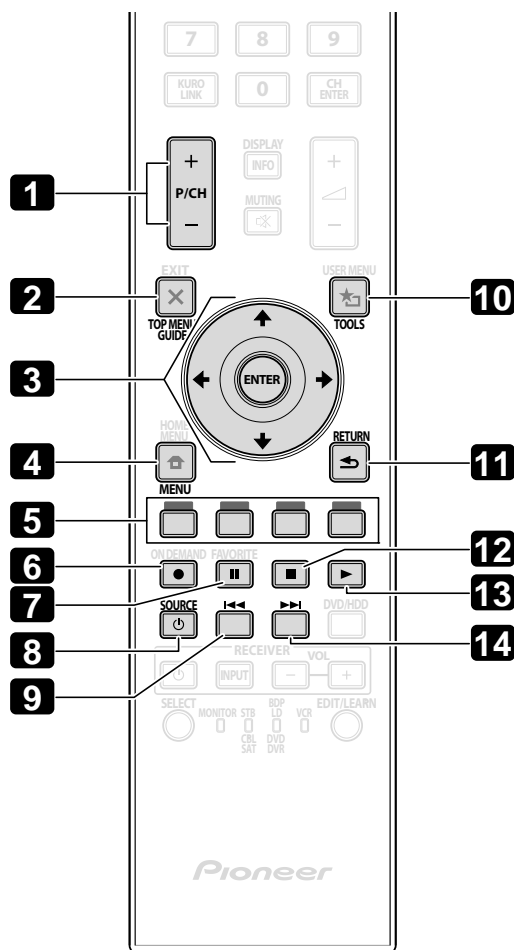

6 & **12** STOP RECord (solamente per il registratore DVD)

(tenete premuto ● quindi premete ■ per interrompere la registrazione (si applica solo ai registratori DVD Pioneer)

6.2 Applicare le impostazioni per altri apparecchi

Questa sezione fornisce indicazioni sulle impostazioni per gli apparecchi collegati, inclusi i dispositivi che utilizzano video composito, Componente Video, apparecchi DVI e PC. Per maggiori informazioni sulla connessione, vedere pagina 20.

6.2.1 Applicare le impostazioni per un sistema AV

Dopo aver collegato altri apparecchi al display flat-panel, potrebbe essere necessario inserire un nome di ingresso, il segnale del colore e il tipo di segnale, in base all'ingresso selezionato. Per maggiori informazioni sulle impostazioni, attenetevi alle seguenti istruzioni.

Sistema video composito/componente

1) Accedete a *INGRESSO1(Video)* o *INGRESSO2(Componente)* attraverso il menu *Impostazione ingresso*.

Impostazione ingresso 1/2	
INGRESSO1 (Video)	
Nome ingresso	: Video
Sistema del colore	: Automatico
INGRESSO2(Componente)	: Componente
Decodifica colore	
INGRESSO3(D-Sub15)	
Nome ingresso	: D-Sub 15
Decodifica colore	: RGB
INGRESSO4 (DVI)	
Nome ingresso	: DVI
Tipo segnale	: Video
Video	: Automatico
✕ Uscita	

2) Selezionate gli elementi desiderati.

- **INGRESSO1(Video)**
Video, Blu-Ray, DVD, DVR, VCR, Cavo, Satellite, GIOCHI o Computer per Nome ingresso;
Automatico, PAL, SECAM, NTSC, 4.43NTSC, PAL-M o PAL-N per Sistema del colore
- **INGRESSO2 (Componente)**
Componente, Blu-Ray, DVD, DVR, VCR, Cavo, Satellite, GIOCHI o Computer;
Comp.1 (YCbCr) o Comp.2 (YPbPr)

3) Premete **EXIT** per uscire dal menu.

Note: l'impostazione predefinita è Comp. 1. per segnali SD e Comp. 2 per segnali HD.

Impostazioni improprie per Decodifica colore provocano la visualizzazione di colori sbagliati nell'immagine.

Apparecchio DVI

1) Accedete a *INGRESSO4(DVI)* attraverso il menu *Impostazione ingresso*.

2) Selezionate l'elemento desiderato.

DVI, Blu-Ray, DVD, DVR, VCR, Cavo, Satellite, GIOCHI o Computer;
Video o PC per Tipo segnale; Automatico, 1 (YUV422), 2 (YUV444), 3 (RGB16-235) o 4 (RGB 0-255) per Video

3) Premete **EXIT** per uscire dal menu.

Note: Dopo aver impostato DVI, accendete l'apparecchio collegato (riavviare se si tratta di un PC). La modifica delle impostazioni mentre l'apparecchio collegato è acceso può causare un errore o un'alterazione del segnale.

Il collegamento a un terminale DVI di un PC mediante un cavo HDMI può causare la visualizzazioni delle immagini in modo non corretto. Per utilizzare un cavo HDMI, contattate il produttore del PC.

6.2.2 Applicare impostazioni per un PC

Per collegare un PC al display flat-panel sono necessarie impostazioni specifiche. Questa sezione esplora anche le regolazioni di base dello schermo da eseguire sul display flat-panel dopo l'applicazione delle impostazioni iniziali per il PC.

- 1) Accedete a *INGRESSO3(D-Sub15)* attraverso il menu *Impostazione ingresso*.
- 2) Selezionate l'elemento desiderato.
D-sub15, Blu-Ray, DVD, DVR, VCR, Cavo, Satellite, GIOCHI o Computer per Nome ingresso; RGB, Comp.1 (YCbCr) o Comp.2 (YPbPr) per Decodifica colore. Automatico è disponibile solo per Formato segnale.
- 3) Premete **EXIT** per uscire dal menu.

Se collegato a un PC, il display flat-panel identifica automaticamente il tipo di segnale in ingresso. Se il display non riesce a rilevare il PC o l'immagine non è chiara, utilizzate la funzione Schermo per regolare l'immagine.

Regolazione automatica della posizione dell'immagine e dell'orologio

Se il display è collegato a un PC, è possibile regolare la posizione dell'immagine, la fase dell'orologio e la frequenza dell'orologio. L'opzione Impostazione auto consente di regolare automaticamente queste impostazioni, ma è possibile regolarle anche manualmente. Questa sezione illustra la funzione Impostazione auto e la sezione seguente spiega come regolare manualmente la posizione e l'orologio.

Il dispositivo sorgente AV deve essere collegato al display flat-panel e acceso affinché questa opzione funzioni. Per attivare Impostazione auto, attenetevi alle seguenti istruzioni.

- 1) Accedete a *Impostazione auto* attraverso il menu *Schermo*.
La funzione viene avviata non appena si seleziona l'opzione. Tuttavia, in base all'immagine, è possibile che la posizione non cambi dopo la regolazione.
- 2) Premete **HOME MENU** per uscire dal menù.

Nota: Questa funzione non è disponibile se il PC è collegato tramite il terminale HDMI.

Al termine dell'impostazione automatica, viene visualizzato il messaggio "Impostazione automatica completata" sullo schermo. Tuttavia, se l'impostazione non riesce a regolare l'immagine, il messaggio verrà visualizzato comunque se altri fattori influiscono sulla modifica. La funzione Impostazione auto può non riuscire se l'immagine del PC presenta motivi simili oppure monocromatici. Se l'impostazione non riesce a regolare la posizione dell'immagine e l'orologio, modificate l'immagine sul PC e riprovate.

Posizionamento manuale dell'immagine e regolazione dell'orologio

In genere, la funzione Impostazione auto, è la procedura ottimale per regolare la posizione dell'immagine, la fase dell'orologio e la frequenza dell'orologio per un PC. Se desiderate ottimizzare personalmente lo schermo, attenetevi alle seguenti istruzioni.

- 1) Accedete a *Posizione orizz.*, *Posiz. vertic.*, *Orologio* o *Fase* attraverso il menu *Schermo*.

Opzioni	Descrizione
Posizione orizz.	regola la posizione orizzontale di un'immagine
Posiz. vertic.	regola la posizione verticale di un'immagine
Orologio	regola un'immagine quando vi sono tremolii
Fase	regola un'immagine quando è tremolante o quando i caratteri sono a scarso contrasto e così via

- 2) Utilizzate i pulsanti freccia verso l'alto/verso il basso (↑/↓) per regolare l'opzione.
Posizione orizz., *Posiz. vertic.*, *Orologio* e *Fase* consentono anche di utilizzare le frecce destra/sinistra (←/→) per le modifiche.
- 3) Premete **HOME MENU** per uscire dal menù.

6.3 Utilizzare gli ingressi HDMI

HDMI (**H**igh **D**efinition **M**ultimedia **I**nterface) è un metodo di comunicazione utilizzato comunemente dagli apparecchi digitali e/o ad alta definizione. L'INGRESSO 5 e l'INGRESSO 6 del display flat-panel sono terminali HDMI per i segnali video digitali in ingresso. Il display flat-panel supporta le funzioni KURO LINK in modo che, quando si collega un apparecchio, il display può controllarlo. Per utilizzare un terminale HDMI, specificate i tipi di segnali video inviati dall'apparecchio collegato. Per i tipi di segnali, vedere il manuale di funzionamento fornito con l'apparecchio.

Uno dei vantaggi legati all'uso del display flat-panel per controllare altri apparecchi è costituito dal supporto di Deep Color. Deep Color è la profondità del colore che descrive il numero di bit usati per rappresentare il colore di un singolo pixel in un'immagine bitmap. Oltre ai convenzionali segnali RGB/YCbCr16bit/20bit/24bit, il display flat-panel supporta anche i segnali RGB/YCbCr30bit/36bit. Questa funzione consente di riprodurre il colore in modo più preciso quando si collega un dispositivo che supporta i segnali Deep Color (HDMI1.3 Deep Color). La profondità del colore viene indicata sull'InfoBanner se un programma supporta Deep Color.

Se si seleziona INGRESSO5 o INGRESSO6, sul display viene visualizzata anche la profondità del colore.

Per il collegamento di un PC a uno degli ingressi HDMI del display, utilizzate un PC o una scheda video compatibile con HDMI. Per un PC o un apparecchio AV che dispone di un terminale di uscita DVI, utilizzate INGRESSO 4 sul display flat-panel. In questo caso, utilizzate solo DVI-D24 (digitale) per le connessioni (vedere pagina 20).

6.3.1 Inserire un nome ingresso HDMI

Per inserire un nome di ingresso per un apparecchio collegato tramite HDMI, attenetevi alle seguenti istruzioni.

- 1) Selezionate l'ingresso per l'apparecchio collegato.
*Premete il pulsante **INGRESSO** (sul telecomando o sul display) fino a quando verrà visualizzato l'ingresso corretto (INGRESSO5 e INGRESSO6).*
- 2) Accedete a *Impostazione ingresso 2/2* attraverso il menu *Impostazione ingresso*.



- 3) Selezionate *INGRESSO5(HDMI1)* o *INGRESSO6(HDMI2)*.
- 4) Selezionate *HDMI1*, *HDMI2*, *Blu-Ray*, *DVD*, *DVR*, *VCR*, *Cavo*, *Satellite*, *GIOCHI* o *Computer*.
- 5) Premete **EXIT** per chiudere il menu.

6.3.2 Specificare il tipo di ingresso HDMI

Per selezionare un tipo di segnale, attenetevi alla seguente procedura.

- 1) Selezionate l'ingresso per l'apparecchio collegato.
*Premete il pulsante **INGRESSO** (sul telecomando o sul display) fino a quando verrà visualizzato l'ingresso corretto (INGRESSO5 o INGRESSO6).*
- 2) Accedete a *Impostazione ingresso 2/2* attraverso il menu *Impostazione ingresso*.
- 3) Selezionate *INGRESSO5(HDMI1)* o *INGRESSO6(HDMI2)*.
- 4) Selezionate *Tipo segnale* nel sottomenu.
- 5) Selezionate l'opzione appropriata.

Opzioni	Descrizione
Video	Da utilizzare tranne quando è collegato un PC (impostazione predefinita)
PC	quando un PC è collegato al terminale di ingresso HDMI

- 6) Premete **EXIT** per uscire dal menu.

In modalità Video, l'immagine è visualizzata in "overscan" (ingrandita) e quando vengono ricevuti segnali PC la modalità passa automaticamente a "PC". In modalità PC, per garantire una qualità ottimale dell'immagine, l'immagine viene visualizzata nelle dimensioni originali.

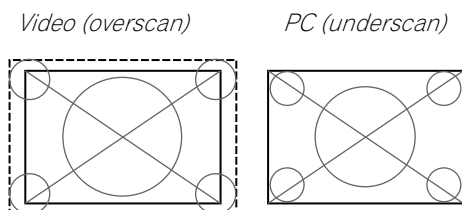

6.3.3 Specificare un tipo di segnale HDMI digitale

Per il tipo di segnale video digitale corretto, consultate il manuale di funzionamento fornito con l'altro apparecchio.

Per assegnare il tipo di segnale digitale, attenetevi alla procedura seguente.

- 1) Accedete a *Impostazione ingresso 2/2* attraverso il menu *Impostazione ingresso*.
- 2) Selezionate *INGRESSO5(HDMI1)* o *INGRESSO6(HDMI2)*.
- 3) Selezionate *Video* nel sottomenu.
- 4) Selezionate il tipo di segnale video digitale consigliato per il dispositivo collegato.

Tipo	Descrizione
Automatico	identifica automaticamente i segnali digitali in ingresso
1 (YUV422)	Segnali digitali video componente (4:2:2) bloccati
2 (YUV444)	Segnali digitali video componente (4:4:4) bloccati
3 (RGB16-235)	Segnali digitali RGB (16 a 235) bloccati
4 (RGB0-255)	Segnali digitali RGB (0 a 255) bloccati

- 5) Premete **EXIT** per chiudere il menu.

Se non appare alcuna immagine, specificate un altro tipo di segnale video digitale. I parametri di tipo diverso da Automatico devono essere controllati per le colorazioni naturali.

6.4 Controllare l'apparecchio con il telecomando del display tramite HDMI

Il telecomando del display flat-panel può controllare altri apparecchi quali un sistema AV Pioneer o un lettore BD/DVD che supporta le funzioni KURO LINK o Controllo HDMI presenti nei prodotti convenzionali Pioneer. Le funzioni KURO LINK includono la riproduzione del contenuto mediante un pannello di controllo su schermo. Tuttavia, non tutte le operazioni del dispositivo sono disponibili tramite il KURO LINK. Per maggiori informazioni consultate il grafico sotto.

Funzione di controllo	Apparecchio controllato	Descrizione funzione
Riproduzione di contenuti	Registratore Lettore	Premendo PLAY si seleziona automaticamente la sorgente e inizia la riproduzione
Controllo su schermo	Registratore Lettore	Operazione del registratore/lettore controllata su schermo o mediante il telecomando del display (Play, Stop, Avanzamento/Riavvolgimento rapido, ecc.)
Impostazione della lingua del display	Registratore Lettore	Informazioni sulla lingua dei menu del display trasferite al registratore o al lettore (per maggiori informazioni, consultate il manuale di funzionamento fornito con il dispositivo)
Controllo del sistema AV	Sistema AV	Operazione del ricevitore/amplificatore controllata mediante il telecomando del display (ingresso tramite la porta HDMI)
Power ON	Registratore Lettore	Il display si accende quando un dispositivo collegato viene acceso e invia immagini al display
Power OFF	Registratore Lettore Sistema AV	Il dispositivo o i dispositivi collegati si spengono quando il display viene spento

Nota: Ad eccezione delle funzioni Power Off e Impostazione della lingua del display, può essere attivo un solo terminale HDMI alla volta.

Il telecomando del display flat-panel può controllare un massimo di due (2) registratori, due (2) dispositivi di riproduzione e un (1) sistema AV alla volta.

Per selezionare e utilizzare le varie funzioni KURO LINK per un sistema AV, un registratore o un lettore Pioneer collegato, utilizzate il menu KURO LINK del display.

Per accedere al menu KURO LINK, attenetevi alla seguente procedura.

- 1) Premete **USER MENU** sul telecomando.
- 2) Selezionate *KURO LINK* dal menu principale.
Usate i pulsanti freccia per evidenziare un'opzione poi premete ENTER.

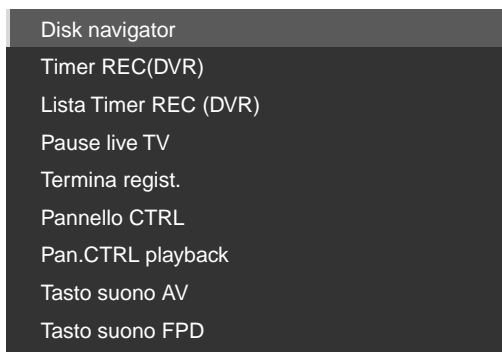

Nota: Premendo **KURO LINK** sul telecomando viene aperto anche il menu **KURO LINK**.

Opzioni	Descrizione
Disk navigator	Visualizza l'elenco di titoli del display o del registratore
Timer REC (DVR)	Visualizza la guida ai programmi del registratore
Lista Timer REC (DVR)	Visualizza la lista di registrazione del timer del registratore
Pause live TV	Se è collegato un registratore, avvia la registrazione del canale TV corrente, ma mettendo in pausa la riproduzione, viene messa in pausa anche la visualizzazione della trasmissione
Termina regist.	Interrompe la registrazione sul registratore
Pannello CTRL	Visualizza il pannello di controllo del sistema AV
Pan.CTRL playback	Visualizza il pannello di controllo del lettore o del registratore
Tasto suono AV (Tasto suono FPD)	Passa dal display al sistema AV e viceversa su cui viene emesso il suono

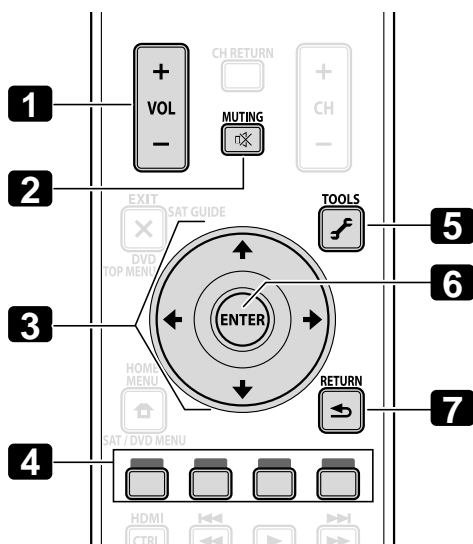

Utilizzate i pulsanti seguenti per le funzioni di controllo quali Disc navigator su un registratore o un lettore.

- **1** VOL +/-
(regola il volume per un sistema AV)
- **2** MUTING (SILENZIAMENTO)
(disattiva il suono mentre la riproduzione del video continua)
- **3** Pulsanti freccia
(esplorano la schermata dei menu)
- **4** Pulsanti colore (Rosso, Verde, Blu, Giallo)
(controlla un lettore BD)
- **5** TOOLS
(assegna il codice per un lettore BD Pioneer)
- **6** ENTER
(attiva la funzione selezionata)
- **7** RETURN
(riporta alla schermata dei menu precedente)

Per collegare un dispositivo per il KURO LINK, attenetevi alla procedura seguente.

- 1) Accendete il display flat-panel e tutti gli altri apparecchi.
- 2) Verificate che le impostazioni di ingresso del display per le opzioni KURO LINK siano conformi alle istruzioni presenti nel manuale di funzionamento del dispositivo.
- 3) Verificate che l'altro apparecchio sia impostato per il KURO LINK.
- 4) Controllate che l'audio e il video vengano riprodotti correttamente dall'apparecchio collegato tramite il terminale o i terminali HDMI.
- 5) Spegnete il display flat-panel.
- 6) Fate una pausa di alcuni secondi prima di riaccendere il display.
- 7) Verificate che tutti gli apparecchi funzionino correttamente.

Per selezionare il dispositivo da controllare tramite il KURO LINK, attenetevi alla seguente procedura.

- 1) Accedete a *Impostazione KURO LINK* tramite il menu *Impostazione controllo*.
- 2) Selezionate *Impostaz. Input* dal sottomenu.

Impostazione KURO LINK		
Impostaz.Input	:	INGRESSO5
Power Off Control	:	Spento
Power-On Pronto	:	Spento
Controllo suono	:	Spento
Power On Test		
Power Off Test		

- 3) Selezionate l'ingresso desiderato (INGRESSO5 o INGRESSO6).
- 4) Premete **EXIT** per uscire dal menu.

Se utilizzate un dispositivo che supporta HDMI mediante una porta HDMI diversa da quella del terminale selezionata in *Impostaz. Input*, il sistema non funzionerà correttamente. Se collegate un terminale HDMI diverso da quello selezionato in *Impostaz. Input*, le impostazioni dell'apparecchio bloccheranno le funzioni KURO LINK. Il menu KURO LINK non può essere selezionato quando l'opzione *Impostaz. Input* nel menu *Impostazione KURO LINK* è disattivata.

Il menu del controllo viene modificato per adattarsi al tipo di apparecchio compatibile con HDMI. Se aggiungete, modificate o rimuovete un apparecchio dal KURO LINK, consultate le sezioni seguenti per le note di installazione e i comandi supportati.

6.4.1 Controllare un sistema AV

Per aggiungere un sistema AV, collegate l'unità tra il display ed eventuali registratori e/o lettori. Per poter funzionare correttamente, il sistema Audio/Video gestisce le funzioni KURO LINK tra il display e gli altri apparecchi collegati.

Durante la riproduzione, utilizzate le frecce verso l'alto/verso il basso del telecomando (↑/↓) per scorrere le opzioni di suono surround. Utilizzate le frecce sinistra/destra (←/→) per modificare l'ingresso. Per riprendere la riproduzione, tornate al menu KURO LINK e selezionate di nuovo la funzione.

Sistemi AV

- 1 Esegue un ciclo in sequenza nella modalità surround
- 2 Cambia la sorgente di ingresso in ordine inverso
- 3 Cambia la modalità surround in ordine inverso
- 4 Chiude la schermata e torna al menu KURO LINK
- 5 Elenca gli apparecchi collegati (numero modello fino a otto caratteri)
- 6 Cambia la sorgente di ingresso in sequenza
- 7 Riservato/Nessuna funzione

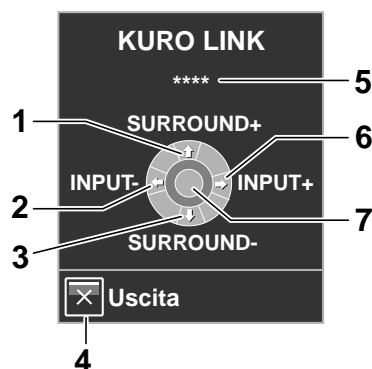

6.4.2 Controllare un registratore

Premete **ENTER** per avviare la riproduzione o **KURO LINK** per tornare al menu. Questo processo è valido anche per i lettori. Per i comandi disponibili, fate riferimento al grafico seguente.

Registratori

- 1 Salta la pubblicità
- 2 Riavvolgimento rapido
- 3 Arresta la riproduzione
- 4 Chiude la schermata e torna al menu KURO LINK
- 5 Elenca gli apparecchi collegati (numero modello fino a otto caratteri)
- 6 Avanzamento rapido
- 7 Avvia la riproduzione

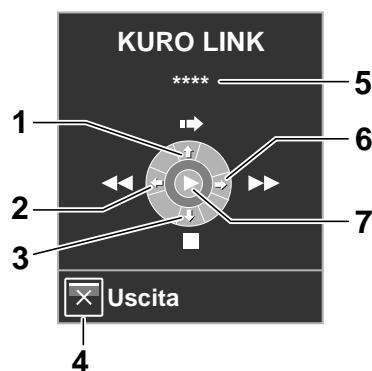

Nota: Potete anche utilizzare ► (Play), ■ (Stop), || (Pausa), ►► (Avanzamento rapido) e ◀◀ (Riavvolgimento rapido) sul telecomando per eseguire le stesse operazioni consentite dai pulsanti dei menu di controllo.

6.4.3 Controllare un lettore

Premete **ENTER** per avviare la riproduzione o **KURO LINK** per tornare al menu. Questo processo è valido anche per i registratori. Per i comandi disponibili, fate riferimento al grafico seguente.

Lettori

- 1 Visualizza il menu del DVD/disco Blu-ray sul lettore
- 2 Riavvolgimento rapido
- 3 Arresta la riproduzione
- 4 Chiude la schermata e torna al menu KURO LINK
- 5 Elenca gli apparecchi collegati (numero modello fino a otto caratteri)
- 6 Avanzamento rapido
- 7 Avvia la riproduzione

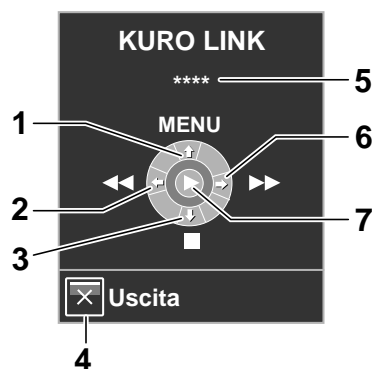

Nota: Potete anche utilizzare ► (Play), ■ (Stop), || (Pausa), ►► (Avanzamento rapido) e ◀◀ (Riavvolgimento rapido) sul telecomando per eseguire le stesse operazioni consentite dai pulsanti dei menu di controllo.

6.4.4 Aggiungere un amplificatore AV o un lettore BD

Per aggiungere un amplificatore AV o un lettore BD, consultate il diagramma dei cavi appropriato seguente.

Amplificatore AV e lettore BD

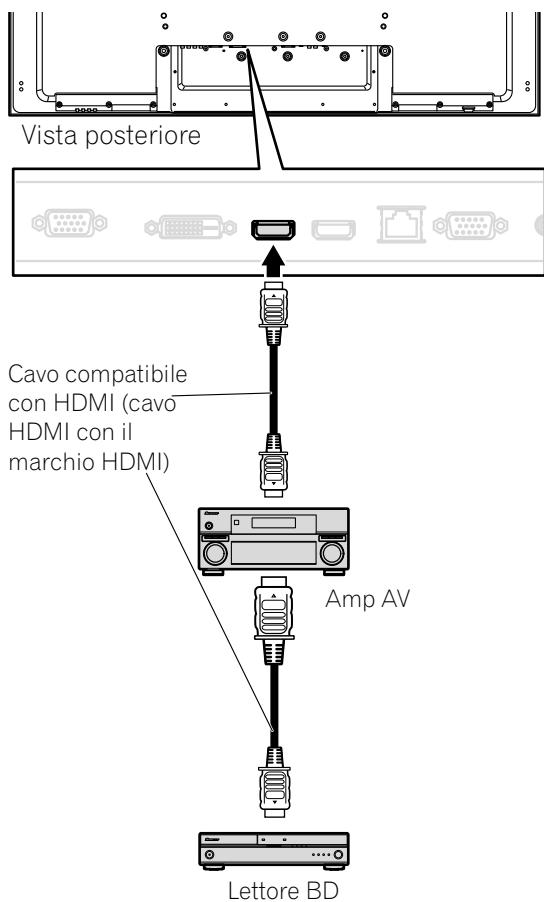

Solo lettore BD

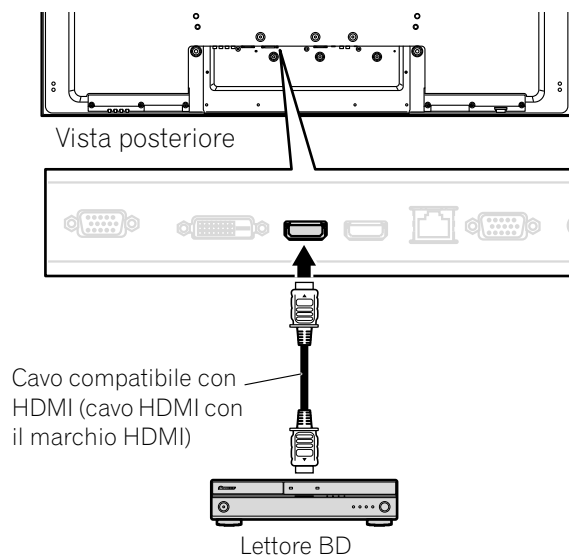

6.5 Comandi specifici di KURO LINK

Se utilizzate un apparecchio HDMI con il display flat-panel, tra le opzioni disponibili è possibile scegliere quando accendere il display e i modi in cui attivare o disattivare altri dispositivi o funzioni. Questa sezione fornisce le procedure per le modifiche più comuni.

6.5.1 Riprodurre il suono sorgente mediante un comando HDMI

Quando il suono proviene da un sistema AV Pioneer attraverso la display flat-panel, se il display viene posto in modalità di attesa (standby) il suono si interrompe. Per continuare ad ascoltare il suono quando la display flat-panel viene accesa, attenetevi alla procedura seguente.

- 1) Accedete a *Impostazione KURO LINK* tramite il menu *Impostazione controllo*.
- 2) Selezionate *Controllo suono* dal sottomenu.
- 3) Selezionate *Acceso* per consentire la riproduzione del suono da un sistema AV quando il display è in modalità di attesa (standby).
- 4) Premete **EXIT** per uscire dal menu.

Nota: Per continuare ad ascoltare il suono quando il display flat-panel viene acceso, è necessario attivare la funzione Controllo suono prima di spegnere il display.

6.5.2 Spegnere il display con un comando HDMI

La funzione "Power Off Control" è valida per i dispositivi collegati a qualsiasi porta HDMI del display. Per accendere un dispositivo collegato quando il display flat-panel viene spento, attenetevi alla seguente procedura.

- 1) Accedete a *Impostazione KURO LINK* tramite il menu *Impostazione controllo*.
- 2) Selezionate *Power Off Control* dal sottomenu.
- 3) Selezionate *Acceso* per consentire al display di spegnere gli apparecchi collegati.
- 4) Premete **EXIT** per uscire dal menu.

6.5.3 Accendere il display con un comando HDMI

Il comando Power On è attivato per impostazione predefinita sul display. Se questa funzione viene disattivata per errore, può essere riattivata. Per accendere il display flat-panel automaticamente quando un registratore o un lettore Pioneer collegato viene acceso (vengono trasmesse immagini), attenetevi alla seguente procedura.

- 1) Accedete a *Impostazione KURO LINK* tramite il menu *Impostazione controllo*.
- 2) Selezionate *Power-On Pronto* dal sottomenu.
- 3) Selezionate *Acceso* per consentire a un altro dispositivo di accendere il display.
- 4) Premete **EXIT** per uscire dal menu.

6.5.4 Verificare il Comando di accensione (On/Off)

Il display flat-panel è dotato di l'opzione KURO LINK per verificare se l'apparecchio collegato al display tramite una porta HDMI può essere acceso. Per poter eseguire questa funzione ogni dispositivo deve essere assegnato correttamente a un ingresso.

Per verificare che la funzione del comando di accensione/spegnimento funzioni, attenetevi alla procedura seguente.

- 1) Accedete a *Impostazione KURO LINK* tramite il menu *Impostazione controllo*.
- 2) Selezionate un'opzione di verifica (*Power On Test* o *Power Off Test*) dal sottomenu.
Viene visualizzato un elenco con tutti gli apparecchi HDMI collegati.
- 3) Selezionate un apparecchio nell'elenco per iniziare la verifica.
- 4) Ripetete questo processo per verificare altri apparecchi nell'elenco.
- 5) Premete **EXIT** per uscire dal menu dopo aver completato tutte le verifiche.

Se il Power On/Off Test non riesce, controllate i punti di connessione e le impostazioni.

6.6 Collegare una console per giochi o una videocamera

Il display flat-panel fornisce collegamenti diretti per una console per gioco, una videocamera o altri apparecchi Audio/Visual (AV) tramite l'INGRESSO 1. Per guardare un'immagine proveniente da una console per gioco, premete **INPUT 1** sul telecomando o premete ripetutamente **INPUT** sul display per selezionare INGRESSO 1. Per maggiori informazioni sulle impostazioni della console per gioco, consultate "2.6 Collegamento ad Altri Dispositivi (DVR, Ricevitore, BDR, ecc.)" e "5.1.4 Imposta il pannello affinché riconosca una console per giochi".

Utilizzate il tipo di collegamenti specificato dall'apparecchio. Collegare l'apparecchio solamente ai terminali che vanno effettivamente utilizzati.

6.7 Utilizzare IR REPEATER OUT

Il collegamento di cavi di controllo tra il display flat-panel e altri apparecchi Pioneer consente di far funzionare l'apparecchio collegato tramite i comandi del telecomando.

Questa funzione è utile per controllare un apparecchio Pioneer da altri apparecchi Pioneer.

6.8 Collegare il display a una rete

Il collegamento del display flat-panel a una rete domestica o a una rete locale (LAN) consente di utilizzare il display come un server. Per eseguire il display in rete, vedere il diagramma seguente per i collegamenti. Dopo il collegamento a una rete, applicate le impostazioni iniziali descritti nelle sezioni successive.

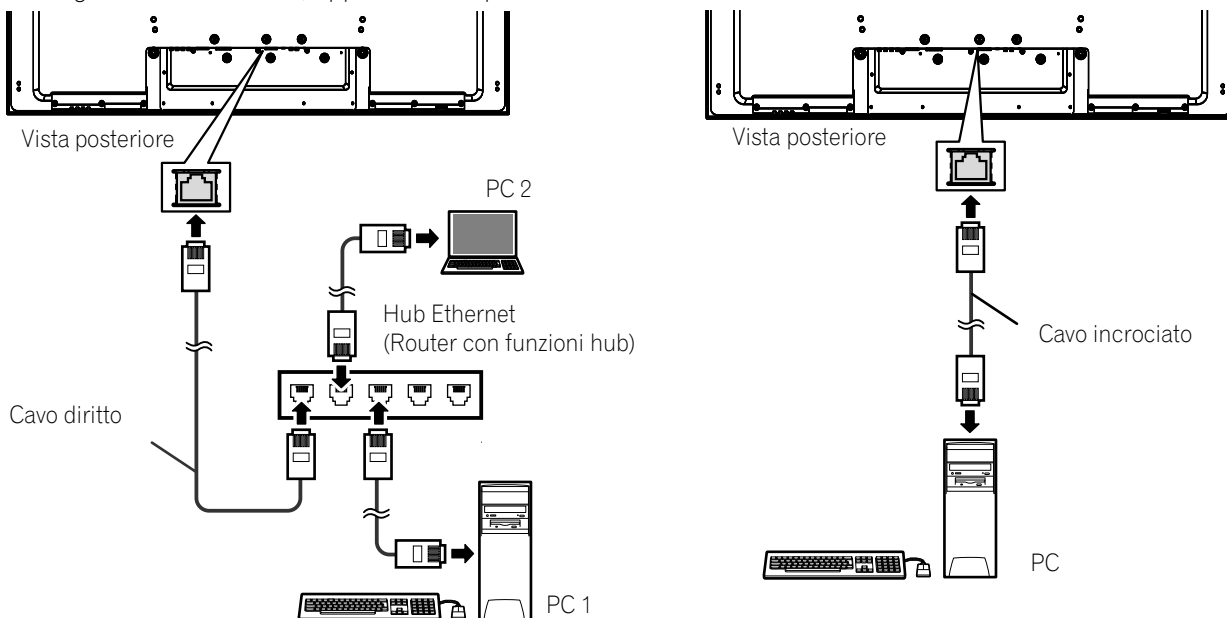

Attenzione:

- Con il display flat-panel l'esplorazione dei siti Internet e l'invio/ricezione di e-mail non sono consentiti.
- Le trasmissioni e i servizi video online tramite Internet non sono disponibili.
- Acquistate i dispositivi di collegamento e i cavi reperibili in commercio, in base alle necessità.
- Combinare strumenti di marche diverse con alcuni provider, oppure modem e router a banda larga di marche diverse può dar luogo a problemi di comunicazione o richiedere l'acquisto di servizi aggiuntivi dal provider.
- Il collegamento a una rete può richiedervi di effettuare alcune impostazioni aggiuntive sul vostro PC.
- Dopo il collegamento a una rete, inserite le impostazioni corrette.
- Pioneer non si assumerà alcuna responsabilità in seguito a danni causati da operazioni errate o da invii di e-mail non andati a buon fine.

Utilizzo della LAN

- Adoperate 10BASE-T oppure 100BASE-TX per un router a banda larga o hub.
- Non collegate il display flat-panel direttamente a Internet. Collegate invece il display tramite un firewall, lasciando aperte solo le porte necessarie.
- Non collegate il cavo telefonico al terminale LAN (10BASE-T/100BASE-TX). In caso contrario, si potrebbero provocare dei malfunzionamenti.
- Gli apparecchi richiesti e i metodi di collegamento possono variare a seconda del provider di comunicazioni e/o servizi.
 - Adoperate dispositivi come modem ADSL, router a banda larga, hub e splitter come specificato dal vostro provider di comunicazioni e/o servizi. Per maggiori informazioni a questo riguardo, consultate il manuale di istruzioni del dispositivo.
 - Le impostazioni non sono disponibili per router a banda larga o modem ADSL con funzione di router per banda larga.
- Nelle comunicazioni attraverso una LAN, la crittografia dei dati non è disponibile tramite il display. Se accedete a Internet, eseguite il display su una rete privata virtuale (VPN) o su un altro ambiente di rete protetto.
- Non inviare un comando ai terminali RS-232C e LAN contemporaneamente. In caso contrario, la ricezione del comando da parte del display potrebbe non avvenire correttamente.

Informazioni sui modem ADSL

- L'utilizzo della funzione di bridging con un modem ADSL richiede l'utilizzo di un router a banda larga separato.
- Per maggiori informazioni sui modem ADSL, consultate il provider di comunicazioni e/o servizi.

6.8.1 Impostazione controllo IP

Per applicare Impostazione controllo IP, attenetevi alle istruzioni seguenti.

- 1) Accedete a *Impostazione controllo IP* tramite il menu *Impostazione controllo*.

Impostazione controllo		
Impostazione controllo IP		
Controllo IP	:	Disattiva
DHCP	:	Spento
Indirizzo IP		
Subnet mask		
Gateway predefinita		
Indirizzo MAC		
LED	:	Acceso
Impostazione KURO LINK		
Impostaz. Input	:	Spento
Power Off Control	:	Spento
Power-On Pronto	:	Spento
Controllo suono	:	Spento
Power On Test	:	Spento
Power Off Test	:	Spento
Impostazioni seriali		
Impostaz. n. ID	:	Tutti
Velocità trasm.	:	9600bps
⊗ Uscita		

- 2) Selezionate *Attiva* dal menu *Impostazione controllo IP*.

Nota: L'impostazione predefinita per il controllo IP è Disattiva.

Verificare l'indirizzo IP

Inserire il DHCP, l'indirizzo IP, la maschera di sottorete, il gateway predefinito e il LED.

- 1) Accedete a *Impostazione controllo IP* tramite il menu *Impostazione controllo*.
- 2) Selezionate *DHCP* dal menu *Impostazione controllo IP*.
- 3) Selezionate *Acceso* o *Spento* dal sottomenu.
Se selezionate Acceso, viene automaticamente acquisito un indirizzo IP.

Se il display non riesce ad assegnare l'indirizzo IP o desiderate ottenere un indirizzo diverso, selezionate *Spento* nel passo 3, quindi inserire un indirizzo IP e una maschera di sottorete.

- 4) Premete **RETURN** per eseguire la selezione.
- 5) Selezionate *LED* dal menu *Impostazione controllo IP*.
- 6) Selezionate *Acceso* o *Spento* dal sottomenu.
Se selezionate Acceso, l'indicatore del terminale LAN si accenderà mentre è in uso.
- 7) Premete **EXIT** per uscire dal menu.

6.8.2 Utilizzare il sistema di controllo Web

Potete accedere e controllare il display dal PC mediante un browser Web. Per selezionare questa opzione, attenetevi alle istruzioni seguenti.

- Per la navigazione, adoperate Internet Explorer. L'utilizzo di altri browser potrebbe dar luogo alla visualizzazione di immagini distorte o contenuti non corretti.
- Nel menu "Strumenti" di Internet Explorer, fare clic su "Opzioni Internet" per aprire la scheda Generale. Fare clic su "Impostazioni" nella sezione "Cronologia esplorazioni" e selezionare "All'avvio di Internet Explorer" in "Ricerca versioni più recenti delle pagine memorizzate:".

Visualizzare le impostazioni

Per cambiare le schermate, individuate la schermata necessaria nell'elenco sulla sinistra. Non utilizzate i pulsanti del browser, quali Pagina precedente, Pagina successiva, Cronologia e Preferiti. L'utilizzo dei pulsanti e dei menu per cambiare le schermate potrebbe dar luogo a visualizzazioni non corrette. Per selezionare un browser, attenetevi alla seguente procedura.

- 1) Inserite l'indirizzo IP ottenuto nella casella dell'indirizzo del browser.
- 2) Inserire "admin" nella schermata di immissione della password.
- 3) Fate clic su *Network (Rete)* per iniziare a inserire le impostazioni.

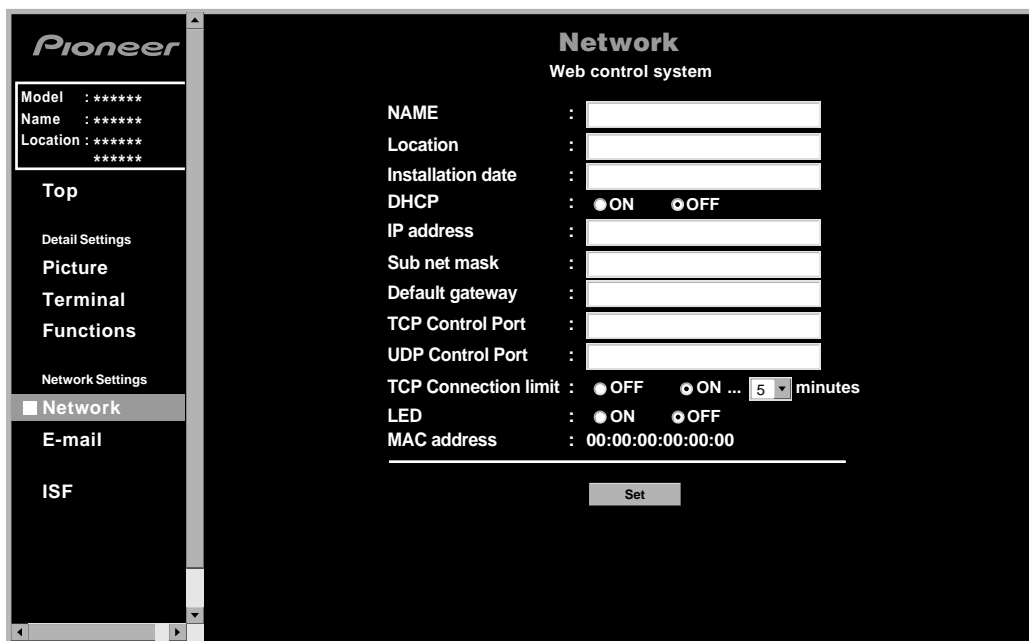

- 4) Inserire le informazioni nei campi seguenti:
 - NOME
 - Posizionamento
 - Data di installazione
 - LED (Acceso/Spento)

Nota: Per modificare impostazioni diverse da NOME, Posizionamento e Data di installazione, chiudete il browser e riapritelo.

Per modificare l'indirizzo IP, la maschera di sottorete o il gateway predefinito, chiudete il browser, modificate le impostazioni di rete del PC e riapritelo.

Impostazioni del telecomando "virtuale"

- 1) Inserite l'indirizzo IP nella casella dell'indirizzo del browser.
Dopo averlo collegato, il telecomando virtuale viene visualizzato sullo schermo.
- 2) Inserire "admin" nella schermata di immissione della password.
Quindi, il telecomando virtuale viene visualizzato sullo schermo.
- 3) Fate clic sul pulsante desiderato per eseguire un comando.

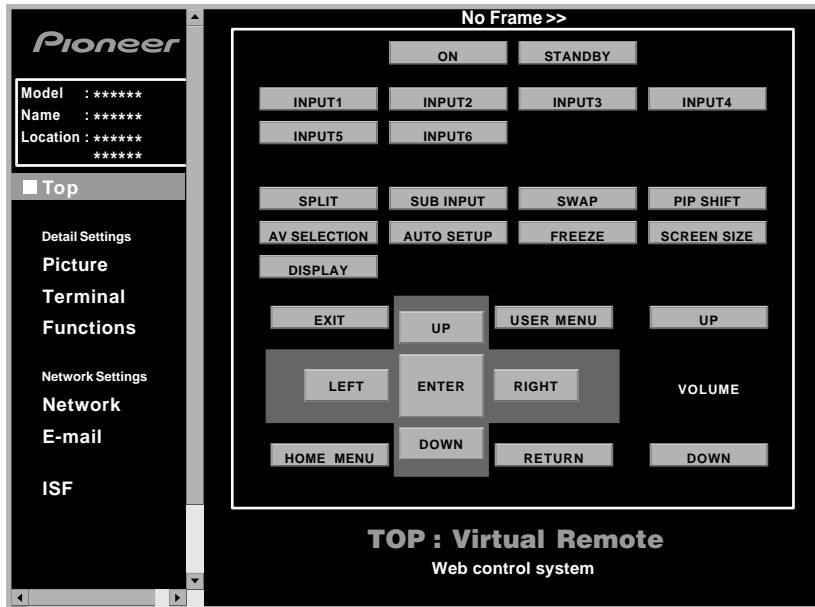
**Regolazioni dell'immagine**

Fate clic su *Picture (Immagine)* per visualizzare la schermata di regolazione dell'immagine.

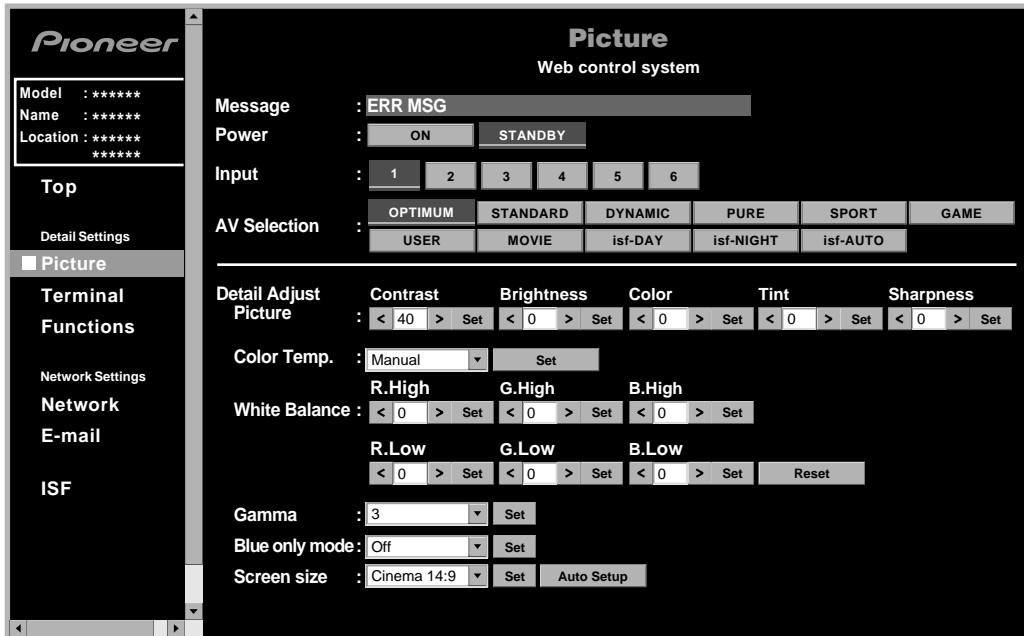

Nota: Quando si adopera la schermata web, l'utilizzo del telecomando o dei tasti presenti sul display flat-panel per controllare direttamente il pannello può dar luogo a uno stato di funzionamento della schermata web diverso dallo stato del pannello. Per trovare la schermata richiesta sul pannello, selezionate il menu apposito a sinistra.

Impostazione ingresso

Fate clic su *Terminal (Terminale)* per visualizzare la schermata di impostazione dell'ingresso.

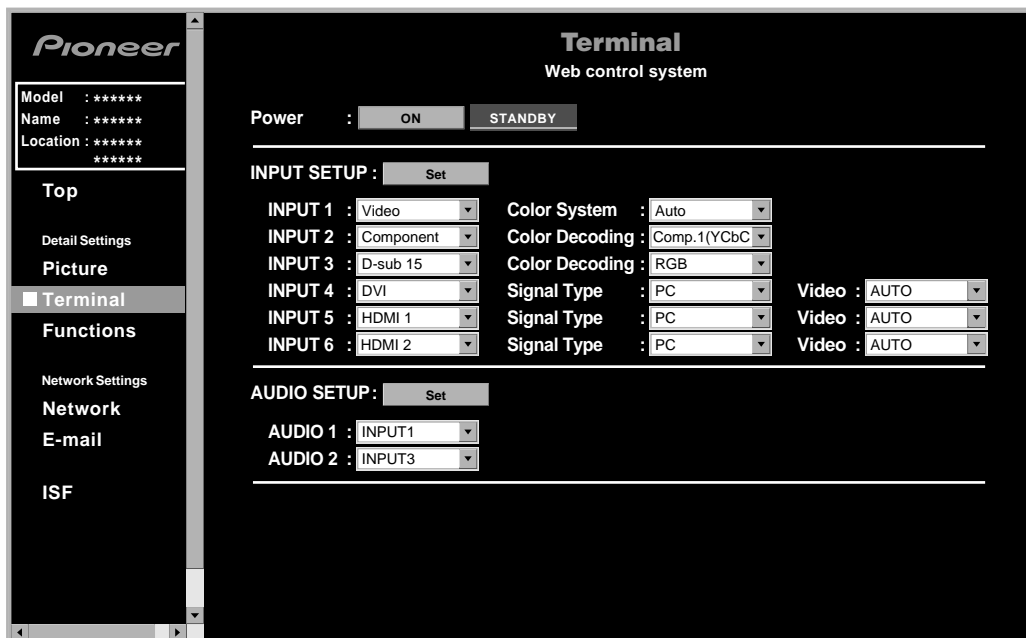

Nota: Quando si adopera la schermata web, l'utilizzo del telecomando o dei tasti presenti sul display flat-panel per controllare direttamente il pannello può dar luogo a uno stato di funzionamento della schermata web diverso dallo stato del pannello. Per trovare la schermata richiesta sul pannello, selezionate il menu apposito a sinistra.

Impostazione funzione

Fate clic su *Functions (Funzioni)* per visualizzare la schermata di impostazione delle funzioni.

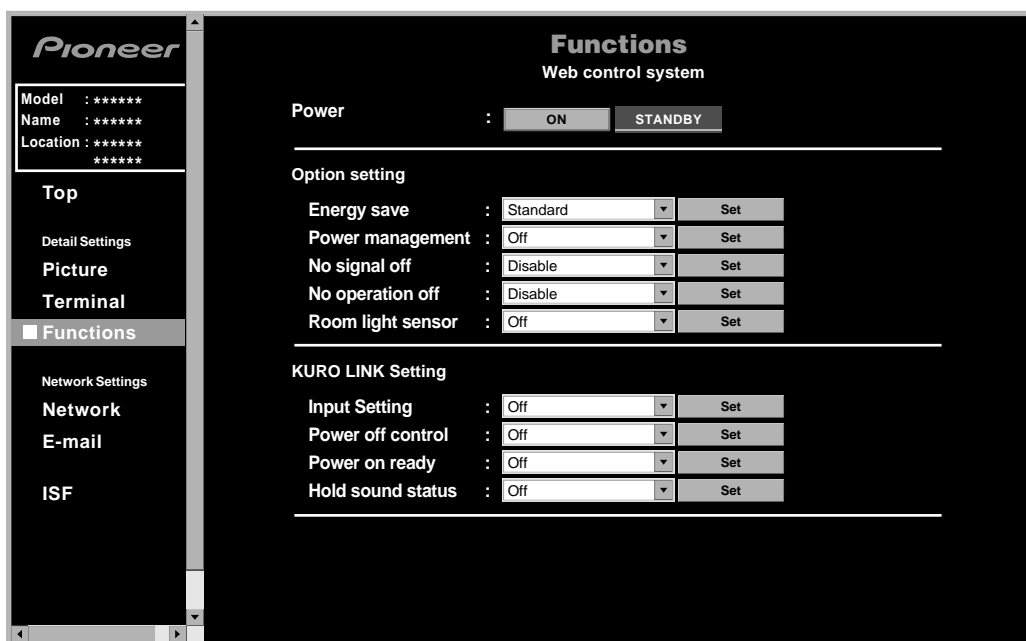

Nota: Quando si adopera la schermata web, l'utilizzo del telecomando o dei tasti presenti sul display flat-panel per controllare direttamente il pannello può dar luogo a uno stato di funzionamento della schermata web diverso dallo stato del pannello. Per trovare la schermata richiesta sul pannello, selezionate il menu apposito a sinistra.

Notifica eventi

Il display flat-panel può fornire notifiche via e-mail in caso di errore o malfunzionamento del sistema.

Pioneer

Model : *****
Name : *****
Location : *****

Top

Detail Settings
Picture
Terminal
Functions

Network Settings
Network
E-mail

ISF

E-mail
Web control system

Sender address : _____
Mail server(SMTP) : _____
Authentication : ON OFF
ID : _____
Password : _____
Received address (1) : _____
Received address (2) : _____
Received address (3) : _____
Event option : Power down ... Panel error
 Shut down ... Temp., speaker and fan error
 Usage time ... Every 1000 hours
 Input change
 Loss of input signal
 Power toggle

Set TEST MAIL

Opzioni	Descrizione
Sender address (Indirizzo mittente)	Per inserire l'indirizzo del mittente
Mail server (Server di posta) (SMTP)	Per inserire l'indirizzo IP del server del mittente
Authentication (Autenticazione)	Imposta se eseguire l'autenticazione durante l'invio di un'e-mail (per il metodo di autenticazione è impostato il Pop prima dell'opzione SMTP)
ID	Per inserire l'ID di autenticazione
Password	Per inserire una password per l'autenticazione
Received address (Indirizzo destinatario) (1) - (3)	Per inserire l'indirizzo del destinatario
Event option (Opzione evento)	
Power down (Interruzione alimentazione)	Invia un'e-mail quando la funzione di sicurezza viene attivata da un errore del pannello che potrebbe provocare un malfunzionamento
Shut down (Spegnimento)	Invia un'e-mail quando la funzione di protezione spegne automaticamente il pannello
Usage time (Tempo di utilizzo)	Invia un'e-mail in base a un intervallo di tempo specificato (ogni 500 ore se impostato su "500")
Input change (Modifica ingresso)	Invia un'e-mail quando la modalità di ingresso viene modificata
Loss of input signal (Perdita del segnale in ingresso)	Invia un'e-mail quando il segnale di ingresso non viene rilevato
Power toggle (Attivazione/disattivazione alimentazione)	Invia un'e-mail quando lo stato di alimentazione viene modificato

Nota: il vostro display flat-panel non dispone di una funzione che determina il nome dei computer in rete collegati ad Internet. Inserite l'indirizzo IP del vostro mail server nella casella del mail server (SMTP). Se l'indirizzo IP viene riconosciuto, adoperate un programma di ricerca come "nslookup" sul vostro PC.

Esempio di schermata di ricerca MS-DOS utilizzando "nslookup"

```

C:\> nslookup
Server:    xxx.xxx.xxx.com ← Server del nome corrente
Aress:    yyy.yyy.yyy.yyy
> mailsv.aaa.com ← Mail server cercato
Server:    xxx.xxx.xxx.com ← Server del nome corrente
Adress:    yyy.yyy.yyy.yyy

Non-authoritative answer:
Name:      mailsv.aaa.com
Adress:    zzz.zzz.zzz.zzz ← Server: indirizzo IP di mailsv.aaa.com
    
```

6.9 Assegnare un numero di serie

6.9.1 Assegnare un numero ID

Questa sezione descrive come inserire il numero ID richiesto per controllare e regolare più display mediante un solo PC. Per assegnare il numero ID, attenetevi alle seguenti istruzioni.

- 1) Accedete a *Impostazioni seriali* tramite il menu *Impostazione controllo*.
- 2) Selezionate *Impostaz.n. ID* dal menu *Impostazioni seriali*.

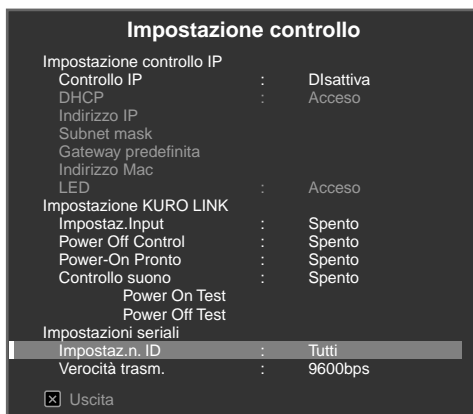

- 3) Selezionate *Tutto* o *00H-FFH* dal sottomenu.



Parametro	Descrizione
00H-FFH	Imposta un numero ID
Tutti	Non imposta un numero ID

Nota: Questa impostazione riguarda tutte le sorgenti d'ingresso.

6.9.2 Assegnare una velocità di trasmissione

Questa sezione descrive come inserire la velocità di trasmissione RS-232C (velocità in baud) durante il controllo o la regolazione del display mediante un PC. (Utilizzate questa opzione solo quando effettuate regolazioni dell'immagine per uno specifico dispositivo collegato al terminale RS-232C.) La velocità di trasmissione può essere impostata su 1200bps, 2400bps, 4800bps, 9600bps, 19200bps o 38400bps. Per inserire una velocità di trasmissione, attenetevi alle seguenti istruzioni:

- 1) Accedete a *Impostazioni seriali* tramite il menu *Impostazione controllo*.
- 2) Selezionate *Velocità trasm.* dal menu *Impostazioni seriali*.
- 3) Selezionate la velocità desiderata dal sottomenu.
L'impostazione predefinita è 9600bps.

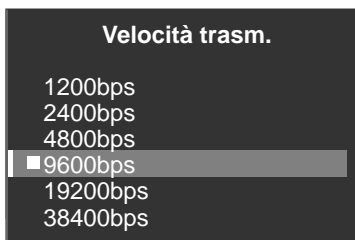

Nota: Questa impostazione riguarda tutte le sorgenti d'ingresso.

6.10 Selezionare la modalità integratore

La modalità integratore fornisce opzioni alternative quando si adoperano funzioni o impostazioni specifiche e menu per la regolazione dell'immagine.

Note: La modalità integratore è disponibile solo in Inglese.

Dopo aver attivato la modalità integratore, le seguenti opzioni del menu principale vengono reimpostate ai valori predefiniti:

- Immagine
- Schermo

Dopo aver attivato la modalità integratore, le seguenti opzioni restano invariate:

- Suono
- Comando di accensione
- Opzioni
- Impostazione ingressi
- Impostazione controllo

Per passare alla modalità integratore, attenetevi alle seguenti istruzioni.

- 1) Premete **INPUT** per selezionare l'ingresso desiderato.
- 2) Premete **DISPLAY** per visualizzare le impostazioni correnti.
Le informazioni sullo stato per l'ingresso selezionato verranno visualizzate sullo schermo.



- 3) Tenete premuto **DISPLAY** per almeno tre secondi mentre è visibile la schermata del passo 2.
Viene visualizzato solo il segnale in ingresso.

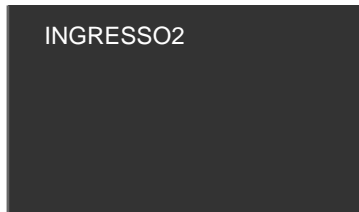

- 4) Premete **HOME MENU** mentre è visibile la schermata del passo 3, ma non tenete premuto il pulsante.
Viene attivata la modalità integratore.

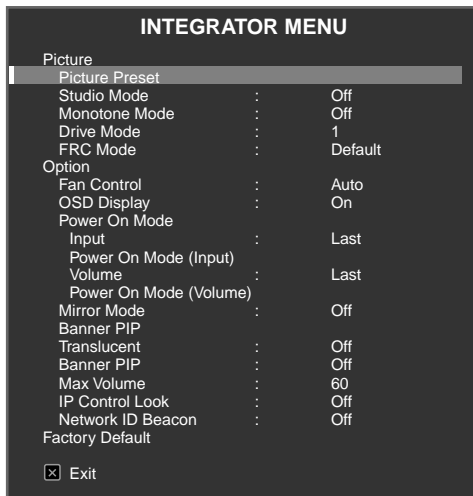

Nota: Se premete o tenete premuto troppo a lungo **HOME MENU** il display resterà in modalità utente.

6.10.1 Esplorare i menu della modalità integratore

Valori preimpostati immagine

Utilizzate questa opzione per selezionare i valori preimpostati di regolazione dell'immagine nel menu principale.

Modalità studio

Oltre i normali valori di regolazione, il display dispone anche di una modalità di regolazione professionale ideale per le riprese in uno studio TV (Studio).

Parametro	Descrizione
Acceso	Passa alla modalità studio
Spento*	Nessun effetto

*Impostazione predefinita

Nota: Questa impostazione riguarda tutte le sorgenti d'ingresso.
In modalità studio non è possibile accedere alla modalità monocromatica, selezione AV o solo blu.

Modalità monocromatica

La modalità monocromatica elimina i componenti di colore del segnale video in modo che le immagini vengono visualizzate solo con i segnali di luminanza.

Parametro	Descrizione
Acceso	Passa alla modalità monocromatica
Spento*	Nessun effetto

*Impostazione predefinita

*Note: Questa impostazione riguarda tutte le sorgenti d'ingresso.
In modalità monocromatica non è possibile accedere alla modalità studio, selezione AV o valori preimpostati immagine.*

Modalità attivaz.

Questa opzione ottimizza la qualità dell'immagine in base al contenuto (per ulteriori informazioni consultate "5.3.10 Regolare i segnali del colore").

Nota: La modalità attivazione è disponibile solo per i segnali video in ingresso.

Modalità FRC

L'opzione FRC consente il passaggio alla conversione della velocità dei fotogrammi.

Parametro	Descrizione
Predefinito*	Non passa alla conversione della velocità dei fotogrammi
Sinc.	Passa alla conversione della velocità dei fotogrammi

*Impostazione predefinita

Nota: La modalità FRC è disponibile solo per segnali PC in ingresso.

Controllo ventola

Questa opzione cambia il metodo di controllo per la ventola di raffreddamento posteriore del display flat-panel.

Parametro	Descrizione
Automatico*	Controlla automaticamente la ventola mediante un sensore di temperatura interno
Max	Per il valore rpm massimo (controllo Automatico: spento)

*Impostazione predefinita

L'impostazione Max è indicata per installazioni con temperature particolarmente elevate. Tuttavia, poiché il rumore della ventola aumenta, l'effetto sulle aree circostanti deve essere preso in considerazione.

Visualizzazione su schermo

Questa opzione imposta la visualizzazione dei menu su *Acceso* o *Spento*.

Parametro	Descrizione
Acceso*	Visualizza il menu corrente quando si preme DISPLAY
Spento	non visualizza lo schermo quando: <ul style="list-style-type: none"> • si preme DISPLAY oppure AV SELECTION • si cambiano le sorgenti di ingresso • si imposta il volume (Le componenti a video, come il Home Menu, il User Menu e i messaggi restano sullo schermo anche quando si imposta a spento l'opzione Visualizzazione su schermo.)

*Impostazione predefinita

Nota: Questa impostazione riguarda tutte le sorgenti d'ingresso.

Modalità Power On

Questa opzione seleziona automaticamente l'ingresso e il livello del volume quando il display viene acceso.

Parametro	Descrizione
Ingresso	Da INGRESSO 1 a INGRESSO 6
	Ultimo*
Volume	Ultimo*
	0 - 60

*Impostazione predefinita

Nota: Questa impostazione riguarda tutte le sorgenti d'ingresso.

Modalità specchio

Questa opzione inverte l'immagine visualizzata sullo schermo.

Parametro	Descrizione
Acceso	Inverte l'immagine
Spento*	Non inverte l'immagine

*Impostazione predefinita

Nota: Questa impostazione riguarda tutte le sorgenti d'ingresso.

PIP banner

L'opzione PIP banner consente di regolare la velocità di traslucidità e le posizioni sul display della finestra piccola in modalità P-in-P.

- Traslucido: regola la velocità di traslucidità dello schermo piccolo in modalità P-in-P tra Spento e 80%. Se la percentuale aumenta, anche la velocità di traslucidità cresce.
- PIP banner: regola le posizioni sul display dello schermo piccolo in modalità P-in-P

- Ingresso banner: determina il segnale in ingresso per la finestra piccola in modalità P-in-P

Parametro		Descrizione
Traslucido	Acceso	Regola la velocità di traslucidità
	Spento*	Nessun effetto
PIP banner	Spento*	Nessun effetto
	Inferiore da 1 a 3	Regola la posizione del display
	Medio basso/alto	
	Superiore da 1 a 3	
Ingresso banner	Da INGRESSO da 3* a 6	Determina il segnale in ingresso

*Impostazione predefinita

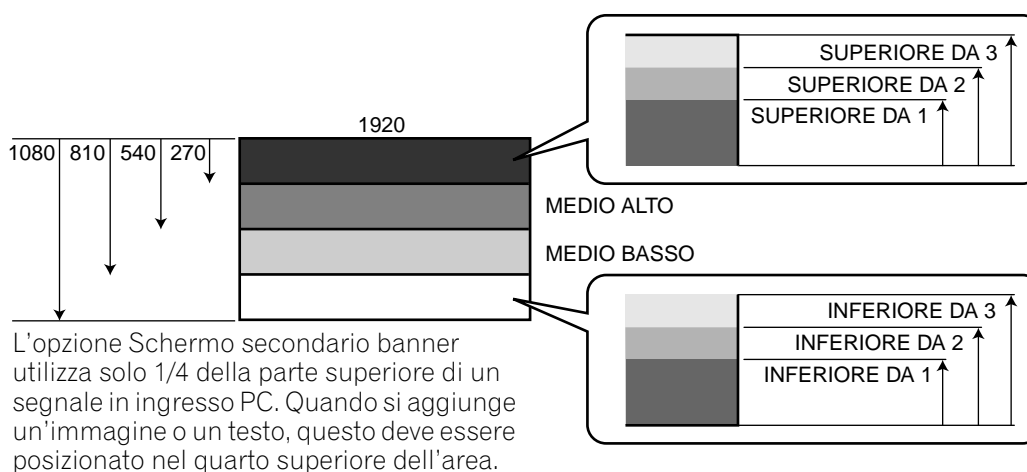

*Nota: Il contrasto dell'immagine nella finestra piccola si riduce in proporzione all'aumento della risoluzione dell'immagine sullo schermo principale.
I segnali che supportano Banner PIP sono XGA 60 Hz e WXGA 60 Hz.*

Blocco controllo IP

Blocca o sblocca le impostazioni controllo IP.

Parametro	Descrizione
Acceso	Blocca le impostazioni controllo IP
Spento*	Nessun effetto

*Impostazione predefinita

Nota: Questa impostazione riguarda tutte le sorgenti d'ingresso.

Segnale ID rete

Questa opzione autentica la connessione tra l'unità specificata e il display flat-panel.

Parametro	Descrizione
Acceso	Applica l'opzione Network ID baken
Spento*	Nessun effetto

*Impostazione predefinita

7 Informazioni utili

Questo capitolo contiene le risposte ad alcune domande frequenti e fornisce informazioni relativamente ai metodi di pulizia e informazioni sulla risoluzione dei problemi e sull'assistenza. Per un ulteriore supporto, vi invitiamo a contattarci per consentirci di correggere ogni eventuale imprecisione. Grazie per avere acquistato questo apparecchio Pioneer!

7.1 Domande frequenti (FAQ)

Questa sezione fornisce risposte ad alcune delle domande ricevute dai tecnici del nostro servizio di assistenza. Se la vostra domanda non è presente in questa sezione o desiderate ulteriori informazioni, visitate il sito Pioneer (www.pioneerelectronics.com) per maggiori dettagli riguardo il vostro modello specifico o in generale relativamente ai nostri display flat-panel.

Perché i tasti del telecomando non controllano il mio display flat-panel?

Se tramite telecomando si selezionano modalità diverse da MONITOR, il display flat-panel non è in grado di ricevere i comandi. Premete il tasto **SELECT** per cambiare modalità, fino a quando l'indicatore MONITOR non si illumina.

Perché devo avvicinarmi al pannello per utilizzare il telecomando?

Le batterie scariche del telecomando possono provocare problemi di comunicazione. Avvicinatevi al pannello e cercate di controllarlo nuovamente con il telecomando. Se il pannello risponde, cambiate le batterie. Se avvicinandovi al pannello non si ottengono risultati, controllate l'ambiente circostante per individuare eventuali oggetti che possano bloccare il segnale. Verificate anche se nelle vicinanze del pannello siano state introdotte altre apparecchiature che utilizzano un telecomando. La presenza di oggetti e di altri segnali IR potrebbe disturbare il funzionamento del telecomando.

Come posso proteggere il telecomando perché duri a lungo?

Ci sono diversi modi per proteggere il telecomando. Non lasciate il telecomando alla luce diretta del sole: l'involucro potrebbe incurvarsi o deformarsi. Evitate di far cadere liquidi sul telecomando; se dovesse accadere, asciugate immediatamente. Se necessario, rimuovete le batterie e lasciate asciugare completamente il telecomando prima di riutilizzarlo. Anche la presenza di umidità eccessiva potrebbe provocare danni.

Un altro fattore che potrebbe influire sul telecomando è l'ossidazione delle batterie. Le sostanze chimiche che fuoriescono da una batteria scarica possono scolorire o danneggiare il telecomando. Se è visibile la presenza di liquido che fuoriesce dalle batterie, rimuovetele immediatamente e pulite il vano porta-batteria. Sostituite entrambe le batterie.

Il segnale proveniente dal mio pannello può confondere altre attrezzature audio/video?

Il display flat-panel emette dallo schermo radiazioni infrarosse molto deboli. Collocando nelle vicinanze dell'unità altri apparecchi gestiti tramite telecomandi all'infrarosso, quali ad esempio un videoregistratore o un sistema stereo, questi potrebbero non ricevere adeguatamente i comandi del proprio telecomando. Provate ad allontanare l'apparecchiatura dal display flat-panel.

Nota: L'intensità dei raggi infrarossi emessi dallo schermo differisce a seconda delle immagini visualizzate.

Perché la visione sembra oscurarsi quando lascio un'immagine sullo schermo?

La luminosità dello schermo si riduce lievemente quando esso visualizza per lungo tempo immagini fisse (quali ad esempio fotografie ed immagini provenienti da un computer). Questa funzione protegge il pannello da eventuali danni regolando automaticamente la luminosità dello schermo. La riduzione di intensità avviene dopo che un'immagine fissa viene rilevata per circa tre minuti.

Perché non riesco ad accendere il mio display flat-panel Pioneer?

Forse il telecomando ha esaurito le batterie, oppure si è danneggiato. Controllate il cavo di alimentazione sia in corrispondenza della presa che del pannello. Premete  sul pannello.

Perché la luce blu di alimentazione presente sul pannello lampeggia?

Per qualche motivo potrebbe essersi attivato il circuito di protezione interno del pannello. Anzitutto, spegnete  del pannello, aspettate uno (1) o più minuti, quindi riaccendetelo. Se la luce continua a lampeggiare, staccate il cavo di alimentazione dalla presa. Collegare nuovamente il pannello dopo uno o due minuti. Se neanche così il problema è risolto, contattate il rivenditore oppure il centro di assistenza tecnica (si veda l'ultima pagina di copertina).

Come posso prevenire la ritenzione dell'immagine, o burn-in?

Il burn-in oppure la ritenzione dell'immagine è un effetto collaterale della tecnologia al plasma. Se un'immagine rimane sul display per un lungo periodo di tempo, quando essa cambia oppure l'unità viene spenta, può rimanere una debole immagine fantasma dell'immagine originale. Continuando a riprodurre video o lasciando l'unità spenta per un certo tempo la post-immagine potrebbe svanire. Consigliamo i seguenti passi per prevenire la ritenzione dell'immagine, o burn-in.

- Impostate Imp. Lunga durata su *Acceso*.
- Non lasciate immagini fisse sullo schermo.

Come posso pulire il mio display flat-panel?

Pulite la superficie dello schermo strofinando delicatamente con il panno di pulizia asciutto fornito in dotazione. Strofinando con forza lo schermo si può danneggiare la pellicola speciale che riveste il display. Adoperate un panno soffice pulito (di cotone o di flanella, ad esempio) per il mobile. Per maggiori informazioni in merito, si veda la sezione "7.2 Metodi di pulizia".

7.2 Metodi di pulizia

Prima di pulire il display flat-panel, staccate il cavo di alimentazione dalla presa.

La pulizia dello schermo o della parte lucida anteriore del mobile va effettuata strofinando delicatamente con un panno asciutto; per questa operazione utilizzate il panno di pulizia fornito in dotazione oppure un prodotto analogo (ad esempio di cotone o di flanella). Si sconsigliano panni bagnati o umidi, per evitare che l'umidità possa introdursi nel pannello. Adoperando un panno ruvido o polveroso (o strofinando troppo vigorosamente) si potrebbe graffiare la superficie.

Nota: Non utilizzate prodotti di pulizia liquidi o spray per lo schermo.

Il mobile dell'apparecchio è costituito prevalentemente di plastica. Per la sua pulizia pertanto non utilizzate prodotti chimici quali benzina e solventi. Tali sostanze chimiche possono rovinare le finiture oppure provocare altri tipi di deterioramento. Per pulire il mobile, adoperate lo stesso tipo di panno e lo stesso metodo descritti per la parte anteriore.

Nota: Non incollate etichette, nastro adesivo, ecc., su nessun punto visibile del display flat-panel. Gli adesivi possono scolorire o rovinare la superficie del pannello.

7.3 Risoluzione dei problemi & informazioni sull'assistenza tecnica

Generale	
Problema	Possibili soluzioni
Assenza di alimentazione	<ul style="list-style-type: none"> Controllate il collegamento alla presa di corrente e al pannello. Controllate se il tasto di accensione del pannello è su Acceso. Verificate che il telecomando sia su MONITOR. <i>Se l'indicatore del sistema si accende di colore rosso, premete il tasto MONITOR (⏻) sul telecomando oppure il tasto STANDBY/ON del display flat-panel.</i>
Il sistema si spegne improvvisamente	<ul style="list-style-type: none"> Controllate l'impostazione del comando di accensione. Verificate se la temperatura interna del sistema è aumentata. <i>Rimuovete qualsiasi oggetto che ostruisca le aperture di ventilazione oppure pulitele.</i>
Il pannello non funziona	<ul style="list-style-type: none"> Influenze esterne quali problemi di tensione, elettricità statica ecc. possono causare malfunzionamenti. <i>Staccate il pannello dalla presa di alimentazione e lasciatelo così per due o più minuti. Ricollegate e provate di nuovo a far funzionare il pannello.</i>
Il telecomando non funziona	<ul style="list-style-type: none"> Controllate se l'alimentazione del display è su spento. Premete il tasto se gli indicatori di accensione (ON) e STANDBY sono spenti. Verificate che la modalità sia su MONITOR. Esaminate il sensore del telecomando sul pannello per eventuali ostruzioni che potrebbero bloccare il segnale. Controllate che le batterie del telecomando siano installate correttamente e provate a cambiarle. <i>Sostituitele con batterie nuove per verificare.</i> Verificate la presenza di forti cambiamenti nell'illuminazione oppure di nuove sorgenti di luce che potrebbero eliminare il segnale.

Immagine/Suono	
Problema	Possibili soluzioni
Le immagini non vengono visualizzate	<ul style="list-style-type: none"> Controllate le impostazioni dell'immagine. <i>Riportate al valore predefinito se necessario.</i> Accertatevi che l'apparecchiatura collegata sia installata e programmata correttamente. Se si visualizza un'immagine del PC, accertatevi che il segnale sia compatibile.
Le immagini non vengono visualizzate e l'audio non è riprodotto	<ul style="list-style-type: none"> Controllate il collegamento alla presa di corrente e al pannello. Controllate se il tasto di accensione del pannello è su Acceso.
Lo schermo appare scuro	<ul style="list-style-type: none"> Controllate che davanti al Sensore luce non siano presenti ostacoli.
Colori insoliti e presenza di ombre oppure immagini disallineate	<ul style="list-style-type: none"> Rivedete l'illuminazione ambientale per eventuali modifiche recenti o la presenza di sorgenti naturali di luce diverse provenienti dalle finestre o dalle porte. Controllate la tonalità dell'immagine e apportate le modifiche necessarie.
L'immagine si presenta tagliata oppure è visualizzata al di fuori dello schermo	<ul style="list-style-type: none"> Controllate le dimensioni dello schermo per la sorgente di ingresso corrente. Accertatevi che la posizione dell'immagine sia centrata.
Le immagini vengono visualizzate mentre l'audio non è riprodotto	<ul style="list-style-type: none"> Accertatevi che l'audio non sia silenziato e che il volume non sia del tutto abbassato. In caso di utilizzo della sorgente di ingresso PC o video, verificate che sia collegato correttamente anche il terminale audio.
L'audio è riprodotto, ma le immagini non vengono visualizzate	<ul style="list-style-type: none"> Controllate se risulta selezionata la voce <i>Immag. disatt</i> dal menu Risparmio energia oppure Comando di accensione.

Immagine/Suono	
Problema	Possibili soluzioni
L'audio è sbagliato (solo un canale oppure canali scambiati tra sinistra e destra)	<ul style="list-style-type: none"> • Controllate se il collegamento dei cavi è stato scambiato tra sinistra e destra. • Accertatevi che i cavi delle casse siano collegati e assicurati correttamente. • Controllate il bilanciamento del suono e apportate le modifiche necessarie.
La luminosità e la tonalità del colore su entrambi i lati sono diverse rispetto a quelle presenti al centro	<ul style="list-style-type: none"> • Se immagini in modalità 4:3 o letterbox vengono visualizzate in modo continuo per un periodo di tempo prolungato oppure per periodi più brevi ma per alcuni giorni consecutivi, la bruciatura può dar luogo a una post-immagine. <i>Visualizzate le immagini in modalità Full quanto più possibile per evitare questo problema.</i> • Cambiate l'impostazione Sinc. Luminosità a Automatico. <i>Con questa funzione la luminosità delle maschere laterali grigie viene regolata in funzione della luminosità dell'immagine principale.</i> • Utilizzate la funzione Imp. Lunga durata (vedete "4.2.1 Prolungate la durata dello schermo").
L'immagine non è visualizzata correttamente	<ul style="list-style-type: none"> • Controllate l'impostazione per la Decodifica colore quando si adoperava INGRESSO 2 oppure INGRESSO 3 (pagine 56 e 57). • Controllate le impostazioni per il Tipo segnale. • Controllate l'impostazione per Video quando si adoperava INGRESSO 5 oppure INGRESSO 6 (pagina 58). • Controllate l'impostazione per Formato segnale quando si adoperava INGRESSO 5 oppure INGRESSO 6 (pagina 58).
Latenza post-immagine	<ul style="list-style-type: none"> • Dopo aver visualizzato un'immagine luminosa o un'immagine fissa per un lungo periodo di tempo, se lo schermo passa a una scena più scura, l'immagine originale può apparire come post-immagine o immagine fantasma. Provate a visualizzare un'altra immagine luminosa, cambiandola rapidamente molte volte, oppure visualizzate una scena particolarmente dinamica. • Utilizzate la funzione Imp. Lunga durata (vedete "4.2.1 Prolungate la durata dello schermo"). • Visualizzate la schermata Procedura video per ridurre la latenza post-immagine.

KURO LINK	
Problema	Possibili soluzioni
Le funzioni KURO LINK non operano correttamente	<ul style="list-style-type: none"> • Controllate i collegamenti tra il pannello e il dispositivo HDMI. • Accertatevi che le impostazioni del pannello siano corrette. • Verificate che il dispositivo sia compatibile con HDMI. • Accertatevi che le impostazioni del dispositivo siano corrette. <i>Per maggiori informazioni a questo riguardo, consultate il manuale d'istruzioni del dispositivo.</i>
Messaggio di errore: "La periferica non funziona. Controllare la connessione."	<ul style="list-style-type: none"> • Controllate i collegamenti tra il pannello e il dispositivo HDMI. • Accertatevi che le impostazioni del dispositivo siano corrette. <i>Per maggiori informazioni a questo riguardo, consultate il manuale d'istruzioni del dispositivo.</i>
Le immagini non vengono visualizzate e l'audio non è riprodotto	<ul style="list-style-type: none"> • Controllate i collegamenti tra il pannello e il dispositivo HDMI. • Accertatevi che le impostazioni del dispositivo siano corrette. <i>Per maggiori informazioni a questo riguardo, consultate il manuale d'istruzioni del dispositivo.</i>
Le immagini non vengono visualizzate	<ul style="list-style-type: none"> • Controllate i collegamenti tra il pannello e il dispositivo HDMI. • Accertatevi che le impostazioni del dispositivo siano corrette. <i>Per maggiori informazioni a questo riguardo, consultate il manuale d'istruzioni del dispositivo.</i>

KURO LINK	
Problema	Possibili soluzioni
Non viene emesso alcun suono	<ul style="list-style-type: none"> Controllate i collegamenti tra il pannello e il dispositivo HDMI. Accertatevi che le impostazioni del dispositivo siano corrette. <i>Per maggiori informazioni a questo riguardo, consultate il manuale d'istruzioni del dispositivo.</i> Verificate che il sistema AV sia collegato a un terminale HDMI e che un registratore/riproduttore sia collegato a un altro terminale HDMI.
Suoni /rumori del pannello	<ul style="list-style-type: none"> Alcuni suoni sono normali e dipendono dalla tecnologia al plasma. Esempi: la rumorosità del motore della ventola, il ronzio dei circuiti elettrici e del pannello di vetro, ecc.
La luminosità ai lati dello schermo non è uniforme	<ul style="list-style-type: none"> Visualizzate immagini che riempiano completamente lo schermo fin quando la mancanza di uniformità è minimizzata. Cambiate l'impostazione della modalità AV.

Controllo IP	
Problema	Possibili soluzioni
La schermata del browser non si apre dopo aver inserito l'indirizzo IP corretto	<ul style="list-style-type: none"> Verificate che l'indicatore si accenda dopo aver impostato l'opzione <i>LED</i> su <i>Acceso</i>. Verificate il collegamento corretto se l'indicatore non si illumina. Verificate che l'altra estremità del cavo sia collegata correttamente al PC, all'hub oppure al router se l'indicatore non si illumina.
L'indicatore si illumina, ma la schermata del browser non si apre	<ul style="list-style-type: none"> Verificate che l'altra estremità del cavo non sia collegata a dispositivi diversi da Ethernet (come un telefono). Quando si adopera un DHCP, verificate che l'indirizzo IP assegnato dal server non sia cambiato (l'indirizzo può cambiare, dal momento che il DHCP rialloca periodicamente gli indirizzi).
L'inserimento di un indirizzo IP fallisce anche dopo aver attivato la funzione DHCP	<ul style="list-style-type: none"> Verificate che il server DHCP sia attivo sulla rete.
A sinistra della schermata del sistema di controllo Web non appare nessun elenco	<ul style="list-style-type: none"> Fate ripartire il browser, inserite una URL nella barra degli indirizzi, quindi riaprite la schermata iniziale del sistema di controllo Web.

Se le informazioni di cui sopra non fossero sufficienti a risolvere il problema, contattate un centro di assistenza tecnica autorizzato Pioneer. Non tentate mai di effettuare voi stessi la manutenzione dell'apparecchio. L'apertura o la rimozione dei coperchi vi espone al rischio di scossa elettrica e altri pericoli, oltre alla possibilità di annullare la garanzia. Richiedete l'intervento di un tecnico qualificato per controllare il vostro display flat-panel.

Alcune situazioni che richiedono l'intervento di un tecnico qualificato sono:

- caduta o danneggiamento dell'apparecchio
- danni al cavo di alimentazione o alla spina
- caduta di liquidi o di oggetti all'interno del pannello
- esposizione a pioggia o acqua
- anomalie riscontrate nel funzionamento del pannello

Occasionalmente, una parte del display flat-panel può non funzionare. Verificate che il tecnico qualificato utilizzi esclusivamente i ricambi specificati da Pioneer oppure parti aventi caratteristiche e prestazioni identiche a quelle originali. L'utilizzo di parti non autorizzate potrebbe infatti causare incendi, scosse elettriche o altri tipi di danneggiamento. Al completamento di un'operazione di manutenzione o di riparazione, richiedete al tecnico intervenuto di eseguire i necessari controlli di sicurezza, in modo da garantire che l'apparecchio funzioni nuovamente in modo corretto.

8 Cautele e avvertenze

Questo display flat-panel è progettato per una vita operativa lunga e produttiva. Per assicurarsi che il display funzioni sempre al massimo delle prestazioni, ci sono alcuni accorgimenti da seguire. La presente sezione fornisce informazioni generali e avvertenze specifiche per aiutarvi a preservare la massima qualità del display flat-panel.

Nota: Se non si intende adoperare il display flat-panel per un lungo periodo di tempo, si consiglia di accenderlo occasionalmente e lasciarlo funzionare per preservarne le funzionalità.

8.1 Dettagli per l'installazione

Si consiglia di utilizzare le parti e gli accessori progettati da Pioneer. L'utilizzo di accessori di altra provenienza in luogo del supporto o delle apposite staffe di installazione realizzate da Pioneer può rendere l'apparecchio instabile e quindi divenire causa di lesioni personali. Prima di procedere a un'eventuale installazione personalizzata di questo lussuoso display flat-panel, vi raccomandiamo di rivolgervi al vostro rivenditore oppure a un installatore esperto. Si tratta di professionisti pratici nelle procedure di installazione più idonee, compresa la ventilazione.

L'utilizzo dell'unità senza un'adeguata ventilazione può farne innalzare la temperatura interna e divenire pertanto causa di eventuali malfunzionamenti. Quando la temperatura interna o nelle vicinanze dell'unità supera un determinato valore, lo schermo si spegne automaticamente, in modo da consentire il raffreddamento dei componenti elettronici interni e prevenire così situazioni di rischio.

Un malfunzionamento può dipendere da una sola causa, come la ventilazione, oppure da una combinazione di fattori. Pioneer non si assumerà alcuna responsabilità in seguito ad incidenti o danni causati dall'utilizzo di parti e/o accessori costruiti da altre società, da siti di installazione inadeguati, da criteri di stabilizzazione non idonei, da tecniche errate di installazione, da un uso errato, dall'apporto di modifiche non consentite o da catastrofi naturali.

Per ulteriori informazioni riguardo l'installazione, si vedano i seguenti punti:

- Accertatevi che le prese di ventilazione del pannello non siano parzialmente ostruite o completamente bloccate.
- Adoperate un aspirapolvere azionato alla potenza minima per rimuovere gli accumuli di polvere nelle prese di ventilazione.
- Distanziate il pannello dal muro, da altre apparecchiature, ecc. (per i requisiti minimi di spazio, si veda "2.3 Verificate il luogo per stabilire se sia adatto o meno")
- Non collocate l'unità all'interno di spazi ristretti caratterizzati da scarsa ventilazione.
- Per evitare di bloccare le prese di ventilazione, non appoggiare, collocare o avvolgere il pannello usando materiali come coperte, panni o tappeti.
- Non appoggiate il pannello contro il muro o altri punti di sostegno, ma adoperate i supporti idonei.
- Non collocate l'apparecchio su tappeti o coperte.

8.2 Osservazioni relativamente alla posizione fisica e alla temperatura

Trasferendo velocemente l'apparecchio da un luogo freddo a un luogo caldo, ovvero subito dopo avere acceso un apparecchio di riscaldamento o un condizionatore d'aria, sulla superficie dello schermo o all'interno dell'apparecchio stesso si potrebbe creare della condensa. In caso di formazione di condensa, non accendere il display flat-panel fino a quando non evapora tutta l'umidità. In caso di accensione del display in presenza di condensa, si potrebbero provocare dei danni o dar luogo a malfunzionamenti.

8.3 Consigli per l'utilizzo

La lettura delle informazioni che seguono vi consentirà di massimizzare il piacere che trarrete dall'utilizzo di questo display flat-panel Pioneer.

Nel corso della vita operativa del pannello, la luminosità dello schermo si ridurrà molto lentamente, come con tutti gli schermi basati su fosfori, compresi i tradizionali apparecchi TV a tubo catodico. Inoltre, la visualizzazione per un lungo periodo di tempo di immagini statiche può influire negativamente sul funzionamento dello schermo. Per godere a lungo delle immagini di eccezionale luminosità, si prega di seguire i consigli di seguito riportati.

- Mettete il display flat-panel in Standby quando non lo adoperate.
- Evitate di lasciare un'immagine fissa o di mostrare frequentemente la stessa immagine (ad esempio, immagini ravvicinate oppure di videogiochi con aree statiche, ecc.).
- Nascondete l'On Screen Display (OSD) di lettori DVD, VCR o altri dispositivi quando non in uso.
- Non lasciate la riproduzione in fermo-immagine o in pausa per lunghi periodi.
- Evitate di mostrare sullo schermo un'immagine con aree molto luminose e aree molto scure per lunghi periodi di tempo.
- Attivate la modalità GIOCHI del sottomenu Selezione AV per giocare, ma provate a limitarne l'uso a non più di due ore per volta.

- Successivamente all'esecuzione di un gioco o alla visualizzazione di un'immagine proveniente da un PC o di qualsiasi altra immagine statica, è consigliabile vedere video d'azione in modalità WIDE o FULL. Successivamente all'esecuzione di un videogioco, oppure alla visualizzazione di immagini da PC, è consigliabile vedere un video d'azione per un periodo di tempo pari a tre volte la durata della precedente immagine.
- Successivamente alla riproduzione di contenuti con una maschera laterale, superiore o inferiore (bande nere), è consigliabile vedere video in movimento in modalità WIDE o FULL. La visualizzazione per lunghi periodi di tempo di contenuti con maschere senza il processo di ripristino può provocare un'usura non uniforme delle celle al plasma.

8.4 Interferenza del segnale o rumore

L'interferenza del segnale, nota anche come *rumore video* oppure *rumore bianco* può essere provocata da diverse situazioni. Le più comuni sono riportate nelle sezioni seguenti.

Raggi infrarossi

Per via delle proprie caratteristiche, il display flat-panel emette raggi infrarossi. Dipendentemente dalle modalità di funzionamento del display flat-panel, il telecomando di apparecchi adiacenti potrebbe subire influenze negative. Le cuffie senza filo a infrarossi potrebbero essere affette da interferenze. All'eventuale verificarsi di queste condizioni, collocate questi apparecchi in punti in cui il proprio telecomando non subisca disturbi.

Segnali radio

Pur rispettando le necessarie caratteristiche tecniche, questo display flat-panel potrebbe interferire con i segnali di apparecchiature presenti nelle vicinanze. Se la vostra radio, il PC, il VCR oppure altri dispositivi elettrici risultassero disturbati dal pannello, dovranno essere spostati.

Motore del display flat-panel

Lo schermo del display flat-panel è composto da pixel estremamente piccoli che emettono luce in funzione dei segnali video ricevuti. Questa condizione può provocare un leggero ronzio proveniente dal pannello. Si tratta di un suono normale che non indica un malfunzionamento del display flat-panel.

Ventole del display flat-panel

A volte è possibile udire il rumore prodotto dalla ventola. Questo leggero rumore è provocato dall'aumento di velocità del motore della ventola di raffreddamento quando la temperatura ambientale cresce. Si tratta di una funzione normale del pannello e non è indice di malfunzionamento.

8.5 Proprietà dei fosfori

Quelli di seguito elencati sono gli effetti e le caratteristiche tipici dello schermo a matrice di fosfori e che, in quanto tali, non sono coperti dalla Garanzia:

- Permanente effetto post-immagine sui fosfori del pannello.
- Esistenza di uno o più celle di luce intatte in quantità limitata.
- Rumore prodotto dai motori della ventola, dai circuiti elettrici (ronzio), dalle piastre del pannello, ecc.

8.6 Informazioni sull'immagine, comprese la ritenzione e la latenza post-immagine

Dimensione della finestra del menu (dopo uno switch video)

I programmi possono essere trasmessi in alta definizione (HD) oppure in definizione standard (SD). Questa display flat-panel si adatta automaticamente al tipo di definizione più adatto. Se il tipo di definizione del programma video cambia mentre è visualizzata la finestra del menu (ad esempio: da HD a SD oppure da SD a HD), la dimensione del menu può temporaneamente ridursi o allargarsi fin quando il pannello non termina la regolazione dell'immagine. La regolazione può accadere, ad esempio, quando si passa da un programma TV alla riproduzione da un DVR, oppure quando un programma registrato passa tra due diversi tipi di definizione durante la visualizzazione del menu. Il menu torna alle sue dimensioni normali dopo un paio di secondi. Questa situazione è normale e non indica un problema con il display flat-panel.

Informazioni sui pixel

Gli schermi al plasma visualizzano le immagini per mezzo dei pixel. I display flat-panel di Pioneer sono caratterizzati da un numero elevatissimo di pixel. Il numero di pixel è determinato dalla dimensione del pannello. Facendo riferimento al KRP-600M/KRP-500M ci sono oltre 6,2 milioni di pixel nel pannello da 50"/60". Tutti i pannelli al plasma di Pioneer vengono prodotti usando tecnologia ad alta precisione di livello elevatissimo e vengono inoltre sottoposti singolarmente a rigorosi controlli di qualità.

In casi molto rari, tuttavia, alcuni pixel rimangono permanentemente spenti oppure permanentemente accesi, risultando nella visualizzazione fissa sullo schermo di corrispondenti pixel neri o colorati. Questo effetto d'altra parte è comune a tutti i pannelli al plasma come conseguenza del tipo di tecnologia impiegato.

8.7 Prevenzione della bruciatura

Latenza post-immagine

Quando si visualizza per oltre un minuto un'immagine caratterizzata da elevati picchi di luminanza, oppure un'immagine fissa come l'indicatore dell'ora o il logo del canale televisivo, si può presentare della latenza post-immagine dovuta al carico elettrico residuo. La latenza post-immagine è una visualizzazione fantasma dell'immagine fissa, che resta visibile anche quando essa non è più presente. Non si tratta di un malfunzionamento. L'immagine fantasma che rimane sullo schermo scompare tuttavia alla visualizzazione di immagini dinamiche a schermo pieno.

Ritenzione dell'immagine (nota anche come Burn-in)

Se un'immagine viene visualizzata in modo continuo per alcune ore, ovvero per periodi più brevi ma per alcuni giorni consecutivi, sullo schermo può rimanere un effetto post-immagine permanente. Questo effetto post-immagine è permanente a causa della bruciatura del materiale fluorescente. Le immagini bruciate possono eventualmente affievolirsi dopo la riproduzione di altre sequenze video, ma non scompaiono completamente. Si tenga anche presente che il fenomeno del burn-in tende a verificarsi più frequentemente poco dopo l'acquisto del prodotto.

Esempi di visualizzazioni soggette a bruciatura

- Se immagini in formato 4:3 sono visualizzate ripetutamente nelle dimensioni originali, la porzione di schermo esterna alle barre nere o grigie laterali è soggetta a bruciatura.
- Se immagini in formato 14:9 o 16:9 letterbox sono visualizzate ripetutamente nelle dimensioni originali, la porzione di schermo esterna alle barre nere o grigie in alto e in basso è soggetta a bruciatura.
- Immagini fisse, come l'indicatore dell'ora o il logo del canale televisivo, visualizzate per un lungo periodo o ripetutamente sono soggette a bruciatura.
- Immagini statiche, come quelle provenienti da un PC o da una console per giochi per TV, visualizzate per lunghi periodi di tempo sono soggette a bruciatura.

Evitare la ritenzione dell'immagine

Per evitare quanto più possibile la ritenzione dell'immagine, si vedano i consigli riportati di seguito.

- Evitate la visualizzazione di immagini soggette a bruciatura ogni qualvolta sia possibile.
- Visualizzate contenuti in formato wide (senza bande nere o grigie ai lati del contenuto). Utilizzate il tasto **SCREEN SIZE** del telecomando per impostare il display flat-panel ad una modalità panoramica (ad esempio, WIDE). Si veda "5.2.1 Scegliere il formato di visualizzazione (automaticamente o manualmente)".
- Selezionate il ridimensionamento automatico dello schermo (pagina 37), poi impostate la funzione di rilevazione Masch. laterale a Modalità 1 oppure Modalità 2 (pagina 40).
- Impostate l'opzione Sinc.Luminosità ad Automatico (regola la luminosità della maschera laterale in accordo alla luminosità delle immagini visualizzate) quando la dimensione dello schermo è 4:3 e la funzione Masch. Laterale è impostata a Modalità 1 oppure Modalità 2. Si veda "Maschere laterali attenuate" a pagina 41. Impostando la funzione Risparmio energia a Modalità 1 si può migliorare ulteriormente l'effetto (si veda la pagina 33).
- Lasciate su Acceso la funzione Orbiter (si veda pagina 33).

Imp. Lunga durata

L'opzione Imp. Lunga durata ottimizza contemporaneamente tutte le impostazioni volte a proteggere il pannello dalla ritenzione dell'immagine. Per maggiori informazioni in merito, si veda "4.2.1 Prolungate la durata dello schermo".

Orbiter

Un'ulteriore strumento per proteggere dal burn-in è la funzione Orbiter. Orbiter cambia automaticamente in maniera impercettibile la posizione dell'immagine durante la visualizzazione. Per ulteriori informazioni sulla funzione, si veda "4.2.4 Accensione dell'Orbiter dell'Immagine".

8.8 Precauzioni per la sicurezza

Questo display flat-panel é stato progettato e costruito assegnando alla sicurezza la piú elevata priorit  possibile. Tuttavia, qualora sia impiegato in modo non adeguato potrebbe dar luogo a scosse elettriche e/o a incendi. Per evitare pericoli, si raccomanda di seguire le istruzioni seguenti per l'installazione, il funzionamento e la pulizia del display flat-panel.

- Leggere e conservare le istruzioni – Leggere tutte le informazioni per il funzionamento e le informazioni utente allegate al display flat-panel.
- Ambiente – Evitare di installare il pannello in un luogo esposto a grandi quantit  di polvere, temperature estreme, elevato tasso di umidit , luce diretta del sole oppure soggetto a vibrazioni eccessive o urti. Inoltre, non versare liquidi o inserire oggetti nel display flat-panel.
- Pulizia – Si veda la sezione di cui sopra relativa alla pulizia del display flat-panel.
- Acqua e umidit  – Evitare di utilizzare o posizionare il pannello vicino all'acqua o ad altre sorgenti di liquido. Si includono in questa categoria bagni, lavelli di cucina, tinozze di lavanderia, seminterrati umidi, piscine, ecc.
- Alimentazione – Spegnerne il pannello prima di collegare qualsiasi apparecchiatura. Adoperare il pannello solo con una presa dotata di messa a terra.

8.9 Note legali

8.9.1 Sicurezza

ATTENZIONE: Questo apparecchio   dotato di una spina con messa a terra, cio  di una spina con un terzo spinotto (per la messa a terra). Questo tipo di spine si inserisce solamente in prese di corrente dello stesso tipo, cio  con attacco per messa a terra. Se non si riesce ad inserire la spina nella presa di corrente di casa, rivolgersi ad un elettricista qualificato per far sostituire la presa alla parete con una dotata di attacco per la messa a terra. Non annullare la scopo di sicurezza della spina con messa a terra.

D3-4-2-1-6_A_It

ATTENZIONE: Per evitare il pericolo di incendi, non posizionare sull'apparecchio dispositivi con fiamme vive (ad esempio una candela accesa, o simili).

D3-4-2-1-7a_A_It

PRECAUZIONI RELATIVE ALLA VENTILAZIONE:

Quando si installa questa unit , assicurarsi di lasciare sufficiente spazio per la ventilazione, in maniera da migliorare la dissipazione del calore. Per i requisiti di spazio minimali, si veda a pagina 15.

AVVERTENZA: Le feritoie e le aperture nel mobile dell'apparecchiatura servono per la ventilazione, allo scopo di garantire il funzionamento del prodotto e per proteggerlo dal surriscaldamento. Per prevenire il rischio di incendio, le aperture non devono mai essere bloccate o coperte con nessun oggetto (come giornali, tovaglie, tende) e non bisogna porre l'apparecchiatura su un tappeto spesso o un letto.

Condizioni ambientali di funzionamento

Gamma ideale della temperatura ed umidit  dell'ambiente di funzionamento:
da +0  C a +40  C (da +32  F a +104  F), umidit  relativa inferiore all'85 % (fessure di ventilazione non bloccate)

Non installare l'apparecchio in luoghi poco ventilati, o in luoghi esposti ad alte umidit  o alla diretta luce del sole (o a sorgenti di luce artificiale molto forti).

D3-4-2-1-7c_A_It

ATTENZIONE: Non usare n  conservare le batterie alla luce diretta del sole o in luoghi eccessivamente caldi, ad esempio all'interno di un'automobile o in prossimit  di un calorifero. Le batterie potrebbero perdere liquido, surriscaldarsi, esplodere o prendere fuoco. Anche la durata e le prestazioni delle batterie potrebbero risultare ridotte.

D3-4-2-3-3_It

9 Appendice

9.1 Codici del produttore da programmare nel telecomando

9.1.1 Cavo

Marca/Codice	Marca/Codice	Marca/Codice	Marca/Codice	Marca/Codice	Marca/Codice
<u>A-Mark</u> 0008, 0144, 0277	<u>Century</u> 0008	<u>Hitachi</u> 0003, 0008	<u>Noos</u> 0817	<u>Prism</u> 0012	<u>Supercable</u> 0276
<u>ABC</u> 0003, 0008, 0237	<u>Daeryung</u> 0008, 0277, 0477, 0877, 1877	<u>Humax</u> 1981	<u>Nova Vision</u> 0008, 0277	<u>Pulsar</u> 0000	<u>Telewest</u> 1068
<u>Accuphase</u> 0003	<u>Digeo</u> 1187	<u>Insight</u> 0476, 0810	<u>Novaplex</u> 0008, 0277	<u>PVP Stereo</u> 0003	<u>Thomson</u> 1981
<u>Acorn</u> 0237	<u>Director</u> 0476	<u>Jerrold</u> 0003, 0012, 0276, 0476, 0810	<u>NSC</u> 0012	<u>Visual Matrix</u> 0000	<u>Time Warner</u> 1877
<u>Action</u> 0237	<u>DX Antenna</u> 1500	<u>Kabel</u> <u>Deutschland</u> 1981	<u>NTL</u> 0003, 0276, 0277, 1060, 1068	<u>Quasar</u> 0000	<u>Tocom</u> 0012
<u>Active</u> 0237	<u>Encon</u> 0008	<u>Kabelvision</u> 0003	<u>Ono</u> 1068	<u>Regal</u> 0276	<u>Torx</u> 0003
<u>ADB</u> 1927	<u>Fosgate</u> 0276	<u>Kloss</u> 0277	<u>Optus</u> 0276, 1060	<u>Runco</u> 0000	<u>Toshiba</u> 0000, 1509
<u>Americast</u> 0899	<u>Foxtel</u> 1222	<u>KNC</u> 0008	<u>Pace</u> 0008, 0237, 0877, 1060, 1068, 1577, 1877	<u>Sagem</u> 0817	<u>Trans PX</u> 0276
<u>Amstrad</u> 1222	<u>France Telecom</u> 0817	<u>LG</u> 0144	<u>Panama</u> 0107	<u>Salora</u> 0000	<u>IS</u> 0003
<u>Archer</u> 0237	<u>Freebox</u> 1482	<u>Macab</u> 0817	<u>Panasonic</u> 0000, 0008, 0107, 0144, 1488	<u>Samsung</u> 0000, 0003, 0144, 1060, 1666	<u>United Cable</u> 0003, 0276
<u>Auna</u> 0277	<u>Fujitsu</u> 1497	<u>Melita</u> 0003	<u>Paragon</u> 0000, 0008, 0525	<u>Scientific</u> 0000, 0003, 0008, 0012, 0237, 0277, 0477, 0877, 1877	<u>US Electronics</u> 0003, 0008, 0276, 0277
<u>Austar</u> 0012, 0276	<u>Galaxi</u> 0008	<u>Memorex</u> 0000	<u>Panasonic</u> 0000, 0008, 0525	<u>Atlanta</u> 0000, 0003, 0008, 0012, 0237, 0277, 0477, 0877, 1877	<u>Videoway</u> 0000
<u>BCC</u> 0276	<u>GE</u> 0144, 0237	<u>Mitsubishi</u> 0003	<u>Penney</u> 0000	<u>Sonora</u> 1006, 1460	<u>Visiopass</u> 0817
<u>Bell South</u> 0899	<u>Gehua</u> 0476	<u>Motorola</u> 0276, 0476, 0810, 1187, 1376	<u>Philips</u> 0317, 0817, 1305	<u>Sprucer</u> 0144	<u>Zenith</u> 0000, 0008, 0525, 0899
<u>Birmingham</u> <u>Cable</u>	<u>General</u> <u>Instrument</u>	<u>MultiVision</u> 0012	<u>Pioneer</u> 0144, 0533, 0877, 1021, 1500, 1877	<u>Starcom</u> 0003	
<u>Communications</u> 0276	0003, 0012, 0276, 0476, 0810	<u>NEC</u> 1496		<u>StarHub</u> 0276, 1927	
<u>British Telecom</u> 0003	<u>Gibraltar</u> 0003	<u>NET</u> 0012, 0277		<u>Sumitomo</u> 1500	
<u>Cable &</u> <u>Wireless</u> 1068	<u>GoldStar</u> 0144				

9.1.2 Satellite

Marca/Codice	Marca/Codice	Marca/Codice	Marca/Codice	Marca/Codice	Marca/Codice
<u>@sat</u> 1300	<u>Big Sat</u> 1457	<u>D-box</u> 0723, 1114	<u>Engel</u> 1251	<u>Hauppauge</u> 1672	<u>Kathrein</u> 0173, 0200,
<u>@Sky</u> 1334	<u>Black Diamond</u> 1284	<u>Daewoo</u> 1111	<u>Esat</u> 0879	<u>HB</u> 1214	1416, 1561, 1567
<u>ADB</u> 0642, 0887, 1367	<u>Blaupunkt</u> 0173	<u>Digifusion</u> 1645	<u>EuroLine</u> 1251	<u>Hills</u> 1232, 2209	<u>Kenwood</u> 0853
<u>Akai</u> 0200	<u>Boca</u> 1232	<u>Digihome</u> 1284	<u>Expressvu</u> 0775, 1775	<u>Hirschmann</u> 0173, 1111,	<u>Kreiling</u> 1626
<u>Alba</u> 1284	<u>Boston</u> 1251	<u>DigiLogic</u> 1284	<u>Ferguson</u> 1291	1232, 1412	<u>Kreiselmeier</u> 0173
<u>Allsat</u> 0200	<u>Brainwave</u> 1672	<u>DigiQuest</u> 1300, 1457	<u>FMD</u> 1251, 1413,	<u>Hitachi</u> 0749, 0819,	<u>L&S Electronic</u> 1334
<u>Allvision</u> 1232, 1334, 1412	<u>British Sky</u> <u>Broadcasting</u> 0847, 1175	<u>DigiSat</u> 1232	1457	1250, 1284	<u>LaSAT</u> 0173
<u>AlphaStar</u> 0772	<u>BskyB</u> 0847, 1175	<u>Digisky</u> 1457	<u>Foxtel</u> 0879, 1176	<u>Homecast</u> 1214	<u>Lemon</u> 1334
<u>Amstrad</u> 0847, 1113, 1175	<u>Bush</u> 1284, 1645, 1672	<u>Digiturk</u> 1076	<u>Fuba</u> 0173, 1214, 1251	<u>Hornet</u> 1300	<u>Lenoxx</u> 1611
<u>Aonvision</u> 2279	<u>Canal</u> 0853	<u>DiPro</u> 1367	<u>Funai</u> 1377	<u>Houston</u> 0775	<u>LG</u> 1414
<u>Apro</u> 1672	<u>Canal Digital</u> 0853	<u>DirecTV</u> 0099, 0247, 0392, 0566,	<u>Galaxis</u> 0853, 0879, 1111	<u>HTS</u> 0775, 1775	<u>Listo</u> 1626
<u>Armstrong</u> 0200	<u>Canal Satellite</u> 0853	0639, 0749, 0819, 1076, 1108, 1142,	<u>GbSAT</u> 1214	<u>Hughes</u> <u>Network</u> <u>Systems</u> 0749, 1142,	<u>Lodos</u> 1284
<u>Arnion</u> 1300	<u>Canal+</u> 0853	1377, 1392, 1414, 1442, 1609, 1639,	<u>GE</u> 0392, 0566	1442, 1749	<u>Logik</u> 1284
<u>Asat</u> 0200	<u>Centrex</u> 1457	1749, 1856	<u>Gecco</u> 1412	<u>Humax</u> 1176, 1427, 1675, 1808	<u>Magnavox</u> 0722
<u>ASCI</u> 1334	<u>Century</u> 0856	<u>Dish Network</u> <u>System</u> 0775, 1505, 1775	<u>General</u> <u>Instrument</u> 0869	<u>iCan</u> 1367	<u>Marantz</u> 0200
<u>AssCom</u> 0853	<u>CGV</u> 1413, 1567	<u>Dishpro</u> 0775, 1505, 1775	<u>Instrument</u> 0869	<u>ID Digital</u> 1176	<u>Maspro</u> 0173
<u>Astro</u> 0173, 1100, 1113	<u>Chaparral</u> 0216	0775, 1505, 1775	<u>General Satellite</u> 1176	<u>Imperial</u> 1334, 1429, 1672	<u>Matsui</u> 0173, 1284
<u>Atsat</u> 1300	<u>Chess</u> 1334, 1626	<u>DNT</u> 0200	<u>Globo</u> 1251, 1334, 1412, 1429, 1626	<u>Indovision</u> 0856, 0887	<u>Maximum</u> 1334
<u>AtSky</u> 1334	<u>CityCom</u> 1176, 1232	<u>Draco</u> 1375	<u>GOD Digital</u> 0200	<u>Innova</u> 0099	<u>McIntosh</u> 0869
<u>Audioline</u> 1672	<u>Classic</u> 1672	<u>Dream</u> <u>Multimedia</u> 1237	<u>GOI</u> 0775, 1775	<u>Interstar</u> 1214	<u>Mediabox</u> 0853
<u>Aurora</u> 0642, 0879, 1433	<u>Clatronic</u> 1413	<u>DSE</u> 1375	<u>Gold Box</u> 0853	<u>ISkyB</u> 0887	<u>Mediacom</u> 1206
<u>Austar</u> 0642, 0879, 1176	<u>CNS</u> 1367	<u>DSTV</u> 0642, 0879, 1433	<u>GoldMaster</u> 1334	<u>ITT Nokia</u> 0723	<u>MediaSat</u> 0853
<u>Axil</u> 1457	<u>Comag</u> 1232, 1412, 1413	<u>Durabrand</u> 1284	<u>Goodmans</u> 1284, 1291	<u>Jadeworld</u> 0642	<u>Medion</u> 1232, 1334, 1412, 1626
<u>Axis</u> 1111	<u>Coship</u> 1457	<u>Echostar</u> 0775, 0853, 1323, 1409, 1505, 1775	<u>Gradiente</u> 0099, 0856, 0887	<u>Jaeger</u> 1334	<u>Mega</u> 0200
<u>B@ytronic</u> 1412	<u>Crown</u> 1284	<u>Elap</u> 1567	<u>Grandin</u> 1626	<u>Jerrold</u> 0869	<u>Metronic</u> 1334, 1375
<u>Bell ExpressVu</u> 0775	<u>Cyfra+</u> 1076	<u>Elta</u> 0200	<u>Grundig</u> 0173, 0847, 0853, 0879, 1284, 1291	<u>JVC</u> 0492, 0775, 1775	<u>Metz</u> 0173
	<u>Cyrus</u> 0200		<u>Hanseatic</u> 1100	<u>Kaon</u> 1300	<u>Mitsubishi</u> 0749
				<u>KaTelco</u> 1111	<u>Morgan's</u> 0200, 1232, 1412

Marca/Codice	Marca/Codice	Marca/Codice	Marca/Codice	Marca/Codice	Marca/Codice
<u>Motorola</u> 0856, 0869	<u>Panasonic</u> 0247, 0701,	<u>RFT</u> 0200	<u>Sky Brazil</u> 0856, 0887	<u>Technosat</u> 1206	<u>Twinner</u> 1611
<u>MTEC</u> 1214	0847, 1304, 1404	<u>Roadstar</u> 0853	<u>SKY Italia</u> 0853	<u>Technosonic</u> 1672	<u>UEC</u> 0879
<u>Multibroadcast</u> 0642, 0879	<u>Panda</u> 0173	<u>Rollmaster</u> 1413	<u>Sky XL</u> 1251, 1412	<u>Technotrend</u> 1429	<u>UltimateTV</u> 1392
<u>Multichoice</u> 0642, 0879, 1433	<u>peekTon</u> 1457	<u>Rownsonic</u> 1567	<u>Sky+</u> 1175	<u>Techwood</u> 1284, 1626	<u>Uniden</u> 0722
<u>Myryad</u> 0200	<u>Philips</u> 0099, 0173,	<u>SAB</u> 1251	<u>Skymaster</u> 1334, 1409, 1567, 1611	<u>TELE System</u> 1251, 1409, 1611	<u>Unisat</u> 0200
<u>NEOTION</u> 1334	0200, 0722, 0749, 0775, 0819, 0847,	<u>Saba</u> 0820	<u>Skymax</u> 0200	<u>TeleClub</u> 1367	<u>United</u> 1251
<u>Netsat</u> 0099, 0887	0853, 0856, 0887, 1076, 1114, 1142, 1442, 1672, 1749	<u>Sagem</u> 0820, 1114	<u>Skyplus</u> 1232, 1334, 1412	<u>Telestar</u> 1100, 1251, 1334, 1626, 1672	<u>Universum</u> 0173, 1251
<u>Neuling</u> 1232	<u>Pino</u> 1334	<u>Samsung</u> 0853, 1108, 1142, 1206, 1276, 1377, 1442, 1458, 1570, 1609	<u>Skyvision</u> 1334	<u>Televise</u> 1214, 1300, 1334	<u>Variosat</u> 0173
<u>Next Level</u> 0869	Pioneer 0329, 0853, 1308	<u>Sanyo</u> 1219	<u>SL</u> 1672	<u>Televisa</u> 0887	<u>Ventana</u> 0200
<u>Nikko</u> 0200, 0723	PMB 1611	<u>Sat Control</u> 1300	<u>SM Electronic</u> 1409	<u>Televisa</u> 0887	<u>Vestel</u> 1251
<u>Nokia</u> 0723, 0853, 1023, 1223	<u>Preisner</u> 1113	<u>SAT+</u> 1409	<u>Smart</u> 1113, 1232, 1404, 1413	<u>Telewire</u> 1232	<u>Victor</u> 0492
<u>Nordmende</u> 1611	<u>Premier</u> 0723, 0853, 1429	<u>Satelco</u> 1232	<u>Sony</u> 0639, 0847, 0853, 1558, 1639	<u>Tevion</u> 1409, 1672	<u>ViewSat</u> 1232
<u>OctalTV</u> 1505	<u>Primacom</u> 1111	<u>Satplus</u> 1100	<u>Star</u> 0887	<u>Thomson</u> 0392, 0566, 0820, 0847, 0853, 1046, 1175, 1291	<u>Visiosat</u> 1413, 1457
<u>Omega</u> 0887	<u>Primestar</u> 0869	<u>Schaub Lorenz</u> 1214	<u>Star Choice</u> 0869	<u>Tiny</u> 1672	<u>Viva</u> 0856
<u>Opentel</u> 1232, 1412	<u>Proscan</u> 0392, 0566	<u>Schneider</u> 1206, 1251	<u>Star Trak</u> 0772, 0869	<u>Tividi</u> 1429	<u>Voom</u> 0869
<u>Optex</u> 1611, 1626	<u>QNS</u> 1367, 1404	<u>Schwaiger</u> 1111, 1334, 1412, 1457	<u>Starlite</u> 0200	<u>Tivo</u> 1142, 1442	<u>Wavelength</u> 1232, 1413
<u>Optus</u> 0879	<u>Radiola</u> 0200	<u>Sedea</u> <u>Electronique</u> 1206, 1626	<u>Strong</u> 0820, 0853, 0879, 1284, 1300, 1409, 1626	<u>Tokai</u> 0200	<u>Wharfedale</u> 1284
<u>Orbis</u> 1232, 1334, 1412	<u>RadioShack</u> 0566, 0775, 0869	<u>SFG</u> 1251, 1626	<u>Star</u> 0887	<u>Tonna</u> 1611	<u>Wisi</u> 0173, 1232
<u>Orbitech</u> 1100	<u>Radix</u> 1113	<u>Septimo</u> 1375	<u>Star Choice</u> 0869	<u>Topfield</u> 1206, 1208	<u>Worldsat</u> 1214, 1251
<u>P/Sat</u> 1232	<u>RCA</u> 0143, 0392, 0566, 0775, 0855, 1142, 1291, 1392, 1442	<u>Serd</u> 1412	<u>Star Trak</u> 0772, 0869	<u>Toshiba</u> 0749, 0790, 1284, 1749	<u>Xsat</u> 0847, 1214, 1323
<u>Pace</u> 0200, 0329, 0847, 0853, 0887, 1175, 1323, 1423	<u>Rebox</u> 1214	<u>Servimat</u> 1611	<u>Starlite</u> 0200	<u>TPS</u> 0820	<u>Xtreme</u> 1300
<u>Pacific</u> 1284, 1375	<u>Regal</u> 1251	<u>ServiSat</u> 1251	<u>Strong</u> 0820, 0853, 0879, 1284, 1300, 1409, 1626	<u>Triax</u> 0200, 0853, 1113, 1251, 1291, 1611, 1626	<u>Yakumo</u> 1413
<u>Packard Bell</u> 1111		<u>Siemens</u> 0173, 1334, 1429	<u>System</u> 1334	<u>TT-micro</u> 1429	<u>Si</u> 0887
<u>Palcom</u> 1409		<u>SKY</u> 0099, 0847, 0856, 0887, 1175, 1856	<u>Teac</u> 1251		<u>Zehnder</u> 1232, 1251, 1334, 1412, 1413
<u>Panasat</u> 0879, 1433			<u>TechniSat</u> 1100, 1195		<u>Zenith</u> 0856, 1856
					<u>Zeta Technology</u> 0200
					<u>Zinwell</u> 2280

9.1.3 Videoregistratore

Marca/Codice	Marca/Codice	Marca/Codice	Marca/Codice	Marca/Codice	Marca/Codice
<u>A-Mark</u> 0000, 0037, 0278	<u>Alba</u> 0000, 0081, 0209, 0278, 0315, 0348	<u>ASA</u> 0037, 0081	<u>Bell & Howell</u> 0000, 0035, 0039, 0048	<u>Bush</u> 0000, 0081, 0209, 0278, 0315, 0348, 0642	<u>CCE</u> 0278
<u>ABS</u> 1972	<u>Alienware</u> 1972	<u>Astra</u> 0035	<u>Bestar</u> 0278	<u>Calix</u> 0037	<u>CGE</u> 0000
<u>Accurian</u> 0000	<u>Allegro</u> 0039	<u>Asuka</u> 0000, 0037, 0038, 0081	<u>Black Diamond</u> 0642	<u>Candle</u> 0037, 0038	<u>Changhong</u> 0048, 0081
<u>Admiral</u> 0039, 0047, 0048, 0060, 0121, 0209	<u>Allstar</u> 0081	<u>Audio-Technica</u> 0058	<u>Black Panther</u> 0278	<u>Canon</u> 0035	<u>Cimeline</u> 0209
<u>Adventura</u> 0000, 0037	<u>America Action</u> 0278	<u>Audiolab</u> 0081	<u>Blaupunkt</u> 0081, 0162, 0226	<u>Carrefour</u> 0081, 0209	<u>Cineral</u> 0278
<u>Aiko</u> 0278	<u>American High</u> 0035, 0081	<u>Audiosonic</u> 0278	<u>Blue Sky</u> 0037, 0209, 0278, 0348, 0642	<u>Carena</u> 0045	<u>Citizen</u> 0000, 0035, 0037, 0209, 0278
<u>Aim</u> 0278, 0348,	<u>Amstrad</u> 0000, 0278	<u>Audiovox</u> 0037, 0038, 0278	<u>Brandt</u> 0320	<u>Carver</u> 0035, 0081	<u>Classic</u> 0037
<u>0642</u>	<u>Anam</u> 0037, 0162,	<u>Avis</u> 0000	<u>Brinkmann</u> 0209, 0348	<u>Casio</u> 0000	<u>Clatronic</u> 0000
<u>Aiwa</u> 0000, 0032, 0037, 0209, 0348, 1291	<u>0226, 0278</u>	<u>AVP</u> 0000	<u>Broksonic</u> 0121, 0184, 0209, 0348	<u>Cathay</u> 0278	<u>Colortyme</u> 0035, 0045, 0060, 0278
<u>Akai</u> 0037, 0315, 0348, 0642	<u>Anam National</u> 0162, 0226, 1162, 1562	<u>Awa</u> 0037, 0043, 0278, 0642			<u>Colt</u> 0000
	<u>Ansonic</u> 0000	<u>Baird</u> 0000, 0278			<u>Condor</u> 0278
	<u>Aristona</u> 0081	<u>Basic Line</u> 0278			<u>Craig</u> 0037, 0047

Marca/Codice	Marca/Codice	Marca/Codice	Marca/Codice	Marca/Codice	Marca/Codice
<u>Criterion</u> 0000	<u>Durabrand</u> 0038, 0039, 0642	<u>Funai</u> 0000, 0037, 0278	<u>Hanseatic</u> 0037, 0038, 0081, 0209	<u>International</u> 0037, 0278, 0642	<u>Lenco</u> 0278
<u>Crosley</u> 0000, 0035, 0081, 0149	<u>Dynatech</u> 0000	<u>Galaxi</u> 0000	<u>Harley Davidson</u> 0000	<u>Intervision</u> 0000, 0037, 0209, 0278, 0348	<u>LG</u> 0000, 0037, 0038, 0042, 0045, 0209, 0225, 0278
<u>Crown</u> 0037, 0278	<u>Elbe</u> 0038, 0278	<u>Galaxis</u> 0278	<u>Harman/Kardon</u> 0038, 0081	<u>Irradio</u> 0037, 0081	<u>Lifetec</u> 0209, 0348
<u>Curtis Mathes</u> 0000, 0035, 0060, 0162, 0278	<u>Electrohome</u> 0000, 0037, 0043, 0060, 0209	<u>Garrard</u> 0000	<u>Hewlett Packard</u> 1972	<u>ITV</u> 0037, 0278	<u>Linksys</u> 1972
<u>CyberPower</u> 1972	<u>Electroponic</u> 0037	<u>Gateway</u> 1972	<u>HI-Q</u> 0000, 0035, 0047	<u>JBL</u> 0278	<u>Lloyd's</u> 0000, 0038
<u>Cyrus</u> 0081	<u>Elta</u> 0278	<u>GE</u> 0000, 0035, 0048, 0060, 0149, 0226, 0320	<u>Hinari</u> 0209, 0278	<u>Jensen</u> 0067	<u>Loewe</u> 0037, 0081, 0162, 1062, 1562
<u>Daewoo</u> 0037, 0045, 0209, 0278, 0642	<u>Emerald</u> 0121, 0184	<u>GEC</u> 0081	<u>Hisawa</u> 0209	<u>JMB</u> 0209, 0348	<u>Logik</u> 0000, 0209
<u>Dansai</u> 0278	<u>Emerex</u> 0032	<u>Gemini</u> 0060	<u>Hischito</u> 0045	<u>Joyce</u> 0000	<u>Lumatron</u> 0278
<u>Daytron</u> 0037, 0278	<u>Emerson</u> 0000, 0035, 0037, 0039, 0043, 0045, 0121, 0184,	<u>General</u> 0045	<u>Hitachi</u> 0000, 0035, 0037, 0042, 0045, 0081, 0089	<u>JVC</u> 0045, 0058, 0067, 0081, 0184, 1162, 1279	<u>Luxor</u> 0043, 0047, 0048, 0315
<u>De Graaf</u> 0042, 0048, 0081	<u>Emerex</u> 0209, 0278, 0348	<u>General Technic</u> 0348	<u>Hoeher</u> 0278, 0642	<u>Kambrook</u> 0037	<u>LXI</u> 0000, 0037, 0042, 0067
<u>Decca</u> 0000, 0067, 0081, 0209	<u>ESC</u> 0278	<u>Genexxa</u> 0000, 0037, 0278	<u>Hornophon</u> 0081	<u>Karcher</u> 0081, 0278, 0642	<u>M Electronic</u> 0000, 0037, 0038
<u>Degraff</u> 0042, 0048, 0081	<u>Ferguson</u> 0000, 0278, 0320, 0348	<u>Go Video</u> 0614	<u>Howard</u> Computers 1972	<u>KEC</u> 0037, 0278	<u>Magnadyne</u> 0081
<u>Deitron</u> 0278	<u>Fidelity</u> 0000	<u>GoldStar</u> 0000, 0035, 0037, 0038, 0039, 0209, 0225, 0226, 0278	<u>HP</u> 1972	<u>Kendo</u> 0037, 0209, 0278, 0315, 0348, 0642	<u>Magnasonic</u> 0000, 0037, 0278
<u>Dell</u> 1972	<u>Finlandia</u> 0000, 0037, 0042, 0043, 0048, 0081, 0226	<u>Goodmans</u> 0000, 0037, 0081, 0209, 0278, 0348, 0642	<u>Hughes</u> Network Systems 0042, 0739	<u>Kenwood</u> 0038, 0067	<u>Magnavox</u> 0000, 0035, 0037, 0039, 0048, 0081, 0149, 0226, 0642
<u>Denon</u> 0042, 0081	<u>Finlux</u> 0000, 0042, 0081	<u>GPX</u> 0037	<u>Humax</u> 0739	<u>KIC</u> 0000	<u>Magnum</u> 0642
<u>Diamant</u> 0037	<u>Firstline</u> 0037, 0042, 0043, 0045, 0209, 0278, 0348	<u>Gradiente</u> 0000	<u>Hush</u> 1972	<u>Kimari</u> 0047	<u>Manesth</u> 0045, 0081, 0209
<u>Diamond</u> 0348	<u>Fisher</u> 0000, 0039, 0047	<u>Granada</u> 0000, 0035, 0037, 0042, 0048, 0081, 0226	<u>Hypson</u> 0000, 0037, 0209, 0278	<u>Kioto</u> 0348	<u>Marantz</u> 0035, 0038, 0081, 0209
<u>Dick Smith</u> Electronics 0642	<u>Flint</u> 0209, 0348	<u>Grandin</u> 0000, 0037, 0209, 0278	<u>Hytek</u> 0000, 0047	<u>Kneissel</u> 0037, 0209, 0278, 0348	<u>Mark</u> 0000, 0278
<u>Digitor</u> 0642	<u>Fuji</u> 0033, 0035	<u>Grundig</u> 0081, 0226, 0320, 0348	<u>iBUYPOWER</u> 1972	<u>Kodak</u> 0035, 0037	<u>Marta</u> 0037
<u>DirectTV</u> 0739	<u>Fujitsu</u> 0000, 0037, 0045	<u>Haaz</u> 0348	<u>Imperial</u> 0000	<u>Kolin</u> 0043	<u>Mastec</u> 0642
<u>Domland</u> 0209	<u>Fujitsu General</u> 0037		<u>Ingersol</u> 0209	<u>Kolster</u> 0209	<u>Master's</u> 0278
<u>DSE</u> 0642			<u>Instant Replay</u> 0035, 0226	<u>KTV</u> 0000	
<u>Dual</u> 0000, 0081, 0278, 0348			<u>Interbuy</u> 0037	<u>Kuba</u> 0047	
<u>Dumont</u> 0000, 0081			<u>Interfunk</u> 0081	<u>Kuba Electronic</u> 0047	
			<u>Internal</u> 0278		

Marca/Codice	Marca/Codice	Marca/Codice	Marca/Codice	Marca/Codice	Marca/Codice
<u>Matsui</u> 0037, 0209, 0278, 0348	<u>Multitech</u> 0000, 0039	<u>Onkyo</u> 0222	<u>Philips</u> 0000, 0035, 0045, 0048, 0081, 0162, 0209, 0226, 0616, 0739	<u>Radiola</u> 0081	<u>Sanyo</u> 0000, 0047, 0048, 0067, 0348
<u>Matsushita</u> 0035, 0081, 0162, 0226, 1162	<u>Murphy</u> 0000	<u>Optimus</u> 0000, 0035, 0037, 0047, 0048, 0058, 0162, 1062, 1162	<u>Phoenix</u> 0278	<u>Radionette</u> 0037	<u>Saville</u> 0278
<u>Media Center</u>	<u>Myryad</u> 0081	<u>Orion</u> 0000, 0121, 0184, 0209, 0278, 0348	<u>Phonola</u> 0081	<u>RadioShack</u> 0000, 0035, 0037, 0047, 0048, 0162, 1162	<u>SBR</u> 0081
<u>PC</u> 1972	<u>NAD</u> 0058	<u>Orson</u> 0000	<u>Pioneer</u> 0042, 0058, 0067, 0081, 0162, 0168	<u>Radix</u> 0037	<u>Schaub Lorenz</u> 0000, 0315, 0348
<u>Mediator</u> 0081	<u>Naiko</u> 0348, 0642	<u>Otake</u> 0209	<u>Polk Audio</u> 0081	<u>Randex</u> 0037	<u>Schneider</u> 0000, 0037, 0042, 0081, 0278, 0348, 0642
<u>Medion</u> 0209, 0348, 0642	<u>NAP</u> 0039	<u>Otto Versand</u> 0081	<u>Portland</u> 0278	<u>RCA</u> 0000, 0035, 0042, 0045, 0048, 0058, 0060, 0149, 0226, 0320, 0880	<u>Scott</u> 0043, 0045, 0121, 0184
<u>MEI</u> 0035	<u>National</u> 0026	<u>Pacific</u> 0000, 0348, 0642	<u>Precision</u> 0058	<u>Realistic</u> 0000, 0035, 0037, 0047, 0048, 0121, 0162, 0278, 1162	<u>Sears</u> 0000, 0033, 0035, 0037, 0039, 0042, 0043, 0045, 0047, 0048, 0058, 0060, 0067, 0162, 0209
<u>Memorex</u> 0000, 0035, 0037, 0039, 0047, 0048, 0162, 0209, 0278, 0348, 1162	<u>Nebula</u> <u>Electronics</u> 0033	<u>Packard Bell</u> 1972	<u>Prinz</u> 0000	<u>Reoc</u> 0348	<u>Seaway</u> 0278
<u>Metronic</u> 0081	<u>NEC</u> 0035, 0037, 0038, 0048, 0067, 0278	<u>Palladium</u> 0037, 0209, 0348	<u>Profitronic</u> 0081	<u>ReplayTV</u> 0614, 0616	<u>SEG</u> 0081, 0278, 0642
<u>Metz</u> 0037, 0081, 0162, 0226, 1062, 1162, 1562	<u>Neckermann</u> 0081	<u>Palsonic</u> 0000, 0642	<u>Proscan</u> 0060	<u>Ricavision</u> 1972	<u>SEI</u> 0081
<u>MGA</u> 0043, 0060	<u>Nesco</u> 0000	<u>Panama</u> 0035	<u>Proscoc</u> 0278	<u>Roadstar</u> 0037, 0038, 0081, 0278	<u>Sei-Sinudyne</u> 0081
<u>Micormay</u> 0348	<u>Newave</u> 0037	<u>Panasonic</u> 0000, 0035, 0162, 0225, 0226, 0614, 0616, 1062, 1162, 1244, 1293, 1562	<u>Prosonic</u> 0209, 0278	<u>Runco</u> 0039	<u>Seleco</u> 0037
<u>Micromaxx</u> 0209	<u>Nikkai</u> 0278	<u>Pathe Cinema</u> 0043	<u>Protec</u> 0000	<u>Saba</u> 0278, 0320	<u>Semivox</u> 0045, 0209
<u>Microsoft</u> 1972	<u>Nikkodō</u> 0037, 0278	<u>Penney</u> 0000, 0035, 0037, 0038, 0042, 0047, 0067, 0081, 0162	<u>Protech</u> 0081	<u>Saisho</u> 0209, 0348	<u>Semp</u> 0045
<u>Migros</u> 0000	<u>Niveus Media</u> 1972	<u>Perdio</u> 0000, 0209	<u>ProVision</u> 0278	<u>Salora</u> 0043	<u>Sentra</u> 0278
<u>Mind</u> 1972	<u>Nokia</u> 0042, 0048, 0081, 0278, 0315	<u>Philco</u> 0000, 0035, 0038, 0081, 0209, 0226	<u>Pulsar</u> 0039, 0278	<u>Sampo</u> 0037, 0048	<u>Sharp</u> 0000, 0032, 0037, 0047, 0048, 0209, 1285
<u>Minolta</u> 0042	<u>Nordmende</u> 0067, 0320		<u>Pye</u> 0000, 0081	<u>Samsung</u> 0000, 0038, 0045, 0060, 0739	<u>Shinco</u> 0000
<u>Mitsubishi</u> 0000, 0042, 0043, 0047, 0048, 0060, 0067, 0081, 0642	<u>Northgate</u> 1972		<u>Qisheng</u> 0060	<u>Sansui</u> 0000, 0067, 0209, 0348	<u>Shintom</u> 0000, 0039
<u>Motorola</u> 0035, 0048	<u>Nu-Tec</u> 0209		<u>Quartz</u> 0035, 0047		<u>Shivaki</u> 0037
<u>MTC</u> 0000	<u>Oceanic</u> 0000, 0048, 0081		<u>Quasar</u> 0035, 0162, 0226, 0278, 1162		<u>Siemens</u> 0037, 0081, 0320
<u>MTX</u> 0000	<u>Okano</u> 0209, 0278, 0315, 0348		<u>Quelle</u> 0081		
<u>Multitec</u> 0037	<u>Olympus</u> 0035, 0162, 0226		<u>Radialva</u> 0037, 0048, 0081		
	<u>Onimax</u> 0642				

Marca/Codice	Marca/Codice	Marca/Codice	Marca/Codice	Marca/Codice	Marca/Codice
<u>Siera</u> 0081	<u>Stack 9</u> 1972	<u>Tandy</u> 0000	<u>Telestar</u> 0037	<u>Totevision</u> 0037	<u>Voodoo</u> 1972
<u>Signature</u> 0000, 0035, 0037, 0048, 0060, 0149	<u>Standard</u> 0278	<u>Tashiko</u> 0000, 0037, 0048, 0081	<u>Teletech</u> 0000, 0278	<u>Touch</u> 1972	<u>Wards</u> 0000, 0033, 0035, 0037, 0038, 0039, 0042, 0043, 0045, 0047, 0048, 0058, 0060, 0081, 0149
<u>Silva</u> 0037	<u>Stern</u> 0278	<u>Tatung</u> 0000, 0043, 0045, 0048,	<u>Tensai</u> 0000, 0037, 0278	<u>Toyoda</u> 0278	<u>Watson</u> 0081, 0642
<u>Silver</u> 0278	<u>STS</u> 0042	<u>Teac</u> 0067, 0081, 0209, 0348	<u>Tevion</u> 0209, 0348, 0642	<u>Tradex</u> 0081	<u>Weltblick</u> 0037
<u>SilverCrest</u> 0642	<u>Sunkai</u> 0209, 0278, 0348	<u>Technics</u> 0000, 0035, 0037, 0081, 0162, 0226, 1162	<u>Texet</u> 0278	<u>Triad</u> 0278	<u>Wharfedale</u> 0642
<u>Singer</u> 0037, 0045, 0348	<u>Sunstar</u> 0000	<u>TechniSat</u> 0348	<u>Thomas</u> 0000	<u>Trix</u> 0037	<u>White</u> 0000, 0209, 0278
<u>Sinudyne</u> 0081, 0209	<u>Suntronic</u> 0000	<u>Teco</u> 0035, 0037, 0038, 0048	<u>Thomson</u> 0060, 0067, 0278, 0320	<u>Ultra</u> 0045, 0278	<u>Westinghouse</u> 0000, 0209, 0278
<u>Smaragd</u> 0348	<u>Supra</u> 0037, 0278, 0348	<u>Tedalex</u> 0037, 0209, 0348, 0642	<u>Thorn</u> 0037, 0320	<u>Ultravox</u> 0278	<u>World</u> 0209, 0348
<u>Sonic Blue</u> 0614, 0616	<u>Susumu</u> 0037	<u>Teknika</u> 0000, 0035, 0037, 0209, 0348, 0642	<u>Tisonic</u> 0278	<u>United</u> 0348	<u>XR-1000</u> 0000, 0035
<u>Sonolor</u> 0048	<u>SV2000</u> 0000	<u>Tecofun</u> 0209, 0278, 0320, 0642	<u>Tivo</u> 0739, 1996	<u>Universum</u> 0000, 0037, 0081, 0209, 0348	<u>Yamaha</u> 0038
<u>Sontec</u> 0037, 0278	<u>SVA</u> 0000	<u>Telefunken</u> 0209, 0278, 0320, 0642	<u>TMK</u> 0000	<u>Vector</u> 0045	<u>Yamishi</u> 0278
<u>Sonwa</u> 0642	<u>Sylvania</u> 0000, 0035, 0043, 0081	<u>Telex</u> 0000, 0035, 0037	<u>TNIX</u> 0037	<u>Vector Research</u> 0038, 0184	<u>Yoko</u> 0037
<u>Sony</u> 0000, 0032, 0033, 0035, 0047, 0048, 0067, 0226, 1636, 1972	<u>Symphonic</u> 0000	<u>Telexon</u> 0000, 0035, 0037	<u>Tokai</u> 0037	<u>Victor</u> 0067	<u>Zenith</u> 0000, 0033, 0037, 0039, 0209, 0278
<u>Soundmaster</u> 0000	<u>Systemax</u> 1972	<u>Telefunken</u> 0209, 0278, 0320, 0642	<u>Topline</u> 0348	<u>Video Concepts</u> 0045	<u>ZT Group</u> 1972
<u>Soundwave</u> 0037, 0209, 0348	<u>T+A</u> 0162	<u>Telexon</u> 0000, 0035, 0037	<u>Toshiba</u> 0000, 0042, 0043, 0045, 0067, 0081, 0209, 1008, 1290, 1972, 1996	<u>Video Technic</u> 0000	<u>ZX</u> 0209, 0348
	<u>Tagar Systems</u> 1972	<u>Telefunken</u> 0209, 0278, 0320, 0642	<u>Tosonic</u> 0278	<u>Videomagic</u> 0037	
	<u>Taisho</u> 0209	<u>Telefunken</u> 0209, 0278, 0320, 0642		<u>Viewsonic</u> 0000	
	<u>Tandberg</u> 0278	<u>Telexon</u> 0000, 0035, 0037		<u>Viewsonic</u> 1972	
		<u>Telefunken</u> 0209, 0278, 0320, 0642		<u>Villain</u> 0000	

9.1.4 BDP (Blu-ray)

Marca/Codice	Marca/Codice	Marca/Codice	Marca/Codice	Marca/Codice	Marca/Codice
<u>LG</u> 0741	<u>Microsoft</u> 2083	<u>Panasonic</u> 1641	<u>Pioneer</u> 0142, 2052	<u>Samsung</u> 0199	<u>Toshiba</u> 1769
	<u>Onkyo</u> 1769	<u>Philips</u> 2084	<u>RCA</u> 1769	<u>Sony</u> 1516	<u>Xbox</u> 2083

9.1.5 DVD-R

Marca/Codice	Marca/Codice	Marca/Codice	Marca/Codice	Marca/Codice	Marca/Codice
<u>Accurian</u> 0675	<u>Digitrex</u> 1056	<u>Humax</u> 0646	<u>Panasonic</u> 0490	<u>Schneider</u> 0646	<u>Tevion</u> 1227
<u>Apex Digital</u> 1056	<u>Ellion</u> 1421	<u>JVC</u> 1164	<u>Philips</u> 0646, 1340	<u>Sharp</u> 0630, 0675	<u>Thomson</u> 0551
<u>Aristona</u> 0646	<u>Emerson</u> 0675	<u>Kreisen</u> 1421	Pioneer 0571, 0631, 1475, 1476, 2216	<u>Sony</u> 1033, 1070, 1431	<u>Universum</u> 1227
<u>Cat</u> 1421	<u>Funai</u> 0675	<u>LG</u> 0741	<u>Pye</u> 0646	<u>Star Clusters</u> 1227	<u>Yakumo</u> 1056
<u>Centrum</u> 1227	<u>Go Video</u> 0741	<u>Loewe</u> 0741	<u>RCA</u> 0522	<u>Sylvania</u> 0675	<u>Yamada</u> 1056
<u>CyberHome</u> 1129	<u>GPX</u> 0741	<u>Magnavox</u> 0646, 0675	<u>Roadstar</u> 1227	<u>Targa</u> 1227	<u>Yamaha</u> 0646
<u>Denon</u> 0490	<u>H & B</u> 1421	<u>Mitsubishi</u> 1403	<u>Samsung</u> 0490	<u>Teac</u> 1227	<u>Zenith</u> 0741
<u>Denver</u> 1056	<u>Hitachi</u> 1664	<u>Palsonic</u> 1056			

9.1.6 DVD

Marca/Codice	Marca/Codice	Marca/Codice	Marca/Codice	Marca/Codice	Marca/Codice
<u>3D LAB</u>	<u>Auvio</u>	<u>Clairtone</u>	<u>Disney</u>	<u>Global Link</u>	<u>Hyundai</u>
0503, 0539	0843	0571	0675, 1270	1224	0850, 1061,
<u>A-Trend</u>	<u>Basic Line</u>	<u>Clatronic</u>	<u>DSE</u>	<u>Global Sphere</u>	1228
0714	0713	0672, 0675,	1152	1152	<u>Ingelen</u>
<u>Accurian</u>	<u>Baze</u>	0788, 1233	<u>Dual</u>	<u>Go Video</u>	0788
0675	0898	<u>Clayton</u>	0675, 0713,	0573, 0741,	<u>Ingersol</u>
<u>Acoustic</u>	<u>BBK</u>	0713	1023	0744, 0869,	1023
<u>Solutions</u>	1224	<u>Codex</u>	<u>Durabrand</u>	1044, 1075	<u>Inno Hit</u>
0713, 1228	<u>Bel Canto</u>	1233	0713, 1023	<u>GoldStar</u>	0713
<u>AEG</u>	<u>Design</u>	<u>Conia</u>	<u>DVD2000</u>	0591, 0741,	<u>Integra</u>
0788, 1233	1571	0672	0521	0869	0571, 0612,
<u>AFK</u>	<u>Black Diamond</u>	<u>Contel</u>	<u>E:max</u>	<u>Goodmans</u>	0627
1152	0713	0788	1233	0690, 0713,	<u>Irradio</u>
<u>Aim</u>	<u>Blu:sens</u>	<u>Creative</u>	<u>EagleTec</u>	0723	0869, 1115,
0672	1233	0503, 0539	0714	<u>GPX</u>	1224, 1233
<u>Airis</u>	<u>Blue Parade</u>	<u>Crown</u>	<u>eBench</u>	0741	<u>ISP</u>
0672, 1224	0571	0690, 0713,	1152	<u>Gradiente</u>	0695
<u>Aiwa</u>	<u>Blue Sky</u>	1115	<u>Eclipse</u>	0490	<u>JBL</u>
0533, 0641	0672, 0695,	<u>Crypto</u>	0723	<u>Gran Prix</u>	0702
<u>Akai</u>	0713, 0843	1228	<u>Elfunk</u>	0898	<u>JMB</u>
0690, 0695,	<u>Boman</u>	<u>CyberHome</u>	0713, 0850	<u>Grandin</u>	0695
0788, 0898,	0898	0714, 0816,	<u>Elite</u>	0713, 1233	<u>JNC</u>
1115, 1233	<u>Brainwave</u>	1023, 1129	1152	<u>Grundig</u>	0672
<u>Akura</u>	1115	<u>D-Vision</u>	<u>Ellion</u>	0539, 0551,	<u>JVC</u>
0898, 1233	<u>Brandt</u>	1115	0850, 1421	0695, 0713	0503, 0539,
<u>Alba</u>	0503, 0551	<u>Daewoo</u>	<u>Elta</u>	<u>H & B</u>	0558, 0623,
0539, 0672,	<u>Broksonic</u>	0490, 0714,	0672, 0690,	0713, 0841,	0867, 1164
0695, 0713	0695	0869, 1172	0788, 0850,	0850, 1233,	<u>Kansas</u>
<u>Allegro</u>	<u>Bush</u>	<u>Dansai</u>	1115, 1233	1421	<u>Technologies</u>
0869	0672, 0690,	1115	<u>Eltax</u>	<u>Haaz</u>	1233
<u>Altacom</u>	0713, 0723	<u>Dantax</u>	1233	1152	<u>Kendo</u>
1224	<u>C-Tech</u>	0539, 0713,	<u>Emerson</u>	<u>Haier</u>	0672, 0713
<u>Amitech</u>	1152	0723	0591, 0675,	0843	<u>Kennex</u>
0850	<u>California Audio</u>	<u>Decca</u>	0821	<u>Hanseatic</u>	0713, 0898
<u>Amstrad</u>	<u>Labs</u>	1115	<u>Enterprise</u>	0741	<u>Kenwood</u>
0713	0490	<u>Denon</u>	0591	<u>Harman/Kardon</u>	0490, 0534
<u>Ansonic</u>	<u>Cambridge</u>	0490, 0634,	<u>Entivo</u>	0582, 0702	<u>Kiss</u>
0759	<u>Soundworks</u>	1282, 1406	0503, 0539	<u>HCM</u>	0841
<u>Apex Digital</u>	0690	<u>Denver</u>	<u>Enzer</u>	0788	<u>KLH</u>
0533, 0672,	<u>Cat</u>	0672, 0788,	1228	<u>Henss</u>	0815
1056, 1061	0789, 1421	0898, 1056	<u>ESA</u>	0713	<u>Kloss</u>
<u>Arena</u>	<u>Centrex</u>	<u>Desay</u>	0821	<u>HiMAX</u>	0533
1115	0672	0843	<u>EuroLine</u>	0843	<u>Koss</u>
<u>Aristona</u>	<u>Centrum</u>	<u>Dgtec</u>	0675, 0788,	<u>Hitachi</u>	1061
0539, 0646	0713, 0789,	0672	1115, 1233	0573, 0664,	<u>Kreisen</u>
<u>Arrgo</u>	1227	<u>Dick Smith</u>	<u>Ferguson</u>	0695, 0713,	1421
1023	<u>CGV</u>	<u>Electronics</u>	0695, 0713,	1664	<u>Lasonic</u>
<u>Asono</u>	1115	1152	0898	<u>Hiteker</u>	0627, 0789
1224	<u>Changhong</u>	<u>Digihome</u>	<u>Finlux</u>	0672	<u>Lecson</u>
<u>Atacom</u>	0627, 1061	0713	0591, 0672,	<u>Hoehner</u>	1533
1224	<u>Cinea</u>	<u>DigiLogic</u>	0741	0713, 1224	<u>Lenco</u>
<u>Audiosonic</u>	0841	0713	<u>Firstline</u>	<u>Home Tech</u>	0713
0690	<u>Cinetec</u>	<u>Digitor</u>	0713, 0843,	<u>Industries</u>	<u>Lenoir</u>
<u>Audix</u>	0713	0690	0869	1224	1228
0713	<u>CineVision</u>	<u>Digitrex</u>	<u>Funai</u>	<u>HotMedia</u>	<u>Lenoxx</u>
<u>Autovox</u>	0869	0672, 1056	0675, 0695	1152	0690
0713	<u>Citizen</u>	<u>Dinamic</u>	<u>GE</u>	<u>Humax</u>	
	0695	0788	0522, 0815	0646	

Marca/Codice	Marca/Codice	Marca/Codice	Marca/Codice	Marca/Codice	Marca/Codice
<u>LG</u>	<u>MiCO</u>	<u>Palsonic</u>	<u>REC</u>	<u>Scott</u>	<u>Strong</u>
0591, 0741, 0869	0723	0672, 1056	0490	0672, 1233	0713
<u>LiteOn</u>	<u>Micromaxx</u>	<u>Panasonic</u>	<u>Redstar</u>	<u>Seeltech</u>	<u>Sunkai</u>
1058	0695	0490, 0503, 0571, 0703, 1282, 1362, 1462, 1641, 1762	0759, 0788, 0898	1224	0850
<u>Lodos</u>	<u>Micromedia</u>		<u>Reoc</u>	<u>SEG</u>	<u>Sunwood</u>
0713	0503, 0539		0752	0713	0788, 0898
<u>Loewe</u>	<u>Micromega</u>		<u>Revoy</u>	<u>Semp</u>	<u>Superscan</u>
0511, 0539, 0741	0539	<u>Panda</u>	0841	0503	0821
<u>Logik</u>	<u>Microsoft</u>	0789	<u>Richmond</u>	<u>Shanghai</u>	<u>Supervision</u>
0713	0522, 2083	<u>peekTon</u>	1233	0672	1152
<u>Lumatron</u>	<u>Minato</u>	0898, 1224	<u>Rio</u>	<u>Sharp</u>	<u>SVA</u>
0695, 0713, 0741, 1115	0752	<u>Philco</u>	0869	0630, 0675, 0713, 0752, 1256	0672, 0752
<u>Lunatron</u>	<u>Minax</u>	0675, 0690, 0788	<u>Roadstar</u>	<u>Sherwood</u>	<u>Sylvania</u>
0741	0713	<u>Philips</u>	0672, 0690, 0713, 0898, 1227	0741	0630, 0675, 0821
<u>Luxman</u>	<u>Minoka</u>	0503, 0539, 0585, 0646, 0675, 1340, 1354, 2056, 2084	<u>Rocksonic</u>	<u>Shinsonic</u>	<u>Symphonic</u>
0573	1115		0789	0533	0675, 0821
<u>Luxor</u>	<u>Mirror</u>		<u>Rotel</u>	<u>Sigmatek</u>	<u>Tandberg</u>
0713	0752	Pioneer	0558, 0623	1224	0713
<u>Magnasonic</u>	<u>Mitsubishi</u>	0142, 0490,	<u>Rowa</u>	<u>Siltex</u>	<u>Targa</u>
0675	0521, 0713, 1403, 1521	0525, 0571,	0759	1224	1227
<u>Magnavox</u>	<u>MPX</u>	0631, 1475,	<u>Rownsonic</u>	<u>Silva</u>	<u>Tchibo</u>
0503, 0539, 0646, 0675, 0713, 0821, 1354	0843	1476, 1571,	0789	1224	0741
<u>Magnex</u>	<u>NAD</u>	2052, 2216	<u>Royal</u>	<u>Silva Schneider</u>	0741
0723	0741	<u>Plu2</u>	0690	0898	<u>Teac</u>
<u>Manhattan</u>	<u>NEC</u>	0850	<u>Saba</u>	<u>SilverCrest</u>	0571, 0675, 0741, 0759, 1227
0713	0741, 0785, 0869	<u>Polaroid</u>	0551	1152	1227
<u>Marantz</u>	<u>Noriko</u>	1061	<u>Saivod</u>	<u>Singer</u>	<u>Tec</u>
0503, 0539, 0675	0752	<u>Polk Audio</u>	0759	0690	0898
<u>Mark</u>	<u>Nowa</u>	0539	<u>Salora</u>	<u>Sistemas</u>	<u>Technics</u>
0713	0843	<u>Presidian</u>	0741	0672	0490, 0703
<u>Matsui</u>	<u>Nu-Tec</u>	0675	<u>Sampo</u>	<u>Skantic</u>	<u>Technika</u>
0672, 0695, 0713	1228	<u>Prima</u>	0752	0539, 0713	1115
<u>Maxdorf</u>	<u>Okano</u>	1228	<u>Samsung</u>	<u>Skyworth</u>	1115
0788	0752	<u>Proceed</u>	0199, 0490, 0573, 0744, 1044, 1075	0898	<u>Technisson</u>
<u>Maxim</u>	<u>Olidata</u>	0672	<u>Sansui</u>	<u>Sliding</u>	1115
0713	0672	<u>Proline</u>	0695, 1228	1115	<u>Technosonic</u>
<u>MBO</u>	<u>Omni</u>	0672	<u>Santosh</u>	<u>SM Electronic</u>	1115
0690	0690	<u>Proscan</u>	1115	0690, 1152	<u>Techwood</u>
<u>McIntosh</u>	<u>Onkyo</u>	0522	<u>Sanyo</u>	<u>Smart</u>	0713
1533	0503, 0612, 0627, 1769	<u>Proson</u>	0675, 0695, 0713, 1228	0713	<u>Tecnimagen</u>
<u>MDS</u>	<u>Oppo</u>	0713	<u>Schaub Lorenz</u>	<u>Sonic Blue</u>	1233
0713	1224	<u>Prosonic</u>	0788, 1115	0573, 0869	<u>Tedalex</u>
<u>Medion</u>	<u>Optim</u>	0752	<u>Schneider</u>	<u>Sony</u>	0690, 1228
0630, 1270	0843	<u>Pye</u>	0539, 0646, 0713, 0788, 0869	0533, 0573, 0630, 0864, 1033, 1070, 1431, 1516, 1533	<u>Telefunken</u>
<u>Memorex</u>	<u>Optimus</u>	0539, 0646	<u>Schoentech</u>	<u>Star Clusters</u>	0789
0695, 1270	0525, 0571	<u>Radionette</u>	0713	1152, 1227	<u>Teletech</u>
<u>Metronic</u>	<u>Orion</u>	0741, 0869	<u>Schwaiger</u>	<u>Starmedia</u>	0713
0690	0695, 1233	<u>RadioShack</u>	0752	1224	<u>Tensai</u>
<u>Metz</u>	<u>Ormond</u>	0571			0690
0525, 0571, 0713	0713	<u>RCA</u>			<u>Tevion</u>
	<u>Pacific</u>	0522, 0571, 0822, 1132, 1769			0898, 1227
	0695, 0713, 0759	<u>Realistic</u>			<u>Theta Digital</u>
	<u>Palladium</u>	0571			0571
	0695, 0713				<u>Thomson</u>
					0511, 0522, 0551

Marca/Codice	Marca/Codice	Marca/Codice	Marca/Codice	Marca/Codice	Marca/Codice
<u>Tokai</u> 0788, 0898	<u>Tredex</u> 0843	<u>Universum</u> 0591, 0713,	<u>Vtrek</u> 1228	<u>Windsor</u> 0713	<u>XMS</u> 0788
<u>Tom-Tec</u> 0789	<u>TSM</u> 1224	0741, 0869, 1227	<u>Waitec</u> 1224, 1233	<u>Windy Sam</u> 0573	<u>Yakumo</u> 1056
<u>Top Suxess</u> 1224	<u>Umax</u> 0690	<u>Urban Concepts</u> 0503, 0539	<u>Wellington</u> 0713	<u>WIZE</u> 1115	<u>Yamada</u> 1056
<u>Toshiba</u> 0503, 0539, 0573, 0695, 1154, 1769	<u>United</u> 0675, 0695, 0713, 0788, 1115, 1152, 1228, 1233	<u>Vestel</u> 0713	<u>Weltstar</u> 0713	<u>Woxter</u> 1224	<u>Yamaha</u> 0490, 0539, 0545, 0646, 1282, 1354
<u>TRANS-</u> <u>continents</u> 1233		<u>Viewmaster</u> 1224	<u>Wharfedale</u> 0713, 0752	<u>Xbox</u> 0522, 2083	<u>Zenith</u> 0503, 0591, 0741, 0869
		<u>Voxson</u> 0690	<u>Wilson</u> 1233	<u>XLogic</u> 1152, 1228	

9.1.7 LD

Marca/Codice	Marca/Codice	Marca/Codice	Marca/Codice	Marca/Codice	Marca/Codice
<u>Aiwa</u> 0203	<u>Funai</u> 0203	<u>Magnavox</u> 0194, 0217,	<u>Optimus</u> 0059	<u>Quasar</u> 0204	<u>Telefunken</u> 0059
<u>Carver</u> 0194	<u>GoldStar</u> 0172	0241	<u>Panasonic</u> 0204	<u>Realistic</u> 0203	<u>Theta Digital</u> 0194
<u>Denon</u> 0059, 0172, 0241	<u>Grundig</u> 0059	<u>Marantz</u> 0194	<u>Philips</u> 0194	<u>Sega</u> 0023	<u>Toshiba</u> 0059
<u>Disco Vision</u> 0023	<u>Harman/Kardon</u> 0194	<u>Mitsubishi</u> 0059, 0241	Pioneer 0023, 0059, 0241, 1274	<u>Sony</u> 0201	<u>Wards</u> 0059
	<u>Hitachi</u> 0023	<u>NAD</u> 0059	<u>Polk Audio</u> 0194	<u>Technics</u> 0204	<u>Yamaha</u> 0217
		<u>Nagsmi</u> 0059			

9.2 Segnali Video/PC (HDMI/DVI/Component/min D-Sub/Composite)

9.2.1 INGRESSO 1 (Segnali Video)

	Modo Schermo											Note
	DOT BY DOT	4:3	FULL (FULL1)	FULL2	ZOOM	CINEMA	WIDE	WIDE 1	WIDE 2	FULL 14:9	CINEMA 14:9	
NTSC	-	Sì	Sì	-	Sì	Sì	Sì	-	-	Sì	Sì	
PAL	-	Sì	Sì	-	Sì	Sì	Sì	-	-	Sì	Sì	
SECAM	-	Sì	Sì	-	Sì	Sì	Sì	-	-	Sì	Sì	
4.43NTSC	-	Sì	Sì	-	Sì	Sì	Sì	-	-	Sì	Sì	
PAL M	-	Sì	Sì	-	Sì	Sì	Sì	-	-	Sì	Sì	
PAL N	-	Sì	Sì	-	Sì	Sì	Sì	-	-	Sì	Sì	

9.2.2 INGRESSO 2 (Component)/INGRESSO 3 (D-Sub) - Segnali Video (Analog)

Durante la riproduzione dei segnali analogici nella tabella di seguito, impostate l'opzione di Decodifica del Colore su *Comp. 1* o *Comp. 2*.

Risoluzione	Hf (kHz)	Vf (Hz)	Modo Schermo											Note
			DOT BY DOT	4:3	FULL (FULL1)	FULL 2	ZOOM	CINEMA	WIDE	WIDE 1	WIDE 2	FULL 14:9	CINEMA 14:9	
480i	15,8	60,0	-	Sì	Sì	-	Sì	Sì	Sì	-	-	Sì	Sì	
480p	31,5	60,0	-	Sì	Sì	-	Sì	Sì	Sì	-	-	Sì	Sì	
576i	15,6	50,0	-	Sì	Sì	-	Sì	Sì	Sì	-	-	Sì	Sì	
576p	31,3	50,0	-	Sì	Sì	-	Sì	Sì	Sì	-	-	Sì	Sì	
720p	37,5	50,0	-	Sì	Sì	-	Sì	-	-	Sì	Sì	-	-	
720p	45,0	60,0	-	Sì	Sì	-	Sì	-	-	Sì	Sì	-	-	
1080i	28,1	50,0	Sì	Sì	Sì	Sì	Sì	-	-	Sì	Sì	-	-	
1080i	33,8	60,0	Sì	Sì	Sì	Sì	Sì	-	-	Sì	Sì	-	-	
1080p	27,0	24,0	Sì	Sì	Sì	Sì	Sì	-	-	Sì	Sì	-	-	
1080p	56,3	50,0	Sì	Sì	Sì	Sì	Sì	-	-	Sì	Sì	-	-	
1080p	67,5	60,0	Sì	Sì	Sì	Sì	Sì	-	-	Sì	Sì	-	-	

9.2.3 INGRESSO 4 (DVI)/INGRESSO 5 e 6 (HDMI) - Segnali Video (Digitale)

Durante la riproduzione dei segnali digitali nella tabella di seguito, impostate l'opzione Tipo di Segnale su *Video*.

Risoluzione	Hf (kHz)	Vf (Hz)	Modo Schermo											Note
			DOT BY DOT	4:3	FULL (FULL1)	FULL2	ZOOM	CINEMA	WIDE	WIDE 1	WIDE 2	FULL 14:9	CINEMA 14:9	
480i	15,8	60,0	-	Sì	Sì	-	Sì	Sì	Sì	-	-	Sì	Sì	
480p	31,5	60,0	-	Sì	Sì	-	Sì	Sì	Sì	-	-	Sì	Sì	
576i	15,6	50,0	-	Sì	Sì	-	Sì	Sì	Sì	-	-	Sì	Sì	
576p	31,3	50,0	-	Sì	Sì	-	Sì	Sì	Sì	-	-	Sì	Sì	
720p	37,5	50,0	-	Sì	Sì	-	Sì	-	-	Sì	Sì	-	-	
720p	45,0	60,0	-	Sì	Sì	-	Sì	-	-	Sì	Sì	-	-	
1080i	28,1	50,0	Sì	Sì	Sì	Sì	Sì	-	-	Sì	Sì	-	-	
1080i	33,8	60,0	Sì	Sì	Sì	Sì	Sì	-	-	Sì	Sì	-	-	
1080p	27,0	24,0	Sì	Sì	Sì	Sì	Sì	-	-	Sì	Sì	-	-	
1080p	56,3	50,0	Sì	Sì	Sì	Sì	Sì	-	-	Sì	Sì	-	-	
1080p	67,5	60,0	Sì	Sì	Sì	Sì	Sì	-	-	Sì	Sì	-	-	

9.2.4 INGRESSO 3 (D-Sub) - Segnali PC (Analogico)

Durante la riproduzione dei segnali analogici nella tabella di seguito, impostate l'opzione Decodifica del Colore su RGB. Se l'immagine non compare in maniera corretta, modificate l'impostazione del Formato Segnale nella risoluzione desiderata.

Risoluzione Dot-Line	Hf (kHz)	Vf (Hz)	Modo Schermo											Note	
			DOT BY DOT	4:3	FULL (FULL1)	FULL2	ZOOM	CINEMA	WIDE	WIDE 1	WIDE 2	FULL 14:9	CINEMA 14:9		
720 × 400	31,5	70,1	-	Sì	Sì	-	-	-	-	-	-	-	-	-	
640 × 480	31,5	59,9	-	Sì	Sì	-	-	-	-	-	-	-	-	-	
640 × 480	35,0	66,7	-	Sì	Sì	-	-	-	-	-	-	-	-	-	Apple Macintosh 13
640 × 480	37,9	72,8	-	Sì	Sì	-	-	-	-	-	-	-	-	-	
640 × 480	37,5	75,0	-	Sì	Sì	-	-	-	-	-	-	-	-	-	
640 × 480	43,3	85,0	-	Sì	Sì	-	-	-	-	-	-	-	-	-	
720 × 480	31,5	60,0	-	Sì	Sì	-	-	-	-	-	-	-	-	-	
720 × 480	27,2	71,9	-	Sì	Sì	-	-	-	-	-	-	-	-	-	
848 × 480	31,0	60,0	-	Sì	Sì	-	-	-	-	-	-	-	-	-	
800 × 600	35,2	56,3	-	Sì	Sì	-	-	-	-	-	-	-	-	-	
800 × 600	37,9	60,3	-	Sì	Sì	-	-	-	-	-	-	-	-	-	
800 × 600	48,1	72,2	-	Sì	Sì	-	-	-	-	-	-	-	-	-	
800 × 600	46,9	75,0	-	Sì	Sì	-	-	-	-	-	-	-	-	-	
800 × 600	53,7	85,1	-	Sì	Sì	-	-	-	-	-	-	-	-	-	
832 × 624	49,7	74,6	-	Sì	Sì	-	-	-	-	-	-	-	-	-	Apple Macintosh 16
1280 × 720	44,8	60,0	-	Sì	Sì	-	-	-	-	-	-	-	-	-	
1280 × 720	18,4	71,9	-	Sì	Sì	-	-	-	-	-	-	-	-	-	
1360 × 768	47,7	60,0	-	Sì	Sì	-	-	-	-	-	-	-	-	-	
1280 × 768	47,8	59,9	-	Sì	Sì	-	-	-	-	-	-	-	-	-	
1024 × 768	48,4	60,0	-	Sì	Sì	-	-	-	-	-	-	-	-	-	
1024 × 768	56,5	70,1	-	Sì	Sì	-	-	-	-	-	-	-	-	-	
1024 × 768	60,0	75,0	-	Sì	Sì	-	-	-	-	-	-	-	-	-	
1024 × 768	68,7	85,0	-	Sì	Sì	-	-	-	-	-	-	-	-	-	
1024 × 768	58,0	71,9	-	Sì	Sì	-	-	-	-	-	-	-	-	-	
1024 × 768	60,2	74,9	-	Sì	Sì	-	-	-	-	-	-	-	-	-	Apple Macintosh 19
1280 × 768	56,0	69,8	-	Sì	Sì	-	-	-	-	-	-	-	-	-	CVT
1280 × 768	57,8	72,1	-	Sì	Sì	-	-	-	-	-	-	-	-	-	
1280 × 800	49,7	60,0	-	Sì	Sì	-	-	-	-	-	-	-	-	-	
1152 × 864	53,7	60,0	-	Sì	Sì	-	-	-	-	-	-	-	-	-	
1152 × 864	67,5	75,0	-	Sì	Sì	-	-	-	-	-	-	-	-	-	

Risoluzione Dot-Line	Hf (kHz)	Vf (Hz)	Modo Schermo											Note
			DOT BY DOT	4:3	FULL (FULL1)	FULL2	ZOOM	CINEMA	WIDE	WIDE 1	WIDE 2	FULL 14:9	CINEMA 14:9	
1152 × 870	68,7	75,1	-	Si	Si	-	-	-	-	-	-	-	-	Apple Macintosh 21
1280 × 960	60,0	60,0	-	Si	Si	-	-	-	-	-	-	-	-	
1280 × 960	85,9	85,0	-	Si	Si	-	-	-	-	-	-	-	-	
1280 × 1024	64,0	60,0	-	Si	Si	-	-	-	-	-	-	-	-	
1280 × 1024	80,0	75,0	-	Si	Si	-	-	-	-	-	-	-	-	
1440 × 900	56,0	60,0	-	Si	Si	-	-	-	-	-	-	-	-	Apple Macintosh 17
1400 × 1050	65,3	60,0	-	Si	Si	-	-	-	-	-	-	-	-	CVT
1400 × 1050	82,3	74,9	-	Si	Si	-	-	-	-	-	-	-	-	
1400 × 1050	93,9	85,0	-	Si	Si	-	-	-	-	-	-	-	-	
1680 × 1050	65,3	60,0	-	Si	Si	-	-	-	-	-	-	-	-	
1280 × 1024	91,1	85,0	-	Si	Si	-	-	-	-	-	-	-	-	
1920 × 1080	67,5	60,0	-	Si	Si	-	-	-	-	-	-	-	-	
1600 × 1200	75,0	60,0	-	Si	Si	-	-	-	-	-	-	-	-	
1600 × 1200	81,3	65,0	-	Si	Si	-	-	-	-	-	-	-	-	
1600 × 1200	87,5	70,0	-	Si	Si	-	-	-	-	-	-	-	-	
1600 × 1200	93,8	75,0	-	Si	Si	-	-	-	-	-	-	-	-	
1600 × 1200	106,3	85,0	-	Si	Si	-	-	-	-	-	-	-	-	
1920 × 1200	74,6	60,0	-	Si	Si	-	-	-	-	-	-	-	-	
1920 × 1200RB	74,0	60,0	-	Si	Si	-	-	-	-	-	-	-	-	

9.2.5 INGRESSO 4 (DVI)/INGRESSO 5 e 6 (HDMI) - Segnali PC (Digitale)

Durante la riproduzione dei segnali digitali nella tabella di seguito, impostate l'opzione Tipo di Segnale su *PC*.
Se l'immagine non compare in maniera corretta, modificate l'impostazione del Formato Segnale nella risoluzione desiderata.

Risoluzione Dot-Line	Hf (kHz)	Vf (Hz)	Modo Schermo											Note
			DOT BY DOT	4:3	FULL (FULL1)	FULL2	ZOOM	CINEMA	WIDE	WIDE 1	WIDE 2	FULL 14:9	CINEMA 14:9	
720 × 400	31,5	70,1	-	Si	Si	-	-	-	-	-	-	-	-	
640 × 480	31,5	59,9	-	Si	Si	-	-	-	-	-	-	-	-	
640 × 480	37,9	72,8	-	Si	Si	-	-	-	-	-	-	-	-	
640 × 480	37,5	75,0	-	Si	Si	-	-	-	-	-	-	-	-	
640 × 480	43,3	85,0	-	Si	Si	-	-	-	-	-	-	-	-	
848 × 480	31,0	60,0	-	Si	Si	-	-	-	-	-	-	-	-	
800 × 600	35,2	56,3	-	Si	Si	-	-	-	-	-	-	-	-	
800 × 600	37,9	60,3	-	Si	Si	-	-	-	-	-	-	-	-	

Risoluzione Dot-Line	Hf (kHz)	Vf (Hz)	Modo Schermo											Note	
			DOT BY DOT	4:3	FULL (FULL1)	FULL2	ZOOM	CINEMA	WIDE	WIDE 1	WIDE 2	FULL 14:9	CINEMA 14:9		
800 × 600	48,1	72,2	-	Sì	Sì	-	-	-	-	-	-	-	-	-	
800 × 600	46,9	75,0	-	Sì	Sì	-	-	-	-	-	-	-	-	-	
800 × 600	53,7	85,1	-	Sì	Sì	-	-	-	-	-	-	-	-	-	
1360 × 768	47,7	60,0	-	Sì	Sì	-	-	-	-	-	-	-	-	-	
1280 × 768	47,8	59,9	-	Sì	Sì	-	-	-	-	-	-	-	-	-	
1024 × 768	48,4	60,0	-	Sì	Sì	-	-	-	-	-	-	-	-	-	
1024 × 768	56,5	70,1	-	Sì	Sì	-	-	-	-	-	-	-	-	-	
1024 × 768	60,0	75,0	-	Sì	Sì	-	-	-	-	-	-	-	-	-	
1024 × 768	68,7	85,0	-	Sì	Sì	-	-	-	-	-	-	-	-	-	
1024 × 768	58,0	71,9	-	Sì	Sì	-	-	-	-	-	-	-	-	-	
1280 × 768	56,0	69,8	-	Sì	Sì	-	-	-	-	-	-	-	-	-	CVT
1280 × 768	57,8	72,1	-	Sì	Sì	-	-	-	-	-	-	-	-	-	
1280 × 800	49,7	60,0	-	Sì	Sì	-	-	-	-	-	-	-	-	-	
1152 × 864	53,7	60,0	-	Sì	Sì	-	-	-	-	-	-	-	-	-	
1152 × 864	67,5	75,0	-	Sì	Sì	-	-	-	-	-	-	-	-	-	
1280 × 960	60,0	60,0	-	Sì	Sì	-	-	-	-	-	-	-	-	-	
1280 × 960	85,9	85,0	-	Sì	Sì	-	-	-	-	-	-	-	-	-	
1280 × 1024	64,0	60,0	-	Sì	Sì	-	-	-	-	-	-	-	-	-	
1280 × 1024	80,0	75,0	-	Sì	Sì	-	-	-	-	-	-	-	-	-	
1440 × 900	56,0	60,0	-	Sì	Sì	-	-	-	-	-	-	-	-	-	Apple Macintosh 17
1400 × 1050	65,3	60,0	-	Sì	Sì	-	-	-	-	-	-	-	-	-	CVT
1400 × 1050	82,3	74,9	-	Sì	Sì	-	-	-	-	-	-	-	-	-	
1680 × 1050	65,3	60,0	-	Sì	Sì	-	-	-	-	-	-	-	-	-	
1280 × 1024	91,1	85,0	-	Sì	Sì	-	-	-	-	-	-	-	-	-	
1600 × 1200	75,0	60,0	-	Sì	Sì	-	-	-	-	-	-	-	-	-	
1920 × 1200RB	74,0	60,0	-	Sì	Sì	-	-	-	-	-	-	-	-	-	

Banner PIP supporta segnali a 1360 x 768 e 1024 x 768.

9.3 Caratteristiche tecniche

Per le caratteristiche tecniche, vedere il Foglio delle caratteristiche tecniche separato.

9.4 Marchi di fabbrica

Marchi di fabbrica

- Il termine HDMI, il logo HDMI ed il termine High-Definition Multimedia Interface sono marchi di fabbrica o marchi di fabbrica depositati della HDMI Licensing LLC.



- Apple e Macintosh sono marchi registrati di Apple Inc.
- Microsoft è un marchio registrato di Microsoft Corporation.
- VESA e DDC sono marchi registrati di Video Electronics Standards Association.
- Power Management e Sun Microsystems sono marchi registrati di Sun Microsystems, Inc.
- VGA e XGA sono marchi registrati di International Business Machines Co., Inc.

9.5 Glossario

VGA (Video Graphics Array)

VGA è usato per una risoluzione di 640 x 480.

Wide-VGA (Wide Video Graphics Array)

Wide-VGA è usato per una risoluzione di 848 x 480.

SVGA (Super Video Graphics Array)

SVGA è usato per una risoluzione di 800 x 600.

XGA (eXtended Graphics Array)

XGA è usato per una risoluzione di 1024 x 768.

Wide-XGA (Wide eXtended Graphics Array)

Wide-XGA è usato per una risoluzione di 1280 x 768.

SXGA (Super eXtended Graphics Array)

SXGA è usato per una risoluzione di 1280 x 1024.

SXGA+ (Super eXtended Graphics Array+)

SXGA+ è usato per una risoluzione di 1400 x 1050.

Wide-SXGA (Wide Super eXtended Graphics Array)

Wide-SXGA è usato per una risoluzione di 1680 x 1050.

UXGA (Ultra eXtended Graphics Array)

UXGA è usato per una risoluzione di 1600 x 1200.

Wide-UXGA (Wide Ultra eXtended Graphics Array)

Wide-UXGA è usato per una risoluzione di 1920 x 1200.

DVI

Digital Visual Interface (DVI) è uno standard per l'interfaccia video sviluppata da un consorzio di industrie, il Digital Display Working Group (DDWG). DVI è stato progettato per ottimizzare la qualità video di dispositivi digitali di visualizzazione, come i display flat-panel.

HDMI

High-Definition Multimedia Interface (HDMI) è uno standard per la trasmissione di dati digitali per dispositivi elettronici di uso quotidiano e domestici. HDMI collega sorgenti digitali audio/video a dispositivi digitali compatibili audio e/o video, come i display flat-panel. HDMI consente la trasmissione di audio digitale e di segnali di controllo tramite un singolo cavo per sorgenti audio digitali multi-canale.

Segnale Componente video

È il termine generico per indicare il formato del segnale video composto dal segnale di luminanza Y.CBCR, Y.PBPR e Y.B-Y.R-Y e dal segnale del colore. Il segnale componente video talvolta è indicato semplicemente come "segnale della differenza di colore".

DHCP

Dynamic Host Configuration Protocol (DHCP) fornisce un meccanismo per allocare automaticamente le impostazioni di rete come l'indirizzo IP, la Gateway predefinita ed il Subnet mask. Per utilizzare la funzione DHCP è necessario attivare sulla rete un server DHCP.

DNS

Il server Domain Name Service (DNS) ha la funzione di scambiare l'indirizzo IP con il nome host e il nome host con l'indirizzo IP.

POP before SMTP

POP before SMTP è un metodo di autorizzazione che adopera il POP (Post Office Protocol) prima di inviare un'e-mail tramite SMTP (Simple Mail Transfer Protocol).

SMTP

Simple Mail Transfer Protocol (SMTP) è un protocollo basato su testo, tramite il quale un messaggio viene trasferito tra un client e un server o tra server.

9.6 Indice

A	
Alimentazione	24, 33, 49
Alti	31
B	
Bilanciamento	31
Blu	39
C	
CBL	11, 53
Colore	28, 36, 39
Comando di accensione	66
Contrasto	28, 35, 36, 39
Controllo gioco	43
D	
Definizione	36, 39
Dimens. Automatic.	32, 37, 40
Doppio schermo	11, 12, 47
F	
FILM	11, 30, 35
Freeze	48, 84
G	
Gestione alimentazione	49
GIOCO	21, 35, 43, 66
H	
HOME MENU	11
I	
Immagine nell'immagine	11, 12, 47
Imp. Lunga durata	32, 80, 86
Impostazione KURO LINK	62
Ingresso	11
Ingresso HDMI	58
Installazione	13, 84
K	
KURO LINK	58, 60, 62
L	
Lingua	27, 60
Luminosità	39
M	
Masch. laterale	32, 41
Mod. HD Wide	40
Modo cinema	42
multi-schermo	47, 48
O	
Orbiter	33, 86
Ottimiz.testo	42
OTTIMIZZA	11, 35
P	
Posizione	29
R	
Risparmio energia	32, 33, 49
Rivelazione della maschera laterale	40
Rosso	39
S	
SAT	11, 53
SCREEN SIZE	12, 37
Selezione AV	35, 36
Sensore luce	28
Sfumatura	39
SHIFT	12, 47
Sinc.Luminosità	41, 82
Spegnimento con Timer	34
SPORT	11, 35
STANDARD	11, 35, 36
SWAP	12, 47
T	
Telecomando	9, 11, 50
Terminale HDMI	21, 58, 60, 83
U	
USER MENU	26
UTENTE	11, 35, 36
V	
Verde	39, 55

BELANGRIJK



De lichtflash met pijlpuntsymbool in een gelijkzijdige driehoek is bedoeld om de aandacht van de gebruikers te trekken op een niet geïsoleerde "gevaarlijke spanning" in het toestel, welke voldoende kan zijn om bij aanraking een elektrische shock te veroorzaken.

CAUTION

RISK OF ELECTRIC SHOCK
DO NOT OPEN



WAARSCHUWING:

OM HET GEVAAR VOOR EEN ELEKTRISCHE SHOCK TE VOORKOMEN, DEKSEL (OF RUG) NIET VERWIJDEREN. AAN DE BINNENZIJD BEVINDEN ZICH GEEN ELEMENTEN DIE DOOR DE GEBRUIKER KUNNEN BEDIEND WORDEN. ENKEL DOOR GEKWALIFICEERD PERSONEEL TE BEDIENEN.

Het uitroepteken in een gelijkzijdige driehoek is bedoeld om de aandacht van de gebruiker te trekken op de aanwezigheid van belangrijke bedienings- en onderhoudsinstructies in de handleiding bij dit toestel.

D3-4-2-1-1_Du

Dit product voldoet aan de eisen van de Laagspanningsrichtlijn 2006/95/EG en de EMC Richtlijn 2004/108/EG.

D3-4-2-1-9a_A_Du

WAARSCHUWING

Dit apparaat is niet waterdicht. Om brand of een elektrische schok te voorkomen, mag u geen voorwerp dat vloeistof bevat in de buurt van het apparaat zetten (bijvoorbeeld een bloemenvaas) of het apparaat op andere wijze blootstellen aan waterdruppels, opspattend water, regen of vocht.

D3-4-2-1-3_B_Du

LET OP: De  hoofdschakelaar op dit toestel sluit de stroomvoorziening via het stopcontact niet volledig af. Aangezien er na het uitschakelen van het apparaat nog een kleine hoeveelheid stroom blijft lopen, moet u de stekker uit het stopcontact halen om het apparaat volledig van het lichtnet los te koppelen. Plaats het apparaat zodanig dat de stekker in een noodgeval gemakkelijk uit het stopcontact kan worden gehaald. Om brand te voorkomen, moet u de stekker uit het stopcontact halen wanneer u het apparaat langere tijd niet denkt te gebruiken (bijv. wanneer u op vakantie gaat).

D3-4-2-2-2a_A_Du



Deponeer dit product niet bij het gewone huishoudelijk afval wanneer u het wilt verwijderen. Er bestaat een speciaal wettelijk voorgeschreven verzamelsysteem voor de juiste behandeling, het opnieuw bruikbaar maken en de recycling van gebruikte elektronische producten.

In de lidstaten van de EU, Zwitserland en Noorwegen kunnen particulieren hun gebruikte elektronische producten gratis bij de daarvoor bestemde verzamelplaatsen of een verkooppunt (indien u aldaar een gelijkwaardig nieuw product koopt) inleveren.

Indien u zich in een ander dan bovengenoemd land bevindt kunt u contact opnemen met de plaatselijke overheid voor informatie over de juiste verwijdering van het product.

Zodoende zorgt u ervoor dat het verwijderde product op de juiste wijze wordt behandeld, opnieuw bruikbaar wordt gemaakt, gerecycleerd en het niet schadelijk is voor de gezondheid en het milieu.

K058_A_Du

Bij dit product zijn batterijen geleverd. Wanneer deze leeg zijn, moet u ze niet weggooien maar inleveren als KCA.



D3-4-2-4-2_Du

Van harte gefeliciteerd met uw aanschaf van deze Pioneer KURO monitor.

KURO is de toekomst van de Pioneer Flat Panel Displays. Het is een wereld van onbegrensde mogelijkheden. Een plek waar de zintuigen in elkaar overvloeien, waar je kleuren kunt voelen en geluiden kunt proeven. Een ervaring die niet alleen uw blik op amusement, maar uw blik op de wereld zal veranderen.

We zijn er dan ook trots op om u op deze manier, door deze filosofie van uitzonderlijke kwaliteit, vlijmscherp design en precieze fabricage die de KURO uniek maakt, de best mogelijke amusementservaring te kunnen bieden.

Neemt u alstublieft even de tijd om deze gebruikershandleiding door te lezen en een goed begrip te krijgen van vele functies en voordelen die de KURO een klasse apart maken. We hopen dat u veel plezier zult hebben van uw KURO en nodigen u bij deze uit in een nieuwe wereld van zien en horen zoals nooit tevoren.

INHOUD

1 Inleiding: Flat Panel Displays.....	6
1.1 Flat Panel Display controlelijst meegeleverde accessoires	6
1.2 Bedieningsmogelijkheden: Leer uw Flat Panel Display kennen.....	7
1.2.1 <i>Bedieningstoetsen en andere bedieningsorganen op het Flat Panel Display.....</i>	<i>7</i>
1.2.2 <i>Gebruiken van de afstandsbediening.....</i>	<i>9</i>
1.2.3 <i>Toetsen op de afstandsbediening.....</i>	<i>11</i>
2 Installeren van uw Flat Panel Display.....	13
2.1 Gebruik de los verkrijgbare voet (standaard) of vergelijkbare producten	13
2.2 Gebruik los verkrijgbare bevestigingsbeugels of vergelijkbare producten	14
2.3 Controleer of de uitgekozen plek geschikt is	15
2.4 Uw Flat Panel Display optillen en/of verplaatsen (wat u wel en vooral niet moet doen)	16
2.5 Bevestigen van uw Flat Panel Display	17
2.6 Aansluiten op andere apparatuur (DVR, ontvanger, BD-recorder enz.)	20
2.7 Sluit het netsnoer aan op uw Flat Panel Display	22
2.8 Leg het netsnoer en de bedrading goed neer en bundel indien nodig.....	22
3 Basisbediening.....	24
3.1 Aan/Uit zetten van uw Flat Panel Display.....	24
3.2 Instellen van uw Flat Panel Display	25
3.2.1 <i>Kies de signaalbron.....</i>	<i>25</i>
3.2.2 <i>Het beginmenu verkennen.....</i>	<i>25</i>
3.2.3 <i>Gebruiken van het vereenvoudigde gebruikersmenu</i>	<i>26</i>
3.2.4 <i>De taal kiezen</i>	<i>27</i>
4 Basisinstellingen beeld en geluid	28
4.1 Instellen van de beeldweergave	28
4.1.1 <i>Stem de beeldweergave af op de verlichting van uw kamer</i>	<i>28</i>
4.1.2 <i>Algemene beeldinstellingen (video).....</i>	<i>28</i>
4.1.3 <i>Beelden vergelijken tijdens het instellen</i>	<i>30</i>
4.1.4 <i>Algemene geluidsinstellingen (audio)</i>	<i>31</i>
4.2 Nuttige wenken voor nieuwe gebruikers	32
4.2.1 <i>Verleng de levensduur van uw Flat Panel Display</i>	<i>32</i>
4.2.2 <i>Instellen van de helderheid van de ON indicator.....</i>	<i>32</i>
4.2.3 <i>Instellen van de ingangsprioriteit.....</i>	<i>32</i>
4.2.4 <i>Inschakelen van de Orbiter schermbeveiliging.....</i>	<i>33</i>
4.2.5 <i>Regelmatig gebruiken van het videopatroon ter beveiliging van uw scherm.....</i>	<i>33</i>
4.2.6 <i>Inschakelen van de Stroombesparing in om het stroomverbruik te verminderen.....</i>	<i>33</i>
4.2.7 <i>Inschakelen van de sluimertimer</i>	<i>34</i>
5 Verdere beeldinstellingen	35
5.1 Kies een AV voorinstelling (Video, Spel enz.)	35
5.1.1 <i>AV signaalbron selecteren met de afstandsbediening.....</i>	<i>35</i>

5.1.2	AV signaalbron kiezen via het beginmenu	36
5.1.3	Een PC als signaalbron kiezen	36
5.1.4	Het toestel instellen om een spelcomputer te herkennen	36
5.2	Instellen van specifieke beeldelementen	37
5.2.1	Kies een Schermformaat (automatisch of handmatig).....	37
5.2.2	Corrigeren van de beeldweergave voor een AV of PC signaalbron	39
5.3	Geavanceerde beeldfuncties	40
5.3.1	Regelen van de weergave van randmaskers (zwarte balken aan de randen van het beeld).....	40
5.3.2	Instellen van de kleurtemperatuur	41
5.3.3	Regelen van de gradatie van het beeld (Gamma).....	42
5.3.4	Selecteren van een PureCinema instelling voor een hoge weergavekwaliteit.....	42
5.3.5	Selecteer een Intelligente instelling.....	43
5.3.6	Selecteren van de Beelddetail instellingen	44
5.3.7	Gebruiken van CTI en Kleuromgeving	44
5.3.8	Gebruiken van het Kleurbeheer.....	45
5.3.9	Verminderen van ruis in het beeld	45
5.3.10	Instellingen voor kleursignalen	46
5.4	Meerdere beelden op het scherm weergeven (Multibeeld)	47
5.4.1	Splitsen / omwisselen / verplaatsen van beelden	47
5.4.2	Aan/uit zetten van het inzetbeeld	48
5.5	Stilzetten van het beeld.....	48
5.6	Beheren van de stroomvoorziening	49
6	Andere apparatuur gebruiken met uw Flat Panel Display	50
6.1	Programmeren van de afstandsbediening om andere apparatuur te kunnen bedienen	50
6.1.1	Gebruiken van de zogenaamde leerfunctie.....	50
6.1.2	Toewijzen van een fabrikantencode aan de afstandsbediening	51
6.1.3	Zoeken in het archief naar een geschikte fabrikantencode.....	51
6.1.4	Ingestelde fabrikantencodes wissen uit de afstandsbediening	52
6.1.5	Bedienen van een Pioneer receiver.....	52
6.1.6	Bedienen van een kabel (CBL) of satelliet (SAT) systeem.....	53
6.1.7	Bedienen van een videorecorder (VCR).....	54
6.1.8	Bedienen van een DVD-speler/DVR-recorder/BD-speler	55
6.2	Instellingen voor andere apparatuur	56
6.2.1	Instellingen voor een AV systeem	56
6.2.2	Instellingen voor een PC.....	57
6.3	Gebruiken van de HDMI ingangsaansluitingen	58
6.3.1	Invoeren van een naam voor de HDMI ingang.....	58
6.3.2	Opgeven van het HDMI signaaltype.....	59
6.3.3	Opgeven van een digitaal HDMI signaaltype	59
6.4	Apparatuur bedienen met de afstandsbediening via HDMI.....	60
6.4.1	Bedienen van een AV systeem	62
6.4.2	Bedienen van een recorder.....	63
6.4.3	Bedienen van een speler.....	63
6.4.4	Toevoegen van een AV versterker of BD-speler.....	64
6.5	Specifieke instructies voor de KURO LINK	65
6.5.1	Weergeven van geluid van een signaalbron via een HDMI instructie	65
6.5.2	Uit (standby) zetten van het toestel via een HDMI instructie	65
6.5.3	Aan zetten van het toestel via een HDMI instructie	65
6.5.4	Testen van de regeling van de stroomvoorziening (Aan/uit).....	66
6.6	Aansluiten van een spelcomputer of camcorder	66
6.7	Gebruiken van de IR REPEATER OUT aansluiting	66
6.8	Aansluiten op een netwerk.....	67
6.8.1	Instelling IP regeling	68
6.8.2	Gebruiken van het web-gebaseerde regelsysteem	69
6.9	Toewijzen van een volgnummer	73
6.9.1	Wijs een ID-nummer toe	73
6.9.2	Toewijzen van een Baudsnelheid	74

6.10	Selecteren van de Integrator Mode.....	74
6.10.1	<i>Verkennen van de Integrator Mode menu's</i>	75
7	Nuttige informatie	79
7.1	Veelgestelde vragen (FAQ).....	79
7.2	Schoonmaken.....	80
7.3	Problemen oplossen & Service-informatie	81
8	Waarschuwingen	84
8.1	Over de installatie	84
8.2	Fysieke locatie & Temperatuur.....	84
8.3	Richtlijnen voor het gebruik.....	84
8.4	Interferentie of ruis	85
8.5	Eigenschappen van fosfor	85
8.6	Informatie over de beeldweergave, inclusief najl en inbranden	85
8.7	Voorkomen van inbranden.....	86
8.8	Veiligheidsvoorzorgen	87
8.9	Juridische kennisgevingen	87
8.9.1	<i>Veiligheid</i>	87
9	Aanhangsel	88
9.1	Fabrikantencodes voor de afstandsbediening	88
9.1.1	<i>Kabel</i>	88
9.1.2	<i>Satelliet</i>	89
9.1.3	<i>Videorecorder</i>	91
9.1.4	<i>BDP (Blu-ray)</i>	94
9.1.5	<i>DVD-R</i>	95
9.1.6	<i>DVD</i>	96
9.1.7	<i>LD</i>	98
9.2	Video-/PC signalen (HDMI/DVI/Component/min D-Sub/Composiet)	99
9.2.1	<i>INGANG 1 (Videosignalen)</i>	99
9.2.2	<i>INGANG 2 (Component)/INGANG 3 (D-Sub) - Videosignalen (Analoog)</i>	99
9.2.3	<i>INGANG 4 (DVI)/INGANG 5 en 6 (HDMI) - Videosignalen (Digitaal)</i>	100
9.2.4	<i>INGANG 3 (D-Sub) - PC signalen (Analoog)</i>	101
9.2.5	<i>INGANG 4 (DVI)/INGANG 5 en 6 (HDMI) - PC signalen (Digitaal)</i>	102
9.3	Technische gegevens	104
9.4	Handelsmerken	105
9.5	Woordenlijst	106
9.6	Index	108

1 Inleiding: Flat Panel Displays

De Pioneer Flat Panel Display modellen worden geleverd in 60-inch (**KRP-600M**) en 50-inch (**KRP-500M**) maten (diagonaal gemeten schermafmetingen). Hieronder treft u een lijst aan met alle accessoires die worden meegeleverd met uw display. Als u een item mist, neemt u dan alstublieft onmiddellijk contact op met uw dealer of onze klantenservice. Contactinformatie van onze klantenservice kunt u vinden op de achterflap van deze handleiding.

1.1 Flat Panel Display controlelijst meegeleverde accessoires

Naast het Flat Panel Display zelf, worden er diverse accessoires meegeleverd om de installatie te vergemakkelijken. Controleert u alstublieft of alles inderdaad aanwezig is voor u de verpakking weggooit of laat weggooien door uw installateur.

Controleer de accessoires met behulp van de bij uw toestel behorende lijst hieronder.

U heeft een kruiskopschroevendraaier nodig om de voet of standaard te verwijderen of te bevestigen.

Meegeleverd met beide modellen

Afstandsbediening

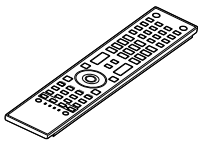

Batterijen voor de afstandsbediening (2)

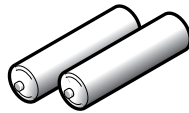

Reinigingsdoekje



Netsnoer*¹

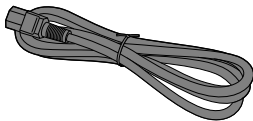

Netsnoer*¹ (met ferrietkern)

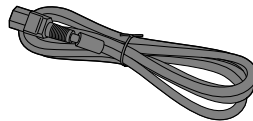

Ferrietkern (1)

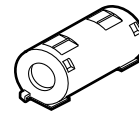

*¹ Eén van deze netsnoeren wordt meegeleverd, afhankelijk van het land van aankoop.

Kabelbinder voor de ferrietkern (1)

Kabelbinder (4)

Handleidingen (2)

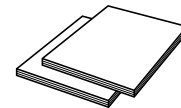
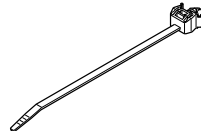

Luidsprekerkabel (R) (1)

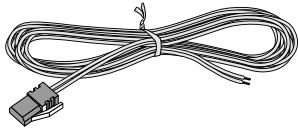

Luidsprekerkabel (L) (1)

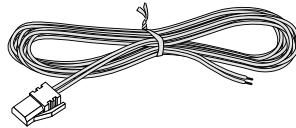

Garantiebewijs

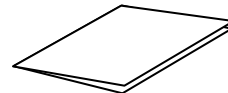

Stereokabel met ministekker (1)

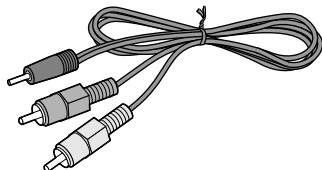

Technische gegevensblad

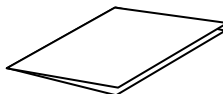

1.2 Bedieningsmogelijkheden: Leer uw Flat Panel Display kennen

U kunt uw Flat Panel Display bedienen met de toetsen op het toestel zelf of met de afstandsbediening. Hieronder wordt beschreven waar de toetsen zich bevinden op het toestel zelf en op de afstandsbediening en wat deze toetsen doen.

1.2.1 Bedieningstoetsen en andere bedieningsorganen op het Flat Panel Display

Uw Flat Panel Display heeft toetsen, indicatoren en sensoren in de rand rond het scherm, onderaan, en verder nog toetsen op het achterpaneel. Raadpleeg de tekeningen hieronder voor de specifieke locaties en functies van deze bedieningsorganen. Als u alleen wilt weten welke aansluitingen zich aan de achterkant bevinden, kunt u ook het label bij de aansluitingen zelf raadplegen.

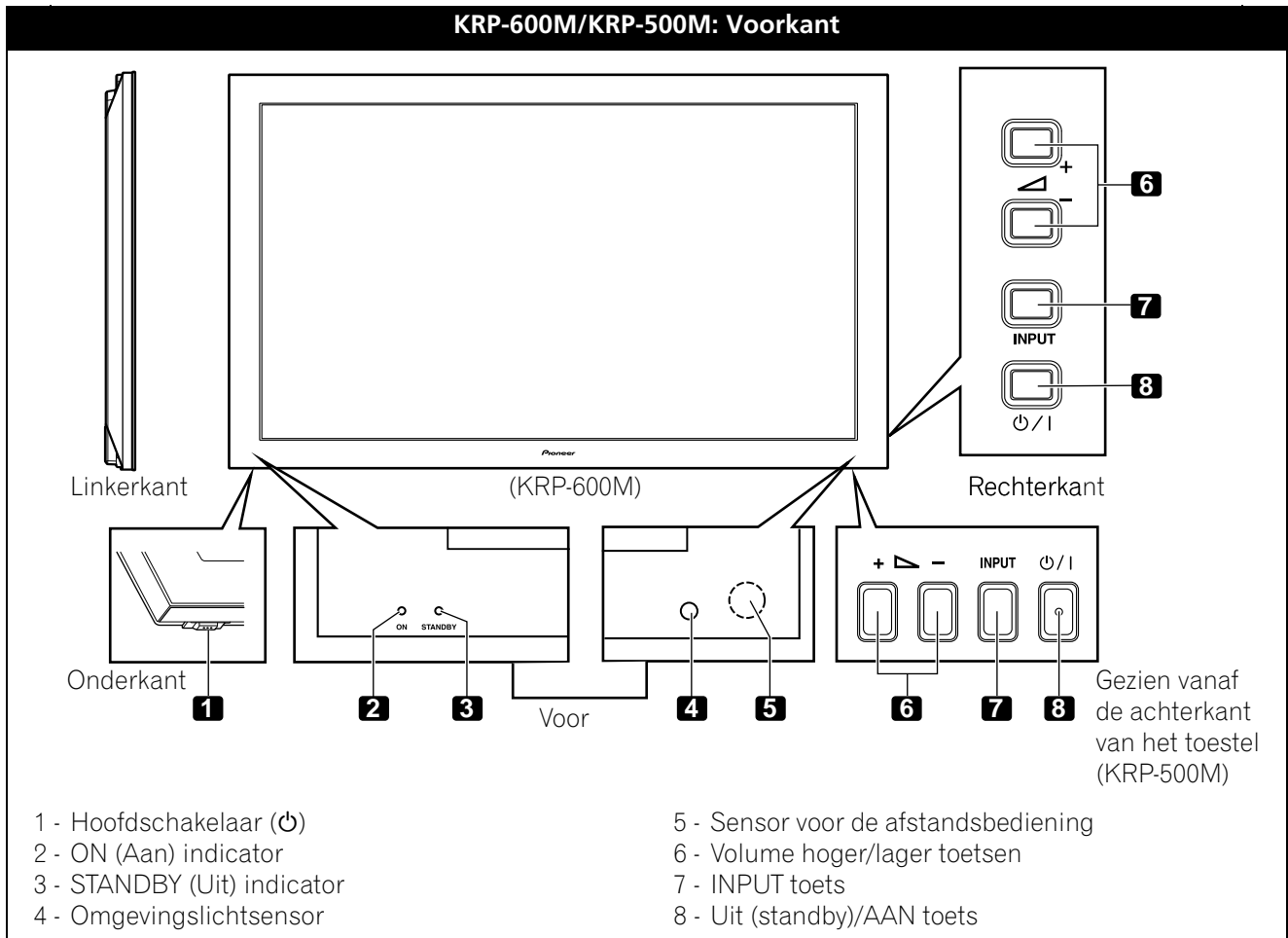

Achterkant

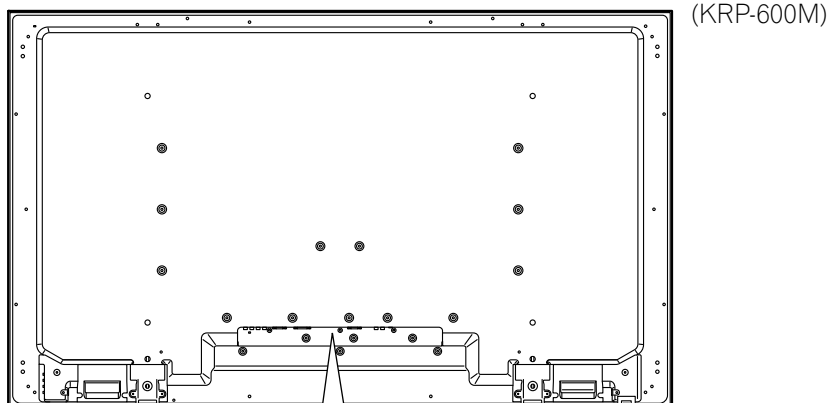

(boven)

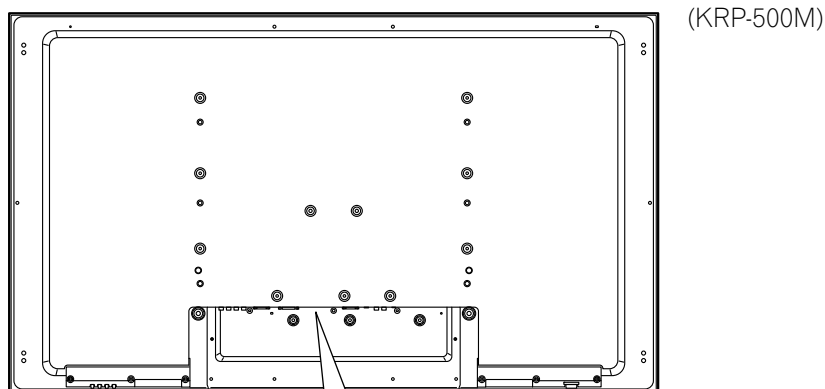
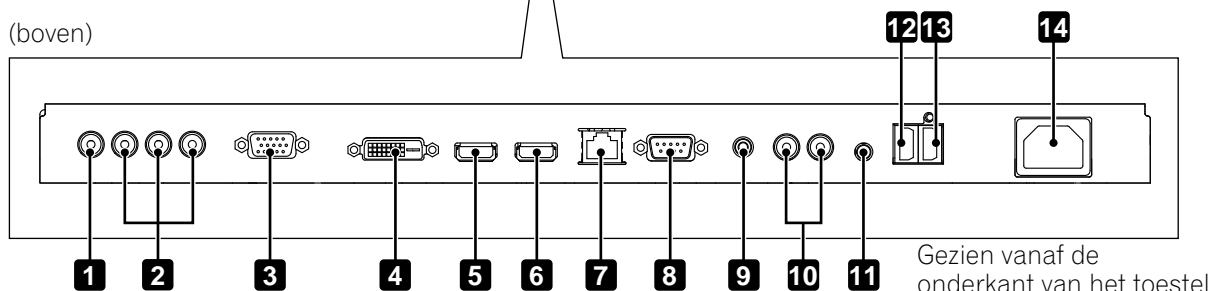

(boven)

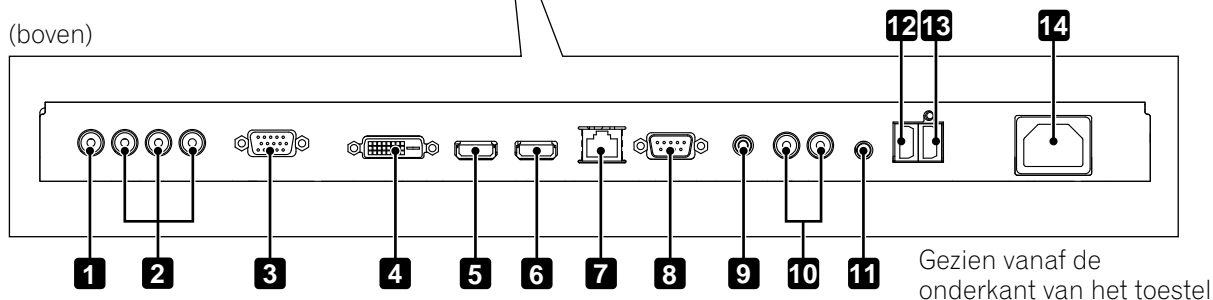

(van links naar rechts)

- | | |
|--|--|
| 1 - INGANG 1 aansluiting (Video) | 8 - RS-232C aansluiting (wordt in de fabriek gebruikt) |
| 2 - INGANG 2 aansluitingen
(Component, Y, C _B /P _B , C _R /P _R) | 9 - IR REPEATER OUT aansluiting |
| 3 - INGANG 3 aansluiting (Analoog RGB) | 10 - AUDIO 1 R/L (Audio 1) |
| 4 - INGANG 4 aansluiting (DVI-D) | 11 - AUDIO 2 (Audio 2) |
| 5 - INGANG 5 aansluiting (HDMI) | 12 - LUIDSPREKER (R) aansluiting |
| 6 - INGANG 6 aansluiting (HDMI) | 13 - LUIDSPREKER (L) aansluiting |
| 7 - LAN aansluiting | 14 - AC In netstroomaansluiting |

De aansluitingen op het achterpaneel zijn hetzelfde op beide modellen.

1.2.2 Gebruiken van de afstandsbediening

De afstandsbediening voor dit Flat Panel Display is een krachtig stuk gereedschap. In dit hoofdstuk vindt u een korte omschrijving van uw afstandsbediening; in latere hoofdstukken zullen de meer geavanceerde functies besproken worden.

Zet de batterijen in de afstandsbediening

Om het batterijvak te openen, drukt u de klep in de richting van de pijlen.

Doe de twee meegeleverde AA formaat batterijen met hun negatieve polen (-) eerst in het vak.

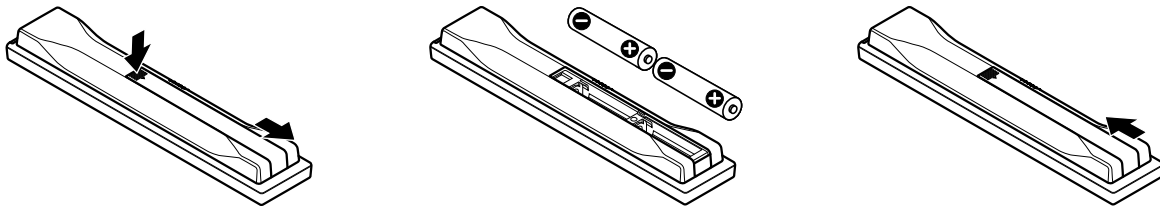

De batterijen die bij dit toestel worden geleverd kunnen een kortere levensduur dan normaal hebben, als gevolg van de omstandigheden waarbij de batterijen zijn opgeslagen. Als de afstandsbediening het niet meer goed doet, of als u merkt dat het bereik afneemt, dient u de meegeleverde batterijen te vervangen door verse alkali batterijen. Gebruik in geen geval oude en nieuwe batterijen door elkaar. Als u oude en nieuwe batterijen door elkaar gebruikt, kunnen de nieuwe korter meegaan en kunnen de oude gaan lekken. Door elkaar gebruiken van verschillende soorten of merken batterijen kan ook problemen veroorzaken, omdat de verschillende batterijen verschillende karakteristieken kunnen hebben.

Opmerking: Als u de afstandsbediening van het Flat Panel Display langere tijd niet nodig zult hebben, dient u de batterijen eruit te halen.

Volg bij het weggooien van batterijen altijd de plaatselijke regelgeving of openbare milieuregelgeving die geldt in het land/gebied waar u zich bevindt.

Problemen met de afstandsbediening

Er kunnen zich een aantal problemen voordoen met uw afstandsbediening, maar de meest voorkomende oorzaak daarvan is dat de batterijen leeg of bijna leeg zijn. Met lege of bijna lege batterijen in de afstandsbediening is het mogelijk dat de gegevensoverdracht niet of alleen soms werkt. In een dergelijk geval kunt u proberen de afstandsbediening dichterbij het toestel te brengen om het toestel toch te kunnen bedienen. Als het toestel alsnog correct reageert, dient u de batterijen te vervangen. Als het niet uitmaakt hoe dicht u bij het toestel bent, controleer dan of het signaal misschien geblokkeerd wordt. Controleer ook of er andere apparatuur met afstandsbedieningen in de buurt staat van het toestel. Obstakels en andere infraroodsignalen kunnen de werking van de afstandsbediening storen. Zie "7.1 Veelgestelde vragen (FAQ)" voor meer hulp bij problemen met uw afstandsbediening.

Bereik van de afstandsbediening

Om uw Flat Panel Display te bedienen, richt u de afstandsbediening op de sensor in de rechter onderhoek van het toestel. Voor een betrouwbare werking dient u de afstandsbediening niet verder dan 7 m van de sensor vandaan te gebruiken onder een hoek van niet meer dan 30 graden.

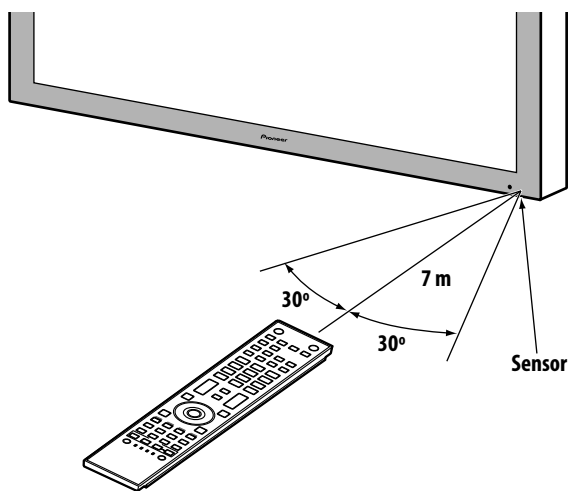

Het is mogelijk dat de afstandsbediening niet goed werkt als er zonlicht of zeer sterk kunstlicht op de sensor valt. Als uw kamer heel licht is, kunt u proberen de positie van het toestel te veranderen of de afstandsbediening dichterbij de sensor op het toestel te gebruiken.

Opmerking: Als u de afstandsbediening in de zon of onder een sterke lamp laat liggen, kan de behuizing kromtrekken of vervormen.

1.2.3 Toetsen op de afstandsbediening

Met een paar uitzonderingen kunt u alle functies van de toetsen op het Flat Panel Display zelf terugvinden op de afstandsbediening. De afstandsbediening kan ook worden geprogrammeerd om andere apparatuur te bedienen, zoals uw DVD-speler, surroundsysteem enz. Verderop, onder "6. Andere apparatuur gebruiken met uw Flat Panel Display", wordt uiteengezet hoe u de afstandsbediening met andere apparatuur kunt gebruiken.

In dit hoofdstuk worden de toetsen op de afstandsbediening beschreven.

Afstandsbediening: Toetsen aan de linkerkant (van boven naar beneden, van links naar rechts)

MONITOR	1	Hiermee zet u het toestel aan of uit
INPUT:	2	Hiermee kunt u een ingangsaansluiting en de daarmee verbonden signaalbron selecteren (INGANG 1 t/m INGANG 6)
SPLIT:	3	Hiermee schakelt u tussen volledig beeld, 2-beelden, beeld-in-beeld
SUB INPUT:	4	Omschakelen van de signaalbron voor het sub-scherm
AV SELECTION:	5	Hiermee kunt u audio/video instellingen selecteren AV signaalbron: OPTIMUM, STANDAARD, DYNAMISCH, FILM, PUUR, SPORT, SPEL, GEBRUIKER PC signaalbron: STANDAARD, GEBRUIKER
AUTO SET UP:	6	Optimaliseren van de PC weergave
Cijfertoetsen 0 t/m 9:	7	Hiermee kunt u direct cijfers invoeren voor bepaalde instellingen
KURO LINK:	8	Hiermee kunt u de KURO LINK functies selecteren
P/CH:	9	Met deze toets kunt u aangesloten apparatuur bedienen
EXIT:	10	Hiermee verlaat u het menu en keert u terug naar het normale beeld
Pijltjestoetsen:	11	Hiermee kunt u uw weg vinden door de menuschermen
HOME MENU/MENU:	12	Opent het HOME MENU
Kleurtoetsen (Rood, Groen, Blauw, Geel):	13	Hiermee kunt u een BD-speler aansturen via de KURO LINK functies
Bediening van een speler/recorder:	14	Met deze toetsen kunt u aangesloten apparatuur bedienen
SELECT:	15	Keuzefunctie voor MONITOR, STB, CBL/SAT, BDP/LD, DVD/DVR, VCR

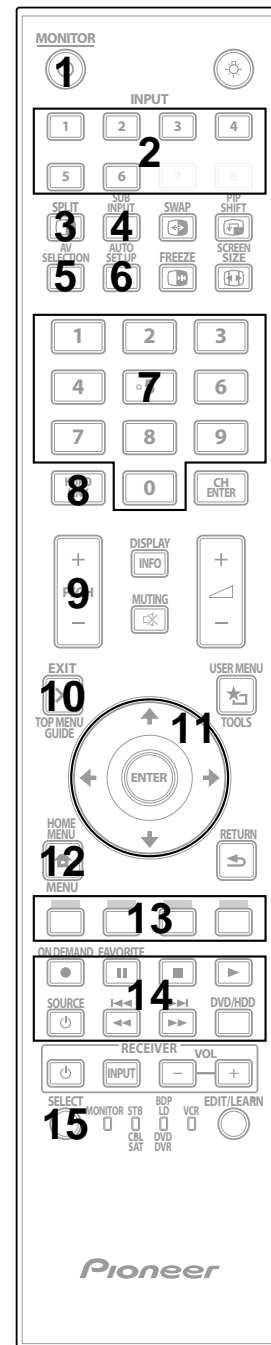

Afstandsbediening: Toetsen aan de rechterkant (van boven naar beneden, van links naar rechts)

16 **MONITOR**: Laat alle toetsen oplichten (behalve de pijltoetsen en de **ENTER** toets)
Als er vervolgens niet binnen vijf seconden een handeling wordt verricht, gaat de toetsverlichting weer uit. Deze toets is handig wanneer u de afstandsbediening in het donker wilt gebruiken.

17 **SPLIT**: Hiermee schakelt u heen en weer tussen de twee beelden in de 2-beelden of beeld-in-beeld weergavefuncties

18 **SWAP**: Hiermee kunt u het kleine inzetbeeld verplaatsen bij de beeld-in-beeld weergavefunctie

19 **PIP SHIFT**: Hiermee kunt u bewegende beelden stilzetten
druk nog eens om deze functie te annuleren

20 **FREEZE**: Hiermee kunt u het schermformaat instellen

21 **SCREEN SIZE**: Met deze toets kunt u aangesloten apparatuur bedienen

22 **CH ENTER**: Toont de huidige status van de monitor

23 **DISPLAY/INFO**: **+/-**: Hiermee stelt u het volume in

24 **MUTING**: Hiermee schakelt u de geluidswaergave tijdelijk uit terwijl de video gewoon doorloopt

25 **MUTING**: Hiermee schakelt u de geluidswaergave tijdelijk uit terwijl de video gewoon doorloopt

26 **USER MENU/TOOLS**: Opent het User Menu (Gebruikersmenu)

27 **ENTER**: Hiermee geeft u opdracht een instructie uit te voeren

28 **RETURN**: Hiermee keert u terug naar het vorige menuscherm

Opmerking: Als u de MONITOR functie gebruikt, zullen de toetsen 9, 13, 14 en 21 niet werken.

2 Installeren van uw Flat Panel Display

Er zijn verschillende installatiemogelijkheden voor uw Flat Panel Display. In dit hoofdstuk wordt uiteengezet hoe u de plek voor het toestel kunt kiezen, wat de beste bevestigingsmethoden zijn en hoe u het toestel moet installeren.

2.1 Gebruik de los verkrijgbare voet (standaard) of vergelijkbare producten

- Vraag uw leverancier de installatie uit te voeren
- Gebruik de meegeleverde bouten
- Raadpleeg voor details de gebruiksaanwijzing van de los verkrijgbare voet of standaard (of vergelijkbare producten)

Achteraanzicht (KRP-600M)

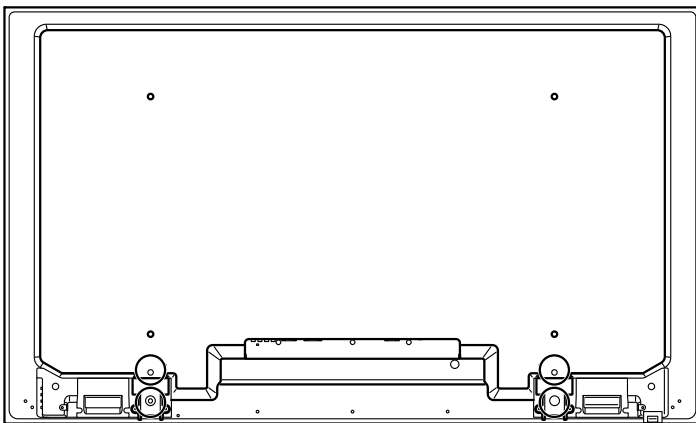

Achteraanzicht (KRP-500M)

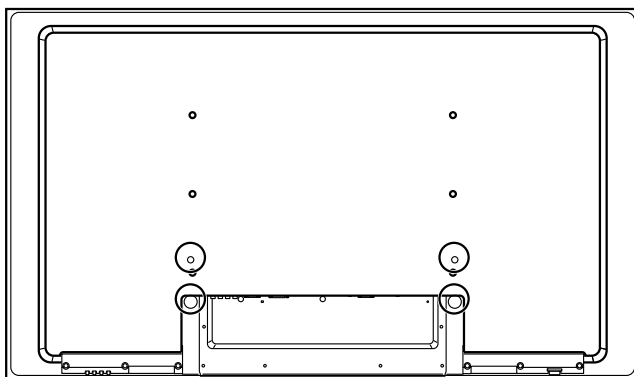

Gebruik de meegeleverde bouten wanneer u de steunen van de standaard bevestigt in de met een cirkel aangegeven gaten.

2.2 Gebruik los verkrijgbare bevestigingsbeugels of vergelijkbare producten

- Raadpleeg uw leverancier
- Gebruik de volgende bevestigingsgaten voor de installatie

Achteraanzicht (KRP-600M)

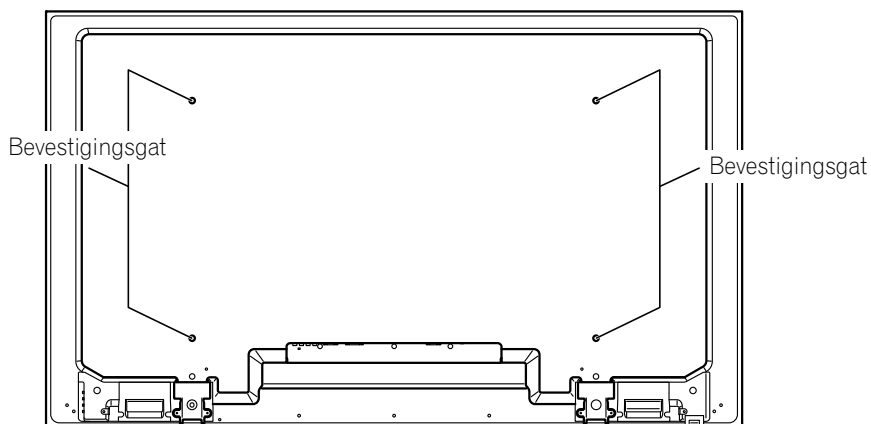

Zijaanzicht

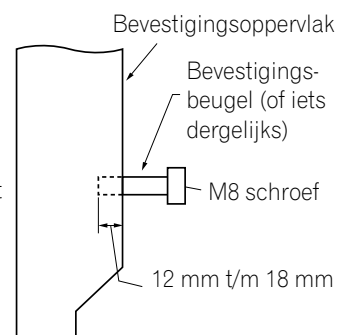

Achteraanzicht (KRP-500M)

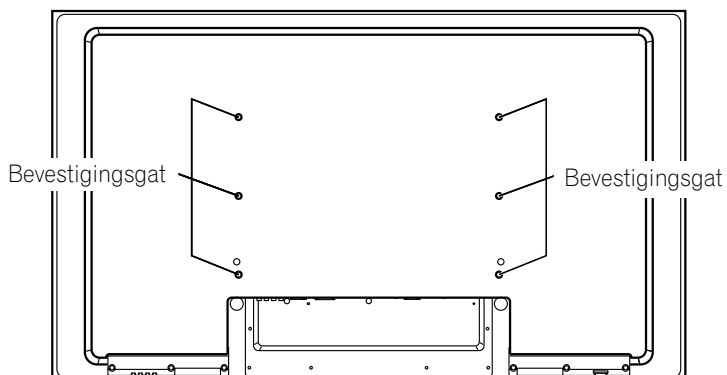

Opmerking: Voor sommige installatiemogelijkheden kan een ander soort bout nodig zijn. Raadpleeg uw installateur of leverancier en schaf de juiste bout(en) aan.

2.3 Controleer of de uitgekozen plek geschikt is

Er zijn verschillende dingen waar u rekening mee moet houden wanneer u de locatie voor uw toestel uitkiest. De installatieplek mag niet direct in de zon liggen en er moet voldoende ventilatie rond het Flat Panel Display zijn voor de koeling. De tekening hieronder geeft een voorbeeld van een Flat Panel Display op een voet of standaard met voldoende ventilatie rondom.

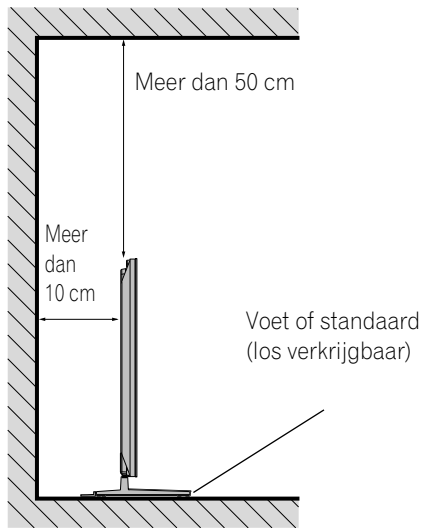

De open ruimte achter en boven het toestel hangt mede af van de bevestigingsmethode. Raadpleeg uw leverancier of installateur voor de juiste open ruimte en ventilatie.

Gebruik de controlelijst hieronder om mogelijke installatieplekken te beoordelen.

- | | |
|--|---|
| <input type="checkbox"/> Voldoende ventilatie | <input type="checkbox"/> Geen gevaar voor overbelasting stroomvoorziening |
| <input type="checkbox"/> Geen overmatige trillingen | <input type="checkbox"/> Niet te dicht bij andere infrarood-apparatuur |
| <input type="checkbox"/> Uit de buurt van airconditioning | <input type="checkbox"/> Veilig voor stoten of schokken |
| <input type="checkbox"/> Vrij van nattigheid en vocht | <input type="checkbox"/> Uit de buurt van warmtebronnen |
| <input type="checkbox"/> Geen gevaar voor spetterend water | <input type="checkbox"/> Niet in direct zonlicht |
| <input type="checkbox"/> Veilige routes voor snoeren en kabels | <input type="checkbox"/> Uit de buurt van sterke lichtbronnen |

Raadpleeg "8.2 Fysieke locatie & Temperatuur" en "8.8 Veiligheidsvoorzorgen" voor specifieke voorzorgen en veiligheidsinformatie.

2.4 Uw Flat Panel Display optillen en/of verplaatsen (wat u wel en vooral niet moet doen)

Dit Flat Panel Display is zeer degelijk gefabriceerd, maar vanwege de toegepaste technologie moet u er voorzichtig mee omgaan. Gebruik de handgrepen aan de achterkant van uw Flat Panel Display om het toestel op te tillen. Om te voorkomen dat het toestel valt of verwringt, moet u het met minstens twee personen optillen en verplaatsen. U mag het Flat Panel Display niet verplaatsen door het slechts aan één handgreep vast te houden, of door het toestel aan de handgrepen te verslepen.

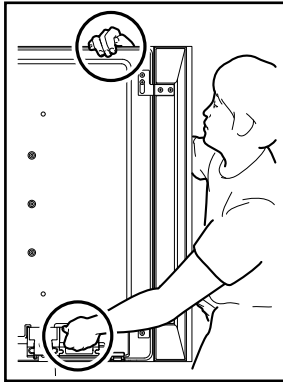

(KRP-600M)

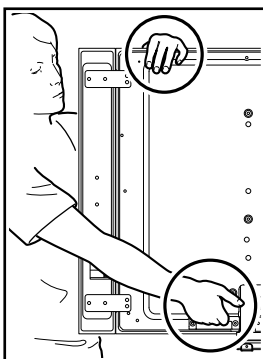
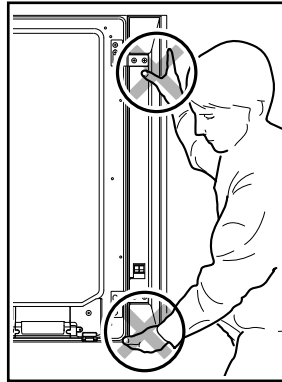

(KRP-500M)

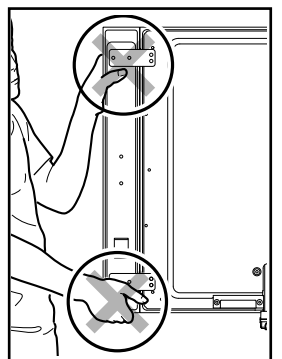

Opmerkingen: Gebruik de handgrepen niet om het Flat Panel Display aan op te hangen of om te voorkomen dat wegglijdt of omvalt na de installatie.

Wanneer u het Flat Panel Display wilt verplaatsen, moet u met de ene hand de handgreep gebruiken en met de andere hand de bovenkant van het toestel vasthouden. Pak het toestel in geen geval aan de luidspreker vast, want deze bevestiging is niet sterk genoeg zodat de luidspreker af kan breken. Bij installatie op een kastje of rek enz. moet u ook het Flat Panel Display zelf vasthouden. Pak uw Flat Panel Display niet vast aan de luidspreker of de voet of standaard.

2.5 Bevestigen van uw Flat Panel Display

Omdat uw Flat Panel Display heel dun maar ook erg zwaar is, moet u het toestel met minstens twee personen bevestigen en/of opstellen. De volgende paragrafen geven instructies voor de verschillende bevestigingsmogelijkheden.

Zet het toestel vast wanneer u een standaard gebruikt

Bij gebruik van een voet of standaard moet u het toestel vast zetten om te voorkomen dat het omvalt. Gebruik de met de los verkrijgbare voet of standaard meegeleverde metalen bevestigingsmaterialen en schroeven om het toestel vast te zetten aan een wand of ander solide constructie-element.

U kunt ook haken, draden en andere bevestigingsmaterialen kopen via uw installateur of uw plaatselijke winkel in bouwmaterialen. De afmetingen en sterkte van de benodigde bevestigingsmaterialen hangen mede af van de samenstelling en de dikte van het oppervlak waaraan u het toestel wilt vastmaken.

Aanbevolen haak: Nominale diameter 8 mm, lengte 12 mm t/m 18 mm

Volg de stappen hieronder om het toestel vast te zetten bij gebruik van de standaard.

- 1) Maak de haken vast in de bevestigingsgaten aan de achterkant van het toestel.
- 2) Maak de bevestigingsmaterialen vast aan de wand of ander constructie-element.
- 3) Maak de draden vast aan de haken en de bevestigingsmaterialen.
- 4) Zorg ervoor dat de draden strak genoeg staan zodat ze het toestel goed vastzetten, maar niet zo strak dat ze het toestel scheef trekken.

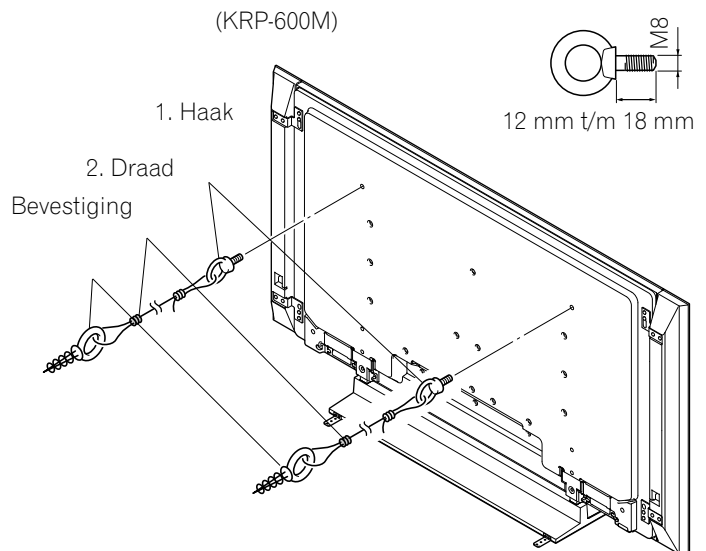

Om het Flat Panel Display vast te maken aan een kast of plank, kunt u de met de los verkrijgbare voet of standaard meegeleverde metalen bevestigingsmaterialen en schroeven gebruiken, in combinatie met in de handel verkrijgbare houtschroeven. De houtschroeven zijn voor het vastzetten van de metalen bevestigingsmaterialen aan een houten oppervlak. Deze schroeven horen een nominale diameter te hebben van 4 mm en moeten minstens 20 mm lang zijn.

Opmerking: Probeer de kast, tafel of plank zo min mogelijk te verplaatsen nadat u het toestel erop heeft vastgezet. Gebruik geen ongeïsoleerde draden. Als een draadeind in een ventilatieopening aan de achterkant van het toestel terecht komt, zou dit kunnen leiden tot elektrische schokken of brand.

Volg de onderstaande stappen om uw Flat Panel Display vast te zetten.

- 1) Teken de locaties voor de metalen bevestigingen af aan de achterrand van de kast, tafel of plank met behulp van de standaard.

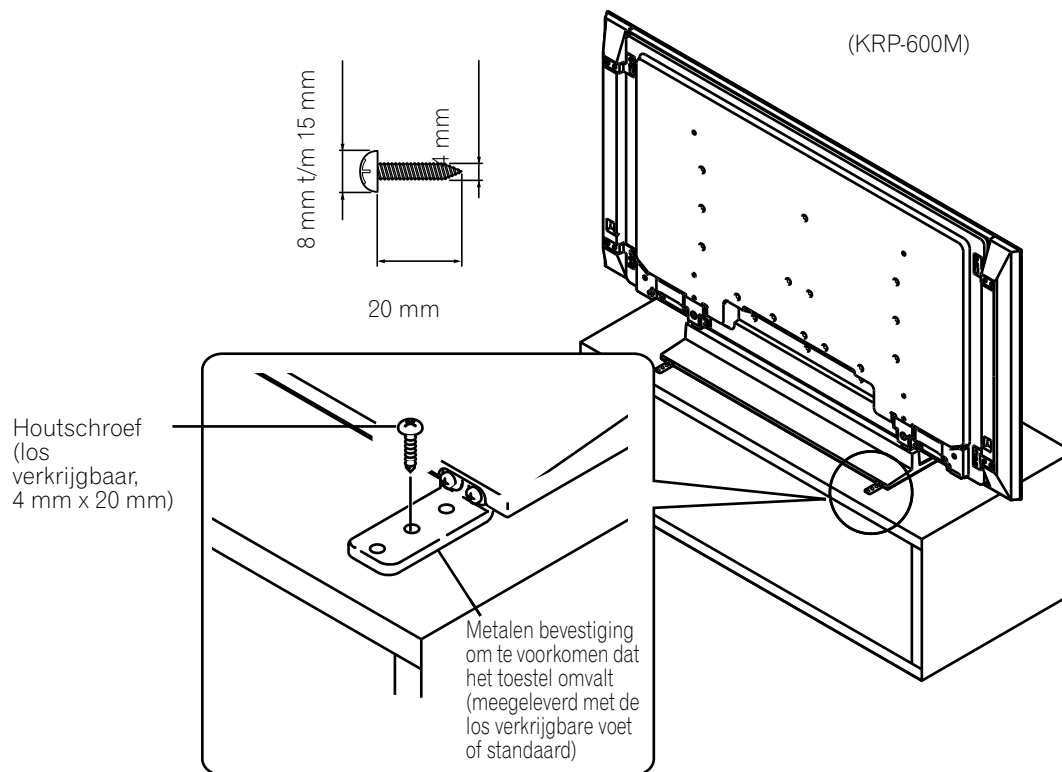

- 2) Boor gaten in de kast, tafel of plank op de afgetekende locaties.
- 3) Til het toestel op zijn plaats met behulp van minstens één andere persoon.
- 4) Gebruik houtschroeven (niet meegeleverd) om de metalen bevestigingen vast te maken aan het oppervlak.

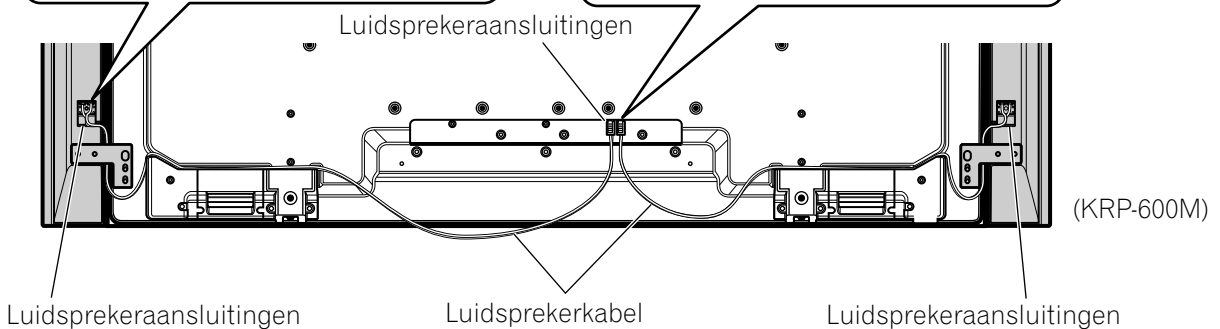
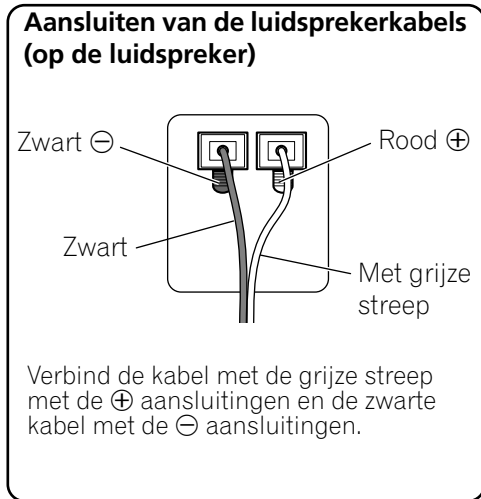

Aansluiten van de luidsprekerkabels (luidspreker)

Druk de hefboom in en steek het gestripte uiteinde van de draad in de aansluiting. Wanneer u de hefboom weer los laat, wordt de luidsprekerdraad vastgeklemd. Houd de hefboom ingedrukt en verwijder de draad.

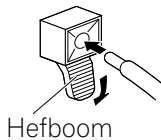

Aansluiten van de luidsprekerkabels (Flat Panel Display)

Steek de stekker van de luidsprekerkabel goed in de luidsprekeraansluiting op het Flat Panel Display. Om de kabel te verwijderen, dient u de hendel ingedrukt te houden zodat u de stekker los kunt maken.

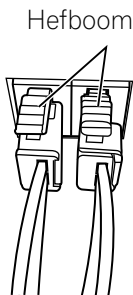

- Als u de luidsprekerdraad zo ver in de aansluiting steekt dat de isolatie de luidsprekeraansluiting raakt, is het mogelijk dat er geen geluid wordt weergegeven. Steek de draad slechts zo ver in de aansluiting dat er nog net een stukje koperdraad te zien is.
- Controleer of de luidsprekerkabels goed vast zitten in de aansluitingen door voorzichtig aan de kabels te trekken nadat u de aansluitingen gemaakt heeft. Losse aansluitingen kunnen leiden tot onderbreking van de geluidswaergave of tot storende ruis.
- Als er kortsluiting is in de + en * kabels door een blootliggende draad, kan dit leiden tot overbelasting van het Flat Panel Display, waardoor het toestel niet meer correct zal functioneren of storingen zal vertonen.
- Incorrecte verbindingen met de linker en rechter luidsprekeraansluitingen van het Flat Panel Display betreffende de polariteit kan leiden tot onvoldoende stereo-effecten, zwakke waergave van de lage tonen of tot een instabiel geluidsbeeld.
- Verbind geen andere apparatuur met de luidsprekeraansluitingen dan de gespecificeerde luidsprekers.
- Als er teveel kracht wordt uitgeoefend op de luidsprekerkabel, kan de verbinding verbroken worden, het geluid tijdelijk wegvallen en/of de aansluiting beschadigd raken.
- Als de stekker loskomt van de luidsprekerkabel, dient u uw leverancier te raadplegen.

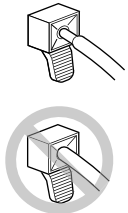

Opmerkingen:

- Voor u de luidsprekers gaat aansluiten op het Flat Panel Display, moet u de stekker van het toestel uit het stopcontact halen. Aansluiten van de luidsprekerkabels met de stekker in het stopcontact, kan leiden tot storingen of schade aan het toestel als de draden in de kabel in aanraking komen met andere apparatuur. Doe de stekker weer in het stopcontact wanneer u klaar bent met het aansluiten van de luidsprekers.

2.6 Aansluiten op andere apparatuur (DVR, ontvanger, BD-recorder enz.)

Het type apparatuur dat wordt verbonden met uw Flat Panel Display bepaalt welke aansluitingen er moeten worden gebruikt. In de volgende paragrafen wordt uiteengezet hoe u apparatuur zoals een DVD-speler, videorecorder enz. kunt aansluiten op uw Flat Panel Display. Als uw specifieke apparatuur niet besproken wordt, raadpleegt u dan de handleiding van de apparatuur in kwestie voor aanwijzingen omtrent de aansluitingsmogelijkheden.

Aansluiten van een DVD-speler:

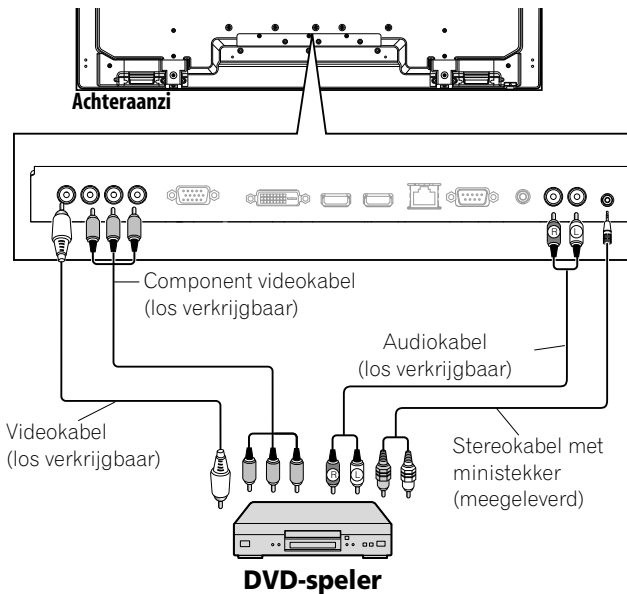

Gebruik de INGANG 2 aansluitingen wanneer u een DVD-speler of andere audiovisuele apparatuur wilt aansluiten. Als uw DVD-speler een HDMI aansluiting heeft, kunt u deze gebruiken in plaats van de aparte video-aansluitingen. Voor details verwijzen we u naar de handleiding van uw DVD-speler.

Aansluiten van DVI apparatuur:

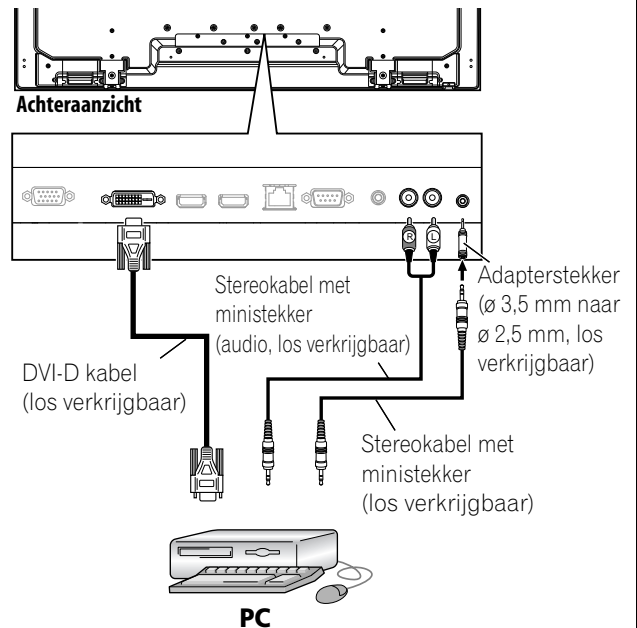

Gebruik een DVI-D 24-pin (alleen voor digitaal gebruik) kabel om een PC met een DVI uitgangsaansluiting (digitaal RGB signaal) aan te sluiten. Nadat u de vereiste verbindingen gemaakt heeft, dient u de aanwijzingen op het scherm te volgen (pagina 56). INGANG 4 biedt ondersteuning voor Microsoft "Plug & Play" (VESA DDC 2B) componenten. Zie "9.2 Video-/PC signalen (HDMI/DVI/Component/min D-Sub/Composiet)" voor meer informatie over de signalen en weergaveformaten die ondersteund worden door INGANG 4.

Aansluiten van een videorecorder:

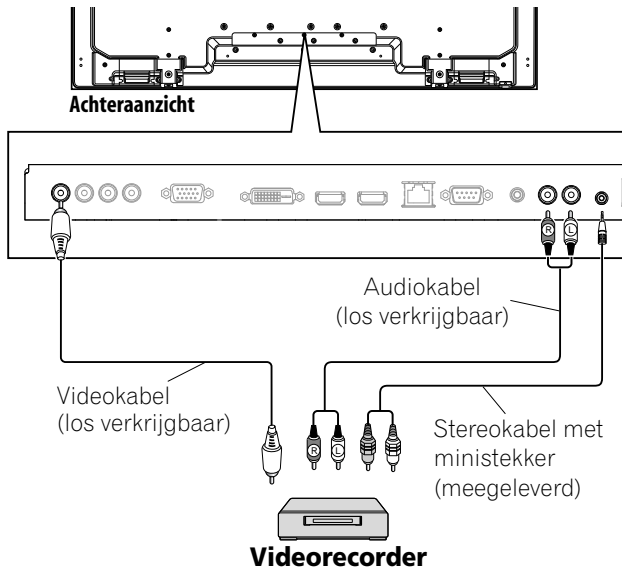

Gebruik de INGANG 1 aansluiting voor een videorecorder of andere opname-apparatuur. Voor details verwijzen we u naar de handleiding van de apparatuur in kwestie.

Aansluiten van HDMI apparatuur:

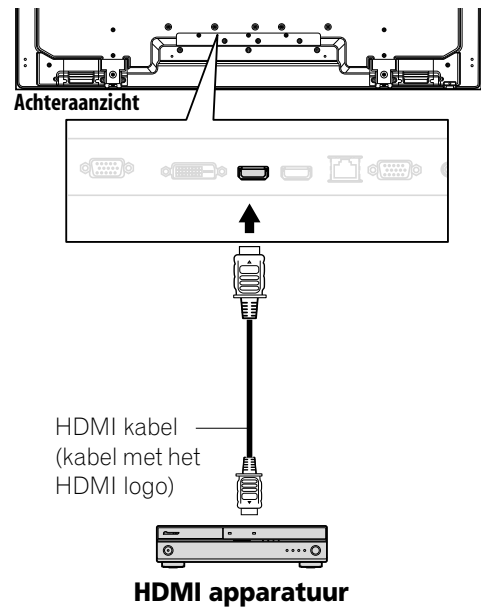

INGANG 5 en INGANG 6 zijn HDMI aansluitingen. Zie "6.3 Gebruiken van de HDMI ingangsaansluitingen" voor details.

Aansluiten van een spelcomputer of camcorder:

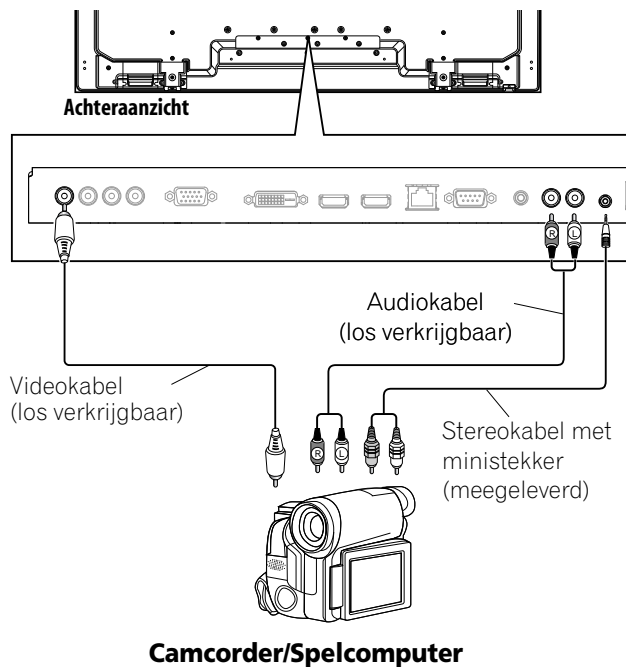

Gebruik de INGANG 1 aansluiting wanneer u een spelcomputer, camcorder of andere audiovisuele apparatuur wilt aansluiten. Voor details verwijzen we u naar de handleiding van uw spelcomputer of camcorder.

Aansluiten van een PC:

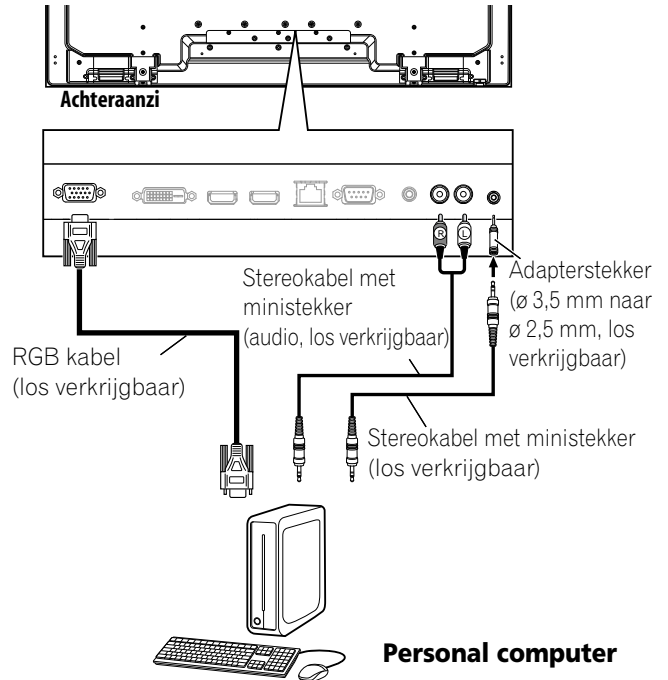

Gebruik de INGANG 3 aansluiting (analoog RGB) voor het aansluiten van een computer (PC). Voor details verwijzen we u naar de handleiding van de PC in kwestie.

2.7 Sluit het netsnoer aan op uw Flat Panel Display

Bevestig de ferrietkern

Om ruis en storing te voorkomen dient u de meegeleverde ferrietkern te bevestigen aan het uiteinde van het stroomsnoer dat in het toestel gestoken wordt. Gebruik de meegeleverde draadbinder om te voorkomen dat de ferrietkern verschuift langs het snoer.

Als de ferrietkern reeds is aangebracht, mag u deze niet van het snoer halen. De ferrietkern dient permanent aan het snoer bevestigd te blijven. Als u zich hier niet aan houdt, zal dit Flat Panel Display niet voldoen aan de CE eisen.

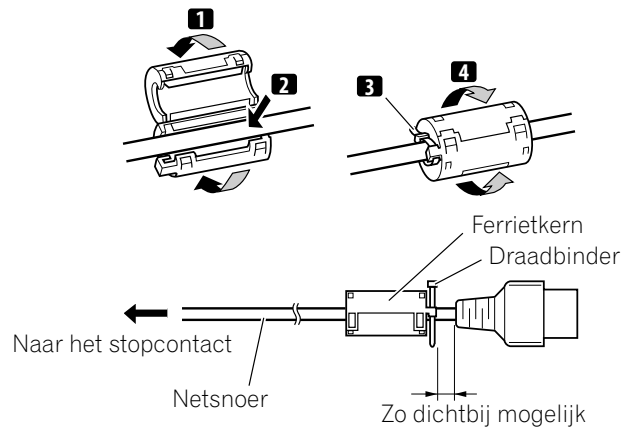

Het netsnoer is de laatste aansluiting. Sluit het netsnoer van uw Flat Panel Display altijd aan op een geaard stopcontact, zodat u er zeker van kunt zijn dat uw apparatuur goed geaard is. Het snoer bevat een ruisfilter om elektrische interferentie van het stopcontact te verminderen.

Zolang het Flat Panel Display is aangesloten op het stopcontact, zal er een kleine hoeveelheid stroom worden verbruikt. Wanneer u het Flat Panel Display langere tijd niet zult gebruiken, dient u de stekker van het toestel uit het stopcontact te halen. Door de stekker van het toestel uit het stopcontact te halen, spaart u energie en wordt de gebruiksduur van het toestel verlengd.

Sluit het snoer aan op het Flat Panel Display, maar doe de stekker nog NIET in het stopcontact.

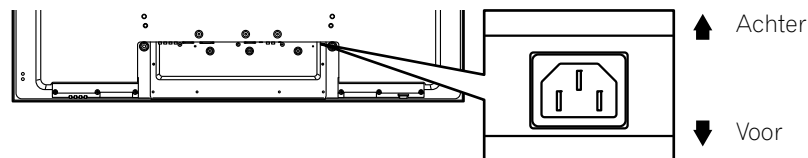

2.8 Leg het netsnoer en de bedrading goed neer en bundel indien nodig

Wanneer het Flat Panel Display eenmaal op zijn plaats staat, kunt u de andere apparatuur opstellen. Leid het netsnoer, de bedrading van het Flat Panel Display en de bedrading voor de andere apparatuur op een nette en logische manier die geschikt is voor de locatie. Let op de volgende punten bij het leggen van de bedrading:

- Toegang tot een geaard stopcontact
- Ruimte voor het ruisfilter tussen het Flat Panel Display en het stopcontact
- Plaatsen van bedrading onder het tapijt of dwars over doorgangen

De herbruikbare kabelklemmen zijn ontworpen om de gebundelde bedrading op zijn plaats te houden. Uw Flat Panel Display heeft in totaal drie gaatjes (60 inch modellen: twee gaatjes) in het achterpaneel waarin de kabelklemmen vastgemaakt kunnen worden. Gebruik de kabelklemmen indien nodig.

KRP-600M

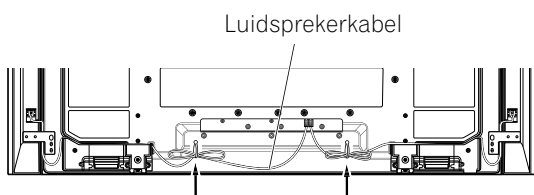

KRP-500M

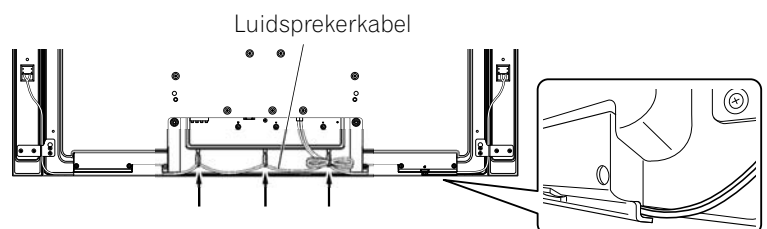

Volg de onderstaande stappen om een kabelklem vast te maken.

- 1) Bundel de kabel(s) samen en haal de lip van de klemband door de gesp van de kabelklem.
- 2) Houd de hefboompjes ingedrukt en steek de weerhaak in één van de geschikte gaatjes in de achterkant van het Flat Panel Display.
- 3) Trek de klemband aan om de klem te vergrendelen.

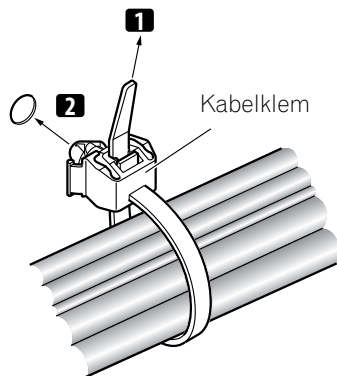

- 4) Controleer of de kabelklem stevig aan het toestel bevestigd is.

Opmerking: Zorg ervoor dat de bedrading niet afgeklemd wordt of iets dergelijks wanneer u de bedrading legt of bundelt.

Om de klemband los te kunnen maken, moet u de vergrendeling vasthouden.

Om de kabelklem van het toestel te kunnen verwijderen, moet u de hefboompjes indrukken en de klem uit het gat halen.

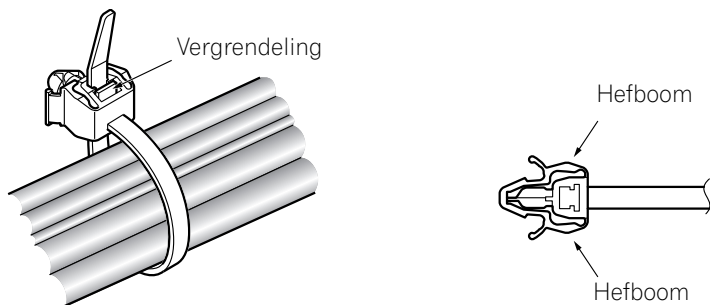

Opmerking: Hoe langer een klem of binder gebruikt wordt, hoe hoger de kans dat deze kapot gaat. Een oude klem of binder kan gemakkelijker beschadigd raken bij het verwijderen en kan dan mogelijk niet opnieuw gebruikt worden.

3 Basisbediening

In dit hoofdstuk worden alledaagse handelingen beschreven, zoals het aan zetten van uw Flat Panel Display, gebruiken van het beginmenu, het gebruikersmenu, en het instellen van het scherm voor de ruimte waarin het is opgesteld. Aan het eind van dit hoofdstuk worden wat tips en suggesties gegeven voor gebruikers die niet gewend zijn aan de kenmerken van platte beeldschermen.

3.1 Aan/Uit zetten van uw Flat Panel Display

Uw Flat Panel Display heeft drie niveaus van werkzaamheid: Aan, uit (standby) en helemaal uit. In uit (standby) wordt er stroom bespaard, maar kan het toestel nog met de afstandsbediening aan gezet worden. De volgende instructies maken gebruik van de afstandsbediening. Zie "1.2.1 Bedieningstoetsen en andere bedieningsorganen op het Flat Panel Display" voor de plaatsing van de toetsen als u het Flat Panel Display wilt bedienen met de toetsen op het zijpaneel.

Aan zetten van uw Flat Panel Display

Om het toestel aan te zetten, dient u de stappen hieronder te volgen.

- 1) Steek de stekker van het netsnoer van dit toestel in een goed geaard stopcontact.
- 2) Druk op één van de volgende toetsen om het Flat Panel Display aan te zetten.
 - Hoofdschakelaar (⏻) links onderaan de achterkant van het toestel (zie pagina 7)
 - STANDBY/ON toets aan de zijkant (KRP-600M) of achterkant (KRP-500M) van het toestel (zie pagina 7)
 - De **MONITOR** (⏻) toets links bovenaan de afstandsbediening (zie pagina 11)
Vervolgens zullen er beelden op het scherm verschijnen.
- 3) Controleer of de ON indicator blauw oplicht.

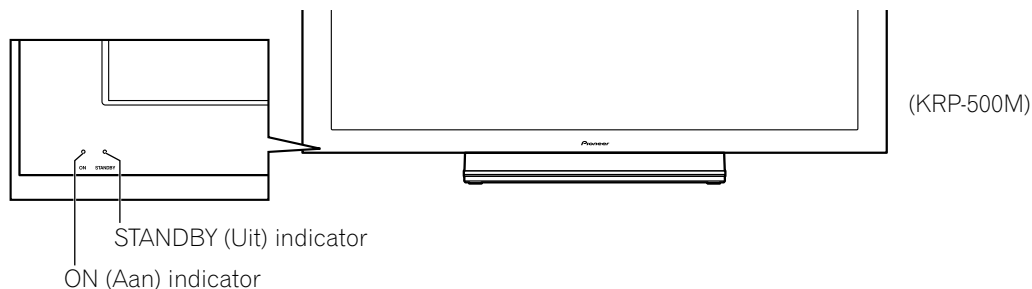

*Opmerking: Druk terwijl het toestel uit (standby) staat op de afstandsbediening op de **MONITOR** (⏻) toets om het Flat Panel Display aan te zetten.*

Uit zetten van uw Flat Panel Display

U kunt het Flat Panel Display uit (standby) zetten, zodat u het direct weer kunt gebruiken, of helemaal uit, door de stroomvoorziening van het toestel af te sluiten. Behalve wanneer u het Flat Panel Display langere tijd niet zult gebruiken, kunt u het toestel het beste uit zetten.

Opmerking: In uit (standby) en met de hoofdschakelaar uit, zal er toch een kleine hoeveelheid stroom worden verbruikt zolang de stekker van het toestel in het stopcontact zit.

Volg de stappen hieronder om het Flat Panel Display uit (standby) te zetten.

- 1) Druk op de afstandsbediening op de **MONITOR** (⏻) toets.
- 2) Controleer of de STANDBY indicator rood oplicht.

De tabel rechts geeft aan in welke gevallen de indicatoren zullen oplichten. Controleer de indicatoren op de voorkant van het Flat Panel Display om te zien in welke stand het toestel staat.

Opmerking: U kunt kiezen uit Auto, Licht, Normaal en Donker voor de helderheid van de indicatoren. Selecteer Auto om de helderheid van het indicator automatisch in te laten stellen op Licht, Normaal of Donker aan de hand van hoe licht of donker de omgeving is. Raadpleeg "4.2.2 Instellen van de helderheid van de ON indicator."

ON indicator	STANDBY indicator	Toestand van het Flat Panel Display
●	●	De stekker van het Flat Panel Display zit niet in het stopcontact, of de stekker zit wel in het stopcontact, maar de hoofdschakelaar (⏻) staat uit (standby)
☀	●	De stroom is ingeschakeld
●	☀	Het toestel staat uit (standby)

3.2 Instellen van uw Flat Panel Display

Om optimaal gebruik te kunnen maken van bepaalde ingebouwde functies, dient u de signaalbron te kiezen, de taal en de gewenste beeldweergave. In de paragrafen hieronder wordt beschreven hoe u het beginmenu (Home Menu) en het vereenvoudigde gebruikersmenu (User Menu) kunt gebruiken voor de diverse instellingen.

3.2.1 Kies de signaalbron

Om een signaalbron te kunnen kiezen moet de externe apparatuur in kwestie correct verbonden zijn met de ingangsaansluitingen aan de achterkant van het Flat Panel Display. Volg de onderstaande aanwijzingen om een signaalbron te selecteren.

Druk op de afstandsbediening op **INPUT** (de toetsen 1 t/m 6).

De corresponderende ingangsaansluiting wordt hierdoor geselecteerd als bron van het weer te geven signaal.

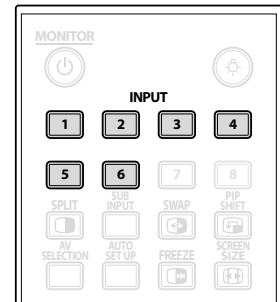

3.2.2 Het beginmenu verkennen

Het beginmenu (Home Menu) is het hoofdmenu van uw Flat Panel Display. De meeste instructies en instellingen zijn toegankelijk via dit menu. De volgende paragraaf geeft een beschrijving van de manier waarop u meestal met de menuschermen zult werken. Nadere details van de bediening vindt u op de pagina('s) waar de afzonderlijke functies worden beschreven.

- 1) Druk op de afstandsbediening op **HOME MENU** om het beginmenu te openen.

Afstandsbediening

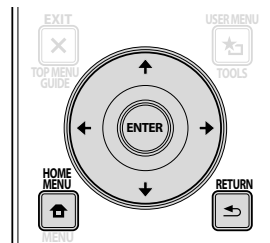

Het beginmenu

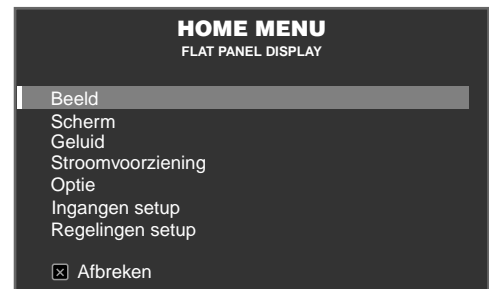

- 2) Gebruik de hoger/lager pijlen (**↑/↓**) om een menu-onderdeel te selecteren.
- 3) Gebruik de links/rechts pijlen (**←/→**) om door de mogelijkheden voor het geselecteerde menu-onderdeel te bladeren.
- 4) Selecteer de gewenste instelling.
- 5) Druk op **ENTER** om de wijziging definitief te maken.
- 6) Druk op **RETURN** om terug te gaan naar een vorig menu/submenu wanneer u meerdere instellingen wilt wijzigen.
- 7) Druk nog eens op **HOME MENU** om het menu te sluiten.

In de volgende tabel treft u een overzicht van het beginmenu aan.

Beginmenu (Home Menu)	Pag.	Instelling
Beeld	35	AV selectie
	39	Contrast
	39	Helderheid
	39	Kleur
	39	Tint
	39	Scherpte
	41	Kleurtemp
	39	Rood
	39	Groen
	39	Blauw
	42	Gamma
	42	Prof. inst.
	30	Reset
	Scherm	57
29		Horizontale pos.
29		Verticale pos.
57		Klok
57		Fase
37		Auto Formaat
40		Randmasker
41		Reset

Beginmenu (Home Menu)	Pag.	Instelling
Geluid	31	Hoge tonen
	31	Lage tonen
	31	Balans
	31	Sub volume
	31	Reset
Stroomvoorziening	33	Stroombesparing
	49	Stroombeheer
	49	Uit, geen signaal
	49	Uit, geen bedrijf
Optie	27	Language
	32	Ingangsprioriteit
	32	Blauwe LED dimmer
	33	Orbiter
	33	Videopatroun
	32	InstLangeLevensduur
	28	Lichtsensor
48	PIP detectie	
Ingangen setup	56	Ingangen setup 1/2
	56	Ingangen setup 2/2
Regelingen setup	68	Instelling IP regeling
	62	KURO LINK Inst.
	73	Seriële instelling

3.2.3 Gebruiken van het vereenvoudigde gebruikersmenu

Het gebruikersmenu (USER MENU) geeft u snel toegang tot de meest gebruikte menu's/submenu's. Druk op de afstandsbediening op **USER MENU**. Zie "3.2.2 Het beginmenu verkennen" voor de bediening van de menu's zelf. De volgende tabel geeft aan welke menu's er op deze manier beschikbaar zijn.

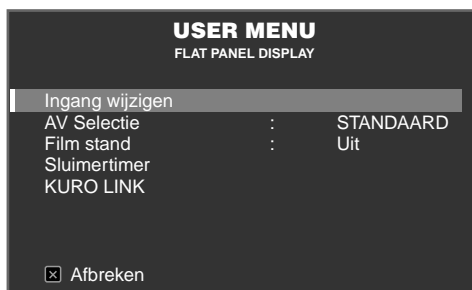

Het gebruikersmenu

Gebruikersmenu	Functie
Ingang wijzigen	Schakelt over naar een andere externe signaalbron
AV selectie	Kies uit acht weergavefuncties op basis van het weergegeven beeld (zie pagina 35)
Film stand	Voor weergave van op bioscoopfilms gebaseerde bronsignalen met optimale weergavekwaliteit (ziepagina 42)
Sluimertimer	Het toestel wordt uit (standby) gezet wanneer de ingestelde tijd verstreken is (zie pagina 34)
KURO LINK	Voor het bedienen van via HDMI aangesloten apparatuur met de afstandsbediening van dit toestel (zie pagina 60)

3.2.4 De taal kiezen

De standaardinstelling voor de menutaal is Engels. Volg de onderstaande stappen om een andere taal te kiezen voor de menu's en de op het scherm weergegeven informatie.

1) Open *Language* via het *Optie* menu.

Language	:	Nederlands
Ingangsprioriteit	:	Uit
Blauwe LED dimmer	:	Donker
Orbiter	:	Uit
Videopatroon	:	Uit
InstLangeLevensduur	:	Nee
Lichtsensor	:	Uit
PIP detectie	:	Auto

2) Selecteer de gewenste taal van het submenu.

3) Druk op **HOME MENU** om het menu te sluiten.

4 Basisinstellingen beeld en geluid

In dit hoofdstuk worden de basisinstellingen voor de beeld- en geluidswaergave van uw Flat Panel Display beschreven.

4.1 Instellen van de beeldwaergave

U Flat Panel Display beschikt over allerlei instellingen waarmee u het beeld aan uw voorkeuren kunt aanpassen. Deze paragraaf gaat over de basisinstellingen, raadpleeg "5 Verdere beeldinstellingen" voor gedetailleerde video-instellingen.

4.1.1 Stem de beeldwaergave af op de verlichting van uw kamer

Uw Flat Panel Display meet hoe licht uw kamer is en kan de helderheid van het scherm automatisch daaraan aanpassen. Een lichtere kamer heeft ook fellere kleuren nodig om de beelden er fris en helder uit te laten zien, terwijl in een donkerder ruimte een subtieler kleurenpalet gebruikt kan worden.

Af fabriek staat de lichtsensor uit. Hieronder treft u aanwijzingen aan om de lichtsensor aan/uit te zetten.

Lichtsensor

Volg de onderstaande stappen om de lichtsensor in/uit te schakelen.

- 1) Open de *Lichtsensor* instelling via het *Optie* menu.

Language	:	Nederlands
Ingangsprioriteit	:	Uit
Blauwe LED dimmer	:	Donker
Orbiter	:	Uit
Videopatroon	:	Uit
InstLangeLevensduur	:	Nee
Lichtsensor	:	Uit
PIP detectie	:	Auto

- 2) Kies *Aan* (of *Uit*) van het submenu.
- 3) Druk op **HOME MENU** om het menu te sluiten.

4.1.2 Algemene beeldinstellingen (video)

De aanwijzingen hieronder zijn van toepassing op alle AV selectie instellingen, met uitzondering van OPTIMUM en DYNAMISCH. Bij de OPTIMUM instelling zal uw Flat Panel Display automatisch optimale instellingen kiezen voor de beeldwaergave. Raadpleeg "5.1 Kies een AV voorinstelling (Video, Spel enz.)" als DYNAMISCH is ingesteld.

Volg de onderstaande stappen voor standaard beeldinstellingen.

- 1) Druk op **HOME MENU**.
- 2) Selecteer *Beeld* van het hoofdmenu.
Gebruik de pijltjestoetsen om een instelmogelijkheid te selecteren en druk vervolgens op ENTER.

- 3) Selecteer het onderdeel dat u wilt instellen.
In het voorbeeld hieronder wordt de contrastinstelling gebruikt.

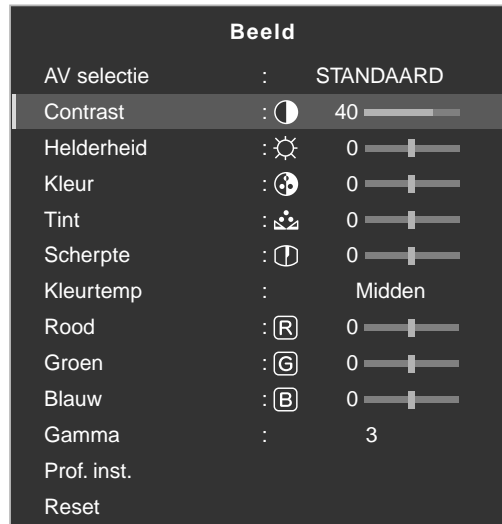

- 4) Gebruik de pijltjestoetsen (←/→) om de gewenste instelling te bepalen.



- 5) Druk nog eens op **HOME MENU** om het menu te sluiten.

Beeldpositie

Voor elke signaalbron worden de bijbehorende beeldinstellingen opgeslagen. Alhoewel bij de meeste instellingen het beeld op het scherm verschoven kan worden, is het Positie menu niet beschikbaar in de Dot by Dot stand. Afhankelijk van de weergegeven beelden is het ook mogelijk dat de positie van het beeld niet verandert na wijzigen van de instelling.

Volg de onderstaande stappen om de horizontale en verticale positie van het weergegeven beeld op het scherm te regelen.

- 1) Open *Horizontale pos.* of *Verticale pos.* via het *Scherf* menu.

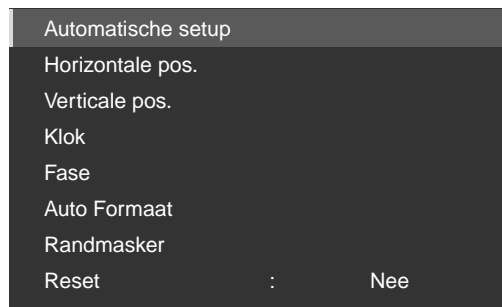

- 2) Stel de horizontale en/of verticale positie in met behulp van de pijltjestoetsen.
 3) Druk op **HOME MENU** om het menu te sluiten.

Herstellen van de standaard beeldinstellingen

Nadat u een aantal instellingen gewijzigd heeft kan het moeilijk worden om instellingen waar u achteraf niet tevreden mee bent terug te draaien. Volg de onderstaande aanwijzingen om de fabrieksinstellingen voor de beeldweergave te herstellen.

- 1) Open *Reset* via het *Beeld* menu.
- 2) Druk op **ENTER** om het terugzetten van de beeldinstellingen door te laten gaan.
- 3) Gebruik de pijltjestoetsen om *Ja* te selecteren.
- 4) Druk op **ENTER**.
Alle beeldinstellingen worden nu teruggezet op de oorspronkelijke standaardwaarden.

4.1.3 Beelden vergelijken tijdens het instellen

Bij het instellen van de beeldweergave probeert u een algehele verbetering tot stand te brengen door één voor één de diverse instellingen aan te passen. Veel van deze kleine aanpassingen leiden uiteindelijk voor een optimaal aan uw kamer aangepaste beeldweergave. Bij het aanbrengen van deze wijzigingen kunt u telkens terugschakelen naar de vorige instelling om de beelden te vergelijken. In deze paragraaf wordt beschreven hoe u dat moet doen.

Elke parameter/instelling moet apart worden ingesteld. Als u bijvoorbeeld de **STANDAARD** en **FILM** standen onder het AV selectie menu wilt aanpassen, moet u eerst de ene stand wijzigen (terwijl u de instellingen vergelijkt) voor u door kunt met de andere stand. Hieronder staan verdere regels voor het wijzigen van de beeldinstellingen.

- Instellingen kunnen alleen worden gewijzigd op het *Na* scherm. Als u probeert een instelling te wijzigen op het *Voors* scherm, zal er een waarschuwing verschijnen.
- U kunt alleen via het *Na* scherm overschakelen naar een andere parameter/instelling. Als u op het *Voors* scherm overschakelt naar een andere instelling, zullen de gegevens die bij het *Voors* scherm horen verloren gaan.
- Als u een instelling verlaat op het *Voors* scherm, wordt de eerdere waarde in het geheugen bewaard en zal de knop buiten werking worden gesteld.
- Als u een instelling verlaat op het *Na* scherm, wordt de nieuwe waarde in het geheugen opgeslagen en zal de knop buiten werking worden gesteld.
- Verplaatsen/wijzigen van de AV selectie parameter/instelling slaat de ingestelde waarde op in het geheugen (de knop blijft werken).

Volg de onderstaande stappen om instellingen voor de gewenste beeldweergave te wijzigen.

- 1) Druk op **HOME MENU**.
- 2) Selecteer *Beeld* van het hoofdmenu.
*Gebruik de pijltjestoetsen om een instelmogelijkheid te selecteren en druk vervolgens op **ENTER**.*
- 3) Selecteer een instelmogelijkheid.
- 4) Druk op **USER MENU** terwijl het instelmenu op het scherm wordt weergegeven.
Het woord "Voor" verschijnt op het scherm met de nog ongewijzigde instelling geselecteerd bij stap 2.
- 5) Druk nog eens op **USER MENU**.
*Het beeld verschijnt met de gewijzigde instelling en het woord "Voor" verdwijnt.
Door op **USER MENU** te drukken schakelt u heen en weer tussen Voor en Na.*
- 6) Herhaal de stappen 1 t/m 4 om andere instellingen te wijzigen.
- 7) Druk op **HOME MENU** om het menu te sluiten.

Opmerkingen: Als er niet binnen 60 seconden een selectie wordt gemaakt, zal het menu automatisch worden gesloten en worden de huidige instellingen in het geheugen opgeslagen.

Het "Voor" scherm wordt geannuleerd wanneer:

- Er op **STANDBY/ON**, **INPUT**, **SWAP** of **AV SELECTION** wordt gedrukt
- Het ingangssignaal verandert

Om het menu te verlaten zonder de wijzigingen op te slaan, schakelt u eerst over naar het *Voor* scherm en drukt u vervolgens op **HOME MENU**.

4.1.4 Algemene geluidsinstellingen (audio)

Veel mensen geven de voorkeur aan extra versterkte lage tonen wanneer ze naar een film of naar muziekvideo's kijken. Anderen houden juist van een meer gebalanceerde geluidswaergave. Volg de onderstaande aanwijzingen om de geluidswaergave aan te passen aan uw persoonlijke voorkeuren.

- 1) Selecteer *Geluid* van het beginmenu.
- 2) Selecteer de instelling die u wilt wijzigen.

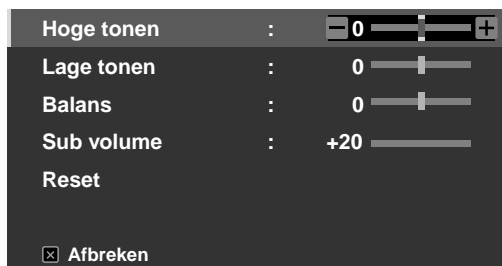

- 3) Gebruik de links/rechts pijltjestoetsen (←/→) om de instelling te wijzigen.

Instelling	Links	Rechts
Hoge tonen	verzwakt de tonen	versterkt de tonen
Lage tonen	verzwakt de tonen	versterkt de tonen
Balans	schuift de balans van de geluidswaergave naar links	schuift de balans van de geluidswaergave naar rechts
Sub volume	verzwakt het niveau van het ingangssignaal	versterkt het niveau van het ingangssignaal

Herstellen van de standaard geluidsinstellingen

Volg de onderstaande aanwijzingen om de fabrieksinstellingen voor de geluidswaergave te herstellen.

- 1) Selecteer *Reset* via het *Geluid* menu.
- 2) Druk op **ENTER** om het terugzetten van de geluidsinstellingen door te laten gaan.
Er zal nu een bevestiging verschijnen om te vragen of de instellingen inderdaad teruggezet moeten worden op de fabrieksinstellingen.
- 3) Gebruik de pijltjestoetsen om *Ja* te selecteren.
- 4) Druk op **ENTER** om alle geluidsinstellingen terug te zetten op de oorspronkelijke standaardwaarden.
- 5) Druk op **EXIT** om het menu te sluiten.

4.2 Nuttige wenken voor nieuwe gebruikers

Uw Flat Panel Display beschikt over diverse functies die het niet alleen gemakkelijker in het gebruik kunnen maken, maar ook milieuvriendelijker. In deze paragraaf wordt uiteengezet hoe u de levensduur van uw Flat Panel Display kunt verlengen door zuinig te zijn met energie. We raden u aan gebruik te maken van alle onderstaande functies voor een eenvoudig gebruik, optimale kwaliteit en een langere levensduur.

4.2.1 Verleng de levensduur van uw Flat Panel Display

Deze functie biedt u een gemakkelijke manier om de levensduur van uw Flat Panel Display te verlengen. Uw Flat Panel Display is voorzien van Instellingen voor een lange levensduur (InstLangeLevensduur). Door deze mogelijkheid in te schakelen, selecteert het toestel automatisch diverse functies en instellingen die de levensduur van het scherm kunnen verlengen en die na-ijlen of zelfs inbranden van beelden helpen voorkomen. Volg de onderstaande stappen om deze mogelijkheid in te schakelen.

- 1) Selecteer *InstLangeLevensduur* via het *Optie* menu.
Er verschijnt een verzoek om bevestiging op het scherm.
- 2) Selecteer *Ja* van het submenu.
De volgende instellingen worden automatisch ingevoerd:
 - *Auto Formaat: Groothoek-Zoom*
 - *Randmasker - Detectie: Functie1*
 - *Orbiter (Voor een AV signaalbron): Functie1*
 - *Orbiter (Voor een PC signaalbron): Functie1*
 - *Stroombesparing: Functie1*
 - *AV Selectie: OPTIMUM (alleen wanneer eerder DYNAMISCH was ingesteld)*
- 3) Druk op **HOME MENU** om het menu te sluiten.

4.2.2 Instellen van de helderheid van de ON indicator

U kunt de helderheid van de ON indicator aanpassen aan het licht in uw kamer. Selecteer *Auto* om de helderheid van de indicator automatisch in te laten stellen op *Licht*, *Normaal* of *Donker* aan de hand van hoe licht of donker de omgeving is. Volg de onderstaande aanwijzingen om de indicator in te stellen.

- 1) Selecteer *Blauwe LED dimmer* via het *Optie* menu.
- 2) Kies *Auto*, *Licht*, *Normaal* of *Donker* van het submenu.
- 3) Druk op **HOME MENU** om het menu te sluiten.

4.2.3 Instellen van de ingangsprioriteit

Door de ingangsprioriteit te bepalen, zal het Flat Panel Display automatisch overschakelen naar de ingestelde ingang wanneer er een signaal op binnenkomt. Volg de onderstaande aanwijzingen om de ingangsprioriteit in te stellen.

- 1) Selecteer *Ingangsprioriteit* via het *Optie* menu.
- 2) Selecteer *Auto* van het submenu.
- 3) Selecteer de gewenste ingang.
Als er een ander signaal binnenkomt via een andere ingang, zal er automatisch worden overgeschakeld naar de nieuwe ingang. Nadat er is overgeschakeld naar de nieuwe ingang, zal er niet worden teruggeschakeld naar de vorige ingang wanneer het signaal op de nieuwe ingang stopt.
- 4) Druk op **HOME MENU** om het menu te sluiten.

4.2.4 Inschakelen van de Orbiter schermbeveiliging

De Orbiter is een ingebouwde schermbeveiliging tegen het inbranden van beelden. De Orbiter verschuift het beeld telkens een onmerkbaar klein stukje over het scherm.

Volg de onderstaande stappen om de Orbiter in te schakelen.

- 1) Selecteer *Orbiter* via het *Optie* menu.
- 2) Selecteer *Functie1*, *Functie2* of *Uit*.
 - *AV signaalbron Functie 1: voor elke weergavefunctie, behalve Dot by Dot*
 - *AV signaalbron Functie 2: voor alle beschikbare weergavefuncties*
 - *PC signaalbron Functie 1: om de Orbiter in te schakelen*
 - *PC signaalbron Functie 2: om de weergave van tekst/tekens vloeiender te maken*
- 3) Druk op **HOME MENU** om het menu te sluiten.

Opmerking: De uiterste randen van het beeld kunnen soms buiten het scherm vallen wanneer de beeldpositie wordt veranderd. Ook is het in de Orbiter Functie 1 of Functie 2 mogelijk dat het lijkt alsof het beeld iets naar beneden gaat op het scherm.

4.2.5 Regelmatig gebruiken van het videopatroom ter beveiliging van uw scherm

Het videopatroom maakt het hele scherm wit, waardoor na-ijlen of zelfs inbranden van beelden wordt tegengegaan. Zolang het videopatroom wordt weergegeven, zullen alleen de **MONITOR** (⏻) toets op de afstandsbediening en de Aan/uit (standby) toets op het toestel zelf functioneren. Het toestel zal automatisch uit (standby) gaan nadat het videopatroom een uur lang is weergegeven op het scherm. Om het videopatroom te annuleren, dient u op de afstandsbediening op **MONITOR** (⏻), of op het toestel zelf op de Aan/uit (standby) toets te drukken.

Volg de onderstaande stappen om het Videopatroom in te schakelen.

- 1) Selecteer *Videopatroom* via het *Optie* menu.
Er verschijnt een verzoek om bevestiging op het scherm.
- 2) Selecteer *Start* van het submenu.
Het Videopatroom-scherm zal nu verschijnen.
- 3) Laat het toestel minstens een uur lang met rust.

Opmerking: De timer voor het videopatroom heeft voorrang boven de sluimertimer, en de instellingen voor het uitschakelen bij geen signaal of geen bedrijf (Stroombeheer).

4.2.6 Inschakelen van de Stroombesparing in om het stroomverbruik te verminderen

Door de Stroombesparing in te schakelen, wordt de helderheid van het beeld verlaagd en daardoor het stroomverbruik. De aanbevolen instelling, Stroombesparing Functie1, verlengt de levensduur van uw Flat Panel Display en beperkt het stroomverbruik tot het minimum.

Volg de onderstaande stappen om de Stroombesparing in te schakelen.

- 1) Selecteer *Stroombesparing* via het *Stroomvoorziening* menu.
- 2) Selecteer de gewenste instelling van het *Stroombesparing* submenu.

Instelling	Beschrijving
STANDAARD	Geen effect
Functie1	Verbruikt minder stroom dan de Standaard instelling
Functie2	Verbruikt minder stroom dan Functie 1
Beeld Uit	Schakelt het Beeld Uit wanneer het Home Menu wordt gesloten met deze mogelijkheid geselecteerd

- 3) Druk op **HOME MENU** om het menu te sluiten.

Opmerking: Selecteer Beeld Uit om het scherm uit te schakelen.

4.2.7 *Inschakelen van de sluimertimer*

Om energie te besparen en de levensduur van uw Flat Panel Display te verlengen, kunt u de sluimertimer gebruiken wanneer het toestel per ongeluk aan kan blijven staan. De sluimertimer zet het toestel uit (standby) wanneer de ingestelde tijd verstreken is. De sluimertimer kan worden ingesteld op 30, 60, 90 of 120 minuten. Wanneer de sluimertimer nog vijf minuten te gaan heeft, zal er elke minuut tot de tijd volledig verstreken is een waarschuwing op het scherm verschijnen.

Volg de onderstaande stappen om de sluimertimer in te schakelen.

- 1) Druk op **USER MENU**.
- 2) Selecteer *Sluimertimer* van het gebruikersmenu.
- 3) Kies de gewenste tijd.
U kunt een tijd instellen van 30 minuten tot twee uur (120 minuten).
- 4) Druk nog eens op **HOME MENU** om het menu te sluiten.

Opmerking: Wanneer de sluimertimer is ingesteld, zal "Resteert --- min" bovenaan het menu verschijnen.

Het Videopatroom heeft voorrang boven de sluimertimer. Wanneer de timer voor het Videopatroom is ingeschakeld, wordt de sluimertimer uitgeschakeld. Het videopatroom wordt uitgelegd in een eerdere paragraaf in deze handleiding.

5 Verdere beeldinstellingen

Om optimaal gebruik te kunnen maken van al het moois dat uw Flat Panel Display u kan bieden, kunt u in dit hoofdstuk lezen over handige functies die uw kijkervaring kunnen verrijken. Het grootste deel van dit hoofdstuk gaat over beeld- en geluidsinstellingen en het schikken van scherm/menu-onderdelen, terwijl de rest gaat over de mogelijkheden met de stroomvoorziening. U kunt gebruik maken van zoveel of zo weinig van deze instellingen als u wilt.

5.1 Kies een AV voorinstelling (Video, Spel enz.)

Net als de lichtsensoren, hangt de weergave bij de AV selectie of voorinstelling mede af van de helderheid van de omgeving, maar ook van het karakter van de weergegeven beelden. Deze beelden kunnen zowel afkomstig zijn van een audiovisuele signaalbron als van een PC. Beide soorten signaalbronnen worden hieronder besproken. U kunt kiezen uit zeven AV selectie voorinstellingen voor de beste weergave van een externe audiovisuele signaalbron. U kunt de AV signaalbron selecteren met de afstandsbediening of via het beginmenu (HOME MENU). Zie "5.1.3 Een PC als signaalbron kiezen" hieronder als u een PC als signaalbron wilt gebruiken. Als de AV signaalbron een spelcomputer is, dient u SPEL te selecteren en "5.1.4 Het toestel instellen om een spelcomputer te herkennen" te raadplegen voor meer informatie.

5.1.1 AV signaalbron selecteren met de afstandsbediening

Volg de onderstaande aanwijzingen om de AV selectie voorinstelling voor een externe AV signaalbron in te stellen.

- 1) Druk op de afstandsbediening op **AV SELECTION**.
De op dit moment ingestelde AV selectie mogelijkheid zal worden getoond.
- 2) Druk nog eens op **AV SELECTION** voor de aanduiding van het scherm verdwijnt.
Met elke druk op deze toets verandert de instelling als volgt.

AV Selectie	Beschrijving
OPTIMUM	Stemt de beeldweergave automatisch af op de helderheid van de omgeving
STANDAARD	Voor een goed gedetailleerd beeld in een normaal verlichte ruimte
DYNAMISCH	Voor een scherp beeld met maximaal contrast, maar zonder handmatige beeldinstellingen
FILM	Voor films
PUUR	Geeft de binnenkomende signalen zo natuurgetrouw mogelijk weer, bijvoorbeeld als er origineel beeldmateriaal gecontroleerd moet worden
SPORT	Voor sportprogramma's
SPEL	Verlaagt de helderheid van het beeld zodat dit de ogen minder vermoeit
GEBRUIKER	Maakt het mogelijk de instellingen naar wens aan te passen (voor elke signaalbron)

- 3) Laat het AV Selectie scherm vanzelf verdwijnen.
Wanneer het menuscherm verdwijnt, slaat het toestel de laatst geselecteerde instelling op.

5.1.2 AV signaalbron kiezen via het beginmenu

U kunt ook de audiovisuele signaalbron selecteren via het beginmenu (HOME MENU).

De AV Selectie OPTIMUM instelling stelt automatisch de optimale beeldweergave in voor de geselecteerde signaalbron en de omgevingsomstandigheden.

Bij DYNAMISCH zijn bepaalde instellingen niet meer met de hand te wijzigen. In de DYNAMISCH instelling, worden de Contrast, Helderheid, Kleur, Tint, Scherpste en Reset instellingen buiten werking gesteld. De niet-beschikbare instellingen worden donker in het menu.

Volg de onderstaande stappen om een AV signaalbron te kiezen via het beginmenu.

- 1) Selecteer *AV Selectie* via het *Beeld* menu.
- 2) Selecteer de gewenste instelmogelijkheid van het submenu.

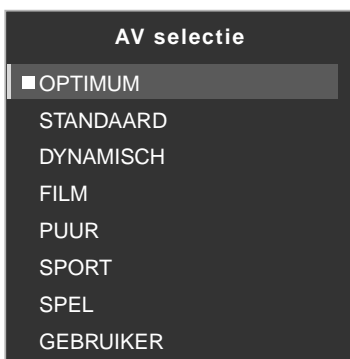

Wanneer OPTIMUM is geselecteerd, worden de beelden weergegeven op basis van de informatie van de lichtsensor.

- 3) Druk op **HOME MENU** om het menu te sluiten.

5.1.3 Een PC als signaalbron kiezen

Voor een PC als signaalbron kunt u kiezen uit twee AV Selectie instellingen. U kunt kiezen uit:

- STANDAARD: voor een goed gedetailleerd beeld in een normaal verlichte ruimte
- GEBRUIKER: maakt het mogelijk de instellingen voor elke signaalbron apart aan te passen

5.1.4 Het toestel instellen om een spelcomputer te herkennen

Wanneer u een spelcomputer wilt gebruiken met uw Flat Panel Display, kunt u aparte spel-instellingen maken met een voorkeur voor een betere beeldkwaliteit of juist voor een snellere beeldwisseling.

Volg de onderstaande stappen om uw voorkeursinstellingen voor spelletjes op te slaan.

- 1) Selecteer *Prof. inst.* via het *Beeld* menu.
- 2) Selecteer *Anderen* van het *Prof. inst.* menu.
- 3) Selecteer *Spelvoorkeursinst* van het submenu.
- 4) Selecteer *Aan* (voorkeur voor snellere beelden) of *Uit* (voorkeur voor betere beeldkwaliteit).
- 5) Druk op **HOME MENU** om het menu te sluiten.

Om de *Spelvoorkeursinst* in te schakelen, dient u AV Selectie op SPEL in te stellen en een ingangsaansluiting voor externe apparatuur te gebruiken (behalve wanneer hetingangssignaal afkomstig is van een PC). Wanneer er een menu voor de PC signaalbron op het scherm verschijnt, zal de *Spelvoorkeursinst* worden genegeerd. De ingeschakelde (*Aan*) *Spelvoorkeursinst* (snellere beeldweergave) wordt ook genegeerd wanneer er meer dan één beeld op het scherm wordt weergegeven (raadpleeg "5.4 Meerdere beelden op het scherm weergeven (Multibeeld)") en wanneer het beeld wordt stilgezet (raadpleeg "5.5 Stilzetten van het beeld").

5.2 Instellen van specifieke beeldelementen

Plasmatechnologie staat borg voor een van de beste beelden die met de hedendaagse techniek verwezenlijkt kan worden. Hoe het beeld op de kijker overkomt wordt echter ook bepaald door de kamer/omgeving en de persoonlijke voorkeuren van de kijker. In deze paragraaf treft u manieren aan waarop u het beeld optimaal kunt aanpassen aan uw persoonlijke omstandigheden.

5.2.1 Kies een Schermformaat (automatisch of handmatig)

Automatisch aanpassen van het beeld aan het scherm

Dit Flat Panel Display kan automatisch het juiste schermformaat selecteren voor een videosignaal van HDMI apparatuur. Volg de onderstaande stappen om automatische aanpassing van het schermformaat mogelijk te maken.

- 1) Selecteer *Auto Formaat* via het *Scherf* menu.
- 2) Kies *Natuurlijk* of *Groothoek-Zoom* van het submenu.

Instelling	Beschrijving
Uit	Schakelt de Auto Formaat functie uit
Natuurlijk	Past het beeld op natuurlijke wijze aan het scherm aan
Groothoek-Zoom	Vergroot het deel met 4:3 beeldverhoudingen van het beeld en geeft dit weer op het volledige breedbeeld

- 3) Druk op **HOME MENU** om het menu te sluiten.

Opmerking: Wanneer het videosignaal geen informatie over de beeldverhouding bevat, zal de Auto Formaat functie niet werken.

Handmatig aanpassen van het beeld aan het scherm

Als de beelden niet op de gewenste manier worden weergegeven op het scherm, kunt u ook met de hand de juiste instelling kiezen. Blader door het menu om de juiste instelling voor het videosignaal in kwestie op te zoeken.

De mogelijke schermafmetingen hangen mede af van het typeingangssignaal. Druk terwijl u naar het beeldmateriaal in kwestie kijkt op **SCREEN SIZE** op de afstandsbediening om de achtereenvolgens Auto, VOLLEDIG, Dot by Dot, ZOOM, CINEMA, 4:3, BREEDBEELD, BREEDBEELD1, BREEDBEELD2, VOLLEDIG14:9 of CINEMA 14:9 in te stellen. U kunt de instelling naar wens veranderen bij video van andere signaalbronnen. De Auto instelling is beschikbaar bij ontvangst van HD beeldsignalen.

De volgende tabel geeft informatie over hoe het beeld er uit ziet op uw scherm bij elk van de instellingen.

AV instellingen	Beschrijving
Auto	Voegt randmaskers toe of toont het beeld op het hele scherm bij HD beelden met randmaskers (Zie <i>Randmasker detectie</i> op pagina 40)
VOLLEDIG (VOLLEDIG14:9)	Geeft de beelden op het hele 16:9 (14:9) breedbeeldscherm weer
Dot by Dot	Geeft hetingangssignaal weer met hetzelfde aantal beeldpunten op het scherm (alleen beschikbaar voor 1080i of 1080p signalen)
ZOOM	Boven en onder het beeld kunnen er balken verschijnen bij beelden in het 16:9 postbus ('letterbox') formaat
CINEMA CINEMA 14:9	Boven en onder het beeld kunnen er balken verschijnen bij beelden in het 14:9 postbus ('letterbox') formaat (alleen bij SD signalen)
4:3	Aan beide zijden van het beeld verschijnen balken op het scherm
BREEDBEELD	De beelden worden naar de zijkanten toe meer opgerekt om het scherm te vullen (alleen bij SD signalen)
BREEDBEELD1	De beelden worden naar de zijkanten toe meer opgerekt om het scherm te vullen (alleen bij HD signalen)
BREEDBEELD2	De beelden worden naar de zijkanten toe gelijkmatig opgerekt om het scherm te vullen (alleen bij HD signalen)
PC instellingen	Beschrijving
4:3	Geeft de beelden weer zonder de beeldverhouding van hetingangssignaal te veranderen
VOLLEDIG	Geeft de beelden op het volledige 16:9 scherm weer

Bij de BREEDBEELD1 of BREEDBEELD2 instelling is het mogelijk dat een HD (Hoge Definitie) beeld of menu gedeeltelijk buiten het scherm valt. Schakel over naar VOLLEDIG als een beeld of menu gedeeltelijk buiten het scherm valt.

Vermijd beeldsignalen die slechts een gedeelte van het scherm vullen. Beelden die niet het hele scherm vullen kunnen, afhankelijk van hoe lang en hoe vaak ze weergegeven worden, leiden tot naijlen of inbranden van de beeldranden op het scherm. Een HD beeld met randmaskers (4:3 beeldmateriaal) zal bijvoorbeeld leiden tot ongelijke slijtage van de plasmacellen aan de rand van het beeld. Als er randmaskers worden gebruikt bij een bepaald programma, kunt u het beste overschakelen naar bewegende beelden op het volledige scherm zodra het programma afgelopen is. Op deze manier wordt ongelijkmatige slijtage van de plasmacellen tegengegaan en voorkomt u naijlen en inbranden. Zie "5.3.1 Regelen van de weergave van randmaskers (zwarte balken aan de randen van het beeld)" voor meer informatie over randmaskers.

Opmerking: Niet alle videosignalen bevatten alternatieve schermafmetingen.

5.2.2 Corrigeren van de beeldweergave voor een AV of PC signaalbron

Alhoewel de beeldinstellingen uiteindelijk afhangen van uw persoonlijke voorkeur, is de signaalbron vaak de oorzaak van onverwachte veranderingen in de beeldweergave. Uw Flat Panel Display biedt u verschillende instellingen om de beeldweergave bij te regelen.

AV signaalbron

Instelling	Linker pijltoets	Rechter pijltoets
Contrast	Minder contrast	Meer contrast
Helderheid	Donkerder	Lichter
Kleur	Minder kleurverzadiging	Meer kleurverzadiging
Tint	Paarsere huidtonen	Groenere huidtonen
Scherpte	Zachtere randscherpte	Hardere randscherpte
Kleurtemp	Regelt de kleurzweem van witte beeldpartijen	
Gamma	Regelt de balans tussen de lichte en donkere beeldpartijen	

PC signaalbron

Instelling	Linker pijltoets	Rechter pijltoets
Contrast	Minder contrast	Meer contrast
Helderheid	Donkerder	Lichter
Rood	Minder van deze kleur	Meer van deze kleur
Groen	Minder van deze kleur	Meer van deze kleur
Blauw	Minder van deze kleur	Meer van deze kleur

Volg de onderstaande stappen om de beeldweergave van een audiovisuele of PC signaalbron te corrigeren.

- 1) Druk op **HOME MENU**.
- 2) Selecteer *Beeld* van het hoofdmenu.
Gebruik de pijltjestoetsen om een instelmogelijkheid te selecteren en druk vervolgens op ENTER.
- 3) Selecteer de instelling die u wilt wijzigen.

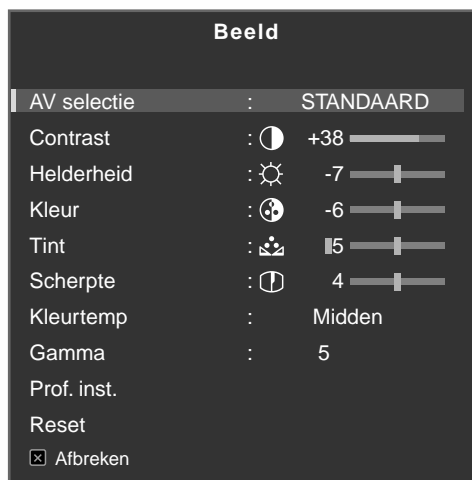

(AV signaalbron)

- 4) Stel de gewenste waarde voor deze instelmogelijkheid in met de pijltjestoetsen links/rechts (←/→).



- 5) Herhaal deze procedure als u nog andere instellingen wilt wijzigen.
6) Druk nog eens op **HOME MENU** om het menu te sluiten wanneer u alle instellingen heeft verricht.

Opmerking: Met Reset worden alle instellingen teruggezet op de fabrieksinstellingen.

5.3 Geavanceerde beeldfuncties

Uw Flat Panel Display beschikt over diverse geavanceerde functies voor het optimaliseren van de beeldkwaliteit die verder gaan dan de eerder in deze handleiding beschreven instellingen. In deze paragraaf worden de zogenaamde professionele instelling, hoe u een verbeterde weergave van zwarte beeldpartijen, een beter gebalanceerde weergave van witte partijen en algehele kleurverbeteringen kunt bewerkstelligen.

5.3.1 Regelen van de weergave van randmaskers (zwarte balken aan de randen van het beeld)

Randmaskers schermen delen van het scherm aan beide zijden van het beeld af. Sommige beelden vullen niet het hele scherm, zodat er aan beide kanten een stukje van het scherm leeg blijft. In deze paragraaf wordt beschreven hoe u deze balken of maskers kunt instellen.

Randmasker detectie

Sommige HD videosignalen hebben een 4:3 beeldverhouding met maskers aan de zijanten. Deze randmaskers zijn zwarte balken die links en rechts van het beeld op het scherm verschijnen. Als het schermformaat is ingesteld op Natuurlijk via de Auto Formaat procedure, zullen de balken grijs zijn in plaats van zwart. Wanneer het toestel is ingesteld op Groothoek-Zoom, zullen de balken niet worden weergegeven. Deze instellingen verminderen het risico van na-ijlen of inbranden van de randmaskers.

Volg de onderstaande stappen om het toestel in staat te stellen eventuele randmaskers te detecteren.

- 1) Selecteer *Randmasker* via het *Scherf* menu.
- 2) Selecteer *Detectie* van het submenu.
- 3) Selecteer *Functie1* of *Functie2* om de Randmasker detectie in te schakelen.
In Functie 1 worden allen zwarte randmaskers gedetecteerd, terwijl in Functie 2 zowel zwarte als geel randmaskers worden herkend. Kies Uit om deze functie uit te schakelen.
- 4) Druk op **HOME MENU** om het menu te sluiten.

Verschillende videosignalen hebben verschillende effecten op de Randmasker detectiefunctie. Als de randmaskerdetectie is ingeschakeld bij HD (Hoge Definitie) beelden, zal het toestel automatisch beelden met randmaskers herkennen en deze op het volledige scherm weergeven.

Zet het schermformaat op Auto voor videosignalen zonder informatie over de beeldverhouding.

De inhoud van de videobeelden kan ook invloed hebben op de Randmasker detectiefunctie. Als er een fout optreedt bij de detectie van randmaskers in HD materiaal, dient u met de hand het juiste schermformaat voor de weergegeven beelden in te stellen.

HD breedbeeld

De HD breedbeeldstand maakt het mogelijk een weergavefunctie (BREEDBEELD 1 of 2) te selecteren wanneer er randmaskers rond een 4:3 beeld worden gedetecteerd. Deze mogelijkheid is beschikbaar wanneer Auto formaat is ingesteld op Groothoek-Zoom en de Randmasker detectie op Functie 1 of Functie 2. Volg de onderstaande stappen om de HD breedbeeld stand in te schakelen.

- 1) Selecteer *Randmasker* via het *Scherf* menu.
- 2) Selecteer *HD breedbeeld* van het submenu.
- 3) Selecteer *Functie1* of *Functie2* om de HD breedbeeld stand in te schakelen.
 - *Functie 1: Stelt BREEDBEELD 1 in wanneer er randmaskers worden gedetecteerd.*
 - *Functie 2: Stelt BREEDBEELD 2 in wanneer er randmaskers worden gedetecteerd.*
- 4) Druk op **HOME MENU** om het menu te sluiten.

Lichter maken van randmaskers

Als er beelden worden weergegeven met balken (randmaskers) aan weerszijden bij een beeldformaat van 4:3 en met de randmasker detectie ingeschakeld, dan zullen de balken automatisch grijs worden gemaakt, in plaats van zwart. Dit is wel een vrij donker grijs. Volg de onderstaande stappen om de balken lichter grijs te maken.

- 1) Selecteer *Randmasker* via het *Scher* menu.
- 2) Selecteer *Helderheid synchr* van het submenu.
- 3) Selecteer de gewenste parameter.

Parameter	Beschrijving
Vast	Stelt altijd dezelfde grijs tint in voor de randmaskers
Auto	Regelt de grijs tint aan de hand van de helderheid van de weergegeven beelden

- 4) Druk op **HOME MENU** om het menu te sluiten.

Herstellen van de standaard scherminstellingen

Volg de onderstaande aanwijzingen om de fabrieksinstellingen voor het scherm te herstellen.

- 1) Selecteer *Reset* via het *Scher* menu.
- 2) Druk op **ENTER** om het terugzetten van de scherminstellingen door te laten gaan.
- 3) Gebruik de pijltjestoetsen om *Ja* te selecteren.
- 4) Druk op **ENTER**.
Alle scherminstellingen worden nu teruggezet op de oorspronkelijke standaardwaarden.

5.3.2 Instellen van de kleurtemperatuur

Deze instelmogelijkheid regelt de kleurtemperatuur en daarmee de witbalans. Volg de onderstaande aanwijzingen om de witbalans in te stellen.

- 1) Selecteer *Kleurtemp* via het *Beeld* menu.
- 2) Selecteer de gewenste instelling van het submenu.

Instelling	Beschrijving
Hoog	Wit met een blauwige tint
Middelhoog	Tussen Hoog en Midden
Midden	Neutraal witte tint
Middellaag	Tussen Laag en Midden
Laag	Wit met een roodachtige tint
Handmatig	Stel in volgens uw eigen voorkeuren

Volg de onderstaande stappen om de witbalans met de hand te regelen.

- 3) Selecteer *Handmatig* bij stap 2.
- 4) Druk op **ENTER** om uw keuze te bevestigen.
- 5) Gebruik de rechter pijltjestoets om de balans te wijzigen.
Het handmatige instelscherm zal nu verschijnen.

- 6) Selecteer de instelling die u wilt wijzigen.
- 7) Stel het gewenste niveau in.

Instelling		Linker pijltoets	Rechter pijltoets
R Hoog	Fijninstelling voor lichte partijen	Minder rood	Meer rood
G Hoog		Minder groen	Meer groen
B Hoog		Minder blauw	Meer blauw
R Laag	Fijninstelling voor donkere partijen	Minder rood	Meer rood
G Laag		Minder groen	Meer groen
B Laag		Minder blauw	Meer blauw

- 8) Druk op **RETURN** om de stappen 6 en 7 zo vaak als nodig is te herhalen.
- 9) Druk op **HOME MENU** om het menu te sluiten.

5.3.3 Regelen van de gradatie van het beeld (Gamma)

Via deze instelling kunt u de gradatie (hoeveel stappen er tussen de donkerste en de lichtste beeldpartij zitten) regelen. Volg de onderstaande stappen om de instelling te wijzigen.

- 1) Selecteer *Gamma* via het *Beeld* menu.
- 2) Selecteer 1 t/m 5 van het submenu.
- 3) Druk op **HOME MENU** om het menu te sluiten.

5.3.4 Selecteren van een PureCinema instelling voor een hoge weergavekwaliteit

De PureCinema functie van Pioneer detecteert en analyseert automatisch op film gebaseerde bronsignalen (die oorspronkelijk gecodeerd zijn met 24 beeldjes per seconde) en recreëert vervolgens elk apart beeldje voor een weergaloze HD beeldkwaliteit. Deze functie biedt zowel ondersteuning voor films als voor teksten.

Volg de onderstaande stappen om de PureCinema functie in te stellen voor het weergegeven HD materiaal.

- 1) Selecteer *Prof. inst.* via het *Beeld* menu.
- 2) Selecteer *PureCinema* van het *Prof. inst.* menu.
- 3) Kies *Film stand* of *Tekst optimaal*, afhankelijk van het weergegeven materiaal.
- 4) Selecteer de gewenste parameter.

Stand	Instelling	Beschrijving
Film stand	Uit	Schakelt de PureCinema functie uit
	Standaard (niet beschikbaar bij 480p, 720p@60 Hz, of 1080p@60 Hz ingangssignalen)	Detecteert automatisch DVD of HD beelden (bijvoorbeeld films) die zijn opgenomen met 24 beeldjes per seconde voor een vloeiende en levensechte weergave
	Egaal (niet beschikbaar bij 1080p@60 Hz ingangssignalen)	Produceert levendiger en vloeiendere bewegende beelden
	Verder (niet beschikbaar bij 1080p@60 Hz ingangssignalen)	Converteert bioscoopkwaliteit DVD beelden naar 72 Hz (bijv. films)
Tekst optimaal	Uit	Schakelt tekstopimalisatie uit
	Aan	Verbeterd bijvoorbeeld de weergave van ondertitels

5) Druk op **HOME MENU** om het menu te sluiten.

*Opmerkingen: Als u via het Optie menu de Spelvoorkeursinst inschakelt, wordt hierdoor de PureCinema instelling buiten werking gesteld.
Deze instelling is alleen van toepassing op binnenkomende videosignalen.*

5.3.5 Selecteer een Intelligente instelling

Met behulp van deze functie kunt u de kleurweergave en helderheid optimaliseren.

Volg de onderstaande stappen om de Intelligente instelling in te schakelen.

- 1) Selecteer *Prof. inst.* via het *Beeld* menu.
- 2) Selecteer *Intelli. inst.* van het *Prof. inst.* menu.
- 3) Selecteer *Functie1*, *Functie2* (of *Uit*).
- 4) Selecteer de gewenste parameter.

Instelling	Beschrijving
Uit	Geen effect
Functie1	Compenseert voor meer effectieve beeldinstellingen
Functie2	Compenseert voor meer aangepaste beeldinstellingen

5) Druk op **HOME MENU** om het menu te sluiten.

*Opmerkingen: Alhoewel deze functie de beeldinstellingen geleidelijk aanpast, is het mogelijk dat u veranderingen ziet in de beeldkwaliteit, tint en helderheid. Dit is normaal en duidt niet op een storing.
Deze instelling is alleen van toepassing op binnenkomende videosignalen.*

5.3.6 Selecteren van de Beelddetail instellingen

De Beelddetail functie biedt vier instelmogelijkheden: DRE beeld, Zwartniveau, ACL en Verbetering voor verbeterd beeldcontrast en scherpte.

Volg de onderstaande stappen om de Beelddetail instelmogelijkheden te kunnen selecteren.

- 1) Selecteer *Prof. inst.* via het *Beeld* menu.
- 2) Selecteer *Beelddetail* van het submenu.
- 3) Selecteer *DRE beeld, Zwartniveau, ACL* of *Verbetering*.
- 4) Selecteer de gewenste parameter.

Instelling	Instelling	Beschrijving
DRE beeld (vergroot het contrast tussen de lichte en donkere beeldpartijen)	Uit	Geen effect
	Licht	Versterkte DRE werking
	Normaal	Standaard DRE werking
	Donker	Gematigde DRE werking
Zwartniveau (verbetert de weergave van donkere beeldpartijen)	Uit	Geen effect
	Aan	Schakelt de Zwartniveau functie in
ACL (past beelden aan voor een optimaal contrast)	Uit	Geen effect
	Aan	Schakelt de ACL functie in
Verbetering (werkt met name op beeldpartijen die veel details bevatten)	1 (Hard)	Selecteert een Harde (SCHERPTE) beeldweergave
	2 (Natuur.)	Selecteert een Natuurlijke (SCHERPTE) beeldweergave
	3 (Zacht)	Selecteert een Zachte (SCHERPTE) beeldweergave

- 5) Druk op **HOME MENU** om het menu te sluiten.

Opmerking: Deze instelling is alleen van toepassing op binnenkomende videosignalen.

5.3.7 Gebruiken van CTI en Kleuromgeving

U kunt gebruik maken van de Color Transient Improvement (CTI) en Kleuromgeving instellingen om de beeldweergave verder te verbeteren.

Volg de onderstaande stappen om de CTI en Kleuromgeving functies in te stellen.

- 1) Selecteer *Prof. inst.* via het *Beeld* menu.
- 2) Selecteer *Kleurdetail* van het *Prof. inst.* menu.
- 3) Selecteer *CTI of Kleuromgeving* van het submenu.
- 4) Selecteer de gewenste instelling.

Instelling	Instelling	Beschrijving
CTI	Uit	Geen effect
	Aan	Schakelt de CTI functie in
Kleuromgeving	1	Geoptimaliseerd voor een levendige kleurweergave
	2	Standaard kleurweergave

5) Druk op **HOME MENU** om het menu te sluiten.

Opmerking: Deze instelling is alleen van toepassing op binnenkomende videosignalen.

5.3.8 Gebruiken van het Kleurbeheer

Via het Kleurbeheer kunt u de kleurweergave in meer detail regelen.

Volg de onderstaande stappen om het Kleurbeheer in te schakelen.

- 1) Selecteer *Prof. inst.* via het *Beeld* menu.
- 2) Selecteer *Kleurdetail* van het *Prof. inst.* menu.
- 3) Selecteer *Kleurbeheer* van het submenu.
- 4) Selecteer de gewenste instelling.
- 5) Stel het gewenste niveau in.

Onderdeel	Linker pijltoets	Rechter pijltoets
Rood	Dichter bij magenta	Dichter bij geel
Geel	Dichter bij rood	Dichter bij groen
Groen	Dichter bij geel	Dichter bij cyaan
Cyaan	Dichter bij groen	Dichter bij blauw
Blauw	Dichter bij cyaan	Dichter bij magenta
Magenta	Dichter bij blauw	Dichter bij rood

6) Druk op **RETURN** of gebruik de **←/→** toets om indien nodig de stappen 4 en 5 te herhalen.

7) Druk op **HOME MENU** om het menu te sluiten.

Opmerking: Deze instelling is alleen van toepassing op binnenkomende videosignalen.

5.3.9 Verminderen van ruis in het beeld

U kunt de video-ruisonderdrukking gebruiken om beelden duidelijker en scherper te maken. Raadpleeg de tabel hieronder voor de instelmogelijkheden voor de video-ruisonderdrukking.

Volg de onderstaande stappen om de instelmogelijkheden voor de Ruisonderdrukking te kunnen selecteren.

- 1) Selecteer *Prof. inst.* via het *Beeld* menu.
- 2) Selecteer *Ruisonderdrukking* van het *Prof. inst.* menu.
- 3) Kies *3DNR*, *Field ruisond.*, *Blok ruisond.* of *Fijne ruisond.*
- 4) Selecteer de gewenste instelling.

Functie	Instelling	Beschrijving
3DNR (3-Dimensionale Noise Reduction (ruisonderdrukking))	Uit	Geen effect
	Licht	Verhoogd DNR niveau
	Normaal	Standaard DNR niveau
	Donker	Gematigd DNR niveau
Field ruisond. (gaat glinsteringen tegen voor een meer natuurlijke weergave)	Uit	Geen effect
	Licht	Versterkte werking van de Field ruisonderdrukking
	Normaal	Standaard instelling voor de Field ruisonderdrukking
	Donker	Gematigde werking van de Field ruisonderdrukking
Blok ruisond. (vermindert storende blokruis in HD beelden)	Uit	Geen effect
	Aan	Schakelt de Blok ruisonderdrukking in
Fijne ruisond. (vermindert kleine spikkelachtige ruis in DVD en HD beelden)	Uit	Geen effect
	Aan	Schakelt de Fijne ruisonderdrukking in

5) Druk op **HOME MENU** om het menu te sluiten.

Opmerking: Deze instelling is alleen van toepassing op binnenkomende videosignalen.

5.3.10 Instellingen voor kleursignalen

Uw Flat Panel Display is voorzien van diverse instellingen voor kleursignalen: 3DYC, I-P-modus, Actieve Stand, Spelvoorkeursinst, en de Alleen blauw stand. U kunt deze instellingen gebruiken om de kleursignalen van zowel bewegende (video) als stilstaande (foto's) beelden te regelen.

Volg de onderstaande stappen om de instelmogelijkheden voor kleursignalen te kunnen selecteren.

- 1) Selecteer *Prof. inst.* via het *Beeld* menu.
- 2) Selecteer *Anderen* van het *Prof. inst.* menu.
- 3) Selecteer *3DYC, I-P-modus, Actieve Stand, Spelvoorkeursinst* of *Alleen blauw stand*.
- 4) Selecteer de gewenste instelling.

Functie	Instelling	Beschrijving
3DYC (optimaliseert de scheiding van helderheids- en kleursignalen)	Uit	Geen effect
	Licht	Versterkte werking van de 3DYC functie
	Normaal	Standaard instelling voor de 3DYC functie
	Donker	Gematigde werking van de 3DYC functie
I-P-modus (biedt optimale conversie van geïnterlineerde naar progressieve signalen)	1 (Bewegend)	Optimaliseert videobeelden
	2 (Standaard)	Standaardinstelling
	3 (Stilst.)	Optimaliseert stilstaande beelden (foto's enz.)
Actieve Stand (regelt de verversingsfrequentie)	1	Standaardinstelling
	2	Verbeterd de leesbaarheid van horizontaal over het beeld bewegende tekst
	3	Optimaliseert de weergave van films
Spelvoorkeursinst (bepaalt een voorkeur voor beeldkwaliteit of snelle beeldwisseling bij weergave van spelletjes)	Uit	Voorkeur voor betere beeldkwaliteit
	Aan	Voorkeur voor snellere beeldwisseling
Alleen blauw stand (geeft de beelden alleen in blauw weer)	Uit	Geen effect
	Aan	Schakelt de Alleen blauw stand in

De *Actieve Stand* kan niet worden gebruikt wanneer de *Spelvoorkeursinst Uit* staat.

Stel AV Selectie in op SPEL om de Spelvoorkeursinst in te kunnen schakelen. Dit is niet mogelijk met een PC als signaalbron. Ook zal de Spelvoorkeursinstelling voor een snelle beeldwisseling (Aan) worden genegeerd wanneer er meerdere beelden op het scherm worden getoond (pagina 47) of wanneer het beeld wordt stilgezet (pagina 48).

5) Druk op **HOME MENU** om het menu te sluiten.

*Opmerkingen: Met Reset worden alle instellingen teruggezet op de fabrieksinstellingen.
Deze instelling is alleen van toepassing op binnenkomende videosignalen.*

5.4 Meerdere beelden op het scherm weergeven (Multibeeld)

Dit Flat Panel Display kan verschillende beelden tegelijkertijd op het scherm weergeven; naast elkaar (2-beelden) of meteen kleiner inzetbeeld (beeld-in-beeld). De beelden kunnen worden omgewisseld (2-beelden en beeld-in-beeld) of op een ander plaats op het scherm geplaatst worden (beeld-in-beeld).

2-beelden

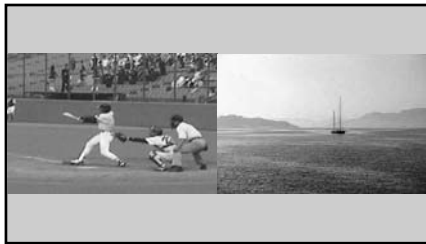

Inzetbeeld (Picture-in-Picture; beeld-in-beeld)

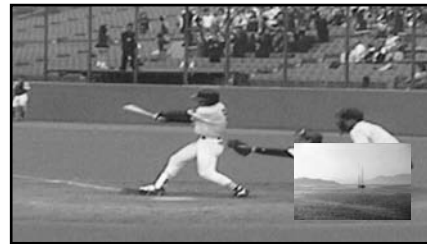

5.4.1 Splitsen / omwisselen / verplaatsen van beelden

Druk op **SPLIT** op de afstandsbediening om het scherm in twee te delen zodat er twee signaalbronnen worden weergegeven. Met elke druk op deze toets schakelt het scherm heen en weer tussen weergave van twee beelden naast elkaar, beeld-in-beeld (inzetbeeld) en normale weergave.

Druk op **SWAP** om de beelden om te wisselen of te verplaatsen.

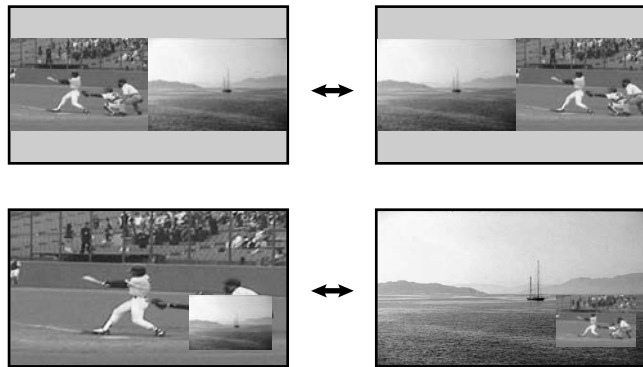

Druk op **SHIFT** om het kleine inzetbeeld (beeld-in-beeld) tegen de klok in te verplaatsen.

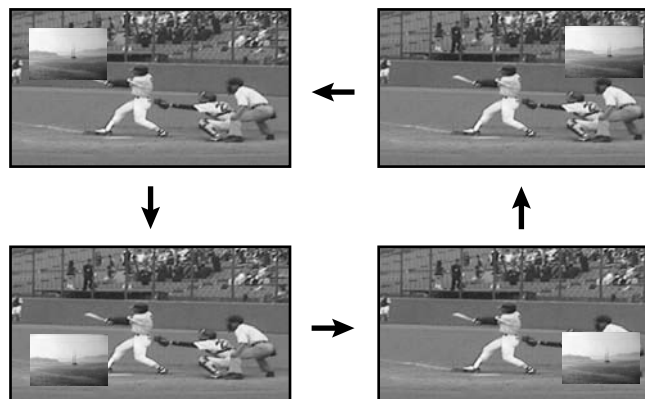

Druk op **SPLIT** om door de verschillende multischerm instellingen te schakelen.
 Druk op **SWAP** om de twee beelden om te wisselen.
 Druk op **PIP SHIFT** om het kleine inzetbeeld (beeld-in-beeld) tegen de klok in te verplaatsen.
 Druk op **SUB INPUT** om de signaalbronnen voor de twee weergegeven beelden te veranderen.

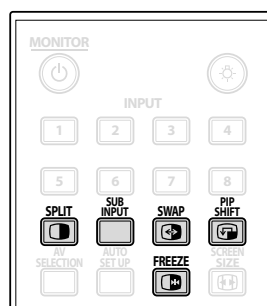

De multibeeld weergavefunctie is niet mogelijk met twee beelden van dezelfde signaalbron of van twee *externe* signaalbronnen.

Waarschuwing: Langere tijd achtereen weergeven van beelden in de multibeeld weergavefunctie kan leiden totnailen of inbranden.

Druk op **HOME MENU** om terug te keren naar normale weergave.

5.4.2 Aan/uit zetten van het inzetbeeld

U kunt het Flat Panel Display het inzetbeeld automatisch laten verbergen als er geen ingangssignaal binnenkomt op de corresponderende ingangsaansluiting (er blijft alleen een rand zichtbaar op het scherm). Volg de onderstaande aanwijzingen om deze mogelijkheid in te schakelen.

- 1) Selecteer *PIP detectie* via het *Optie* menu.
- 2) Selecteer *Auto* van het *PIP detectie* menu.
Het kleine inzetbeeld zal na ongeveer drie seconden verdwijnen wanneer er geen signaal meer voor ontvangen wordt. Het toestel zal het inzetbeeld weer weergeven wanneer er weer een ingangssignaal ontvangen wordt.
- 3) Druk op **EXIT** om het menu te sluiten.

Opmerking: PIP detectie is niet mogelijk in de 2-beelden weergavefunctie.

5.5 Stilzetten van het beeld

Met **FREEZE** kunt u het beeld stilzetten om een bepaalde situatie beter te kunnen bekijken. Door het beeld stil te zetten kunt u details beter bestuderen of een spelsituatie beter beoordelen. Volg de onderstaande stappen om een beeld van een televisie-uitzending of video stil te zetten.

- 1) Druk op **FREEZE** om een stilbeeld (kopie) van het op dit moment weergegeven beeld te creëren.
De kopie verschijnt rechts van de doorlopende video op het in twee gedeeltes scherm.
- 2) Druk nog eens op **FREEZE** om deze functie weer te annuleren.
Het stilgezette beeld verdwijnt en de video loopt weer normaal door op het hele scherm.
 - Wanneer het scherm reeds gesplitst is, kan het beeld niet worden stilgezet.

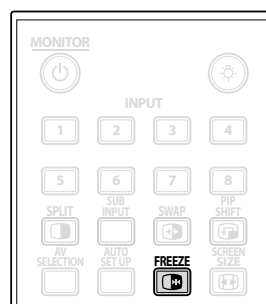

Er zal een waarschuwing verschijnen als u deze functie probeert te gebruiken terwijl er al een stilgezet beeld op het scherm wordt weergegeven.

Het toestel zal het stilgezette beeld automatisch na vijf minuten laten verdwijnen.

Opmerking: Langere tijd achtereen gebruiken van de FREEZE functie kan leiden tot nailen of inbranden.

5.6 Beheren van de stroomvoorziening

Uw Flat Panel Display gaat zuinig om met energie en is voorzien van een aantal functies om meer stroom te besparen. In een eerdere paragraaf getiteld "4.2 Nuttige wenken voor nieuwe gebruikers", heeft u kunnen lezen hoe u de Stroombesparing in kunt schakelen. In deze paragraaf worden meer geavanceerde functies voor het besparen van stroom en het verlengen van de levensduur van uw Flat Panel Display besproken.

AV signaalbron - Uit, geen signaal

Om energie te besparen en de levensduur van uw toestel te verlengen kan het toestel automatisch uit (standby) worden gezet als er 15 minuten lang geen AV ingangssignaal binnenkomt. Vanaf vijf minuten voordat het toestel wordt uitgeschakeld zal er elke minuut een waarschuwing van die strekking op het scherm verschijnen. Wanneer de tijd verstreken is, wordt het toestel uit (standby) gezet.

Volg de onderstaande stappen om het toestel zichzelf uit (standby) te laten zetten wanneer er geen AV ingangssignaal binnenkomt.

- 1) Selecteer *Uit, geen signaal* via het *Stroomvoorziening* menu.
- 2) Selecteer *Inschakelen* om het toestel automatisch uit (standby) te laten zetten als er geen AV signaal binnenkomt.
- 3) Druk op **HOME MENU** om het menu te sluiten.

AV signaalbron - Uit, geen bedrijf

Om energie te besparen kan het toestel automatisch uit (standby) worden gezet als er drie uur lang geen instructies worden ontvangen van de audiovisuele signaalbron. Vanaf vijf minuten voordat het toestel wordt uitgeschakeld zal er elke minuut een waarschuwing van die strekking op het scherm verschijnen. Wanneer de tijd verstreken is, wordt het toestel uit (standby) gezet.

Volg de onderstaande stappen om om het toestel zichzelf uit (standby) te laten zetten wanneer er geen instructies worden ontvangen van de audiovisuele signaalbron.

- 1) Selecteer *Uit, geen bedrijf* via het *Stroomvoorziening* menu.
- 2) Selecteer *Inschakelen* van het *Uit, geen bedrijf* menu.
- 3) Druk op **HOME MENU** om het menu te sluiten.

PC signaalbron - Stroombeheer

Wanneer er signalen van een PC binnenkomen, kan het toestel automatisch uit (standby) worden gezet als het signaal stopt. Volg de onderstaande stappen om deze functie in te schakelen.

- 1) Selecteer *Stroombeheer* via het *Stroomvoorziening* menu.
- 2) Selecteer de gewenste instelmogelijkheid van het submenu.

Functie	Beschrijving
Uit	Geen stroombeheer (standaardinstelling)
Functie1	Het toestel gaat uit (standby) wanneer er <i>acht minuten</i> lang geen signaal van de PC wordt ontvangen; vervolgens weer gebruiken van de PC heeft geen invloed meer op het toestel
Functie2	Het toestel gaat uit (standby) wanneer er <i>acht seconden</i> lang geen signaal van de PC wordt ontvangen; vervolgens weer gebruiken van de PC heeft geen invloed meer op het toestel

*Opmerkingen: Druk op de **MONITOR** (⏻) toets op de afstandsbediening of op de Aan/uit (standby) toets op het toestel zelf om het Flat Panel Display weer aan te zetten.*

Wanneer het toestel uit (standby) gaat in Functie 1 (geen signaal), zal het Flat Panel Display niet vanzelf weer aan gaan als er weer signalen worden ontvangen. Wanneer het toestel in de Stroombeheer stand gaat in Functie 2 (geen signaal), zal het Flat Panel Display vanzelf weer aan gaan als er weer signalen worden ontvangen.

- 3) Druk op **HOME MENU** om het menu te sluiten.

Deze instelmogelijkheden voor het stroombeheer zijn niet mogelijk wanneer de PC met dit toestel is verbonden via de HDMI aansluiting.

Raadpleeg "9.2 Video-/PC signalen (HDMI/DVI/Component/min D-Sub/Composiet)" voor de video- en PC-signalen waarvoor het toestel geschikt is.

6 Andere apparatuur gebruiken met uw Flat Panel Display

Eerder in deze handleiding is er gesproken over externe apparatuur voor het afspelen van video, maar hieronder wordt informatie gegeven over de bediening van specifieke typen apparatuur.

6.1 Programmeren van de afstandsbediening om andere apparatuur te kunnen bedienen

Om andere apparatuur te kunnen bedienen via uw Flat Panel Display, dient u de de fabrikantencode van de apparatuur in kwestie voor te programmeren op de afstandsbediening. Een fabrikantencode is een reeks cijfers die het merk en het type apparaat aangeeft. Deze codes kunt u vinden in de paragraaf "Fabrikantencodes voor de afstandsbediening" in het Aanhangsel 9.1 van deze handleiding.

6.1.1 Gebruiken van de zogenaamde leerfunctie

De zogenaamde Leerfunctie stelt de afstandsbediening van dit toestel in staat signalen over te nemen van die van andere apparatuur.

Volg de onderstaande aanwijzingen om de Leerfunctie in te schakelen.

- 1) Druk op **SELECT** om het andere apparaat te selecteren.
- 2) Druk tegelijkertijd de **EDIT/LEARN** en **2** toetsen in om te beginnen.
De indicator voor het geselecteerde soort apparaat gaat knipperen wanneer de afstandsbediening klaar is om geprogrammeerd te worden.
- 3) Gebruik de cijfertoetsen om een code over te nemen.
*De indicator licht op.
Het leren wordt na 30 seconden geannuleerd, waarna de indicator weer gaat knipperen. Wanneer de indicator knippert, is de afstandsbediening van het geselecteerde apparaat in het geheugen opgeslagen.
Wanneer u op een toets drukt die niet kan worden geleerd of overgenomen, zal de indicator blijven knipperen.
Om de Leerfunctie te verlaten voor deze klaar is, dient u op **EDIT/LEARN** te drukken.*
- 4) Druk nog eens op **EDIT/LEARN** om de Leerfunctie af te sluiten nadat de code bevestigd is.

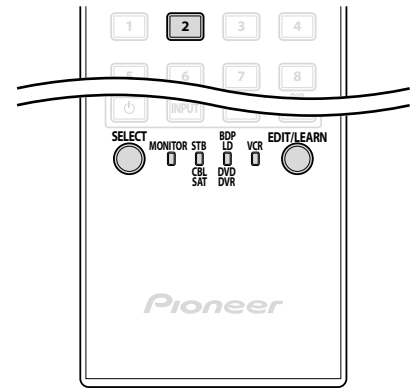

Opmerkingen: De Leerfunctie wordt geannuleerd wanneer:

- er meer dan een minuut lang geen handeling wordt verricht nadat u op **EDIT/LEARN** en **2** heeft gedrukt (de indicator knippert)
- u op **SELECT** drukt

Het overbrengen van de code duurt ongeveer twee seconden. Onderbreek dit proces niet voor de overdracht voltooid is.

Bij gebruik van de ontvangertoetsen (⏻, INPUT, of VOL+/-) blijft de geleerde fabrikantencode hetzelfde.

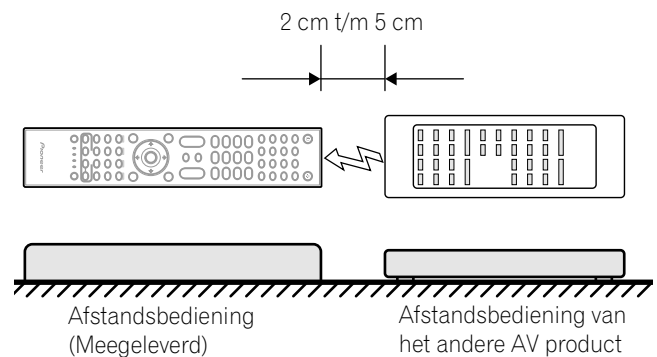

Om een geleerde code te wissen, kunt u deze vervangen door een nieuwe code onder dezelfde toets, of kunt u de aanwijzingen hieronder volgen.

- 1) Druk tegelijkertijd de **EDIT/LEARN** en **2** toetsen in om te beginnen.
De indicator voor het geselecteerde soort apparaat gaat knipperen wanneer de afstandsbediening klaar is om geprogrammeerd te worden.
- 2) Houd **MONITOR**  tenminste twee seconden ingedrukt.
De afstandsbediening zal nu alle geleerde codes voor de geselecteerde stand wissen. Wanneer dit klaar is, zal de indicator uit gaan en zal de afstandsbediening weer normaal functioneren.

6.1.2 Toewijzen van een fabrikantencode aan de afstandsbediening

Volg de onderstaande aanwijzingen om een fabrikantencode toe te wijzen aan de afstandsbediening die bij dit toestel hoort (fabrikantencodes kunt u vinden in paragraaf "9.1 Fabrikantencodes voor de afstandsbediening").

- 1) Druk op **SELECT** om het apparaat waarvoor u de code wilt invoeren te selecteren.
- 2) Druk tegelijkertijd de **EDIT** en **1** toetsen in om te beginnen.
De indicator voor het geselecteerde soort apparaat gaat knipperen wanneer de afstandsbediening klaar is om geprogrammeerd te worden.
- 3) Gebruik de cijfertoetsen om een fabrikantencode in te voeren.
Wanneer de indicator uit gaat, is de code opgeslagen in de afstandsbediening.

Fabrieksinstellingen voor de fabrikantencodes:

STB (Set-top Box): Pioneer (0329)

BDP/LD/DVD/DVR: Pioneer (2052)

VCR (videorecorder) of VTR (videospeler): Pioneer (0058)

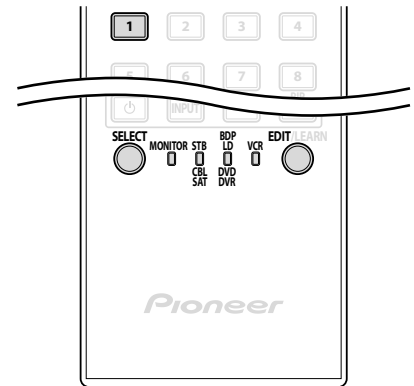

6.1.3 Zoeken in het archief naar een geschikte fabrikantencode

Als u niet weet wat de code voor een bepaald apparaat is, kunt u door de beschikbare codes bladeren en een paar instructies voor die code uitproberen.

Volg de onderstaande stappen om een code te vinden die werkt met het apparaat in kwestie.

- 1) Druk op **SELECT** om het apparaat waarvoor u de code wilt invoeren te selecteren.
- 2) Druk tegelijkertijd de **EDIT** en **3** toetsen in om te beginnen.
De indicator voor het geselecteerde soort apparaat gaat knipperen wanneer de afstandsbediening klaar is het code-archief te doorzoeken.
- 3) Probeer een code uit met SOURCE POWER, PLAY, 1 of CH+.
- 4) Gebruik de pijltjestoetsen op/nee (↑/↓) om naar de volgende code te gaan als de huidige code niet werkt met het apparaat.
U kunt ook teruggaan naar de vorige code en stap 3 herhalen.
- 5) Druk op **ENTER** om de code waarmee het apparaat in kwestie correct bediend kan worden op te slaan.
Alle beschikbare toetsen voor de geselecteerde code worden overgenomen wanneer de indicator een seconde lang knippert. De afstandsbediening keert vervolgens weer naar zijn normale toestand terug.

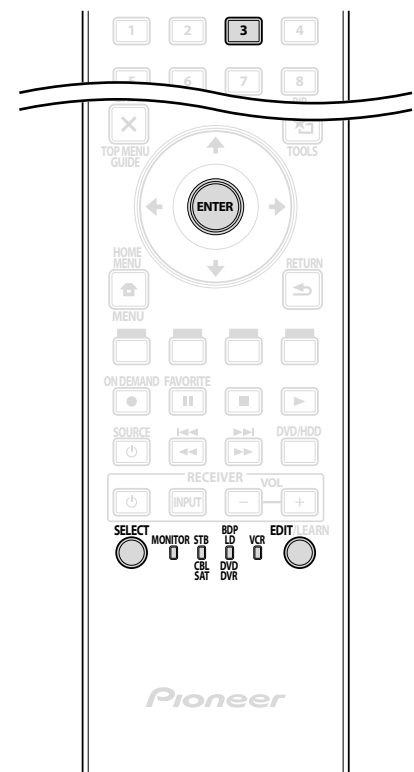

6.1.4 Ingestelde fabrikantencodes wissen uit de afstandsbediening

Volg de onderstaande stappen om alle geleerde (overgenomen) en voorgeprogrammeerde codes terug te zetten op de standaardinstellingen (PIONEER).

- 1) Druk tegelijkertijd de **EDIT** en **MONITOR** toetsen in om te beginnen.
Het geeft niet in welke stand de afstandsbediening staat.
- 2) Druk op **Geel** om de ingestelde codes te wissen.
Controleer of de bijbehorende indicator gaat knipperen.
De afstandsbediening gaat nu in de reset stand voor de fabrieksinstellingen. Het terugzetten van de instellingen is klaar wanneer de indicator één keer knippert. De afstandsbediening keert vervolgens weer naar zijn normale toestand terug.

Opmerking: Het is mogelijk dat de met dit toestel meegeleverde afstandsbediening niet in staat is alle in de tabellen vermelde apparatuur correct of volledig te bedienen.

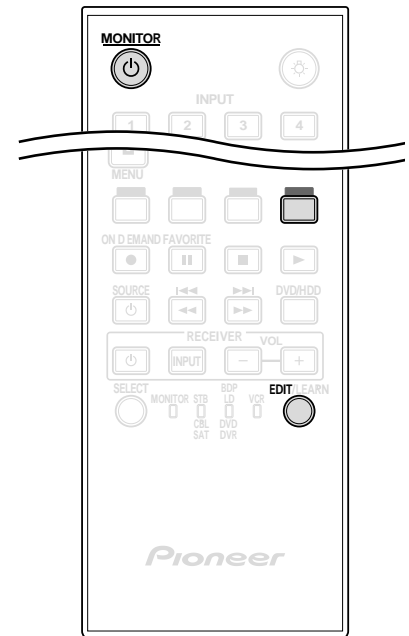

Druk nog eens op de **EDIT** toets om deze functie te annuleren voor de reset voltooid is. Het terugzetten van de instellingen wordt geannuleerd wanneer er 60 seconden lang geen handeling wordt verricht. Het resetten wordt ook geannuleerd door tijdens deze procedure de gebruiksfunctie of stand van de afstandsbediening te wijzigen.

6.1.5 Bedienen van een Pioneer receiver

De afstandsbediening van uw Flat Panel Display heeft een aantal toetsen die speciaal bedoeld zijn voor het bedienen van een Pioneer receiver. Deze toetsen zijn achtereenvolgens, van links naar rechts:

- RECEIVER Aan/uit (standby)
(Aan/uit (standby) zetten van uw Pioneer receiver)
- RECEIVER INPUT
(achtereenvolgens selecteren van signaalbronnen)
- RECEIVER VOL –
(volume lager)
- RECEIVER VOL +
(volume hoger)

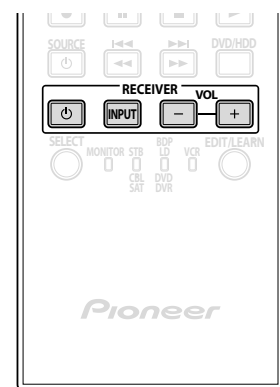

6.1.6 Bedienen van een kabel (CBL) of satelliet (SAT) systeem

Wanneer de afstandsbediening is ingesteld op CBL/SAT, maakt een kabelontvanger gebruik van de toetsen **1**, **2**, **5** en **6**. Het toestel kan echter slechts één van deze systemen (kabel of satelliet) tegelijkertijd herkennen.

- **1** Cijfertoetsen
(om een kanaalnummer in te voeren)
- **2** P/CH +/-
(om een hoger of lager kanaal te kiezen)
- **3** ENTER
(om uw keuze te bevestigen)
- **4** SOURCE
(aan/uit zetten van het apparaat in kwestie)
- **5** CH ENTER*
(invoeren van het met de directe kanaalkeuzetoetsen geselecteerde kanaal)
- **6** RETURN
(terug naar het vorige scherm)

* Sommige merken kabelontvangers maken geen gebruik van CH ENTER.

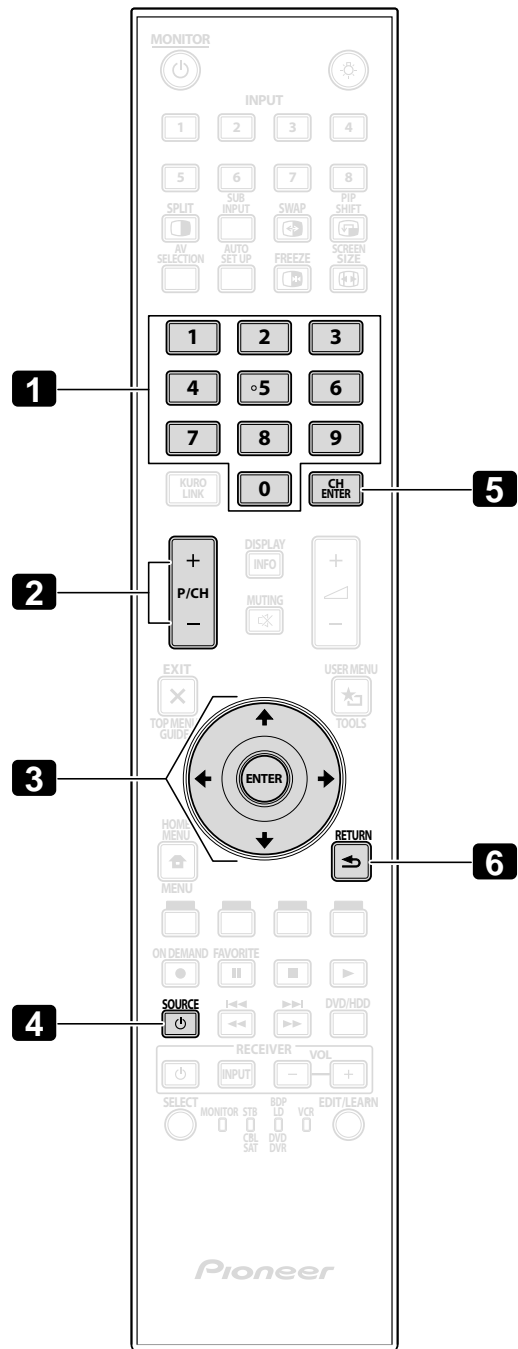

6.1.7 Bedienen van een videorecorder (VCR)

Controleer wanneer de afstandsbediening in de VCR stand staat of de juiste ingang is geselecteerd (INGANG 1 t/m INGANG 6) en gebruik vervolgens de hieronder met de nummers **1** t/m **8** aangegeven toetsen om het apparaat in kwestie te bedienen.

- **1** P/CH +/-
(om een hoger of lager kanaal te kiezen)
- **2** REC (opname)
(om een opname te beginnen)
- **3** Pauze/Stilstaand beeld
(pauzeert de weergave en zet beelden stil)
- **4** SOURCE
(aan/uit zetten van de videorecorder)
- **5** REW (terugspoelen)
(spoelt de videoband terug en maakt zoeken mogelijk)
- **6** STOP
(stopt de videoband)
- **7** PLAY (weergave)
(laat de weergave beginnen)
- **8** FF (snel vooruit)
(spoelt de videoband vooruit en maakt zoeken mogelijk)

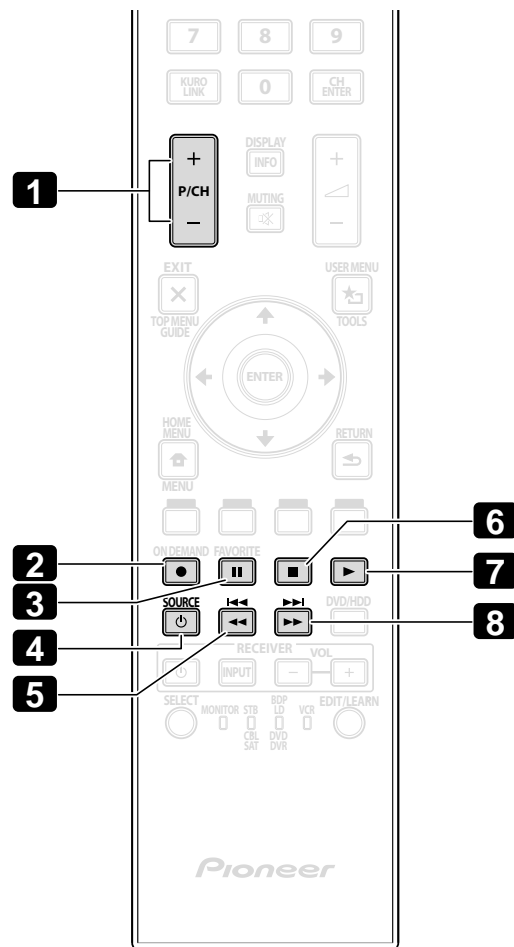

6.1.8 Bedienen van een DVD-speler/DVR-recorder/BD-speler

Wanneer de afstandsbediening in de DVD/DVR stand staat, kunt u er een op het Flat Panel Display aangesloten DVD-speler, DVD-recorder of BD-speler mee bedienen. Controleer of de juiste ingang is geselecteerd voor het apparaat in kwestie en gebruik vervolgens de hieronder met de nummers **1** t/m **14** aangegeven toetsen om het apparaat te bedienen.

Opmerking: Apparatuur van andere fabrikanten (DVD-spelers, DVD-recorders, BD-spelers en HD-DVD spelers) kan ook met de bij dit toestel horende afstandsbediening worden bediend als de afstandsbediening voor de apparatuur in kwestie is voorgeprogrammeerd.

- **1** P/CH +/- (alleen DVD-recorder)
(om een hoger of lager kanaal te kiezen)
- **2** DVD TOP MENU
(opent het topmenu van de DVD)
- **3** ENTER
(om uw keuze te bevestigen)
(gebruik de pijltjestoetsen om onderdelen te selecteren van de menu's)
- **4** DVD MENU
(opent het DVD menu)
- **5** Rood/Groen/Blauw/Geel (alleen BD)
(voor het bedienen van een BD-J applicatie)
- **6** REC (alleen voor een DVD-recorder)
(om een opname te beginnen)
- **7** Pauze/Stilstaand beeld
(pauzeert de weergave en zet beelden stil)
- **8** SOURCE
(aan/uit zetten van het apparaat in kwestie)
- **9** Terugspoelen/Hoofdstuk zoeken
(één keer kort drukken om naar het begin van het huidige hoofdstuk te springen en nog eens om terug te springen naar het begin van het vorige hoofdstuk; houd ingedrukt om terug te spoelen)
- **10** TOOLS
(toewijzen van de code voor een Pioneer BD-speler)
- **11** RETURN
(terug naar het vorige scherm)
- **12** STOP
(stopt DVD weergave, bij sommige DVD-spelers/recorders gaat de disclade open als er twee keer op deze toets wordt gedrukt)
- **13** PLAY (weergave)
(laat de weergave beginnen)
- **14** Vooruit spoelen/Hoofdstuk zoeken
(één keer kort drukken om naar het begin van het volgende hoofdstuk te springen en nog eens om vooruit te springen naar het begin van het hoofdstuk daarna; houd ingedrukt om snel vooruit te spoelen)

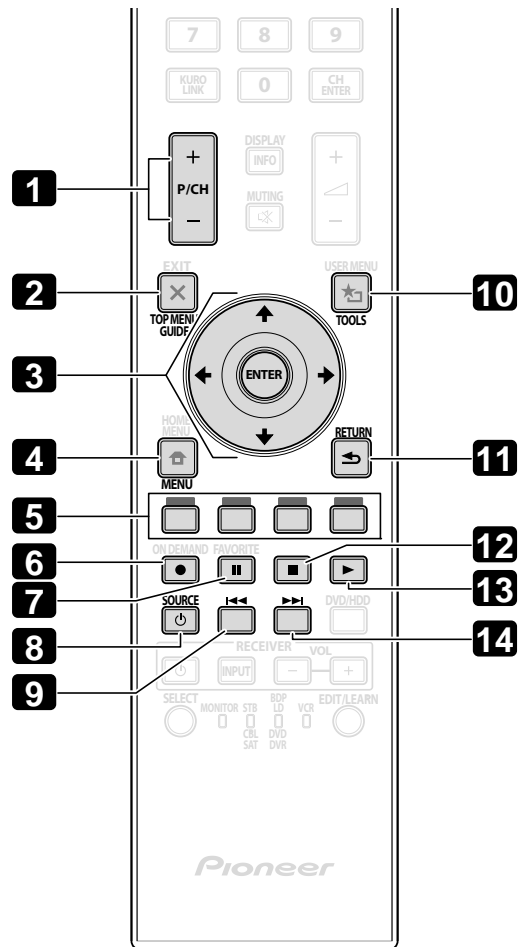

6 & **12** STOP REC (opname stoppen) (alleen voor een DVD-recorder)
(houd ● ingedrukt en druk dan op ■ om de opname te stoppen - alleen van toepassing op Pioneer DVD-recorders)

6.2 Instellingen voor andere apparatuur

Deze paragraaf geeft tips voor de instellingen voor aangesloten apparatuur, inclusief apparatuur die gebruik maakt van composiet video, component video, DVI apparatuur en PC's. Zie pagina 20 voor details omtrent de aansluitingen.

6.2.1 Instellingen voor een AV systeem

Nadat u andere apparatuur heeft aangesloten op uw Flat Panel Display, is het wellicht nodig om een nieuwe naam te geven aan de ingang, of instellingen voor een kleursignaal en signaaltype, afhankelijk van de geselecteerde ingang. Volg de onderstaande aanwijzingen voor details omtrent de instellingen.

Composiet/Component videosysteem

- 1) Selecteer *INGANG1(Video)* of *INGANG2(Component)* via het *Ingangen setup* menu.

Ingangen setup 1/2	
INGANG1(Video)	
Naam van de ingang :	Video
Kleursysteem :	Auto
INGANG2(Component) :	
Kleurdecodering	
INGANG3(D-Sub15)	
Naam van de ingang :	D-Sub 15
Kleurdecodering :	RGB
INGANG4(DVI)	
Naam van de ingang :	DVI
Signaaltype :	Video
Video :	Auto
<input type="checkbox"/> Afbreken	

- 2) Selecteer de gewenste items.
 - INGANG 1 (Video)
Video, Blu-Ray, DVD, DVR, VCR, Kabel, Satelliet, GAME of Computer voor de Naam van de ingang; Auto, PAL, SECAM, NTSC, 4.43NTSC, PAL-M of PAL-N voor het Kleursysteem
 - INGANG 2 (Component)
Component, Blu-Ray, DVD, DVR, VCR, Kabel, Satelliet, GAME of Computer; Comp. 1 (YCbCr) of Comp. 2 (YPbPr)
- 3) Druk op **EXIT** om het menu te sluiten.

Opmerkingen: De fabrieksinstelling is Comp. 1 voor SD signalen en Comp. 2 voor HD signalen.

Een onjuiste instelling voor de Kleurdecodering zal de beelden met onjuiste kleuren laten weergeven.

DVI apparatuur

- 1) Selecteer *INGANG4(DVI)* via het *Ingangen setup*.
- 2) Selecteer het gewenste item.
DVI, Blu-Ray, DVD, DVR, VCR, Kabel, Satelliet, GAME of Computer; Video of PC voor Signaaltype; Auto, 1 (YUV422), 2 (YUV444), 3 (RGB16-235) of 4 (RGB 0-255) voor Video
- 3) Druk op **EXIT** om het menu te sluiten.

Opmerkingen: Zet de aangesloten apparatuur aan nadat u DVI heeft ingesteld (start de PC opnieuw op als er een PC is aangesloten). Als u de instellingen wijzigt terwijl de aangesloten apparatuur nog aan staat, is het mogelijk dat het signaal uitvalt of gestoord wordt.

Verbinden van het toestel met de DVI aansluiting van een PC met een HDMI kabel kan leiden tot gestoorde beelden. Raadpleeg de fabrikant van de PC als u een HDMI kabel wilt gebruiken.

6.2.2 Instellingen voor een PC

Er zijn aparte instellingen vereist als u een PC wilt aansluiten op uw Flat Panel Display. Deze paragraaf behandelt ook de basisbeeldinstellingen van het Flat Panel Display nadat de begininstellingen voor de PC zijn uitgevoerd.

- 1) Selecteer *INGANG3(D-Sub15)* via het *Ingangen setup* menu.
- 2) Selecteer het gewenste item.
D-sub15, Blu-Ray, DVD, DVR, VCR, Kabel, Satelliet, GAME of Computer voor de Naam van de ingang; RGB, Comp. 1 (YCbCr) of Comp. 2 (YPbPr) voor de Kleurdecodering. Auto is alleen beschikbaar voor het Signaalformaat.)
- 3) Druk op **EXIT** om het menu te sluiten.

Wanneer er een PC is aangesloten, zal uw Flat Panel Display automatisch het type ingangssignaal herkennen. Als het toestel de PC niet detecteert, of als het beeld niet goed is, kunt u via de Scherm functies de weergave proberen bij te regelen.

Automatisch instellen van de beeldpositie en het instellen van de klokfrequentie

Wanneer er een PC is aangesloten, kunnen de positie van het beeld op het scherm, de fase en de klokfrequentie worden ingesteld. De Automatische setup verricht deze instellingen automatisch, maar u kunt de beeldpositie en de klokfrequentie ook met de hand instellen. Deze paragraaf beschrijft de automatische instelfunctie en in de volgende paragraaf wordt uitgelegd hoe u de beeldpositie en de klokfrequentie voor de beeldweergave met de hand kunt instellen.

De signaalbron moet correct zijn aangesloten op het Flat Panel Display en aan staan, want anders werkt deze functie niet. Volg de onderstaande aanwijzingen om de Automatische setup in te schakelen.

- 1) Selecteer *Automatische setup* via het *Scherm* menu.
De functie treedt onmiddellijk nadat u deze keuze gemaakt heeft in werking. Afhankelijk van de beelden is het echter mogelijk dat de positie niet verandert nadat de instelling verricht is.
- 2) Druk op **HOME MENU** om het menu te sluiten.

Opmerking: Deze functie is niet beschikbaar wanneer de PC is verbonden met de HDMI aansluiting.

Wanneer de Automatische setup klaar is, zal de melding "Automatische setup klaar" op het scherm verschijnen. Als de setup het beeld niet correct heeft kunnen instellen, zal de melding toch verschijnen als er andere factoren invloed hebben op de wijziging. De Automatische setup kan mislukken bij een PC-beeld met veel op elkaar lijkende patronen of een monochroom beeld. Als de Automatische setup het beeld niet correct op het scherm kan positioneren of de klokfrequentie voor de beeldweergave niet correct kan instellen, kunt u het PC-beeld proberen te wijzigen en het dan opnieuw proberen.

Handmatig instellen van de beeldpositie en het instellen van de klokfrequentie

Normaal gesproken is de Automatische setup de beste keuze voor het instellen van de beeldpositie, de klokfase en de klokfrequentie voor een PC signaal. Volg de onderstaande aanwijzingen als u toch zelf de instellingen wilt veranderen.

- 1) Stel *Horizontale pos.*, *Verticale pos.*, *Klok* of *Fase* in via het *Scherm* menu.

Instelling	Beschrijving
Horizontale pos.	Regelt de horizontale positie van het beeld op het scherm
Verticale pos.	Regelt de verticale positie van het beeld op het scherm
Klok	Gaat springerige of rollende beelden tegen
Fase	Gaat weergave van springerige of contrastarme tekens enz. tegen

- 2) Gebruik de op/neer pijltjestoetsen (↑/↓) om de instelling te wijzigen.
De instellingen voor Horizontale pos., Verticale pos., Klok en Fase kunnen ook met de links/rechts pijltjestoetsen (←/→) gewijzigd worden.
- 3) Druk op **HOME MENU** om het menu te sluiten.

6.3 Gebruiken van de HDMI ingangsaansluitingen

De **High Definition Multimedia Interface** (HDMI) is een verbindingmethode die veel gebruikt wordt op digitale en/of Hoge Definitie apparatuur. De INPUT 5 en 6 ingangsaansluitingen van uw Flat Panel Display zijn HDMI ingangsaansluitingen voor digitale videosignalen. Het Flat Panel Display biedt ondersteuning aan KURO LINK functies zodat de aangesloten apparatuur vanaf dit toestel kan worden bediend. Om een HDMI aansluiting te kunnen gebruiken, dient u op te geven wat voor videosignalen er door de erop aangesloten apparatuur kunnen worden geproduceerd. Zie voor de juiste typen signalen de handleiding(en) van de apparatuur in kwestie.

Een van de voordelen van het aansturen van andere apparatuur door dit Flat Panel Display is de ondersteuning van Deep Color. Deep Color is een aanduiding voor het aantal digitale bits dat de kleur bepaalt van een enkel punt in een digitaal beeld. Naast de conventionele RGB/YCbCr16bit/20bit/24bit signalen, biedt dit Flat Panel Display ook ondersteuning voor RGB/YCbCr30bit/36bit signalen. Dit maakt een meer verfijnde kleurweergave mogelijk bij gebruik van apparatuur die ook ondersteuning biedt voor Deep Color signalen (HDMI1.3 Deep Color). De kleurdiepte wordt aangegeven in de informatiebalk als een programma Deep Color ondersteunt.

Met INGANG 5 t/m INGANG 8 geselecteerd, zal ook de kleurdiepte op het beeldscherm worden aangegeven.

Gebruik een voor HDMI geschikte PC of videokaart wanneer u een PC verbindt met een van de HDMI ingangsaansluitingen van dit toestel. Voor een PC of audiovisuele apparatuur met een DVI uitgangsaansluiting, dient u INPUT 4 op uw Flat Panel Display te gebruiken. Gebruik in een dergelijk geval uitsluitend een DVI-D24 (digitaal) kabel voor de verbinding (zie pagina 20).

6.3.1 Invoeren van een naam voor de HDMI ingang

Volg de onderstaande aanwijzingen om een naam in te voeren voor elk van de apparaten die via een HDMI verbinding is verbonden met dit toestel.

- 1) Selecteer de ingangsaansluiting voor de aangesloten apparatuur.

*Druk op **INPUT** (op de afstandsbediening of op het toestel zelf) tot de juiste ingang verschijnt (INGANG 5 of INGANG 6).*

- 2) Selecteer *Ingangen setup 2/2* via het *Ingangen setup* menu.

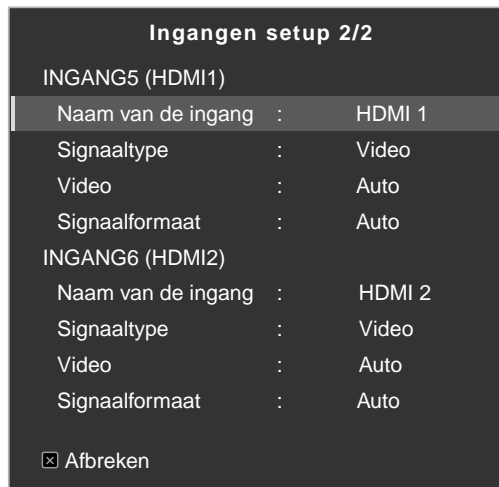

- 3) Selecteer *INGANG5 (HDMI1)* of *INGANG6 (HDMI2)*.

- 4) Selecteer *HDMI 1*, *HDMI 2*, *Blu-Ray*, *DVD*, *DVR*, *VCR*, *Kabel*, *Satelliet*, *GAME* of *Computer*.

- 5) Druk op **EXIT** om het menu te sluiten.

6.3.2 Opgeven van het HDMI signaaltype

Volg de onderstaande stappen om het Signaaltype in te stellen.

- 1) Selecteer de ingangsaansluiting voor de aangesloten apparatuur.
Druk op **INPUT** (op de afstandsbediening of op het toestel zelf) tot de juiste ingang verschijnt (INGANG 5 of INGANG 6).
- 2) Selecteer *Ingangen setup 2/2* via het *Ingangen setup* menu.
- 3) Selecteer *INGANG5 (HDMI1)* of *INGANG6 (HDMI2)*.
- 4) Selecteer *Signaaltype* van het submenu.
- 5) Kies de juiste instelling.

Instelling	Beschrijving
Video	Gebruik deze instelling (standaardinstelling), behalve wanneer er een PC is aangesloten
PC	Gebruik deze instelling wanneer er een PC is aangesloten op deze HDMI ingangsaansluiting

- 6) Druk op **EXIT** om het menu te sluiten.

Bij de Video instelling wordt het beeld 'overgescand' (vergroot), maar het toestel schakelt automatisch over naar PC wanneer er computersignalen binnenkomen. Bij de PC instelling zal het beeld op volledige grootte worden weergegeven voor een zo hoog mogelijke beeldkwaliteit.

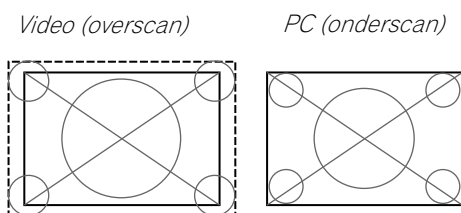

6.3.3 Opgeven van een digitaal HDMI signaaltype

Voor het juiste type digitale signalen dient u de handleiding van de aangesloten apparatuur te raadplegen.

Volg de onderstaande stappen om het type digitale signalen toe te wijzen.

- 1) Selecteer *Ingangen setup 2/2* via het *Ingangen setup* menu.
- 2) Selecteer *INGANG5 (HDMI1)* of *INGANG6 (HDMI2)*.
- 3) Selecteer *Video* van het submenu.
- 4) Kies het type digitale videosignalen dat wordt aanbevolen voor het aangesloten apparaat.

Type	Beschrijving
Auto	Herkent automatisch binnenkomende digitale videosignalen
1 (YUV422)	Digitale Component-Video signalen (4:2:2) vergrendeld
2 (YUV444)	Digitale Component-Video signalen (4:4:4) vergrendeld
3 (RGB16-235)	Digitale RGB signalen (16 t/m 235) vergrendeld
4 (RGB0-255)	Digitale RGB signalen (0 t/m 255) vergrendeld

- 5) Druk op **EXIT** om het menu te sluiten.

Als er geen correct beeld verschijnt, kunt u een ander type digitaal videosignaal kiezen. Andere instellingen dan Auto moeten worden op een natuurlijke kleurweergave worden gecontroleerd.

6.4 Apparatuur bedienen met de afstandsbediening via HDMI

Met de afstandsbediening van uw toestel kunt u ook andere apparatuur bedienen, zoals een Pioneer AV systeem, of een BD/DVD-speler met ondersteuning voor de KURO LINK of HDMI regel- of bedieningsfuncties van reguliere Pioneer producten. Deze KURO LINK functies bestaan onder andere uit weergave van beeldmateriaal via een op het scherm weergegeven bedieningspaneel. Het is echter mogelijk dat niet alle functies van de apparatuur in kwestie via KURO LINK aangestuurd kunnen worden. Zie de tabel hieronder voor details.

Bedieningsfunctie	Bediende apparatuur	Beschrijving functie
Weergave	Recorder Speler	Druk op de weergavetoets (PLAY) om automatisch de signaalbron te selecteren en de weergave te laten beginnen
Bediening via het scherm	Recorder Speler	De recorder/speler kan worden bediend via de instructies op het scherm of met de afstandsbediening (weergave, stop, snel vooruit/terug enz.)
Instellen van de displaytaal	Recorder Speler	Informatie over de gewenste taal voor de menu's wordt overgebracht naar de recorder of speler (zie de handleiding van de apparatuur in kwestie voor details)
AV systeemsturing	AV systeem	Een receiver/versterker kan ook met de afstandsbediening van dit toestel worden bediend (indien aangesloten via een HDMI aansluiting)
Aan	Recorder Speler	Het Flat Panel Display gaat aan wanneer aangesloten apparatuur wordt ingeschakeld en beeldsignalen naar dit toestel stuurt
Uit	Recorder Speler AV systeem	Aangesloten apparatuur gaat uit (standby) wanneer dit toestel wordt uitgeschakeld

Opmerking: Behalve de uitschakelregeling en het instellen van de displaytaal, kan er verder slechts één enkele HDMI aansluiting tegelijkertijd in werking zijn.

De afstandsbediening van dit Flat Panel Display kan maximaal twee (2) recorders, twee (2) spelers en één (1) AV systeem tegelijkertijd aansturen.

Gebruik het KURO LINK menu om de diverse KURO LINK functies van een aangesloten Pioneer AV systeem, recorder of speler te bedienen.

Volg de onderstaande stappen om het KURO LINK menu te openen.

- 1) Druk op de afstandsbediening op **USER MENU**.
- 2) Selecteer *KURO LINK* van het hoofdmenu.

*Gebruik de pijltjestoetsen om een instelmogelijkheid te selecteren en druk vervolgens op **ENTER**.*



Opmerking: U kunt het KURO LINK menu ook openen door op de afstandsbediening op **KURO LINK** te drukken.

Instelling	Beschrijving
Disc Navigator	Toont de titellijst van dit toestel of van de recorder
Timer Opn. (DVR)	Toont de programmagids van de recorder
Timer Opn. Lijst (DVR)	Toont de lijst met timeropnamen van de recorder
Live TV pauzeren	Begint het huidige TV programma op te nemen, maar pauzeert de weergave, zodat u als het ware de uitzending laat pauzeren
Stop Opn. (DVR)	Stopt de opname op de recorder
Bediening (AV-systeem)	Toont het bedieningspaneel voor het AV systeem
Weergave bediening	Toont het bedieningspaneel van de speler of recorder
Naar AV-geluid (Naar FDP-geluid)	Schakelt heen en weer tussen geluidswaergave door het Flat Panel Display zelf en geluidswaergave door het AV systeem

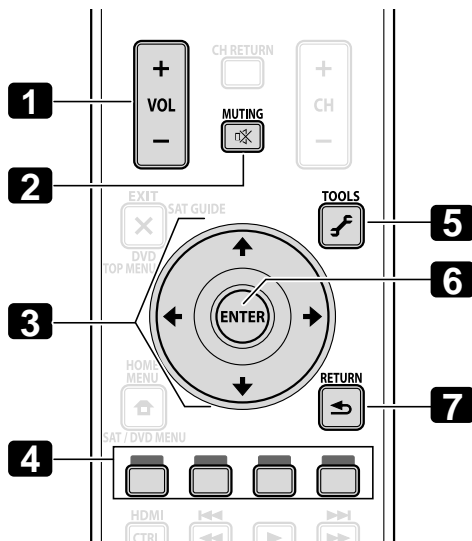

Gebruik de volgende toetsen om functies zoals discnavigatie op een recorder of speler te bedienen.

- **1** VOL +/-
(Regelt het volume van het AV systeem)
- **2** MUTING
(Schakelt de geluidswaergave tijdelijk uit terwijl de video gewoon doorloopt)
- **3** Pijltjestoetsen
(Hiermee kunt u uw weg vinden door de menuschermen)
- **4** Kleurtoetsen (Rood, Groen, Blauw, Geel)
(Voor het bedienen van een BD-speler)
- **5** TOOLS
(Toewijzen van de code voor een Pioneer BD-speler)
- **6** ENTER
(Om uw keuze te bevestigen)
- **7** RETURN
(Hiermee keert u terug naar het vorige menuscherm)

Volg de onderstaande stappen om een apparaat met KURO LINK aan te sluiten.

- 1) Zet het Flat Panel Display en alle andere apparatuur aan.
- 2) Controleer of de instellingen voor de KURO LINK van dit toestel overeenkomen met de aanwijzingen in de handleiding van het apparaat in kwestie.
- 3) Controleer of de andere apparatuur correct is ingesteld voor KURO LINK.
- 4) Controleer of audio en video van de via de HDMI aansluiting(en) aangesloten apparatuur correct worden weergegeven.
- 5) Zet uw Flat Panel Display uit.
- 6) Wacht een paar seconden voor u het toestel weer aan zet.
- 7) Controleer of alle apparatuur goed werkt.

Volg de onderstaande stappen om het apparaat dat u via de KURO LINK wilt bedienen te selecteren.

- 1) Selecteer *KURO LINK inst.* via het *Regelingen setup* menu.
- 2) Selecteer *Ingangsinst.* van het submenu.

KURO LINK inst.		
Ingangsinst.	:	INGANG5
Uitsch.regeling	:	Uit
Insch.gereed	:	Uit
Geluidstatus vast	:	Uit
<input type="button" value="Insch.test"/>		
<input type="button" value="Uitsch.test"/>		

- 3) Selecteer de gewenste ingang (INGANG 5 of INGANG 6).
- 4) Druk op **EXIT** om het menu te sluiten.

Het systeem zal niet correct werken als u probeert een HDMI apparaat te bedienen dat is verbonden met een andere HDMI aansluiting dan de aansluiting die u bij Inganginstelling geselecteerd heeft. Als het apparaat is verbonden met een andere HDMI aansluiting dan is geselecteerd via de Inganginstelling, zullen de KURO LINK functies door het apparaat geblokkeerd worden. Het KURO LINK menu kan niet worden geopend wanneer de Inganginstelling in het KURO LINK inst. menu uit is gezet.

Het bedieningsmenu verandert aan de hand van het type HDMI-compatibele apparatuur. Raadpleeg de paragrafen hieronder voor de installatie en ondersteunde instructies wanneer u apparatuur aan de KURO LINK toevoegt, wijzigt of verwijdert.

6.4.1 Bedienen van een AV systeem

Wanneer u een AV systeem wilt gebruiken, moet u dat aansluiten tussen dit toestel en eventuele recorders en/of spelers. Om correct te kunnen functioneren, zal uw Audio/Video systeem de KURO LINK functies tussen uw Flat Panel Display en eventuele andere aangesloten apparatuur verzorgen.

Tijdens weergave kunt u met de op/neer pijltjestoetsen op de afstandsbediening (↑/↓) door de surroundinstellingenm bladeren. Gebruik de links/rechts pijltjestoetsen (←/→) om de signaalbron te wijzigen. Om de weergave te hervatten, moet u eerst terug naar het KURO LINK menu en vervolgens de functie opnieuw selecteren.

AV systemen

- 1 Schakelt door de surroundfuncties.
- 2 Schakelt over naar een andere signaalbron (omgekeerde volgorde).
- 3 Schakelt over naar een andere surroundstand (omgekeerde volgorde)
- 4 Sluit het scherm en keert terug naar het KURO LINK menu
- 5 Toont een lijst met de aangesloten apparatuur (modelnummer/maximaal acht tekens).
- 6 Schakelt over naar een andere signaalbron (normale volgorde).
- 7 Gereserveerd/leeg

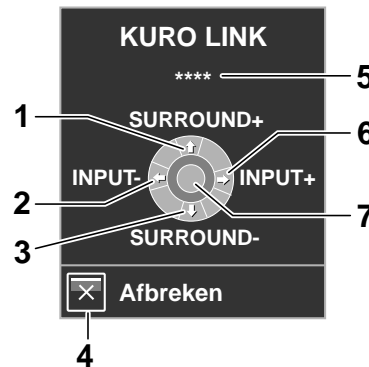

6.4.2 Bedienen van een recorder

Druk op **ENTER** om de weergave te laten beginnen of op **KURO LINK** om terug te keren naar het menu. Deze procedure geldt ook voor spelers. Raadpleeg de tabel hieronder voor de beschikbare instructies.

Recorders

- 1 Reclame overslaan
- 2 Snel terug
- 3 Stopt de weergave.
- 4 Sluit het scherm en keert terug naar het KURO LINK menu.
- 5 Toont een lijst met de aangesloten apparatuur (modelnummer/maximaal acht tekens).
- 6 Snel vooruit
- 7 Start de weergave.

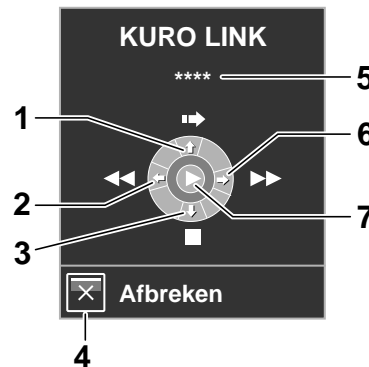

Opmerking: U kunt ook de ► (weergave), ■ (stop), || (pauze), ►► (snel vooruit) en ◀◀ (snel terug) toetsen op de afstandsbediening gebruiken voor dezelfde functies als de menu-toetsen.

6.4.3 Bedienen van een speler

Druk op **ENTER** om de weergave te laten beginnen of op **KURO LINK** om terug te keren naar het menu. Deze procedure geldt ook voor recorders. Raadpleeg de tabel hieronder voor de beschikbare instructies.

Spelers

- 1 Opent het DVD/Blu-ray discmenu op de speler.
- 2 Snel terug
- 3 Stopt de weergave.
- 4 Sluit het scherm en keert terug naar het KURO LINK menu.
- 5 Toont een lijst met de aangesloten apparatuur (modelnummer/maximaal acht tekens).
- 6 Snel vooruit
- 7 Start de weergave.

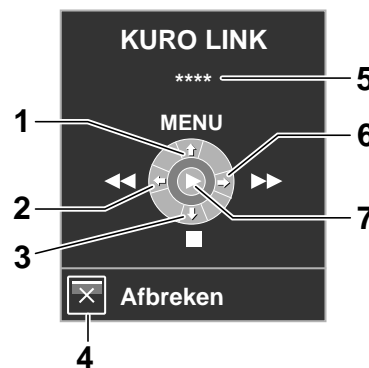

Opmerking: U kunt ook de ► (weergave), ■ (stop), || (pauze), ►► (snel vooruit) en ◀◀ (snel terug) toetsen op de afstandsbediening gebruiken voor dezelfde functies als de menu-toetsen.

6.4.4 Toevoegen van een AV versterker of BD-speler

Raadpleeg het corresponderende bedradingsschema hieronder als u een AV versterker en/of BD-speler aan uw systeem wilt toevoegen.

AV versterker & BD-speler

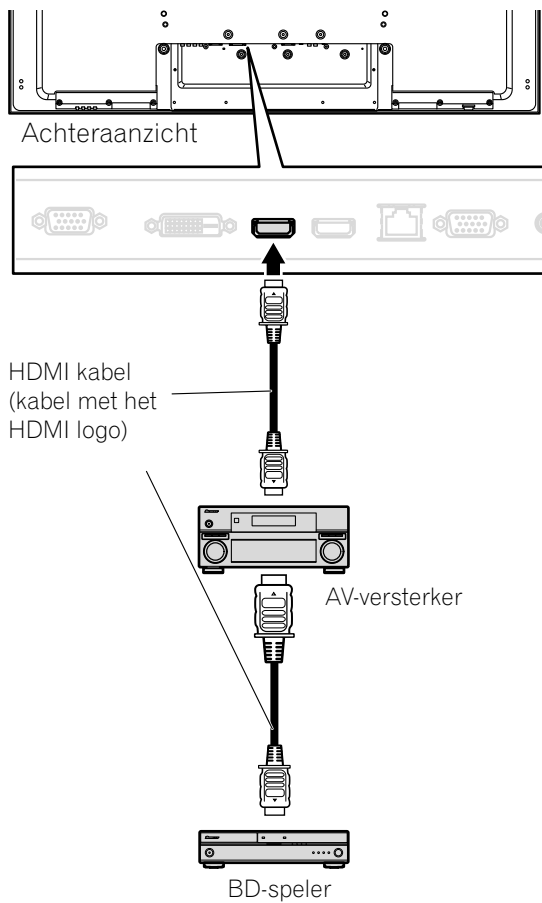

Alleen voor een BD-speler

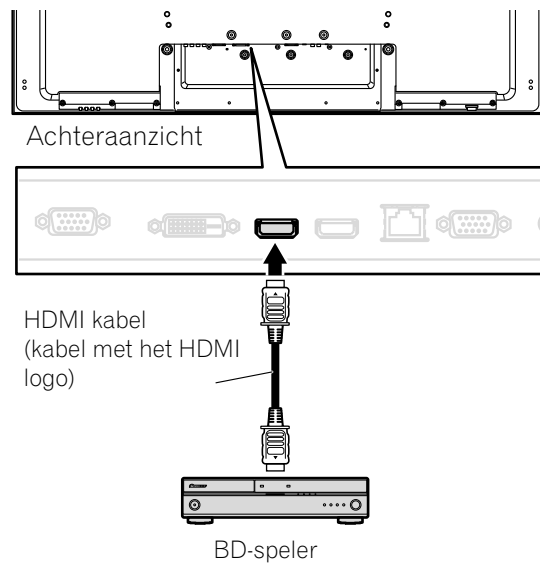

6.5 Specifieke instructies voor de KURO LINK

Wanneer u HDMI apparatuur gebruikt met uw Flat Panel Display, zijn er instellingen die bepalen wanneer het toestel moet worden ingeschakeld en wanneer andere apparatuur in- of uitgeschakeld moet worden. Deze paragraaf beschrijft hoe u deze instellingen kunt wijzigen.

6.5.1 Weergeven van geluid van een signaalbron via een HDMI instructie

Wanneer er geluid van een Pioneer AV systeem wordt weergegeven via het Flat Panel Display, zal de geluidswaergave stoppen wanneer dit toestel uit (standby) wordt gezet. Volg de onderstaande stappen om de geluidswaergave door te laten lopen, ook wanneer het Flat Panel Display weer aan wordt gezet.

- 1) Selecteer *KURO LINK inst.* via het *Regelingen setup* menu.
- 2) Selecteer *Geluidstatus vast* van het submenu.
- 3) Selecteer *Aan* om geluid van een AV systeem weer te laten geven wanneer het toestel uit (standby) staat.
- 4) Druk op **EXIT** om het menu te sluiten.

Opmerking: Om de geluidswaergave door te laten lopen wanneer het Flat Panel Display weer aan wordt gezet, moet de Geluidstatus vast functie zijn ingeschakeld voor het toestel uit (standby) werd gezet.

6.5.2 Uit (standby) zetten van het toestel via een HDMI instructie

De "Uitschakelingsregeling" is van toepassing op apparatuur die is verbonden met een van de HDMI aansluitingen van dit toestel. Volg de onderstaande stappen om een aangesloten apparaat uit te zetten wanneer het Flat Panel Display uit (standby) wordt gezet.

- 1) Selecteer *KURO LINK inst.* via het *Regelingen setup* menu.
- 2) Selecteer *Uitsch.regeling* van het submenu.
- 3) Selecteer *Aan* om dit toestel de aangesloten apparatuur uit te laten schakelen.
- 4) Druk op **EXIT** om het menu te sluiten.

6.5.3 Aan zetten van het toestel via een HDMI instructie

Af fabriek is deze functie voor het aan zetten van het toestel door andere apparatuur ingeschakeld. Als deze functie per ongeluk wordt uitgeschakeld, kunt u deze als volgt weer inschakelen. Volg de onderstaande stappen om om het toestel automatisch aan te zetten wanneer een aangesloten Pioneer recorder of speler aan wordt gezet (en beeldsignalen naar het toestel stuurt).

- 1) Selecteer *KURO LINK inst. regeling* via het *Regelingen setup* menu.
- 2) Selecteer *Insch.gereed* van het submenu.
- 3) Selecteer *Aan* om andere apparatuur in staat te stellen het toestel in te schakelen.
- 4) Druk op **EXIT** om het menu te sluiten.

6.5.4 Testen van de regeling van de stroomvoorziening (Aan/uit)

Uw Flat Panel Display heeft een KURO LINK mogelijkheid om te testen of de op de HDMI aansluiting aangesloten apparatuur inderdaad kan worden ingeschakeld. Elk apparaat moet op de juiste manier zijn toegewezen aan een ingang om deze functie correct uit te kunnen voeren.

Volg de onderstaande stappen om te controleren of de functie voor het gesynchroniseerd in- en uitschakelen correct werkt.

- 1) Selecteer *KURO LINK inst.* via het *Regelingen setup* menu.
- 2) Selecteer de gewenste test (*Insch.test* of *Uitsch.test*) van het submenu.
Er zal een lijst verschijnen met alle via HDMI aangesloten apparatuur.
- 3) Kies een apparaat van de lijst om de test te laten beginnen.
- 4) Herhaal deze procedure om andere apparatuur op de lijst te testen.
- 5) Druk op **EXIT** om het menu te sluiten wanneer u klaar bent met testen.

Als de in-/uitschakeltest mislukt, controleer dan de aansluitingen en instellingen.

6.6 Aansluiten van een spelcomputer of camcorder

Uw Flat Panel Display heeft een directe aansluiting voor een spelcomputer, camcorder of andere audiovisuele (AV) apparatuur in de vorm van INGANG 1. Druk om beelden van een spelcomputer of camcorder te kunnen bekijken op **INPUT 1** op de afstandsbediening, of op **INPUT** op het toestel zelf en selecteer INGANG 1. Raadpleeg "2.6 Aansluiten op andere apparatuur (DVR, ontvanger, BD-recorder enz.)" en "5.1.4 Het toestel instellen om een spelcomputer te herkennen" voor details over instellingen voor spelcomputers.

Gebruik de aansluiting die vereist wordt door de gebruikte apparatuur. Verbind apparatuur alleen met aansluitingen die u daadwerkelijk gebruikt.

6.7 Gebruiken van de IR REPEATER OUT aansluiting

Door het Flat Panel Display te verbinden met andere Pioneer apparatuur door middel van bedieningskabels, kunt u de aldus aangesloten apparatuur bedienen met de afstandsbediening.

Deze functie is handig wanneer u Pioneer apparatuur wilt bedienen via andere Pioneer apparatuur.

6.8 Aansluiten op een netwerk

Als u uw Flat Panel Display aansluit op uw netwerk thuis of een LAN (Local Area Network), zal het toestel kunnen functioneren als een server. Zie het schema hieronder voor de benodigde aansluitingen wanneer u het toestel in een netwerk wilt gebruiken. Nadat u het toestel heeft aangesloten op een netwerk, dienen de hieronder beschreven instellingen te worden verricht.

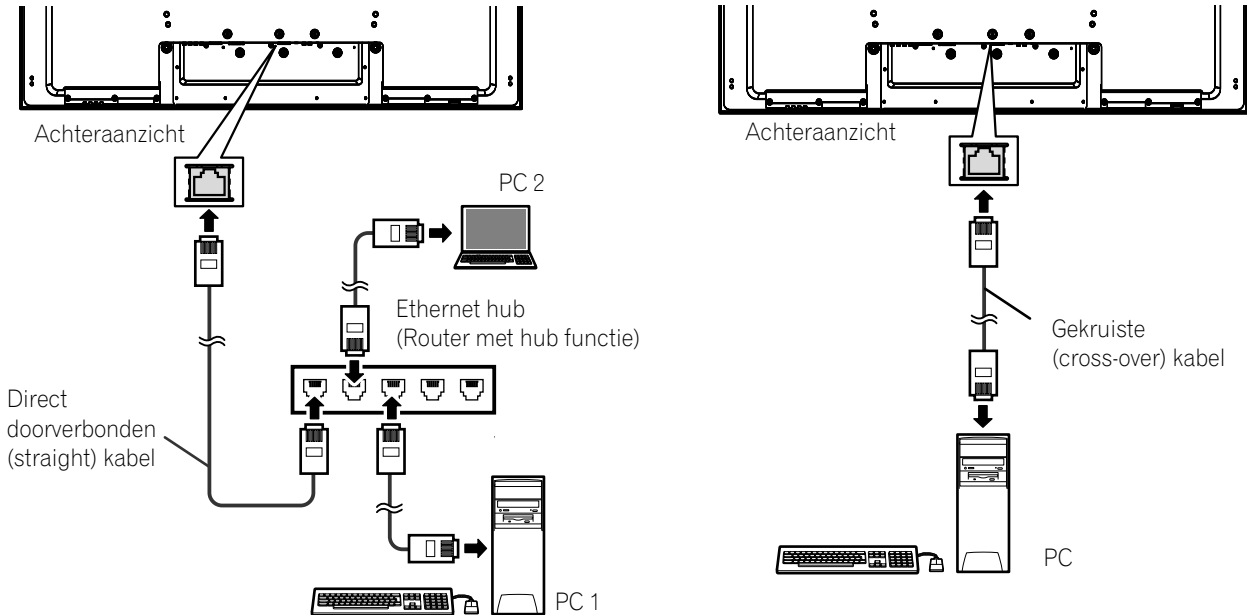

Pas op:

- Met dit Flat Panel Display is het niet mogelijk pagina's op het Internet te bekijken of e-mails te versturen/ontvangen.
- Er kan geen gebruik gemaakt worden van uitzendingen en online videodiensten via het Internet.
- Schaf indien vereist in de handel verkrijgbare aansluitapparatuur en bedrading aan.
- Het combineren van verschillende modellen of merken communicatie-apparatuur bij bepaalde service providers, of van verschillende modellen of merken modems of breedband routers, kan leiden tot storingen in de communicatie of kan het inschakelen van aanvullende diensten van uw service provider vereisen.
- Aansluiting op een netwerk kan aanvullende instellingen op uw PC vereisen.
- Voer de juiste instellingen in na aansluiting op een netwerk.
- Pioneer aanvaardt geen aansprakelijkheid voor enige schade als gevolg van onjuiste bediening of mislukte e-mails.

Gebruiken van een LAN

- Gebruik 10BASE-T of 100BASE-TX als basis voor uw breedband router of hub.
- Verbind uw Flat Panel Display niet direct met het Internet. Verbind het Flat Panel Display via een firewall en laat alleen de vereiste poorten open staan.
- Gebruik geen telefoonkabel voor de verbinding met uw LAN (10BASE-T/100BASE-TX) aansluiting. Dit kan leiden tot storingen.
- De vereiste apparatuur en aansluitmethoden hangen mede af van de communicatie en/of de service provider.
 - Gebruik apparatuur zoals een ADSL modem, breedband router, hub en splitter zoals vereist door uw communicatie en/of service provider. Raadpleeg tevens de handleiding van de apparatuur in kwestie.
 - Instellingen zijn niet beschikbaar voor een breedband router of ADSL modem met breedband routerfunctie.
- Bij aansluiting op een LAN is gegevensencryptie niet mogelijk voor uw toestel. Wanneer u verbinding met het Internet maakt, zorg er dan voor dat het toestel op een VPN (Virtual Private Network) of andere beveiligde omgeving gebruikt wordt.
- Stuur geen instructies tegelijkertijd naar zowel de RS-232C als de LAN aansluiting. Dit kan ertoe leiden dat het toestel de instructie niet goed kan ontvangen.

Over ADSL modems

- Om gebruik te kunnen maken van het zogenaamde overbruggen voor een ADSL modem, is een aparte breedband router vereist.
- Voor details over uw ADSL modem dient u uw communicatie en/of service provider te raadplegen.

6.8.1 Instelling IP regeling

Volg de onderstaande aanwijzingen om de Instelling IP regeling toe te passen.

- 1) Selecteer *Instelling IP regeling* via het *Regelingen setup* menu.

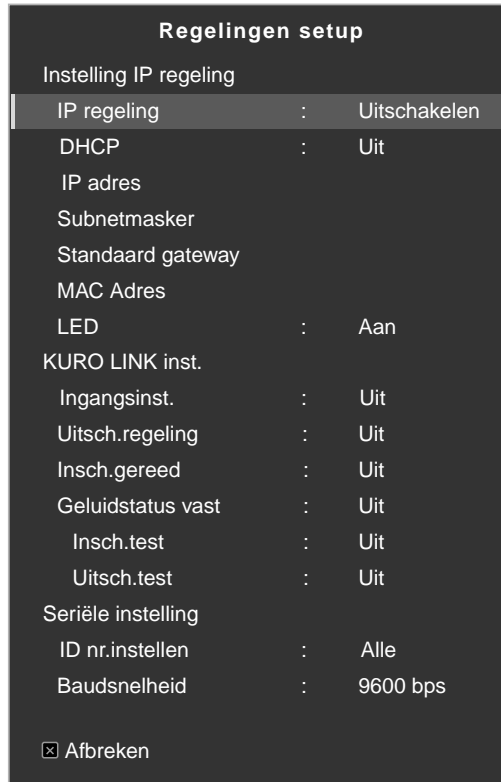

- 2) Selecteer *IP regeling* van het *Instelling IP regeling* menu.
- 3) Selecteer *Inschakelen* van het *IP regeling* menu.

Opmerking: De standaardinstelling voor de IP regeling is Uitschakelen.

Controleren van het IP adres

Voer de DHCP, IP adres, Subnetmasker, Standaard gateway en LED gegevens in.

- 1) Selecteer *Instelling IP regeling* via het *Regelingen setup* menu.
- 2) Selecteer *DHCP* van het *Instelling IP regeling* menu.
- 3) Kies *Aan* (of *Uit*) van het submenu.
Als u Aan kiest, zal er automatisch een IP adres worden verkregen.

Als het toestel geen IP adres kan verkrijgen, of als u andere adressen wilt, selecteer dan *Uit* bij stap 3 en voer zelf het IP adres en Subnetmasker in.

- 4) Druk op **RETURN** om uw keuze definitief te maken.
- 5) Selecteer *LED* van het *Instelling IP regeling* menu.
- 6) Kies *Aan* (of *Uit*) van het submenu.
Als u Aan kiest, zal de LAN indicator oplichten wanneer de verbinding gebruikt wordt.
- 7) Druk op **EXIT** om het menu te sluiten.

6.8.2 Gebruiken van het web-gebaseerde regelsysteem

U kunt vanaf de PC met behulp van een webbrowser (internet bladerprogramma) toegang krijgen tot het Flat Panel Display en dit toestel bedienen. Volg de onderstaande aanwijzingen om deze mogelijkheid te gebruiken.

- Gebruik Internet Explorer om te browsen. Gebruik van een ander bladerprogramma (browser) kan leiden tot vervormde beelden of verkeerd weergegeven inhoud.
- Open het Internet Explorer "Extra" menu, klik op "Internetopties" en open de Algemeen tab. Klik op "Instellingen..." voor de "Tijdelijke Internet-bestanden" en selecteer "Telkens wanneer Internet Explorer wordt gestart" bij "Wanneer moet er op nieuwe versies van pagina's worden gecontroleerd?".

Instellingen van het display

Schakel over naar het browserscherm en zoek in de lijst aan de linkerkant het juiste item op. Gebruik in deze procedure niet de browserknoppen en menu's, zoals Vorige pagina, Volgende pagina, Geschiedenis en Favorieten. Gebruik van deze knoppen en menu's zal leiden tot onjuiste weergave van de schermen. Volg de onderstaande stappen om de instellingen via de browser te maken.

- 1) Voer het verkregen IP adres in het adresvak van de browser in.
- 2) Voer "admin" in op het invoerscherm voor het wachtwoord.
- 3) Klik op *Network* om de instellingen in te kunnen voeren.

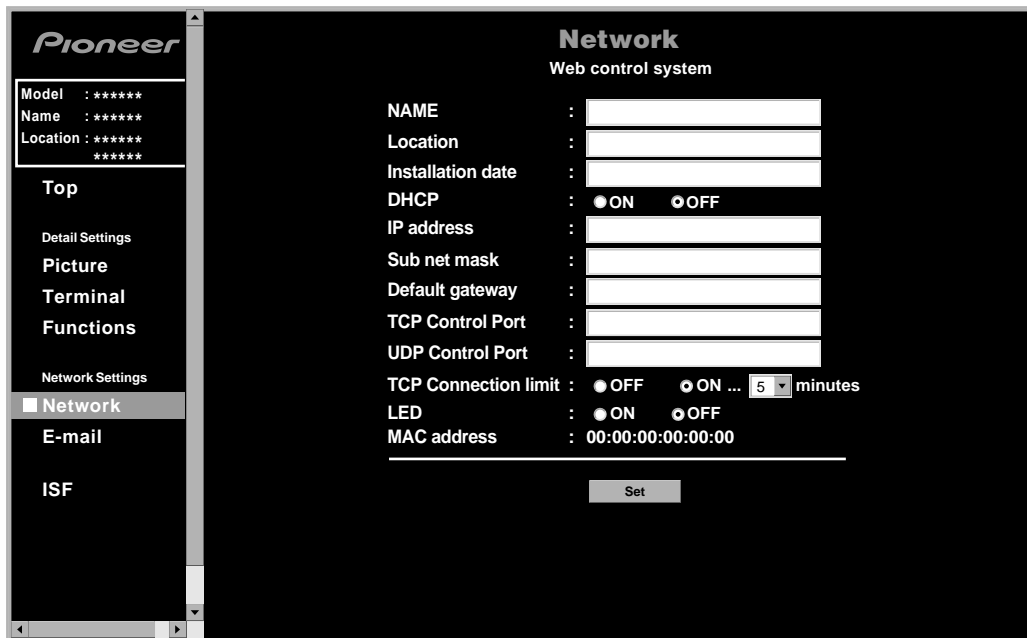

- 4) Voer informatie in bij de volgende velden:
 - NAAM
 - Plaats
 - Installatiedatum
 - LED Aan/Uit

*Opmerking: Om gegevens anders dan de Naam, Locatie en Installatiedatum te veranderen, dient u de browser eerst te sluiten en dan weer te openen.
Om de gegevens voor het IP adres, Subnetmasker of Standaard gateway te wijzigen, dient u de browser te sluiten, de PC netwerkinstellingen te wijzigen en vervolgens de browser weer te openen.*

"Virtuele" Afstandsbediening

- 1) Voer uw IP adres in het adresvak van de browser in.
- 2) Voer "admin" in op het invoerscherm voor het wachtwoord.
Vervolgens zal de Virtuele afstandsbediening op het scherm verschijnen.
- 3) Klik op de gewenste knop om de bijbehorende instructie uit te laten voeren.

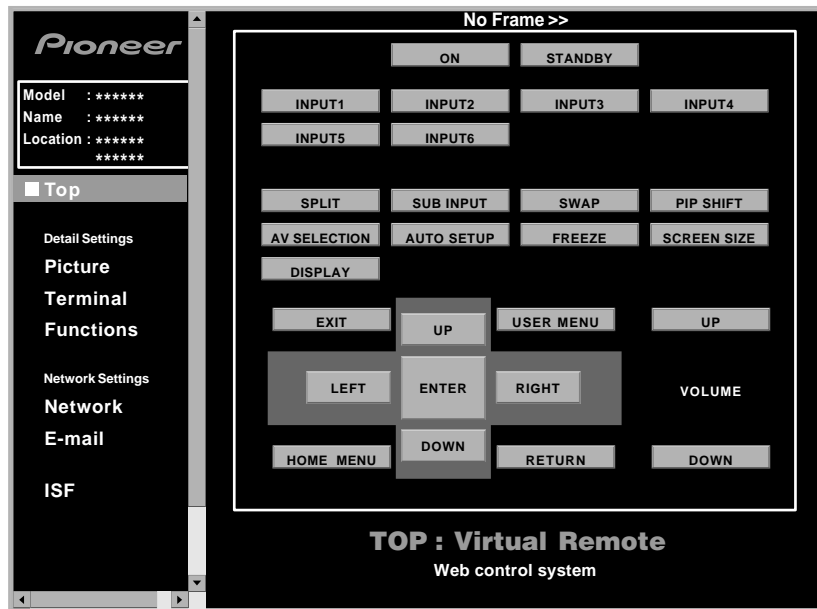
**Beeldinstellingen**

Klik op *Picture (Beeld)* om het scherm met beeldinstellingen te openen.

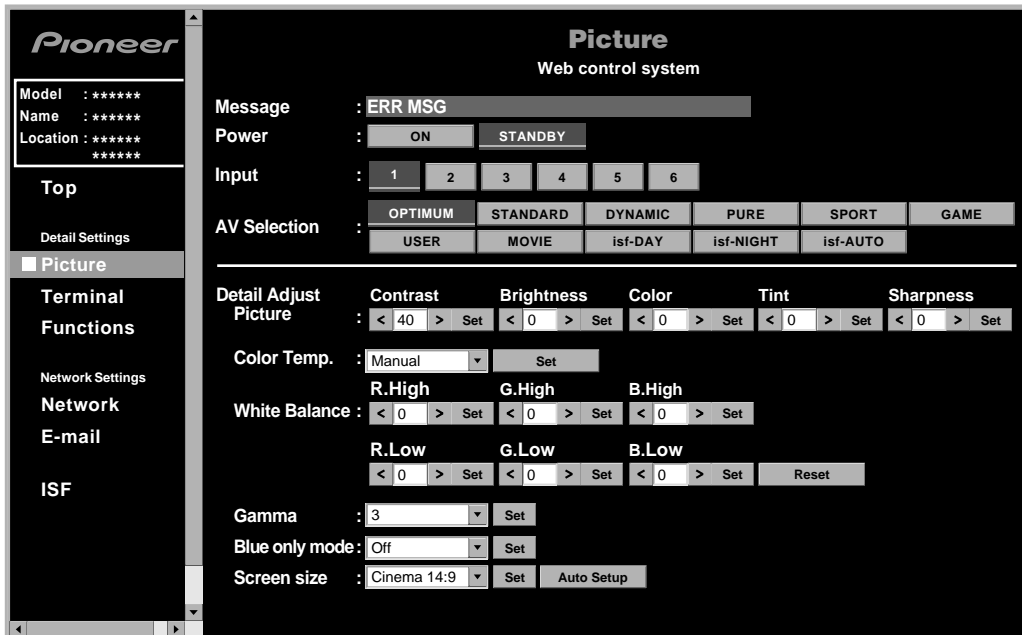

Opmerking: Bij bediening via het webscherm kan gebruik van de afstandsbediening of de toetsen op het Flat Panel Display zelf om het Flat Panel Display direct te bedienen ertoe leiden dat de status van het webscherm afwijkt van de status van het toestel zelf. Selecteer het juiste menu aan de linkerkant om het gewenste scherm op het paneel op te zoeken.

Ingangsinstelling

Klik op *Terminal (Aansluiting)* om het scherm met ingangsinstellingen te openen.

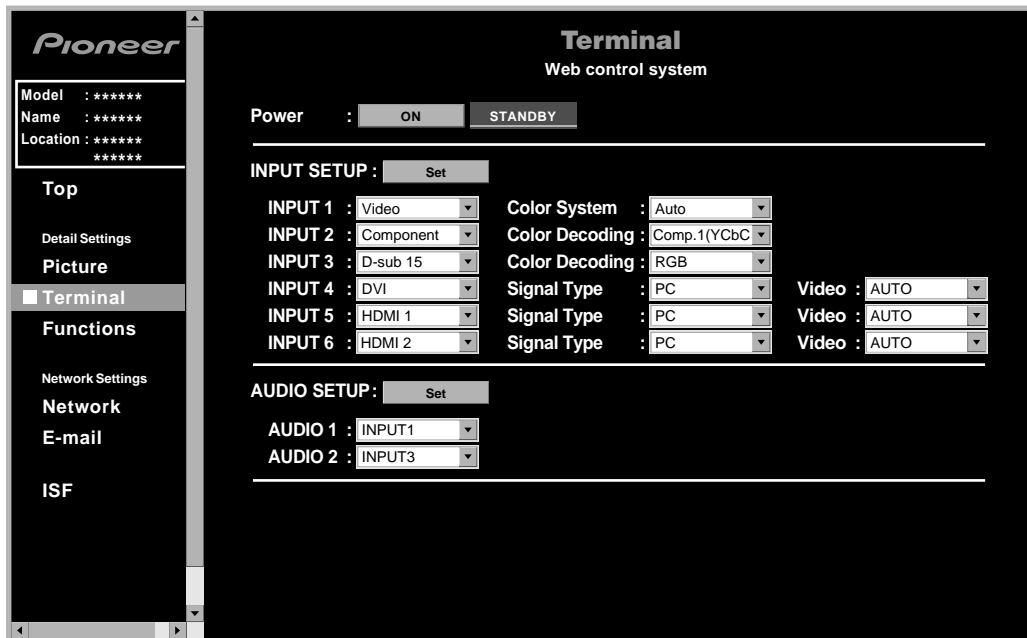

Opmerking: Bij bediening via het webscherm kan gebruik van de afstandsbediening of de toetsen op het Flat Panel Display zelf om het Flat Panel Display direct te bedienen ertoe leiden dat de status van het webscherm afwijkt van de status van het toestel zelf. Selecteer het juiste menu aan de linkerkant om het gewenste scherm op het paneel op te zoeken.

Functie-instellingen

Klik op *Functions (Functies)* om het scherm met functie-instellingen te openen.

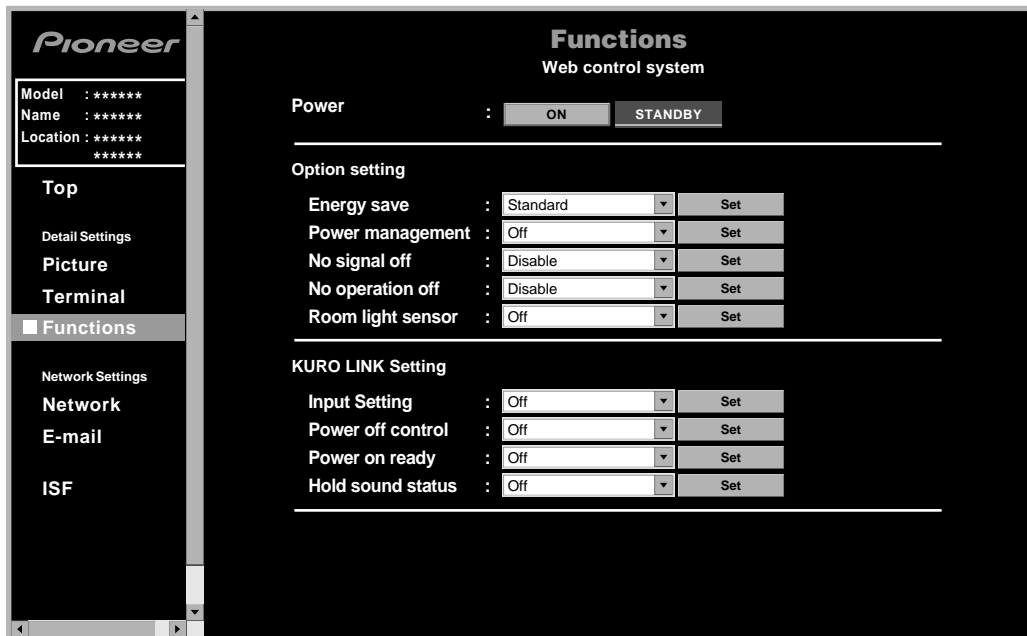

Opmerking: Bij bediening via het webscherm kan gebruik van de afstandsbediening of de toetsen op het Flat Panel Display zelf om het Flat Panel Display direct te bedienen ertoe leiden dat de status van het webscherm afwijkt van de status van het toestel zelf. Selecteer het juiste menu aan de linkerkant om het gewenste scherm op het paneel op te zoeken.

Notificatie van gebeurtenissen

Uw Flat Panel Display kan een e-mail notificatie geven als er zich een systeemfout of storing voordoet.

Pioneer

Model : *****
Name : *****
Location : *****

Top

Detail Settings
Picture
Terminal
Functions

Network Settings
Network
E-mail
ISF

E-mail
Web control system

Sender address :
Mail server(SMTP) :
Authentication : ON OFF
ID :
Password :
Received address (1) :
Received address (2) :
Received address (3) :
Event option : Power down ... Panel error
 Shut down ... Temp., speaker and fan error
 Usage time ... Every 1000 hours
 Input change
 Loss of input signal
 Power toggle

Set TEST MAIL

Instelling	Beschrijving
Sender address (Adres afzender)	Voer hier het adres dat u wilt gebruiken als dat van de afzender in
Mail server (SMTP)	Voer hier het IP adres van de server van de afzender in
Authentication (Verificatie)	Bepaalt of er een verificatie moet plaatsvinden bij het verzenden van e-mail (Pop voor SMTP is ingesteld als verificatiemethode)
ID	Voer hier een verificatie-ID in
Password (Wachtwoord)	Het wachtwoord voor de verificatie
Received address (Adres ontvanger) (1) - (3)	Voer hier het adres in van de ontvanger
Event option (Gebeurtenissen)	
Power down (Uitschakelen)	Verstuurt een e-mail wanneer de beveiliging in werking treedt vanwege een fout in het toestel die kan leiden tot een storing of defect
Shut down (Uitval)	Verstuurt een e-mail wanneer de beveiliging het toestel automatisch uitschakelt
Usage time (Gebruikstijd)	Stuurt een e-mail nadat het toestel een bepaalde tijd gebruikt is (elke 500 bedrijfsuren als "500" is ingesteld)
Input Change (Ingang wijzigen)	Stuurt een e-mail wanneer de ingang (signaalbron) gewijzigd wordt
Loss of input signal (Verlies ingangssignaal)	Stuurt een e-mail wanneer er geen ingangssignaal ontvangen wordt
Power toggle (Aan/Uit-Uit/Aan)	Stuurt een e-mail wanneer het toestel aan of uit wordt gezet

Opmerking: Uw Flat Panel Display beschikt niet over een functie die de naam van een netwerkcomputer op het Internet kan bepalen. Voer het IP adres van uw mail server in het Mail server (SMTP) vakje in. Als het IP adres onbekend is, kunt u een programma of functie zoals "nslookup" op uw PC gebruiken.

Voorbeeld MS-DOS zoekscherm met "nslookup"

```

C:\> nslookup
Server:    xxx.xxx.xxx.com ← Huidige naamserver
Address:  yyy.yyy.yyy.yyy
> mailsv.aaa.com ← Gezochte mailserver
Server:    xxx.xxx.xxx.com ← Huidige naamserver
Address:  yyy.yyy.yyy.yyy

Non-authoritative answer:
Name:     mailsv.aaa.com
Address:  zzz.zzz.zzz.zzz ← Server: IP adres voor mailsv.aaa.com
    
```

6.9 Toewijzen van een volgnummer

6.9.1 Wijs een ID-nummer toe

In deze paragraaf wordt beschreven hoe u het vereiste ID-nummer (volgnummer) moet toewijzen als u meerdere Flat Panel Displays wilt kunnen bedienen en instellen via een enkele PC. Volg de onderstaande aanwijzingen om het ID-nummer in te stellen.

- 1) Selecteer *Seriële instelling* via het *Regelingen setup* menu.
- 2) Selecteer *ID nr.instellen* van het *Seriële instelling* menu.

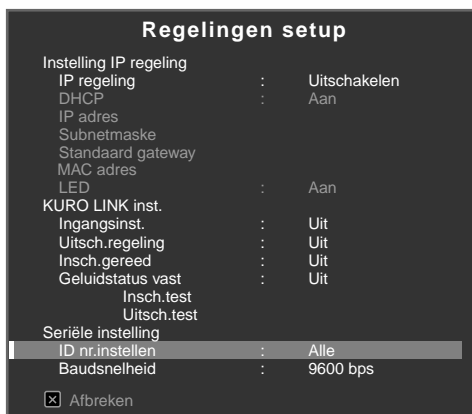

- 3) Kies *Alle* of *00H-FFH* van het submenu.



Instelling	Beschrijving
00H-FFH	Stelt een ID-nummer in
Alle	Stelt geen ID-nummer in

Opmerking: Deze instelling is van toepassing op alle signaalbronnen.

6.9.2 Toewijzen van een Baudsnelheid

In deze paragraaf wordt beschreven hoe u de RS-232C overdrachtssnelheid (baud) kunt wijzigen wanneer u het toestel bedient of instelt vanaf een PC. (Gebruik deze mogelijkheid alleen bij het maken van beeldinstellingen voor specifieke apparatuur die is verbonden met de RS-232C aansluiting.) De baudsnelheid kan worden ingesteld op 1200 bps, 2400 bps, 4800 bps, 9600 bps, 19200 bps of 38400 bps. Volg de onderstaande aanwijzingen om de gewenste snelheid in te stellen.

- 1) Selecteer *Seriële instelling* via het *Regelingen setup* menu.
- 2) Selecteer *Baudsnelheid* van het *Seriële instelling* menu.
- 3) Selecteer de gewenste snelheid van het submenu.
De fabrieksinstelling is 9600 bps.

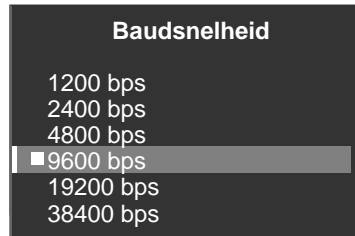

Opmerking: Deze instelling is van toepassing op alle signaalbronnen.

6.10 Selecteren van de Integrator Mode

De Integrator Mode biedt u alternatieve instelmogelijkheden bij gebruik van specifieke functies/instellingen en beeld-instelmenu's.

Opmerkingen: De Integrator Mode is alleen beschikbaar in het Engels.

Nadat het toestel in de Integrator Mode is gezet, zullen de volgende instellingen op het beginmenu (HOME MENU) worden teruggezet op hun fabrieksinstellingen:

- *Beeld*
- *Scherf*

Nadat het toestel in de Integrator Mode is gezet, zullen de volgende instellingen onveranderd blijven:

- *Geluid*
- *Stroomvoorziening*
- *Instelling*
- *Ingangen setup*
- *Regelingen setup*

Volg de onderstaande aanwijzingen om het toestel in de Integrator Mode te zetten.

- 1) Druk op **INPUT** om de gewenste signaalbron te selecteren.
- 2) Druk op **DISPLAY** om de huidige instellingen te bekijken.
De informatie voor de geselecteerde ingang verschijnt op het scherm.

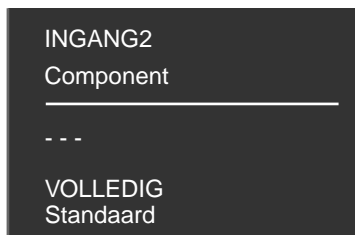

- 3) Houd **DISPLAY** tenminste drie seconden ingedrukt terwijl het scherm van stap 2 getoond wordt.
Alleen de ingang zal worden aangegeven.

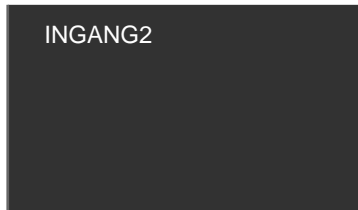

- 4) Druk op **HOME MENU** terwijl het scherm van stap 3 getoond wordt, maar houd de toets niet ingedrukt.
Het toestel schakelt nu over naar de Integrator Mode.

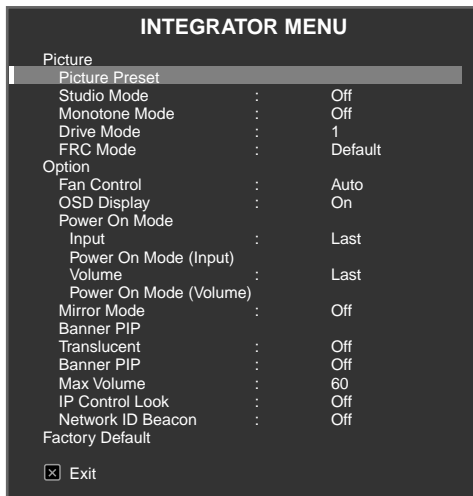

*Opmerking: Als u **HOME MENU** te lang indrukt, schakelt het toestel niet over, maar blijft het in de normale gebruiksstand.*

6.10.1 Verkennen van de Integrator Mode menu's

Picture Preset

Gebruik deze instelling om begininstellingen in te voeren voor de beeldinstellingen op het beginmenu (HOME MENU).

Studio Mode

Naast de normale waarden, biedt dit toestel ook een aparte professionele instelfunctie die is geoptimaliseerd voor gebruik in een televisiestudio (Studio).

Instelling	Beschrijving
Aan	Schakelt over naar de Studio Mode.
Uit*	Geen effect

*(Fabrieksinstelling)

*Opmerkingen: Deze instelling is van toepassing op alle signaalbronnen.
 Monotone Mode, AV Selectie en de Alleen blauw stand zijn niet beschikbaar in de Studio Mode.*

Monotone Mode

De Monotone Mode negeert de kleurcomponenten in het videosignaal zodat de beelden alleen nog maar uit de luminantie (helderheid) signalen bestaan.

Instelling	Beschrijving
Aan	Schakelt over naar de Monotone Mode
Uit*	Geen effect

*(Fabrieksinstelling)

*Opmerkingen: Deze instelling is van toepassing op alle signaalbronnen.
Studio Mode, AV Selectie en Picture Reset zijn niet beschikbaar in de Monotone Mode.*

Drive Mode (Actieve Stand)

Deze instelling optimaliseert de beeldweergave op basis van de weergegeven beelden (raadpleeg "5.3.10 Instellingen voor kleursignalen" voor meer informatie).

Opmerking: De Drive Mode (Actieve Stand) is alleen beschikbaar voor binnenkomende videosignalen.

FRC Mode

De FRC instelling maakt het mogelijk de Frame Rate Conversion te veranderen.

Instelling	Beschrijving
Standaardinstelling*	Geen wijziging in de FRC (Frame Rate Conversion)
Sync	De FRC (Frame Rate Conversion) wordt omgeschakeld

*(Fabrieksinstelling)

Opmerking: De FRC Mode is alleen beschikbaar voor ingangssignalen van een PC.

Fan Control

Deze instelling verandert de manier waarop de snelheid van de koelventilator aan de achterkant van het Flat Panel Display wordt geregeld.

Instelling	Beschrijving
Auto*	Regelt de koelventilator automatisch met een ingebouwde temperatuursensor.
Max	Voortdurend het maximale toerental (automatische regeling: Uit).

*(Fabrieksinstelling)

De Max instelling komt vooral van pas bij speciale installaties waar de temperatuur hoog oploopt. Omdat hierdoor echter ook het geruis van de ventilator zal toenemen, moet er wel rekening worden gehouden met de omgeving.

On-screen Display

Via deze instelling kunt u de weergave van menu's op het scherm *Aan* of *Uit* zetten.

Instelling	Beschrijving
Aan*	Het huidige menu zal worden getoond wanneer u op DISPLAY drukt
Uit	toont het scherm niet wanneer: <ul style="list-style-type: none"> • er op DISPLAY of AV SELECTION wordt gedrukt • de signaalbron wordt omgeschakeld • het volume wordt geregeld (Schermonderdelen zoals het beginmenu, het gebruikersmenu en eventuele meldingen blijven op het scherm staan, ook al wordt de On-screen Display (OSD) mogelijkheid uit gezet.)

*(Fabrieksinstelling)

Opmerking: Deze instelling is van toepassing op alle signaalbronnen.

Power On Mode

Via deze instelling kunt u automatisch de ingang en het volume bepalen wanneer het toestel aan wordt gezet.

Instelling	Beschrijving
Ingang	INGANG 1 t/m INGANG 6
	Bij inschakelen wordt er direct overgeschakeld naar de geselecteerde ingang
	Last*
	Bij inschakelen wordt de laatst geselecteerde ingang ingeschakeld
Volume	Last*
	stelt het laatst gebruikte volumeniveau in
	0 - 60
	stelt een bepaald volumeniveau in tussen 0 - 60

*(Fabrieksinstelling)

Opmerking: Deze instelling is van toepassing op alle signaalbronnen.

Mirror Mode

Deze instelling geeft het spiegelbeeld van het ontvangen signaal weer.

Instelling	Beschrijving
Aan	Geeft de beelden spiegelverkeerd weer
Uit*	Geeft de beelden normaal weer

*(Fabrieksinstelling)

Opmerking: Deze instelling is van toepassing op alle signaalbronnen.

Banner PIP

Met deze instelling kunt u regelen hoe doorzichtig het inzetbeeld in de PIP (beeld-in-beeld) weergavefunctie wordt en waar op het scherm het inzetbeeld zal verschijnen.

- Translucent: Regelt hoe doorzichtig het inzetbeeld in de beeld-in-beeld weergavefunctie is tussen Uit en 80%. Hoe hoger het percentage, hoe doorzichtiger het inzetbeeld.
- Banner PIP: Bepaalt waar op het scherm het inzetbeeld in de beeld-in-beeld weergavefunctie zal verschijnen

- Banner Input: Bepaalt het ingangssignaal voor het inzetbeeld in de beeld-in-beeld weergavefunctie

Instelling		Beschrijving
Translucent	Aan	De mate van doorzichtigheid van het inzetbeeld kan worden geregeld
	Uit*	Geen effect
Banner PIP	Uit*	Geen effect
	Bottom 1 t/m 3	Deze instellingen bepalen waar het inzetbeeld op het scherm verschijnt
	Mid Low/High	
Top 1 t/m 3		
Banner Input	INPUT 3* t/m 6	Deze instelling bepaalt de signaalbron voor het inzetbeeld

*(Fabrieksinstelling)

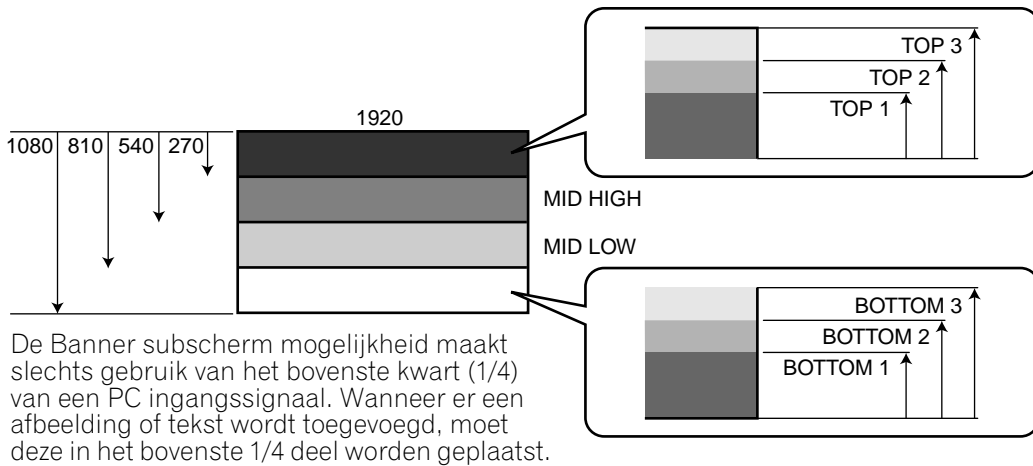

Opmerking: Hoe hoger de resolutie van het beeld op het hoofdscherm, hoe lager het contrast wordt van het inzetbeeld.

Signalen die ondersteuning bieden aan Banner PIP zijn XGA 60 Hz en WXGA 60 Hz.

IP Control Lock

Hiermee kunt u de IP regeling instellingen vergrendelen of vrij geven.

Instelling	Beschrijving
Aan	Vergrendelt de IP regeling instellingen
Uit*	Geen effect

*(Fabrieksinstelling)

Opmerking: Deze instelling is van toepassing op alle signaalbronnen.

Network ID baken

Deze optie verifieert de verbinding tussen de gespecificeerde apparatuur en het Flat Panel Display.

Instelling	Beschrijving
Aan	Schakelt het Netwerk ID baken in
Uit*	Geen effect

*(Fabrieksinstelling)

7 Nuttige informatie

Dit hoofdstuk bevat antwoord op veelgestelde vragen en informatie over hoe u het toestel schoon moet houden en over het oplossen van problemen of verzoeken om service of reparatie. Als u verder nog assistentie nodig heeft, neemt u dan alstublieft contact met ons op zodat wij de problemen waar u mee geconfronteerd wordt kunnen proberen op te lossen. Nogmaals onze hartelijke dank voor het aanschaffen van een Pioneer!

7.1 Veelgestelde vragen (FAQ)

Deze vraag gaat in op sommige van de vragen die onze servicemedewerkers vaak krijgen. Als u uw vraag hier niet aantreft, of als u meer informatie wilt hebben over een bepaald onderwerp, gaat u dan naar de Pioneer website (www.pioneerelectronics.com) voor meer lijsten met veelgestelde vragen (FAQ's) over uw specifieke model of over onze Flat Panel Displays in het algemeen.

Waarom werkt de afstandsbediening niet met mijn Flat Panel Display?

Als u de afstandsbediening op een andere stand zet dan MONITOR, herkent uw Flat Panel Display de signalen niet. Druk op **SELECT** om de afstandsbediening in de juiste stand te zetten zodat de MONITOR indicator oplicht.

Waarom ik steeds dichterbij het toestel moet voordat de afstandsbediening het doet?

Als de batterijen in de afstandsbediening leeg raken, kan het signaal van de afstandsbediening niet sterk genoeg meer zijn. Probeer de afstandsbediening dichterbij het toestel te brengen om het toestel toch te kunnen bedienen. Als het toestel alsnog correct reageert, dient u de batterijen te vervangen. Als het niet uitmaakt hoe dicht u bij het toestel bent, controleer dan of het signaal misschien geblokkeerd wordt. Controleer ook of er misschien andere apparatuur met infrarood afstandsbedieningen in de buurt van het toestel staat opgesteld. Obstakels en andere infraroodsignalen kunnen de werking van de afstandsbediening storen.

Hoe kan ik ervoor zorgen dat de afstandsbediening langer meegaat?

Er zijn verschillende dingen die u kunt doen om uw afstandsbediening langer te laten meegaan. Laat de afstandsbediening niet in de zon liggen, want hierdoor kan de behuizing kromtrekken of vervormen. Voorkom dat er vloeistoffen op de afstandsbediening gemorst worden en droog hem onmiddellijk af als dit toch mocht gebeuren. Haal als dat nodig is de batterijen eruit en laat de afstandsbediening helemaal drogen voor u hem weer gaat gebruiken. Zeer vochtige plekken zijn ook niet goed.

Een andere oorzaak voor problemen met de afstandsbediening is een lekkende batterij. De chemische bestanddelen uit een lekkende batterij kunnen de afstandsbediening verkleuren of beschadigen. Als u ziet dat er een batterij gelekt heeft, haal dan onmiddellijk allebei de batterijen eruit en maak het batterijvak netjes schoon. Vervang beide batterijen door nieuwe.

Kan het signaal van de afstandsbediening van mijn Flat Panel Display andere audiovisuele apparatuur in de war sturen?

Het scherm van het Flat Panel Display zendt zeer zwakke infrarode straling uit. Als er andere apparatuur met een afstandsbediening in de buurt is, zoals een DVR of een stereosysteem, dan is het mogelijk dat deze apparatuur de instructies van de eigen afstandsbediening niet naar behoren kan ontvangen. Probeer de apparatuur in kwestie verder weg te zetten van het Flat Panel Display.

Opmerking: Hoe sterk de infrarode straling van het scherm is, hangt mede af van de beelden die worden weergegeven.

Waarom lijkt het scherm donkerder te worden als een bepaald beeld op het scherm laat staan?

Wanneer er langere tijd stilstaande beelden (zoals foto's en computerbeelden) op het scherm worden weergegeven, zal het scherm iets gedimd worden. Deze functie beschermt het beeldscherm tegen schade door automatisch de helderheid aan te passen. Het scherm zal worden gedimd wanneer het beeld ongeveer drie minuten stilstaat.

Waarom gaat mijn Pioneer Flat Panel Display niet aan?

Het is mogelijk dat de batterijen in uw afstandsbediening leeg zijn, of dat de afstandsbediening kapot is. Controleer of de stekker in het stopcontact zit en of het netsnoer correct is aangesloten aan de achterkant van het toestel. Druk ook op  op het toestel zelf.

Waarom knippert het blauwe aan/uit lampje op mijn Flat Panel Display?

Het is mogelijk dat de interne beveiliging van het toestel om de een of andere reden in werking is getreden. Schakel het toestel eerst uit met , wacht tenminste één (1) minuut en zet het toestel vervolgens weer aan. Als het lampje weer blijft knipperen, dient u de stekker uit het stopcontact te halen. Wacht een paar minuten en doe de stekker dan pas weer in het stopcontact. Als dit het probleem niet oplost, dient u contact op te nemen met uw leverancier of met de Klantenservice van Pioneer (zie de achterflap).

Wat kan ik doen om het najlen of inbranden van beelden te voorkomen?

Najlen of inbranden is een inherent aan plasmatechnologie. Wanneer een beeld langere tijd wordt weergegeven op het scherm voor het verandert of voor het scherm uit wordt gezet, is het mogelijk dat het beeld nog vaag zichtbaar blijft; het zogenaamde najlen. Door gewoon normale bewegende beelden weer te geven of het toestel langere tijd uit te laten staan, zal het vage, najlende beeld meestal vanzelf weer verdwijnen. We raden u aan de volgende stappen te nemen en instellingen te verrichten om najlen of zelfs inbranden van beelden te voorkomen.

- Zet de InstLangeLevensduur op *Aan*.
- Laat stilstaande beelden niet te lang op het scherm staan.

Hoe kan ik mijn Flat Panel Display het beste schoonmaken?

Om het oppervlak van het scherm schoon te maken, dient u dit voorzichtig af te nemen met het meegeleverde droge reinigingsdoekje. Als u te hard over het scherm wrijft, kunt u krassen veroorzaken in de speciale coating. Gebruik een schone, zachte doek (katoen of flanel bijvoorbeeld) voor de behuizing. Raadpleeg "7.2 Schoonmaken" voor details over het schoonmaken van het toestel.

7.2 Schoonmaken

U moet eerst de stekker uit het stopcontact halen voor u uw Flat Panel Display schoon gaat maken.

Reinig het scherm of de glanzende onderdelen aan de voorkant door deze voorzichtig af te nemen met een schone, droge doek, zoals het meegeleverde reinigingsdoekje of een soortgelijke zachte doek (bijv. van katoen of flanel). Gebruik geen natte of vochtige doek, want hierdoor kan er vocht in het binnenwerk van het toestel terecht komen. Een vuile of ruwe doek (of te hard wrijven) kan krassen veroorzaken op de afwerking.

Opmerking: Gebruik geen vloeibare reinigingsmiddelen of sprays op het scherm.

De behuizing van het toestel bestaat voor het merendeel uit plastic. Gebruik geen chemische middelen zoals benzine of verfverdunder om de behuizing schoon te maken. Dergelijke chemische middelen kunnen de afwerking aantasten of andere schade veroorzaken. Gebruik hetzelfde soort doek en reinigingsmethode als beschreven voor de voorkant van het toestel voor de rest van de behuizing.

Opmerking: Plak geen labels, stukken plakband enz. op plekken op het Flat Panel Display die in het zicht liggen. De lijm hiervan kan de afwerking doen verkleuren of aantasten.

7.3 Problemen oplossen & Service-informatie

Algemeen	
Probleem	Mogelijke oplossingen
Geen stroom	<ul style="list-style-type: none"> Controleer of de stekker goed in het stopcontact zit en of het netsnoer goed is aangesloten. Kijk of de hoofdschakelaar van het toestel aan staat. Controleer of de afstandsbediening op MONITOR is ingesteld. <i>Als de indicator rood oplicht, druk dan op MONITOR (⏻) op de afstandsbediening of op de Uit (standby)/Aan toets op het Flat Panel Display zelf.</i>
Het toestel gaat ineens uit	<ul style="list-style-type: none"> Controleer de Stroomvoorziening instellingen. Controleer of de interne temperatuur van het systeem is opgelopen. <i>Reinig de ventilatieopeningen en verwijder eventuele obstakels.</i>
Het toestel doet het niet	<ul style="list-style-type: none"> Externe omstandigheden zoals spanningsfluctuaties, statische elektriciteit enz. kunnen storingen veroorzaken. <i>Haal de stekker uit het stopcontact en wacht vervolgens twee minuten of langer. Doe de stekker weer terug en probeer het opnieuw.</i>
De afstandsbediening doet het niet	<ul style="list-style-type: none"> Controleer eerst of het toestel zelf wellicht uit staat. Druk op de hoofdschakelaar als de ON en STANDBY indicatoren beide uit zijn. Controleer of de afstandsbediening op MONITOR is ingesteld. Kijk of de sensor voor de afstandsbediening niet afgedekt wordt door obstakels die het signaal zouden kunnen blokkeren. Controleer of de batterijen van de afstandsbediening niet leeg zijn en op de juiste manier in het batterijvak zitten. <i>Vervang ze ter controle door nieuwe batterijen.</i> Misschien is er iets veranderd in de verlichting, bijvoorbeeld nieuwe of sterkere lampen, waardoor het signaal gestoord kan worden.

Beeld/Geluid	
Probleem	Mogelijke oplossingen
Geen beeld	<ul style="list-style-type: none"> Controleer de beeldinstellingen. <i>Zet ze terug op de standaardinstellingen indien nodig.</i> Controleer of de aangesloten apparatuur op de juiste manier is geïnstalleerd en ingesteld. Als u beelden van een PC wilt bekijken, controleer dan of het signaal van de PC geschikt is voor dit toestel.
Geen beeld en geen geluid	<ul style="list-style-type: none"> Controleer of de stekker goed in het stopcontact zit en of het netsnoer goed is aangesloten. Kijk of de hoofdschakelaar van het toestel aan staat.
Het scherm ziet er donker uit	<ul style="list-style-type: none"> Controleer of de omgevingslichtsensor niet wordt afgedekt.
Vreemde kleuren en schaduwbeelden of niet correct uitgelijnde beelden	<ul style="list-style-type: none"> Controleer de kamerverlichting voor het effect van recente veranderingen, of veranderlijke natuurlijke lichtbronnen door ramen of deuropeningen. Controleer de kleurinstellingen en breng indien nodig wijzigingen aan.
Het beeld wordt afgekapt of valt gedeeltelijk buiten het scherm	<ul style="list-style-type: none"> Controleer de ingestelde schermafmetingen voor de huidige signaalbron. Controleer of het beeld gecentreerd op het scherm wordt weergegeven.
Wel beeld, maar geen geluid	<ul style="list-style-type: none"> Controleer of de geluidsweergave niet tijdelijk uitgeschakeld is, of dat het volume niet heel laag staat. Controleer of de audio aansluitingen correct verbonden zijn wanneer er een video of PC signaalbron wordt gebruikt.

Beeld/Geluid	
Probleem	Mogelijke oplossingen
Wel geluid, maar geen beeld	<ul style="list-style-type: none"> Controleer of <i>Beeld Uit</i> is geselecteerd onder Stroombesparing in het Stroomvoorziening menu.
Het geluid is verkeerd (alleen aan één kant, of links-rechts verwisseld)	<ul style="list-style-type: none"> Controleer of de luidsprekeraansluitingen links en rechts verwisseld zijn. Controleer of de luidsprekerkabels correct aangesloten zijn en goed vast zitten. Controleer de balans van de geluidswaergave en regel deze indien nodig bij.
De helderheid en kleurwaergave aan de zijkanen van het beeld verschillen van die in het midden	<ul style="list-style-type: none"> Als beelden in de 4:3 stand of in het zg. 'postbus' formaat (met balken) langere tijd achter elkaar, of voor kortere perioden maar verschillende dagen achter elkaar, worden weergegeven, kan het beeld permanent vaag op het scherm zichtbaar blijven (inbranden). <i>Laat beelden zo veel mogelijk op het Volledige scherm weergeven om dit probleem te voorkomen.</i> Zet de Helderheid synchr instelling op <i>Auto</i>. <i>Deze functie past de helderheid van de grijze randmaskers (balken) wordt dan aan de helderheid van de weergegeven beelden aan.</i> Gebruik de <i>InstLangeLevensduur</i> (zie "4.2.1 Verleng de levensduur van uw Flat Panel Display")
Het beeld wordt niet correct weergegeven	<ul style="list-style-type: none"> Controleer de Kleurdecodering instelling bij gebruik van INGANG 2 of INGANG 3 (bladzijden 56 en 57). Controleer de instelling voor het Signaaltype. Controleer de Video instelling bij gebruik van INGANG 5 en INGANG 6 (pagina 58). Controleer de Signaalformaat instelling bij gebruik van INGANG 5 en INGANG 6 (pagina 58).
Na-ijlende beelden	<ul style="list-style-type: none"> Als er een zeer licht of een stilstaand beeld langere tijd is weergegeven voor er werd overgeschakeld naar een donkerder beeld, kan het eerdere beeld vaag zichtbaar blijven of naijlen. Probeer een ander licht beeld weer te geven, het beeld heel snel verschillende keren om te schakelen, of laat een stuk met veel beweging weergeven. Gebruik de <i>InstLangeLevensduur</i> (zie "4.2.1 Verleng de levensduur van uw Flat Panel Display") Laat het Videopatroon weergeven om naijende beelden te verhelpen.

KURO LINK	
Probleem	Mogelijke oplossingen
De KURO LINK werkt niet	<ul style="list-style-type: none"> Controleer de verbindingen tussen dit toestel en de HDMI apparatuur. Controleer of de instellingen voor dit toestel correct zijn. Controleer of de apparatuur in kwestie wel geschikt is voor HDMI verbindingen. Controleer of de instellingen voor de andere apparatuur correct zijn. <i>Raadpleeg voor details de handleiding van de apparatuur in kwestie.</i>
Foutmelding: "Bediening apparaat onmogelijk. Controleer de verbinding."	<ul style="list-style-type: none"> Controleer de verbindingen tussen dit toestel en de HDMI apparatuur. Controleer of de instellingen voor de andere apparatuur correct zijn. <i>Raadpleeg voor details de handleiding van de apparatuur in kwestie.</i>
Geen beeld en geen geluid	<ul style="list-style-type: none"> Controleer de verbindingen tussen dit toestel en de HDMI apparatuur. Controleer of de instellingen voor de andere apparatuur correct zijn. <i>Raadpleeg voor details de handleiding van de apparatuur in kwestie.</i>
Geen beeld	<ul style="list-style-type: none"> Controleer de verbindingen tussen dit toestel en de HDMI apparatuur. Controleer of de instellingen voor de andere apparatuur correct zijn. <i>Raadpleeg voor details de handleiding van de apparatuur in kwestie.</i>

KURO LINK	
Probleem	Mogelijke oplossingen
Geen geluid	<ul style="list-style-type: none"> • Controleer de verbindingen tussen dit toestel en de HDMI apparatuur. • Controleer of de instellingen voor de andere apparatuur correct zijn. <i>Raadpleeg voor details de handleiding van de apparatuur in kwestie.</i> • Controleer of het AV systeem is verbonden met een HDMI aansluiting en of een andere recorder/speler is verbonden met de andere HDMI aansluiting.
Paneel geeft geluid/geruis	<ul style="list-style-type: none"> • Plasmatechnologie gaat normaal gesproken gepaard met een zeker geluid. Voorbeelden: geruis van de ventilator, brommen van elektrische schakelingen, zoemen van het glaspaneel enz.
De helderheid aan de zijkanten van het scherm is niet egaal	<ul style="list-style-type: none"> • Laat beelden op het volledige scherm weergeven tot de helderheid weer mooi egaal verdeeld is. • Wijzig de instellingen in de AV stand.

IP regeling	
Probleem	Mogelijke oplossingen
Het scherm van de webbrowser wordt niet geopend nadat het correcte IP adres is ingevoerd	<ul style="list-style-type: none"> • Controleer of de indicator aan gaat nadat u de <i>LED</i> instelling Aan heeft gezet. • Controleer de kabelverbinding als de indicator niet oplicht. • Controleer of het andere uiteinde van de kabel correct aangesloten is op de PC, hub of router als de indicator niet oplicht.
De indicator licht op, maar het scherm van de webbrowser wordt niet geopend	<ul style="list-style-type: none"> • Controleer of het andere uiteinde van de kabel niet is aangesloten op andere apparatuur dan die voor uw netwerk (Ethernet) (bijvoorbeeld op een telefoonaansluiting). • Controleer bij gebruik van een DHCP of het door de server toegewezen IP adres niet veranderd is (het adres kan veranderd zijn als de DHCP server periodiek de adressen opnieuw toewijst).
Invoeren van een IP adres lukt niet, ook niet nadat de DHCP functie in werking is gesteld	<ul style="list-style-type: none"> • Controleer of de DHCP server in het netwerk in werking is gesteld.
Er verschijnt geen lijst links van het webbedieningsscherm.	<ul style="list-style-type: none"> • Start de browser opnieuw op, voer een URL (internetadres) in de adresbalk in en open vervolgens het web-bedieningsscherm opnieuw.

Als deze informatie het probleem niet verhelpt, kunt u het beste contact opnemen met een officiële Pioneer servicevertegenwoordiger of reparateur. Probeer nooit zelf onderhoudswerkzaamheden aan het toestel uit te voeren. Door de behuizing open te maken of deksels te verwijderen stelt u zichzelf bloot aan mogelijke elektrische schokken en andere risico's, en maakt u bovendien mogelijk uw garantie ongeldig. Verzoek een bevoegde reparateur om uw Flat Panel Display na te kijken.

Hier volgen wat voorbeelden van situaties waarvoor een bevoegde reparateur vereist is:

- Het toestel is gevallen of beschadigd
- Het netsnoer of de stekker is beschadigd
- Er is vloeistof of een voorwerp in het toestel terecht gekomen
- Het toestel is blootgesteld aan regen of water
- Het toestel functioneert merkbaar niet naar behoren

Het kan voorkomen dat een bepaald onderdeel in uw Flat Panel Display het begeeft. Verifieer dat uw bevoegde reparateur uitsluitend vervangingsonderdelen gebruikt die worden gespecificeerd door Pioneer, of onderdelen die dezelfde karakteristieken en prestaties hebben als de originele onderdelen. Gebruik van andere onderdelen kan brand, elektrische schokken of andere gevaren veroorzaken. Wanneer er onderhoud of een reparatie verricht is, moet u de bevoegde reparateur altijd vragen de veiligheid van het toestel te controleren om er zeker van te kunnen zijn dat het toestel naar behoren functioneert.

8 Waarschuwingen

Uw Flat Panel Display is ontworpen voor een lang en productief leven. Er zijn echter wel een paar dingen die u kunt doen om het toestel optimaal te laten presteren. In dit hoofdstuk treft u algemene informatie en specifieke waarschuwingen aan die u helpen uw Flat Panel Display gedurende de hele levensduur van het toestel in tiptop kwaliteit te houden.

Opmerking: Als u uw Flat Panel Display langere tijd niet gebruikt, kunt u het beste zo nu en dan het toestel aanzetten en gebruiken om te zorgen dat het niet achteruit gaat.

8.1 Over de installatie

U kunt het best de originele, door Pioneer ontworpen onderdelen en accessoires gebruiken. Bij gebruik van andere accessoires dan de Pioneer standaard of montagebeugels is het mogelijk dat het toestel niet stevig kan worden gemonteerd, hetgeen kan leiden tot ongelukken en letsel. Raadpleegt u voor aangepaste installaties alstublieft uw leverancier of bevoegde installateur voor u uw Flat Panel Display gaat installeren. Deze professionele experts zijn vertrouwd met de juiste installatietechnieken, inclusief de juiste ventilatie.

Als het toestel gebruikt wordt zonder voldoende ventilatie, kan de temperatuur binnenin zeer hoog oplopen, hetgeen kan leiden tot storingen. Wanneer de omgevingstemperatuur of de inwendige temperatuur een bepaalde waarde overschrijdt, wordt het toestel automatisch uitgeschakeld zodat de onderdelen binnenin kunnen afkoelen en een gevaarlijke situatie wordt voorkomen.

Een storing kan worden veroorzaakt door een enkel probleem, zoals de ventilatie, of door een combinatie van factoren. Pioneer aanvaardt geen aansprakelijkheid voor ongevallen of schade als gevolg van gebruik van onderdelen en/of accessoires van andere fabrikanten, ongeschikte installatieplekken, ondeugdelijke bevestigingen, onjuiste installatiemethoden, fouten bij de bediening, veranderen of verbouwen van de ruimte waar het toestel is opgesteld, of natuurrampen.

Let op de volgende punten voor meer informatie over de installatie:

- Controleer of de ventilatieopeningen niet geheel of gedeeltelijk worden afgedekt.
- Gebruik een stofzuiger in zijn laagste stand om stoffige ventilatieopeningen schoon te maken.
- Houd voldoende ruimte tussen het toestel en de wand, andere apparatuur enz. (zie "2.3 Controleer of de uitgekozen plek geschikt is" voor de minimaal vereiste afstanden)
- Zet het toestel niet in een krappe ruimte met slechte ventilatie.
- Zorg ervoor dat het toestel niet bedekt wordt door, of rust op materialen zoals dekens, stof of doek of tapijt, want hierdoor kunnen de ventilatieopeningen afgedekt worden.
- Gebruik een daarvoor geschikte standaard of bevestiging in plaats van het toestel tegen een wand of andere steun aan te laten leunen.
- Zet het product niet op een kleed of deken.

8.2 Fysieke locatie & Temperatuur

Er kan zich condens vormen op of in het toestel wanneer het van een koude plek naar een warme wordt verplaatst, of net nadat de verwarming of airconditioning is ingeschakeld. Als er zich condens gevormd heeft, mag u het toestel pas aan zetten wanneer alle condens verdampt is. Inschakelen van het toestel wanneer er condens gevormd is kan het toestel beschadigen of leiden tot storingen.

8.3 Richtlijnen voor het gebruik

Lees de volgende informatie zorgvuldig door zodat u maximaal kunt profiteren van uw Pioneer Flat Panel Display. Net als alle beeldschermen op fosforbasis, inclusief conventionele televisies met een beeldbuis, zal ook het scherm van dit Flat Panel Display in de loop der jaren langzaam iets van zijn helderheid verliezen. Bovendien kunnen stilstaande beelden die langere tijd weergegeven worden een nadelige invloed op de beeldweergave hebben. Volg de onderstaande richtlijnen om zo lang mogelijk van heldere en wonderschone beelden te kunnen blijven genieten.

- Zet het Flat Panel Display uit (standby) wanneer u het niet gebruikt.
- Vermijd weergave van stilstaande beelden of te vaak weergegeven van hetzelfde beeld op het scherm (bijvoorbeeld beelden met een ondertitelingsbalk, spelletjes met een deel van het beeld dat niet verandert enz.).
- Sluit de aanduidingen op het scherm (OSD) van een DVD-speler, videorecorder of andere apparatuur wanneer u deze niet gebruikt.
- Laat niet te lang stilgezette of gepauzeerde beelden op het scherm staan.
- Vermijd weergave voor langere tijd van beelden met zeer lichte en zeer donkere partijen.

- Schakel de SPEL stand in via het AV Selectie submenu om spelletjes te spelen, maar probeer het gebruik van deze mogelijkheid te beperken tot niet meer dan twee uur achter elkaar.
- Laat video met veel beweging weergeven in de BREEDBEELD of VOLLEDIG stand nadat u een spelletje heeft gespeeld of stilstaande/PC beelden heeft laten weergeven. De aanbevolen tijd voor weergave van bewegende beelden is drie keer zo lang als het spelletje of de PC beelden zijn weergegeven.
- Laat video met veel beweging weergeven in de BREEDBEELD of VOLLEDIG stand nadat u materiaal heeft laten weergeven met maskers aan de boven-, onder- of zijkanten (zwarte balken). Langdurige weergave van materiaal met randmaskers zonder daarvoor te compenseren, kan leiden tot ongelijkmatige slijtage van de plasmacellen.

8.4 Interferentie of ruis

Interferentie van elektronische signalen, met als resultaat *videoruis* of *witte ruis (sneeuw)* kan allerlei oorzaken hebben. De meest voorkomende oorzaken worden hieronder vermeld.

Infrarode stralen

Het Flat Panel Display produceert infraroodstraling vanwege de manier waarop plasmatechnologie werkt. Afhankelijk van de manier waarop het Flat Panel Display wordt gebruikt, is het mogelijk dat de afstandsbedieningen van andere apparatuur in de buurt er een negatieve invloed van ondervinden. Draadloze hoofdtelefoons die gebruik maken van infrarood kunnen interferentie en daardoor storende ruis ondervinden. In een dergelijk geval kunt u het beste de apparatuur in kwestie zo plaatsen dat de sensoren voor de afstandsbedieningen niet meer gestoord worden.

Radiosignalen

Alhoewel dit Flat Panel Display voldoet aan alle eisen, kan het wel degelijk invloed hebben op de signalen voor apparatuur in de buurt. Als uw radio, PC, videorecorder of andere elektrische apparatuur gestoord wordt door dit toestel, zet de apparatuur in kwestie dan verder bij het toestel vandaan.

Aandrijving van het Flat Panel Display

Uw Flat Panel Display bestaat uit allemaal heel kleine beeldpuntjes die licht produceren aan de hand van de ontvangen videosignalen. Vanwege de manier waarop dit gebeurt is het mogelijk dat u een licht gezoem of een elektrisch gebrom uit het toestel hoort komen. Dit is een normaal geluid voor een Flat Panel Display en duidt niet op een storing.

De ventilatoren van het Flat Panel Display

Soms zult u het geluid van een ventilatormotor kunnen horen. Dit lichte geruis wordt veroorzaakt wanneer een ventilator harder gaat draaien omdat de temperatuur in het Flat Panel Display hoger wordt. Dit is normaal voor dit toestel en duidt niet op een storing.

8.5 Eigenschappen van fosfor

Hieronder volgen enkele typische effecten en karakteristieken van op fosfor gebaseerde matrixschermen die als zodanig niet onder de garantie vallen:

- Permanent achterblijvende beelden in de fosforhoudende elementen van het beeldscherm
- Aanwezig zijn van één of een klein aantal inactieve lichtcellen
- Geluid gegenereerd door ventilatoren, elektrische schakelingen (gebrom), onderdelen van de behuizing enz

8.6 Informatie over de beeldweergave, inclusief najlen en inbranden

Afmetingen van het menuvenster (na omschakelen videosignaal)

Programma's kunnen worden uitgezonden in Hoge Definitie (HD) of in Standaard Definitie (SD). Dit Flat Panel Display past zich automatisch aan het soort signaal aan. Als het soort signaal verandert terwijl er een menu op het scherm wordt weergegeven (bijvoorbeeld van HD naar SD of van SD naar HD), is het mogelijk dat het menu tijdelijk verkleind of vergroot wordt weergegeven, tot het toestel de aanpassing heeft doorgevoerd. Deze aanpassing wordt bijvoorbeeld verricht wanneer er heen en weer wordt geschakeld tussen een televisieprogramma en een DVR, of wanneer een opgenomen programma heen en weer schakelt tussen de verschillende soorten definitie terwijl er een menu wordt weergegeven. Na een paar seconden zal het menu weer met de normale afmetingen worden weergegeven. Dit is normaal en duidt niet op een probleem met uw Flat Panel Display.

Informatie over beeldpunten

Plasmaschermen tonen beelden door middel van pixels of beeldpunten. Pioneer Flat Panel Displays bestaan uit een zeer groot aantal van deze beeldpunten. De afmetingen van het beeldscherm bepalen het aantal beeldpunten. Bij de KRP-600M/KRP-500M bestaat het 50"/60" beeldscherm uit meer dan 6,2 miljoen beeldpunten. Alle Pioneer beeldschermen worden vervaardigd met zeer hoogstaande en ultra-precieze technologie en ondergaan een individuele kwaliteitscontrole.

In zeer zeldzame gevallen is het mogelijk dat sommige pixels (beeldpunten) permanent uitgeschakeld zijn, of juist permanent ingeschakeld, zodat er een vast zwart of gekleurd puntje op het scherm te zien is. Dit verschijnsel hebben alle plasmaschermen met elkaar gemeen omdat het een gevolg is van de huidige stand der techniek.

8.7 Voorkomen van inbranden

Na-ijlende beelden

Als een beeld met een zeer hoge piekluminantie (heel erg lichte plek) of een stilstaand beeldelement, zoals de tijd of een kanaallogo, langer dan een minuut wordt weergegeven, is het mogelijk dat het beeld naijlt vanwege de resterende elektrische lading. Naijlende beelden zijn vage resten van een beeld of beeldelement die zichtbaar blijven nadat de beelden zelf niet meer wordt weergegeven. Dit duidt echter niet op een storing. De naijlende beelden zullen vanzelf verdwijnen wanneer er bewegende beelden op het hele scherm worden weergegeven.

Inbranden van beelden

Als de hele tijd hetzelfde beeld wordt weergegeven, of voor kortere tijd maar verschillende dagen achter elkaar, is het mogelijk dat het beeld permanent op het scherm achterblijft. Dit achterblijvende beeld is permanent omdat de fluorescerende materialen op die plek verbrand zijn. Ingebrande beelden kunnen na verloop van tijd, na weergave van andere video's, vervagen maar zullen nooit meer helemaal verdwijnen. Inbranden van beelden kan gemakkelijker gebeuren in de periode direct na aankoop van het product.

Voorbeelden van beelden die gemakkelijk kunnen inbranden

- Als er vaak beelden met een 4:3 beeldverhouding worden weergegeven kan het scherm inbranden, vooral op de grens met de zwarte of grijze balken links en rechts.
- Als er vaak beelden met een 14:9 of 16:9 beeldverhouding worden weergegeven kan het scherm inbranden, vooral op de grens met de zwarte of grijze balken boven en beneden.
- Als er vaste beeldelementen zoals de tijd of een kanaallogo langere tijd of herhaaldelijk worden weergegeven, kunnen deze elementen inbranden.
- Als er stilstaande beelden, zoals een vast beeld van een PC of spelcomputer, langere tijd achtereen worden weergegeven, kunnen deze beelden inbranden.

Voorkom inbranden

Om inbranden zoveel mogelijk te voorkomen, raden we u aan de onderstaande richtlijnen te volgen.

- Probeer zo weinig mogelijk beelden weer te geven die gemakkelijk kunnen inbranden.
- Laat beelden zoveel mogelijk in breedbeeld weergegeven (zonder zwarte of grijze randmaskers). Gebruik de **SCREEN SIZE** toets op de afstandsbediening om breedbeeldweergave in te stellen op uw Flat Panel Display (BREEDBEELD, bijvoorbeeld). Raadpleeg "5.2.1 Kies een Schermformaat (automatisch of handmatig)".
- Stel automatische instelling van het schermformaat in (pagina 37) en zet de Randmasker detectie op Functie 1 of Functie 2 (pagina 40).
- Zet Helderheid synchr op Auto (om de helderheid van de randmaskers aan te passen aan die van de weergegeven beelden) wanneer er 4:3 beelden worden weergegeven en de Randmasker detectie op Functie 1 of Functie 2 staat. Raadpleeg "Lichter maken van randmaskers" op pagina 41. Door de Stroombesparing op Functie 1 te zetten, kan het effect nog verbeterd worden (Zie pagina 33).
- Laat de Orbiter aan staan (zie pagina 33).

Instellingen langere levensduur

De Instellingen voor een langere levensduur optimaliseren deze gerelateerde instellingen in één keer om inbranden te voorkomen. Zie "4.2.1 Verleng de levensduur van uw Flat Panel Display" voor details.

De Orbiter schermbeveiliging

De Orbiter is een andere ingebouwde schermbeveiliging tegen het inbranden van beelden. De Orbiter verschuift het beeld automatisch telkens een onmerkbaar klein stukje over het scherm. Raadpleeg "4.2.4 Inschakelen van de Orbiter schermbeveiliging" voor meer informatie over deze functie.

8.8 Veiligheidsvoorzorgen

Een van de hoogste prioriteiten bij het ontwerpen en fabriceren van uw Flat Panel Display is de veiligheid. Onjuist gebruik kan echter een elektrische schok en/of brand veroorzaken. Om gevaar te voorkomen moet u de onderstaande instructies opvolgen bij het installeren, gebruiken en schoonmaken van uw Flat Panel Display.

- Lees & bewaar de handleiding - Lees alle informatie betreffende het gebruik en de gebruiker die bij uw Flat Panel Display geleverd wordt.
- Omgeving - Installeer het toestel niet op een plek waar het bloot kan staan aan grote hoeveelheden stof, extreme temperaturen, hoge vochtigheid, direct zonlicht, of aan trillingen, stoten of schokken. Zorg er ook voor dat er geen vloeistoffen of voorwerpen in het Flat Panel Display terecht kunnen komen.
- Schoonmaken - Raadpleeg de paragraaf hierboven voor de juiste manier om uw Flat Panel Display schoon te maken.
- Water & vocht - Gebruik of plaats uw toestel niet in de buurt van water of andere vloeistoffen. Denk hierbij aan de badkamer, de gootsteen in de keuken of de wasmachine, een vochtige kelder, bij een zwembad enz.
- Stroom - Zet het toestel helemaal UIT voor u andere apparatuur gaat aansluiten. Gebruik alleen een geaard stopcontact voor dit toestel.

8.9 Juridische kennisgevingen

8.9.1 Veiligheid

WAARSCHUWING: Dit apparaat is uitgerust met een drie-draden (geaarde) stekker - de stekker heeft dus een derde pen (aardpen). Deze stekker past alleen in een geaard stopcontact. Als u de stekker niet in het stopcontact kunt steken, moet u contact opnemen met een bevoegde elektricien om het stopcontact te laten vervangen door een geaard stopcontact. Verwijder nooit de aardbeveiliging van de stekker.

D3-4-2-1-6_A_Du

WAARSCHUWING: Om brand te voorkomen, mag u geen open vuur (zoals een brandende kaars) op de apparatuur zetten.

D3-4-2-1-7a_A_Du

PAS OP MET DE VENTILATIE:

Zorg er al bij de installatie van dit toestel voor dat er voldoende ruimte rond dit toestel is voor ventilatie en koeling. Zie bladzijde 15 voor de minimaal vereiste afstanden.

WAARSCHUWING: De sleuven en andere openingen in de behuizing zijn bedoeld voor de ventilatie zodat het product betrouwbaar kan blijven werken zonder oververhit te raken. Om brandgevaar te voorkomen, mogen deze openingen nooit geblokkeerd worden of afgedekt met andere voorwerpen (zoals kranten, tafellakens, gordijnen enz.), of doordat het de apparatuur wordt gebruikt op een dik tapijt of een bed of iets dergelijks.

Gebruiksomgeving

Temperatuur en vochtigheidsgraad op de plaats van gebruik:

+0 °C tot +40 °C (+32 °F tot +104 °F), minder dan 85 % RH (ventilatieopeningen niet afgedekt)

Zet het apparaat niet op een slecht geventileerde plaats en stel het apparaat ook niet bloot aan hoge vochtigheid of direct zonlicht (of sterke kunstmatige verlichting).

D3-4-2-1-7c_A_Du

WAARSCHUWING: Gebruik of bewaar batterijen niet in direct zonlicht of op een hete plaats, zoals in de auto of bij een kachel. Batterijen kunnen hierdoor gaan lekken, oververhitten, exploderen of in brand vliegen. Bovendien reduceert dit de levensduur of prestatie van de batterijen.

D3-4-2-3-3_Du

9 Aanhangsel

9.1 Fabrikantencodes voor de afstandsbediening

9.1.1 Kabel

Merk/Code	Merk/Code	Merk/Code	Merk/Code	Merk/Code	Merk/Code
<u>A-Mark</u> 0008, 0144, 0277	<u>Century</u> 0008	<u>Hitachi</u> 0003, 0008	<u>Noos</u> 0817	<u>Prism</u> 0012	<u>Supercable</u> 0276
<u>ABC</u> 0003, 0008, 0237	<u>Daeryung</u> 0008, 0277, 0477, 0877, 1877	<u>Humax</u> 1981	<u>Nova Vision</u> 0008, 0277	<u>Pulsar</u> 0000	<u>Telewest</u> 1068
<u>Accuphase</u> 0003	<u>Digeo</u> 1187	<u>Insight</u> 0476, 0810	<u>Novaplex</u> 0008, 0277	<u>PVP Stereo</u> 0003	<u>Thomson</u> 1981
<u>Acorn</u> 0237	<u>Director</u> 0476	<u>Jerrold</u> 0003, 0012, 0276, 0476, 0810	<u>NSC</u> 0012	<u>Visual Matrix</u> 0000	<u>Time Warner</u> 1877
<u>Action</u> 0237	<u>DX Antenna</u> 1500	<u>Kabel</u> <u>Deutschland</u> 1981	<u>NL</u> 0003, 0276, 0277, 1060, 1068	<u>Quasar</u> 0000	<u>Tocom</u> 0012
<u>Active</u> 0237	<u>Encon</u> 0008	<u>Kabelvision</u> 0003	<u>Ono</u> 1068	<u>Regal</u> 0276	<u>Torx</u> 0003
<u>ADB</u> 1927	<u>Fosgate</u> 0276	<u>Kloss</u> 0277	<u>Optus</u> 0276, 1060	<u>Runco</u> 0000	<u>Toshiba</u> 0000, 1509
<u>Americast</u> 0899	<u>Foxtel</u> 1222	<u>KNC</u> 0008	<u>Pace</u> 0008, 0237, 0877, 1060, 1068, 1577, 1877	<u>Salora</u> 0000	<u>Trans PX</u> 0276
<u>Amstrad</u> 1222	<u>France Telecom</u> 0817	<u>LG</u> 0144	<u>Panama</u> 0107	<u>Sagem</u> 0817	<u>IS</u> 0003
<u>Archer</u> 0237	<u>Freebox</u> 1482	<u>Macab</u> 0817	<u>Panasonic</u> 0000, 0008, 0107, 0144, 1488	<u>Salora</u> 0000	<u>United Cable</u> 0003, 0276
<u>Auna</u> 0277	<u>Fujitsu</u> 1497	<u>Melita</u> 0003	<u>Paragon</u> 0000, 0008, 0525	<u>Scientific</u> 0144, 1060, 1666	<u>US Electronics</u> 0003, 0008, 0276, 0277
<u>Austar</u> 0012, 0276	<u>Galaxi</u> 0008	<u>Memorex</u> 0000	<u>Paragon</u> 0000, 0008, 0525	<u>Atlanta</u> 0000, 0003, 0008, 0012, 0237, 0277, 0477, 0877, 1877	<u>Videoway</u> 0000
<u>BCC</u> 0276	<u>GE</u> 0144, 0237	<u>Mitsubishi</u> 0003	<u>Penney</u> 0000	<u>Salora</u> 1006, 1460	<u>Visiopass</u> 0817
<u>Bell South</u> 0899	<u>Gehua</u> 0476	<u>Motorola</u> 0276, 0476, 0810, 1187, 1376	<u>Philips</u> 0317, 0817, 1305	<u>Sprucer</u> 0144	<u>Zenith</u> 0000, 0008, 0525, 0899
<u>Birmingham</u> <u>Cable</u>	<u>General</u> <u>Instrument</u>	<u>MultiVision</u> 0012	<u>Pioneer</u> 0144, 0533, 0877, 1021, 1500, 1877	<u>Starcom</u> 0003	
<u>Communications</u> 0276	0003, 0012, 0276, 0476, 0810	<u>NEC</u> 1496		<u>StarHub</u> 0276, 1927	
<u>British Telecom</u> 0003	<u>Gibraltar</u> 0003	<u>NET</u> 0012, 0277		<u>Sumitomo</u> 1500	
<u>Cable &</u> <u>Wireless</u> 1068	<u>GoldStar</u> 0144				

9.1.2 Satelliet

Merk/Code	Merk/Code	Merk/Code	Merk/Code	Merk/Code	Merk/Code
<u>@sat</u> 1300	<u>Big Sat</u> 1457	<u>D-box</u> 0723, 1114	<u>Engel</u> 1251	<u>Hauppauge</u> 1672	<u>Kathrein</u> 0173, 0200,
<u>@Sky</u> 1334	<u>Black Diamond</u> 1284	<u>Daewoo</u> 1111	<u>Esat</u> 0879	<u>HB</u> 1214	1416, 1561, 1567
<u>ADB</u> 0642, 0887, 1367	<u>Blaupunkt</u> 0173	<u>Digifusion</u> 1645	<u>EuroLine</u> 1251	<u>Hills</u> 1232, 2209	<u>Kenwood</u> 0853
<u>Akai</u> 0200	<u>Boca</u> 1232	<u>Digihome</u> 1284	<u>Expressvu</u> 0775, 1775	<u>Hirschmann</u> 0173, 1111,	<u>Kreiling</u> 1626
<u>Alba</u> 1284	<u>Boston</u> 1251	<u>DigiLogic</u> 1284	<u>Ferguson</u> 1291	1232, 1412	<u>Kreiselmeier</u> 0173
<u>Allsat</u> 0200	<u>Brainwave</u> 1672	<u>DigiQuest</u> 1300, 1457	<u>FMD</u> 1251, 1413,	<u>Hitachi</u> 0749, 0819,	<u>L&S Electronic</u> 1334
<u>Allvision</u> 1232, 1334, 1412	<u>British Sky</u> <u>Broadcasting</u> 0847, 1175	<u>DigiSat</u> 1232	1457	1250, 1284	<u>LaSAT</u> 0173
<u>AlphaStar</u> 0772	<u>BskyB</u> 0847, 1175	<u>Digisky</u> 1457	<u>Foxtel</u> 0879, 1176	<u>Homecast</u> 1214	<u>Lemon</u> 1334
<u>Amstrad</u> 0847, 1113, 1175	<u>Bush</u> 1284, 1645, 1672	<u>Digiturk</u> 1076	<u>Fuba</u> 0173, 1214, 1251	<u>Hornet</u> 1300	<u>Lenoxx</u> 1611
<u>Aonvision</u> 2279	<u>Canal</u> 0853	<u>DiPro</u> 1367	<u>Funai</u> 1377	<u>Houston</u> 0775	<u>LG</u> 1414
<u>Apro</u> 1672	<u>Canal Digital</u> 0853	<u>DirecTV</u> 0099, 0247, 0392, 0566,	<u>Galaxis</u> 0853, 0879, 1111	<u>HTS</u> 0775, 1775	<u>Listo</u> 1626
<u>Armstrong</u> 0200	<u>Canal Satellite</u> 0853	0639, 0749, 0819, 1076, 1108, 1142,	<u>GbSAT</u> 1214	<u>Hughes</u> <u>Network</u> <u>Systems</u> 0749, 1142, 1442, 1749	<u>Lodoss</u> 1284
<u>Arnion</u> 1300	<u>Canal+</u> 0853	1377, 1392, 1414, 1442, 1609, 1639, 1749, 1856	<u>GE</u> 0392, 0566	<u>Humax</u> 1176, 1427, 1675, 1808	<u>Logik</u> 1284
<u>Asat</u> 0200	<u>Centrex</u> 1457	<u>Dish Network</u> <u>System</u> 0775, 1505, 1775	<u>Gecco</u> 1412	<u>iCan</u> 1367	<u>Magnavox</u> 0722
<u>ASCI</u> 1334	<u>Century</u> 0856	<u>Dishpro</u> 0775, 1505, 1775	<u>General</u> <u>Instrument</u> 0869	<u>ID Digital</u> 1176	<u>Marantz</u> 0200
<u>AssCom</u> 0853	<u>CGV</u> 1413, 1567	<u>Dishpro</u> 0775, 1505, 1775	<u>General Satellite</u> 1176	<u>Imperial</u> 1334, 1429, 1672	<u>Maspro</u> 0173
<u>Astro</u> 0173, 1100, 1113	<u>Chaparral</u> 0216	<u>Dishpro</u> 0775, 1505, 1775	<u>Globo</u> 1251, 1334, 1412, 1429, 1626	<u>Indovision</u> 0856, 0887	<u>Matsui</u> 0173, 1284
<u>Atsat</u> 1300	<u>Chess</u> 1334, 1626	<u>DNT</u> 0200	<u>GOD Digital</u> 0200	<u>Innova</u> 0099	<u>Maximum</u> 1334
<u>AtSky</u> 1334	<u>CityCom</u> 1176, 1232	<u>Draco</u> 1375	<u>GOI</u> 0775, 1775	<u>Interstar</u> 1214	<u>McIntosh</u> 0869
<u>Audioline</u> 1672	<u>Classic</u> 1672	<u>Dream</u> <u>Multimedia</u> 1237	<u>Gold Box</u> 0853	<u>ISkyB</u> 0887	<u>Mediabox</u> 0853
<u>Aurora</u> 0642, 0879, 1433	<u>Clatronic</u> 1413	<u>DSE</u> 1375	<u>GoldMaster</u> 1334	<u>ITT Nokia</u> 0723	<u>Mediacom</u> 1206
<u>Austar</u> 0642, 0879, 1176	<u>CNS</u> 1367	<u>DSTV</u> 0642, 0879, 1433	<u>Goodmans</u> 1284, 1291	<u>Jadeworld</u> 0642	<u>MediaSat</u> 0853
<u>Axil</u> 1457	<u>Comag</u> 1232, 1412, 1413	<u>Durabrand</u> 1284	<u>Gradiente</u> 0099, 0856, 0887	<u>Jaeger</u> 1334	<u>Medion</u> 1232, 1334, 1412, 1626
<u>Axis</u> 1111	<u>Coship</u> 1457	<u>Echostar</u> 0775, 0853, 1323, 1409, 1505, 1775	<u>Grandin</u> 1626	<u>Jerrold</u> 0869	<u>Mega</u> 0200
<u>B@ytronic</u> 1412	<u>Crown</u> 1284	<u>Elap</u> 1567	<u>Grundig</u> 0173, 0847, 0853, 0879, 1284, 1291	<u>JVC</u> 0492, 0775, 1775	<u>Metronic</u> 1334, 1375
<u>Bell ExpressVu</u> 0775	<u>Cyfra+</u> 1076	<u>Elta</u> 0200	<u>Hanseatic</u> 1100	<u>Kaon</u> 1300	<u>Metz</u> 0173
	<u>Cyrus</u> 0200			<u>KaTelco</u> 1111	<u>Mitsubishi</u> 0749
					<u>Morgan's</u> 0200, 1232, 1412

Merk/Code	Merk/Code	Merk/Code	Merk/Code	Merk/Code	Merk/Code
<u>Motorola</u> 0856, 0869	<u>Panasonic</u> 0247, 0701,	<u>RFT</u> 0200	<u>Sky Brazil</u> 0856, 0887	<u>Technosat</u> 1206	<u>Twinner</u> 1611
<u>MTEC</u> 1214	0847, 1304, 1404	<u>Roadstar</u> 0853	<u>SKY Italia</u> 0853	<u>Technosonic</u> 1672	<u>UFC</u> 0879
<u>Multibroadcast</u> 0642, 0879	<u>Panda</u> 0173	<u>Rollmaster</u> 1413	<u>Sky XL</u> 1251, 1412	<u>Technotrend</u> 1429	<u>UltimateTV</u> 1392
<u>Multichoice</u> 0642, 0879, 1433	<u>peekTon</u> 1457	<u>Rownsonic</u> 1567	<u>Sky+</u> 1175	<u>Techwood</u> 1284, 1626	<u>Uniden</u> 0722
<u>Myryad</u> 0200	<u>Philips</u> 0099, 0173,	<u>SAB</u> 1251	<u>Skymaster</u> 1334, 1409, 1567, 1611	<u>TELE System</u> 1251, 1409, 1611	<u>Unisat</u> 0200
<u>NEOTION</u> 1334	0200, 0722, 0749, 0775, 0819, 0847,	<u>Saba</u> 0820	<u>Skymax</u> 0200	<u>TeleClub</u> 1367	<u>United</u> 1251
<u>Netsat</u> 0099, 0887	0853, 0856, 0887, 1076, 1114, 1142, 1442, 1672, 1749	<u>Sagem</u> 0820, 1114	<u>Skyplus</u> 1232, 1334, 1412	<u>Telestar</u> 1100, 1251, 1334, 1626, 1672	<u>Universum</u> 0173, 1251
<u>Neuling</u> 1232	<u>Pino</u> 1334	<u>Samsung</u> 0853, 1108, 1142, 1206, 1276, 1377, 1442, 1458, 1570, 1609	<u>Skyvision</u> 1334	<u>Televise</u> 1214, 1300, 1334	<u>Variosat</u> 0173
<u>Next Level</u> 0869	Pioneer 0329, 0853, 1308	<u>Sanyo</u> 1219	<u>SL</u> 1672	<u>Televisa</u> 0887	<u>Ventana</u> 0200
<u>Nikko</u> 0200, 0723	PMB 1611	<u>Sat Control</u> 1300	<u>SM Electronic</u> 1409	<u>Telewire</u> 1232	<u>Vestel</u> 1251
<u>Nokia</u> 0723, 0853, 1023, 1223	<u>Preisner</u> 1113	<u>SAT+</u> 1409	<u>Smart</u> 1113, 1232, 1404, 1413	<u>Tevion</u> 1409, 1672	<u>Victor</u> 0492
<u>Nordmende</u> 1611	<u>Premier</u> 0723, 0853, 1429	<u>Satelco</u> 1232	<u>Sony</u> 0639, 0847, 0853, 1558, 1639	<u>Thomson</u> 0392, 0566, 0820, 0847, 0853, 1046, 1175, 1291	<u>ViewSat</u> 1232
<u>OctalTV</u> 1505	<u>Primacom</u> 1111	<u>Satplus</u> 1100	<u>Star</u> 0887	<u>Tiny</u> 1672	<u>Visiosat</u> 1413, 1457
<u>Omega</u> 0887	<u>Primestar</u> 0869	<u>Schaub Lorenz</u> 1214	<u>Star Choice</u> 0869	<u>Tividi</u> 1429	<u>Viva</u> 0856
<u>Opentel</u> 1232, 1412	<u>Proscan</u> 0392, 0566	<u>Schneider</u> 1206, 1251	<u>Star Trak</u> 0772, 0869	<u>Tivo</u> 1142, 1442	<u>Voom</u> 0869
<u>Optex</u> 1611, 1626	<u>QNS</u> 1367, 1404	<u>Schwaiger</u> 1111, 1334, 1412, 1457	<u>Starlite</u> 0200	<u>Tokai</u> 0200	<u>Wavelength</u> 1232, 1413
<u>Optus</u> 0879	<u>Radiola</u> 0200	<u>Sedea</u> <u>Electronique</u> 1206, 1626	<u>Strong</u> 0820, 0853, 0879, 1284, 1300, 1409, 1626	<u>Tonna</u> 1611	<u>Wharfedale</u> 1284
<u>Orbis</u> 1232, 1334, 1412	<u>RadioShack</u> 0566, 0775, 0869	<u>SFG</u> 1251, 1626	<u>Star Choice</u> 0869	<u>Topfield</u> 1206, 1208	<u>Wisi</u> 0173, 1232
<u>Orbitech</u> 1100	<u>Radix</u> 1113	<u>Septimo</u> 1375	<u>Star Trak</u> 0772, 0869	<u>Toshiba</u> 0749, 0790, 1284, 1749	<u>Worldsat</u> 1214, 1251
<u>P/Sat</u> 1232	<u>RCA</u> 0143, 0392, 0566, 0775, 0855, 1142, 1291, 1392, 1442	<u>Serd</u> 1412	<u>Starlite</u> 0200	<u>TPS</u> 0820	<u>Xsat</u> 0847, 1214, 1323
<u>Pace</u> 0200, 0329, 0847, 0853, 0887, 1175, 1323, 1423	<u>Rebox</u> 1214	<u>Servimat</u> 1611	<u>Starlite</u> 0200	<u>Triax</u> 0200, 0853, 1113, 1251, 1291, 1611, 1626	<u>Xtreme</u> 1300
<u>Pacific</u> 1284, 1375	<u>Regal</u> 1251	<u>ServiSat</u> 1251	<u>Starlite</u> 0200	<u>TT-micro</u> 1429	<u>Yakumo</u> 1413
<u>Packard Bell</u> 1111		<u>Siemens</u> 0173, 1334, 1429	<u>Strong</u> 0820, 0853, 0879, 1284, 1300, 1409, 1626	<u>Supernova</u> 0887	<u>Yes</u> 0887
<u>Palcom</u> 1409		<u>SKY</u> 0099, 0847, 0856, 0887, 1175, 1856	<u>Starlite</u> 0200	<u>Supratech</u> 1413	<u>Zehnder</u> 1232, 1251, 1334, 1412, 1413
<u>Panasat</u> 0879, 1433			<u>Systec</u> 1334	<u>Supernova</u> 0887	<u>Zenith</u> 0856, 1856
			<u>Teac</u> 1251	<u>Supernova</u> 0887	<u>Zeta Technology</u> 0200
			<u>TechniSat</u> 1100, 1195	<u>Supernova</u> 0887	<u>Zinwell</u> 2280

9.1.3 Videorecorder

Merk/Code	Merk/Code	Merk/Code	Merk/Code	Merk/Code	Merk/Code
<u>A-Mark</u> 0000, 0037, 0278	<u>Alba</u> 0000, 0081, 0209, 0278, 0315, 0348	<u>ASA</u> 0037, 0081	<u>Bell & Howell</u> 0000, 0035, 0039, 0048	<u>Bush</u> 0000, 0081, 0209, 0278, 0315, 0348, 0642	<u>CCE</u> 0278
<u>ABS</u> 1972	<u>Alienware</u> 1972	<u>Astra</u> 0035	<u>Bestar</u> 0278	<u>Calix</u> 0037	<u>CGE</u> 0000
<u>Accurian</u> 0000	<u>Allegro</u> 0039	<u>Asuka</u> 0000, 0037, 0038, 0081	<u>Black Diamond</u> 0642	<u>Candle</u> 0037, 0038	<u>Changhong</u> 0048, 0081
<u>Admiral</u> 0039, 0047, 0048, 0060, 0121, 0209	<u>Allstar</u> 0081	<u>Audio-Technica</u> 0058	<u>Black Panther</u> 0278	<u>Canon</u> 0035	<u>Cimeline</u> 0209
<u>Adventura</u> 0000, 0037	<u>America Action</u> 0278	<u>Audiolab</u> 0081	<u>Blaupunkt</u> 0081, 0162, 0226	<u>Carena</u> 0081, 0209	<u>Cineral</u> 0278
<u>Aiko</u> 0278	<u>American High</u> 0035, 0081	<u>Audiosonic</u> 0278	<u>Blue Sky</u> 0037, 0209, 0278, 0348, 0642	<u>Carrefour</u> 0045	<u>Citizen</u> 0000, 0035, 0037, 0209, 0278
<u>Aim</u> 0278, 0348,	<u>Amstrad</u> 0000, 0278	<u>Audiovox</u> 0037, 0038, 0278	<u>Brandt</u> 0320	<u>Carver</u> 0035, 0081	<u>Classic</u> 0037
<u>0642</u>	<u>Anam</u> 0037, 0162, 0226, 0278	<u>Avis</u> 0000	<u>Brinkmann</u> 0209, 0348	<u>Casio</u> 0000	<u>Clatronic</u> 0000
<u>Aiwa</u> 0000, 0032, 0037, 0209, 0348, 1291	<u>Anam National</u> 0162, 0226, 1162, 1562	<u>AVP</u> 0000	<u>Broksonic</u> 0121, 0184, 0209, 0348	<u>Cathay</u> 0278	<u>Colortyme</u> 0035, 0045, 0060, 0278
<u>Akai</u> 0037, 0315, 0348, 0642	<u>Ansonic</u> 0000	<u>Awa</u> 0037, 0043, 0278, 0642			<u>Colt</u> 0000
	<u>Aristona</u> 0081	<u>Baird</u> 0000, 0278			<u>Condor</u> 0278
		<u>Basic Line</u> 0278			<u>Craig</u> 0037, 0047

Merk/Code	Merk/Code	Merk/Code	Merk/Code	Merk/Code	Merk/Code
<u>Criterion</u> 0000	<u>Durabrand</u> 0038, 0039, 0642	<u>Funai</u> 0000, 0037, 0278	<u>Hanseatic</u> 0037, 0038, 0081, 0209	<u>International</u> 0037, 0278, 0642	<u>Lenco</u> 0278
<u>Crosley</u> 0000, 0035, 0081, 0149	<u>Dynatech</u> 0000	<u>Galaxi</u> 0000	<u>Harley Davidson</u> 0000	<u>Intervision</u> 0000, 0037, 0209, 0278, 0348	<u>LG</u> 0000, 0037, 0038, 0042, 0045, 0209, 0225, 0278
<u>Crown</u> 0037, 0278	<u>Elbe</u> 0038, 0278	<u>Galaxis</u> 0278	<u>Harman/Kardon</u> 0038, 0081	<u>Irradio</u> 0037, 0081	<u>Lifetec</u> 0209, 0348
<u>Curtis Mathes</u> 0000, 0035, 0060, 0162, 0278	<u>Electrohome</u> 0000, 0037, 0043, 0060, 0209	<u>Garrard</u> 0000	<u>Hewlett Packard</u> 1972	<u>ITV</u> 0037, 0278	<u>Linksys</u> 1972
<u>CyberPower</u> 1972	<u>Electroponic</u> 0037	<u>Gateway</u> 1972	<u>HI-Q</u> 0000, 0035, 0047	<u>JBL</u> 0278	<u>Lloyd's</u> 0000, 0038
<u>Cyrus</u> 0081	<u>Elta</u> 0278	<u>GE</u> 0000, 0035, 0048, 0060, 0149, 0226, 0320	<u>Hinari</u> 0209, 0278	<u>Jensen</u> 0067	<u>Loewe</u> 0037, 0081, 0162, 1062, 1562
<u>Daewoo</u> 0037, 0045, 0209, 0278, 0642	<u>Emerald</u> 0121, 0184	<u>GEC</u> 0081	<u>Hisawa</u> 0209	<u>JMB</u> 0209, 0348	<u>Logik</u> 0000, 0209
<u>Dansai</u> 0278	<u>Emerex</u> 0032	<u>Gemini</u> 0060	<u>Hischito</u> 0045	<u>Joyce</u> 0000	<u>Lumatron</u> 0278
<u>Daytron</u> 0037, 0278	<u>Emerson</u> 0000, 0035, 0037, 0039, 0043, 0045, 0121, 0184, 0209, 0278, 0348	<u>General</u> 0045	<u>Hitachi</u> 0000, 0035, 0037, 0042, 0045, 0081, 0089	<u>JVC</u> 0045, 0058, 0067, 0081, 0184, 1162, 1279	<u>Luxor</u> 0043, 0047, 0048, 0315
<u>De Graaf</u> 0042, 0048, 0081	<u>Emerex</u> 0209, 0278, 0348	<u>General Technic</u> 0348	<u>Hoeher</u> 0278, 0642	<u>Kambrook</u> 0037	<u>LXI</u> 0000, 0037, 0042, 0067
<u>Decca</u> 0000, 0067, 0081, 0209	<u>ESC</u> 0278	<u>Genexxa</u> 0000, 0037, 0278	<u>Hornophon</u> 0081	<u>Karcher</u> 0081, 0278, 0642	<u>M Electronic</u> 0000, 0037, 0038
<u>Degraff</u> 0042, 0048, 0081	<u>Ferguson</u> 0000, 0278, 0320, 0348	<u>Go Video</u> 0614	<u>Howard</u> Computers 1972	<u>KEC</u> 0037, 0278	<u>Magnadyne</u> 0081
<u>Deitron</u> 0278	<u>Fidelity</u> 0000	<u>GoldStar</u> 0000, 0035, 0037, 0038, 0039, 0209, 0225, 0226, 0278	<u>HP</u> 1972	<u>Kendo</u> 0037, 0209, 0278, 0315, 0348, 0642	<u>Magnasonic</u> 0000, 0037, 0278
<u>Dell</u> 1972	<u>Finlandia</u> 0000, 0037, 0042, 0043, 0048, 0081, 0226	<u>Goodmans</u> 0000, 0037, 0081, 0209, 0278, 0348, 0642	<u>Hughes</u> Network Systems 0042, 0739	<u>Kenwood</u> 0038, 0067	<u>Magnavox</u> 0000, 0035, 0037, 0039, 0048, 0081, 0149, 0226, 0642
<u>Denon</u> 0042, 0081	<u>Finlux</u> 0000, 0042, 0081	<u>GPX</u> 0037	<u>Humax</u> 0739	<u>KIC</u> 0000	<u>Magnum</u> 0642
<u>Diamant</u> 0037	<u>Firstline</u> 0037, 0042, 0043, 0045, 0209, 0278, 0348	<u>Gradiente</u> 0000	<u>Hush</u> 1972	<u>Kimari</u> 0047	<u>Manesth</u> 0045, 0081, 0209
<u>Diamond</u> 0348	<u>Fisher</u> 0000, 0039, 0047	<u>Granada</u> 0000, 0035, 0037, 0042, 0048, 0081, 0226	<u>Hypson</u> 0000, 0037, 0209, 0278	<u>Kioto</u> 0348	<u>Marantz</u> 0035, 0038, 0081, 0209
<u>Dick Smith</u> Electronics 0642	<u>Flint</u> 0209, 0348	<u>Grande</u> 0000, 0037, 0209, 0278	<u>Hytek</u> 0000, 0047	<u>Kneissel</u> 0037, 0209, 0278, 0348	<u>Mark</u> 0000, 0278
<u>Digitor</u> 0642	<u>Fuji</u> 0033, 0035	<u>Grundig</u> 0081, 0226, 0320, 0348	<u>iBUYPOWER</u> 1972	<u>Kodak</u> 0035, 0037	<u>Marta</u> 0037
<u>DirectTV</u> 0739	<u>Fujitsu</u> 0000, 0037, 0045	<u>Haaz</u> 0348	<u>Imperial</u> 0000	<u>Kolin</u> 0043	<u>Mastec</u> 0642
<u>Domland</u> 0209	<u>Fujitsu General</u> 0037		<u>Ingersol</u> 0209	<u>Kolster</u> 0209	<u>Master's</u> 0278
<u>DSE</u> 0642			<u>Instant Replay</u> 0035, 0226	<u>KTV</u> 0000	
<u>Dual</u> 0000, 0081, 0278, 0348			<u>Interbuy</u> 0037	<u>Kuba</u> 0047	
<u>Dumont</u> 0000, 0081			<u>Interfunk</u> 0081	<u>Kuba Electronic</u> 0047	
			<u>Internal</u> 0278		

Merk/Code	Merk/Code	Merk/Code	Merk/Code	Merk/Code	Merk/Code
<u>Matsui</u> 0037, 0209, 0278, 0348	<u>Multitech</u> 0000, 0039	<u>Onkyo</u> 0222	<u>Philips</u> 0000, 0035, 0045, 0048, 0081, 0162, 0209, 0226, 0616, 0739	<u>Radiola</u> 0081	<u>Sanyo</u> 0000, 0047, 0048, 0067, 0348
<u>Matsushita</u> 0035, 0081, 0162, 0226, 1162	<u>Murphy</u> 0000	<u>Optimus</u> 0000, 0035, 0037, 0047, 0048, 0058, 0162, 1062, 1162	<u>Phoenix</u> 0278	<u>Radionette</u> 0037	<u>Saville</u> 0278
<u>Media Center</u>	<u>Myriad</u> 0081	<u>Orion</u> 0000, 0121, 0184, 0209, 0278, 0348	<u>Phonola</u> 0081	<u>RadioShack</u> 0000, 0035, 0037, 0047, 0048, 0162, 1162	<u>SBR</u> 0081
<u>PC</u> 1972	<u>NAD</u> 0058	<u>Orson</u> 0000	<u>Pioneer</u> 0042, 0058, 0067, 0081, 0162, 0168	<u>Radix</u> 0037	<u>Schaub Lorenz</u> 0000, 0315, 0348
<u>Mediator</u> 0081	<u>Naiko</u> 0348, 0642	<u>Otake</u> 0209	<u>Polk Audio</u> 0081	<u>Randex</u> 0037	<u>Schneider</u> 0000, 0037, 0042, 0081, 0278, 0348, 0642
<u>Medion</u> 0209, 0348, 0642	<u>NAP</u> 0039	<u>Otto Versand</u> 0081	<u>Portland</u> 0278	<u>RCA</u> 0000, 0035, 0042, 0045, 0048, 0058, 0060, 0149, 0226, 0320, 0880	<u>Scott</u> 0043, 0045, 0121, 0184
<u>MEI</u> 0035	<u>National</u> 0026	<u>Pacific</u> 0000, 0348, 0642	<u>Precision</u> 0058	<u>Realistic</u> 0000, 0035, 0037, 0047, 0048, 0121, 0162, 0278, 1162	<u>Sears</u> 0000, 0033, 0035, 0037, 0039, 0042, 0043, 0045, 0047, 0048, 0058, 0060, 0067, 0162, 0209
<u>Memorex</u> 0000, 0035, 0037, 0039, 0047, 0048, 0162, 0209, 0278, 0348, 1162	<u>Nebula</u> 0033	<u>Packard Bell</u> 1972	<u>Prinz</u> 0000	<u>Reoc</u> 0348	<u>Seaway</u> 0278
<u>Metronic</u> 0081	<u>NEC</u> 0035, 0037, 0038, 0048, 0067, 0278	<u>Palladium</u> 0037, 0209, 0348	<u>Profitronic</u> 0081	<u>ReplayTV</u> 0614, 0616	<u>SEG</u> 0081, 0278, 0642
<u>Metz</u> 0037, 0081, 0162, 0226, 1062, 1162, 1562	<u>Neckermann</u> 0081	<u>Panasonic</u> 0000, 0642	<u>Proscan</u> 0060	<u>Ricavision</u> 1972	<u>SEI</u> 0081
<u>MGA</u> 0043, 0060	<u>Nesco</u> 0000	<u>Panama</u> 0035	<u>Proscoc</u> 0278	<u>Roadstar</u> 0037, 0038, 0081, 0278	<u>Sei-Sinudyne</u> 0081
<u>Micormay</u> 0348	<u>Neufunk</u> 0209	<u>Panasonic</u> 0000, 0035, 0162, 0225, 0226, 0614, 0616, 1062, 1162, 1244, 1293, 1562	<u>Prosonic</u> 0209, 0278	<u>Runco</u> 0039	<u>Seleco</u> 0037
<u>Micromaxx</u> 0209	<u>Newave</u> 0037	<u>Pathe Cinema</u> 0043	<u>Protec</u> 0000	<u>Saba</u> 0278, 0320	<u>Semivox</u> 0045, 0209
<u>Microsoft</u> 1972	<u>Nikkai</u> 0278	<u>Penney</u> 0000, 0035, 0037, 0038, 0042, 0047, 0067, 0081, 0162	<u>Protech</u> 0081	<u>Saisho</u> 0209, 0348	<u>Semp</u> 0045
<u>Migros</u> 0000	<u>Nikkodo</u> 0037, 0278	<u>Perdio</u> 0000, 0209	<u>ProVision</u> 0278	<u>Salora</u> 0043	<u>Sentra</u> 0278
<u>Mind</u> 1972	<u>Niveus Media</u> 1972	<u>Philco</u> 0000, 0035, 0038, 0081, 0209, 0226	<u>Pulsar</u> 0039, 0278	<u>Sampo</u> 0037, 0048	<u>Sharp</u> 0000, 0032, 0037, 0047, 0048, 0209, 1285
<u>Minolta</u> 0042	<u>Nokia</u> 0042, 0048, 0081, 0278, 0315	<u>Pentax</u> 0042	<u>Pye</u> 0000, 0081	<u>Samsung</u> 0000, 0038, 0045, 0060, 0739	<u>Shinco</u> 0000
<u>Mitsubishi</u> 0000, 0042, 0043, 0047, 0048, 0060, 0067, 0081, 0642	<u>Nordmende</u> 0067, 0320	<u>Perdio</u> 0000, 0209	<u>Qisheng</u> 0060	<u>Sanky</u> 0039, 0048	<u>Shintom</u> 0000, 0039
<u>Motorola</u> 0035, 0048	<u>Northgate</u> 1972	<u>Philco</u> 0000, 0035, 0038, 0081, 0209, 0226	<u>Qisheng</u> 0060	<u>Sansei</u> 0048	<u>Shivaki</u> 0037
<u>MTC</u> 0000	<u>Nu-Tec</u> 0209		<u>Quartz</u> 0035, 0047	<u>Sansui</u> 0000, 0067, 0209, 0348	<u>Siemens</u> 0037, 0081, 0320
<u>MTX</u> 0000	<u>Oceanic</u> 0000, 0048, 0081		<u>Quasar</u> 0035, 0162, 0226, 0278, 1162		
<u>Multitec</u> 0037	<u>Okano</u> 0209, 0278, 0315, 0348		<u>Quelle</u> 0081		
	<u>Olympus</u> 0035, 0162, 0226		<u>Radialva</u> 0037, 0048, 0081		
	<u>Onimax</u> 0642				

Merk/Code	Merk/Code	Merk/Code	Merk/Code	Merk/Code	Merk/Code
<u>Siera</u> 0081	<u>Stack 9</u> 1972	<u>Tandy</u> 0000	<u>Telestar</u> 0037	<u>Totevision</u> 0037	<u>Voodoo</u> 1972
<u>Signature</u> 0000, 0035, 0037, 0048, 0060, 0149	<u>Standard</u> 0278	<u>Tashiko</u> 0000, 0037, 0048, 0081	<u>Teletech</u> 0000, 0278	<u>Touch</u> 1972	<u>Wards</u> 0000, 0033, 0035, 0037, 0038, 0039, 0042, 0043, 0045, 0047, 0048, 0058, 0060, 0081, 0149
<u>Silva</u> 0037	<u>Stern</u> 0278	<u>Tatung</u> 0000, 0043, 0045, 0048,	<u>Tensai</u> 0000, 0037, 0278	<u>Toyoda</u> 0278	<u>Watson</u> 0081, 0642
<u>Silver</u> 0278	<u>STS</u> 0042	<u>Teac</u> 0067, 0081, 0209, 0348	<u>Tevion</u> 0209, 0348, 0642	<u>Tradex</u> 0081	<u>Weltblick</u> 0037
<u>SilverCrest</u> 0642	<u>Sunkai</u> 0209, 0278, 0348	<u>Technics</u> 0000, 0037, 0067, 0278, 0642	<u>Texet</u> 0278	<u>Triad</u> 0278	<u>Wharfedale</u> 0642
<u>Singer</u> 0037, 0045, 0348	<u>Sunstar</u> 0000	<u>TechniSat</u> 0348	<u>Thomas</u> 0000	<u>Trix</u> 0037	<u>White</u> 0000, 0209, 0278
<u>Sinudyne</u> 0081, 0209	<u>Suntronic</u> 0000	<u>Teco</u> 0000, 0037, 0067, 0278, 0642	<u>Thomson</u> 0060, 0067, 0278, 0320	<u>Ultra</u> 0045, 0278	<u>Westinghouse</u> 0000, 0209, 0278
<u>Smaragd</u> 0348	<u>Supra</u> 0037, 0278, 0348	<u>TechniSat</u> 0000, 0035, 0037, 0081, 0162, 0226, 1162	<u>Thorn</u> 0037, 0320	<u>Ultravox</u> 0278	<u>World</u> 0209, 0348
<u>Sonic Blue</u> 0614, 0616	<u>Susumu</u> 0037	<u>Tecoma</u> 0035, 0037, 0038, 0048	<u>Tisonic</u> 0278	<u>Universum</u> 0000, 0037, 0081, 0209, 0348	<u>XR-1000</u> 0000, 0035
<u>Sonolor</u> 0048	<u>SV2000</u> 0000	<u>Teco</u> 0035, 0037, 0038, 0048	<u>Tivo</u> 0739, 1996	<u>Vector</u> 0045	<u>Yamaha</u> 0038
<u>Sontec</u> 0037, 0278	<u>SVA</u> 0000	<u>Tedelex</u> 0037, 0209, 0348, 0642	<u>TMK</u> 0000	<u>Vector Research</u> 0038, 0184	<u>Yamishi</u> 0278
<u>Sonwa</u> 0642	<u>Sylvania</u> 0000, 0035, 0043, 0081	<u>TechniSat</u> 0037, 0209, 0348, 0642	<u>TNIX</u> 0037	<u>Victor</u> 0067	<u>Yoko</u> 0037
<u>Sony</u> 0000, 0032, 0033, 0035, 0047, 0048, 0067, 0226, 1636, 1972	<u>Symphonic</u> 0000	<u>Teknika</u> 0000, 0035, 0037	<u>Tokai</u> 0037	<u>Video Concepts</u> 0045	<u>Zenith</u> 0000, 0033, 0037, 0039, 0209, 0278
<u>Soundmaster</u> 0000	<u>Systemax</u> 1972	<u>Telefunken</u> 0209, 0278, 0320, 0642	<u>Topline</u> 0348	<u>Video Technic</u> 0000	<u>ZT Group</u> 1972
<u>Soundwave</u> 0037, 0209, 0348	<u>T+A</u> 0162	<u>Telerent</u> 0226	<u>Toshiba</u> 0000, 0042, 0043, 0045, 0067, 0081, 0209, 1008, 1290, 1972, 1996	<u>Videomagic</u> 0037	<u>ZX</u> 0209, 0348
	<u>Tagar Systems</u> 1972		<u>Tosonic</u> 0278	<u>Videosonic</u> 0000	
	<u>Taisho</u> 0209			<u>Viewsonic</u> 1972	
	<u>Tandberg</u> 0278			<u>Villain</u> 0000	

9.1.4 BDP (Blu-ray)

Merk/Code	Merk/Code	Merk/Code	Merk/Code	Merk/Code	Merk/Code
<u>LG</u> 0741	<u>Microsoft</u> 2083	<u>Panasonic</u> 1641	<u>Pioneer</u> 0142, 2052	<u>Samsung</u> 0199	<u>Toshiba</u> 1769
	<u>Onkyo</u> 1769	<u>Philips</u> 2084	<u>RCA</u> 1769	<u>Sony</u> 1516	<u>Xbox</u> 2083

9.1.5 DVD-R

Merk/Code	Merk/Code	Merk/Code	Merk/Code	Merk/Code	Merk/Code
<u>Accurian</u> 0675	<u>Digitrex</u> 1056	<u>Humax</u> 0646	<u>Panasonic</u> 0490	<u>Schneider</u> 0646	<u>Tevion</u> 1227
<u>Apex Digital</u> 1056	<u>Ellion</u> 1421	<u>JVC</u> 1164	<u>Philips</u> 0646, 1340	<u>Sharp</u> 0630, 0675	<u>Thomson</u> 0551
<u>Aristona</u> 0646	<u>Emerson</u> 0675	<u>Kreisen</u> 1421	Pioneer 0571, 0631, 1475, 1476, 2216	<u>Sony</u> 1033, 1070, 1431	<u>Universum</u> 1227
<u>Cat</u> 1421	<u>Funai</u> 0675	<u>LG</u> 0741	<u>Pye</u> 0646	<u>Star Clusters</u> 1227	<u>Yakumo</u> 1056
<u>Centrum</u> 1227	<u>Go Video</u> 0741	<u>Loewe</u> 0741	<u>RCA</u> 0522	<u>Sylvania</u> 0675	<u>Yamada</u> 1056
<u>CyberHome</u> 1129	<u>GPX</u> 0741	<u>Magnavox</u> 0646, 0675	<u>Roadstar</u> 1227	<u>Targa</u> 1227	<u>Yamaha</u> 0646
<u>Denon</u> 0490	<u>H & B</u> 1421	<u>Mitsubishi</u> 1403	<u>Samsung</u> 0490	<u>Teac</u> 1227	<u>Zenith</u> 0741
<u>Denver</u> 1056	<u>Hitachi</u> 1664	<u>Palsonic</u> 1056			

9.1.6 DVD

Merk/Code	Merk/Code	Merk/Code	Merk/Code	Merk/Code	Merk/Code
<u>3D LAB</u>	<u>Auvio</u>	<u>Clairtone</u>	<u>Disney</u>	<u>Global Link</u>	<u>Hyundai</u>
0503, 0539	0843	0571	0675, 1270	1224	0850, 1061,
<u>A-Trend</u>	<u>Basic Line</u>	<u>Clatronic</u>	<u>DSE</u>	<u>Global Sphere</u>	1228
0714	0713	0672, 0675,	1152	1152	<u>Ingelen</u>
<u>Accurian</u>	<u>Baze</u>	0788, 1233	<u>Dual</u>	<u>Go Video</u>	0788
0675	0898	<u>Clayton</u>	0675, 0713,	0573, 0741,	<u>Ingersol</u>
<u>Acoustic</u>	<u>BBK</u>	0713	1023	0744, 0869,	1023
<u>Solutions</u>	1224	<u>Codex</u>	<u>Durabrand</u>	1044, 1075	<u>Inno Hit</u>
0713, 1228	<u>Bel Canto</u>	1233	0713, 1023	<u>GoldStar</u>	0713
<u>AEG</u>	<u>Design</u>	<u>Conia</u>	<u>DVD2000</u>	0591, 0741,	<u>Integra</u>
0788, 1233	1571	0672	0521	0869	0571, 0612,
<u>AFK</u>	<u>Black Diamond</u>	<u>Contel</u>	<u>E:max</u>	<u>Goodmans</u>	0627
1152	0713	0788	1233	0690, 0713,	<u>Irradio</u>
<u>Aim</u>	<u>Blu:sens</u>	<u>Creative</u>	<u>EagleTec</u>	0723	0869, 1115,
0672	1233	0503, 0539	0714	<u>GPX</u>	1224, 1233
<u>Airis</u>	<u>Blue Parade</u>	<u>Crown</u>	<u>eBench</u>	0741	<u>ISP</u>
0672, 1224	0571	0690, 0713,	1152	<u>Gradiente</u>	0695
<u>Aiwa</u>	<u>Blue Sky</u>	1115	<u>Eclipse</u>	0490	<u>JBL</u>
0533, 0641	0672, 0695,	<u>Crypto</u>	0723	<u>Gran Prix</u>	0702
<u>Akai</u>	0713, 0843	1228	<u>Elfunk</u>	0898	<u>JMB</u>
0690, 0695,	<u>Boman</u>	<u>CyberHome</u>	0713, 0850	<u>Grandin</u>	0695
0788, 0898,	0898	0714, 0816,	<u>Elite</u>	0713, 1233	<u>JNC</u>
1115, 1233	<u>Brainwave</u>	1023, 1129	1152	<u>Grundig</u>	0672
<u>Akura</u>	1115	<u>D-Vision</u>	<u>Ellion</u>	0539, 0551,	<u>JVC</u>
0898, 1233	<u>Brandt</u>	1115	0850, 1421	0695, 0713	0503, 0539,
<u>Alba</u>	0503, 0551	<u>Daewoo</u>	<u>Elta</u>	<u>H & B</u>	0558, 0623,
0539, 0672,	<u>Broksonic</u>	0490, 0714,	0672, 0690,	0713, 0841,	0867, 1164
0695, 0713	0695	0869, 1172	0788, 0850,	0850, 1233,	<u>Kansas</u>
<u>Allegro</u>	<u>Bush</u>	<u>Dansai</u>	1115, 1233	1421	<u>Technologies</u>
0869	0672, 0690,	1115	<u>Eltax</u>	<u>Haaz</u>	1233
<u>Altacom</u>	0713, 0723	<u>Dantax</u>	1233	1152	<u>Kendo</u>
1224	<u>C-Tech</u>	0539, 0713,	<u>Emerson</u>	<u>Haier</u>	0672, 0713
<u>Amitech</u>	1152	0723	0591, 0675,	0843	<u>Kennex</u>
0850	<u>California Audio</u>	<u>Decca</u>	0821	<u>Hanseatic</u>	0713, 0898
<u>Amstrad</u>	<u>Labs</u>	1115	<u>Enterprise</u>	0741	<u>Kenwood</u>
0713	0490	<u>Denon</u>	0591	<u>Harman/Kardon</u>	0490, 0534
<u>Ansonic</u>	<u>Cambridge</u>	0490, 0634,	<u>Entivo</u>	0582, 0702	<u>Kiss</u>
0759	<u>Soundworks</u>	1282, 1406	0503, 0539	<u>HCM</u>	0841
<u>Apex Digital</u>	0690	<u>Denver</u>	<u>Enzer</u>	0788	<u>KLH</u>
0533, 0672,	<u>Cat</u>	0672, 0788,	1228	<u>Henss</u>	0815
1056, 1061	0789, 1421	0898, 1056	<u>ESA</u>	0713	<u>Kloss</u>
<u>Arena</u>	<u>Centrex</u>	<u>Desay</u>	0821	<u>HiMAX</u>	0533
1115	0672	0843	<u>EuroLine</u>	0843	<u>Koss</u>
<u>Aristona</u>	<u>Centrum</u>	<u>Dgtec</u>	0675, 0788,	<u>Hitachi</u>	1061
0539, 0646	0713, 0789,	0672	1115, 1233	0573, 0664,	<u>Kreisen</u>
<u>Arrgo</u>	1227	<u>Dick Smith</u>	<u>Ferguson</u>	0695, 0713,	1421
1023	<u>CGV</u>	<u>Electronics</u>	0695, 0713,	1664	<u>Lasonic</u>
<u>Asono</u>	1115	1152	0898	<u>Hiteker</u>	0627, 0789
1224	<u>Changhong</u>	<u>Digihome</u>	<u>Finlux</u>	0672	<u>Lecson</u>
<u>Atacom</u>	0627, 1061	0713	0591, 0672,	<u>Hoehner</u>	1533
1224	<u>Cinea</u>	<u>DigiLogic</u>	0741	0713, 1224	<u>Lenco</u>
<u>Audiosonic</u>	0841	0713	<u>Firstline</u>	<u>Home Tech</u>	0713
0690	<u>Cinetec</u>	<u>Digitor</u>	0713, 0843,	<u>Industries</u>	<u>Lenoir</u>
<u>Audix</u>	0713	0690	0869	1224	1228
0713	<u>CineVision</u>	<u>Digitrex</u>	<u>Funai</u>	<u>HotMedia</u>	<u>Lenoxx</u>
<u>Autovox</u>	0869	0672, 1056	0675, 0695	1152	0690
0713	<u>Citizen</u>	<u>Dinamic</u>	<u>GE</u>	<u>Humax</u>	
	0695	0788	0522, 0815	0646	

Merk/Code	Merk/Code	Merk/Code	Merk/Code	Merk/Code	Merk/Code
<u>LG</u>	<u>MiCO</u>	<u>Palsonic</u>	<u>REC</u>	<u>Scott</u>	<u>Strong</u>
0591, 0741, 0869	0723	0672, 1056	0490	0672, 1233	0713
<u>LiteOn</u>	<u>Micromaxx</u>	<u>Panasonic</u>	<u>Redstar</u>	<u>Seeltech</u>	<u>Sunkai</u>
1058	0695	0490, 0503,	0759, 0788,	1224	0850
<u>Lodos</u>	<u>Micromedia</u>	0571, 0703,	0898	<u>SEG</u>	<u>Sunwood</u>
0713	0503, 0539	1282, 1362,	<u>Reoc</u>	0713	0788, 0898
<u>Loewe</u>	<u>Micromega</u>	1462, 1641,	0752	<u>Semp</u>	<u>Superscan</u>
0511, 0539, 0741	0539	1762	<u>Revoy</u>	0503	0821
<u>Logik</u>	<u>Microsoft</u>	<u>Panda</u>	0841	<u>Shanghai</u>	<u>Supervision</u>
0713	0522, 2083	0789	<u>Richmond</u>	0672	1152
<u>Lumatron</u>	<u>Minato</u>	<u>peekTon</u>	1233	<u>Sharp</u>	<u>SVA</u>
0695, 0713, 0741, 1115	0752	0898, 1224	<u>Rio</u>	0630, 0675, 0713, 0752,	0672, 0752
<u>Lunatron</u>	<u>Minax</u>	<u>Philco</u>	0869	1256	<u>Sylvania</u>
0741	0713	0675, 0690, 0788	<u>Roadstar</u>	<u>Sherwood</u>	0630, 0675, 0821
<u>Luxman</u>	<u>Minoka</u>	<u>Philips</u>	0672, 0690, 0713, 0898,	0741	<u>Symphonic</u>
0573	1115	0503, 0539, 0585, 0646,	1227	<u>Shinsonic</u>	0675, 0821
<u>Luxor</u>	<u>Mirror</u>	0675, 1340, 1354, 2056, 2084	<u>Rocksonic</u>	0533	<u>Tandberg</u>
0713	0752	Pioneer	0789	<u>Sigmatek</u>	0713
<u>Magnasonic</u>	<u>Mitsubishi</u>	0142, 0490,	<u>Rotel</u>	1224	<u>Targa</u>
0675	0521, 0713, 1403, 1521	0525, 0571,	0558, 0623	<u>Siltex</u>	1227
<u>Magnavox</u>	<u>MPX</u>	0631, 1475,	<u>Rowa</u>	1224	<u>Tchibo</u>
0646, 0675, 0713, 0821, 1354	0843	1476, 1571,	0759	<u>Silva</u>	0741
<u>Magnex</u>	<u>NAD</u>	2052, 2216	<u>Rownsonic</u>	0788, 0898	0741
0723	0741	<u>Plu2</u>	0789	<u>Silva Schneider</u>	0898
<u>Manhattan</u>	<u>NEC</u>	0850	<u>Royal</u>	<u>SilverCrest</u>	<u>Teac</u>
0713	0741, 0785, 0869	<u>Polaroid</u>	0690	1152	0571, 0675, 0741, 0759, 1227
<u>Marantz</u>	<u>Noriko</u>	1061	<u>Saba</u>	<u>Singer</u>	<u>Tec</u>
0503, 0539, 0675	0752	<u>Polk Audio</u>	0551	0690	0898
<u>Mark</u>	<u>Nowa</u>	0539	<u>Saivod</u>	<u>Sistemas</u>	<u>Technics</u>
0713	0843	<u>Presidian</u>	0759	0672	0490, 0703
<u>Matsui</u>	<u>Nu-Tec</u>	0675	<u>Salora</u>	<u>Skantic</u>	<u>Technika</u>
0672, 0695, 0713	1228	<u>Prima</u>	0741	0539, 0713	1115
<u>Maxdorf</u>	<u>Okano</u>	1228	<u>Sampo</u>	<u>Skyworth</u>	0898
0788	0752	<u>Proceed</u>	0752	0898	<u>Technisson</u>
<u>Maxim</u>	<u>Olidata</u>	0672	<u>Samsung</u>	<u>Sliding</u>	1115
0713	0672	<u>Proline</u>	0199, 0490, 0573, 0744, 1044, 1075	1115	<u>Technosonic</u>
<u>MBO</u>	<u>Omni</u>	0672	<u>Sansui</u>	<u>SM Electronic</u>	1115
0690	0690	<u>Proscan</u>	0695, 1228	0690, 1152	<u>Techwood</u>
<u>McIntosh</u>	<u>Onkyo</u>	0522	<u>Santosh</u>	<u>Smart</u>	0713
1533	0503, 0612, 0627, 1769	<u>Proson</u>	1115	0713	<u>Tecnimagen</u>
<u>MDS</u>	<u>Oppo</u>	0713	<u>Sanyo</u>	<u>Sonic Blue</u>	1233
0713	1224	<u>Prosonic</u>	0675, 0695, 0713, 1228	0573, 0869	<u>Tedalex</u>
<u>Medion</u>	<u>Optim</u>	0752	<u>Scan</u>	<u>Sony</u>	0690, 1228
0630, 1270	0843	<u>Pye</u>	0850	0533, 0573, 0630, 0864, 1033, 1070, 1431, 1516, 1533	<u>Telefunken</u>
<u>Memorex</u>	<u>Optimus</u>	0539, 0646	<u>Schaub Lorenz</u>	0713	0789
0695, 1270	0525, 0571	<u>Radionette</u>	0788, 1115	<u>Teletech</u>	<u>Teletex</u>
<u>Metronic</u>	<u>Orion</u>	0741, 0869	<u>Schneider</u>	0713	0713
0690	0695, 1233	<u>RadioShack</u>	0539, 0646, 0713, 0788, 0869	<u>Tensai</u>	0690
<u>Metz</u>	<u>Ormond</u>	0571	<u>Schoentech</u>	<u>Tevion</u>	<u>Theta Digital</u>
0525, 0571, 0713	0713	<u>RCA</u>	0713	0898, 1227	0571
	<u>Pacific</u>	0522, 0571, 0822, 1132, 1769	<u>Schwaiger</u>	<u>Star Clusters</u>	<u>Thomson</u>
	0695, 0713, 0759	<u>Realistic</u>	0752	1152, 1227	0511, 0522, 0551
	<u>Palladium</u>	0571		<u>Starmedia</u>	
	0695, 0713			1224	

Merk/Code	Merk/Code	Merk/Code	Merk/Code	Merk/Code	Merk/Code
<u>Tokai</u> 0788, 0898	<u>Tredex</u> 0843	<u>Universum</u> 0591, 0713,	<u>Vtrek</u> 1228	<u>Windsor</u> 0713	<u>XMS</u> 0788
<u>Tom-Tec</u> 0789	<u>TSM</u> 1224	0741, 0869, 1227	<u>Waitec</u> 1224, 1233	<u>Windy Sam</u> 0573	<u>Yakumo</u> 1056
<u>Top Suxess</u> 1224	<u>Umax</u> 0690	<u>Urban Concepts</u> 0503, 0539	<u>Wellington</u> 0713	<u>WIZE</u> 1115	<u>Yamada</u> 1056
<u>Toshiba</u> 0503, 0539, 0573, 0695, 1154, 1769	<u>United</u> 0675, 0695, 0713, 0788, 1115, 1152, 1228, 1233	<u>Vestel</u> 0713	<u>Weltstar</u> 0713	<u>Woxter</u> 1224	<u>Yamaha</u> 0490, 0539, 0545, 0646, 1282, 1354
<u>TRANS-</u> <u>continents</u> 1233		<u>Viewmaster</u> 1224	<u>Wharfedale</u> 0713, 0752	<u>Xbox</u> 0522, 2083	<u>Zenith</u> 0503, 0591, 0741, 0869
		<u>Voxson</u> 0690	<u>Wilson</u> 1233	<u>XLogic</u> 1152, 1228	

9.1.7 LD

Merk/Code	Merk/Code	Merk/Code	Merk/Code	Merk/Code	Merk/Code
<u>Aiwa</u> 0203	<u>Funai</u> 0203	<u>Magnavox</u> 0194, 0217,	<u>Optimus</u> 0059	<u>Quasar</u> 0204	<u>Telefunken</u> 0059
<u>Carver</u> 0194	<u>GoldStar</u> 0172	0241	<u>Panasonic</u> 0204	<u>Realistic</u> 0203	<u>Theta Digital</u> 0194
<u>Denon</u> 0059, 0172, 0241	<u>Grundig</u> 0059	<u>Marantz</u> 0194	<u>Philips</u> 0194	<u>Sega</u> 0023	<u>Toshiba</u> 0059
<u>Disco Vision</u> 0023	<u>Harman/Kardon</u> 0194	<u>Mitsubishi</u> 0059, 0241	Pioneer 0023, 0059, 0241, 1274	<u>Sony</u> 0201	<u>Wards</u> 0059
	<u>Hitachi</u> 0023	<u>NAD</u> 0059	<u>Polk Audio</u> 0194	<u>Technics</u> 0204	<u>Yamaha</u> 0217
		<u>Nagsmi</u> 0059			

9.2 Video-/PC signalen (HDMI/DVI/Component/min D-Sub/Composiet)

9.2.1 INGANG 1 (Videosignalen)

	Scherm-weergavefunctie											Opmerkingen
	DOT BY DOT	4:3	VOLLEDIG (VOLLEDIG1)	VOLLEDIG2	ZOOM	CINEMA	BREEDBEELD	BREEDBEELD 1	BREEDBEELD 2	VOLLEDIG 14:9	CINEMA 14:9	
NTSC	-	Ja	Ja	-	Ja	Ja	Ja	-	-	Ja	Ja	
PAL	-	Ja	Ja	-	Ja	Ja	Ja	-	-	Ja	Ja	
SECAM	-	Ja	Ja	-	Ja	Ja	Ja	-	-	Ja	Ja	
4.43NTSC	-	Ja	Ja	-	Ja	Ja	Ja	-	-	Ja	Ja	
PAL M	-	Ja	Ja	-	Ja	Ja	Ja	-	-	Ja	Ja	
PAL N	-	Ja	Ja	-	Ja	Ja	Ja	-	-	Ja	Ja	

9.2.2 INGANG 2 (Component)/INGANG 3 (D-Sub) - Videosignalen (Analoog)

Zet Kleurdecodering op *Comp.1* of *Comp.2* bij weergave van de analoge signalen in de tabel hieronder.

Resolutie	Hf (kHz)	Vf (Hz)	Scherm-weergavefunctie											Opmerkingen
			DOT BY DOT	4:3	VOLLEDIG (VOLLEDIG1)	VOLLEDIG 2	ZOOM	CINEMA	BREEDBEELD	BREEDBEELD 1	BREEDBEELD 2	VOLLEDIG 14:9	CINEMA 14:9	
480i	15,8	60,0	-	Ja	Ja	-	Ja	Ja	Ja	-	-	Ja	Ja	
480p	31,5	60,0	-	Ja	Ja	-	Ja	Ja	Ja	-	-	Ja	Ja	
576i	15,6	50,0	-	Ja	Ja	-	Ja	Ja	Ja	-	-	Ja	Ja	
576p	31,3	50,0	-	Ja	Ja	-	Ja	Ja	Ja	-	-	Ja	Ja	
720p	37,5	50,0	-	Ja	Ja	-	Ja	-	-	Ja	Ja	-	-	
720p	45,0	60,0	-	Ja	Ja	-	Ja	-	-	Ja	Ja	-	-	
1080i	28,1	50,0	Ja	Ja	Ja	Ja	Ja	-	-	Ja	Ja	-	-	
1080i	33,8	60,0	Ja	Ja	Ja	Ja	Ja	-	-	Ja	Ja	-	-	
1080p	27,0	24,0	Ja	Ja	Ja	Ja	Ja	-	-	Ja	Ja	-	-	
1080p	56,3	50,0	Ja	Ja	Ja	Ja	Ja	-	-	Ja	Ja	-	-	
1080p	67,5	60,0	Ja	Ja	Ja	Ja	Ja	-	-	Ja	Ja	-	-	

9.2.3 INGANG 4 (DVI)/INGANG 5 en 6 (HDMI) - Videosignalen (Digitaal)

Zet het Signaaltype op *Video* bij weergave van de digitale signalen in de tabel hieronder.

Resolutie	Hf (kHz)	Vf (Hz)	Scherm-weergavefunctie											Opmerkingen
			DOT BY DOT	4:3	VOLLEDIG (VOLLEDIG1)	VOLLEDIG 2	ZOOM	CINEMA	BREEDBEELD	BREEDBEELD 1	BREEDBEELD 2	VOLLEDIG 14:9	CINEMA 14:9	
480i	15,8	60,0	-	Ja	Ja	-	Ja	Ja	Ja	-	-	Ja	Ja	
480p	31,5	60,0	-	Ja	Ja	-	Ja	Ja	Ja	-	-	Ja	Ja	
576i	15,6	50,0	-	Ja	Ja	-	Ja	Ja	Ja	-	-	Ja	Ja	
576p	31,3	50,0	-	Ja	Ja	-	Ja	Ja	Ja	-	-	Ja	Ja	
720p	37,5	50,0	-	Ja	Ja	-	Ja	-	-	Ja	Ja	-	-	
720p	45,0	60,0	-	Ja	Ja	-	Ja	-	-	Ja	Ja	-	-	
1080i	28,1	50,0	Ja	Ja	Ja	Ja	Ja	-	-	Ja	Ja	-	-	
1080i	33,8	60,0	Ja	Ja	Ja	Ja	Ja	-	-	Ja	Ja	-	-	
1080p	27,0	24,0	Ja	Ja	Ja	Ja	Ja	-	-	Ja	Ja	-	-	
1080p	56,3	50,0	Ja	Ja	Ja	Ja	Ja	-	-	Ja	Ja	-	-	
1080p	67,5	60,0	Ja	Ja	Ja	Ja	Ja	-	-	Ja	Ja	-	-	

9.2.4 INGANG 3 (D-Sub) - PC signalen (Analoog)

Zet de Kleurdecodering op *RGB* bij weergave van de analoge signalen in de tabel hieronder. Verander het Signaalformaat in de gewenste resolutie als het beeld niet correct wordt weergegeven.

Resolutie Beeldpunt- Lijn	Hf (kHz)	Vf (Hz)	Scherm-weergavefunctie											Opmerkingen	
			DOT BY DOT	4:3	VOLLEDIG (VOLLEDIG1)	VOLLEDIG 2	ZOOM	CINEMA	BREEDBEELD	BREEDBEELD 1	BREEDBEELD 2	VOLLEDIG 14:9	CINEMA 14:9		
720 × 400	31,5	70,1	-	Ja	Ja	-	-	-	-	-	-	-	-	-	
640 × 480	31,5	59,9	-	Ja	Ja	-	-	-	-	-	-	-	-	-	
640 × 480	35,0	66,7	-	Ja	Ja	-	-	-	-	-	-	-	-	-	Apple Macintosh 13
640 × 480	37,9	72,8	-	Ja	Ja	-	-	-	-	-	-	-	-	-	
640 × 480	37,5	75,0	-	Ja	Ja	-	-	-	-	-	-	-	-	-	
640 × 480	43,3	85,0	-	Ja	Ja	-	-	-	-	-	-	-	-	-	
720 × 480	31,5	60,0	-	Ja	Ja	-	-	-	-	-	-	-	-	-	
720 × 480	27,2	71,9	-	Ja	Ja	-	-	-	-	-	-	-	-	-	
848 × 480	31,0	60,0	-	Ja	Ja	-	-	-	-	-	-	-	-	-	
800 × 600	35,2	56,3	-	Ja	Ja	-	-	-	-	-	-	-	-	-	
800 × 600	37,9	60,3	-	Ja	Ja	-	-	-	-	-	-	-	-	-	
800 × 600	48,1	72,2	-	Ja	Ja	-	-	-	-	-	-	-	-	-	
800 × 600	46,9	75,0	-	Ja	Ja	-	-	-	-	-	-	-	-	-	
800 × 600	53,7	85,1	-	Ja	Ja	-	-	-	-	-	-	-	-	-	
832 × 624	49,7	74,6	-	Ja	Ja	-	-	-	-	-	-	-	-	-	Apple Macintosh 16
1280 × 720	44,8	60,0	-	Ja	Ja	-	-	-	-	-	-	-	-	-	
1280 × 720	18,4	71,9	-	Ja	Ja	-	-	-	-	-	-	-	-	-	
1360 × 768	47,7	60,0	-	Ja	Ja	-	-	-	-	-	-	-	-	-	
1280 × 768	47,8	59,9	-	Ja	Ja	-	-	-	-	-	-	-	-	-	
1024 × 768	48,4	60,0	-	Ja	Ja	-	-	-	-	-	-	-	-	-	
1024 × 768	56,5	70,1	-	Ja	Ja	-	-	-	-	-	-	-	-	-	
1024 × 768	60,0	75,0	-	Ja	Ja	-	-	-	-	-	-	-	-	-	
1024 × 768	68,7	85,0	-	Ja	Ja	-	-	-	-	-	-	-	-	-	
1024 × 768	58,0	71,9	-	Ja	Ja	-	-	-	-	-	-	-	-	-	
1024 × 768	60,2	74,9	-	Ja	Ja	-	-	-	-	-	-	-	-	-	Apple Macintosh 19
1280 × 768	56,0	69,8	-	Ja	Ja	-	-	-	-	-	-	-	-	-	CVT
1280 × 768	57,8	72,1	-	Ja	Ja	-	-	-	-	-	-	-	-	-	
1280 × 800	49,7	60,0	-	Ja	Ja	-	-	-	-	-	-	-	-	-	
1152 × 864	53,7	60,0	-	Ja	Ja	-	-	-	-	-	-	-	-	-	
1152 × 864	67,5	75,0	-	Ja	Ja	-	-	-	-	-	-	-	-	-	
1152 × 870	68,7	75,1	-	Ja	Ja	-	-	-	-	-	-	-	-	-	Apple Macintosh 21
1280 × 960	60,0	60,0	-	Ja	Ja	-	-	-	-	-	-	-	-	-	

Resolutie Beeldpunt- Lijn	Hf (kHz)	Vf (Hz)	Scherm-weergavefunctie											Opmerkingen	
			DOT BY DOT	4:3	VOLLEDIG (VOLLEDIG1)	VOLLEDIG 2	ZOOM	CINEMA	BREEDBEELD	BREEDBEELD 1	BREEDBEELD 2	VOLLEDIG 14:9	CINEMA 14:9		
1280 × 960	85,9	85,0	-	Ja	Ja	-	-	-	-	-	-	-	-	-	
1280 × 1024	64,0	60,0	-	Ja	Ja	-	-	-	-	-	-	-	-	-	
1280 × 1024	80,0	75,0	-	Ja	Ja	-	-	-	-	-	-	-	-	-	
1440 × 900	56,0	60,0	-	Ja	Ja	-	-	-	-	-	-	-	-	-	Apple Macintosh 17
1400 × 1050	65,3	60,0	-	Ja	Ja	-	-	-	-	-	-	-	-	-	CVT
1400 × 1050	82,3	74,9	-	Ja	Ja	-	-	-	-	-	-	-	-	-	
1400 × 1050	93,9	85,0	-	Ja	Ja	-	-	-	-	-	-	-	-	-	
1680 × 1050	65,3	60,0	-	Ja	Ja	-	-	-	-	-	-	-	-	-	
1280 × 1024	91,1	85,0	-	Ja	Ja	-	-	-	-	-	-	-	-	-	
1920 × 1080	67,5	60,0	-	Ja	Ja	-	-	-	-	-	-	-	-	-	
1600 × 1200	75,0	60,0	-	Ja	Ja	-	-	-	-	-	-	-	-	-	
1600 × 1200	81,3	65,0	-	Ja	Ja	-	-	-	-	-	-	-	-	-	
1600 × 1200	87,5	70,0	-	Ja	Ja	-	-	-	-	-	-	-	-	-	
1600 × 1200	93,8	75,0	-	Ja	Ja	-	-	-	-	-	-	-	-	-	
1600 × 1200	106,3	85,0	-	Ja	Ja	-	-	-	-	-	-	-	-	-	
1920 × 1200	74,6	60,0	-	Ja	Ja	-	-	-	-	-	-	-	-	-	
1920 × 1200RB	74,0	60,0	-	Ja	Ja	-	-	-	-	-	-	-	-	-	

9.2.5 INGANG 4 (DVI)/INGANG 5 en 6 (HDMI) - PC signalen (Digitaal)

Zet het Signaaltype op *PC* bij weergave van de digitale signalen in de tabel hieronder. Verander het Signaalformaat in de gewenste resolutie als het beeld niet correct wordt weergegeven.

Resolutie Beeldpunt- Lijn	Hf (kHz)	Vf (Hz)	Scherm-weergavefunctie											Opmerkingen	
			DOT BY DOT	4:3	VOLLEDIG (VOLLEDIG1)	VOLLEDIG 2	ZOOM	CINEMA	BREEDBEELD	BREEDBEELD 1	BREEDBEELD 2	VOLLEDIG 14:9	CINEMA 14:9		
720 × 400	31,5	70,1	-	Ja	Ja	-	-	-	-	-	-	-	-	-	
640 × 480	31,5	59,9	-	Ja	Ja	-	-	-	-	-	-	-	-	-	
640 × 480	37,9	72,8	-	Ja	Ja	-	-	-	-	-	-	-	-	-	
640 × 480	37,5	75,0	-	Ja	Ja	-	-	-	-	-	-	-	-	-	
640 × 480	43,3	85,0	-	Ja	Ja	-	-	-	-	-	-	-	-	-	
848 × 480	31,0	60,0	-	Ja	Ja	-	-	-	-	-	-	-	-	-	
800 × 600	35,2	56,3	-	Ja	Ja	-	-	-	-	-	-	-	-	-	
800 × 600	37,9	60,3	-	Ja	Ja	-	-	-	-	-	-	-	-	-	
800 × 600	48,1	72,2	-	Ja	Ja	-	-	-	-	-	-	-	-	-	
800 × 600	46,9	75,0	-	Ja	Ja	-	-	-	-	-	-	-	-	-	
800 × 600	53,7	85,1	-	Ja	Ja	-	-	-	-	-	-	-	-	-	
1360 × 768	47,7	60,0	-	Ja	Ja	-	-	-	-	-	-	-	-	-	
1280 × 768	47,8	59,9	-	Ja	Ja	-	-	-	-	-	-	-	-	-	
1024 × 768	48,4	60,0	-	Ja	Ja	-	-	-	-	-	-	-	-	-	
1024 × 768	56,5	70,1	-	Ja	Ja	-	-	-	-	-	-	-	-	-	

Resolutie Beeldpunt- Lijn	Hf (kHz)	Vf (Hz)	Scherm-weergavefunctie											Opmerkingen	
			DOT BY DOT	4:3	VOLLEDIG (VOLLEDIG1)	VOLLEDIG 2	ZOOM	CINEMA	BREEDBEELD	BREEDBEELD 1	BREEDBEELD 2	VOLLEDIG 14:9	CINEMA 14:9		
1024 × 768	60,0	75,0	-	Ja	Ja	-	-	-	-	-	-	-	-	-	
1024 × 768	68,7	85,0	-	Ja	Ja	-	-	-	-	-	-	-	-	-	
1024 × 768	58,0	71,9	-	Ja	Ja	-	-	-	-	-	-	-	-	-	
1280 × 768	56,0	69,8	-	Ja	Ja	-	-	-	-	-	-	-	-	-	CVT
1280 × 768	57,8	72,1	-	Ja	Ja	-	-	-	-	-	-	-	-	-	
1280 × 800	49,7	60,0	-	Ja	Ja	-	-	-	-	-	-	-	-	-	
1152 × 864	53,7	60,0	-	Ja	Ja	-	-	-	-	-	-	-	-	-	
1152 × 864	67,5	75,0	-	Ja	Ja	-	-	-	-	-	-	-	-	-	
1280 × 960	60,0	60,0	-	Ja	Ja	-	-	-	-	-	-	-	-	-	
1280 × 960	85,9	85,0	-	Ja	Ja	-	-	-	-	-	-	-	-	-	
1280 × 1024	64,0	60,0	-	Ja	Ja	-	-	-	-	-	-	-	-	-	
1280 × 1024	80,0	75,0	-	Ja	Ja	-	-	-	-	-	-	-	-	-	
1440 × 900	56,0	60,0	-	Ja	Ja	-	-	-	-	-	-	-	-	-	Apple Macintosh 17
1400 × 1050	65,3	60,0	-	Ja	Ja	-	-	-	-	-	-	-	-	-	CVT
1400 × 1050	82,3	74,9	-	Ja	Ja	-	-	-	-	-	-	-	-	-	
1680 × 1050	65,3	60,0	-	Ja	Ja	-	-	-	-	-	-	-	-	-	
1280 × 1024	91,1	85,0	-	Ja	Ja	-	-	-	-	-	-	-	-	-	
1600 × 1200	75,0	60,0	-	Ja	Ja	-	-	-	-	-	-	-	-	-	
1920 × 1200RB	74,0	60,0	-	Ja	Ja	-	-	-	-	-	-	-	-	-	

Banner PIP biedt ondersteuning aan 1360 x 768 en 1024 x 768 signalen.

9.3 Technische gegevens

Zie de het losse blad met Technische gegevensblad voor de technische gegevens.

9.4 Handelsmerken

Handelsmerken

- HDMI, het HDMI logo en High-Definition Multimedia Interface zijn handelsmerken of gedeponeerde handelsmerken van HDMI Licensing LLC.



- Apple en Macintosh zijn gedeponeerde handelsmerken van Apple Inc.
- Microsoft is een gedeponeerd handelsmerk van Microsoft Corporation.
- VESA en DDC zijn gedeponeerde handelsmerken van de Video Electronics Standards Association.
- Power Management en Sun Microsystems zijn gedeponeerde handelsmerken van Sun Microsystems, Inc.
- VGA en XGA zijn gedeponeerde handelsmerken van International Business Machines Co., Inc.

9.5 Woordenlijst

VGA (Video Graphics Array)

VGA wordt gebruikt als aanduiding van een resolutie van 640 x 480.

Wide-VGA (Wide Video Graphics Array)

Wide-VGA wordt gebruikt als aanduiding van een resolutie van 848 x 480.

SVGA (Super Video Graphics Array)

SVGA wordt gebruikt als aanduiding van een resolutie van 800 x 600.

XGA (eXtended Graphics Array)

XGA wordt gebruikt als aanduiding van een resolutie van 1024 x 768.

Wide-XGA (Wide eXtended Graphics Array)

Wide-XGA wordt gebruikt als aanduiding van een resolutie van 1280 x 768.

SXGA (Super eXtended Graphics Array)

SXGA wordt gebruikt als aanduiding van een resolutie van 1280 x 1024.

SXGA+ (Super eXtended Graphics Array+)

SXGA+ wordt gebruikt als aanduiding van een resolutie van 1400 x 1050.

Wide-SXGA (Wide Super eXtended Graphics Array)

Wide-SXGA wordt gebruikt als aanduiding van een resolutie van 1680 x 1050.

UXGA (Ultra eXtended Graphics Array)

UXGA wordt gebruikt als aanduiding van een resolutie van 1600 x 1200.

Wide-UXGA (Wide Ultra eXtended Graphics Array)

Wide-UXGA wordt gebruikt als aanduiding van een resolutie van 1920 x 1200.

DVI

De Digital Visual Interface (DVI) is een standaard voor videoverbindingen die is ontwikkeld door de Digital Display Working Group (DDWG). DVI is ontworpen voor een maximale weergavekwaliteit van digitale weergave-apparatuur, zoals een Flat Panel Display.

HDMI

De High-Definition Multimedia Interface (HDMI) is een standaard voor digitale gegevensoverdracht voor consumentenelektronica/apparatuur voor thuisgebruik. HDMI zorgt voor de verbindingen tussen digitale audio/video signaalbronnen en daarvoor geschikte digitale audio en/of video weergave-apparatuur, zoals een Flat Panel Display. HDMI maakt digitale signaaloverdracht mogelijk van zowel videosignalen als multikanaals digitale audiosignalen via één enkele kabel.

Component videosignalen

Algemene term voor videosignalen die bestaan uit gescheiden Y.CBCR, Y.PBPR en Y.B-Y.R-Y luminantie (helderheid) signalen + kleursignalen. De component videosignalen worden ook wel aangeduid als "kleurverschilsignalen".

DHCP

Het Dynamic Host Configuration Protocol (DHCP) verzorgt de automatische toewijzing van netwerkinstellingen zoals het IP adres, de Standaard gateway en het Subnetmasker. Een DHCP server moet op een bepaald netwerk in werking gesteld zijn om gebruik te kunnen maken van de DHCP functie.

DNS

De Domain Name Service (DNS) server zoekt het juiste IP adres bij een hostname, en een hostname bij een IP adres.

POP before SMTP

POP before SMTP is een methode van autorisatie (verificatie) met POP (Post Office Protocol) voor een e-mail met SMTP (Simple Mail Transfer Protocol) verstuurd wordt.

SMTP

Het Simple Mail Transfer Protocol (SMTP) is een protocol op tekstbasis waarmee boodschappen kunnen worden uitgewisseld tussen een cliënt en een server of tussen servers onderling.

9.6 Index

Numerieke termen

2-beelden 11, 12, 47

A

Aan/uit 24, 33, 49

Afstandsbediening 9, 11, 50

Auto Formaat 32, 37, 40

AV Selectie 35, 36

B

Balans 31

Blauw 39

C

CBL 11, 53

Contrast 28, 35, 36, 39

F

FILM 11, 30, 35

Film stand 42

G

GEBRUIKER 11, 35, 36

Gebruikersmenu (USER MENU) 26

Groen 39, 55

H

HD breedbeeld 40

HDMI aansluiting 21, 58, 60, 83

HDMI Ingang 58

Helderheid 39

Helderheid synchr 41, 82

Hoge tonen 31

HOME MENU 11

I

Ingang 11

Installatie 13, 84

Instellingen langere levensduur 32, 80, 86

Inzetbeeld (beeld-in-beeld) 11, 12, 47

K

Kleur 28, 36, 39

KURO LINK 58, 60, 62

KURO LINK inst. 62

L

Lichtsensoren 28

M

multibeeld 47, 48

O

OPTIMUM 11, 35

Orbiter 33, 86

P

Positie 29

R

Randmasker 32, 41

Randmasker detectie 40

Rood 39

S

SAT 11, 53

Scherpte 36, 39

SCREEN SIZE 12, 37

SHIFT 12, 47

Sluimertimer 34

SPEL 21, 35, 43, 66

Spelvoorkeursinst 43

SPORT 11, 35

STANDAARD 11, 35, 36

Stilzetten 48, 84

Stroombeheer 49

Stroombesparing 32, 33, 49

Stroomvoorziening 66

SWAP 12, 47

T

Taal 27, 60

Tekst optimaal 42

Tint 39

IMPORTANTE



La luz intermitente con el símbolo de punta de flecha dentro un triángulo equilátero. Está convenido para avisar el usuario de la presencia de "voltaje peligrosa" no aislada dentro el producto que podría constituir un peligro de choque eléctrico para las personas.

CAUTION

RISK OF ELECTRIC SHOCK
DO NOT OPEN

ATENCIÓN:

PARA PREVENIR EL PELIGRO DE CHOQUE ELÉCTRICO NO REMOVER LA TAPA NI LAS PARTES DENTRO NO UTILIZADAS, LLAMAR UNA PERSONA CUALIFICADA



El punto exclamativo dentro un triángulo equilátero convenido para avisar el usuario de la presencia de importantes instrucciones sobre el funcionamiento y la manutención en la libreta que acompaña el aparato.

D3-4-2-1-1_Sp

Este producto cumple con la Directiva de Bajo Voltaje 2006/95/EC y con la Directiva EMC 2004/108/EC.

D3-4-2-1-9a_A_Sp

ADVERTENCIA

Este aparato no es impermeable. Para evitar el riesgo de incendio y de descargas eléctricas, no ponga ningún recipiente lleno de líquido (como pueda ser un vaso o un florero) cerca del aparato ni lo exponga a goteo, salpicaduras, lluvia o humedad.

D3-4-2-1-3_A_Sp

PRECAUCIÓN: El interruptor de alimentación  de este aparato no corta por completo toda la alimentación de la toma de corriente de CA. Puesto que el cable de alimentación hace las funciones de dispositivo de desconexión de la corriente para el aparato, para desconectar toda la alimentación del aparato deberá desenchufar el cable de la toma de corriente de CA. Por lo tanto, asegúrese de instalar el aparato de modo que el cable de alimentación pueda desenchufarse con facilidad de la toma de corriente de CA en caso de un accidente. Para evitar correr el peligro de incendio, el cable de alimentación también deberá desenchufarse de la toma de corriente de CA cuando no se tenga la intención de utilizarlo durante mucho tiempo seguido (por ejemplo, antes de irse de vacaciones).

D3-4-2-2-2a_A_Sp



Si desea deshacerse de este producto, no lo mezcle con los residuos generales de su hogar. De conformidad con la legislación vigente, existe un sistema de recogida distinto para los productos electrónicos que requieren un procedimiento adecuado de tratamiento, recuperación y reciclado.

Las viviendas privadas en los estados miembros de la UE, en Suiza y Noruega pueden devolver gratuitamente sus productos electrónicos usados en las instalaciones de recolección previstas o bien en las instalaciones de minoristas (si adquieren un producto similar nuevo).

En el caso de los países que no se han mencionado en el párrafo anterior, póngase en contacto con sus autoridades locales a fin de conocer el método de eliminación correcto.

Al actuar siguiendo estas instrucciones, se asegurará de que el producto de desecho se somete a los procesos de tratamiento, recuperación y reciclaje necesarios, con lo que se previenen los efectos negativos potenciales para el entorno y la salud humana.

K058_A_Sp

Congratulaciones por su compra de un monitor KURO de Pioneer.

KURO es el futuro de los monitores de pantalla plana de Pioneer. Es un mundo sin fronteras. Un lugar donde se desarrollan los sentidos, se sienten los colores y se saborean los sonidos. Una experiencia que cambia no sólo la manera que ve entretenimiento, pero la manera que ve el mundo.

Estamos orgullosos de incorporar esta filosofía de calidad excepcional, diseño de punta y ingeniería meticulosa para hacer del KURO algo indisputablemente singular, y ofrecerle una de las mejores experiencias de entretenimiento posibles.

Tome algún tiempo para leer esta guía del usuario y el manual de instrucciones para aprender acerca de las muchas funciones y beneficios destinados al KURO. Esperamos que disfrute de la experiencia de poseer el KURO y le invitamos a entrar en el nuevo mundo de ver y oír como nunca antes.

CONTENIDO

1	Introducción a los monitores de pantalla plana	6
1.1	Lista de comprobación de envío del monitor de pantalla plana	6
1.2	Opciones de control: Conocimiento de su monitor de pantalla plana	7
1.2.1	<i>Botones de control y otros en el monitor de pantalla plana</i>	<i>7</i>
1.2.2	<i>Operación con el mando a distancia</i>	<i>9</i>
1.2.3	<i>Botones del mando a distancia</i>	<i>11</i>
2	Instalación de su monitor de pantalla plana	13
2.1	Utilice el soporte de mesa (soporte) opcional o un elemento equivalente	13
2.2	Utilice los soportes opcionales o componentes equivalentes.....	14
2.3	Comprobación de la idoneidad de la ubicación	15
2.4	Cómo levantar y/o desplazar su monitor	16
2.5	Monte el monitor de pantalla plana.....	17
2.6	Conexión a otros dispositivos (DVR, receptor, BDR, etc.)	20
2.7	Conexión del cable de alimentación a la pantalla	22
2.8	Tendido y atado del cable de alimentación y cables	22
3	Operaciones básicas	24
3.1	Encendido y apagado del monitor de pantalla plana.....	24
3.2	Programación del monitor de pantalla plana	25
3.2.1	<i>Elección de una fuente de entrada.....</i>	<i>25</i>
3.2.2	<i>Exploración del Home Menu.....</i>	<i>25</i>
3.2.3	<i>Utilización del menú de usuario simplificado</i>	<i>26</i>
3.2.4	<i>Asignación de un idioma</i>	<i>27</i>
4	Ajustes básicos de imagen y sonido	28
4.1	Ajuste de la calidad de imagen	28
4.1.1	<i>Ajuste de la imagen para la iluminación de su sala.....</i>	<i>28</i>
4.1.2	<i>Ajuste general de la imagen (vídeo).....</i>	<i>28</i>
4.1.3	<i>Comparación de las imágenes al ajustar una imagen.....</i>	<i>30</i>
4.1.4	<i>Ajuste del sonido general (audio).....</i>	<i>31</i>
4.2	Iniciación inteligente para nuevos usuarios	32
4.2.1	<i>Extensión de la vida útil de la pantalla.....</i>	<i>32</i>
4.2.2	<i>Ajuste del brillo del indicador de encendido.....</i>	<i>32</i>
4.2.3	<i>Establecer la prioridad de entrada</i>	<i>32</i>
4.2.4	<i>Activación de Orbiter.....</i>	<i>33</i>
4.2.5	<i>Disparo periódico del patrón de vídeo de protección de pantalla.....</i>	<i>33</i>
4.2.6	<i>Activación del ahorro de energía para reducir el uso de energía.....</i>	<i>33</i>
4.2.7	<i>Activación del temporizador de apagado</i>	<i>34</i>
5	Opciones de ajuste de imagen adicionales	35
5.1	Selección de una opción de AV (Vídeo, Juego, etc.)	35

5.1.1	Fuente de AV a través del mando a distancia.....	35
5.1.2	Selección de una fuente de AV a través de Home Menu.....	36
5.1.3	Selección de una fuente de PC.....	36
5.1.4	Configuración de la pantalla para reconocer una consola de juego.....	36
5.2	Ajuste de los elementos de imagen específicos.....	37
5.2.1	Selección de un tamaño de pantalla (automático o manual).....	37
5.2.2	Corrección de la imagen para una fuente de AV o PC.....	39
5.3	Asignación de funciones de imagen avanzadas.....	40
5.3.1	Ajuste de las máscaras laterales (barras negras en ambos lados).....	40
5.3.2	Seleccione un nivel de temperatura de color.....	41
5.3.3	Ajuste de las características de gradación de imagen (gamma).....	42
5.3.4	Seleccione un nivel PureCinema para imágenes de alta calidad.....	42
5.3.5	Seleccione una opción de modo inteligente.....	43
5.3.6	Selección de las opciones Detalle imagen.....	44
5.3.7	Utilización de CTI y espacio de color.....	44
5.3.8	Utilización de Gestión de color.....	45
5.3.9	Reducción del ruido en imagen.....	45
5.3.10	Ajuste de las señales de color.....	46
5.4	Visualización en multipantalla.....	47
5.4.1	Dividir/Alternar/Desplazar la pantalla.....	47
5.4.2	Activación y desactivación de la pantalla pequeña.....	48
5.5	Congelamiento de imagen.....	48
5.6	Gestión de energía.....	49
6	Utilización de otros equipos con su monitor de pantalla plana.....	50
6.1	Programación del mando a distancia para operar otros equipos.....	50
6.1.1	Utilización de la función de aprendizaje.....	50
6.1.2	Asignación de un código de fabricante al mando a distancia.....	51
6.1.3	Búsqueda de un código de fabricante.....	51
6.1.4	Eliminación de códigos de fabricante añadidos del mando a distancia.....	52
6.1.5	Control de un receptor Pioneer.....	52
6.1.6	Control de un sistema de cable (CBL) o satélite (SAT).....	53
6.1.7	Control de una videograbadora (VCR).....	54
6.1.8	Control de un reproductor DVD/Grabadora DVR/Reproductor BD.....	55
6.2	Aplicar los ajustes a otros dispositivos.....	56
6.2.1	Aplicación de los ajustes para un sistema de AV.....	56
6.2.2	Aplicación de los ajustes para un PC.....	57
6.3	Utilización de las entradas HDMI.....	58
6.3.1	Introducción de un nombre de entrada HDMI.....	58
6.3.2	Especificación del tipo de entrada HDMI.....	59
6.3.3	Especificación de un tipo de señal HDMI digital.....	59
6.4	Control de equipos con el mando a distancia de la pantalla a través de HDMI.....	60
6.4.1	Control de un sistema de AV.....	62
6.4.2	Control de una grabadora.....	63
6.4.3	Control de un reproductor.....	63
6.4.4	Adición de un amplificador de AV o de un reproductor BD.....	64
6.5	Comandos específicos del KURO LINK.....	65
6.5.1	Sonido de la fuente de reproducción con un comando HDMI.....	65
6.5.2	Apagado con un comando HDMI.....	65
6.5.3	Encendido con un comando HDMI.....	65
6.5.4	Prueba del control de la alimentación (Encendido/Apagado).....	66
6.6	Conexión de una consola de videojuegos o una videocámara.....	66
6.7	Utilice el terminal IR REPEATER OUT.....	66
6.8	Conexión a la red.....	67
6.8.1	Configuración de control IP.....	68
6.8.2	Utilización del sistema de control web.....	69
6.9	Asignación de un número de serie.....	73
6.9.1	Asignación de un número de Id.....	73

6.9.2	Asignación de una tasa de baudios.....	74
6.10	Selección del modo de integración	74
6.10.1	Exploración de los menús del modo de integración.....	75
7	Información útil.....	79
7.1	Preguntas frecuentes (FAQ)	79
7.2	Métodos de limpieza	80
7.3	Solución de problemas e información de servicio	81
8	Precauciones y advertencias.....	84
8.1	Detalles de la instalación.....	84
8.2	Consideraciones sobre la ubicación física y temperatura.....	84
8.3	Consejos para la utilización.....	84
8.4	Interferencia o ruido de señal.....	85
8.5	Propiedades del fósforo	85
8.6	Información de imagen incluyendo imagen remanente o imagen retenida.....	85
8.7	Prevenir el quemado	86
8.8	Precauciones de seguridad	87
8.9	Avisos Legales	87
8.9.1	Seguridad	87
9	Apéndice.....	88
9.1	Códigos de fabricantes para programar el mando a distancia.....	88
9.1.1	Cable	88
9.1.2	Satélite	89
9.1.3	Videograbadora.....	91
9.1.4	BDP (Blu-ray).....	94
9.1.5	DVD-R.....	95
9.1.6	DVD	96
9.1.7	LD	98
9.2	Señales de vídeo/PC (HDMI/DVI/Componente/min D-Sub/Compuesto)	99
9.2.1	INPUT 1 (Señales de vídeo).....	99
9.2.2	INPUT 2 (Componente)/INPUT 3 (D-Sub) - Señales de vídeo (Analógica).....	99
9.2.3	INPUT 4 (DVI)/INPUT 5 y 6 (HDMI) - Señales de vídeo (Digitales).....	100
9.2.4	INPUT 3 (D-Sub) - Señales PC (Analógicas).....	101
9.2.5	INPUT 4 (DVI)/INPUT 5 y 6 (HDMI) - Señales de PC (Digitales).....	102
9.3	Especificaciones.....	104
9.4	Marcas registradas.....	105
9.5	Glosario.....	106
9.6	Índice	108

1 Introducción a los monitores de pantalla plana

Los monitores de pantalla plana de Pioneer incluyen el modelo **KRP-600M** de 60 pulgadas y el modelo **KRP-500M** de 50 pulgadas (tamaños de pantalla medidos diagonalmente). A continuación se provee una lista de todos los accesorios suministrado con su televisor. Si falta algo, póngase en contacto con su revendedor o con nuestro centro de servicio inmediatamente. La información de contacto de servicio se encuentra en la parte posterior de este manual.

1.1 Lista de comprobación de envío del monitor de pantalla plana

Además del monitor de pantalla plana, se suministran varios accesorios para la instalación rápida y fácil del televisor. Compruebe el contenido antes de desechar o permitir que el instalador deseche cualquier material de embalaje.

Compruebe los accesorios en la lista apropiada a continuación.

Si desea extraer o colocar el soporte necesitará un destornillador Philips.

Se suministra con ambos modelos

Mando a distancia

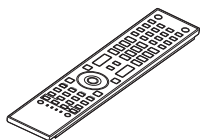

Pilas para el mando a distancia (2)

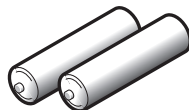

Paño de limpieza



Cable de alimentación*1

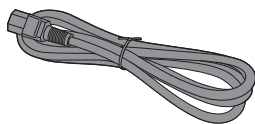

Cable de alimentación*1
(con núcleo de ferrita conectado)

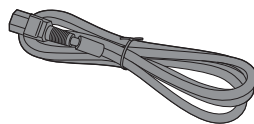

Núcleo de ferrita (1)



*1 Se suministra uno de los cables de alimentación dependiendo del país.

Enlace de cable para núcleo de ferrita (1)



Abrazaderas de cables (4)

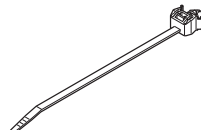

Manuales de instrucciones (2)

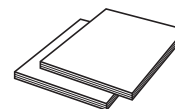

Cable de altavoz (D) (1)

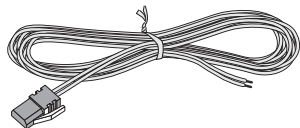

Cable de altavoz (I) (1)

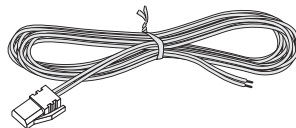

Tarjeta de garantía



Cable de sonido estéreo con conector de tamaño reducido (1)

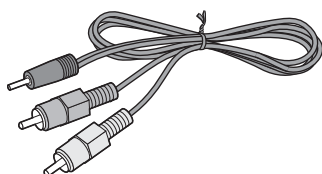

Hoja de especificaciones



1.2 Opciones de control: Conocimiento de su monitor de pantalla plana

Puede operar su monitor de pantalla plana con los botones de la pantalla o con el mando a distancia. En las siguientes secciones se describen las ubicaciones y operaciones de los botones para la pantalla y mando a distancia.

1.2.1 Botones de control y otros en el monitor de pantalla plana

Su monitor de pantalla plana tiene botones, indicadores y sensores en el bisel delantero inferior, así como otros botones en el panel trasero. Consulte los dibujos a continuación para las ubicaciones y funciones específicas. O, para identificar los puertos y terminales traseros solamente, consulte la hoja de posición de los terminales que se encuentra cerca del compartimiento de los terminales de la pantalla.

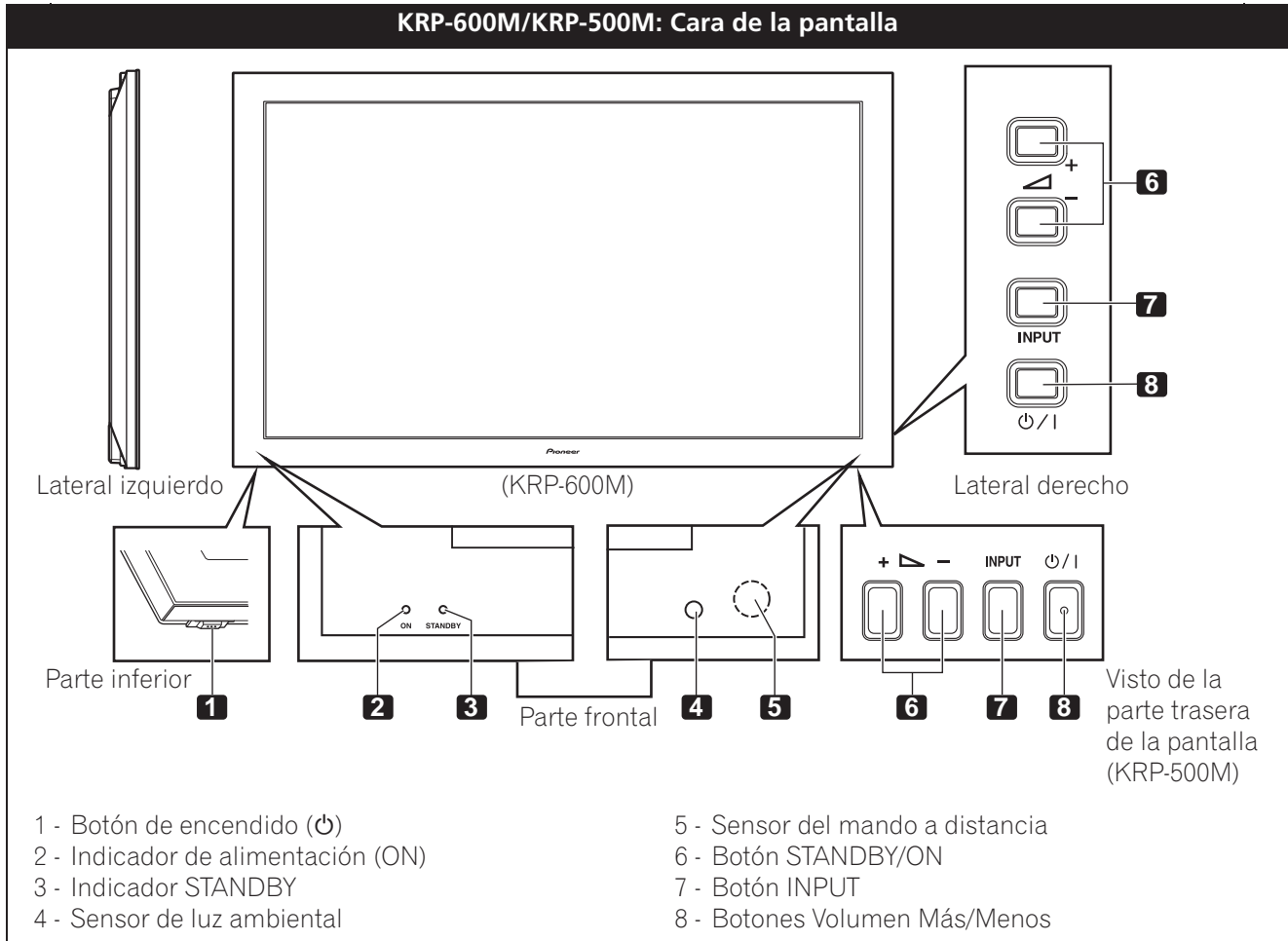

Parte trasera de la pantalla

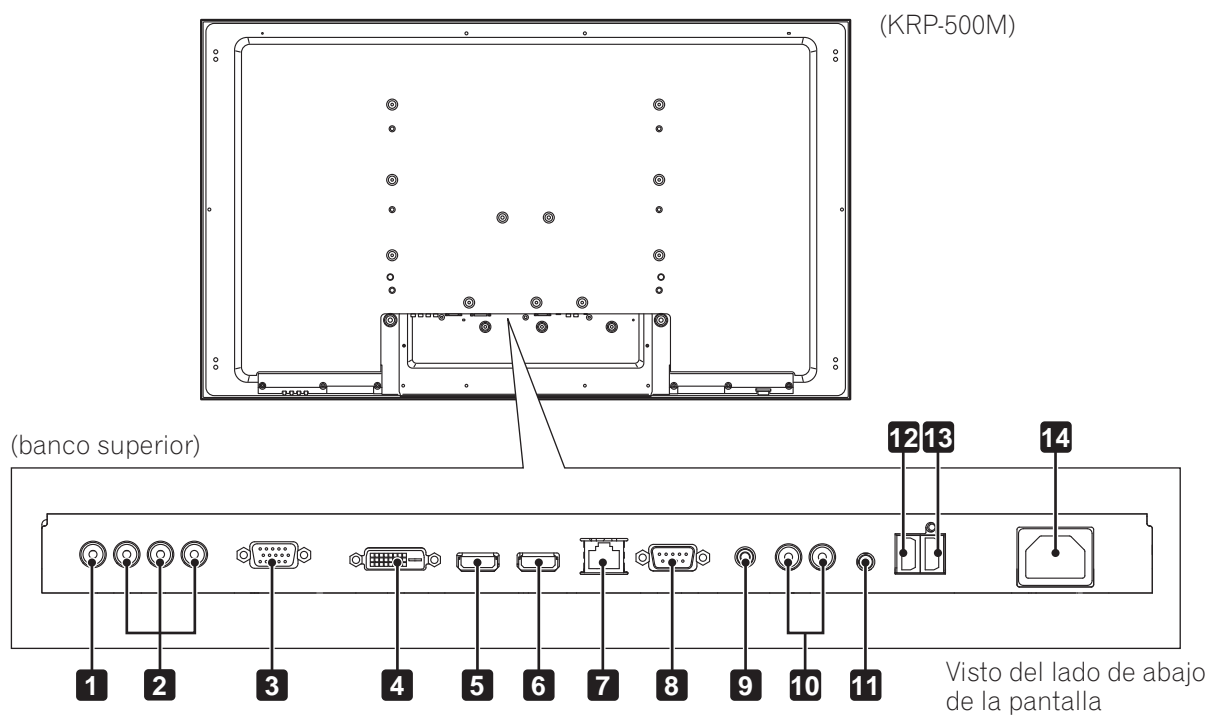
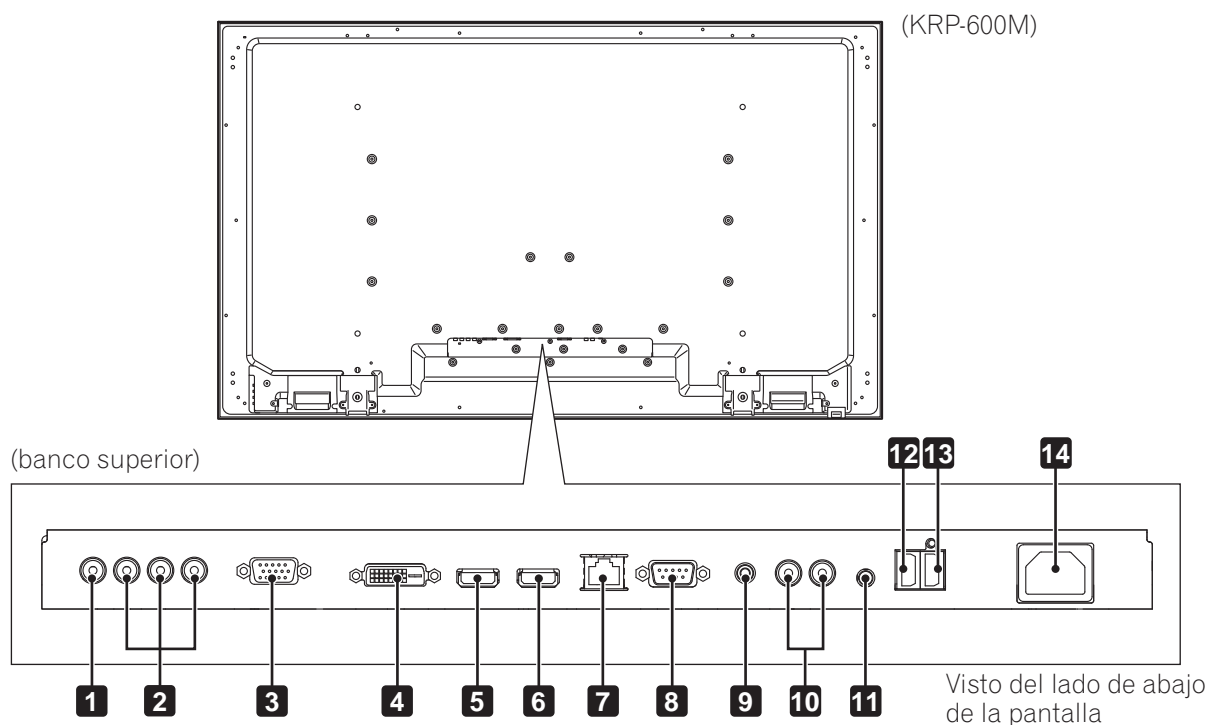

(de izquierda a derecha)

- | | |
|--|--|
| 1 - Terminal INPUT 1 (Vídeo) | 8 - Terminal RS-232C (para uso de fábrica) |
| 2 - Terminales INPUT 2 (Componente, Y, C _B /P _B , C _R /P _R) | 9 - Terminal IR REPEATER OUT |
| 3 - Terminal INPUT 3 (RGB analógico) | 10 - AUDIO 1 D/I (Audio 1) |
| 4 - Terminal INPUT 4 (DVI-D) | 11 - AUDIO 2 (Audio 2) |
| 5 - Terminal INPUT 5 (HDMI) | 12 - Terminal de altavoz (D) |
| 6 - Terminal INPUT 6 (HDMI) | 13 - Terminal de altavoz (I) |
| 7 - Terminal LAN | 14 - Terminal de entrada de CA |

Los terminales en el panel trasero son comunes a ambos modelos.

1.2.2 Operación con el mando a distancia

El mando a distancia del monitor de pantalla plana es una herramienta muy útil. En esta sección se provee una breve introducción a su mando a distancia mientras en las secciones subsiguientes se exploran operaciones más avanzadas.

Coloque las pilas en el mando a distancia

Para abrir, presione y deslice la tapa del compartimento de las pilas en la dirección de las flechas. Coloque las dos pilas de tamaño AA suministradas con sus extremos de polaridad negativa (-) primero.

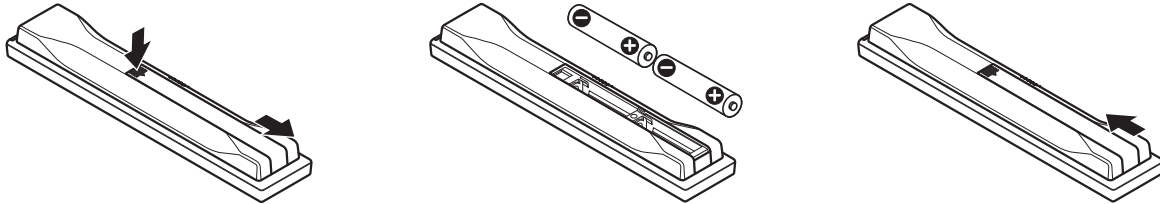

Las pilas suministradas con este producto pueden durar menos de lo esperado debido a las condiciones de almacenamiento. Si el mando a distancia parece estar fallando o débil, reemplace las pilas por pilas alcalinas nuevas.

No mezcle nunca pilas usadas con nuevas. Mezclar pilas usadas con nuevas puede reducir la duración de las pilas nuevas o causar fugas del electrolito en las pilas viejas. Mezclar pilas de tipos o marcas diferentes también puede causar problemas, ya que las pilas tienen características ligeramente diferentes.

Nota: Saque las pilas si no va a utilizar el mando a distancia del monitor de pantalla plana durante un largo período de tiempo.

Cuando tire las pilas usadas, asegúrese de cumplir con los reglamentos gubernamentales y con las instrucciones de protección del medio ambiente aplicables a su país o área.

Problemas del mando a distancia

Existe un número reducido de problemas que pueden ocurrir con su mando a distancia, pero el problema más común es la debilidad de las pilas. Pilas débiles en el mando a distancia pueden causar un fallo de comunicación o solamente el funcionamiento esporádico. En este caso, aproxímese al monitor e intente controlarlo con el mando a distancia. Si el monitor responde, reemplace las pilas. Si aproximarse al monitor no tiene efecto, compruebe los alrededores para ver si no hay objetos que estén bloqueando la señal. Considere también otros equipos con mando a distancia que estén en el área alrededor del monitor. Objetos y otras señales IR pueden perjudicar el funcionamiento del mando a distancia. Para más información sobre el mando a distancia, consulte "7.1 Preguntas frecuentes (FAQ)".

Alcance de funcionamiento del mando a distancia

Para controlar el monitor de pantalla plana, apunte el mando a distancia hacia el sensor en la esquina inferior derecha del monitor. Para una operación fácil, mantenga la distancia entre el mando a distancia y el sensor dentro de 7 metros en un ángulo inferior a 30 grados.

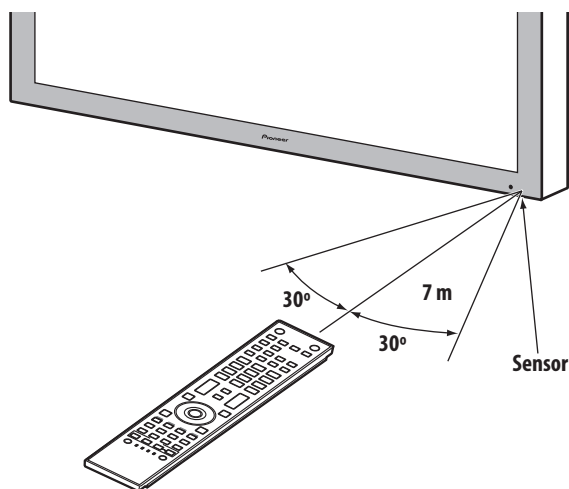

Puede que el mando a distancia no funcione correctamente si el sensor está bajo la luz directa del sol o bajo una iluminación muy brillante. Si su sala de contemplación es naturalmente clara, cambie la posición del monitor o utilice el mando a distancia físicamente más cerca del sensor del monitor.

Nota: Si se deja el mando a distancia bajo la luz directa del sol o bajo una luz muy fuerte, su caja podría alabearse o deformarse.

1.2.3 Botones del mando a distancia

Excepto algunas opciones, los comandos disponibles con los botones del monitor de pantalla plana también se encuentran en el mando a distancia. Además, se puede programar el mando a distancia para controlar otros equipos tales como un reproductor DVD, sistema de sonido envolvente, etc. En la sección “6. Utilización de otros equipos con su monitor de pantalla plana” se explica cómo utilizar el mando a distancia para controlar otros equipos.

En esta sección se identifican y se describen los botones del mando a distancia.

Mando a distancia: Botones del lado izquierdo (de arriba a abajo, de la izquierda a la derecha)

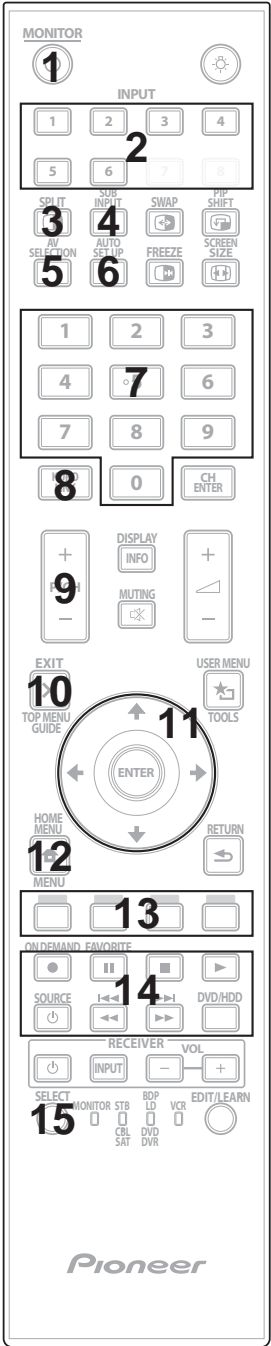
<p>MONITOR 1 Para encender o colocar el monitor en el modo de espera</p> <p>INPUT: 2 Para seleccionar una fuente (INPUT 1 a INPUT 5)</p> <p>SPLIT: 3 Para cambiar la visualización entre pantalla única, 2 pantallas, imagen-en-imagen</p> <p>SUB INPUT: 4 Cambia las entradas para pantallas secundarias durante la visualización en varias pantallas</p> <p>AV SELECTION: 5 Para seleccionar las configuraciones de audio y vídeo Fuente de AV: ÓPTIMO, ESTÁNDAR, DINÁMICO, PELÍCULA, PURO, DEPORTE, JUEGO, USUARIO Fuente de PC: ESTÁNDAR, USUARIO</p> <p>AUTO SET UP: 6 Se utiliza para optimizar la pantalla del PC</p> <p>Botones numéricos de 0 a 9: 7 Introduzca un número al aplicar Control IP</p> <p>KURO LINK: 8 Para seleccionar las funciones del KURO LINK</p> <p>P/CH: 9 Utilice este botón para controlar los equipos conectados</p> <p>EXIT: 10 Para salir del menú y volver a la pantalla normal</p> <p>Botones de flecha: 11 Para navegar por las pantallas de menú</p> <p>HOME MENU/MENU: 12 Para visualizar el HOME MENU (menú principal)</p> <p>Botones de color (Rojo, Verde, Azul, Amarillo): 13 Para controlar un reproductor BD, solamente para las funciones del KURO LINK</p> <p>Control de reproductor/grabadora: 14 Utilice estos botones para controlar los equipos conectados</p> <p>SELECT: 15 Permite seleccionar entre las opciones MONITOR, STB, CBL/SAT, BDP/LD, DVD/DVR, VCR</p>	 <p>El diagrama muestra un mando a distancia Pioneer con los siguientes botones numerados:</p> <ul style="list-style-type: none"> 1: Botón MONITOR. 2: Botón INPUT. 3: Botón SPLIT. 4: Botón SUB INPUT. 5: Botón AV SELECTION. 6: Botón AUTO SET UP. 7: Botones numéricos de 0 a 9. 8: Botón KURO LINK. 9: Botón P/CH. 10: Botón EXIT. 11: Botones de flecha (arriba, abajo, izquierda, derecha) y ENTER. 12: Botón HOME MENU/MENU. 13: Botones de color (rojo, verde, azul, amarillo). 14: Botones de control de reproductor/grabadora (SOURCE, PAUSE, PLAY, STOP, DVD/HDD, etc.). 15: Botón SELECT.
--	---

Mando a distancia: Botones del lado derecho (de arriba a abajo, de la izquierda a la derecha)

16 : Ilumina todos los botones (a excepción de los botones de flecha y del botón **ENTER**)
La luz se apaga si no se efectúa ninguna acción antes de que transcurran cinco segundos. Utilice este botón para usar el mando a distancia en situaciones de poca luz.

17 **SWAP:**
 Para alternar entre dos pantallas cuando esté viendo 2 pantallas o imagen-en-imagen

18 **PIP SHIFT:**
 Para desplazar la ubicación de la pantalla pequeña cuando esté viendo imagen en imagen

19 **FREEZE:**
 Para congelar un fotograma de una imagen en movimiento y para cancelar la función al pulsarlo nuevamente

20 **SCREEN SIZE:**
 Para seleccionar el tamaño de la pantalla

21 **CH ENTER:**
 Utilice este botón para controlar los equipos conectados

22 **DISPLAY/INFO:**
 Permite visualizar el estado actual del monitor

23 : Para ajustar el volumen

24 **MUTING:**
 Para apagar el sonido mientras se continúa la reproducción del video

25 **USER MENU/TOOLS:**
 Para visualizar el User Menu (menú de usuario)

26 **ENTER:**
 Para ejecutar un comando

27 **RETURN:**
 Vuelve a la pantalla del menú anterior.

Nota: Si establece el código predefinido a MONITOR, los botones 9, 13, 14 y 21 no surtirán efecto.

2 Instalación de su monitor de pantalla plana

Hay varias opciones de instalación de su monitor de pantalla plana. En este capítulo se describe cómo elegir una ubicación de instalación, los mejores métodos de montaje, y cómo instalar su pantalla.

2.1 Utilice el soporte de mesa (soporte) opcional o un elemento equivalente

- Solicite la instalación a su revendedor
- Utilice los pernos suministrados
- Para los detalles, consulte el manual de instrucciones que acompaña al soporte opcional (o componentes equivalentes)

Vista trasera (KRP-600M)

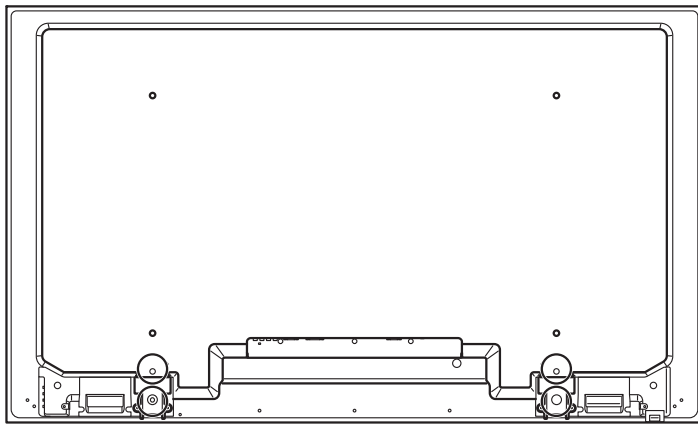

Vista trasera (KRP-500M)

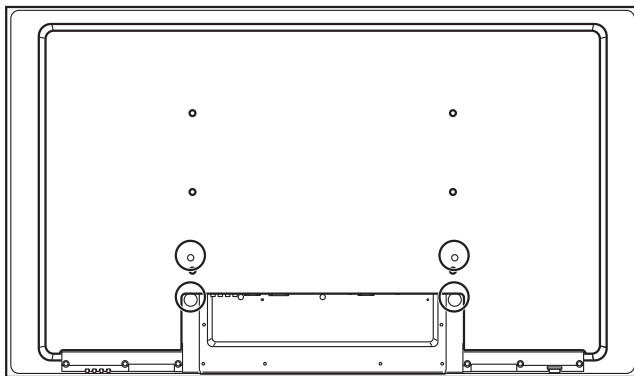

Utilice los pernos suministrados para fijar los apoyos del soporte a los agujeros señalados con un círculo.

2.2 Utilice los soportes opcionales o componentes equivalentes

- Consulte a su revendedor
- Utilice los siguientes orificios de montaje para efectuar la instalación

Vista trasera (KRP-600M)

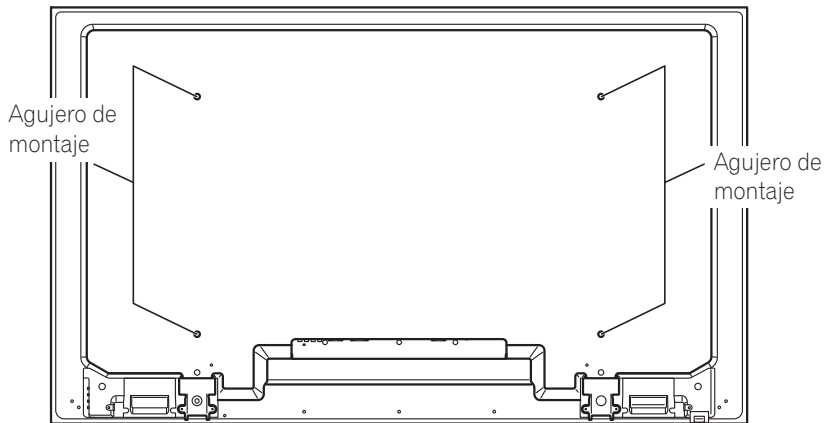

Vista lateral

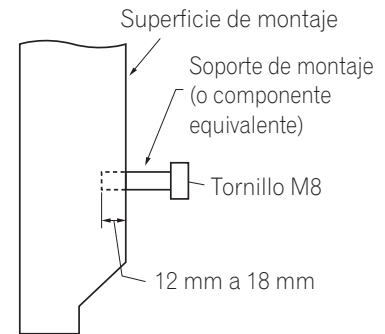

Vista trasera (KRP-500M)

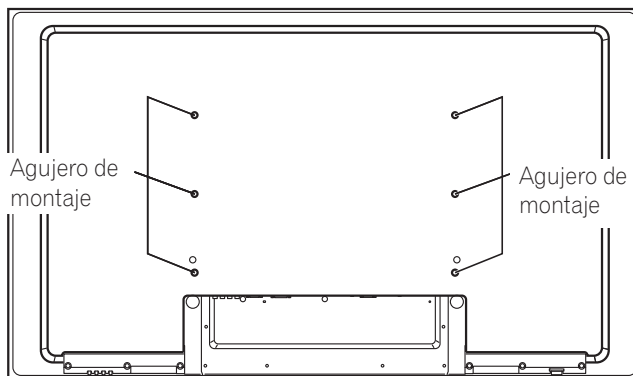

Nota: Algunas opciones de instalación requieren un tipo diferente de perno. Compruebe con su instalador o revendedor para comprar los pernos apropiados.

2.3 Comprobación de la idoneidad de la ubicación

Al elegir la ubicación del monitor, hay diversos factores que debe tomar en consideración. El lugar de instalación debe estar alejado de la luz directa del sol y tener ventilación suficiente alrededor del monitor de pantalla plana para permitir una correcta refrigeración. El diagrama a continuación es un ejemplo de un monitor montado en un soporte con la ventilación apropiada.

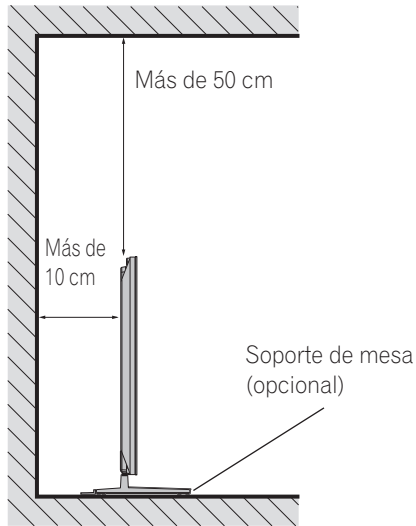

La distancia detrás y arriba de la pantalla cambia dependiendo del método de montaje que elija. Consulte a su revendedor o instalador profesional para la ventilación apropiada.

Utilice la lista de comprobación a continuación para los lugares de instalación posibles.

- | | |
|--|---|
| <input type="checkbox"/> Ventilación suficiente | <input type="checkbox"/> Sin peligro de sobrecargas de energía |
| <input type="checkbox"/> Seguro de vibraciones excesivas | <input type="checkbox"/> Separado de otros equipos IR |
| <input type="checkbox"/> Alejado de acondicionadores de aire | <input type="checkbox"/> Protegido contra impactos y golpes |
| <input type="checkbox"/> Libre de humedad | <input type="checkbox"/> Distante de fuentes de calor |
| <input type="checkbox"/> Sin peligro de salpicadura de agua | <input type="checkbox"/> Fuera del alcance de los rayos solares |
| <input type="checkbox"/> Tendido seguro de los cables | <input type="checkbox"/> Alejado de fuentes de luz fuertes |

Para las precauciones específicas e información de seguridad, consulte "8.2 Consideraciones sobre la ubicación física y temperatura" y "8.8 Precauciones de seguridad."

2.4 Cómo levantar y/o desplazar su monitor

El monitor de pantalla plana está construido para ser resistente, pero debido a su tecnología, se debe manipular con cuidado. Utilice los asideros instalados en la parte trasera del monitor de pantalla plana para levantarlo. Para evitar la flexión o torsión del monitor, son necesarias por lo menos dos personas para levantar y desplazarlo. No desplace el monitor de pantalla plana agarrando solamente un único asidero o arrastrando el monitor por sus asideros.

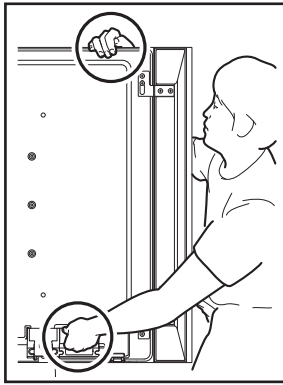

(KRP-600M)

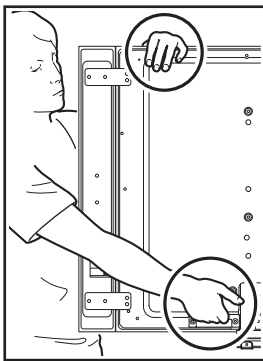
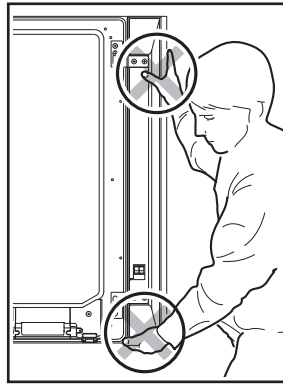

(KRP-500M)

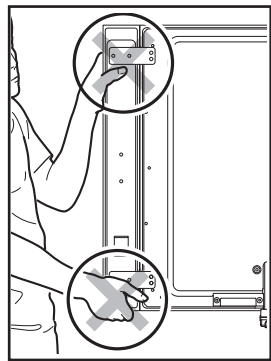

Notas: No utilice los asideros para suspender el monitor de pantalla plana ni como anclajes para impedir que la pantalla deslice o caiga una vez montada.

Al mover el monitor de pantalla plana, utilice el asidero sin agarrar la parte superior del mismo. No utilice el altavoz para soportar el peso del monitor, ya que podría provocar que el altavoz cayera.

Cuando instale en una estantería, etc., sostenga el monitor de pantalla plana. No sostenga el monitor por los accesorios de montaje de altavoz ni por el soporte.

2.5 Monte el monitor de pantalla plana

Como su monitor de pantalla plana es delgado pero pesado, por lo menos dos personas deben montar y/o posicionar la pantalla. En las siguientes secciones se proveen las instrucciones para las diferentes opciones de montaje y anclaje.

Anclaje de la pantalla con un soporte

Cuando utilice un soporte, establezca la pantalla para prevenir que caiga. Utilice los accesorios metálicos y tornillos suministrados con el soporte opcional para anclar la pantalla en una pared u otra estructura de apoyo sólida.

Otra opción es comprar ganchos, cables y accesorios a través de su instalador o de una tienda de ferretería local. El tamaño y resistencia de las piezas dependen de la composición y espesor de la superficie de anclaje.

Gancho recomendado: Diámetro nominal de 8 mm, largo de 12 mm a 18 mm

Para anclar la pantalla utilizando el soporte, siga los pasos a continuación.

- 1) Instale los ganchos en los agujeros de montaje en la parte trasera de la pantalla.
- 2) Introduzca los accesorios en la pared o estructura de apoyo.
- 3) Pase los cables entre los ganchos y accesorios.
- 4) Apriete los cables hasta que la pantalla que anclada, sin ningún desequilibrio.

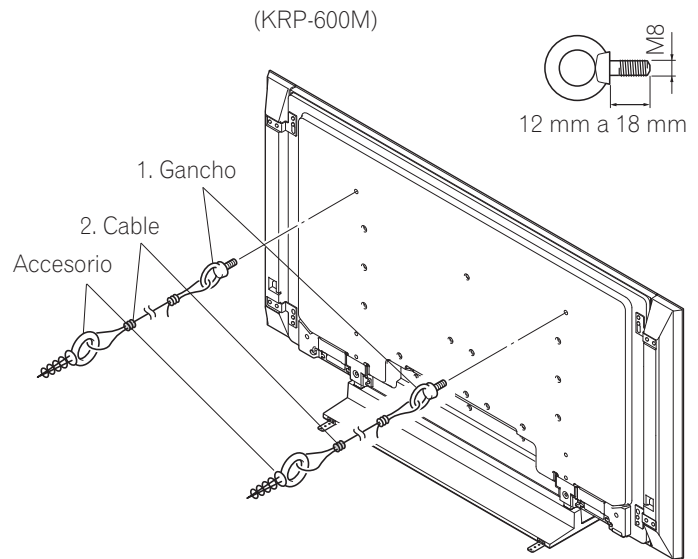

Para estabilizar el monitor de pantalla plana en una mesa o plataforma, utilice los accesorios metálicos y tornillos suministrados con el soporte opcional, así como tornillos para madera disponibles comercialmente. Los tornillos para madera se utilizan para anclar los accesorios metálicos cuando se monta la pantalla en una superficie de madera. Los tornillos deben tener un diámetro nominal de 4 mm (5/32 de pulgada) y por lo menos 20 mm (13/16 de pulgada) de largo.

Notas: Evite desplazar la mesa una vez que la pantalla esté instalada.

No utilice hilos desnudos para el cable. Si se inserta cualquier parte del hilo en la abertura de ventilación en la parte posterior de la pantalla, esto podría resultar en un incendio o descargas eléctricas.

02 Instalación de su monitor de pantalla plana

Siga los pasos a continuación para sujetar el monitor de pantalla plana.

- 1) Marque las ubicaciones para los accesorios metálicos y tornillos en el borde posterior de la mesa utilizando el soporte de la pantalla para determinar la colocación.

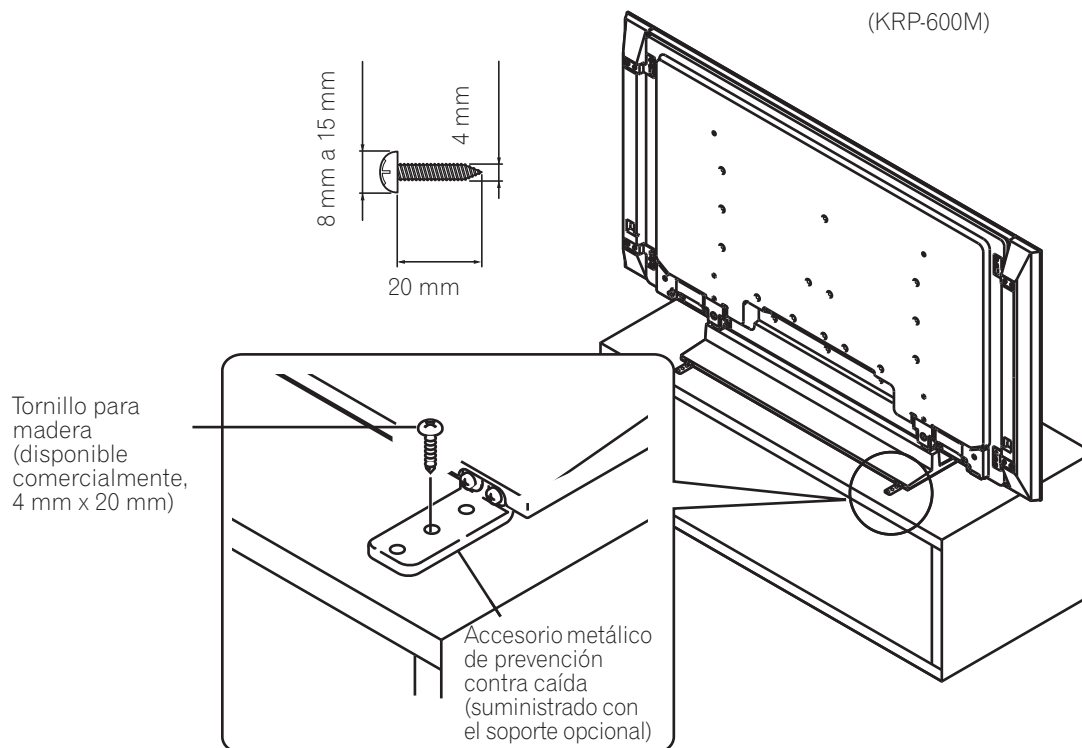

- 2) Taladre agujeros en el borde de la mesa o plataforma en las ubicaciones marcadas.
- 3) Levante la pantalla en el lugar de instalación con la ayuda de al menos otra persona.
- 4) Utilice tornillos para madera (no suministrados) para fijar los accesorios metálicos a la mesa.

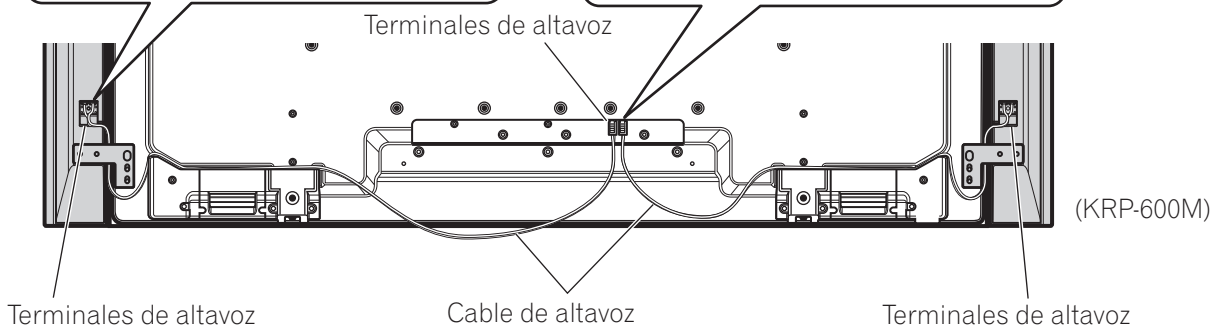
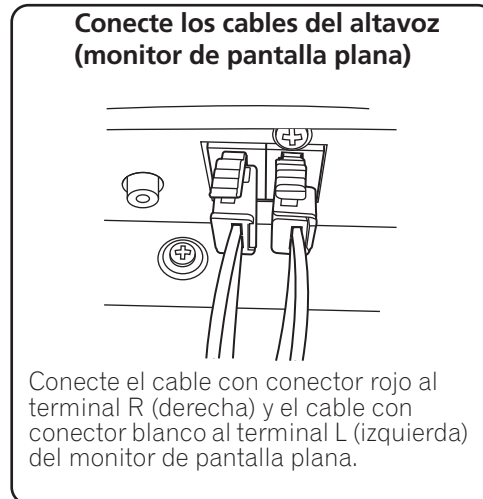
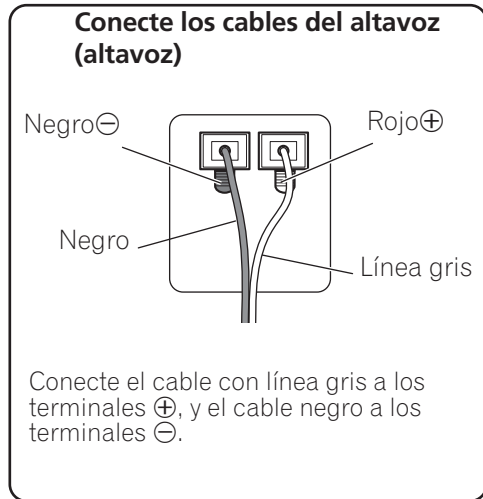

Cómo realizar la conexión de los cables del altavoz (altavoz)

Presione la palanca e inserte el extremo del cable. Al soltar la palanca, la misma sujeta el cable de altavoz. Presione la palanca al extraer el cable.

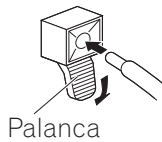

Cómo realizar la conexión de los cables del altavoz (monitor de pantalla plana)

Inserte el conector del cable del altavoz correctamente en el terminal del altavoz de la pantalla. Para extraer el cable del altavoz, pulse la palanca y extráigalo.

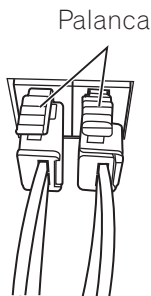

- Si inserta el cable de altavoz demasiado, tanto que el aislamiento toca el terminal de altavoz, puede que no obtenga ningún sonido. Insértelo de forma que pueda verse el núcleo de cobre.
- Compruebe que los extremos de los cables del altavoz estén conectados firmemente a los terminales, tirando de los cables ligeramente después de hacer las conexiones. Conexiones flojas pueden interrumpir el sonido o producir ruido.
- Si hay un cortocircuito en los cables + y * causado por un hilo expuesto, puede que se aplique una carga excesiva al monitor de pantalla plana, resultando en la interrupción de la operación o fallo de funcionamiento.
- Conexiones incorrectas de los cables de altavoz a los lados derecho o izquierdo de los terminales del monitor de pantalla plana con respecto a la polaridad puede resultar en efectos de sonido estéreo insuficientes, produciendo sonidos de bajos de calidad inferior o una imagen sonora inestable.
- No conecte ningún dispositivo a los terminales de altavoz que no sea uno de los altavoces especificados.
- Aplicar excesiva fuerza al cable del altavoz podría provocar fallos de conexión, interrupciones de sonido y/o daños al conector.
- Si el conector del cable del altavoz se separa del cable, póngase en contacto con su distribuidor.

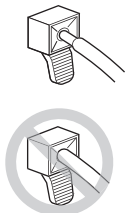

Notas:

- Antes de conectar los altavoces al monitor de pantalla plana, desenchufe la pantalla de la toma de corriente. Conectar el cable de altavoz con el cable de alimentación enchufado puede causar un fallo de funcionamiento o dañar la pantalla si un hilo desnudo del cable toca otro equipo. Enchufe el cable de alimentación después de conectar los altavoces.

2.6 Conexión a otros dispositivos (DVR, receptor, BDR, etc.)

El tipo de equipo que se conectará a su monitor de pantalla plana determina los puertos de la pantalla que se utilizarán. En las siguientes secciones se explica cómo conectar dispositivos tales como un reproductor DVD, grabador de vídeo, etc., a la pantalla. Si su equipo no aparece en la lista, consulte el manual de instrucciones que viene con su equipo para las instrucciones de conexión.

Conexión de un reproductor DVD:

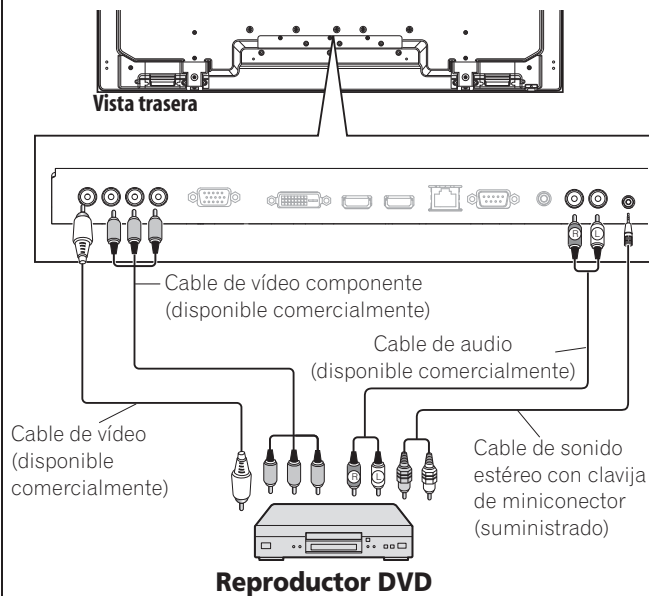

Utilice el terminal INPUT 2 para conectar un reproductor DVD u otro equipo audiovisual. Si su reproductor DVD tiene un terminal HDMI, utilice esta conexión en vez de hacer las conexiones de vídeo. Para los detalles, consulte el manual de instrucciones que viene con el reproductor DVD.

Conexión de un equipo DVI:

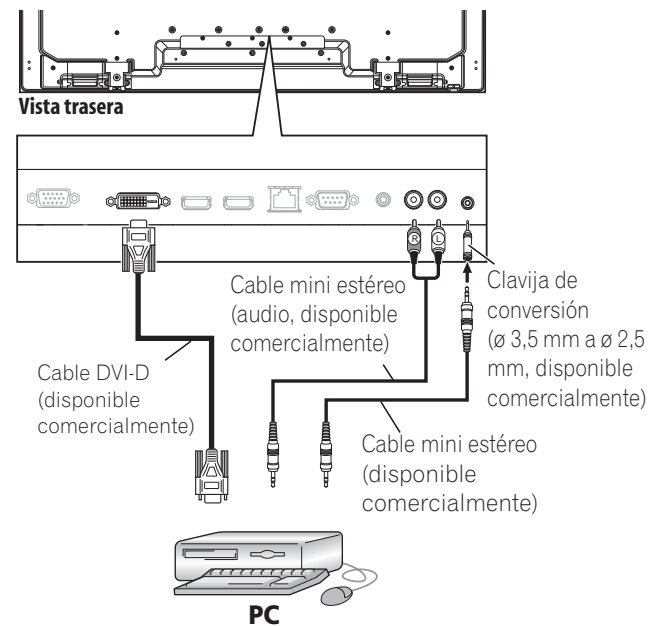

Utilice un cable DVI-D de 24 contactos (sólo digital) para conectar un PC equipado con un terminal de salida DVI (señal RGB digital). Después de completar las instrucciones, siga las indicaciones de configuración que aparecerán en pantalla (página 56). La entrada INPUT 4 es compatible con componentes "Plug & Play" (VESA DDC 2B) de Microsoft. Consulte "9.2 Señales de vídeo/PC (HDMI/DVI/Componente/min D-Sub/Compuesto)" para más información acerca de los formatos de señal y visualización que soporta la entrada INPUT 4.

Conexión de una videgrabadora:

Conexión de un equipo HDMI:

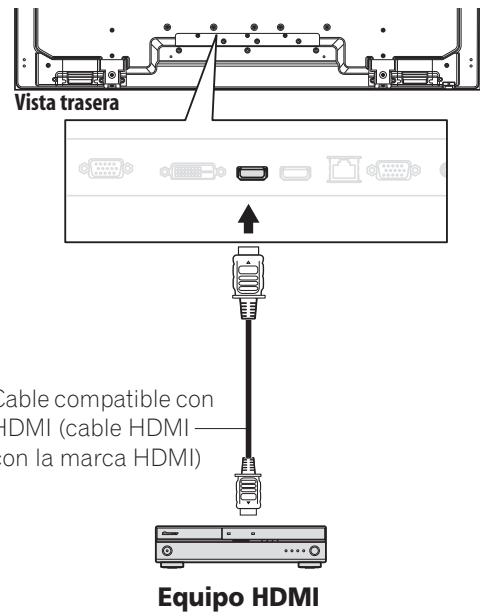
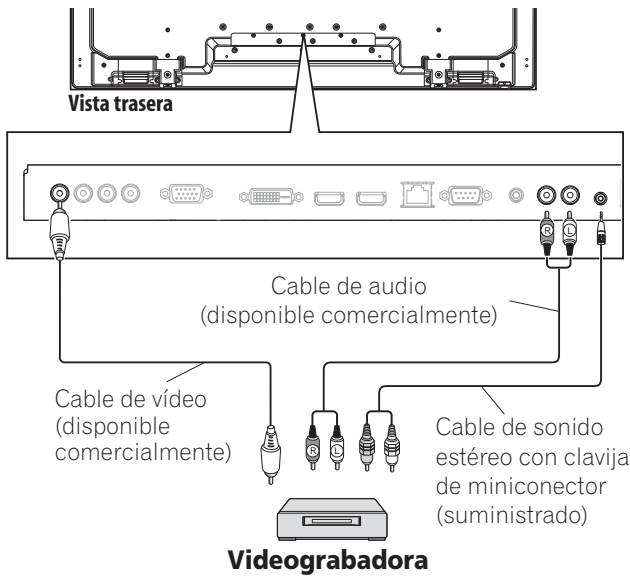

Utilice los terminal INPUT 1 para conectar una videgrabadora u otro equipo de grabación. Para los detalles, consulte el manual de instrucciones que acompaña cada dispositivo.

Los terminales INPUT 5 e INPUT 6 son terminales HDMI. Para los detalles, consulte "6.3 Utilización de las entradas HDMI."

Conexión de una consola de videojuegos o una videocámara:

Conexión de un PC:

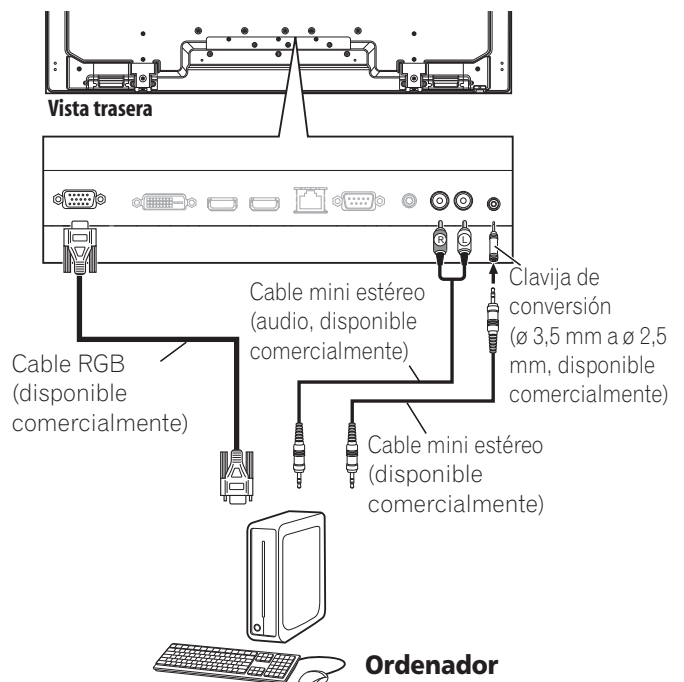
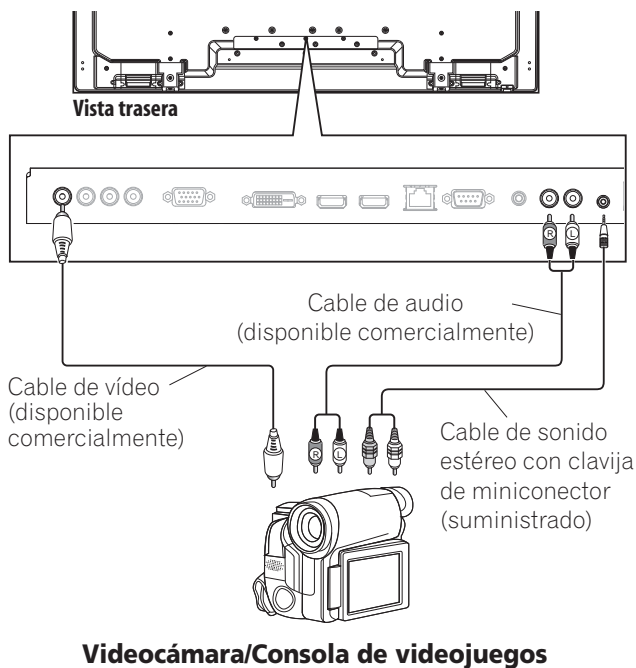

Utilice el terminal INPUT 1 para conectar una consola de videojuegos, videocámara u otro equipo audiovisual. Para los detalles, consulte el manual de instrucciones que viene con la consola de videojuegos o videocámara.

Utilice el terminal INPUT 3 (RGB analógico) cuando conecte un PC. Para los detalles, consulte el manual de instrucciones que viene con el PC.

2.7 Conexión del cable de alimentación a la pantalla

Fijación del núcleo de ferrita

Para ayudarle a evitar la aparición de ruidos, fije el núcleo de ferrita suministrado al extremo del conector del cable de alimentación tal y como se muestra en el diagrama que aparece a continuación. Utilice el enlace de cable suministrado para prevenir que el núcleo de ferrita se deslice del cable.

Si ya está conectado, no quite el núcleo de ferrita del cable de alimentación. Deberá quedar fijado de forma permanente. Si no lo hace, este monitor no cumplirá con la normativa obligatoria de la CE.

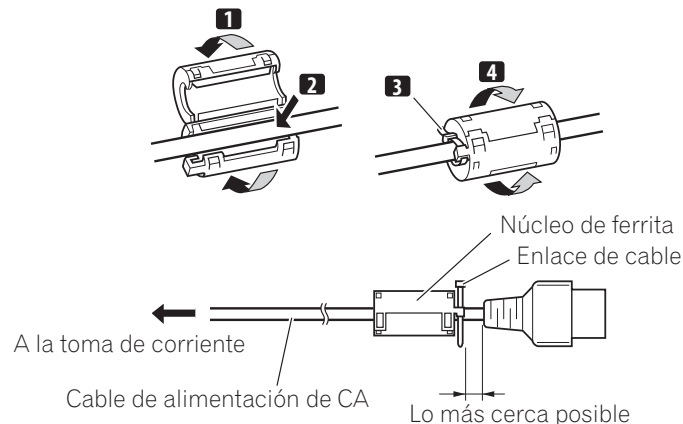

La conexión final es del cable de alimentación. Conecte siempre el cable de alimentación de la pantalla a una toma de corriente para tres patillas y asegúrese de que el cable esté puesto a tierra correctamente. El cable incluye un filtro de ruido que reduce la interferencia eléctrica de la toma de corriente.

Mientras el monitor de pantalla plana está enchufado a una toma de corriente, una pequeña cantidad de corriente fluye a través de la pantalla. Cuando no va a utilizar el monitor de pantalla plana durante un largo período de tiempo, desenchúfelo de la toma de corriente. Desenchufar el monitor de pantalla plana amplía la vida de la pantalla, además de ahorrar energía.

Enchufe el cable a la pantalla, pero NO lo enchufe a una toma de corriente todavía.

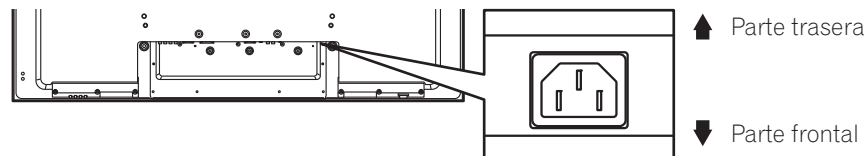

2.8 Tendido y atado del cable de alimentación y cables

Una vez montado el monitor de pantalla plana, coloque los dispositivos adicionales en su posición final. Tienda el cable de alimentación, cables de la pantalla y cables de los otros dispositivos en un patrón lógico que encaje con el lugar. Considere los siguientes puntos cuando encamine los cables:

- Acceso a una toma de corriente para tres patillas (puesta a tierra)
- Espacio para el filtro de ruido entre la pantalla y la toma de corriente
- Colocación de los cables por debajo de alfombras o por lugares en los que caminan personas.

Se emplea una abrazadera de cable reutilizable para fijar los cables atados en su lugar. Su monitor de pantalla plana presenta un total de tres orificios (60 pulgadas: dos orificios) para fijar las abrazaderas de cable a la parte trasera de la pantalla. Utilice las abrazaderas de cable como sea necesario.

KRP-600M

KRP-500M

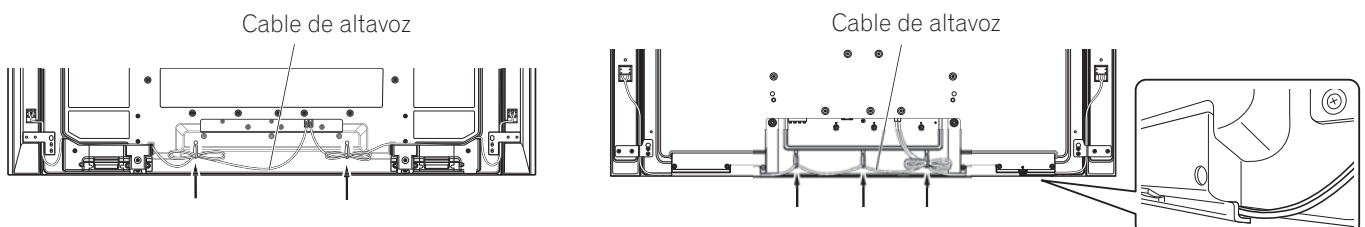

Siga los pasos a continuación para fijar una abrazadera de cable.

- 1) Pase la banda de la abrazadera a través del sujetador y ate los cables en la abrazadera de cable.
- 2) Presione y sostenga las palancas y, a continuación, inserte el gancho en un agujero apropiado en la parte trasera del monitor de pantalla plana.
- 3) Tire de la banda de la abrazadera para bloquear.

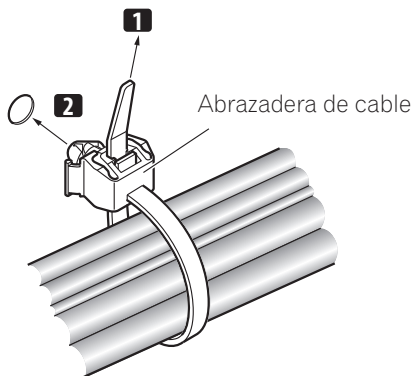

- 4) Asegúrese de que la abrazadera de cable esté firmemente asentada en el panel.

Nota: Evite oprimir o crear presión en los puntos cuando encamine o ate los cables.

Para extraer la banda de la abrazadera, tire y sostenga el pestillo para soltar la banda.

Para extraer la abrazadera de cable, presione y sostenga las palancas y, a continuación, tírela del agujero.

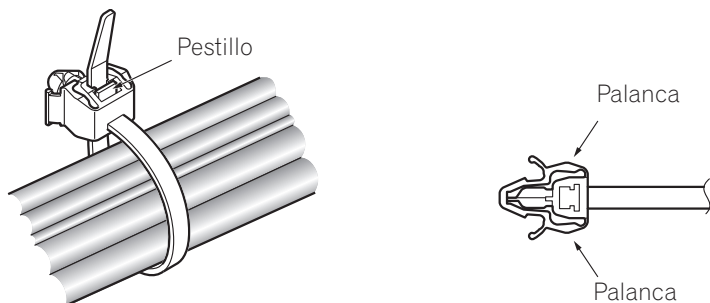

Nota: Cuanto más tiempo una abrazadera quede en posición, mayor será la posibilidad de deterioro. Una abrazadera antigua se daña con más facilidad durante su extracción y puede quedarse inutilizable.

3 Operaciones básicas

En este capítulo se exploran las operaciones cotidianas, tales como encender el monitor de pantalla plana, utilizar el Home Menu, el user Menu, y ajustar la pantalla para el área/sala de contemplación. En la sección final de este capítulo se proveen sugerencias y notas para los usuarios nuevos en los recursos de monitores de pantalla plana.

3.1 Encendido y apagado del monitor de pantalla plana

Su monitor de pantalla plana tiene tres niveles de actividad: Encendido, Espera y Apagado. El modo de espera ahorra energía, pero permite que se encienda la pantalla con el mando a distancia. Las siguientes instrucciones emplean el mando a distancia. Para operar el monitor de pantalla plana a través de los botones del panel lateral, consulte "1.2.1 Botones de control y otros en el monitor de pantalla plana" para la ubicación de los botones.

Encendido del monitor de pantalla plana

Para encender la pantalla con el mando a distancia, siga los pasos a continuación.

- 1) Enchufe el cable de alimentación del monitor de pantalla plana a una toma de corriente puesta a tierra apropiadamente.
- 2) Pulse cualquiera de los botones para encender el monitor de pantalla plana.
 - Botón de alimentación (⏻) en la parte trasera de la pantalla en la sección inferior izquierda (consulte página 7)
 - El botón STANDBY/ON del lateral (KRP-600M) o la parte trasera (KRP-500M) de la pantalla (consulte página 7)
 - Botón **MONITOR** (📺) del mando a distancia ubicado en la esquina superior izquierda (consulte página 11)
Aparece la imagen en la pantalla.
- 3) Compruebe que el indicador de alimentación (ON) se encienda en azul.

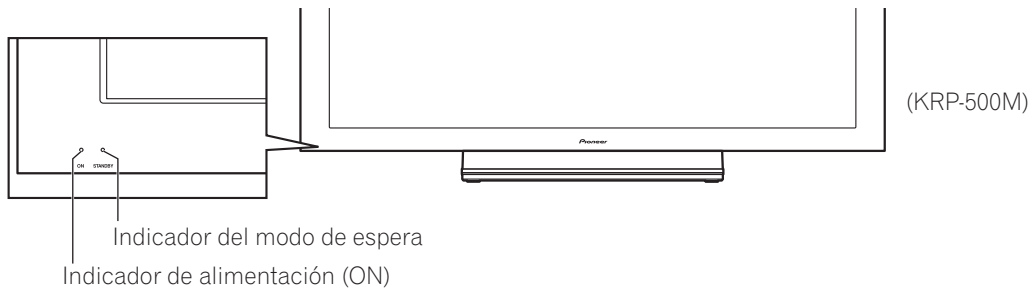

*Nota: En el modo de espera, al pulsar el botón **MONITOR** (📺) del mando a distancia se enciende el monitor de pantalla plana.*

Apagado del monitor de pantalla plana

Apagar el monitor de pantalla plana puede significar entrar en el modo de espera y, en este caso, determinadas funciones todavía tienen efecto, o también puede significar cortar la energía a la pantalla. A menos que no vaya a utilizar el monitor de pantalla plana durante un largo período de tiempo, déjelo en el modo de espera.

Nota: Cuando el monitor de pantalla plana está en el modo de espera o apagado, una pequeña cantidad de corriente fluye a través del mismo siempre y cuando esté enchufado a una toma de corriente.

Siga los pasos a continuación para colocar la pantalla en el modo de espera.

- 1) Pulse el botón **MONITOR** (📺) del mando a distancia.
- 2) Compruebe que el indicador del modo de espera se encienda en rojo.

La tabla de la derecha contiene ejemplos de cómo se encienden los indicadores. Observe los indicadores del frontal de la pantalla para comprobar el estado de alimentación.

Nota: Seleccione Auto, Alto, Medio y Bajo.

Cuando está seleccionado "Auto", el brillo del indicador cambia entre Alto, Medio y Bajo de acuerdo con el nivel del brillo del área de visualización. Consulte "4.2.2 Ajuste del brillo del indicador de encendido".

Indicador de alimentación (ON)	Indicador de modo en espera	Estado del monitor de pantalla plana
●	●	El cable de alimentación de la pantalla está desconectado o el cable de alimentación está conectado, pero el botón de alimentación del monitor de pantalla plana (⏻) está desactivado
☀	●	La alimentación está activada, pero esperando la activación
●	☀	La pantalla está en el modo de espera

3.2 Programación del monitor de pantalla plana

Para sacar partido a determinadas funciones integradas, elija la fuente de entrada, seleccione un idioma y fije la calidad de imagen. Las secciones que se indican a continuación incluyen la forma en la que se debe utilizar el Menú principal y el Menú de usuario simplificado para cada opción de programación.

3.2.1 Elección de una fuente de entrada

Para elegir una fuente de entrada, tenga en cuenta que el dispositivo externo está correctamente conectado a los terminales de entrada de la parte trasera del monitor de pantalla plana. Para elegir una fuente de entrada siga las instrucciones que se indican a continuación.

Pulse **INPUT** (botones **1** hasta **6**) del mando a distancia.

Se selecciona como fuente de entrada el número de terminal o puerto correspondiente.

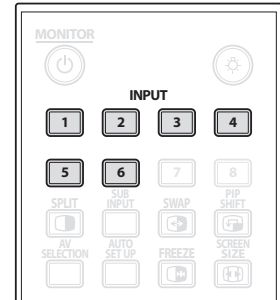

3.2.2 Exploración del Home Menu

El Home Menu es el menú principal del monitor de pantalla plana. La mayoría de los comandos y configuraciones se programan a través de este menú. En la siguiente sección se describe un método típico para trabajar con los menús de la pantalla. Para los procedimientos reales, consulte la(s) página(s) apropiada(s) que describen las funciones individuales.

- 1) Pulse **HOME MENU** en el mando a distancia para acceder al menú principal.
- 2) Utilice las flechas arriba/abajo (↑/↓) para resaltar un ítem del menú.
- 3) Utilice las flechas derecha/izquierda (←/→) para desplazarse a través de las opciones para tal ítem del menú.
- 4) Resalte la opción de menú deseada.
- 5) Pulse **ENTER** para aplicar el cambio.
- 6) Pulse **RETURN** para volver a la página anterior del menú/submenú cuando cambie más de una única opción.
- 7) Pulse **HOME MENU** nuevamente para salir de la pantalla del menú.

Mando a distancia

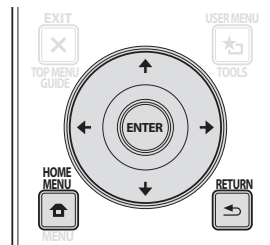

Pantalla del Home Menu

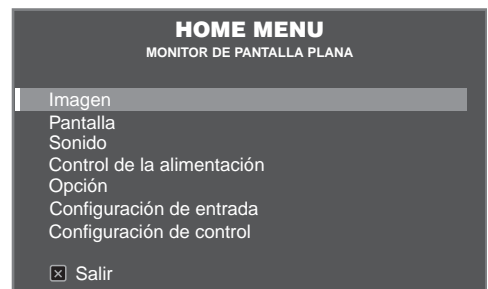

Este gráfico incluye una estructura del Home Menu.

Home Menu	Pág	Opción
Imagen	35	Selección AV
	39	Contraste
	39	Brillo
	39	Color
	39	Matiz
	39	Nitidez
	41	Temperatura de color
	39	Rojo
	39	Verde
	39	Azul
	42	Gamma
	42	Ajuste profesional
	30	Reponer
	Pantalla	57
29		Posición H
29		Posición V
57		Reloj
57		Fase
37		Tmño. Auto.
40		Máscara lateral
41	Reponer	

Home Menu	Pág	Opción
Sonido	31	Agudos
	31	Graves
	31	Balance
	31	Subvolumen
	31	Reponer
Control de la alimentación	33	Ahorro de energía
	49	Gestión de energía
	49	Apagado: sin señal
	49	Apagado: sin op.
Opción	27	Language
	32	Prioridad entrada
	32	Regul. LED azul
	33	Orbiter
	33	Patrón de vídeo
	32	Config.vida larga
	28	Sensor luz amb.
48	Detección PIP	
Configuración de entrada	56	Config. entrada 1/2
	56	Config. entrada 2/2
Configuración de control	68	Config. control IP
	62	Ajuste KURO LINK
	73	Configuración serie

3.2.3 Utilización del menú de usuario simplificado

Para las selecciones de menú simplificadas, el Menú de usuario permite acceder rápidamente a los menús o submenús más utilizados.

Pulse **USER MENU** en el mando a distancia. Para los procedimientos reales, consulte "3.2.2 Exploración del Home Menu". La tabla siguiente muestra los menús disponibles.

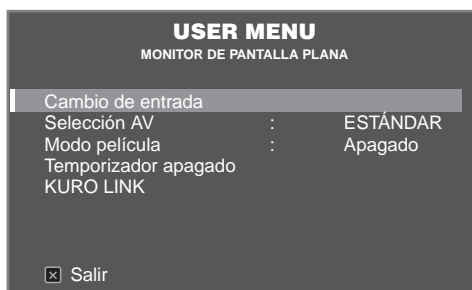

Pantalla Menú de usuario

Menú de usuario	Función
Cambio de entrada	cambia la fuente de entrada externa
Selección AV	selecciona entre ocho modos de visualización, en función del tipo de imagen (consulte página 35)
Modo película	reproduce imágenes con calidad de cine de fuentes basadas en películas (consulte página 42)
Temporizador apagado	sitúa la pantalla en Modo de espera cuando transcurre el tiempo establecido (consulte página 34)
KURO LINK	controla el dispositivo conectado con el mando a distancia de la pantalla a través de HDMI (consulte página 58)

3.2.4 Asignación de un idioma

El idioma de menú predeterminado es el inglés. Para asignar un idioma diferente para los menús e información en la pantalla, siga los pasos a continuación.

1) Acceda a *Language* a través del menú *Opción*.

Language	:	Español
Prioridad entrada	:	Apagado
Regul.LED azul	:	Bajo
Orbiter	:	Apagado
Patrón de vídeo	:	Apagado
Config.vida larga	:	No
Sensor luz amb.	:	Apagado
Detección PIP	:	Auto

2) Seleccione un idioma del submenú.

3) Pulse **HOME MENU** para salir del menú.

4 Ajustes básicos de imagen y sonido

Este capítulo explora las opciones de ajuste de imagen básicas para su monitor de pantalla plana.

4.1 Ajuste de la calidad de imagen

Su monitor de pantalla plana tiene muchas opciones de ajuste para la imagen para satisfacer totalmente sus preferencias. En esta sección se describen los ajustes básicos. Para las modificaciones detalladas de vídeo, consulte "5 Opciones de ajuste de imagen adicionales".

4.1.1 Ajuste de la imagen para la iluminación de su sala

El monitor de pantalla plana detecta la cantidad de luz en su sala y ajusta automáticamente el brillo de la pantalla para la mejor imagen. Salas brillantes requieren una coloración más fuerte de forma que las imágenes aparezcan más nítidas, mientras salas con poca iluminación permiten una coloración más sutil para la imagen.

La pantalla sale de la fábrica con el sensor de luz ambiental desactivado. En las secciones siguientes se proveen las instrucciones para activar/desactivar el sensor de luz ambiental.

Sensor de luz ambiental

Para desactivar/reactivar el sensor de luz ambiental, siga los pasos a continuación.

- 1) Acceda a la opción *Sensor luz amb.* a través del menú *Opción*.

Language	:	Español
Prioridad entrada	:	Apagado
Regul.LED azul	:	Bajo
Orbiter	:	Apagado
Patrón de vídeo	:	Apagado
Config.vida larga	:	No
Sensor luz amb.	:	Apagado
Detección PIP	:	Auto

- 2) Seleccione *Encendido* (o *Apagado*) del submenú.
- 3) Pulse **HOME MENU** para salir del menú.

4.1.2 Ajuste general de la imagen (vídeo)

Las instrucciones a continuación se aplican a todas las opciones de selección de AV con excepción de ÓPTIMO y DINÁMICO. Si la opción de contemplación es ÓPTIMO, su monitor de pantalla plana ajusta automáticamente la imagen al mejor nivel posible. Si la opción de contemplación preferida es DINÁMICO, consulte "5.1 Selección de una opción de AV (Vídeo, Juego, etc.)".

Para los ajustes de imagen estándares, siga los pasos a continuación.

- 1) Pulse **HOME MENU**.
- 2) Seleccione *Imagen* del menú principal.
Utilice los botones de flecha para resaltar una opción y, a continuación, pulse ENTER.

- 3) Seleccione un ítem que desee ajustar.
Se utiliza el contraste en el ejemplo a continuación.



- 4) Utilice los botones de flecha (←/→) para ajustar al nivel deseado.



- 5) Pulse **HOME MENU** nuevamente para salir del menú.

Posición de la imagen

Cada fuente de entrada almacena las configuraciones de ajuste de la imagen para tal contemplación. Mientras la reposición está disponible en la mayoría de las visualizaciones, cuando la pantalla está configurada para Punto-punto, el menú Posición no está disponible. Dependiendo también del vídeo que se visualice, puede que la posición de la imagen no cambie después del ajuste.

Para ajustar la posición horizontal y vertical de la imagen, siga los pasos a continuación.

- 1) Acceda a la opción *Posición H* o *Posición V* a través del menú *Pantalla*.

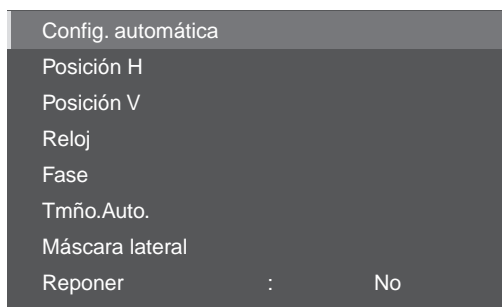

- 2) Ajuste la posición vertical y/o horizontal utilizando los botones de flecha.
 3) Pulse **HOME MENU** para salir del menú.

Restauración de la imagen predeterminada

Después de hacer diversos ajustes, puede que sea difícil corregir las configuraciones inadecuadas. Para restaurar las configuraciones de imagen predeterminadas de fábrica, siga las instrucciones a continuación.

- 1) Acceda a *Reponer* desde el menú *Imagen*.
- 2) Pulse **ENTER** para continuar con la reposición de la imagen.
- 3) Utilice los botones de flecha para resaltar *Sí*.
- 4) Pulse **ENTER**.
Todos los ajustes de Imagen vuelven a los valores iniciales predeterminados.

4.1.3 Comparación de las imágenes al ajustar una imagen

Cuando ajuste una imagen, busque una mejora general ajustando cada parámetro u opción a la vez. Muchos ajustes pequeños producen una imagen mejor para su área de visualización. Mientras cada opción cambia, refiérase a la imagen configurada anteriormente para comparación. Esta sección incluye notas de ajuste y los pasos necesarios para ajustar la imagen.

Se debe ajustar cada parámetro y opción separadamente. Por ejemplo, si dos opciones en Selección AV, ESTÁNDAR y PELÍCULA requieren ajuste, cambie y compare una opción y, a continuación, almacene la configuración preferida antes de pasar a la otra opción. A continuación se describen directrices para realizar el ajuste de la imagen.

- Los ajustes están disponibles mientras se está en la pantalla *Después*. Intentar hacer ajustes mientras se están en la pantalla *Antes* hace que aparezca un mensaje de advertencia.
- Cambie a otro parámetro/opción solamente de la pantalla *Después*. Si se cambia a otra opción desde la pantalla *Antes*, se perderán los datos de la pantalla *Antes*.
- Salir de una opción desde la pantalla *Antes* almacena la entrada anterior en la memoria y desactiva el botón.
- Salir de una opción desde la pantalla *Después* almacena la nueva entrada en la memoria y desactiva el botón.
- Desplazar/cambiar el parámetro/opción de Selección AV almacena la configuración de la opción en la memoria (el botón continúa activado).

Siga los pasos a continuación para ajustar las opciones para la calidad de imagen preferida.

- 1) Pulse **HOME MENU**.
- 2) Seleccione *Imagen* del menú principal.
Utilice los botones de flecha para resaltar una opción y, a continuación, pulse ENTER.
- 3) Seleccione una opción.
- 4) Pulse **USER MENU** mientras esté en pantalla el menú de ajuste.
La palabra "Antes" aparecerá en pantalla con la imagen no ajustada que aparece en el Paso 2.
- 5) Pulse **USER MENU** de nuevo.
*Aparecerá la imagen ajustada y desaparecerá la palabra "Antes".
Al pulsar **USER MENU** la imagen cambia entre Antes y Después.*
- 6) Repita los pasos de 3 a 5 para ajustar otras opciones de imagen.
- 7) Pulse **HOME MENU** para salir del menú.

Notas: Si no se selecciona ninguna opción antes de transcurrir 60 segundos, el menú se cierra automáticamente y las configuraciones actuales se almacenan en la memoria.

"Antes" se cancela si:

- Se pulsa el botón **STANDBY/ON**, **INPUT**, **SWAP** o **AV SELECTION**
- cambia la señal de entrada

Para salir del menú sin almacenar los cambios, cambie a la pantalla *Antes* y, a continuación, pulse **HOME MENU**.

4.1.4 Ajuste del sonido general (audio)

Muchas personas prefieren un sonido más pesado para ver películas o vídeos de música de una fuente de AV o en la televisión. Otros prefieren un sonido más balanceado. Para ajustar el sonido según sus preferencias, siga las instrucciones a continuación.

- 1) Seleccione *Sonido* a en el Menú principal.
- 2) Seleccione una opción para ajuste.

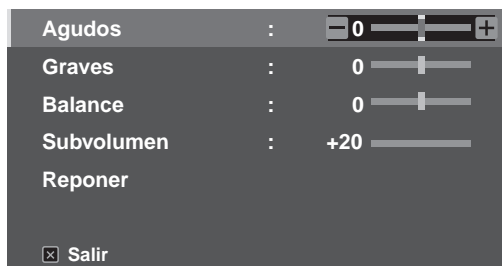

- 3) Utilice los botones de flecha izquierda/derecha (←/→) para ajustar la opción.

Opción	Botón de flecha izquierda	Botón de flecha derecha
Agudos	atenúa el tono	refuerza el tono
Graves	atenúa el tono	refuerza el tono
Balance	desplaza el balance de audio hacia la izquierda	desplaza el balance de audio hacia la derecha
Subvolumen	debilita el nivel de sonido de entrada	refuerza el nivel de sonido de entrada

Restauración de las configuraciones de sonido predeterminadas

Para restaurar las configuraciones de sonido predeterminadas de fábrica, siga las instrucciones a continuación.

- 1) Resalte *Reponer* desde el menú *Sonido*.
- 2) Pulse **ENTER** para continuar con la reposición del sonido.
Aparecerá una pantalla de confirmación preguntándole si desea reponer las configuraciones a las selecciones predeterminadas de fábrica.
- 3) Utilice los botones de flecha para resaltar *Sí*.
- 4) Pulse **ENTER** para restaurar todas las configuraciones de sonido a las selecciones predeterminadas de fábrica.
- 5) Pulse **EXIT** para salir del menú.

4.2 Iniciación inteligente para nuevos usuarios

Muchas de las funciones del monitor de pantalla plana son fáciles de utilizar, así como son más amigables al medio ambiente. En esta sección se explica cómo extender la vida útil de su pantalla mientras se ahorre energía. Sugerimos la aplicación de todas las funciones a continuación para la utilización más simple, mejor calidad y vida de servicio más larga.

4.2.1 Extensión de la vida útil de la pantalla

Este menú provee accesos directos a funciones que extienden la vida de servicio de su pantalla. El monitor de pantalla plana incluye la opción *Config. vida larga*. Activar esta opción hace que la pantalla seleccione automáticamente las varias funciones que pueden alargar la vida de servicio de su pantalla y atenuar los fenómenos de imagen remanente y quemado de la pantalla. Para configurar esta opción, siga las instrucciones a continuación.

- 1) Acceda a la opción *Config. vida larga* a través del menú *Opción*.
Aparecerá una pantalla de confirmación.
- 2) Seleccione *Sí* del submenú.
Las siguientes configuraciones se introducen automáticamente:
 - *Tamaño. Auto.: Zoom ancho*
 - *Máscara lateral - Detección: Modo 1*
 - *Orbiter (Fuente de AV): Modo 1*
 - *Orbiter (Fuente de PC): Modo 1*
 - *Ahorro de energía: Modo 1*
 - *Selección AV: ÓPTIMO (sólo si se ha establecido anteriormente en DINÁMICO)*
- 3) Pulse **HOME MENU** para salir del menú.

4.2.2 Ajuste del brillo del indicador de encendido

Ajuste el brillo del indicador de alimentación (ON) dependiendo del nivel del brillo del área de visualización. Cuando está seleccionado *Auto*, el brillo del indicador cambia entre *Alto*, *Medio* y *Bajo* de acuerdo con el nivel del brillo del área de visualización. Para establecer el indicador, siga las instrucciones a continuación.

- 1) Acceda a la opción *Regul. LED azul* a través del menú *Opción*.
- 2) Seleccione *Auto*, *Alto*, *Medio* o *Bajo* en el submenú.
- 3) Pulse **HOME MENU** para salir del menú.

4.2.3 Establecer la prioridad de entrada

Con una entrada de prioridad asignada, el monitor de pantalla plana cambia automáticamente a dicha entrada siempre que haya señales presentes. Para establecer la entrada de prioridad, siga las instrucciones a continuación.

- 1) Acceda a *Prioridad entrada* a través del menú *Opción*.
- 2) Seleccione *Auto* en el submenú.
- 3) Seleccione la entrada que desee.
La detección de otra señal en una entrada diferente provoca que la entrada seleccionada cambie automáticamente a la nueva entrada. Cuando cambia la entrada, la entrada anterior no se restaura incluso cuando la señal desaparece de la entrada.
- 4) Pulse **HOME MENU** para salir del menú.

4.2.4 Activación de Orbiter

Orbiter es una función incorporada para proteger el quemado de la pantalla. La función Orbiter cambia ligeramente la posición de la imagen mientras la imagen está en la pantalla.

Para activar la función Orbiter, siga los pasos a continuación.

- 1) Acceda a *Orbiter* a través del menú *Opción*.
- 2) Seleccione *Modo 1*, *Modo 2* o *Apagado*.
 - *Modo 1 de fuente de AV: para cualquier modo de pantalla con excepción de Punto-punto*
 - *Modo 2 de fuente de AV: para todos los modos de pantalla disponibles*
 - *Modo 1 de fuente de PC: para activar la función Orbiter*
 - *Modo 2 de fuente de PC: para suavizar la apariencia del texto/caracteres*
- 3) Pulse **HOME MENU** para salir del menú.

Nota: Los bordes más alejados de una imagen pueden ocultarse cuando se desplaza la posición de la imagen. Además, cuando la función Orbiter está configurada para el Modo 1 o Modo 2, puede que la imagen parezca bajar ligeramente en la pantalla.

4.2.5 Disparo periódico del patrón de vídeo de protección de pantalla

La función de patrón de vídeo hace que la pantalla aparezca blanca, que ayuda a atenuar los fenómenos de imagen remanente y de quemado de pantalla. Mientras la pantalla de patrón de vídeo está activada, solamente el botón **MONITOR** (🔌) del mando a distancia y el botón STANDBY/ON de la pantalla están disponibles. La pantalla cambia automáticamente al modo de espera una hora después de la activación de la pantalla de patrón de vídeo. Para cancelar la pantalla de patrón de vídeo, pulse el botón **MONITOR** (🔌) del mando a distancia o el botón STANDBY/ON de la pantalla.

Para activar la función de patrón de vídeo, siga los pasos a continuación.

- 1) Acceda a *Patrón de vídeo* a través del menú *Opción*.
Aparecerá una pantalla de confirmación.
- 2) Seleccione *Inic.* del submenú.
La pantalla de patrón de vídeo aparece.
- 3) Deje la pantalla sin tocar durante por lo menos una hora.

Nota: El temporizador de patrón de vídeo tiene prioridad sobre las configuraciones Temporizador de apagado, Apagado: sin señal y Apagado: sin op. (Gestión de energía).

4.2.6 Activación del ahorro de energía para reducir el uso de energía

La opción Ahorro de energía reduce el brillo de la imagen y disminuye el consumo de energía. La configuración recomendada, Modo 1, extiende la vida de servicio de su pantalla mientras mantiene el uso de energía al mínimo. Siga las instrucciones a continuación para activar la opción Ahorro de energía.

- 1) Acceda a la opción *Ahorro de energía* a través del menú *Control de la alimentación*.
- 2) Seleccione una opción del submenú *Ahorro de energía*.

Opción	Descripción
ESTÁNDAR	Sin efecto
Modo 1	consume menos energía que el modo ESTÁNDAR
Modo 2	consume menos energía que el Modo 1
Desact. imagen	activa Desact. imagen al cerrar el Menú principal con esta opción seleccionada

- 3) Pulse **HOME MENU** para salir del menú.

Nota: Para desactivar la pantalla, seleccione Desact. imagen.

4.2.7 Activación del temporizador de apagado

Para ahorrar energía y maximizar la vida útil de su monitor de pantalla plana, intente utilizar el temporizador de apagado cuando exista la posibilidad de dejar la pantalla encendida involuntariamente. El temporizador de apagado coloca la pantalla en el modo de espera cuando transcurre el tiempo seleccionado. El temporizador de apagado provee períodos de tiempo de 30, 60, 90 ó 120 minutos. Cuando la cuenta atrás del temporizador alcanza cinco minutos, aparece un recordatorio en la pantalla cada minuto hasta que se agota el tiempo.

Para ajustar el temporizador de apagado, siga los pasos a continuación.

- 1) Pulse **USER MENU**.
- 2) Seleccione *Temporizador apagado* en el Menú de usuario.
- 3) Seleccione el período de tiempo deseado.
Seleccione entre 30 minutos y dos horas (120 minutos).
- 4) Pulse **USER MENU** nuevamente para salir del menú.

Nota: Cuando el temporizador de apagado ha sido ajustado, "Quedan ---min" aparece en la parte superior del menú.

El temporizador del patrón de vídeo tiene prioridad sobre el temporizador de apagado. Cuando el temporizador de patrón de vídeo está activado, el temporizador de apagado queda desactivado. El Patrón de vídeo se explica en una sección anterior de este manual.

5 Opciones de ajuste de imagen adicionales

Para sacar partido a todo lo que ofrece su monitor de pantalla plana, explore este capítulo para los recursos y funciones que hacen su experiencia de contemplación más intensa. La mayoría de las secciones tratan de los ajustes de imagen, de sonido y la disposición de los ítems de pantalla/menú relacionados con la imagen mientras las otras secciones proveen las opciones de gestión de energía. Aplique todos los cambios que desee.

5.1 Selección de una opción de AV (Vídeo, Juego, etc.)

Así como con el sensor de luz ambiental, cada opción y selección de AV depende del brillo del ambiente y de la película que aparece en pantalla. Las imágenes pueden ser de una fuente de AV o de PC. Estas dos fuentes se tratan a continuación.

Seleccione entre las siete selecciones de AV para obtener la mejor imagen de una fuente de AV externa. Utilice el mando a distancia o el Home Menu para seleccionar la fuente de AV. Para un PC, proceda a "5.1.3 Selección de una fuente de PC."

Si la fuente de AV es un control de juego, seleccione JUEGO y consulte "5.1.4 Configuración de la pantalla para reconocer una consola de juego" para más información.

5.1.1 Fuente de AV a través del mando a distancia

Siga las instrucciones a continuación para configurar una selección de AV para una fuente de AV.

- 1) Pulse **AV SELECTION** en el mando a distancia.
La selección de AV actual aparece.
- 2) Pulse **AV SELECTION** de nuevo antes que el modo visualizado desaparezca.
Cada vez que pulsa, las opciones cambian en el orden que se muestra a continuación.

Selección AV	Descripción
ÓPTIMO	ajusta automáticamente la calidad de imagen para el nivel de brillo del área de visualización
ESTÁNDAR	para una imagen altamente definida en una sala con brillo normal
DINÁMICO	para una imagen muy nítida con el máximo contraste pero con el ajuste de calidad de imagen manual no disponible
PELÍCULA	Para una película
PURO	refleja las señales de entrada con la mayor fidelidad posible para la comprobación de materiales de la imagen, por ejemplo
DEPORTE	para programas deportivos
JUEGO	reduce el brillo de la imagen para una visualización más fácil
USUARIO	permite personalizar las configuraciones como se desee (ajuste el modo para cada fuente de entrada)

- 3) Permita que la pantalla Selección AV desaparezca.
Cuando desaparece la pantalla de menú, el panel se bloquea en la última opción visualizada.

5.1.2 Selección de una fuente de AV a través de Home Menu

Otro método para seleccionar una selección de AV utiliza el Home Menu.

La Selección AV, ÓPTIMO, ajusta automáticamente a la calidad de imagen más alta posible para la fuente seleccionada y entorno de contemplación.

La configuración DINÁMICO bloquea los ajustes manuales para opciones específicas. La configuración DINÁMICO bloquea el Contraste, Brillo, Color, Matiz, Nitidez y Reponer. Las opciones no disponibles aparecen oscurecidas en el menú.

Para seleccionar una fuente de AV a través del Home Menu, siga los pasos a continuación.

- 1) Acceda a *Selección AV* a través del menú *Imagen*.
- 2) Seleccione una opción del submenú.

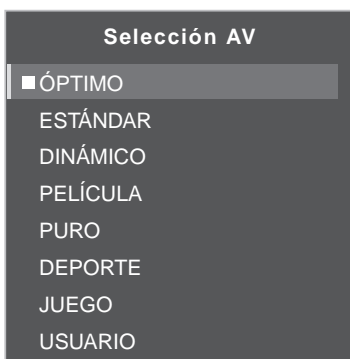

Quando se selecciona ÓPTIMO, las imágenes se reproducen según la información recopilada por el sensor de luz ambiental.

- 3) Pulse **HOME MENU** para salir del menú.

5.1.3 Selección de una fuente de PC

De un PC, seleccione entre las dos selecciones de AV para la mejor imagen. Las opciones son las siguientes:

- ESTÁNDAR: para una imagen altamente definida en una sala con brillo normal
- USUARIO: permite la personalización de la configuración de cada fuente de entrada

5.1.4 Configuración de la pantalla para reconocer una consola de juego

Al añadir una consola de juego a su monitor de pantalla plana, utilice la función Juego para establecer una preferencia para la calidad de la imagen o para la operabilidad.

Para que la pantalla almacene su preferencia de Juego, siga los pasos a continuación.

- 1) Acceda a *Ajuste profesional* a través del menú *Imagen*.
- 2) Seleccione *Otros* dentro del menú *Ajuste profesional*.
- 3) Seleccione *Pref. cont. juego* en el submenú.
- 4) Seleccione *Encendido* (operabilidad preferida) o *Apagado* (calidad de imagen preferida).
- 5) Pulse **HOME MENU** para salir del menú.

Para activar la opción *Pref. cont. juego*, ajuste la Selección AV a JUEGO y utilice una entrada externa (a menos que la fuente venga de un PC). Cuando un menú de fuente de PC está en la pantalla, se ignora la opción *Pref. cont. juego*. De la misma forma, se ignora la opción *Pref. cont. juego* para la operabilidad (encendido) durante la visualización en multipantalla (consulte "5.4 Visualización en multipantalla") y congelamiento de imagen (consulte "5.5 Congelamiento de imagen").

5.2 Ajuste de los elementos de imagen específicos

La tecnología de plasma proporciona una de las mejores imágenes disponibles hoy en día. Sin embargo, el área/entorno de contemplación y preferencias personales afectan la forma en la que aparece la imagen. En esta sección se proveen los métodos para ajustar la imagen para una mejor experiencia de contemplación.

5.2.1 Selección de un tamaño de pantalla (automático o manual)

Selección automática del tamaño de la pantalla

El monitor de pantalla plana puede seleccionar automáticamente un tamaño de pantalla apropiado para la señal de vídeo procedente de un dispositivo HDMI. Para permitir la selección automática del tamaño de pantalla, siga los pasos a continuación.

- 1) Acceda a la opción *Tamaño.Auto.* a través del menú *Pantalla.*
- 2) Seleccione *Natural* o *Zoom ancho* del submenú.

Opción	Descripción
Apagado	desactiva la función de tamaño automático
Natural	ajusta la imagen al tamaño de la pantalla
Zoom ancho	amplía y visualiza solamente la porción de relación de aspecto 4:3 en una pantalla completa y ancha

- 3) Pulse **HOME MENU** para salir del menú.

Nota: Cuando una señal de vídeo no contiene la información de relación de aspecto, la función de selección automática del tamaño de pantalla no está disponible.

Selección manual del tamaño de la pantalla

Seleccione manualmente un tamaño de pantalla apropiado si una imagen no aparece en el formato correcto. Permite explorar el menú para conocer el tamaño de pantalla correcto de la señal de vídeo.

Los tamaños de pantalla disponibles difieren dependiendo del tipo de la señal de entrada. Mientras ve contenido de vídeo, pulse **SCREEN SIZE** en el mando a distancia para cambiar la imagen a través de Auto, COMPLETA, Punto-punto, ZOOM, CINE, 4:3, PANORÁMICA, PANORÁMICA1, PANORÁMICA2, COMPL 14:9 y CINE 14:9. Cambie libremente el tamaño de la pantalla durante la visualización de vídeo de otras fuentes de entrada. La opción Auto está disponible cuando se recibe imagen en HD.

El cuadro a continuación provee información sobre cómo la pantalla aparece para cada opción.

Opción de AV	Descripción
Auto	añada máscaras laterales o visualiza la imagen en pantalla completa cuando se detectan imágenes HD con máscaras laterales (Consulte <i>Detección de máscaras</i> en la página 40)
COMPLETA (COMPL 14:9)	comprime las imágenes 16:9 (14:9)
Punto-punto	igual a la señal de entrada al mismo número de píxeles de la pantalla (disponible solamente para señales de 1080i ó 1080p)
ZOOM	puede que aparezcan barras en las partes superior e inferior en algunas imágenes tipo buzón 16:9
CINE CINE 14:9	puede que aparezcan barras en las partes superior e inferior en algunas imágenes tipo buzón 14:9 (disponible solamente para señales SD)
4:3	aparecen barras laterales en cada lado
PANORÁMICA	las imágenes se alargan progresivamente hacia cada lado (disponible solamente para señales SD)
PANORÁMICA1	las imágenes se alargan progresivamente hacia cada lado (disponible solamente para señales HD)
PANORÁMICA2	las imágenes se alargan uniformemente hacia cada lado (disponible solamente para señales HD)
Opción de PC	Descripción
4:3	rellena la pantalla sin cambiar la relación de aspecto de las señales de entrada.
COMPLETA	visualiza una pantalla completa 16:9

Al seleccionar PANORÁMICA1 o PANORÁMICA2, una imagen en Alta definición (HD) podría salirse del borde de la pantalla. Si aparece una imagen o menú recortado, cambie la opción a COMPLETA.

Evite visualizar señales que rellenan solamente parte de la pantalla. Las imágenes que no rellenan totalmente la pantalla pueden causar una retención de imagen temporal o permanente dependiendo de su frecuencia y duración. Por ejemplo, una imagen HD con máscaras laterales (contenido 4:3) causa el desgaste irregular de las celdas de plasma. Si máscaras laterales aparecen alrededor de una emisión, una vez que se finalice el programa o película, cambie a un vídeo de movimiento de pantalla completa. Esta acción ayuda a compensar el desgaste de las celdas de la pantalla y protege la pantalla contra el fenómeno de imagen remanente. Para más información acerca de máscaras, consulte "5.3.1 Ajuste de las máscaras laterales (barras negras en ambos lados)".

Nota: No todas señales de vídeo contienen tamaños de pantalla alternativos.

5.2.2 Corrección de la imagen para una fuente de AV o PC

Mientras los ajustes de la imagen son para sus preferencias personales, las fuentes pueden causar cambios de la imagen imprevistos con frecuencia. Su monitor de pantalla plana ofrece diversas opciones de ajuste.

Fuente de AV

Opción	Flecha izquierda	Flecha derecha
Contraste	menos contraste	más contraste
Brillo	más oscuro	más brillante
Color	menor intensidad	mayor intensidad
Matiz	tonos de la piel purpúreos	tonos de la piel verdesos
Nitidez	menor definición	mayor definición
Temperatura de color	ajusta el tono de blanco a su preferencia	
Gamma	ajusta el equilibrio de las secciones brillantes y oscuras de la imagen	

Fuente de PC

Opción	Flecha izquierda	Flecha derecha
Contraste	menos contraste	más contraste
Brillo	más oscuro	más brillante
Rojo	color más débil	color más fuerte
Verde	color más débil	color más fuerte
Azul	color más débil	color más fuerte

Para corregir la imagen para una fuente de AV o PC, siga los pasos a continuación.

- 1) Pulse **HOME MENU**.
- 2) Seleccione *Imagen* del menú principal.
Utilice los botones de flecha para resaltar una opción y, a continuación, pulse ENTER.
- 3) Seleccione una opción para ajustar.



(Fuente de AV)

- 4) Seleccione el nivel deseado para tal opción utilizando las flechas izquierda y derecha (←/→).



- 5) Repita el proceso para cualquier ajuste adicional.
6) Pulse **HOME MENU** nuevamente para salir del menú después de concluir todos los ajustes.

Nota: La reposición regresa todas las configuraciones a las selecciones predeterminadas de fábrica.

5.3 Asignación de funciones de imagen avanzadas

Su monitor de pantalla plana provee diversas funciones avanzadas para optimizar la calidad de la imagen que van más allá de los ajustes básicos explicados previamente en este manual. En esta sección se explora el valor ofrecido a través del soporte Ajuste profesional de Pioneer, los colores negros de calidad superior, el balance del blanco mejorado y las mejoras de los colores en general.

5.3.1 Ajuste de las máscaras laterales (barras negras en ambos lados)

Las máscaras laterales rellenan las áreas en ambos lados de una imagen. Algunos contenidos no rellenan toda la pantalla y, por lo tanto, aparecen barras en ambos lados de la imagen. En esta sección se explica cómo ajustar las máscaras laterales.

Detección de máscaras

Puede que algunas señales de vídeo HD visualicen el contenido 4:3 con máscaras laterales. Las máscaras laterales son barras negras que aparecen en los lados izquierdo y derecho de la imagen. Si se ajusta el tamaño de la pantalla del monitor de pantalla plana a Natural durante el proceso de selección automática del tamaño, barras grises reemplazan las barras negras. Cuando se ajusta la pantalla a Zoom ancho, las barras se ocultan. Esas respuestas reducen las preocupaciones de imagen remanente.

Para permitir que la pantalla detecte máscaras laterales, siga los pasos a continuación.

- 1) Acceda a la opción *Máscara lateral* a través del menú *Pantalla*.
- 2) Seleccione *Detección* del submenú.
- 3) Seleccione *Modo 1* o *Modo 2* para activar la detección de máscaras laterales.
El Modo 1 detecta solamente las máscaras laterales negras y el Modo 2 detecta tanto las máscaras laterales negras como las máscaras laterales ilustradas. Seleccione Apagado para desactivar esta función.
- 4) Pulse **HOME MENU** para salir del menú.

Las señales de vídeo pueden afectar la función de detección de máscaras laterales. Para las imágenes de alta definición, si la detección de máscaras laterales está activada, la pantalla detecta automáticamente las imágenes que contienen máscaras laterales y muestra la imagen en pantalla completa.

Alterne el tamaño de la pantalla para seleccionar Auto para las señales de vídeo que no contengan información de relación de aspecto.

Los contenidos de vídeo también pueden afectar la función de detección de máscaras laterales. Si ocurre un error de detección al intentar ver un contenido HD, cambie manualmente el tamaño de la pantalla a la configuración apropiada para tal contenido.

Modo HD ancho

El modo HD ancho permite seleccionar el modo de visualización (PANORÁMICA 1 ó PANORÁMICA 2) cuando se detectan máscaras laterales que aparecen en una imagen 4:3. Esta opción está disponible cuando el menú Tmño. Auto. está configurado para Zoom ancho y la detección de máscaras laterales para Modo 1 ó Modo 2. Para permitir el modo HD ancho, siga los pasos a continuación.

- 1) Acceda a la opción *Máscara lateral* a través del menú *Pantalla*.
- 2) Seleccione *Modo HD ancho* del submenú.
- 3) Seleccione *Modo 1* ó *Modo 2* para activar el modo HD ancho.
 - *Modo 1: el modo de la pantalla cambia a PANORÁMICA 1 cuando se detectan máscaras laterales.*
 - *Modo 2: el modo de la pantalla cambia a PANORÁMICA 2 cuando se detectan máscaras laterales.*
- 4) Pulse **HOME MENU** para salir del menú.

Aclaramiento de las máscaras laterales

Si el contenido aparece con barras (máscaras laterales) en cada lado de una imagen cuando el tamaño de pantalla es 4:3 y la detección de máscaras laterales está activa, las barras cambian automáticamente de negro a gris. Sin embargo, el gris es relativamente oscuro. Para cambiar las barras a un tono de gris más claro, siga los pasos a continuación.

- 1) Acceda a la opción *Máscara lateral* a través del menú *Pantalla*.
- 2) Seleccione *Brillo sinc.* del submenú.
- 3) Seleccione el parámetro deseado.

Parámetro	Descripción
Fija	ajusta el mismo brillo para las máscaras laterales grises
Auto	ajusta el brillo de las máscaras laterales de acuerdo al brillo de las imágenes de la pantalla

- 4) Pulse **HOME MENU** para salir del menú.

Reponer pantalla predeterminada

Para restaurar las configuraciones de pantalla predeterminadas de fábrica, siga las instrucciones a continuación.

- 1) Acceda a la opción *Reponer* a través del menú *Pantalla*.
- 2) Pulse **ENTER** para continuar con la reposición de la pantalla.
- 3) Utilice los botones de flecha para resaltar *Sí*.
- 4) Pulse **ENTER**.
Todos los ajustes de pantalla vuelven a los valores iniciales predeterminados.

5.3.2 Seleccione un nivel de temperatura de color

Utilice esta opción para ajustar la temperatura de color y conseguir un mejor balance de blanco. Para ajustar el balance de blanco, siga las instrucciones a continuación.

- 1) Acceda a la opción *Temperatura de color* a través del menú *Imagen*.
- 2) Seleccione el parámetro que desee del submenú.

Parámetro	Descripción
Alta	blanco con tono azulado
Media-Alta	tono intermedio entre Alta y Media
Media	tono natural
Media-Baja	tono intermedio entre Media y Baja
Baja	blanco con tono rojizo
Manual	se ajusta a su preferencia

Para ajustar de forma manual el balance de blanco, efectúe los pasos siguientes.

- 3) Seleccione *Manual* en el Paso 2.
- 4) Pulse **ENTER** para confirmar.
- 5) Utilice el botón de flecha derecha para ajustar el balance.
Se visualiza la pantalla de ajuste manual.

- 6) Seleccione una opción para ajustar.
- 7) Seleccione el nivel deseado.

Opción		Flecha izquierda	Flecha derecha
R Alta	ajuste fino para partes brillantes	rojo más débil	rojo más fuerte
G Alta		verde más débil	verde más fuerte
B Alta		azul más débil	azul más fuerte
R Baja	ajuste fino para partes oscuras	rojo más débil	rojo más fuerte
G Baja		verde más débil	verde más fuerte
B Baja		azul más débil	azul más fuerte

- 8) Pulse **RETURN** para repetir los Pasos 6 y 7 tantas veces como sea necesario para realizar ajustes adicionales.
- 9) Pulse **HOME MENU** para salir del menú.

5.3.3 Ajuste de las características de gradación de imagen (gamma)

Utilice esta opción para ajustar las características de imagen (características de gamma). Para realizar los ajustes, siga las instrucciones que se indican a continuación.

- 1) Acceda a *Gamma* a través de la opción *Imagen*.
- 2) Seleccione entre las opciones 1 y 5 del submenú.
- 3) Pulse **HOME MENU** para salir del menú.

5.3.4 Seleccione un nivel PureCinema para imágenes de alta calidad

La función PureCinema de Pioneer detecta y analiza automáticamente una fuente basada en película (codificada originalmente en 24 fotogramas por segundo) y, a continuación, recrea cada fotograma para ofrecer una calidad de imagen HD. La función soporta tanto películas como texto.

Para ajustar el nivel PureCinema para su material HD, siga los pasos a continuación.

- 1) Acceda a la opción *Ajuste profesional* a través del menú *Imagen*.
- 2) Seleccione *PureCinema* en el menú *Ajuste profesional*.
- 3) Seleccione *Modo película* u *Optimización*, en función del material.
- 4) Seleccione el parámetro deseado.

Modo	Parámetro	Descripción
Modo película	Apagado	desactiva PureCinema
	Estándar (no disponible para señales de entrada 480p, 720p a 60 Hz, ni 1080p a 60 Hz)	detecta automáticamente los datos de DVD grabados o de alta definición (películas, por ejemplo) con 24 fotogramas por segundo para una reproducción fluida y realista.
	Suave (no disponibles para señales de entrada de 1080p a 60 Hz)	produce imágenes en movimiento más fluidas y vívidas
	Avanzar (no disponibles para señales de entrada de 1080p a 60 Hz)	convierte imágenes de DVD con calidad de cine a 72 Hz (p. ej., películas)
Optimización	Apagado	desactiva la optimización de texto
	Encendido	mejora la calidad de visualización de subtítulos

5) Pulse **HOME MENU** para salir del menú.

Notas: Activar la configuración Pref. cont. juego en el menú Opción desactiva la configuración PureCinema. Este ajuste se aplica únicamente a las señales de entrada de vídeo.

5.3.5 Seleccione una opción de modo inteligente

Esta función se utiliza para optimizar los tonos de color y el brillo de la imagen.

Para seleccionar el Modo inteligente, siga los pasos a continuación.

- 1) Acceda a la opción *Ajuste profesional* a través del menú *Imagen*.
- 2) Seleccione *Modo inteligente* en el menú *Ajuste profesional*.
- 3) Seleccione *Modo 1* o *Modo 2* (o *Apagado*).
- 4) Seleccione el parámetro deseado.

Parámetro	Descripción
Apagado	Sin efecto
Modo 1	compensa para realizar un ajuste de imagen más efectivo
Modo 2	compensa para realizar el correcto ajuste de imagen

5) Pulse **HOME MENU** para salir del menú.

Notas: Aunque esta función optimiza de forma gradual la calidad de imagen, puede que estén visibles los cambios de matiz y brillo. Eso es normal y no indica un fallo de funcionamiento. Este ajuste se aplica únicamente a las señales de entrada de vídeo.

5.3.6 Selección de las opciones Detalle imagen

La función Detalle imagen contiene cuatro opciones de ajuste: Imagen DRE, Nivel negro, ACL y Modo realzador para mejorar el contraste y la nitidez de la imagen.

Para seleccionar las opciones Detalle imagen, siga los pasos a continuación.

- 1) Acceda a la opción *Ajuste profesional* a través del menú *Imagen*.
- 2) Seleccione *Detalle imagen* en el submenú.
- 3) Seleccione *Imagen DRE*, *Nivel negro*, *ACL* o *Modo realzador*.
- 4) Seleccione el parámetro deseado.

Opción	Parámetro	Descripción
Imagen DRE (enfatisa el contraste de la imagen entre claro y oscuro)	Apagado	Sin efecto
	Alto	mejora la imagen DRE
	Medio	imagen DRE estándar
	Bajo	imagen DRE moderada
Nivel negro (enfatisa la sección negra de las imágenes para mejorar el contraste)	Apagado	Sin efecto
	Encendido	activa el Nivel negro
ACL (compensa la imagen para optimizar el contraste)	Apagado	Sin efecto
	Encendido	activa la función ACL
Modo realzador (procesa el área de alta frecuencia de la imagen (detallada))	1 (Duro)	selecciona una imagen dura (NITIDEZ)
	2 (Natural)	selecciona una imagen natural (NITIDEZ)
	3 (Suave)	selecciona una imagen suave (NITIDEZ)

- 5) Pulse **HOME MENU** para salir del menú.

Nota: Este ajuste se aplica únicamente a las señales de entrada de vídeo.

5.3.7 Utilización de CTI y espacio de color

Utilice la Mejora transitoria del color (CTI) y espacio de color para mejorar aún más la imagen.

Para establecer las opciones CTI y Espacio de color, siga los pasos que se indican a continuación.

- 1) Acceda a la opción *Ajuste profesional* a través del menú *Imagen*.
- 2) Seleccione *Detalle color* en el menú *Ajuste profesional*.
- 3) Seleccione en el submenú *CTI* o *Espacio de color*.
- 4) Seleccione el parámetro deseado.

Opción	Parámetro	Descripción
CTI	Apagado	Sin efecto
	Encendido	activa la función CTI
Espacio de color	1	optimiza para color vivo y vibrante
	2	reproducción de color estándar

5) Pulse **HOME MENU** para salir del menú.

Nota: Este ajuste se aplica únicamente a las señales de entrada de vídeo.

5.3.8 Utilización de Gestión de color

Utilice la opción Gestión de color para realizar un ajuste preciso del color de imagen.

Para configurar esta opción, siga las instrucciones a continuación.

- 1) Acceda a la opción *Ajuste profesional* a través del menú *Imagen*.
- 2) Seleccione *Detalle color* desde el menú *Ajuste profesional*.
- 3) Seleccione *Gestión de color* desde el submenú.
- 4) Seleccione el parámetro deseado.
- 5) Seleccione el nivel deseado.

Ítem	Flecha izquierda	Flecha derecha
Rojo	más cerca del magenta	más cerca del amarillo
Amarillo	más cerca del rojo	más cerca del verde
Verde	más cerca del amarillo	más cerca del azul verdoso
Cian	más cerca del verde	más cerca del azul
Azul	más cerca del azul verdoso	más cerca del magenta
Magenta	más cerca del azul	más cerca del rojo

6) Pulse **RETURN** o utilice el botón **←/→** para repetir los Pasos 4 y 5 según sea necesario.

7) Pulse **HOME MENU** para salir del menú.

Nota: Este ajuste se aplica únicamente a las señales de entrada de vídeo.

5.3.9 Reducción del ruido en imagen

Utilice las funciones de reducción de ruido para que las imágenes sean más nítidas y brillantes. Consulte en la tabla que aparece a continuación las opciones de reducción de ruido en vídeo disponibles.

Para seleccionar las opciones Reducción ruido, siga los pasos a continuación.

- 1) Acceda a la opción *Ajuste profesional* a través del menú *Imagen*.
- 2) Seleccione *Reducción ruido* en el menú *Ajuste profesional*.
- 3) Seleccione *3DNR*, *NR campo*, *NR bloque* o *NR mosquito*.
- 4) Seleccione el parámetro deseado.

Opción	Parámetro	Descripción
3DNR (reducción de ruido tridimensional)	Apagado	Sin efecto
	Alto	mejora el DNR
	Medio	DNR estándar
	Bajo	DNR moderado
NR campo (reduce el exceso de brillo para conseguir una imagen más natural)	Apagado	Sin efecto
	Alto	NR campo realzado
	Medio	NR campo estándar
	Bajo	NR campo moderado
NR bloque (reduce el ruido de las imágenes en HD)	Apagado	Sin efecto
	Encendido	activa el NR bloque
NR mosquito (reduce el ruido mosquito en las imágenes en DVD y HD)	Apagado	Sin efecto
	Encendido	activa el NR mosquito

5) Pulse **HOME MENU** para salir del menú.

Nota: Este ajuste se aplica únicamente a las señales de entrada de vídeo.

5.3.10 Ajuste de las señales de color

El monitor de pantalla plana cuenta con diversas opciones de ajuste de la señal de color: 3DYC, I-P Modo, Modo activo, Pref.cont.juego. y Modo sólo azul. Utilice estas opciones para ajustar las señales de color para imágenes tanto de vídeo como fijas.

Para seleccionar las opciones de ajuste de la señal de color, siga los pasos que se indican a continuación.

- 1) Acceda a la opción *Ajuste profesional* a través del menú *Imagen*.
- 2) Seleccione *Otros* en el menú *Ajuste profesional*.
- 3) Seleccione *3DYC*, *I-P Modo*, *Modo activo*, *Pref.cont.juego* o *Modo sólo azul*.
- 4) Seleccione el parámetro deseado.

Opción	Parámetro	Descripción
3DYC (optimiza las características para separar las señales de brillo y señales de color)	Apagado	Sin efecto
	Alto	3DYC realzado
	Medio	3DYC estándar
	Bajo	3DYC moderado
I-P Modo (proporciona conversión óptima entre señales entrelazadas y señales progresivas)	1 (Movimiento)	optimiza las imágenes de vídeo
	2 (Estándar)	configuración estándar
	3 (Fijo)	optimiza las imágenes fijas
Modo activo (cambia la frecuencia de visualización de imagen)	1	configuración estándar
	2	mejora la lectura para texto en desplazamiento de forma horizontal
	3	optimiza el contenido de película
Pref.cont.juego (establece una preferencia de juego para calidad u operabilidad de imagen)	Apagado	calidad de imagen preferida
	Encendido	operabilidad preferida
Modo sólo azul (muestra imágenes sólo en azul)	Apagado	Sin efecto
	Encendido	activa el Modo sólo azul

El *Modo activo* no está disponible al ajustar *Pref.cont.juego*. en *Apagado*.

Para activar la opción *Pref.cont.juego*, establezca la Selección AV en JUEGO. Esta opción no está disponible para una fuente PC. De la misma forma, la opción *Pref.cont.juego* para operabilidad (Encendido) se ignora durante la visualización en varias pantallas (página 47) o congelaciones de imagen (página 48).

5) Pulse **HOME MENU** para salir del menú.

Notas: La reposición regresa todas las configuraciones a las selecciones predeterminadas de fábrica. Este ajuste se aplica únicamente a las señales de entrada de vídeo.

5.4 Visualización en multipantalla

El monitor de pantalla plana puede visualizar pantallas múltiples al mismo tiempo: dos pantallas o imagen-en-imagen. Es posible invertir las imágenes (en 2 pantallas e I-en-I) o desplazarlas a varias ubicaciones en la pantalla (I-en-I).

2-pantallas



Imagen-en-Imagen (I-en-I)



5.4.1 Dividir/Alternar/Desplazar la pantalla

Para dividir la pantalla de forma que aparezcan dos fuentes de entrada, pulse el botón **SPLIT** en el mando a distancia. Cada vez que pulsa el botón, la pantalla cambia a través de las visualizaciones en dos pantallas, imagen-en-imagen y pantalla simple.

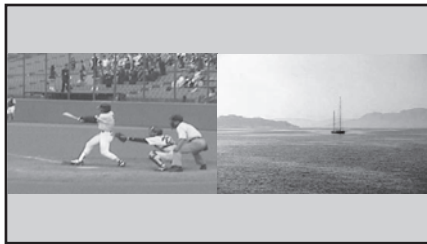
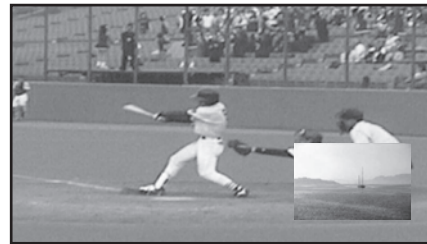
Para cambiar las ubicaciones/lados de la imagen, pulse el botón **SWAP**.

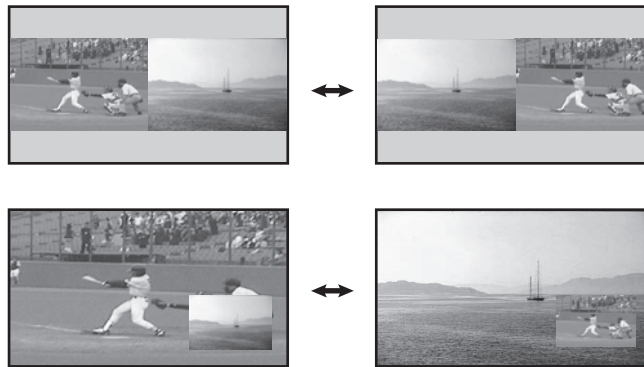

Para desplazar la imagen pequeña de Imagen-en-Imagen (I-en-I) hacia la izquierda, pulse el botón **SHIFT**.

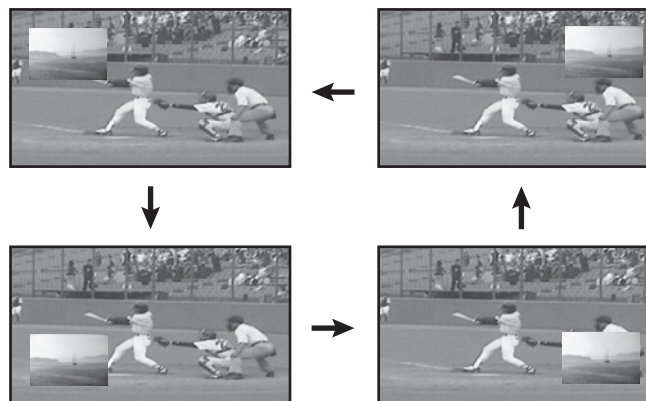

Pulse **SPLIT** para cambiar a través de las diferentes visualizaciones de multipantalla.
 Pulse **SWAP** para cambiar la posición de las dos pantallas.
 Pulse **PIP SHIFT** para desplazar la posición de la pantalla pequeña hacia la izquierda durante i-en-i.
 Pulse **SUB INPUT** para alternar las fuentes de entrada entre las dos pantallas.

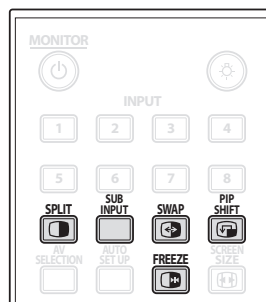

La función de multipantalla no está disponible cuando se utiliza una fuente de una única entrada o de dos fuentes de entrada externa.

Advertencia: La visualización de imágenes en el modo de multipantalla durante un largo período de tiempo puede causar una imagen retenida.

Para volver a una imagen simple, pulse **HOME MENU**.

5.4.2 Activación y desactivación de la pantalla pequeña

Configure su monitor de pantalla plana para ocultar automáticamente la ventana de pantalla pequeña si no aparecen señales de entrada en la pantalla pequeña durante i-en-i (sólo permanece en pantalla un fotograma). Para activar esta opción, siga las instrucciones que se indican a continuación.

- 1) Acceda a la opción *Detección PIP* a través del menú *Opción*.
- 2) Seleccione *Auto* en el menú *Detección PIP*.
La pantalla pequeña desaparecerá en aproximadamente tres segundos si no se recibe ninguna señal. La pantalla restaura la imagen cuando hay una señal de entrada.
- 3) Pulse **EXIT** para salir del menú.

Nota: Detección PIP no está disponible en el modo de dos pantallas.

5.5 Congelamiento de imagen

Durante las secuencias de acción rápida o imágenes detalladas, intente capturar la imagen con la opción **FREEZE**. La opción **FREEZE** le permite entender mejor los detalles de un acción o imagen. Para congelar una imagen de una emisión de TV o película, siga los pasos a continuación.

- 1) Pulse **FREEZE** para crear una imagen fija (copia) de la imagen que se está visualizando actualmente.
La copia aparece a la derecha de la secuencia del vídeo en movimiento-fijo, dividiendo la pantalla.
- 2) Pulse **FREEZE** de nuevo para liberar la imagen.
La imagen congelada desaparece, reapareciendo la imagen en una pantalla simple con la secuencia de vídeo en progreso.
 - Con la pantalla dividida, no se puede congelar una imagen.

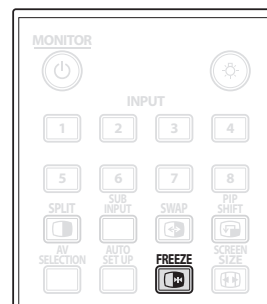

Aparece un mensaje de advertencia si se intenta utilizar esta función cuando ya existe una imagen congelada en la pantalla.

Si se deja una imagen congelada en la pantalla, el televisor libera automáticamente la imagen después de cinco minutos.

Nota: Utilizar la función FREEZE durante un largo período de tiempo causa una imagen remanente.

5.6 Gestión de energía

Su monitor de pantalla plana hace un uso racional de la energía, pero incluye funciones para ahorrar energía adicionalmente. En la sección anterior “4.2 Iniciación inteligente para nuevos usuarios”, se ha explicado cómo activar la función de ahorro de energía. En esta sección se proveen funciones más avanzadas para ahorrar energía y extender la vida de servicio de la pantalla.

Fuente de AV - Sin señal

Para ahorrar energía y extender la vida de servicio de su monitor, se puede configurar para que la pantalla entre automáticamente en el modo de espera si no hay una señal de fuente de AV durante 15 minutos. Cinco minutos antes y a cada minuto después de ello, se visualiza un mensaje de advertencia en la pantalla. Una vez que transcurra el último minuto, la pantalla cambia al modo de espera.

Para que la pantalla cambie al modo de espera cuando no hay una señal de la fuente de AV, siga los pasos a continuación.

- 1) Acceda a la opción *Apagado: sin señal* a través del menú *Control de la alimentación*.
- 2) Seleccione *Activar* para activar la función de apagado cuando no hay señal de AV.
- 3) Pulse **HOME MENU** para salir del menú.

Fuente de AV - Sin operación

Para ahorrar energía, el panel puede acceder al modo de espera automáticamente si no hay comandos desde la fuente AV durante tres horas consecutivas. Cinco minutos antes y a cada minuto después de ello, se visualiza un mensaje de advertencia en la pantalla. Una vez que transcurra el último minuto, la pantalla cambia al modo de espera.

Para que la pantalla entre en el modo de espera automáticamente cuando no ha comandos de la fuente de AV, siga los pasos a continuación.

- 1) Acceda a la opción *Apagado: sin op.* a través del menú *Control de la alimentación*.
- 2) Seleccione *Activar* en el menú *Apagado: sin op.*
- 3) Pulse **HOME MENU** para salir del menú.

Fuente de PC -Gestión de energía

Cuando se está viendo la imagen de un PC, la pantalla puede entrar en el modo de espera automáticamente si no hay señales. Siga los pasos a continuación para activar esta función.

- 1) Acceda a la opción *Gestión de energía* a través del menú *Control de la alimentación*.
- 2) Seleccione una opción del submenú.

Opción	Descripción
Apagado	sin gestión de energía (selección predeterminada)
Modo 1	la pantalla entra en el modo de espera cuando no se reciben ninguna señal del PC durante <i>ocho minutos</i> , utilizar el PC no tiene efecto en la pantalla
Modo 2	la pantalla entra en el modo de espera cuando no se recibe ninguna señal del PC durante <i>ocho segundos</i> , utilizar el PC no tiene efecto en la pantalla

*Notas: Al pulsar el botón **MONITOR** (⏻) del mando a distancia o **STANDBY/ON** en la pantalla se reactiva el monitor de pantalla plana.*

Cuando el panel accede al modo de espera con el Modo 1 seleccionado (no se reciben señales), volver a recibir señales no hace que el monitor de pantalla plana se encienda. Cuando el panel pasa al estado de Gestión de energía con el Modo 2 seleccionado (no se reciben señales), volver a recibir señales hace que el monitor de pantalla plana se encienda.

- 3) Pulse **HOME MENU** para salir del menú.

Estas opciones de gestión de energía no están disponibles cuando un PC está conectado a la pantalla a través del puerto/terminal HDMI.

Para más información sobre señales de vídeo y PC aplicables al monitor de pantalla plana, consulte “9.2 Señales de vídeo/PC (HDMI/DVI/Componente/min D-Sub/Compuesto)”.

6 Utilización de otros equipos con su monitor de pantalla plana de pantalla plana

Mientras en las secciones precedentes se han mencionado otros equipos para reproducir vídeo, en esta sección se provee la información de control y operación de tipos específicos de equipos.

6.1 Programación del mando a distancia para operar otros equipos

Para operar equipos o dispositivos a través de su monitor de pantalla plana, programe el mando a distancia de la pantalla con el código de fabricante del otro equipo. Un código de fabricante es una serie de números que identifican el tipo de dispositivo y la marca. Esos códigos están disponibles en la sección "Códigos de fabricantes para programar el mando a distancia" en el Apéndice 9.1 de este manual.

6.1.1 Utilización de la función de aprendizaje

La función Aprendizaje permite al mando a distancia de la pantalla memorizar los códigos necesarios para controlar otros dispositivos.

Para activar la función Aprendizaje, siga las instrucciones que se indican a continuación.

- 1) Pulse **SELECT** para seleccionar el otro dispositivo.
- 2) Pulse simultáneamente los botones **EDIT/LEARN** y **2** para comenzar.
El indicador del modo seleccionado parpadeará cuando el mando a distancia esté listo para ser programado.
- 3) Utilice los botones numéricos para aprender un código de fabricante.
Se encenderá el indicador de modo.
La sesión de aprendizaje se cancelará en 30 segundos, y el indicador comenzará a parpadear de nuevo. Cuando el indicador parpadea, queda memorizado el mando a distancia del dispositivo seleccionado.
Al pulsar un botón que no se puede aprender, el indicador continúa parpadeando.
*Para salir del modo de aprendizaje antes de que finalice, pulse **EDIT/LEARN**.*
- 4) Pulse **EDIT/LEARN** de nuevo para salir del modo de aprendizaje después de efectuarse la confirmación del código.

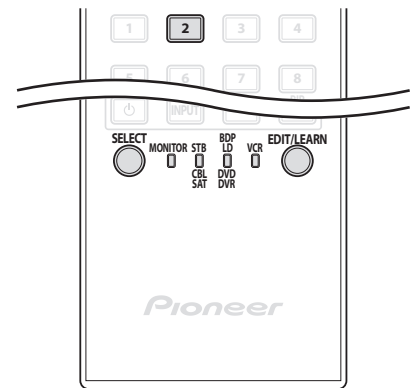

Notas: La sesión de aprendizaje queda cancelada si:

- *no se efectúa ninguna operación transcurrido un minuto desde que se pulsa **EDIT/LEARN** y **2** (el indicador de modo está parpadeando)*
- *pulsa **SELECT***

La transmisión del código finaliza en aproximadamente dos segundos. No interrumpa el proceso hasta que haya finalizado la transmisión.

Durante la utilización de cualquiera de los botones del receptor (⏻, INPUT o VOL+/-), el código de fabricante aprendido permanece sin cambios.

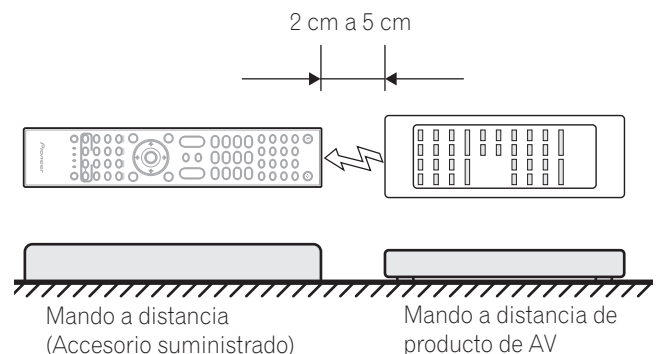

Para eliminar un código aprendido, sobrescríbalo con un nuevo código en el mismo botón o siga las instrucciones que se indican a continuación.

- 1) Pulse simultáneamente los botones **EDIT/LEARN** y **2** para comenzar.
El indicador del modo seleccionado parpadeará cuando el mando a distancia esté listo para ser programado.
- 2) Mantenga pulsado el botón **MONITOR**  durante dos segundos como mínimo.
El mando a distancia comenzará a eliminar todos los códigos aprendidos de los modos seleccionados. Una vez finalizado el proceso, el indicador de modo se apaga y el mando a distancia vuelve a funcionar de la forma habitual.

6.1.2 Asignación de un código de fabricante al mando a distancia

Para asignar un código de fabricante predeterminado al mando a distancia de la pantalla, siga las instrucciones a continuación (La lista de los códigos de fabricante se encuentra en la sección "9.1 Códigos de fabricantes para programar el mando a distancia").

- 1) Pulse **SELECT** para seleccionar el dispositivo que desee programar.
- 2) Pulse simultáneamente los botones **EDIT** y **1** para comenzar.
El indicador del modo seleccionado parpadeará cuando el mando a distancia esté listo para ser programado.
- 3) Utilice los botones numéricos para introducir un código de fabricante.
Cuando el indicador se apague, el código quedará almacenado en el mando a distancia.

Códigos de fabricante predeterminados de fábrica:

STB (decodificador set-top box): Pioneer (0329)

BDP/LD/DVD/DVR: Pioneer (2052)

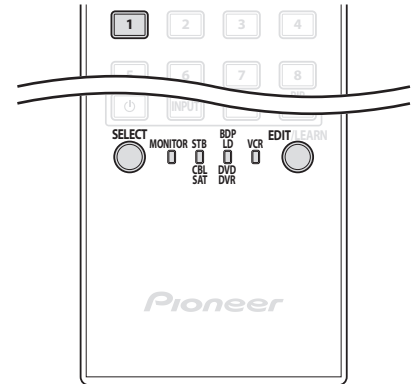

VCR (VTR): Pioneer (0058)



6.1.3 Búsqueda de un código de fabricante

Si el código para un dispositivo particular es desconocido, cambie a través de los códigos disponibles para un dispositivo similar y pruebe algunas funciones con tal código.

Para encontrar el código que puede controlar la unidad, siga los pasos a continuación utilizando diferentes códigos para encontrar el que se funcione mejor.

- 1) Pulse **SELECT** para seleccionar el dispositivo que desee programar.
- 2) Pulse simultáneamente los botones **EDIT** y **3** para comenzar.
El indicador del modo seleccionado parpadeará cuando el mando a distancia quede listo para buscar los códigos.
- 3) Pruebe el código utilizando el comando SOURCE, POWER, PLAY, 1 ó CH+.
- 4) Utilice los botones de flecha arriba/abajo (/) para avanzar al próximo código si el código actual probado no funciona con el dispositivo.
Otra opción es volver al código anterior y repetir el paso 3.
- 5) Pulse **ENTER** para bloquear el código que funcione correctamente con el dispositivo.
Todos los botones disponibles para el modo seleccionado son añadidos cuando el indicador de modo parpadea durante un segundo. Luego, el mando a distancia vuelve a su funcionamiento normal.

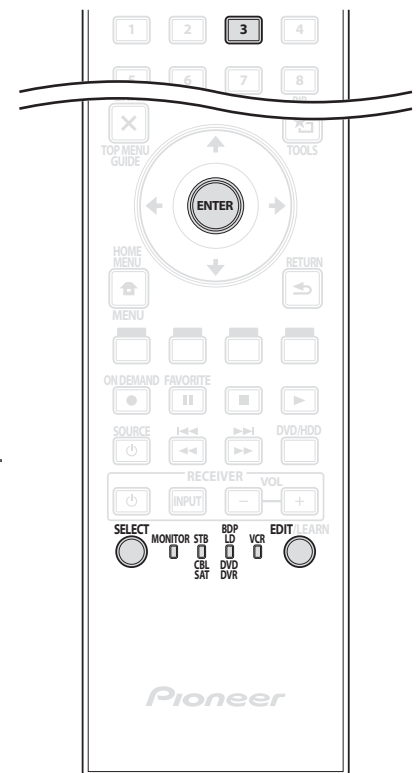

6.1.4 Eliminación de códigos de fabricante añadidos del mando a distancia

Para restaurar todos los códigos aprendidos y memorizados a sus selecciones predeterminadas (PIONEER), siga los pasos a continuación.

- 1) Pulse simultáneamente los botones **EDIT** y **MONITOR**  para comenzar.
Se puede seleccionar en cualquier modo.
- 2) Pulse el botón **Amarillo** para borrar los códigos añadidos.
Compruebe que el indicador del modo seleccionado parpadea.
El mando a distancia entra en el modo de reposición de códigos de fabricantes. La reposición finaliza cuando el indicador de modo parpadea una vez. Luego, el mando a distancia vuelve a su funcionamiento normal.

Nota: Puede que el mando a distancia de la pantalla no controle o no tenga total control sobre algunos equipos listados en las tablas.

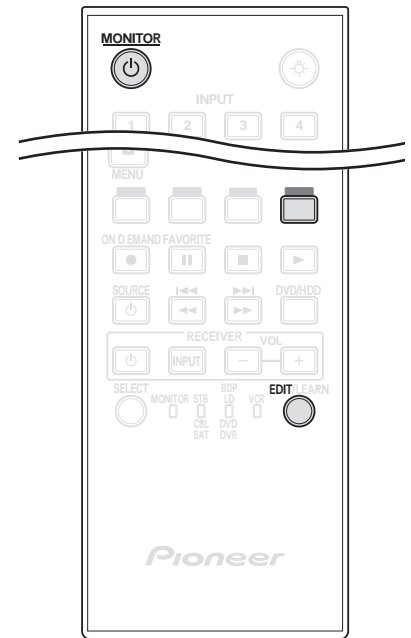

Para salir antes que se finalice la reposición, pulse el botón **EDIT** nuevamente. La reposición se cancela si no se realiza ninguna operación dentro de 60 segundos. Cambiar el modo durante este procedimiento también cancela la reposición.

6.1.5 Control de un receptor Pioneer

El mando a distancia del monitor de pantalla plana tiene un banco de botones específicamente diseñado para controlar un receptor Pioneer. Los botones activos, de la izquierda a la derecha, son los siguientes:

- RECEIVER STANDBY/ON
(enciende/apaga el receptor Pioneer)
- RECEIVER INPUT
(cambia a través/selecciona una entrada)
- RECEIVER VOL –
(reduce el volumen)
- RECEIVER VOL +
(aumenta el volumen)

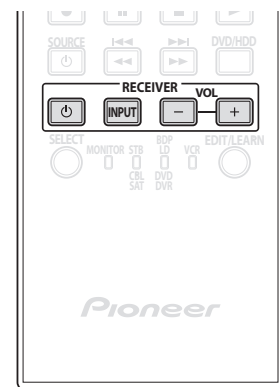

6.1.6 Control de un sistema de cable (CBL) o satélite (SAT)

Si se fija el Modo en CBL/SAT, el convertor de cable utilizará los botones **1**, **2**, **5** y **6**. Sin embargo, la pantalla sólo reconoce un único sistema (cable o satélite) a la vez.

- **1** Botones numéricos
(utilice para introducir un número de canal)
- **2** P/CH +/-
(selecciona un canal más alto o más bajo)
- **3** ENTER
(utilice ENTER para aplicar la función seleccionada)
- **4** SOURCE
(enciende y apaga el equipo)
- **5** CH ENTER*
(accede al canal seleccionado con los botones de selección directa de canal)
- **6** RETURN
(restaura la pantalla inmediatamente anterior)

* Algunos fabricantes de convertidores de cables no preajustan CH ENTER.

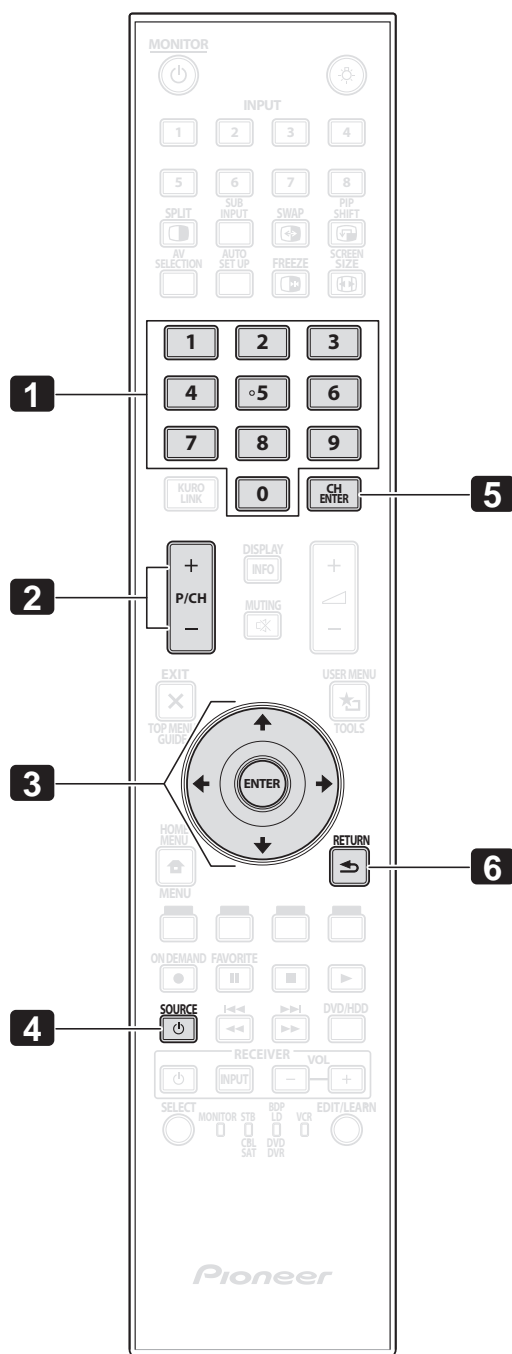

6.1.7 Control de una videgrabadora (VCR)

Cuando el modo está configurado para VCR, compruebe que la entrada correcta esté seleccionada (ENTRADA 1 a ENTRADA 6) y, a continuación, utilice los números **1** a **8** para controlar el dispositivo.

- **1** P/CH +/-
(selecciona un canal más alto o más bajo)
- **2** GRABACIÓN
(inicia la grabación)
- **3** PAUSA/IMAGEN FIJA
(establece una pausa en la reproducción y visualiza imágenes fijas)
- **4** SOURCE
(enciende y apaga la videgrabadora)
- **5** RETROCESO
(rebobina la cinta y permite la búsqueda)
- **6** DETENCIÓN
(detiene el transporte de la cinta)
- **7** REPRODUCCIÓN
(selecciona la reproducción)
- **8** AVANCE RÁPIDO
(avanza la cinta y permite la búsqueda)

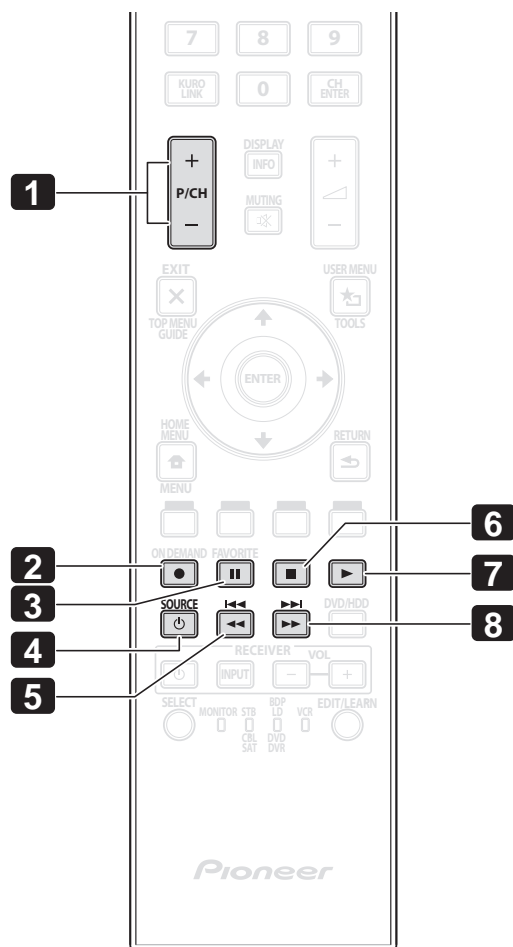

6.1.8 Control de un reproductor DVD/Grabadora DVR/Reproductor BD

Cuando el modo está configurado para DVD/DVR, el mando a distancia puede operar reproductores DVD, grabadoras DVD o reproductores BD conectados al monitor de pantalla plana. Compruebe que está seleccionada la Entrada correcta para el dispositivo y, a continuación, utilice los números **1** a **14** para controlarla.

Nota: Los equipos de otros fabricantes (reproductores DVD, grabadoras DVD, reproductores BD y reproductor HD-DVD) también pueden controlarse con el mando a distancia de la pantalla si el mando a distancia está preajustado para tales equipos.

- **1** P/CH +/- (Grabadora DVD solamente)
(selecciona un canal más alto o más bajo)
- **2** DVD TOP MENU
(visualiza el menú inicial del DVD)
- **3** ENTER
(utilice ENTER para aplicar la función seleccionada)
(flechas para seleccionar desde las pantallas MENU)
- **4** DVD MENU
(visualiza el menú DVD)
- **5** Rojo/Verde/Azul/Amarillo (BD solamente)
(controla una aplicación BD-J)
- **6** GRABACIÓN (Grabadora DVD solamente)
(inicia la grabación)
- **7** PAUSA/IMAGEN FIJA
(establece una pausa en la reproducción y visualiza imágenes fijas)
- **8** SOURCE
(enciende o apaga el equipo)
- **9** EXPLORACIÓN REGRESIVA/BÚSQUEDA DE CAPÍTULO
(pulse una vez rápidamente para ir al comienzo del capítulo actual, pulse nuevamente para volver al comienzo del capítulo anterior, continúe pulsando para volver más)
- **10** TOOLS
(asigna el código para un reproductor BD Pioneer)
- **11** RETURN
(restaura la pantalla inmediatamente anterior)
- **12** DETENCIÓN
(detiene la reproducción de DVD; algunos reproductores/grabadoras DVD abren la bandeja de disco si se pulsa este botón dos veces)
- **13** REPRODUCCIÓN
(selecciona la reproducción)
- **14** EXPLORACIÓN PROGRESIVA/BÚSQUEDA DE CAPÍTULO
(pulse una vez rápidamente para ir al comienzo del próximo capítulo, pulse nuevamente para avanzar al comienzo del próximo capítulo, continúe pulsando para avanzar rápidamente)

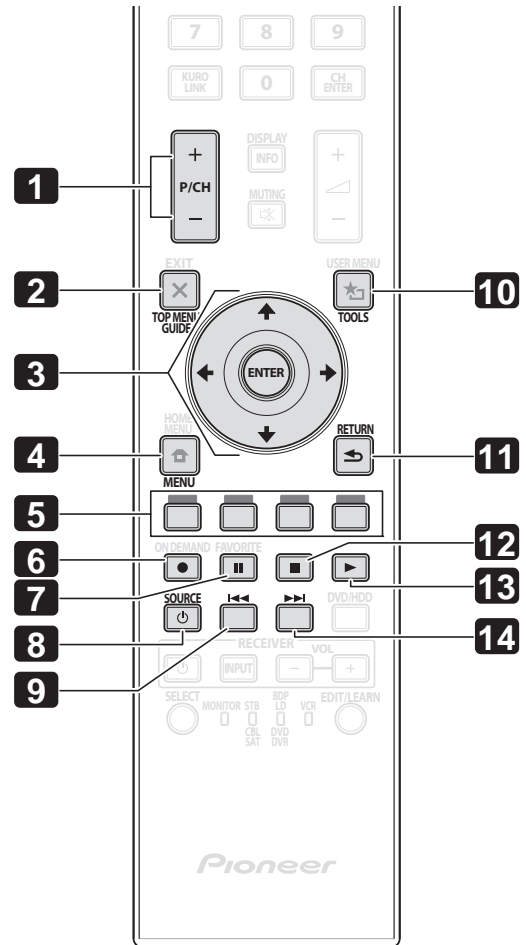

6 & **12** DETENCIÓN DE GRABACIÓN (Grabadora DVD solamente)
(mantenga pulsado ● y, a continuación, pulse ■ para detener la grabación - aplicable a grabadoras DVD Pioneer solamente)

6.2 Aplicar los ajustes a otros dispositivos

Esta sección ofrece sugerencias de ajuste para dispositivos conectados, incluyendo dispositivos que utilicen Vídeo compuesto, Vídeo por componente y DVI, así como PC. Para los detalles de conexión, consulte página 20.

6.2.1 Aplicación de los ajustes para un sistema de AV

Tras conectar otro dispositivo a su monitor de pantalla plana, es posible que sea necesario introducir un nombre de entrada, señal de color y tipo de señal, en función de la entrada que seleccione. Para los detalles sobre los ajustes, siga las instrucciones que se indican a continuación.

Sistema de vídeo compuesto/componente

1) Acceda a **ENTRADA 1 (Vídeo)** o **ENTRADA 2 (Componente)** a través del menú *Configuración de entrada*.

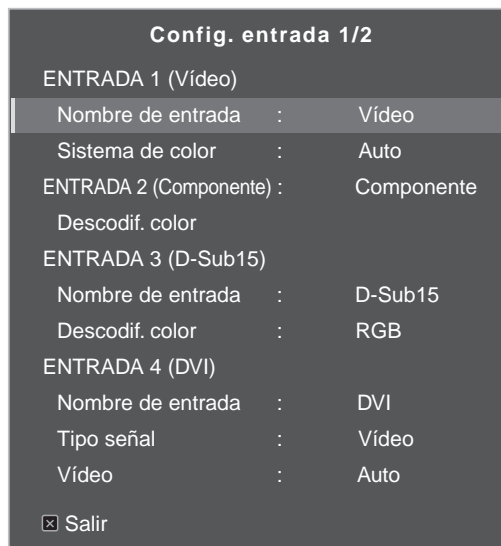

2) Seleccione los ítems que desee.

- **ENTRADA 1 (Vídeo)**
Vídeo, Blu-Ray, DVD, DVR, VCR, Cable, Satélite, JUEGO o Ordenador para Nombre de entrada;
Auto, PAL, SECAM, NTSC, 4.43NTSC, PAL-M o PAL-N para Sistema de color
- **ENTRADA 2 (Componente)**
Componente, Blu-Ray, DVD, DVR, VCR, Cable, Satélite, JUEGO o Ordenador;
Comp.1 (YCbCr) o Comp.2 (YPbPr)

3) Pulse **EXIT** para salir del menú.

Nota: El valor predeterminado de fábrica es Comp. 1 para señales SD y Comp. 2 para señales HD.

Un ajuste incorrecto de la opción Descodif. color provoca que los colores de la imagen sean inadecuados.

Dispositivo DVI

1) Acceda a la opción **ENTRADA 4(DVI)** a través de la *Configuración de entrada*.

2) Seleccione los ítems que desee.

DVI, Blu-Ray, DVD, DVR, VCR, Cable, Satélite, JUEGO o Ordenador;
Vídeo o PC para Tipo de señal; Auto, 1 (YUV422), 2 (YUV444), 3 (RGB16-235) o 4 (RGB 0-255) para Vídeo

3) Pulse **EXIT** para salir del menú.

Notas: Tras ajustar DVI, encienda el dispositivo conectado (reinicie el PC si hay uno conectado). Cambiar la configuración mientras deja el dispositivo conectado activado podría provocar un fallo o corrupción de señal.

La conexión al terminal DVI de un PC utilizando un cable HDMI podría provocar que aparecieran imágenes incorrectas. Si desea utilizar un cable HDMI, póngase en contacto con el fabricante del PC.

6.2.2 Aplicación de los ajustes para un PC

La conexión de PC a su monitor de pantalla plana requiere ajustes concretos. Esta sección explora además los ajustes básicos de pantalla que se deben efectuar en el panel de pantalla plana tras aplicar la configuración inicial para el PC.

- 1) Acceda a la opción *ENTRADA 3(D-Sub15)* a través del menú *Configuración de entrada*.
- 2) Seleccione los ítems que desee.
D-sub15, Blu-Ray, DVD, DVR, VCR, Cable, Satélite, JUEGO o Ordenador para Nombre de entrada; RGB, Comp.1 (YCbCr) o Comp.2 (YPbPr) para Decodif. color. Auto está disponible sólo para Formato de señal)
- 3) Pulse **EXIT** para salir del menú.

Cuando está conectado a un PC, el monitor de pantalla plana identifica automática el tipo de señal de entrada. Si la pantalla no puede ver el PC o si la imagen no está clara, utilice la función Pantalla para ajustar la imagen.

Ajuste automático de la posición de la imagen y del reloj

Cuando se está conectado a un PC, se puede ajustar la posición de la imagen, la fase del reloj y la frecuencia del reloj. La opción Configuración automática ajusta automáticamente estos ajustes, pero también se puede ajustar la posición la imagen y el reloj manualmente. En esta sección se describe la función de configuración automática y en las siguientes secciones se explica cómo ajustar la posición y el reloj manualmente.

El dispositivo de fuente de AV debe estar conectado al monitor de pantalla plana y encendido para que esta opción funcione. Para activar Config. automática, siga las instrucciones que se indican a continuación.

- 1) Acceda a la opción *Config. automática* a través del menú *Pantalla*.
La función comienza nada más realizar la selección. Sin embargo, dependiendo de la imagen, puede que la posición no cambie después del ajuste.
- 2) Pulse **HOME MENU** para salir del menú.

Nota: Esta función no está disponible cuando un PC está conectado al terminal HDMI.

Cuando se finalice la Configuración automática, se visualiza el mensaje "Instalación auto. concluida.". Sin embargo, si la configuración no ajusta la imagen, el mensaje también aparece si otros factores afectan el cambio. La configuración automática puede fallar con una imagen de PC compuesta por patrones similares o en una imagen monocromática. Si la Configuración automática no ajusta la posición de la imagen y el reloj, cambie la imagen de PC y vuelva a intentarlo.

Ajuste manual de la posición de la imagen y del reloj

Normalmente, la Configuración automática para un PC es la mejor manera de ajustar la posición de la imagen, la fase del reloj y la frecuencia del reloj. Sin embargo, para optimizar la pantalla personalmente, siga las instrucciones que se indican a continuación.

- 1) Acceda a *Posición H, Posición V, Reloj o Fase* a través del menú *Pantalla*.

Opción	Descripción
Posición H	ajusta la posición horizontal de una imagen
Posición V	ajusta la posición vertical de una imagen
Reloj	ajusta una imagen cuando se produce variación de retardo
Fase	ajusta una imagen cuando aparecen caracteres con variación de retardo o contraste bajo, etc.

- 2) Utilice los botones de flecha arriba/abajo (↑/↓) para ajustar la opción.
Posición H, Posición V, Reloj y Fase también aceptan las flechas izquierda/derecha (←/→) para cambios.
- 3) Pulse **HOME MENU** para salir del menú.

6.3 Utilización de las entradas HDMI

HDMI (High Definition Multimedia Interface) es un método de comunicación comúnmente utilizado por equipos digitales y/o de alta definición. Las entradas INPUT 5 e INPUT 6 del monitor de pantalla plana son terminales HDMI diseñados para señales de vídeo digital entrantes. El monitor de pantalla plana soporta las funciones de KURO LINK y, por lo tanto, al conectar un equipo a la pantalla, la misma puede controlar tal equipo. Para utilizar un terminal HDMI, especifique los tipos de señales de audio y vídeo que se envían desde el equipo conectado. Para los tipos de señales, consulte el manual de instrucciones que viene con el respectivo equipo.

Uno de los beneficios de utilizar su monitor de pantalla plana para controlar otros equipos es el soporte de Deep Color. Deep Color es la profundidad de color que describe el número de bits utilizados para representar el color de un único píxel en una imagen en mapa de bits. Además de las señales RGB/YCbCr 16 bits/20 bits/24 bits convencionales, el monitor de pantalla plana también soporta las señales RGB/YCbCr 30 bits/36 bits. Esta función permite reproducir el color con más fidelidad al conectar un dispositivo que soporte señales Deep Color (Deep Color HDMI 1.3). La profundidad de color aparece en el rótulo de información si un programa soporta el Deep Color. Cuando se selecciona de ENTRADA 5 o a ENTRADA 6, también aparece en la pantalla la profundidad de color.

Cuando conecte un PC a una de las entradas HDMI de la pantalla, utilice un PC o una tarjeta de vídeo compatible con HDMI. Para un PC o dispositivo de AV que cuente con un terminal de salida DVI, utilice INPUT 4 en su monitor de pantalla plana. En este caso, utilice únicamente DVI-D24 (digital) para realizar las conexiones (consulte página 20).

6.3.1 Introducción de un nombre de entrada HDMI

Para introducir un nombre de entrada para cada dispositivo conectado a través de HDMI, siga las instrucciones que se indican a continuación.

- 1) Seleccione la entrada para el equipo conectado.
*Pulse el botón **INPUT** (mando a distancia o pantalla) hasta que la entrada correcta aparezca (ENTRADA 5 y ENTRADA 6).*
- 2) Acceda a la opción *Config. entrada 2/2* a través del menú *Configuración de entrada*.

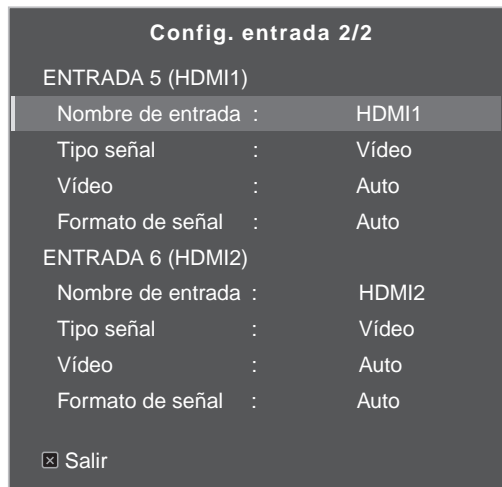

- 3) Seleccione *ENTRADA 5 (HDMI1)* o *ENTRADA 6 (HDMI2)*.
- 4) Seleccione *HDMI1*, *HDMI2*, *Blu-Ray*, *DVD*, *DVR*, *VCR*, *Cable*, *Satélite*, *JUEGO* o *Ordenador*.
- 5) Pulse **EXIT** para cerrar el menú.

6.3.2 Especificación del tipo de entrada HDMI

Para seleccionar un tipo de señal, siga los pasos a continuación.

- 1) Seleccione la entrada para el equipo conectado.
*Pulse el botón **INPUT** (mando a distancia o pantalla) hasta que la entrada correcta aparezca (ENTRADA 5 o ENTRADA 6).*
- 2) Acceda a la opción *Config. entrada 2/2* a través del menú *Configuración de entrada*.
- 3) Seleccione *ENTRADA 5 (HDMI1)* o *ENTRADA 6 (HDMI2)*.
- 4) Seleccione *Tipo señal* del submenú.
- 5) Seleccione la opción apropiada.

Opción	Descripción
Vídeo	utilice cuando no hay un PC conectado (selección predeterminada).
PC	utilice solamente cuando hay un PC conectado al terminal de entrada HDMI.

- 6) Pulse **EXIT** para salir del menú.

En el modo Vídeo, se redimensiona la imagen para ampliarla, pero la pantalla cambia automáticamente al PC cuando se reciben las señales del PC. En el modo PC, la imagen se visualiza en tamaño completo para una óptima calidad de la imagen.

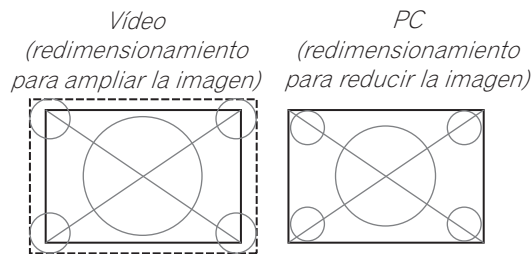

6.3.3 Especificación de un tipo de señal HDMI digital

Para el tipo de señal de vídeo digital correcto, consulte el manual de instrucciones que viene con el otro equipo.

Para asignar el tipo de señal digital, siga los pasos a continuación.

- 1) Acceda a la opción *Config. entrada 2/2* a través del menú *Configuración de entrada*.
- 2) Seleccione *ENTRADA 5 (HDMI1)* o *ENTRADA 6 (HDMI2)*.
- 3) Seleccione *Vídeo* del submenú.
- 4) Seleccione el tipo de señal de vídeo digital recomendado para el dispositivo conectado.

Tipo	Descripción
Auto	identifica automáticamente las señales de entrada digitales
1 (YUV422)	Señales digitales de vídeo componente (4:2:2) bloqueadas
2 (YUV444)	Señales digitales de vídeo componente (4:4:4) bloqueadas
3 (RGB16-235)	Señales RGB digitales (16 a 235) bloqueadas
4 (RGB0-255)	Señales RGB digitales (0 a 255) bloqueadas

- 5) Pulse **EXIT** para cerrar el menú.

Si no aparece ninguna imagen, especifique otro tipo de señal de vídeo digital. Se debe comprobar si se producen colores naturales con los parámetros de tipo que no sean Auto.

6.4 Control de equipos con el mando a distancia de la pantalla a través de HDMI

El mando a distancia de su monitor de pantalla plana puede controlar otros equipos, como un sistema de AV Pioneer o un reproductor BD/DVD, que soporten las funciones KURO LINK o del Control HDMI incorporadas a los productos convencionales Pioneer. Las funciones de KURO LINK incluyen la reproducción de contenido utilizando un panel de control en la pantalla. Sin embargo, no todas las operaciones pueden estar disponibles a través del KURO LINK. Para los detalles, consulte los cuadros a continuación.

Función de control	Equipo controlado	Descripción de la función
Reproducción de contenido	Grabadora Reproductor	Pulsar PLAY selecciona automáticamente la fuente y comienza la reproducción
Control en la pantalla	Grabadora Reproductor	Operación de la grabadora/reproductor controlada con el panel de control en la pantalla o con el mando a distancia de la pantalla (reproducción, detención, avance rápido/retroceso, etc.)
Configuración del idioma de visualización	Grabadora Reproductor	La información de idioma de menú en pantalla se transfiere a la grabadora o reproductor (para los detalles, consulte el manual de operación que acompaña al dispositivo)
Control de sistema de AV	Sistema de AV	Operación del receptor/amplificador también controlada con el mando a distancia de la pantalla (entrada a través del puerto HDMI)
Encendido	Grabadora Reproductor	La pantalla se enciende cuando se enciende un dispositivo conectado y se envían imágenes a la pantalla
Apagado	Grabadora Reproductor Sistema de AV	El dispositivo conectado se apaga al apagar la pantalla

Nota: Excepto para el apagado y configuración del idioma de visualización, solamente un único terminal HDMI puede estar activo a la vez.

El mando a distancia del monitor de pantalla plana puede controlar un máximo de dos (2) grabadoras, dos (2) reproductores, y un (1) sistema de AV a la vez.

Para seleccionar y utilizar las diversas funciones de KURO LINK para un sistema de AV, grabadora o reproductor Pioneer conectado, utilice el menú KURO LINK de la pantalla.

Para acceder al menú KURO LINK, siga los pasos a continuación.

1) Pulse **USER MENU** en el mando a distancia.

2) Seleccione *KURO LINK* del menú principal.

*Utilice los botones de flecha para resaltar una opción y, a continuación, pulse **ENTER**.*

Navegador disco
Temp.REC(DVR)
Lista temp.REC(DVR)
Pausa TV en vivo
Detener REC(DVR)
Panel cont.(SIS-AV)
Panel cont.repr.
Cambiar a sonido AV
Cambiar a sonido FPD

Nota: Pulsar **KURO LINK** en el mando a distancia también hace que se abra el menú **KURO LINK**.

Opción	Descripción
Navegador disco	muestra la lista de títulos de la pantalla o la grabadora
Temp.REC (DVR)	muestra la guía de programas de la grabadora
Lista temp.REC (DVR)	muestra la lista de grabación de temporizador de la grabadora
Pausa TV en vivo	inicia la grabación del canal de TV actual cuando una grabadora está conectada, pero con la reproducción en pausa, poniendo la emisión efectivamente en pausa.
Detener REC (DVR)	detiene la grabación
Panel cont.(SIS-AV)	muestra el panel de control del sistema de AV
Panel cont.repr.	muestra el panel de control del reproductor o la grabadora
Cambiar a sonido AV (Cambiar a sonido FPD)	cambia entre el sistema de AV y la pantalla al que se emite el sonido

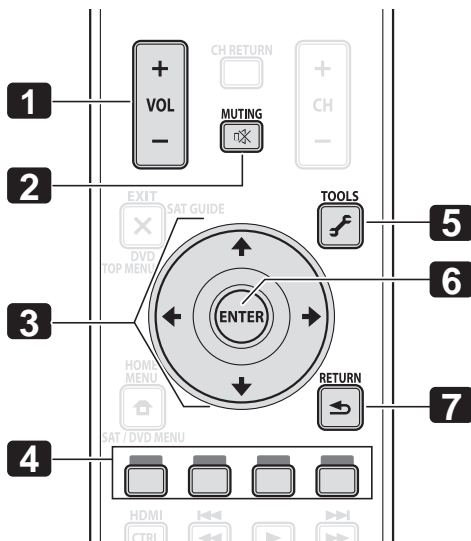

Utilice los siguientes botones para controlar las funciones como el navegador de disco en una grabadora o reproductor.

- **1** VOL +/-
(ajusta el volumen para un sistema de AV)
- **2** MUTING
(apaga el sonido mientras se continúa la reproducción del vídeo)
- **3** Botones de flecha
(navega por las pantallas de menú)
- **4** Botones de color (Rojo, Verde, Azul, Amarillo)
(controla un reproductor BD)
- **5** TOOLS
(asigna el código para un reproductor BD Pioneer)
- **6** ENTER
(aplica la función seleccionada)
- **7** RETURN
(vuelve a la pantalla del menú anterior)

Para conectar un dispositivo para KURO LINK, siga los pasos a continuación.

- 1) Encienda el monitor de pantalla plana y todos los otros equipos.
- 2) Compruebe que la Config.entrada de la pantalla para las opciones de Ajuste KURO LINK cumplan con las directrices de las instrucciones de funcionamiento del dispositivo.
- 3) Compruebe que los otros equipos estén ajustados para KURO LINK.
- 4) Compruebe que el audio y vídeo estén siendo reproducidos adecuadamente de los equipos conectados a través de los terminales HDMI.
- 5) Apague el monitor de pantalla plana.
- 6) Espere algunos segundos antes de encenderlo nuevamente.
- 7) Compruebe que todos los equipos estén funcionando correctamente.

Para seleccionar el dispositivo a controlar vía KURO LINK, siga los pasos a continuación.

- 1) Acceda a *Ajuste KURO LINK* a través del menú *Configuración de control*.
- 2) Seleccione *Config.entrada* del submenú.

Ajuste KURO LINK		
Config.entrada	:	ENTRADA 5
Control apagado	:	Apagado
Listo encendido	:	Apagado
RetenerConf.Audio	:	Apagado
<div style="border: 1px solid black; padding: 2px; display: inline-block; margin: 2px;">Prueba encender</div> <div style="border: 1px solid black; padding: 2px; display: inline-block; margin: 2px;">Prueba apagado</div>		

- 3) Seleccione la entrada que desee (ENTRADA 5 o ENTRADA 6).
- 4) Pulse **EXIT** para salir del menú.

Si se opera un dispositivo HDMI utilizando un puerto que no sea el terminal seleccionado en Config.entrada, ocurrirá un error de funcionamiento. Cuando conecte a un terminal HDMI diferente del seleccionado en Config.entrada, las configuraciones del equipo deben bloquear las funciones de KURO LINK. No se puede seleccionar el menú KURO LINK cuando se selecciona Apagado para la opción Config.entrada en el menú Ajuste KURO LINK.

El menú de control cambia para ajustarse al tipo de equipo compatible con HDMI. Al añadir, cambiar o eliminar un equipo del KURO LINK, consulte las secciones a continuación para las notas de instalación y comandos soportados.

6.4.1 Control de un sistema de AV

Al añadir un sistema de AV, conecte la unidad entre la pantalla y cualesquiera grabadoras y/o reproductores. Para funcionar correctamente, su sistema de Audio/Vídeo gestiona las funciones de KURO LINK entre el panel y cualquier otro dispositivo conectado.

Durante la reproducción, utilice las flechas arriba/abajo (↑/↓) del mando a distancia para cambiar a través de las opciones del sonido envolvente. Utilice las flechas izquierda/derecha (←/→) para cambiar la entrada. Para continuar la reproducción, vuelva al menú KURO LINK y, a continuación, seleccione de nuevo la función.

- Sistemas de AV**
- 1 Cambia el modo de sonido envolvente en secuencia
 - 2 Cambia la fuente de entrada en el orden inverso
 - 3 Cambia el modo de sonido envolvente en el orden inverso
 - 4 Cierra la pantalla para volver al menú KURO LINK
 - 5 Enumera los equipos conectados (número de modelo/hasta ocho caracteres)
 - 6 Cambia la fuente de entrada en secuencia
 - 7 Reservado/Nulo

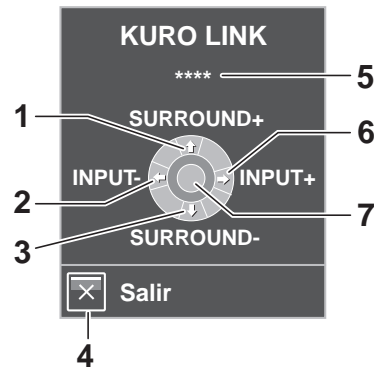

6.4.2 Control de una grabadora

Pulse **ENTER** para iniciar la reproducción o pulse **KURO LINK** para volver al menú. Este proceso también se aplica a los reproductores. Consulte el cuadro a continuación para los comandos disponibles.

- Grabadoras**
- 1 Salta los anuncios
 - 2 Avance rápido
 - 3 Detiene la reproducción
 - 4 Cierra la pantalla para volver al menú KURO LINK
 - 5 Enumera los equipos conectados (número de modelo/hasta ocho caracteres)
 - 6 Retroceso rápido
 - 7 Inicia la reproducción

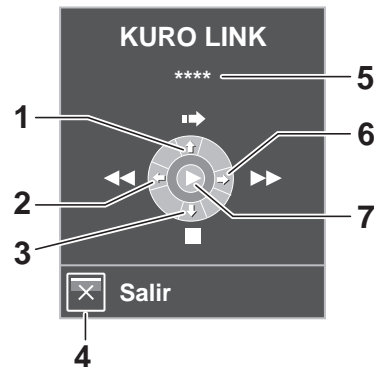

Nota: También puede utilizar ► (Reproducción), ■ (Detención), || (Pausa), ►► (Avance rápido) y ◀◀ (Retroceso rápido) en el mando a distancia para realizar las mismas operaciones que los botones del menú de control.

6.4.3 Control de un reproductor

Pulse **ENTER** para iniciar la reproducción o pulse **KURO LINK** para volver al menú. Este proceso también se aplica a las grabadoras. Consulte el cuadro a continuación para los comandos disponibles.

- Reproductores**
- 1 Visualiza el menú de disco DVD/Blu-ray en el reproductor
 - 2 Avance rápido
 - 3 Detiene la reproducción
 - 4 Cierra la pantalla para volver al menú KURO LINK
 - 5 Enumera los equipos conectados (número de modelo/hasta ocho caracteres)
 - 6 Retroceso rápido
 - 7 Inicia la reproducción

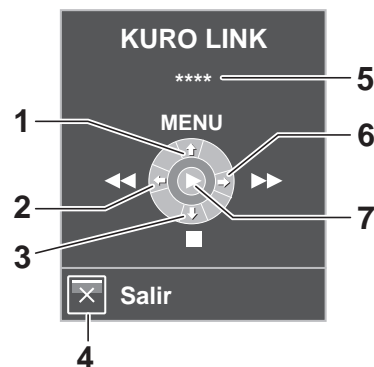

Nota: También puede utilizar ► (Reproducción), ■ (Detención), || (Pausa), ►► (Avance rápido) y ◀◀ (Retroceso rápido) en el mando a distancia para realizar las mismas operaciones que los botones del menú de control.

6.4.4 Adición de un amplificador de AV o de un reproductor BD

Para añadir un amplificador de AV y/o un reproductor BD, consulte el diagrama de cableado apropiado a continuación.

Amplificador de AV y reproductor BD

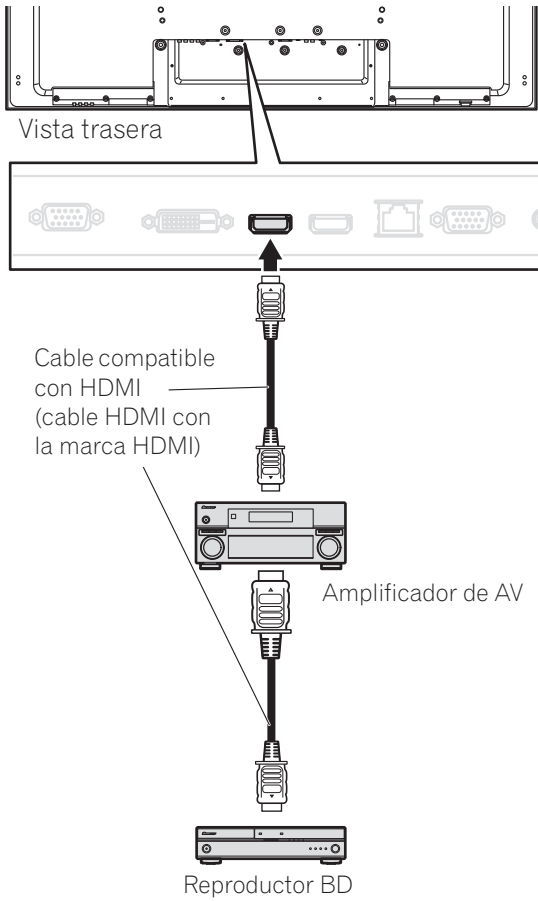

Reproductor BD solamente

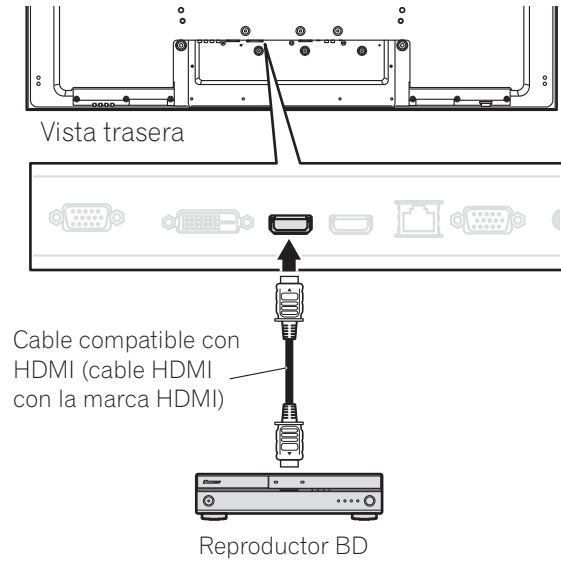

6.5 Comandos específicos del KURO LINK

Cuando utilice un equipo HDMI con su monitor de pantalla plana, algunas opciones incluyen el momento de encender la pantalla y los métodos de encender y apagar los otros dispositivos o funciones. En esta sección se proveen los pasos para cambiar las configuraciones que desea.

6.5.1 Sonido de la fuente de reproducción con un comando HDMI

Cuando se produce el sonido por un sistema de AV Pioneer a través del monitor de pantalla plana, colocar la pantalla en el modo de espera interrumpe el sonido. Para restaurar el sonido cuando se encienda el monitor de pantalla plana, siga los pasos a continuación.

- 1) Acceda a *Ajuste KURO LINK* a través del menú *Configuración de control*.
- 2) Seleccione *RetenerConf.Audio* del submenú.
- 3) Seleccione *Encendido* para generar el sonido del sistema de AV cuando la pantalla esté en el modo de espera.
- 4) Pulse **EXIT** para salir del menú.

Nota: Para que el sonido continúe cuando se enciende el monitor de pantalla plana, se debe activar la función RetenerConf.Audio antes de apagar la pantalla.

6.5.2 Apagado con un comando HDMI

La función "Control apagado" está disponible para los dispositivos conectados a cualquiera de los puertos HDMI de la pantalla. Para apagar un dispositivo conectado cuando se apaga el monitor de pantalla plana, siga los pasos a continuación.

- 1) Acceda a *Ajuste KURO LINK* a través del menú *Configuración de control*.
- 2) Seleccione *Control apagado* del submenú.
- 3) Seleccione *Encendido* para permitir que la pantalla apague el equipo conectado.
- 4) Pulse **EXIT** para salir del menú.

6.5.3 Encendido con un comando HDMI

La pantalla sale de la fábrica con el comando de encendido activado. Si se desactiva esta función accidentalmente, es posible reactivarla. Para encender el monitor de pantalla plana automáticamente cuando se enciende una grabadora o reproductor Pioneer conectado y se envíen imágenes, siga los pasos a continuación.

- 1) Acceda a *Ajuste KURO LINK* a través del menú *Configuración de control*.
- 2) Seleccione *Listo encendido* del submenú.
- 3) Seleccione *Encendido* para que otro dispositivo encienda la pantalla.
- 4) Pulse **EXIT** para salir del menú.

6.5.4 Prueba del control de la alimentación (Encendido/Apagado)

Su monitor de pantalla plana cuenta con una opción KURO LINK que permite probar si el dispositivo conectado a la pantalla a través del puerto HDMI puede encenderse. Para que esta función esté activa, es necesario asignar correctamente cada dispositivo a una Entrada.

Para comprobar el funcionamiento correcto de la función de encendido/apagado, siga los pasos a continuación.

- 1) Acceda a *Ajuste KURO LINK* a través del menú *Configuración de control*.
- 2) Seleccione una opción de prueba (*Prueba encender* o *Prueba apagado*) del submenú.
Se visualiza una lista con todos los equipos HDMI conectados.
- 3) Seleccione uno de los equipos de la lista para comenzar la prueba.
- 4) Repita este proceso para probar el resto de equipos de la lista.
- 5) Pulse **EXIT** para salir del menú cuando se finalicen todas las pruebas.

Si la prueba de encendido/apagado falla, compruebe las conexiones y configuraciones.

6.6 Conexión de una consola de videojuegos o una videocámara

Su monitor de pantalla plana ofrece conexiones directas para una consola de videojuegos, videocámara, u otro equipo audiovisual (AV) a través de la ENTRADA 1. Para ver la imagen de una consola de videojuegos o videocámara, pulse **INPUT 1** en el mando a distancia o pulse **INPUT** repetidamente para seleccionar ENTRADA 1. Para los detalles acerca de las configuraciones para consola de videojuegos, consulte "2.6 Conexión a otros dispositivos (DVR, receptor, BDR, etc.)" y "5.1.4 Configuración de la pantalla para reconocer una consola de juego."

Utilice el tipo de conexión especificado por el equipo. Conecte un equipo solamente a los terminales que realmente se utilizarán.

6.7 Utilice el terminal IR REPEATER OUT

La conexión de cables de control entre el monitor de pantalla plana y otros dispositivos de Pioneer le permite controlar el dispositivo conectado mediante comandos procedentes del mando a distancia.

Esta función resulta útil al controlar un dispositivo Pioneer desde otro dispositivo del mismo fabricante.

6.8 Conexión a la red

La conexión de su monitor de pantalla plana a una red doméstica o a una red de área local (LAN) hace que la pantalla realice las funciones de servidor. Siga el diagrama que se muestra a continuación para efectuar las conexiones necesarias para que la pantalla funcione dentro de una red. Tras realizar la conexión a una red, aplique la configuración inicial que se describe en las siguientes secciones.

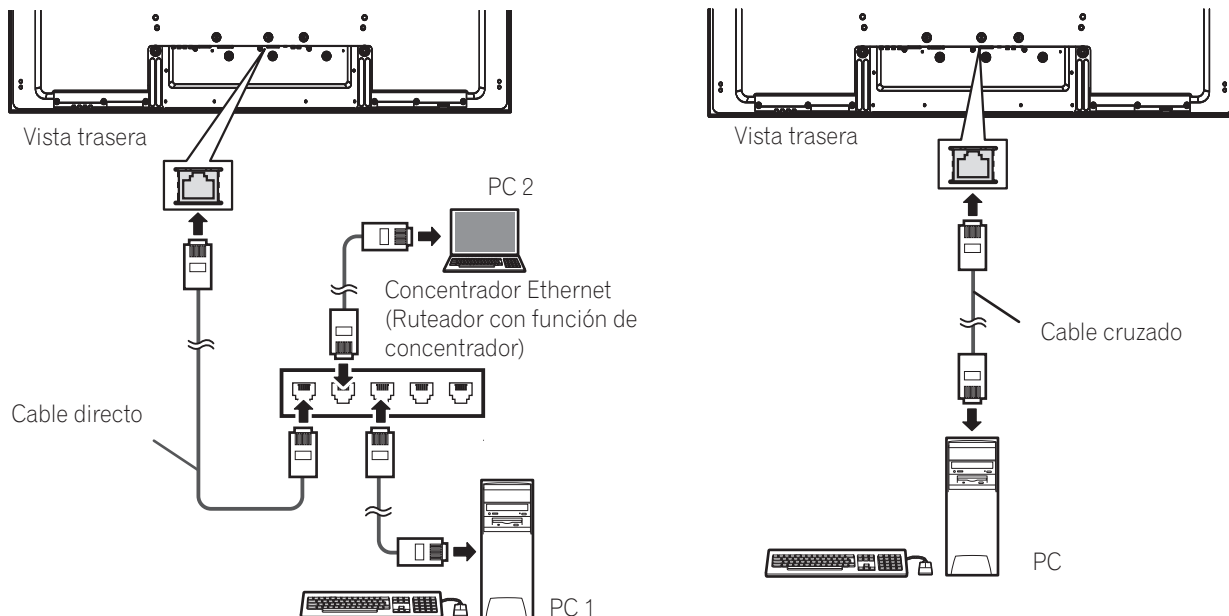

Precaución:

- Con el monitor de pantalla plana, no es posible explorar sitios web de Internet ni enviar o recibir correos electrónicos.
- No están disponibles los servicios de emisión ni de vídeo en línea a través de Internet.
- Compre dispositivos de conexión y cables disponibles en tiendas según sea necesario.
- La combinación de herramientas de marcas de comunicación con determinados proveedores de servicio, o diferentes marcas de módem y routers de banda ancha podría provocar fallos de comunicación o necesitar que solicite servicios adicionales a su proveedor de servicio.
- Para conectar el dispositivo a una red podría ser necesario realizar ajustes adicionales en su ordenador.
- Tras establecer conexión a una red, introduzca la configuración correcta.
- Pioneer no se responsabiliza de ningún tipo de daño derivado de operaciones erróneas ni de transmisiones de correos electrónicos sin éxito.

Utilización de una LAN

- Utilice 10BASE-T o 100BASE-TX para un router o concentrador de banda ancha.
- No conecte el monitor de pantalla plana directamente a Internet. Conecte la pantalla a través de un firewall, dejando abiertos únicamente los puertos necesarios.
- No conecte un cable de teléfono modular al terminal LAN (10BASE-T/100BASE-TX). Si lo hace podrían producirse fallos de funcionamiento.
- El equipo necesario y los métodos de conexión podrían variar, en función del proveedor de comunicaciones y/o servicios.
 - Utilice dispositivos tales como un módem ADSL, un router de banda ancha, un concentrador y un divisor según lo especificado en la comunicación y/o en el proveedor de servicios. Consulte también el manual de instrucciones que acompaña al dispositivo.
 - No está disponible la configuración para un router de banda ancha ni para un módem ADSL con función de router de banda ancha.
- Al realizar la comunicación a través de una LAN, el cifrado de datos no está disponible a través de la pantalla. Al acceder a Internet, utilice el monitor en una red privada virtual (VPN) u otro entorno protegido de red de comunicaciones.
- No envíe un comando a los terminales RS-232C y LAN al mismo tiempo. Hacer esto puede provocar que la pantalla reciba el comando de forma errónea.

Acerca de los módems ADSL

- La utilización de puente para un módem ADSL requiere un router de banda ancha independiente.
- Para los detalles sobre un módem ADSL, póngase en contacto con su proveedor de comunicaciones y/o servicios.

6.8.1 Configuración de control IP

Para aplicar Control IP, siga las instrucciones que se indican a continuación.

- 1) Acceda a *Config. control IP* a través del menú *Configuración de control*.

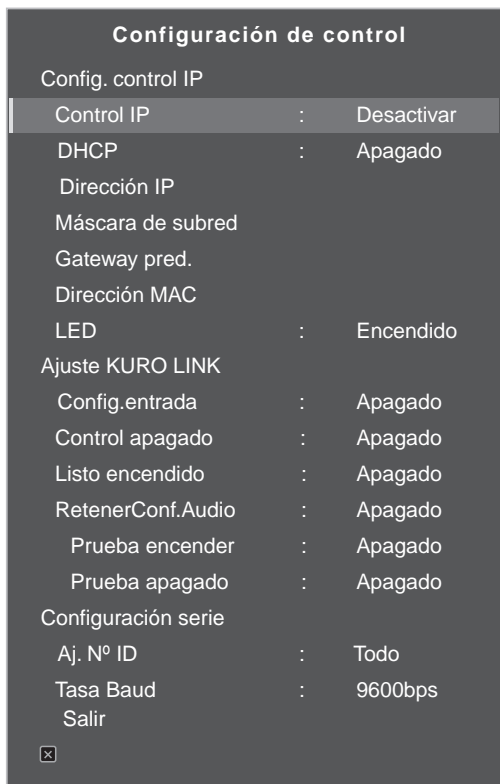

- 2) Seleccione *Control IP* el menú *Config. control IP*.
- 3) Seleccione *Activar* desde el menú *Control IP*.

Nota: La opción de Control IP predeterminada es Desactivar.

Confirmación de la dirección IP

Introduzca DHCP, Dirección IP, Máscara de subred, Gateway pred. y LED.

- 1) Acceda a la opción *Config. control IP* a través del menú *Configuración de control*.
- 2) Seleccione *DHCP* desde el menú *Config. control IP*.
- 3) Seleccione *Encendido* o *Apagado* en el submenú.
Si selecciona Encendido se obtendrá automáticamente una Dirección IP.

Si la pantalla no puede asignar la dirección IP o si desea obtener diferentes direcciones, seleccione *Apagado* en el Paso 3 y, a continuación, introduzca la Dirección IP y la Máscara de subred.

- 4) Pulse **RETURN** para efectuar la selección.
- 5) Seleccione *LED* en el menú *Config. control IP*.
- 6) Seleccione *Encendido* o *Apagado* en el submenú.
Seleccionar Encendido hace que el indicador del terminal LAN se encienda mientras está en uso.
- 7) Pulse **EXIT** para salir del menú.

6.8.2 Utilización del sistema de control web

Es posible acceder y controlar la pantalla desde el ordenador utilizando un explorador web. Para utilizar esta opción, siga las instrucciones que se indican siguiente.

- Para explorar Internet, utilice Internet Explorer. La utilización de cualquier otro explorador web puede provocar que aparezca imagen distorsionada o contenido imperfecto.
- En el menú "Herramientas" de Internet Explorer, haga clic en "Opciones de Internet" para abrir la ficha General. Haga clic en "Configuración..." en la sección "Archivos temporales de Internet" para seleccionar "Cada vez que se inicia Internet Explorer" bajo "Comprobar si hay nuevas versiones de las páginas guardadas".

Configuración de pantalla

Al cambiar entre pantallas del explorador, busque la pantalla necesaria que aparece en la lista de la izquierda. No utilice los botones y menús del explorador, como por ejemplo Página anterior, Página siguiente, Historial ni Favoritos. La utilización de estos botones y menús para cambiar las pantallas provoca que aparezca una pantalla imperfecta. Para seleccionar un explorador, siga los pasos a continuación.

- 1) Introduzca la Dirección IP en el cuadro de dirección del navegador.
- 2) Introduzca "admin" en la pantalla de introducción de contraseña.
- 3) Haga clic en *Network (Red)* para empezar a efectuar los ajustes.

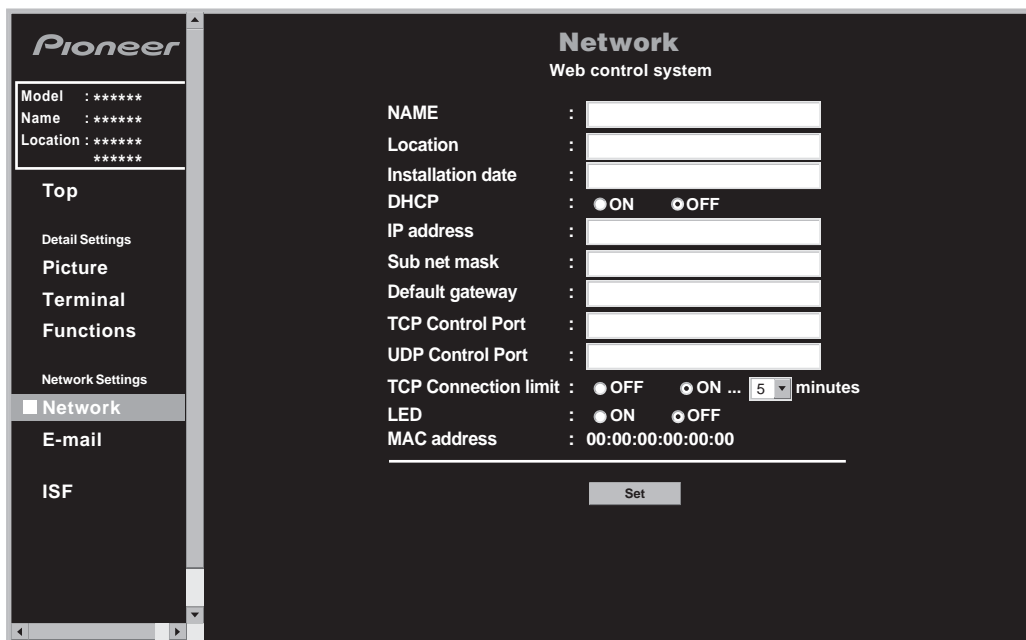

- 4) Introduzca información en los campos siguientes:
 - NOMBRE
 - Ubicación
 - Fecha de instalación
 - LED (Encendido/Apagado)

Nota: Para cambiar entradas que no sean NOMBRE, Ubicación y Fecha de instalación, cierre el navegador y ábralo.

Para cambiar las entradas de Dirección IP, Máscara de subred o Gateway pred., cierre el navegador, cambie la configuración de red del PC y, a continuación, vuelva a abrirlo.

Configuración del mando a distancia "virtual"

- 1) Introduzca la Dirección IP en el cuadro de dirección del navegador.
- 2) Introduzca "admin" en la pantalla de introducción de contraseña.
A continuación aparecerá el Mando a distancia virtual en la pantalla.
- 3) Haga clic en el botón que desee para ejecutar un comando.

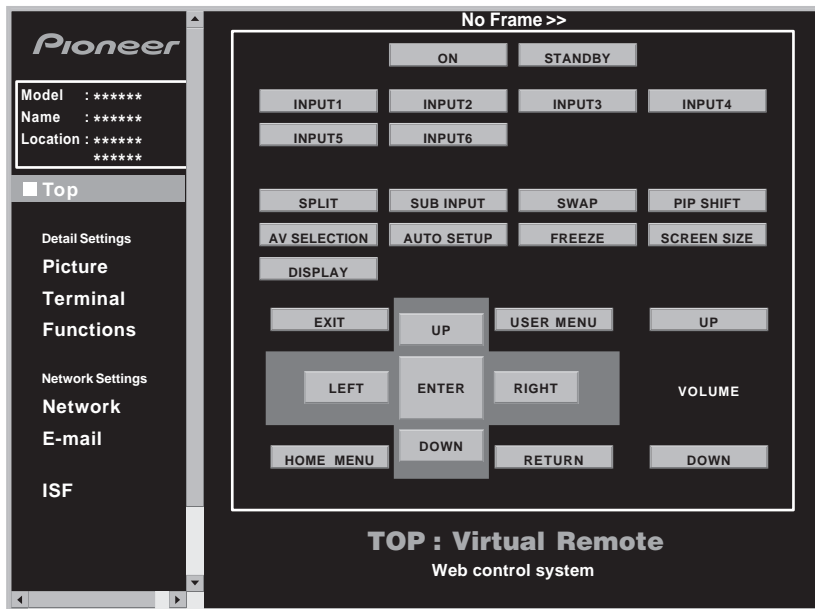
**Ajustes de imagen**

Haga clic en *Picture (Imagen)* para visualizar la pantalla de ajuste de imagen.

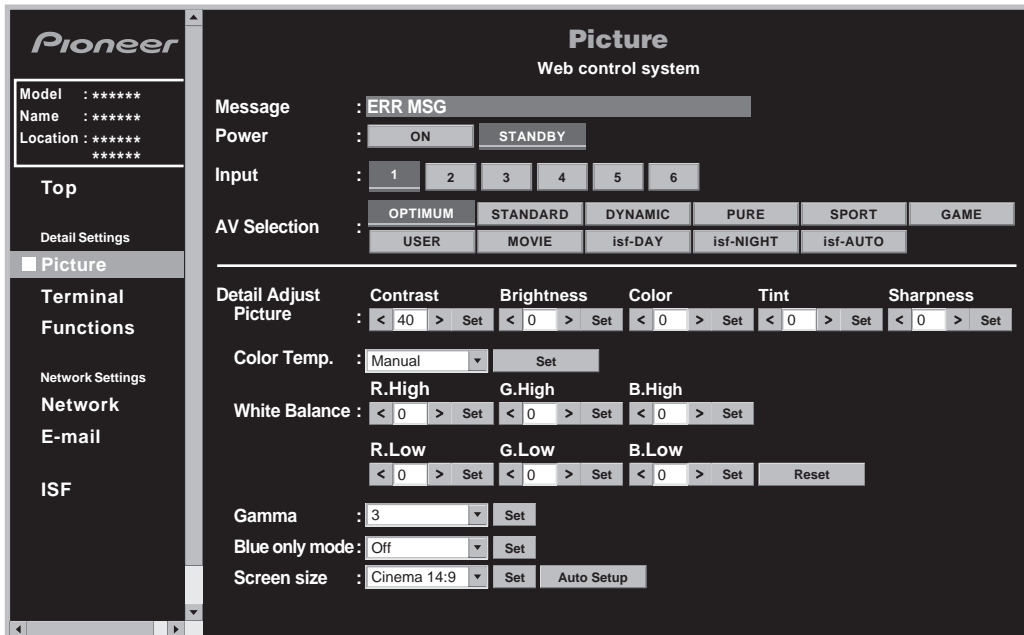

Nota: Al realizar operaciones en la pantalla de web, la utilización de los botones del mando a distancia o del monitor de pantalla plana para controlar directamente la pantalla podría provocar que el estado operativo de la pantalla de web sea diferente del estado de la pantalla. Para encontrar la pantalla necesaria, seleccione el menú de la izquierda.

Ajuste de entrada

Haga clic en *Terminal* para visualizar la pantalla de ajuste de entrada.

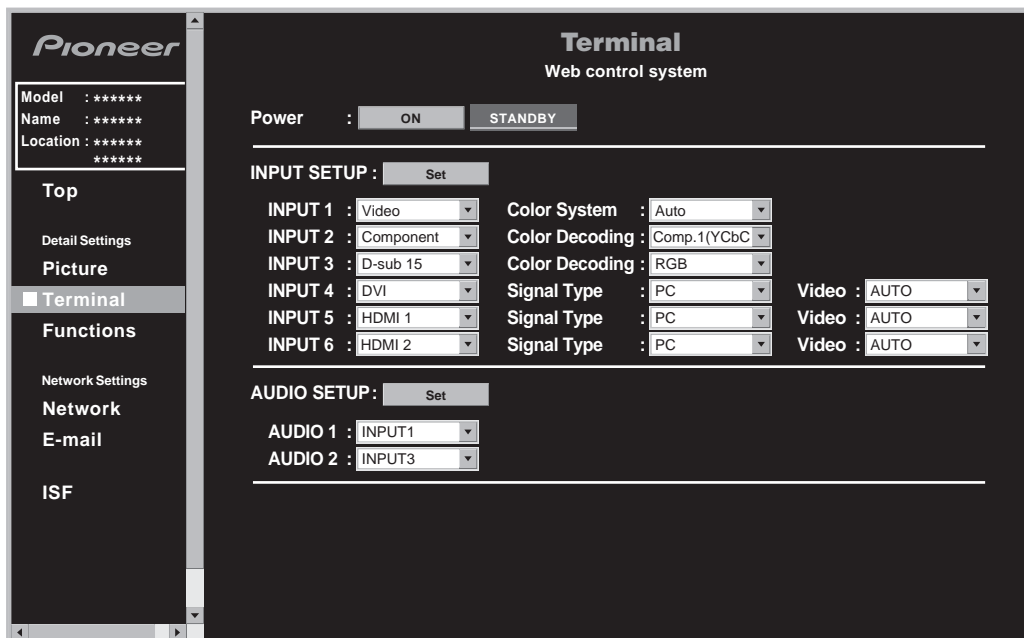

Nota: Al realizar operaciones en la pantalla de web, la utilización de los botones del mando a distancia o del monitor de pantalla plana para controlar directamente la pantalla podría provocar que el estado operativo de la pantalla de web sea diferente del estado de la pantalla. Para encontrar la pantalla necesaria, seleccione el menú de la izquierda.

Ajuste de función

Haga clic en *Functions* (Funciones) para visualizar la pantalla de ajuste de función.

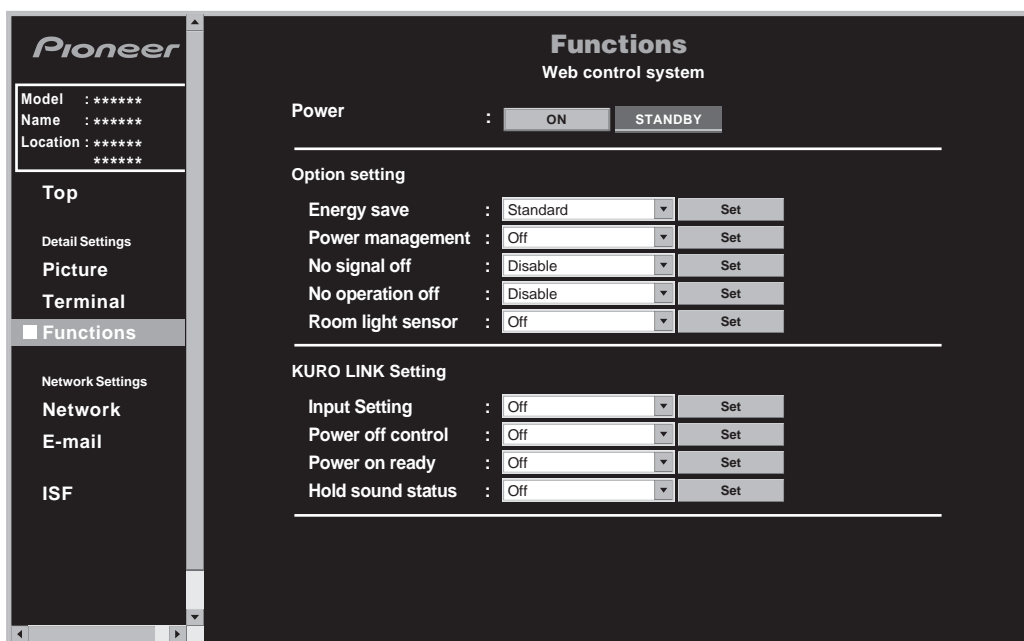

Nota: Al realizar operaciones en la pantalla de web, la utilización de los botones del mando a distancia o del monitor de pantalla plana para controlar directamente la pantalla podría provocar que el estado operativo de la pantalla de web sea diferente del estado de la pantalla. Para encontrar la pantalla necesaria, seleccione el menú de la izquierda.

Notificación de eventos

Su monitor de pantalla plana puede proporcionar avisos a través de correo electrónico si se produce un error o un fallo de funcionamiento en el sistema.

Pioneer

Model : *****
Name : *****
Location : *****

Top

Detail Settings
Picture
Terminal
Functions

Network Settings
Network
E-mail
ISF

E-mail
Web control system

Sender address :
Mail server(SMTP) :
Authentication : ON OFF
ID :
Password :
Received address (1) :
Received address (2) :
Received address (3) :
Event option : Power down ... Panel error
 Shut down ... Temp., speaker and fan error
 Usage time ... Every 1000 hours
 Input change
 Loss of input signal
 Power toggle

Set TEST MAIL

Opción	Descripción
Sender address (Dirección del remitente)	introduce la dirección del remitente
Mail server (Servidor de correo) (SMTP)	introduce la dirección IP del remitente
Authentication (Autenticación)	establece si se debe efectuar la autenticación al enviar un correo electrónico (el método de autenticación establecido es Pop antes de SMTP)
ID (Id.)	introduce un Id. de autenticación
Password (Contraseña)	introduce una contraseña para su autenticación
Received address (Dirección del receptor) (1) - (3)	introduce la dirección del destinatario
Event option (Opción de evento)	
Power down (Apagar)	envía un correo electrónico cuando se activa la función a prueba de fallos debido a un error de pantalla que podría provocar un fallo de funcionamiento
Shut down (Detener)	envía un correo electrónico cuando la protección apaga la pantalla automáticamente
Usage time (Pérdida de la señal de entrada)	envía un correo electrónico cuando deja de haber señal de entrada
Input change (Cambio de entrada)	envía un correo electrónico cuando cambia el modo de entrada
Loss of input signal (Cambio de alimentación)	envía un correo electrónico cuando cambia el estado de la alimentación
Power toggle (Tiempo de utilización)	envía un correo electrónico con un intervalo especificado (cada 500 horas si esta opción está fijada en "500")

Nota: El monitor de pantalla plana no cuenta con una función que determine el nombre del equipo de red dentro de Internet. Introduzca la dirección IP de su servidor de correo en la casilla Servidor de correo (SMTP). Si no sabe cuál es la dirección IP, utilice en su ordenador un programa de búsqueda, como por ejemplo "nslookup".

Pantalla de búsqueda MS-DOS de muestra utilizando "nslookup"

```

C:\> nslookup
Server:    xxx.xxx.xxx.com ← Servidor de nombres actual
Address:  yyy.yyy.yyy.yyy
> mailsv.aaa.com ← Servidor de correo buscado
Server:    xxx.xxx.xxx.com ← Servidor de nombres actual
Address:  yyy.yyy.yyy.yyy

Non-authoritative answer:
Name:     mailsv.aaa.com
Address:  zzz.zzz.zzz.zzz ← Servidor: Dirección IP para mailsv.aaa.com
    
```

6.9 Asignación de un número de serie

6.9.1 Asignación de un número de Id.

En esta sección se describe de qué forma se puede introducir el número de Id. necesario para controlar y ajustar varias pantallas a través de un solo PC. Para asignar el número de Id., siga las instrucciones a continuación.

- 1) Acceda a *Configuración serie* a través del menú *Configuración de control*.
- 2) Seleccione *Aj. N° ID* desde el menú *Configuración serie*.

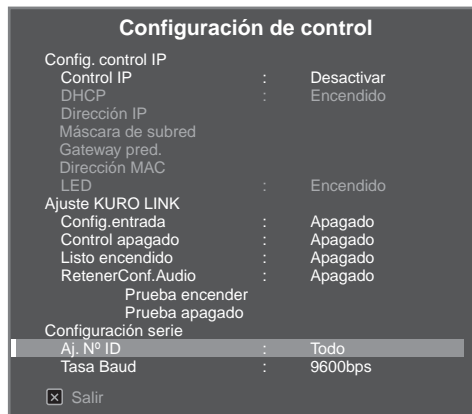

- 3) Seleccione *Todo* o *00H-FFH* en el submenú.



Parámetro	Descripción
00H-FFH	asigna un número de Id.
Todo	no establece un número de Id.

Nota: Este ajuste se aplica a todas las fuentes de entrada.

6.9.2 Asignación de una tasa de baudios

Esta sección describe de qué forma introducir la velocidad de transmisión RS-232C (tasa de baudios) al controlar o ajustar la pantalla por medio de un PC. (Utilice esta opción sólo al realizar ajustes de imagen para un dispositivo determinado conectado al terminal RS-232C.) La tasa de baudios puede fijarse en 1200bps, 2400bps, 4800bps, 9600bps, 19200bps o 38400bps. Para introducir una tasa, siga las instrucciones que se indican a continuación.

- 1) Acceda a *Configuración serie* a través del menú *Configuración de control*.
- 2) Seleccione *Tasa Baud* en el menú *Configuración serie*.
- 3) Seleccione en el submenú la tasa que desee.
El ajuste predeterminado de fábrica es 9600 bps.

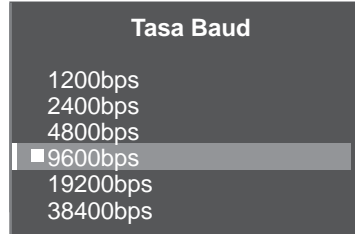

Nota: Este ajuste se aplica a todas las fuentes de entrada.

6.10 Selección del modo de integración

El modo Integrador proporciona opciones alternativas al utilizar funciones y ajustes concretos y menús de ajuste de imagen.

Notas: El modo Integrador está disponible únicamente en inglés.

Tras acceder al Modo de integración, se restauran a los valores predeterminados de fábrica las siguientes opciones del Menú principal:

- Imagen
- Pantalla

Después de acceder al modo de integración, las siguientes opciones permanecerán sin cambios:

- Sonido
- Control de la alimentación
- Opción
- Configuración de entrada
- Configuración de control

Para cambiar al modo de integración, siga las instrucciones que se indican a continuación.

- 1) Pulse **INPUT** para seleccionar la entrada que desee.
- 2) Pulse **DISPLAY** para que se muestren los ajustes actuales.
En la pantalla aparecerá información de estado de la entrada seleccionada.



3) Mantenga pulsado el botón **DISPLAY** durante al menos tres segundos mientras esté visible la pantalla en el Paso 2.

Sólo aparecerán las señales de entrada.

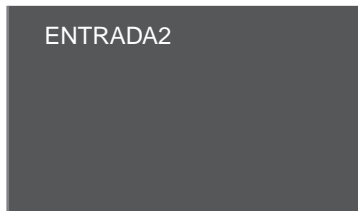

4) Pulse **HOME MENU** mientras esté visible la pantalla del Paso 3, pero no mantenga pulsado el botón.

La pantalla pasará al modo de integración.

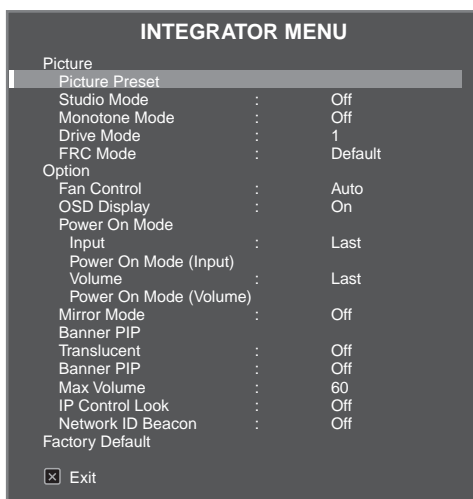

*Nota: Mantener pulsada la tecla **HOME MENU** durante demasiado tiempo hace que la pantalla permanezca en el modo de usuario.*

6.10.1 Exploración de los menús del modo de integración

Preajuste de imagen

Utilice esta opción para preajustar los valores de ajuste de Imagen del Menú principal.

Modo estudio

Además de los valores de ajuste normales, la pantalla cuenta con un modo de ajuste profesional independiente para realizar tomas en un estudio de TV (estudio).

Parámetro	Descripción
Encendido	cambia al Modo estudio
Apagado*	Sin efecto

*Valor predeterminado

Notas: Este ajuste se aplica a todas las fuentes de entrada.

Mientras está en el Modo estudio no es posible acceder al Modo monotono, Selección AV ni Modo sólo azul.

Modo monotono

El Modo monotono anula los componentes de color de la señal de vídeo, de forma que la señal aparece utilizando únicamente señales de luminancia.

Parámetro	Descripción
Encendido	cambia al Modo monotono
Apagado*	Sin efecto

*Valor predeterminado

Notas: Este ajuste se aplica a todas las fuentes de entrada.

Mientras está en el Modo monotono no es posible acceder al Modo estudio, Selección AV ni Preajuste de imagen.

Modo activo

Esta opción optimiza la calidad de imagen en función del contenido (consulte "5.3.10 Ajuste de las señales de color" para más información).

Nota: El Modo activo está disponible sólo para las señales de vídeo de entrada.

Modo FRC

La opción FRC permite cambiar la conversión de tasa de fotogramas.

Parámetro	Descripción
Selección predeterminada*	no cambia la conversión de tasa de fotogramas
Sinc	cambia la conversión de tasa de fotogramas

*Valor predeterminado

Nota: El modo FRC está disponible únicamente para la introducción de señales de ordenador.

Control de ventilador

Esta opción cambia el método de control del ventilador de refrigeración trasero del monitor de pantalla plana.

Parámetro	Descripción
Auto*	realiza el control de forma automática utilizando un sensor de temperatura interno
Máx.	para rpm máximas (Control automático: Apagado)

*Valor predeterminado

El ajuste Máx. es eficaz para instalaciones especiales en entornos con elevadas temperaturas. Sin embargo, dado que el ruido del ventilador es mayor, deberá tenerse en cuenta el efecto que esto supone en el entorno.

Menús en pantalla

Esta opción permite establecer la visualización de menús en *Encendido* o *Apagado*.

Parámetro	Descripción
Encendido*	muestra el menú actual cuando se pulsa DISPLAY
Apagado	no muestra la pantalla cuando: <ul style="list-style-type: none"> • se pulsa DISPLAY o AV SELECTION • se cambia la fuente de entrada • se ajusta el volumen (Los componentes de pantalla, como por ejemplo el Menú principal, el Menú de usuario y mensajes permanecen en la pantalla incluso cuando se ajusta la opción de menú en pantalla en Apagado.)

*Valor predeterminado

Nota: Este ajuste se aplica a todas las fuentes de entrada.

Modo de encendido

Esta opción selecciona automáticamente la entrada y el nivel de volumen al encender la pantalla.

Parámetro	Descripción
Entrada	ENTRADA 1 a ENTRADA 6
	muestra la entrada seleccionada
	Última*
	muestra la última entrada seleccionada
Volumen	Última*
	selecciona el último nivel de volumen
	0 - 60
	selecciona el nivel de volumen entre 0 - 60

*Valor predeterminado

Nota: Este ajuste se aplica a todas las fuentes de entrada.

Modo espejo

Esta opción invierte la imagen mostrada en pantalla.

Parámetro	Descripción
Encendido	invierte la imagen
Apagado*	no invierte la imagen

*Valor predeterminado

Nota: Este ajuste se aplica a todas las fuentes de entrada.

Banner PIP

Utilice la opción Banner PIP para ajustar la tasa de translucidez y las posiciones en pantalla de la ventana pequeña en el modo i-en-i.

- Translúcido: ajusta la tasa de translucidez de la pantalla pequeña del modo i-en-i entre Apagado y 80%. Si el porcentaje aumenta, también lo hace la tasa de translucidez.
- Banner PIP: ajusta las posiciones en pantalla de la pantalla pequeña en el modo i-en-i

- Entrada de banner: determina la señal de entrada de la ventana pequeña en el modo i-en-i

Parámetro		Descripción
Translúcido	Encendido	ajusta la tasa de translucidez
	Apagado*	Sin efecto
Banner PIP	Apagado*	Sin efecto
	Inferior 1 a 3	ajusta las posiciones de la pantalla
	Medio Bajo/Alto	
	Superior 1 a 3	
Entrada de banner	INPUT 3* a 6	determina la señal de entrada

*Valor predeterminado

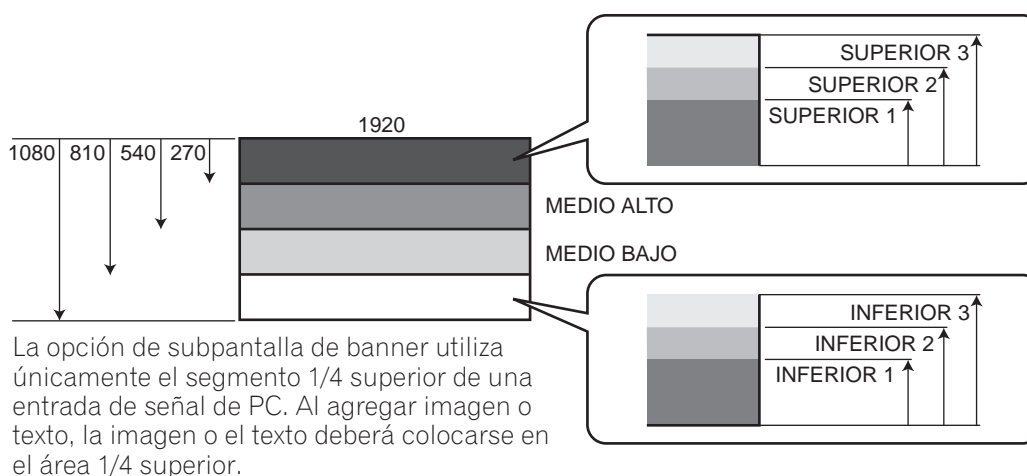

Nota: Cuanto mayor sea la resolución en la imagen de la pantalla principal, menor será el contraste en la imagen de la ventana pequeña.

Las señales compatibles con la opción Banner PIP son XGA 60 Hz y WXGA 60 Hz.

Bloqueo de IP

Esta opción bloquea o desbloquea la configuración de control IP.

Parámetro	Descripción
Encendido	bloquea el Control IP
Apagado*	Sin efecto

*Valor predeterminado

Nota: Este ajuste se aplica a todas las fuentes de entrada.

Baliza de Id. de red

Esta opción autentica la conexión entre el equipo especificado y la pantalla plana.

Parámetro	Descripción
Encendido	aplica la Baliza de Id. de red
Apagado*	Sin efecto

*Valor predeterminado

7 Información útil

Este capítulo incluye respuestas a preguntas comunes, y contiene información acerca de los métodos de limpieza e información de servicio y resolución de problemas. Si necesita más asistencia, póngase en contacto con nosotros y permítanos la oportunidad de corregir cualquier problema que esté experimentando. ¡Gracias de nuevo por adquirir Pioneer!

7.1 Preguntas frecuentes (FAQ)

En esta sección se proveen las respuestas a algunas de las preguntas recibidas por nuestros funcionarios de soporte. Si su pregunta no está aquí o le gustaría más información, visite el sitio Web de Pioneer para más FAQ (www.pioneerelectronics.com) acerca de su modelo específico o nuestros monitores de pantalla plana en general.

¿Por qué los botones del mando a distancia no controlan mi monitor de pantalla plana?

Si ha seleccionado un modo que no sea MONITOR en el mando a distancia, su monitor de pantalla plana no puede recibir los comandos. Pulse el botón **SELECT** para cambiar el modo hasta que el indicador MONITOR se encienda.

¿Por qué tengo que aproximarme a la pantalla para utilizar el mando a distancia?

Pilas débiles en el mando a distancia pueden causar un error de comunicación. Intente aproximarse a la pantalla e intente operarla con el mando a distancia. Si la pantalla responde, reemplace las pilas. Si aproximarse al monitor no tiene efecto, compruebe los alrededores para ver si no hay objetos que estén bloqueando la señal. Considere también si otros equipos que utilizan mandos a distancia han sido añadidos al área alrededor de la pantalla. Objetos y otras señales IR pueden perjudicar el funcionamiento del mando a distancia.

¿Cómo puede proteger el mando a distancia para que funcione más tiempo?

Hay diversas maneras de proteger su mando a distancia. No deje el mando a distancia expuesto a la luz directa del sol, ya que esto puede alabea o deformar la caja. Evite derramar líquidos en el mando a distancia, pero si esto ocurre, séquelo inmediatamente. Si fuese necesario, saque las pilas y permita que la unidad se seque completamente antes de intentar utilizarla de nuevo. Áreas con alta humedad también pueden causar daños. Otra cuestión que puede afectar el mando a distancia es la fuga del líquido de las pilas. El fluido químico de la fuga de una pila puede decolorar o dañar el mando a distancia. Si hay fuga visible de una pila, saque ambas las pilas inmediatamente y limpie cuidadosamente el compartimiento de las pilas. Reemplace las pilas por nuevas.

¿Puede la señal del mando a distancia de la pantalla mezclarse con la señal de otros equipos de audio/vídeo?

El monitor de pantalla plana emite rayos infrarrojos muy débiles desde su pantalla. Si hay otros equipos cercanos que también utilizan un mando a distancia, tales como una grabadora DVR o sistema estéreo, puede que tal equipo no reciba los comandos de su mando a distancia adecuadamente. Intente alejar el equipo del monitor de pantalla plana.

Nota: La intensidad de los rayos infrarrojos emitidos de la pantalla difiere con el cambio de la imagen en la pantalla.

¿Por qué la imagen parece atenuarse cuando dejo una imagen en la pantalla?

Cuando imágenes fijas (como fotos e imágenes de ordenadores) permanecen en la pantalla durante un período de tiempo prolongado, la pantalla se oscurece ligeramente. Esta función protege la pantalla contra daños, ajustando automáticamente el brillo de la pantalla. La pantalla se oscurece cuando se detecta una imagen fija durante aproximadamente tres minutos.

¿Por qué mi monitor de pantalla plana Pioneer no se enciende?

Puede que su mando a distancia esté con las pilas agotadas o esté dañado. Compruebe la conexión del cable de alimentación en la toma de corriente y en la parte trasera de la pantalla. Intente también pulsar  en la pantalla.

¿Por qué la luz de alimentación azul está parpadeando en el monitor de pantalla plana?

Puede que el circuito de protección interno de la pantalla haya sido activado por alguna razón. Apague  la pantalla, espere un (1) minuto o más y, a continuación, enciéndala nuevamente. Si la luz todavía está parpadeando, desenchufe el cable de alimentación de la toma de corriente. Enchufe el cable de nuevo una vez transcurridos uno o dos minutos. Si esto no soluciona el problema, póngase en contacto con su revendedor o la División de Asistencia al Cliente (vea la contraportada).

¿Qué puedo hacer para prevenir la retención de imagen o quemado de la pantalla?

La retención de imagen o quemado de la pantalla es un efecto colateral de la tecnología de plasma. Si en la pantalla se muestra una imagen durante un periodo prolongado de tiempo, cuando la imagen cambia o se apaga la unidad podría aparecer una imagen remanente o una imagen fantasma de la imagen original. Seguir reproduciendo vídeo o dejar la unidad apagada durante un cierto tiempo puede eliminar la imagen remanente. Recomendamos los siguientes pasos y configuraciones para prevenir la retención de imagen o quemado de la pantalla.

- Establezca Config.vida larga en *Encendido*.
- No deje imágenes fijas en pantalla.

¿Cómo limpio mi monitor de pantalla plana?

Para limpiar la superficie de la pantalla, límpiela suavemente con el paño de limpieza seco suministrado. Frotar la pantalla con mucha fuerza puede arañar el de revestimiento especial de la superficie. Utilice un paño blando y limpio (algodón o franela, por ejemplo) para la carcasa. Para los detalles acerca de la limpieza, consulte "7.2 Métodos de limpieza".

7.2 Métodos de limpieza

Antes de limpiar su monitor de pantalla plana, desenchufe el cable de alimentación de la toma de corriente. Cuando limpie la pantalla o el bisel delantero lustroso, limpie suavemente con un paño limpio y seco, como por ejemplo el paño de limpieza suministrado o un paño suave de tipo similar (algodón o franela, por ejemplo). Evite utilizar un paño mojado humedecido, ya que la humedad puede penetrar en la pantalla. Un paño polvoriento o áspero (o si frota con mucha fuerza) puede arañar las superficies.

Nota: No utilice productos de limpieza líquidos ni en aerosol en la pantalla.

El bastidor o carcasa de la pantalla está compuesto principalmente por plástico. No utilice sustancias químicas como benzina o disolvente para limpiar la carcasa. Estas sustancias químicas pueden dañar el acabado o causar otros deterioros. Cuando limpie la carcasa, utilice el mismo tipo de paño y método descrito para el bisel delantero.

Nota: No fije etiquetas, cintas, etc. a ninguna ubicación visible en el monitor de pantalla plana. Los adhesivos pueden decolorar o dañar las superficies de la pantalla.

7.3 Solución de problemas e información de servicio

General	
Cuestión	Solución posible
La pantalla no se enciende	<ul style="list-style-type: none"> • Compruebe la conexión en la toma de corriente y en la pantalla. • Compruebe si el botón de alimentación de la pantalla está activado. • Compruebe que el mando a distancia está ajustado en MONITOR. <i>Si el indicador de la pantalla está encendido en rojo, pulse MONITOR (⏻) en el mando a distancia o el botón STANDBY/ON del monitor de pantalla plana.</i>
La pantalla se apaga repentinamente	<ul style="list-style-type: none"> • Compruebe el ajuste del control de la alimentación. • Compruebe si la temperatura interna de la pantalla ha aumentado. <i>Limpie las aberturas de ventilación y retire cualquier objeto que bloquee la ventilación.</i>
La pantalla no funciona	<ul style="list-style-type: none"> • Existen influencias externas como, por ejemplo, fallo de voltaje, la electricidad estática, etc., que pueden causar un funcionamiento incorrecto. <i>Desenchufe la pantalla de la toma de corriente y déjela apagada durante dos minutos o más. Vuelva a conectar e intente operar la pantalla nuevamente.</i>
El mando a distancia no funciona	<ul style="list-style-type: none"> • Verifique si la energía del monitor está desactivada. Pulse el botón cuando los indicadores de alimentación (ON) y STANDBY estén apagados. • Compruebe que el modo esté ajustado en MONITOR. • Verifique el sensor de mando a distancia en la pantalla para ver si no hay obstrucciones que podrían bloquear la señal. • Compruebe que las pilas del mando a distancia estén instaladas adecuadamente y que tengan carga suficiente. <i>Reemplace por pilas nuevas para verificar.</i> • Considere los cambios en la iluminación, ya que fuentes de luz más fuertes o nuevas pueden afectar la señal.

Imagen / Sonido	
Cuestión	Solución posible
No hay imagen	<ul style="list-style-type: none"> • Compruebe las configuraciones de ajuste de la imagen. <i>Restablezca las selecciones predeterminadas, si es necesario.</i> • Compruebe que el equipo conectado esté instalado y programado correctamente. • Si está viendo la imagen de un PC, compruebe que la señal sea compatible.
No hay imagen ni sonido	<ul style="list-style-type: none"> • Compruebe la conexión en la toma de corriente y en la pantalla. • Compruebe si el botón de alimentación de la pantalla está activado.
La pantalla aparece oscura	<ul style="list-style-type: none"> • Verifique si hay obstáculos en el frontal del sensor de luz ambiental.
Coloración irregular y sombras, imágenes desalineadas	<ul style="list-style-type: none"> • Compruebe la iluminación de la sala para recientes cambios recientes o diferentes fuentes de iluminación natural de ventanas o entradas. • Compruebe el tono de la imagen y ajuste como sea necesario.
La imagen está cortada o se sale de la pantalla	<ul style="list-style-type: none"> • Compruebe el tamaño de la pantalla para la fuente de entrada actual. • Compruebe que la posición de la imagen esté centrada.
Hay imagen pero no hay sonido	<ul style="list-style-type: none"> • Compruebe que el sonido no esté silenciado o que el volumen no esté en el nivel mínimo. • Cuando utilice un vídeo o PC como la fuente de entrada, compruebe si el terminal de audio está conectado.
Hay sonido pero no hay imagen	<ul style="list-style-type: none"> • Compruebe si está seleccionado <i>Desact. imagen</i> en Ahorro de energía dentro del menú Control de la alimentación.

Imagen / Sonido	
Cuestión	Solución posible
El sonido está incorrecto (sólo un lado o invertido entre izquierda y derecha)	<ul style="list-style-type: none"> • Compruebe si las conexiones de los cables de altavoz no están invertidas entre izquierda y derecha. • Compruebe que los cables de altavoz estén conectados correctamente. • Compruebe el balance del sonido y ajústelo si necesario.
El brillo y el tono de color en los lados difieren del centro	<ul style="list-style-type: none"> • Si se visualizan imágenes en el modo 4:3 o imágenes tipo buzón durante largos períodos de tiempo, o por períodos más cortos durante varios días, una imagen remanente puede permanecer en la pantalla debido al efecto de quemado. <i>Vea las imágenes en pantalla completa tanto cuanto posible para evitar este fenómeno.</i> • Cambie la configuración Brillo sinc. a <i>Auto</i>. <i>Esta función ajusta el brillo de las máscaras laterales grises para el brillo de la imagen principal.</i> • Utilice la función Config.vida larga (consulte "4.2.1 Extensión de la vida útil de la pantalla").
La imagen no aparece correctamente	<ul style="list-style-type: none"> • Compruebe el ajuste de Decodificación del color cuando utilice INPUT 2 o INPUT 3 (páginas 56 y 57). • Compruebe el ajuste del Tipo de señal. • Compruebe el ajuste de Vídeo al utilizar la entrada INPUT 5 a INPUT 6 (página 58). • Compruebe el ajuste de Formato de señal al utilizar la entrada INPUT 5 a INPUT 6 (página 58).
Imagen remanente	<ul style="list-style-type: none"> • Si una imagen brillante o fija ha quedado en la pantalla durante un largo período de tiempo antes de cambiar a una imagen más oscura, puede que la imagen original aparezca como una imagen remanente o imagen fantasma. Intente reproducir otra imagen brillante, cambiar la imagen rápidamente varias veces, o visualizar una escena muy activa. • Utilice la función Config.vida larga (consulte "4.2.1 Extensión de la vida útil de la pantalla"). • Visualice la pantalla Patrón de vídeo para ayudar a reducir la imagen remanente.

KURO LINK	
Cuestión	Solución posible
El KURO LINK no funciona	<ul style="list-style-type: none"> • Compruebe las conexiones entre la pantalla y el equipo HDMI. • Compruebe que las configuraciones para la pantalla estén correctas. • Compruebe que el equipo sea compatible con HDMI. • Compruebe que las configuraciones para el equipo estén correctas. <i>Para los detalles, consulte el manual de instrucciones que viene con el equipo.</i>
Mensaje de error: "El dispositivo no puede operarse. Compruebe la conexión"	<ul style="list-style-type: none"> • Compruebe las conexiones entre la pantalla y el equipo HDMI. • Compruebe que las configuraciones para el equipo estén correctas. <i>Para los detalles, consulte el manual de instrucciones que viene con el equipo.</i>
No hay imagen ni sonido	<ul style="list-style-type: none"> • Compruebe las conexiones entre la pantalla y el equipo HDMI. • Compruebe que las configuraciones para el equipo estén correctas. <i>Para los detalles, consulte el manual de instrucciones que viene con el equipo.</i>
No hay imagen	<ul style="list-style-type: none"> • Compruebe las conexiones entre la pantalla y el equipo HDMI. • Compruebe que las configuraciones para el equipo estén correctas. <i>Para los detalles, consulte el manual de instrucciones que viene con el equipo.</i>

KURO LINK	
Cuestión	Solución posible
No hay sonido	<ul style="list-style-type: none"> • Compruebe las conexiones entre la pantalla y el equipo HDMI. • Compruebe que las configuraciones para el equipo estén correctas. <i>Para los detalles, consulte el manual de instrucciones que viene con el equipo.</i> • Compruebe que el sistema de AV esté conectado a un terminal HDMI y que cualquier grabadora/reproductor esté conectado a otro terminal HDMI.
Sonidos/ruidos del panel	<ul style="list-style-type: none"> • Algunos sonidos son apropiados para la tecnología de plasma. Ejemplos: Ruido del motor del ventilador, zumbido del circuito eléctrico, zumbido del panel de vidrio, etc.
El brillo en los lados de la pantalla es irregular	<ul style="list-style-type: none"> • Visualice contenido que rellene completamente la pantalla hasta la que se minimice la irregularidad. • Cambie la configuración del modo AV.

Control IP	
Cuestión	Solución posible
La pantalla del explorador web no se abre tras introducir la dirección IP correcta	<ul style="list-style-type: none"> • Confirme que el indicador se activa tras ajustar la opción <i>LED</i> en Encendido. • Si el indicador no se enciende, compruebe la conexión del cable. • Si el indicador no se enciende, confirme que el otro extremo del cable esté correctamente conectado al ordenador, concentrador o router.
El indicador se enciende, pero no se abre la pantalla del explorador web	<ul style="list-style-type: none"> • Confirme que el otro extremo del cable no está conectado a ningún dispositivo que no sea Ethernet (como por ejemplo un teléfono). • Al utilizar un DHCP, confirme que la dirección IP asignada por el servidor no ha cambiado (la dirección podría cambiar, ya que el servidor DHCP reasigna las direcciones de forma periódica).
La introducción de una dirección IP falla incluso tras activar la función DHCP	<ul style="list-style-type: none"> • Confirme que el servidor DHCP esté activado en la red.
No aparece ninguna lista en la parte izquierda de la pantalla de sistema de control web	<ul style="list-style-type: none"> • Reinicie el explorador, introduzca una URL en la barra de direcciones y, a continuación, vuelva a abrir la pantalla del sistema de control web inicial.

Si la información precedente no soluciona el problema, póngase en contacto con el representante de servicio de Pioneer autorizado. No intente realizar el servicio usted mismo. Abrir o quitar las cubiertas le expone a posibles descargas eléctricas y otros peligros, así como posiblemente anula su garantía. Solicite la inspección de su monitor de pantalla plana a un profesional de servicio calificado.

A continuación aparece una lista de algunas situaciones que requieren un profesional de servicio:

- caída o daño de la pantalla
- daño del cable de alimentación o enchufe
- derrame de líquido o de un objeto en la pantalla
- exposición a la lluvia o agua
- anomalía de funcionamiento de la pantalla

Ocasionalmente, puede que falle una pieza dentro del monitor de pantalla plana. Asegúrese de que el profesional de servicio utilice solamente piezas de reemplazo especificadas por Pioneer o piezas con las mismas características y rendimiento de las piezas originales. La utilización de piezas no autorizadas puede causar un incendio, descarga eléctrica u otros peligros. Al concluir cualquier servicio o reparación, solicite verificaciones de seguridad al profesional de servicio para asegurar que el producto esté funcionando correctamente.

8 Precauciones y advertencias

Su monitor de pantalla plana ha sido diseñado para una vida de servicio larga y productiva. Para mantener su pantalla con su rendimiento máximo, hay algunas cosas que pueden ayudar. En esta sección se proveen informaciones generales y advertencias específicas para ayudar a mantener el monitor de pantalla plana con su calidad superior a lo largo de su vida útil.

Nota: Si tiene pensado no utilizar su monitor de pantalla plana durante un largo período de tiempo, enciéndalo y realice algunas funciones cada cierto tiempo para mantener su funcionalidad.

8.1 Detalles de la instalación

Es mejor utilizar piezas y accesorios diseñados por Pioneer. La utilización de accesorios que no sean el soporte o la ménsula de instalación de Pioneer puede ser la causa de que se produzcan inestabilidad y lesiones. Para instalaciones personalizadas, hable con su revendedor o instalador especializado antes de intentar instalar su monitor de pantalla plana de alta fidelidad. Estos profesionales están familiarizados con las técnicas de instalación apropiadas, incluyendo la ventilación.

La utilización de la unidad sin la ventilación apropiada puede provocar que la temperatura interna aumente, traduciéndose en un fallo en el funcionamiento. Cuando la temperatura ambiental o interna supere cierto valor, la pantalla se apagará automáticamente para que se enfríen los componentes electrónicos internos y se impidan situaciones peligrosas.

Un fallo de funcionamiento también puede ocurrir a raíz de un único problema, como podría ser la ventilación, o debido a una combinación de factores. Pioneer no se responsabiliza de accidentes y daños causados por la utilización de piezas y/o accesorios fabricados por otras compañías, sitios de instalación inadecuados, estabilización deficiente, instalación incorrecta, errores operacionales, modificación del sitio o desastres naturales. Para más información acerca de la instalación, consulte los siguientes puntos:

- Compruebe que las ventilaciones de la pantalla no estén parcialmente obstruidas o completamente bloqueadas.
- Utilice una aspiradora ajustada a su potencia mínima para limpiar las rejillas de ventilación polvorientas.
- Compruebe la distancia entre la pantalla y elementos tales como la pared, otros dispositivos, etc. (si desea conocer los requisitos de espacio mínimos, consulte "2.3 Comprobación de la idoneidad de la ubicación")
- No instale la unidad en espacios angostos donde la ventilación no sea apropiada.
- No cubra, coloque ni encierre la pantalla utilizando materiales como mantas, telas o alfombras, ya que esto podría bloquear las rejillas de ventilación de la pantalla.
- Utilice un accesorio de montaje o soporte apropiado, en vez de apoyar la pantalla contra una pared u otro apoyo.
- No ponga el producto sobre una alfombra ni manta.

8.2 Consideraciones sobre la ubicación física y temperatura

Puede que se forme condensación en la superficie o en el interior del monitor de pantalla plana cuando se traslada la pantalla de una habitación fría a un lugar caliente, o inmediatamente después de encender un calentador o acondicionador de aire. Si se forma condensación, no encienda el monitor de pantalla plana hasta que la humedad se evapore. Encender la pantalla cuando hay condensación puede dañar la pantalla o provocar un fallo de funcionamiento.

8.3 Consejos para la utilización

Para el disfrute máximo de su monitor de pantalla plana, lea atentamente la siguiente información.

A lo largo de la vida útil del monitor de pantalla plana, así como con todas las pantallas basadas en fósforo, incluyendo televisores de tubo estándar, la luminosidad de la pantalla disminuye muy lentamente. De la misma forma, la visualización de imágenes estática durante largos períodos de tiempo puede afectar la pantalla negativamente. Para disfrutar de imágenes claras y bellas por muchos años, siga los siguientes consejos.

- Coloque el monitor de pantalla plana en el modo de espera cuando no lo utilice.
- Evite dejar una imagen fija o visualizar con frecuencia la misma imagen (por ejemplo, imágenes con subtítulos, juegos con porciones estáticas, etc.).
- Oculte la indicación en pantalla (OSD) de un reproductor DVD, videograbadora u otro dispositivo cuando no la esté utilizando.
- No deje una imagen congelada o en pausa por mucho tiempo.
- Evite visualizar una imagen con áreas muy brillantes o muy oscuras en la pantalla durante largos períodos de tiempo.

- Active el modo JUEGO en el submenú Selección AV para reproducir un juego, pero intente limitar la utilización de este modo a dos horas cada vez.
- Visualice vídeo de movimiento completo o de muchas acciones en la pantalla PANORÁMICA o COMPLETA después de reproducir un juego o visualizar una imagen fija/imagen de PC. La duración recomendada para visualizar el vídeo de acción es tres veces el tiempo en que la imagen de juego o de PC estuvo visualizada.
- Visualice vídeo de movimiento completo en pantalla PANORÁMICA o COMPLETA después de reproducir un contenido con máscaras laterales, o superior e inferior (barras negras). La visualización durante mucho tiempo de contenido con máscaras sin este proceso de recuperación puede causar el desgaste irregular de las celdas de plasma.

8.4 Interferencia o ruido de señal

La interferencia de señal, también conocida como *ruido de vídeo* o *ruido blanco*, puede ocurrir debido a muchas circunstancias diferentes. Las más comunes se describen en las secciones siguientes.

Rayos infrarrojos

El monitor de pantalla plana radia rayos infrarrojos debido a las características de la tecnología. Dependiendo de cómo se utiliza el monitor de pantalla plana, los mandos a distancia de los equipos cercanos pueden verse afectados negativamente. Auriculares inalámbricos que utilizan rayos infrarrojos pueden captar interferencia de ruido. En este caso, ponga el equipo en un lugar donde su sensor de mando a distancia no se vea afectado.

Señales de radio

Aunque este monitor de pantalla plana cumple las especificaciones requeridas, puede que afecte las señales de los equipos cercanos. Si su radio, PC, videograbadora u otro equipo eléctrico sufre interferencias por la pantalla, aleje el equipo de la pantalla.

Motor del monitor de pantalla plana

La pantalla del monitor de pantalla plana se compone de píxeles extremadamente finos, y estos píxeles emiten luz de acuerdo con las señales de vídeo recibidas. Este principio puede hacerle oír un pequeño sonido de zumbido o zumbido del circuito eléctrico de la pantalla. Esto es un sonido normal para el televisor de pantalla plana y no indica un fallo de funcionamiento.

Ventiladores del monitor de pantalla plana

Puede que algunas veces oiga el sonido del motor de un ventilador. Este ligero sonido está provocado por la aceleración del motor del ventilador de refrigeración cuando aumenta la temperatura ambiente de la pantalla. Ésta es una función normal de la pantalla y no indica un fallo de funcionamiento.

8.5 Propiedades del fósforo

A continuación se describen las características y efectos típicos de una pantalla de matriz basada en fósforo y, por lo tanto, no están cubiertos por la garantía:

- Imágenes residuales permanentes en el fósforo de la pantalla
- Existencia de una o más celdas de luz inactivas en pequeña cantidad
- Ruidos generados por motores de ventiladores, circuitos eléctricos (zumbido), placas de la pantalla, etc.

8.6 Información de imagen incluyendo imagen remanente o imagen retenida

Tamaño de la ventana de menú (después de cambio de vídeo)

Los programas pueden ser emisiones de alta definición (HD) o definición estándar (SD). Este monitor de pantalla plana se redimensiona automáticamente al tipo de definición apropiado. Si el tipo de la definición del programa de vídeo cambia mientras que una ventana de menú está en la pantalla (por ejemplo: HD a SD o SD a HD), puede que el tamaño del menú se reduzca o se amplíe temporalmente hasta que la pantalla finalice el ajuste de la imagen. El ajuste puede ocurrir, por ejemplo, cuando se cambia entre un programa de TV y una reproducción de un DVR, o cuando se cambia un programa grabado entre diferentes tipos de definición mientras se visualice un menú. El menú vuelve a su tamaño normal después de algunos segundos. Esta acción es normal, y no indica un problema con su monitor de pantalla plana.

Información de píxeles

Las pantallas de plasma visualizan las imágenes utilizando píxeles. Los monitores de pantalla plana de Pioneer contienen un número muy grande de píxeles. El tamaño de la pantalla determina el número de píxeles. En los modelos KRP-600M/KRP-500M hay más de 6,2 millones de píxeles en la pantalla de 50"/60". Todos las pantallas de visualización de Pioneer se fabrican utilizando un nivel muy alto de tecnología de elevada precisión y pasan por un control de calidad individual.

En casos raros, puede que algunos píxeles queden permanentemente apagados, o encendidos, resultando en un píxel negro o de color permanentemente fijo en la pantalla. Este efecto es común en todas las pantallas de plasma, porque es una consecuencia de la tecnología.

8.7 Prevenir el quemado

Imagen remanente

Si se visualiza durante más de un minuto una imagen con luminancia muy elevada, o imágenes fijas como por ejemplo el indicador de hora o registros de canales, podría aparecer el efecto de imagen remanente debido a la carga eléctrica. Imagen remanente hace referencia a una imagen fantasma de la imagen fija que permanece visible después que desaparezca la imagen original. Esto no es un fallo de funcionamiento. La imagen fantasma que permanece en la pantalla desaparece cuando se visualizan imágenes en movimiento a pantalla completa.

Retención de la imagen (quemado de pantalla)

Si se visualiza la misma imagen de forma continua, o durante periodos breves a lo largo de varios días, en la pantalla quedará una imagen remanente permanente. Esta imagen remanente es permanente debido a los materiales fluorescentes quemados. Las imágenes quemadas pueden atenuarse eventualmente después de reproducir otras secuencias de vídeo, pero no desaparecen completamente. El quemado de pantalla suele producirse con más frecuencia inmediatamente después de adquirir el producto.

Muestras de pantalla susceptibles al quemado

- Si se muestran en repetidas ocasiones imágenes con relación de aspecto 4:3, es susceptible que aparezca quemado en la pantalla, a excepción de en las franjas negras o grises de izquierda y derecha.
- Si se muestran en repetidas ocasiones imágenes 14:9 o 16:9 formato caja, es susceptible que aparezca quemado en la pantalla, a excepción de en las franjas negras o grises de la parte superior e inferior.
- Si se visualizan imágenes fijas, como por ejemplo el indicador de hora del día o logotipos de canal durante un período largo de tiempo o en repetidas ocasiones, es posible que estas imágenes deriven en quemado.
- Si se muestran imágenes estáticas durante periodos largos, como por ejemplo imágenes fijas procedentes de un PC o una consola de videojuegos, es posible que se produzca quemado.

Evitar la retención de imagen

Para evitar la retención de imagen lo más posible, consulte los consejos a continuación.

- Evite la visualización de imágenes susceptibles de provocar quemado siempre que sea posible.
- Visualice los contenidos en una relación de aspecto panorámica (sin barras negras o grises en los lados del contenido). Utilice el botón **SCREEN SIZE** del mando a distancia para fijar su monitor de pantalla plana en un modo de pantalla de visualización panorámica (como, por ejemplo, WIDE). Consulte "5.2.1 Selección de un tamaño de pantalla (automático o manual)".
- Seleccione el tamaño de pantalla automática (página 37), a continuación la función de Máscara lateral en Modo 1 o Modo 2 (página 40).
- Establezca la opción Brillo sinc. en Auto (ajusta el brillo de la máscara lateral en función del brillo de las imágenes que aparecen en pantalla) cuando el tamaño de la imagen sea 4:3 y la detección de Máscaras laterales esté establecida en el Modo 1 o en el Modo 2. Consulte "Aclaramiento de las máscaras laterales" en la página 41. Ajustar la función Ahorro de energía en Modo 1 puede mejorar aún más el efecto (consulte la página 33).
- Deje activada la opción Orbiter de imagen (consulte página 33).

Config.vida larga

La opción Config.vida larga optimiza simultáneamente la configuración relacionada para evitar la aparición de retención de imagen. Para los detalles, consulte "4.2.1 Extensión de la vida útil de la pantalla."

Orbiter de imagen

Otra función incorporada para proteger el quemado de la pantalla es la función Orbiter. La función Orbiter cambia automáticamente la posición de la imagen de forma imperceptible mientras la imagen está en la pantalla. Para más información acerca de la función, consulte "4.2.4 Activación de Orbiter."

8.8 Precauciones de seguridad

Su monitor de pantalla plana se ha diseñado y fabricado llevando en cuenta la seguridad como una de las prioridades más altas. Sin embargo, si no se utiliza de la forma correcta puede producir descargas eléctricas y/o un incendio. Para evitar peligros, siga las instrucciones a continuación cuando instale, opere y limpie su monitor de pantalla plana.

- Lea y guarde las instrucciones - Lea todas las instrucciones e información del usuario que se proveen con su monitor de pantalla plana.
- Entorno - Evite instalar la pantalla en un lugar expuesto a grandes cantidades de polvo, temperaturas extremas, alta humedad, luz directa del sol, o un lugar sujeto a vibraciones o impactos. Igualmente, nunca derrame líquidos ni inserte objetos en el monitor de pantalla plana.
- Limpieza - Consulte la sección precedente con respecto a la forma adecuada de limpiar su monitor de pantalla plana.
- Agua y humedad - Evite operar o posicionar su pantalla muy cerca de agua u otras fuentes de líquido. Tales lugares incluyen un cuarto de baño, cocina o fregadero, sótano húmedo, piscina, etc.
- Alimentación - Apague la pantalla antes de conectar cualquier otro equipo. Opere la pantalla solamente a través de una toma de corriente puesta a tierra.

8.9 Avisos Legales

8.9.1 Seguridad

ADVERTENCIA: Este producto está provisto de una clavija de tres conductores con toma de tierra (puesta a tierra) cuya tercera patilla es la de toma de tierra. Esta clavija sólo se adapta en una toma de corriente del tipo de toma de tierra. Si no puede insertar la clavija en la toma de corriente, llame a un electricista profesional para que le reemplace la toma de corriente por otra con toma de tierra que sea adecuada. No elimine el dispositivo de seguridad de la clavija con toma de tierra. D3-4-2-1-6_A_Sp

ADVERTENCIA: Para evitar el peligro de incendio, no ponga nada con fuego encendido (como pueda ser una vela) encima del aparato. D3-4-2-1-7a_A_Sp

PRECAUCIÓN DE VENTILACIÓN:

Cuando instale este aparato, asegúrese de dejar espacio en torno al mismo para la ventilación con el fin de mejorar la disipación de calor. Para el espacio mínimo requerido, consulte la página 15.

ADVERTENCIA: Las ranuras y aberturas de la caja del aparato sirven para su ventilación para poder asegurar un funcionamiento fiable del aparato y para protegerlo contra sobrecalentamiento. Para evitar el peligro de incendio, las aberturas nunca deberán taparse ni cubrirse con nada (como por ejemplo, periódicos, manteles, cortinas) ni ponerse en funcionamiento el aparato sobre una alfombra gruesa o una cama.

Entorno de funcionamiento

Temperatura y humedad del entorno de funcionamiento:

+0 °C a +40 °C (+32 °F a +104 °F); menos de 85 % de humedad relativa (rejillas de refrigeración no obstruidas)

No instale este aparato en un lugar mal ventilado, ni en lugares expuestos a alta humedad o a la luz directa del sol (o de otra luz artificial potente). D3-4-2-1-7c_A_Sp

ADVERTENCIA: No utilice ni guarde pilas expuestas directamente a la luz del sol o en ubicaciones con demasiado calor como el interior de un coche o cerca de un calentador. Esto podría provocar que las pilas tuvieran pérdidas, se sobrecalentaran, explotaran o se prendieran. También puede reducir la vida o rendimiento de las mismas. D3-4-2-3-3_Sp

9 Apéndice

9.1 Códigos de fabricantes para programar el mando a distancia

9.1.1 Cable

Marca/Código	Marca/Código	Marca/Código	Marca/Código	Marca/Código	Marca/Código
<u>A-Mark</u> 0008, 0144, 0277	<u>Century</u> 0008	<u>Hitachi</u> 0003, 0008	<u>Noos</u> 0817	<u>Prism</u> 0012	<u>Supercable</u> 0276
<u>ABC</u> 0003, 0008, 0237	<u>Daeryung</u> 0008, 0277, 0477, 0877, 1877	<u>Humax</u> 1981	<u>Nova Vision</u> 0008, 0277	<u>Pulsar</u> 0000	<u>Telewest</u> 1068
<u>Accuphase</u> 0003	<u>Digeo</u> 1187	<u>Insight</u> 0476, 0810	<u>Novaplex</u> 0008, 0277	<u>PVP Stereo</u> <u>Visual Matrix</u> 0003	<u>Thomson</u> 1981
<u>Acorn</u> 0237	<u>Director</u> 0476	<u>Jerrold</u> 0003, 0012, 0276, 0476, 0810	<u>NSC</u> 0012	<u>Quasar</u> 0000	<u>Time Warner</u> 1877
<u>Action</u> 0237	<u>DX Antenna</u> 1500	<u>Kabel</u> <u>Deutschland</u> 1981	<u>NL</u> 0003, 0276, 0277, 1060, 1068	<u>Regal</u> 0276	<u>Tocom</u> 0012
<u>Active</u> 0237	<u>Encon</u> 0008	<u>Kabelvision</u> 0003	<u>Ono</u> 1068	<u>Runco</u> 0000	<u>Torx</u> 0003
<u>ADB</u> 1927	<u>Fosgate</u> 0276	<u>Kloss</u> 0277	<u>Optus</u> 0276, 1060	<u>Sagem</u> 0817	<u>Toshiba</u> 0000, 1509
<u>Americast</u> 0899	<u>Foxtel</u> 1222	<u>KNC</u> 0008	<u>Pace</u> 0008, 0237, 0877, 1060, 1068, 1577, 1877	<u>Salora</u> 0000	<u>Trans PX</u> 0276
<u>Amstrad</u> 1222	<u>France Telecom</u> 0817	<u>LG</u> 0144	<u>Panama</u> 0107	<u>Samsung</u> 0000, 0003, 0144, 1060, 1666	<u>TS</u> 0003
<u>Archer</u> 0237	<u>Freebox</u> 1482	<u>Macab</u> 0817	<u>Panasonic</u> 0000, 0008, 0107, 0144, 1488	<u>Scientific</u> <u>Atlanta</u> 0000, 0003, 0008, 0012, 0237, 0277, 0477, 0877, 1877	<u>United Cable</u> 0003, 0276
<u>Auna</u> 0277	<u>Fujitsu</u> 1497	<u>Melita</u> 0003	<u>Paragon</u> 0000, 0008, 0525	<u>Starcom</u> 0144	<u>US Electronics</u> 0003, 0008, 0276, 0277
<u>Austar</u> 0012, 0276	<u>Galaxi</u> 0008	<u>Memorex</u> 0000	<u>Philips</u> 0317, 0817, 1305	<u>StarHub</u> 0276, 1927	<u>Videoway</u> 0000
<u>BCC</u> 0276	<u>GE</u> 0144, 0237	<u>Mitsubishi</u> 0003	<u>Penney</u> 0000	<u>Sumitomo</u> 1500	<u>Visiopass</u> 0817
<u>Bell South</u> 0899	<u>Gehua</u> 0476	<u>Motorola</u> 0276, 0476, 0810, 1187, 1376	<u>Pioneer</u> 0144, 0533, 0877, 1021, 1500, 1877		<u>Zenith</u> 0000, 0008, 0525, 0899
<u>Birmingham</u> <u>Cable</u>	<u>General</u> <u>Instrument</u>	<u>MultiVision</u> 0012			
<u>Communications</u> 0276	0003, 0012, 0276, 0476, 0810	<u>NEC</u> 1496			
<u>British Telecom</u> 0003	<u>Gibraltar</u> 0003	<u>NET</u> 0012, 0277			
<u>Cable &</u> <u>Wireless</u> 1068	<u>GoldStar</u> 0144				

9.1.2 Satélite

Marca/Código	Marca/Código	Marca/Código	Marca/Código	Marca/Código	Marca/Código
<u>@sat</u> 1300	<u>Big Sat</u> 1457	<u>D-box</u> 0723, 1114	<u>Engel</u> 1251	<u>Hauppauge</u> 1672	<u>Kathrein</u> 0173, 0200,
<u>@Sky</u> 1334	<u>Black Diamond</u> 1284	<u>Daewoo</u> 1111	<u>Esat</u> 0879	<u>HB</u> 1214	1416, 1561, 1567
<u>ADB</u> 0642, 0887, 1367	<u>Blaupunkt</u> 0173	<u>Digifusion</u> 1645	<u>EuroLine</u> 1251	<u>Hills</u> 1232, 2209	<u>Kenwood</u> 0853
<u>Akai</u> 0200	<u>Boca</u> 1232	<u>Digihome</u> 1284	<u>Expressvu</u> 0775, 1775	<u>Hirschmann</u> 0173, 1111,	<u>Kreiling</u> 1626
<u>Alba</u> 1284	<u>Boston</u> 1251	<u>DigiLogic</u> 1284	<u>Ferguson</u> 1291	1232, 1412	<u>Kreiselmeier</u> 0173
<u>Allsat</u> 0200	<u>Brainwave</u> 1672	<u>DigiQuest</u> 1300, 1457	<u>FMD</u> 1251, 1413,	<u>Hitachi</u> 0749, 0819,	<u>L&S Electronic</u> 1334
<u>Allvision</u> 1232, 1334, 1412	<u>British Sky</u> <u>Broadcasting</u> 0847, 1175	<u>DigiSat</u> 1232	1457	1250, 1284	<u>LaSAT</u> 0173
<u>AlphaStar</u> 0772	<u>BskyB</u> 0847, 1175	<u>Digisky</u> 1457	<u>Foxtel</u> 0879, 1176	<u>Homecast</u> 1214	<u>Lemon</u> 1334
<u>Amstrad</u> 0847, 1113, 1175	<u>Bush</u> 1284, 1645, 1672	<u>Digiturk</u> 1076	<u>Fuba</u> 0173, 1214,	<u>Hornet</u> 1300	<u>Lenoxx</u> 1611
<u>Aonvision</u> 2279	<u>Canal</u> 0853	<u>DiPro</u> 1367	1251	<u>Houston</u> 0775	<u>LG</u> 1414
<u>Apro</u> 1672	<u>Canal Digital</u> 0853	<u>DirecTV</u> 0099, 0247,	<u>Funai</u> 1377	<u>HTS</u> 0775, 1775	<u>Listo</u> 1626
<u>Armstrong</u> 0200	<u>Canal Satellite</u> 0853	0392, 0566,	<u>Galaxis</u> 0853, 0879,	<u>Hughes</u> <u>Network</u> <u>Systems</u>	<u>Listo</u> 1626
<u>Arnion</u> 1300	<u>Canal+</u> 0853	0639, 0749,	1111	<u>Network</u> <u>Systems</u>	<u>Lodoss</u> 1284
<u>Asat</u> 0200	<u>Centrex</u> 1457	0819, 1076,	<u>GbSAT</u> 1214	<u>Systems</u> 0749, 1142,	<u>Logik</u> 1284
<u>ASCI</u> 1334	<u>Century</u> 0856	1108, 1142,	<u>GE</u> 0392, 0566	1442, 1749	<u>Magnavox</u> 0722
<u>AssCom</u> 0853	<u>CGV</u> 1413, 1567	1377, 1392,	<u>Gecco</u> 1412	<u>Humax</u> 1176, 1427,	<u>Marantz</u> 0200
<u>Astro</u> 0173, 1100, 1113	<u>Chaparral</u> 0216	1414, 1442,	<u>General</u> <u>Instrument</u>	1675, 1808	<u>Maspro</u> 0173
<u>Atsat</u> 1300	<u>Chess</u> 1334, 1626	1609, 1639,	<u>General Satellite</u> 0869	<u>iCan</u> 1367	<u>Matsui</u> 0173, 1284
<u>AtSky</u> 1334	<u>CityCom</u> 1176, 1232	1749, 1856	<u>Globo</u> 1251, 1334,	<u>ID Digital</u> 1176	<u>Maximum</u> 1334
<u>Audioline</u> 1672	<u>Classic</u> 1672	<u>Dish Network</u> <u>System</u>	1412, 1429,	<u>Imperial</u> 1334, 1429,	<u>McIntosh</u> 0869
<u>Aurora</u> 0642, 0879, 1433	<u>Clatronic</u> 1413	0775, 1505, 1775	1626	1672	<u>Mediabox</u> 0853
<u>Austar</u> 0642, 0879, 1176	<u>Centrex</u> 1457	<u>Dishpro</u> 0775, 1505,	<u>GOD Digital</u> 0200	<u>Indovision</u> 0856, 0887	<u>Mediacom</u> 1206
<u>Axil</u> 1457	<u>Century</u> 0856	1775	<u>GOI</u> 0775, 1775	<u>Innova</u> 0099	<u>MediaSat</u> 0853
<u>Axis</u> 1111	<u>CGV</u> 1413, 1567	<u>Draco</u> 1375	<u>Gold Box</u> 0853	<u>Interstar</u> 1214	<u>Medion</u> 1232, 1334,
<u>B@ytronic</u> 1412	<u>Chaparral</u> 0216	<u>Dream</u> <u>Multimedia</u>	<u>GoldMaster</u> 1334	<u>ISkyB</u> 0887	1412, 1626
<u>Bell ExpressVu</u> 0775	<u>Chess</u> 1334, 1626	<u>DSTV</u> 0642, 0879, 1433	<u>Goodmans</u> 1284, 1291	<u>ITT Nokia</u> 0723	<u>Mega</u> 0200
	<u>CityCom</u> 1176, 1232	0200	<u>Gradiente</u> 0099, 0856, 0887	<u>Jadeworld</u> 0642	<u>Metronix</u> 1334, 1375
	<u>Classic</u> 1672	<u>Draco</u> 1375	<u>Grandin</u> 1626	<u>Jaeger</u> 1334	<u>Metz</u> 0173
	<u>Clatronic</u> 1413	<u>Dream</u> <u>Multimedia</u>	<u>Grundig</u> 0173, 0847, 0853, 0879,	<u>Jerrolld</u> 0869	<u>Mitsubishi</u> 0749
	<u>Clatronic</u> 1413	<u>DSE</u> 1375	1284, 1291	<u>JVC</u> 0492, 0775, 1775	<u>Morgan's</u> 0200, 1232, 1412
	<u>CNS</u> 1367	<u>DSTV</u> 0642, 0879, 1433	<u>Hanseatic</u> 1100	<u>Kaon</u> 1300	
	<u>Comag</u> 1232, 1412, 1413	<u>Durabrand</u> 1284		<u>KaTelco</u> 1111	
	<u>Coship</u> 1457	<u>Echostar</u> 0775, 0853, 1323, 1409, 1505, 1775			
	<u>Crown</u> 1284	<u>Elap</u> 1567			
	<u>Cyfra+</u> 1076	<u>Elta</u> 0200			
	<u>Cyprus</u> 0200				

Marca/Código	Marca/Código	Marca/Código	Marca/Código	Marca/Código	Marca/Código
<u>Motorola</u> 0856, 0869	<u>Panasonic</u> 0247, 0701,	<u>RFT</u> 0200	<u>Sky Brazil</u> 0856, 0887	<u>Technosat</u> 1206	<u>Twinner</u> 1611
<u>MTEC</u> 1214	0847, 1304, 1404	<u>Roadstar</u> 0853	<u>SKY Italia</u> 0853	<u>Technosonic</u> 1672	<u>UFC</u> 0879
<u>Multibroadcast</u> 0642, 0879	<u>Panda</u> 0173	<u>Rollmaster</u> 1413	<u>Sky XL</u> 1251, 1412	<u>Technotrend</u> 1429	<u>UltimateTV</u> 1392
<u>Multichoice</u> 0642, 0879, 1433	<u>peekTon</u> 1457	<u>Rownsonic</u> 1567	<u>Sky+</u> 1175	<u>Techwood</u> 1284, 1626	<u>Uniden</u> 0722
<u>Myryad</u> 0200	<u>Philips</u> 0099, 0173, 0200, 0722,	<u>SAB</u> 1251	<u>Skymaster</u> 1334, 1409, 1567, 1611	<u>TELE System</u> 1251, 1409, 1611	<u>Unisat</u> 0200
<u>NEOTION</u> 1334	0749, 0775, 0819, 0847,	<u>Saba</u> 0820	<u>Skymax</u> 0200	<u>TeleClub</u> 1367	<u>United</u> 1251
<u>Netsat</u> 0099, 0887	0853, 0856, 0887, 1076,	<u>Sagem</u> 0820, 1114	<u>Skyplus</u> 1232, 1334, 1412	<u>Telestar</u> 1100, 1251, 1334, 1626, 1672	<u>Universum</u> 0173, 1251
<u>Neuling</u> 1232	1114, 1142, 1442, 1672, 1749	<u>Samsung</u> 0853, 1108, 1142, 1206, 1276, 1377, 1442, 1458, 1570, 1609	<u>Skyvision</u> 1334	<u>Televés</u> 1214, 1300, 1334	<u>Variosat</u> 0173
<u>Next Level</u> 0869	<u>Pino</u> 1334	<u>Sanyo</u> 1219	<u>SL</u> 1672	<u>Televisa</u> 0887	<u>Ventana</u> 0200
<u>Nikko</u> 0200, 0723	Pioneer 0329, 0853, 1308	<u>Sat Control</u> 1300	<u>SM Electronic</u> 1409	<u>Telewire</u> 1232	<u>Vestel</u> 1251
<u>Nokia</u> 0723, 0853, 1023, 1223	<u>PMB</u> 1611	<u>SAT+</u> 1409	<u>Smart</u> 1113, 1232, 1404, 1413	<u>Tevion</u> 1409, 1672	<u>Victor</u> 0492
<u>Nordmende</u> 1611	<u>Preisner</u> 1113	<u>Satelco</u> 1232	<u>Sony</u> 0639, 0847, 0853, 1558, 1639	<u>Thomson</u> 0392, 0566, 0820, 0847, 0853, 1046, 1175, 1291	<u>ViewSat</u> 1232
<u>OctalTV</u> 1505	<u>Premier</u> 0723, 0853, 1429	<u>Satplus</u> 1100	<u>Star</u> 0887	<u>Tiny</u> 1672	<u>Visiosat</u> 1413, 1457
<u>Omega</u> 0887	<u>Primacom</u> 1111	<u>Schaub Lorenz</u> 1214	<u>Star Choice</u> 0869	<u>Tividi</u> 1429	<u>Viva</u> 0856
<u>Opentel</u> 1232, 1412	<u>Primestar</u> 0869	<u>Schneider</u> 1206, 1251	<u>Star Trak</u> 0772, 0869	<u>Tivo</u> 1142, 1442	<u>Voom</u> 0869
<u>Optex</u> 1611, 1626	<u>Proscan</u> 0392, 0566	<u>Schwaiger</u> 1111, 1334, 1412, 1457	<u>Starlite</u> 0200	<u>Tokai</u> 0200	<u>Wavelength</u> 1232, 1413
<u>Optus</u> 0879	<u>QNS</u> 1367, 1404	<u>Sedea</u> <u>Electronique</u> 1206, 1626	<u>Strong</u> 0820, 0853, 0879, 1284, 1300, 1409, 1626	<u>Tonna</u> 1611	<u>Wharfedale</u> 1284
<u>Orbis</u> 1232, 1334, 1412	<u>Radiola</u> 0200	<u>SFG</u> 1251, 1626	<u>Sunny</u> 1300	<u>Topfield</u> 1206, 1208	<u>Wisi</u> 0173, 1232
<u>Orbitech</u> 1100	<u>RadioShack</u> 0566, 0775, 0869	<u>Septimo</u> 1375	<u>Sunstar</u> 0642	<u>Toshiba</u> 0749, 0790, 1284, 1749	<u>Worldsat</u> 1214, 1251
<u>P/Sat</u> 1232	<u>Radix</u> 1113	<u>Serd</u> 1412	<u>Supernova</u> 0887	<u>TPS</u> 0820	<u>Xsat</u> 0847, 1214, 1323
<u>Pace</u> 0200, 0329, 0847, 0853, 0887, 1175, 1323, 1423	<u>RCA</u> 0143, 0392, 0566, 0775, 0855, 1142, 1291, 1392, 1442	<u>Servimat</u> 1611	<u>Supratech</u> 1413	<u>Triax</u> 0200, 0853, 1113, 1251, 1291, 1611, 1626	<u>Xtreme</u> 1300
<u>Pacific</u> 1284, 1375	<u>Rebox</u> 1214	<u>ServiSat</u> 1251	<u>Systec</u> 1334	<u>TT-micro</u> 1429	<u>Yakumo</u> 1413
<u>Packard Bell</u> 1111	<u>Regal</u> 1251	<u>Siemens</u> 0173, 1334, 1429	<u>Teac</u> 1251		<u>Sí</u> 0887
<u>Palcom</u> 1409		<u>SKY</u> 0099, 0847, 0856, 0887, 1175, 1856	<u>TechniSat</u> 1100, 1195		<u>Zehnder</u> 1232, 1251, 1334, 1412, 1413
<u>Panasat</u> 0879, 1433					<u>Zenith</u> 0856, 1856
					<u>Zeta Technology</u> 0200
					<u>Zinwell</u> 2280

9.1.3 Videgrabadora

Marca/Código	Marca/Código	Marca/Código	Marca/Código	Marca/Código	Marca/Código
<u>A-Mark</u> 0000, 0037, 0278	<u>Alba</u> 0000, 0081, 0209, 0278, 0315, 0348	<u>ASA</u> 0037, 0081	<u>Bell & Howell</u> 0000, 0035, 0039, 0048	<u>Bush</u> 0000, 0081, 0209, 0278, 0315, 0348, 0642	<u>CCE</u> 0278
<u>ABS</u> 1972	<u>Alienware</u> 1972	<u>Astra</u> 0035	<u>Bestar</u> 0278	<u>Calix</u> 0037	<u>CGE</u> 0000
<u>Accurian</u> 0000	<u>Allegro</u> 0039	<u>Asuka</u> 0000, 0037, 0038, 0081	<u>Black Diamond</u> 0642	<u>Candle</u> 0037, 0038	<u>Changhong</u> 0048, 0081
<u>Admiral</u> 0039, 0047, 0048, 0060, 0121, 0209	<u>Allstar</u> 0081	<u>Audio-Technica</u> 0058	<u>Black Panther</u> 0278	<u>Canon</u> 0035	<u>Cimeline</u> 0209
<u>Adventura</u> 0000, 0037	<u>America Action</u> 0278	<u>Audiolab</u> 0081	<u>Blaupunkt</u> 0081, 0162, 0226	<u>Carrefour</u> 0081, 0209	<u>Cineral</u> 0278
<u>Aiko</u> 0278	<u>American High</u> 0035, 0081	<u>Audiosonic</u> 0278	<u>Blue Sky</u> 0037, 0209, 0278, 0348, 0642	<u>Carena</u> 0045	<u>Citizen</u> 0000, 0035, 0037, 0209, 0278
<u>Aim</u> 0278, 0348,	<u>Amstrad</u> 0000, 0278	<u>Audiovox</u> 0037, 0038, 0278	<u>Brandt</u> 0320	<u>Carver</u> 0035, 0081	<u>Classic</u> 0037
<u>0642</u>	<u>Anam</u> 0037, 0162,	<u>Avis</u> 0000	<u>Brinkmann</u> 0209, 0348	<u>Casio</u> 0000	<u>Clatronic</u> 0000
<u>Aiwa</u> 0000, 0032, 0037, 0209, 0348, 1291	<u>0226, 0278</u>	<u>AVP</u> 0000	<u>Broksonic</u> 0121, 0184, 0209, 0348	<u>Cathay</u> 0278	<u>Colortyme</u> 0035, 0045, 0060, 0278
<u>Akai</u> 0037, 0315, 0348, 0642	<u>Anam National</u> 0162, 0226, 1162, 1562	<u>Awa</u> 0037, 0043, 0278, 0642			<u>Colt</u> 0000
	<u>Ansonic</u> 0000	<u>Baird</u> 0000, 0278			<u>Condor</u> 0278
	<u>Aristona</u> 0081	<u>Basic Line</u> 0278			<u>Craig</u> 0037, 0047

Marca/Código	Marca/Código	Marca/Código	Marca/Código	Marca/Código	Marca/Código
<u>Criterion</u> 0000	<u>Durabrand</u> 0038, 0039, 0642	<u>Funai</u> 0000, 0037, 0278	<u>Hanseatic</u> 0037, 0038, 0081, 0209	<u>International</u> 0037, 0278, 0642	<u>Lenco</u> 0278
<u>Crosley</u> 0000, 0035, 0081, 0149	<u>Dynatech</u> 0000	<u>Galaxi</u> 0000	<u>Harley Davidson</u> 0000	<u>Intervision</u> 0000, 0037, 0209, 0278, 0348	<u>LG</u> 0000, 0037, 0038, 0042, 0045, 0209, 0225, 0278
<u>Crown</u> 0037, 0278	<u>Elbe</u> 0038, 0278	<u>Galaxis</u> 0278	<u>Harman/Kardon</u> 0038, 0081	<u>Irradio</u> 0037, 0081	<u>Lifetec</u> 0209, 0348
<u>Curtis Mathes</u> 0000, 0035, 0060, 0162, 0278	<u>Electrohome</u> 0000, 0037, 0043, 0060, 0209	<u>Garrard</u> 0000	<u>Hewlett Packard</u> 1972	<u>ITV</u> 0037, 0278	<u>Linksys</u> 1972
<u>CyberPower</u> 1972	<u>Electroponic</u> 0037	<u>Gateway</u> 1972	<u>HI-Q</u> 0000, 0035, 0047	<u>JBL</u> 0278	<u>Lloyd's</u> 0000, 0038
<u>Cyrus</u> 0081	<u>Elta</u> 0278	<u>GE</u> 0000, 0035, 0048, 0060, 0149, 0226, 0320	<u>Hinari</u> 0209, 0278	<u>Jensen</u> 0067	<u>Loewe</u> 0037, 0081, 0162, 1062, 1562
<u>Daewoo</u> 0037, 0045, 0209, 0278, 0642	<u>Emerald</u> 0121, 0184	<u>GEC</u> 0081	<u>Hisawa</u> 0209	<u>JMB</u> 0209, 0348	<u>Logik</u> 0000, 0209
<u>Dansai</u> 0278	<u>Emerex</u> 0032	<u>Gemini</u> 0060	<u>Hischito</u> 0045	<u>Joyce</u> 0000	<u>Lumatron</u> 0278
<u>Daytron</u> 0037, 0278	<u>Emerson</u> 0000, 0035, 0037, 0039, 0043, 0045, 0121, 0184, 0209, 0278, 0348	<u>General</u> 0045	<u>Hitachi</u> 0000, 0035, 0037, 0042, 0045, 0081, 0089	<u>JVC</u> 0045, 0058, 0067, 0081, 0184, 1162, 1279	<u>Luxor</u> 0043, 0047, 0048, 0315
<u>De Graaf</u> 0042, 0048, 0081	<u>Emerex</u> 0209, 0278, 0348	<u>General Technic</u> 0348	<u>Hoeher</u> 0278, 0642	<u>Kambrook</u> 0037	<u>LXI</u> 0000, 0037, 0042, 0067
<u>Decca</u> 0000, 0067, 0081, 0209	<u>ESC</u> 0278	<u>Genexxa</u> 0000, 0037, 0278	<u>Hornophon</u> 0081	<u>Karcher</u> 0081, 0278, 0642	<u>M Electronic</u> 0000, 0037, 0038
<u>Degraff</u> 0042, 0048, 0081	<u>Ferguson</u> 0000, 0278, 0320, 0348	<u>Go Video</u> 0614	<u>Howard</u> Computers 1972	<u>KEC</u> 0037, 0278	<u>Magnadyne</u> 0081
<u>Deitron</u> 0278	<u>Fidelity</u> 0000	<u>GoldStar</u> 0000, 0035, 0037, 0038, 0039, 0209, 0225, 0226, 0278	<u>HP</u> 1972	<u>Kendo</u> 0037, 0209, 0278, 0315, 0348, 0642	<u>Magnasonic</u> 0000, 0037, 0278
<u>Dell</u> 1972	<u>Finlandia</u> 0000, 0037, 0042, 0043, 0048, 0081, 0226	<u>Goodmans</u> 0000, 0037, 0081, 0209, 0278, 0348, 0642	<u>Hughes</u> Network Systems 0042, 0739	<u>Kenwood</u> 0038, 0067	<u>Magnavox</u> 0000, 0035, 0037, 0039, 0048, 0081, 0149, 0226, 0642
<u>Denon</u> 0042, 0081	<u>Finlux</u> 0000, 0042, 0081	<u>GPX</u> 0037	<u>Humax</u> 0739	<u>KIC</u> 0000	<u>Magnum</u> 0642
<u>Diamant</u> 0037	<u>Firstline</u> 0037, 0042, 0043, 0045, 0209, 0278, 0348	<u>Gradiente</u> 0000	<u>Hush</u> 1972	<u>Kimari</u> 0047	<u>Manesth</u> 0045, 0081, 0209
<u>Diamond</u> 0348	<u>Fisher</u> 0000, 0039, 0047	<u>Granada</u> 0000, 0035, 0037, 0042, 0048, 0081, 0226	<u>Hypson</u> 0000, 0037, 0209, 0278	<u>Kioto</u> 0348	<u>Marantz</u> 0035, 0038, 0081, 0209
<u>Dick Smith</u> Electronics 0642	<u>Flint</u> 0209, 0348	<u>Grandin</u> 0000, 0037, 0209, 0278	<u>Hytek</u> 0000, 0047	<u>Kneissel</u> 0037, 0209, 0278, 0348	<u>Mark</u> 0000, 0278
<u>Digitor</u> 0642	<u>Fuji</u> 0033, 0035	<u>Grundig</u> 0081, 0226, 0320, 0348	<u>iBUYPOWER</u> 1972	<u>Kodak</u> 0035, 0037	<u>Marta</u> 0037
<u>DirecTV</u> 0739	<u>Fujitsu</u> 0000, 0037, 0045	<u>Haaz</u> 0348	<u>Imperial</u> 0000	<u>Kolin</u> 0043	<u>Mastec</u> 0642
<u>Domland</u> 0209	<u>Fujitsu General</u> 0037		<u>Ingersol</u> 0209	<u>Kolster</u> 0209	<u>Master's</u> 0278
<u>DSE</u> 0642			<u>Instant Replay</u> 0035, 0226	<u>KTV</u> 0000	
<u>Dual</u> 0000, 0081, 0278, 0348			<u>Interbuy</u> 0037	<u>Kuba</u> 0047	
<u>Dumont</u> 0000, 0081			<u>Interfunk</u> 0081	<u>Kuba Electronic</u> 0047	
			<u>Internal</u> 0278		

Marca/Código	Marca/Código	Marca/Código	Marca/Código	Marca/Código	Marca/Código
<u>Matsui</u> 0037, 0209, 0278, 0348	<u>Multitech</u> 0000, 0039	<u>Onkyo</u> 0222	<u>Philips</u> 0000, 0035, 0045, 0048, 0081, 0162, 0209, 0226, 0616, 0739	<u>Radiola</u> 0081	<u>Sanyo</u> 0000, 0047, 0048, 0067, 0348
<u>Matsushita</u> 0035, 0081, 0162, 0226, 1162	<u>Murphy</u> 0000	<u>Optimus</u> 0000, 0035, 0037, 0047, 0048, 0058, 0162, 1062, 1162	<u>Phoenix</u> 0278	<u>Radionette</u> 0037	<u>Saville</u> 0278
<u>Media Center</u>	<u>Myryad</u> 0081	<u>Orion</u> 0000, 0121, 0184, 0209, 0278, 0348	<u>Phonola</u> 0081	<u>RadioShack</u> 0000, 0035, 0037, 0047, 0048, 0162, 1162	<u>SBR</u> 0081
<u>PC</u> 1972	<u>NAD</u> 0058	<u>Orson</u> 0000	<u>Pioneer</u> 0042, 0058, 0067, 0081, 0162, 0168	<u>Radix</u> 0037	<u>Schaub Lorenz</u> 0000, 0315, 0348
<u>Mediator</u> 0081	<u>Naiko</u> 0348, 0642	<u>Otake</u> 0209	<u>Polk Audio</u> 0081	<u>Randex</u> 0037	<u>Schneider</u> 0000, 0037, 0042, 0081, 0278, 0348, 0642
<u>Medion</u> 0209, 0348, 0642	<u>NAP</u> 0039	<u>Otto Versand</u> 0081	<u>Portland</u> 0278	<u>RCA</u> 0000, 0035, 0042, 0045, 0048, 0058, 0060, 0149, 0226, 0320, 0880	<u>Scott</u> 0043, 0045, 0121, 0184
<u>MEI</u> 0035	<u>National</u> 0026	<u>Pacific</u> 0000, 0348, 0642	<u>Precision</u> 0058	<u>Realistic</u> 0000, 0035, 0037, 0047, 0048, 0121, 0162, 0278, 1162	<u>Sears</u> 0000, 0033, 0035, 0037, 0039, 0042, 0043, 0045, 0047, 0048, 0058, 0060, 0067, 0162, 0209
<u>Memorex</u> 0000, 0035, 0037, 0039, 0047, 0048, 0162, 0209, 0278, 0348, 1162	<u>Nebula</u> <u>Electronics</u> 0033	<u>Packard Bell</u> 1972	<u>Prinz</u> 0000	<u>Reoc</u> 0348	<u>Seaway</u> 0278
<u>Metronic</u> 0081	<u>NEC</u> 0035, 0037, 0038, 0048, 0067, 0278	<u>Palladium</u> 0037, 0209, 0348	<u>Profitronic</u> 0081	<u>ReplayTV</u> 0614, 0616	<u>SEG</u> 0081, 0278, 0642
<u>Metz</u> 0037, 0081, 0162, 0226, 1062, 1162, 1562	<u>Neckermann</u> 0081	<u>Palsonic</u> 0000, 0642	<u>Proline</u> 0000, 0278, 0320, 0642	<u>Ricavision</u> 1972	<u>SEI</u> 0081
<u>MGA</u> 0043, 0060	<u>Nesco</u> 0000	<u>Panama</u> 0035	<u>Proscan</u> 0060	<u>Roadstar</u> 0037, 0038, 0081, 0278	<u>Sei-Sinudyne</u> 0081
<u>Micormay</u> 0348	<u>Newave</u> 0037	<u>Panasonic</u> 0000, 0035, 0162, 0225, 0226, 0614, 0616, 1062, 1162, 1244, 1293, 1562	<u>Proscoc</u> 0278	<u>Runco</u> 0039	<u>Seleco</u> 0037
<u>Micromaxx</u> 0209	<u>Nikkai</u> 0278	<u>Pathe Cinema</u> 0043	<u>Prosonic</u> 0209, 0278	<u>Saba</u> 0278, 0320	<u>Semivox</u> 0045, 0209
<u>Microsoft</u> 1972	<u>Nikkodó</u> 0037, 0278	<u>Penney</u> 0000, 0035, 0037, 0038, 0042, 0047, 0067, 0081, 0162	<u>Protec</u> 0000	<u>Saisho</u> 0209, 0348	<u>Semp</u> 0045
<u>Migros</u> 0000	<u>Nikko</u> 0037, 0278	<u>Pentax</u> 0042	<u>Protech</u> 0081	<u>Salora</u> 0043	<u>Sentra</u> 0278
<u>Mind</u> 1972	<u>Niveus Media</u> 1972	<u>Perdio</u> 0000, 0209	<u>ProVision</u> 0278	<u>Sampo</u> 0037, 0048	<u>Sharp</u> 0000, 0032, 0037, 0047, 0048, 0209, 1285
<u>Minolta</u> 0042	<u>Nokia</u> 0042, 0048, 0081, 0278, 0315	<u>Philco</u> 0000, 0035, 0038, 0081, 0209, 0226	<u>Pye</u> 0000, 0081	<u>Samsung</u> 0000, 0038, 0045, 0060, 0739	<u>Shinco</u> 0000
<u>Mitsubishi</u> 0000, 0042, 0043, 0047, 0048, 0060, 0067, 0081, 0642	<u>Nordmende</u> 0067, 0320		<u>Qisheng</u> 0060	<u>Sansui</u> 0000, 0067, 0209, 0348	<u>Shintom</u> 0000, 0039
<u>Motorola</u> 0035, 0048	<u>Northgate</u> 1972		<u>Quartz</u> 0035, 0047		<u>Shivaki</u> 0037
<u>MTC</u> 0000	<u>Nu-Tec</u> 0209		<u>Quasar</u> 0035, 0162, 0226, 0278, 1162		<u>Siemens</u> 0037, 0081, 0320
<u>MTX</u> 0000	<u>Oceanic</u> 0000, 0048, 0081		<u>Quelle</u> 0081		
<u>Multitec</u> 0037	<u>Okano</u> 0209, 0278, 0315, 0348		<u>Radialva</u> 0037, 0048, 0081		
	<u>Olympus</u> 0035, 0162, 0226				
	<u>Onimax</u> 0642				

Marca/Código	Marca/Código	Marca/Código	Marca/Código	Marca/Código	Marca/Código
<u>Siera</u> 0081	<u>Stack 9</u> 1972	<u>Tandy</u> 0000	<u>Telestar</u> 0037	<u>Totevision</u> 0037	<u>Voodoo</u> 1972
<u>Signature</u> 0000, 0035, 0037, 0048, 0060, 0149	<u>Estándar</u> 0278	<u>Tashiko</u> 0000, 0037, 0048, 0081	<u>Teletech</u> 0000, 0278	<u>Touch</u> 1972	<u>Wards</u> 0000, 0033, 0035, 0037, 0038, 0039, 0042, 0043, 0045, 0047, 0048, 0058, 0060, 0081, 0149
<u>Silva</u> 0037	<u>Stern</u> 0278	<u>Tatung</u> 0000, 0043, 0045, 0048,	<u>Tensai</u> 0000, 0037, 0278	<u>Toyoda</u> 0278	<u>Watson</u> 0081, 0642
<u>Silver</u> 0278	<u>STS</u> 0042	<u>Teac</u> 0000, 0037, 0067, 0278, 0642	<u>Tevion</u> 0209, 0348, 0642	<u>Tradex</u> 0081	<u>Weltblick</u> 0037
<u>SilverCrest</u> 0642	<u>Sunkai</u> 0209, 0278, 0348	<u>Technics</u> 0000, 0035, 0037, 0081, 0162, 0226, 1162	<u>Texet</u> 0278	<u>Triad</u> 0278	<u>Wharfedale</u> 0642
<u>Singer</u> 0037, 0045, 0348	<u>Sunstar</u> 0000	<u>TechniSat</u> 0348	<u>Thomas</u> 0000	<u>Trix</u> 0037	<u>White</u> Westinghouse
<u>Sinudyne</u> 0081, 0209	<u>Suntronic</u> 0000	<u>Teco</u> 0035, 0037, 0038, 0048	<u>Thomson</u> 0060, 0067, 0278, 0320	<u>Ultra</u> 0045, 0278	<u>Westinghouse</u> 0000, 0209, 0278
<u>Smaragd</u> 0348	<u>Supra</u> 0037, 0278, 0348	<u>Tecno</u> 0037, 0209, 0348, 0642	<u>Thorn</u> 0037, 0320	<u>Ultravox</u> 0278	<u>World</u> 0209, 0348
<u>Sonic Blue</u> 0614, 0616	<u>Susumu</u> 0037	<u>Tedalex</u> 0037, 0209, 0348, 0642	<u>Tisonic</u> 0278	<u>United</u> 0348	<u>XR-1000</u> 0000, 0035
<u>Sonolor</u> 0048	<u>SV2000</u> 0000	<u>Teknika</u> 0000, 0035, 0037	<u>Tivo</u> 0739, 1996	<u>Universum</u> 0000, 0037, 0081, 0209, 0348	<u>Yamaha</u> 0038
<u>Sontec</u> 0037, 0278	<u>SVA</u> 0000	<u>Telefunken</u> 0209, 0278, 0320, 0642	<u>TMK</u> 0000	<u>Vector</u> 0045	<u>Yamishi</u> 0278
<u>Sonwa</u> 0642	<u>Sylvania</u> 0000, 0035, 0043, 0081	<u>Telex</u> 0000, 0035, 0037	<u>TNIX</u> 0037	<u>Vector Research</u> 0038, 0184	<u>Yoko</u> 0037
<u>Sony</u> 0000, 0032, 0033, 0035, 0047, 0048, 0067, 0226, 1636, 1972	<u>Symphonic</u> 0000	<u>Telex</u> 0000, 0035, 0037	<u>Tokai</u> 0037	<u>Victor</u> 0067	<u>Zenith</u> 0000, 0033, 0037, 0039, 0209, 0278
<u>Soundmaster</u> 0000	<u>Systemax</u> 1972	<u>Telefunken</u> 0209, 0278, 0320, 0642	<u>Topline</u> 0348	<u>Video Concepts</u> 0045	<u>ZT Group</u> 1972
<u>Soundwave</u> 0037, 0209, 0348	<u>T+A</u> 0162	<u>Telex</u> 0000, 0035, 0037	<u>Toshiba</u> 0000, 0042, 0043, 0045, 0067, 0081, 0209, 1008, 1290, 1972, 1996	<u>Video Technic</u> 0000	<u>ZX</u> 0209, 0348
	<u>Tagar Systems</u> 1972	<u>Telefunken</u> 0209, 0278, 0320, 0642	<u>Tosonic</u> 0278	<u>Videomagic</u> 0037	
	<u>Taisho</u> 0209	<u>Telex</u> 0000, 0035, 0037		<u>Viewsonic</u> 0000	
	<u>Tandberg</u> 0278	<u>Telex</u> 0000, 0035, 0037		<u>Viewsonic</u> 1972	
		<u>Telex</u> 0000, 0035, 0037		<u>Villain</u> 0000	

9.1.4 BDP (Blu-ray)

Marca/Código	Marca/Código	Marca/Código	Marca/Código	Marca/Código	Marca/Código
<u>LG</u> 0741	<u>Microsoft</u> 2083	<u>Panasonic</u> 1641	<u>Pioneer</u> 0142, 2052	<u>Samsung</u> 0199	<u>Toshiba</u> 1769
	<u>Onkyo</u> 1769	<u>Philips</u> 2084	<u>RCA</u> 1769	<u>Sony</u> 1516	<u>Xbox</u> 2083

9.1.5 DVD-R

Marca/Código	Marca/Código	Marca/Código	Marca/Código	Marca/Código	Marca/Código
<u>Accurian</u> 0675	<u>Digitrex</u> 1056	<u>Humax</u> 0646	<u>Panasonic</u> 0490	<u>Schneider</u> 0646	<u>Tevion</u> 1227
<u>Apex Digital</u> 1056	<u>Ellion</u> 1421	<u>JVC</u> 1164	<u>Philips</u> 0646, 1340	<u>Sharp</u> 0630, 0675	<u>Thomson</u> 0551
<u>Aristona</u> 0646	<u>Emerson</u> 0675	<u>Kreisen</u> 1421	Pioneer 0571, 0631, 1475, 1476, 2216	<u>Sony</u> 1033, 1070, 1431	<u>Universum</u> 1227
<u>Cat</u> 1421	<u>Funai</u> 0675	<u>LG</u> 0741	<u>Pye</u> 0646	<u>Star Clusters</u> 1227	<u>Yakumo</u> 1056
<u>Centrum</u> 1227	<u>Go Video</u> 0741	<u>Loewe</u> 0741	<u>RCA</u> 0522	<u>Sylvania</u> 0675	<u>Yamada</u> 1056
<u>CyberHome</u> 1129	<u>GPX</u> 0741	<u>Magnavox</u> 0646, 0675	<u>Roadstar</u> 1227	<u>Targa</u> 1227	<u>Yamaha</u> 0646
<u>Denon</u> 0490	<u>H & B</u> 1421	<u>Mitsubishi</u> 1403	<u>Samsung</u> 0490	<u>Teac</u> 1227	<u>Zenith</u> 0741
<u>Denver</u> 1056	<u>Hitachi</u> 1664	<u>Palsonic</u> 1056			

9.1.6 DVD

Marca/Código	Marca/Código	Marca/Código	Marca/Código	Marca/Código	Marca/Código
<u>3D LAB</u>	<u>Auvio</u>	<u>Clairtone</u>	<u>Disney</u>	<u>Global Link</u>	<u>Hyundai</u>
0503, 0539	0843	0571	0675, 1270	1224	0850, 1061,
<u>A-Trend</u>	<u>Basic Line</u>	<u>Clatronic</u>	<u>DSE</u>	<u>Global Sphere</u>	1228
0714	0713	0672, 0675,	1152	1152	<u>Ingelen</u>
<u>Accurian</u>	<u>Baze</u>	0788, 1233	<u>Dual</u>	<u>Go Video</u>	0788
0675	0898	<u>Clayton</u>	0675, 0713,	0573, 0741,	<u>Ingersol</u>
<u>Acoustic</u>	<u>BBK</u>	0713	1023	0744, 0869,	1023
<u>Solutions</u>	1224	<u>Codex</u>	<u>Durabrand</u>	1044, 1075	<u>Inno Hit</u>
0713, 1228	<u>Bel Canto</u>	1233	0713, 1023	<u>GoldStar</u>	0713
<u>AEG</u>	<u>Design</u>	<u>Conia</u>	<u>DVD2000</u>	0591, 0741,	<u>Integra</u>
0788, 1233	1571	0672	0521	0869	0571, 0612,
<u>AFK</u>	<u>Black Diamond</u>	<u>Contel</u>	<u>E:max</u>	<u>Goodmans</u>	0627
1152	0713	0788	1233	0690, 0713,	<u>Irradio</u>
<u>Aim</u>	<u>Blu:sens</u>	<u>Creative</u>	<u>EagleTec</u>	0723	0869, 1115,
0672	1233	0503, 0539	0714	<u>GPX</u>	1224, 1233
<u>Airis</u>	<u>Blue Parade</u>	<u>Crown</u>	<u>eBench</u>	0741	<u>ISP</u>
0672, 1224	0571	0690, 0713,	1152	<u>Gradiente</u>	0695
<u>Aiwa</u>	<u>Blue Sky</u>	1115	<u>Eclipse</u>	0490	<u>JBL</u>
0533, 0641	0672, 0695,	<u>Crypto</u>	0723	<u>Gran Prix</u>	0702
<u>Akai</u>	0713, 0843	1228	<u>Elfunk</u>	0898	<u>JMB</u>
0690, 0695,	<u>Boman</u>	<u>CyberHome</u>	0713, 0850	<u>Grandin</u>	0695
0788, 0898,	0898	0714, 0816,	<u>Elite</u>	0713, 1233	<u>JNC</u>
1115, 1233	<u>Brainwave</u>	1023, 1129	1152	<u>Grundig</u>	0672
<u>Akura</u>	1115	<u>D-Vision</u>	<u>Ellion</u>	0539, 0551,	<u>JVC</u>
0898, 1233	<u>Brandt</u>	1115	0850, 1421	0695, 0713	0503, 0539,
<u>Alba</u>	0503, 0551	<u>Daewoo</u>	<u>Elta</u>	<u>H & B</u>	0558, 0623,
0539, 0672,	<u>Broksonic</u>	0490, 0714,	0672, 0690,	0713, 0841,	0867, 1164
0695, 0713	0695	0869, 1172	0788, 0850,	0850, 1233,	<u>Kansas</u>
<u>Allegro</u>	<u>Bush</u>	<u>Dansai</u>	1115, 1233	1421	<u>Technologies</u>
0869	0672, 0690,	1115	<u>Eltax</u>	<u>Haaz</u>	1233
<u>Altacom</u>	0713, 0723	<u>Dantax</u>	1233	1152	<u>Kendo</u>
1224	<u>C-Tech</u>	0539, 0713,	<u>Emerson</u>	<u>Haier</u>	0672, 0713
<u>Amitech</u>	1152	0723	0591, 0675,	0843	<u>Kennex</u>
0850	<u>California Audio</u>	<u>Decca</u>	0821	<u>Hanseatic</u>	0713, 0898
<u>Amstrad</u>	<u>Labs</u>	1115	<u>Enterprise</u>	0741	<u>Kenwood</u>
0713	0490	<u>Denon</u>	0591	<u>Harman/Kardon</u>	0490, 0534
<u>Ansonic</u>	<u>Cambridge</u>	0490, 0634,	<u>Entivo</u>	0582, 0702	<u>Kiss</u>
0759	<u>Soundworks</u>	1282, 1406	0503, 0539	<u>HCM</u>	0841
<u>Apex Digital</u>	0690	<u>Denver</u>	<u>Enzer</u>	0788	<u>KLH</u>
0533, 0672,	<u>Cat</u>	0672, 0788,	1228	<u>Henss</u>	0815
1056, 1061	0789, 1421	0898, 1056	<u>ESA</u>	0713	<u>Kloss</u>
<u>Arena</u>	<u>Centrex</u>	<u>Desay</u>	0821	<u>HiMAX</u>	0533
1115	0672	0843	<u>EuroLine</u>	0843	<u>Koss</u>
<u>Aristona</u>	<u>Centrum</u>	<u>Dgtec</u>	0675, 0788,	<u>Hitachi</u>	1061
0539, 0646	0713, 0789,	0672	1115, 1233	0573, 0664,	<u>Kreisen</u>
<u>Arrgo</u>	1227	<u>Dick Smith</u>	<u>Ferguson</u>	0695, 0713,	1421
1023	<u>CGV</u>	<u>Electronics</u>	0695, 0713,	1664	<u>Lasonic</u>
<u>Asono</u>	1115	1152	0898	<u>Hiteker</u>	0627, 0789
1224	<u>Changhong</u>	<u>Digihome</u>	<u>Finlux</u>	0672	<u>Lecson</u>
<u>Atacom</u>	0627, 1061	0713	0591, 0672,	<u>Hoehner</u>	1533
1224	<u>Cinea</u>	<u>DigiLogic</u>	0741	0713, 1224	<u>Lenco</u>
<u>Audiosonic</u>	0841	0713	<u>Firstline</u>	<u>Home Tech</u>	0713
0690	<u>Cinetec</u>	<u>Digitor</u>	0713, 0843,	<u>Industries</u>	<u>Lenoir</u>
<u>Audix</u>	0713	0690	0869	1224	1228
0713	<u>CineVision</u>	<u>Digitrex</u>	<u>Funai</u>	<u>HotMedia</u>	<u>Lenoxx</u>
<u>Autovox</u>	0869	0672, 1056	0675, 0695	1152	0690
0713	<u>Citizen</u>	<u>Dinamic</u>	<u>GE</u>	<u>Humax</u>	
	0695	0788	0522, 0815	0646	

Marca/Código	Marca/Código	Marca/Código	Marca/Código	Marca/Código	Marca/Código
<u>LG</u> 0591, 0741, 0869 <u>LiteOn</u> 1058 <u>Lodos</u> 0713 <u>Loewe</u> 0511, 0539, 0741 <u>Logik</u> 0713 <u>Lumatron</u> 0695, 0713, 0741, 1115 <u>Lunatron</u> 0741 <u>Luxman</u> 0573 <u>Luxor</u> 0713 <u>Magnasonic</u> 0675 <u>Magnavox</u> 0503, 0539, 0646, 0675, 0713, 0821, 1354 <u>Magnex</u> 0723 <u>Manhattan</u> 0713 <u>Marantz</u> 0503, 0539, 0675 <u>Mark</u> 0713 <u>Matsui</u> 0672, 0695, 0713 <u>Maxdorf</u> 0788 <u>Maxim</u> 0713 <u>MBO</u> 0690 <u>McIntosh</u> 1533 <u>MDS</u> 0713 <u>Medion</u> 0630, 1270 <u>Memorex</u> 0695, 1270 <u>Metronic</u> 0690 <u>Metz</u> 0525, 0571, 0713	<u>MiCO</u> 0723 <u>Micromaxx</u> 0695 <u>Micromedia</u> 0503, 0539 <u>Micromega</u> 0539 <u>Microsoft</u> 0522, 2083 <u>Minato</u> 0752 <u>Minax</u> 0713 <u>Minoka</u> 1115 <u>Mirror</u> 0752 <u>Mitsubishi</u> 0521, 0713, 1403, 1521 <u>MPX</u> 0843 <u>NAD</u> 0741 <u>NEC</u> 0741, 0785, 0869 <u>Noriko</u> 0752 <u>Nowa</u> 0843 <u>Nu-Tec</u> 1228 <u>Okano</u> 0752 <u>Olidata</u> 0672 <u>Omni</u> 0690 <u>Onkyo</u> 0503, 0612, 0627, 1769 <u>Oppo</u> 1224 <u>Optim</u> 0843 <u>Optimus</u> 0525, 0571 <u>Orion</u> 0695, 1233 <u>Ormond</u> 0713 <u>Pacific</u> 0695, 0713, 0759 <u>Palladium</u> 0695, 0713	<u>Palsonic</u> 0672, 1056 <u>Panasonic</u> 0490, 0503, 0571, 0703, 1282, 1362, 1462, 1641, 1762 <u>Panda</u> 0789 <u>peekTon</u> 0898, 1224 <u>Philco</u> 0675, 0690, 0788 <u>Philips</u> 0503, 0539, 0585, 0646, 0675, 1340, 1354, 2056, 2084 Pioneer 0142, 0490, 0525, 0571, 0631, 1475, 1476, 1571, 2052, 2216 <u>Plu2</u> 0850 <u>Polaroid</u> 1061 <u>Polk Audio</u> 0539 <u>Presidian</u> 0675 <u>Prima</u> 1228 <u>Proceed</u> 0672 <u>Proline</u> 0672 <u>Proscan</u> 0522 <u>Proson</u> 0713 <u>Prosonic</u> 0752 <u>Pye</u> 0539, 0646 <u>Radionette</u> 0741, 0869 <u>RadioShack</u> 0571 <u>RCA</u> 0522, 0571, 0822, 1132, 1769 <u>Realistic</u> 0571	<u>REC</u> 0490 <u>Redstar</u> 0759, 0788, 0898 <u>Reoc</u> 0752 <u>Revoy</u> 0841 <u>Richmond</u> 1233 <u>Rio</u> 0869 <u>Roadstar</u> 0672, 0690, 0713, 0898, 1227 <u>Rocksonic</u> 0789 <u>Rotel</u> 0558, 0623 <u>Rowa</u> 0759 <u>Rownsonic</u> 0789 <u>Royal</u> 0690 <u>Saba</u> 0551 <u>Saivod</u> 0759 <u>Salora</u> 0741 <u>Sampo</u> 0752 <u>Samsung</u> 0199, 0490, 0573, 0744, 1044, 1075 <u>Sansui</u> 0695, 1228 <u>Santosh</u> 1115 <u>Sanyo</u> 0675, 0695, 0713, 1228 <u>Scan</u> 0850 <u>Schaub Lorenz</u> 0788, 1115 <u>Schneider</u> 0539, 0646, 0713, 0788, 0869 <u>Schoentech</u> 0713 <u>Schwaiger</u> 0752	<u>Scott</u> 0672, 1233 <u>Seeltech</u> 1224 <u>SEG</u> 0713 <u>Semp</u> 0503 <u>Shanghai</u> 0672 <u>Sharp</u> 0630, 0675, 0713, 0752, 1256 <u>Sherwood</u> 0741 <u>Shinsonic</u> 0533 <u>Sigmatek</u> 1224 <u>Siltex</u> 1224 <u>Silva</u> 0788, 0898 <u>Silva Schneider</u> 0898 <u>SilverCrest</u> 1152 <u>Singer</u> 0690 <u>Sistemas</u> 0672 <u>Skantic</u> 0539, 0713 <u>Skyworth</u> 0898 <u>Sliding</u> 1115 <u>SM Electronic</u> 0690, 1152 <u>Smart</u> 0713 <u>Sonic Blue</u> 0573, 0869 <u>Sony</u> 0533, 0573, 0630, 0864, 1033, 1070, 1431, 1516, 1533 <u>Sound Color</u> 1233 <u>Estándar</u> 0788, 0898 <u>Star Clusters</u> 1152, 1227 <u>Starmedia</u> 1224	<u>Strong</u> 0713 <u>Sunkai</u> 0850 <u>Sunwood</u> 0788, 0898 <u>Superscan</u> 0821 <u>Supervision</u> 1152 <u>SVA</u> 0672, 0752 <u>Sylvania</u> 0630, 0675, 0821 <u>Symphonic</u> 0675, 0821 <u>Tandberg</u> 0713 <u>Targa</u> 1227 <u>Tchibo</u> 0741 <u>TCM</u> 0741 <u>Teac</u> 0571, 0675, 0741, 0759, 1227 <u>Tec</u> 0898 <u>Technics</u> 0490, 0703 <u>Technika</u> 1115 <u>Technisson</u> 1115 <u>Technosonic</u> 1115 <u>Techwood</u> 0713 <u>Tecnimagen</u> 1233 <u>Tedalex</u> 0690, 1228 <u>Telefunken</u> 0789 <u>Teletech</u> 0713 <u>Tensai</u> 0690 <u>Tevion</u> 0898, 1227 <u>Theta Digital</u> 0571 <u>Thomson</u> 0511, 0522, 0551

Marca/Código	Marca/Código	Marca/Código	Marca/Código	Marca/Código	Marca/Código
<u>Tokai</u> 0788, 0898	<u>Tredex</u> 0843	<u>Universum</u> 0591, 0713,	<u>Vtrek</u> 1228	<u>Windsor</u> 0713	<u>XMS</u> 0788
<u>Tom-Tec</u> 0789	<u>TSM</u> 1224	0741, 0869, 1227	<u>Waitec</u> 1224, 1233	<u>Windy Sam</u> 0573	<u>Yakumo</u> 1056
<u>Top Suxess</u> 1224	<u>Umax</u> 0690	<u>Urban Concepts</u> 0503, 0539	<u>Wellington</u> 0713	<u>WIZE</u> 1115	<u>Yamada</u> 1056
<u>Toshiba</u> 0503, 0539, 0573, 0695, 1154, 1769	<u>United</u> 0675, 0695, 0713, 0788, 1115, 1152, 1228, 1233	<u>Vestel</u> 0713	<u>Weltstar</u> 0713	<u>Woxter</u> 1224	<u>Yamaha</u> 0490, 0539, 0545, 0646, 1282, 1354
<u>TRANS-</u> <u>continents</u> 1233		<u>Viewmaster</u> 1224	<u>Wharfedale</u> 0713, 0752	<u>Xbox</u> 0522, 2083	<u>Zenith</u> 0503, 0591, 0741, 0869
		<u>Voxson</u> 0690	<u>Wilson</u> 1233	<u>XLogic</u> 1152, 1228	

9.1.7 LD

Marca/Código	Marca/Código	Marca/Código	Marca/Código	Marca/Código	Marca/Código
<u>Aiwa</u> 0203	<u>Funai</u> 0203	<u>Magnavox</u> 0194, 0217,	<u>Optimus</u> 0059	<u>Quasar</u> 0204	<u>Telefunken</u> 0059
<u>Carver</u> 0194	<u>GoldStar</u> 0172	0241	<u>Panasonic</u> 0204	<u>Realistic</u> 0203	<u>Theta Digital</u> 0194
<u>Denon</u> 0059, 0172, 0241	<u>Grundig</u> 0059	<u>Marantz</u> 0194	<u>Philips</u> 0194	<u>Sega</u> 0023	<u>Toshiba</u> 0059
<u>Disco Vision</u> 0023	<u>Harman/Kardon</u> 0194	<u>Mitsubishi</u> 0059, 0241	Pioneer 0023, 0059, 0241, 1274	<u>Sony</u> 0201	<u>Wards</u> 0059
	<u>Hitachi</u> 0023	<u>NAD</u> 0059	<u>Polk Audio</u> 0194	<u>Technics</u> 0204	<u>Yamaha</u> 0217
		<u>Nagami</u> 0059			

9.2 Señales de vídeo/PC (HDMI/DVI/Componente/min D-Sub/Compuesto)

9.2.1 INPUT 1 (Señales de vídeo)

	Modo de pantalla											Observaciones
	Punto a Punto	4:3	COMPLETA (COMPLETA1)	COMPLETA 2	ZOOM	CINE	PANORÁMICA	PANORÁMICA 1	PANORÁMICA 2	COMPLETA 14:9	CINE 14:9	
NTSC	-	Sí	Sí	-	Sí	Sí	Sí	-	-	Sí	Sí	
PAL	-	Sí	Sí	-	Sí	Sí	Sí	-	-	Sí	Sí	
SECAM	-	Sí	Sí	-	Sí	Sí	Sí	-	-	Sí	Sí	
4.43NTSC	-	Sí	Sí	-	Sí	Sí	Sí	-	-	Sí	Sí	
PAL M	-	Sí	Sí	-	Sí	Sí	Sí	-	-	Sí	Sí	
PAL N	-	Sí	Sí	-	Sí	Sí	Sí	-	-	Sí	Sí	

9.2.2 INPUT 2 (Componente)/INPUT 3 (D-Sub) - Señales de vídeo (Analógica)

Al reproducir las señales analógicas de la tabla que se indican a continuación, establezca la opción Descodif. color en *Comp. 1* o *Comp. 2*.

Resolución	Hf (kHz)	Vf (Hz)	Modo de pantalla											Observaciones
			Punto a Punto	4:3	COMPLETA (COMPLETA1)	COMPLETA 2	ZOOM	CINE	PANORÁMICA	PANORÁMICA 1	PANORÁMICA 2	COMPLETA 14:9	CINE 14:9	
480i	15,8	60,0	-	Sí	Sí	-	Sí	Sí	Sí	-	-	Sí	Sí	
480p	31,5	60,0	-	Sí	Sí	-	Sí	Sí	Sí	-	-	Sí	Sí	
576i	15,6	50,0	-	Sí	Sí	-	Sí	Sí	Sí	-	-	Sí	Sí	
576p	31,3	50,0	-	Sí	Sí	-	Sí	Sí	Sí	-	-	Sí	Sí	
720p	37,5	50,0	-	Sí	Sí	-	Sí	-	-	Sí	Sí	-	-	
720p	45,0	60,0	-	Sí	Sí	-	Sí	-	-	Sí	Sí	-	-	
1080i	28,1	50,0	Sí	Sí	Sí	Sí	Sí	-	-	Sí	Sí	-	-	
1080i	33,8	60,0	Sí	Sí	Sí	Sí	Sí	-	-	Sí	Sí	-	-	
1080p	27,0	24,0	Sí	Sí	Sí	Sí	Sí	-	-	Sí	Sí	-	-	
1080p	56,3	50,0	Sí	Sí	Sí	Sí	Sí	-	-	Sí	Sí	-	-	
1080p	67,5	60,0	Sí	Sí	Sí	Sí	Sí	-	-	Sí	Sí	-	-	

9.2.3 INPUT 4 (DVI)/INPUT 5 y 6 (HDMI) - Señales de vídeo (Digitales)

Al reproducir las señales digitales de la tabla que se indican a continuación, establezca la opción Tipo señal en *Vídeo*.

Resolución	Hf (kHz)	Vf (Hz)	Modo de pantalla											Observaciones
			Punto a Punto	4:3	COMPLETA (COMPLETA1)	COMPLETA 2	ZOOM	CINE	PANORÁMICA	PANORÁMICA 1	PANORÁMICA 2	COMPLETA 14:9	CINE 14:9	
480i	15,8	60,0	-	Sí	Sí	-	Sí	Sí	Sí	-	-	Sí	Sí	
480p	31,5	60,0	-	Sí	Sí	-	Sí	Sí	Sí	-	-	Sí	Sí	
576i	15,6	50,0	-	Sí	Sí	-	Sí	Sí	Sí	-	-	Sí	Sí	
576p	31,3	50,0	-	Sí	Sí	-	Sí	Sí	Sí	-	-	Sí	Sí	
720p	37,5	50,0	-	Sí	Sí	-	Sí	-	-	Sí	Sí	-	-	
720p	45,0	60,0	-	Sí	Sí	-	Sí	-	-	Sí	Sí	-	-	
1080i	28,1	50,0	Sí	Sí	Sí	Sí	Sí	-	-	Sí	Sí	-	-	
1080i	33,8	60,0	Sí	Sí	Sí	Sí	Sí	-	-	Sí	Sí	-	-	
1080p	27,0	24,0	Sí	Sí	Sí	Sí	Sí	-	-	Sí	Sí	-	-	
1080p	56,3	50,0	Sí	Sí	Sí	Sí	Sí	-	-	Sí	Sí	-	-	
1080p	67,5	60,0	Sí	Sí	Sí	Sí	Sí	-	-	Sí	Sí	-	-	

9.2.4 INPUT 3 (D-Sub) - Señales PC (Analógicas)

Al reproducir las señales analógicas de la tabla que se indican a continuación, establezca la opción Descodif. color en RGB. Si no aparece correctamente la imagen, cambie el ajuste Formato de señal en la resolución que desee.

Resolución Línea de puntos	Hf (kHz)	Vf (Hz)	Modo de pantalla											Observaciones	
			Punto a Punto	4:3	COMPLETA (COMPLETA1)	COMPLETA 2	ZOOM	CINE	PANORÁMICA	PANORÁMICA 1	PANORÁMICA 2	COMPLETA 14:9	CINE 14:9		
720 × 400	31,5	70,1	-	Sí	Sí	-	-	-	-	-	-	-	-	-	
640 × 480	31,5	59,9	-	Sí	Sí	-	-	-	-	-	-	-	-	-	
640 × 480	35,0	66,7	-	Sí	Sí	-	-	-	-	-	-	-	-	-	Apple Macintosh 13
640 × 480	37,9	72,8	-	Sí	Sí	-	-	-	-	-	-	-	-	-	
640 × 480	37,5	75,0	-	Sí	Sí	-	-	-	-	-	-	-	-	-	
640 × 480	43,3	85,0	-	Sí	Sí	-	-	-	-	-	-	-	-	-	
720 × 480	31,5	60,0	-	Sí	Sí	-	-	-	-	-	-	-	-	-	
720 × 480	27,2	71,9	-	Sí	Sí	-	-	-	-	-	-	-	-	-	
848 × 480	31,0	60,0	-	Sí	Sí	-	-	-	-	-	-	-	-	-	
800 × 600	35,2	56,3	-	Sí	Sí	-	-	-	-	-	-	-	-	-	
800 × 600	37,9	60,3	-	Sí	Sí	-	-	-	-	-	-	-	-	-	
800 × 600	48,1	72,2	-	Sí	Sí	-	-	-	-	-	-	-	-	-	
800 × 600	46,9	75,0	-	Sí	Sí	-	-	-	-	-	-	-	-	-	
800 × 600	53,7	85,1	-	Sí	Sí	-	-	-	-	-	-	-	-	-	
832 × 624	49,7	74,6	-	Sí	Sí	-	-	-	-	-	-	-	-	-	Apple Macintosh 16
1280 × 720	44,8	60,0	-	Sí	Sí	-	-	-	-	-	-	-	-	-	
1280 × 720	18,4	71,9	-	Sí	Sí	-	-	-	-	-	-	-	-	-	
1360 × 768	47,7	60,0	-	Sí	Sí	-	-	-	-	-	-	-	-	-	
1280 × 768	47,8	59,9	-	Sí	Sí	-	-	-	-	-	-	-	-	-	
1024 × 768	48,4	60,0	-	Sí	Sí	-	-	-	-	-	-	-	-	-	
1024 × 768	56,5	70,1	-	Sí	Sí	-	-	-	-	-	-	-	-	-	
1024 × 768	60,0	75,0	-	Sí	Sí	-	-	-	-	-	-	-	-	-	
1024 × 768	68,7	85,0	-	Sí	Sí	-	-	-	-	-	-	-	-	-	
1024 × 768	58,0	71,9	-	Sí	Sí	-	-	-	-	-	-	-	-	-	
1024 × 768	60,2	74,9	-	Sí	Sí	-	-	-	-	-	-	-	-	-	Apple Macintosh 19
1280 × 768	56,0	69,8	-	Sí	Sí	-	-	-	-	-	-	-	-	-	CVT
1280 × 768	57,8	72,1	-	Sí	Sí	-	-	-	-	-	-	-	-	-	
1280 × 800	49,7	60,0	-	Sí	Sí	-	-	-	-	-	-	-	-	-	
1152 × 864	53,7	60,0	-	Sí	Sí	-	-	-	-	-	-	-	-	-	
1152 × 864	67,5	75,0	-	Sí	Sí	-	-	-	-	-	-	-	-	-	
1152 × 870	68,7	75,1	-	Sí	Sí	-	-	-	-	-	-	-	-	-	Apple Macintosh 21

Resolución Línea de puntos	Hf (kHz)	Vf (Hz)	Modo de pantalla											Observaciones	
			Punto a Punto	4:3	COMPLETA (COMPLETA1)	COMPLETA 2	ZOOM	CINE	PANORÁMICA	PANORÁMICA 1	PANORÁMICA 2	COMPLETA 14:9	CINE 14:9		
1280 × 960	60,0	60,0	-	Sí	Sí	-	-	-	-	-	-	-	-	-	
1280 × 960	85,9	85,0	-	Sí	Sí	-	-	-	-	-	-	-	-	-	
1280 × 1024	64,0	60,0	-	Sí	Sí	-	-	-	-	-	-	-	-	-	
1280 × 1024	80,0	75,0	-	Sí	Sí	-	-	-	-	-	-	-	-	-	
1440 × 900	56,0	60,0	-	Sí	Sí	-	-	-	-	-	-	-	-	-	Apple Macintosh 17
1400 × 1050	65,3	60,0	-	Sí	Sí	-	-	-	-	-	-	-	-	-	CVT
1400 × 1050	82,3	74,9	-	Sí	Sí	-	-	-	-	-	-	-	-	-	
1400 × 1050	93,9	85,0	-	Sí	Sí	-	-	-	-	-	-	-	-	-	
1680 × 1050	65,3	60,0	-	Sí	Sí	-	-	-	-	-	-	-	-	-	
1280 × 1024	91,1	85,0	-	Sí	Sí	-	-	-	-	-	-	-	-	-	
1920 × 1080	67,5	60,0	-	Sí	Sí	-	-	-	-	-	-	-	-	-	
1600 × 1200	75,0	60,0	-	Sí	Sí	-	-	-	-	-	-	-	-	-	
1600 × 1200	81,3	65,0	-	Sí	Sí	-	-	-	-	-	-	-	-	-	
1600 × 1200	87,5	70,0	-	Sí	Sí	-	-	-	-	-	-	-	-	-	
1600 × 1200	93,8	75,0	-	Sí	Sí	-	-	-	-	-	-	-	-	-	
1600 × 1200	106,3	85,0	-	Sí	Sí	-	-	-	-	-	-	-	-	-	
1920 × 1200	74,6	60,0	-	Sí	Sí	-	-	-	-	-	-	-	-	-	
1920 × 1200RB	74,0	60,0	-	Sí	Sí	-	-	-	-	-	-	-	-	-	

9.2.5 INPUT 4 (DVI)/INPUT 5 y 6 (HDMI) - Señales de PC (Digitales)

Al reproducir las señales digitales de la tabla que se indican a continuación, establezca la opción Tipo señal en PC. Si no aparece correctamente la imagen, cambie el ajuste Formato de señal en la resolución que desee.

Resolución Línea de puntos	Hf (kHz)	Vf (Hz)	Modo de pantalla											Observaciones	
			Punto a Punto	4:3	COMPLETA (COMPLETA1)	COMPLETA 2	ZOOM	CINE	PANORÁMICA	PANORÁMICA 1	PANORÁMICA 2	COMPLETA 14:9	CINE 14:9		
720 × 400	31,5	70,1	-	Sí	Sí	-	-	-	-	-	-	-	-	-	
640 × 480	31,5	59,9	-	Sí	Sí	-	-	-	-	-	-	-	-	-	
640 × 480	37,9	72,8	-	Sí	Sí	-	-	-	-	-	-	-	-	-	
640 × 480	37,5	75,0	-	Sí	Sí	-	-	-	-	-	-	-	-	-	
640 × 480	43,3	85,0	-	Sí	Sí	-	-	-	-	-	-	-	-	-	
848 × 480	31,0	60,0	-	Sí	Sí	-	-	-	-	-	-	-	-	-	
800 × 600	35,2	56,3	-	Sí	Sí	-	-	-	-	-	-	-	-	-	
800 × 600	37,9	60,3	-	Sí	Sí	-	-	-	-	-	-	-	-	-	
800 × 600	48,1	72,2	-	Sí	Sí	-	-	-	-	-	-	-	-	-	
800 × 600	46,9	75,0	-	Sí	Sí	-	-	-	-	-	-	-	-	-	
800 × 600	53,7	85,1	-	Sí	Sí	-	-	-	-	-	-	-	-	-	

Resolución Línea de puntos	Hf (kHz)	Vf (Hz)	Modo de pantalla											Observaciones	
			Punto a Punto	4:3	COMPLETA (COMPLETA1)	COMPLETA 2	ZOOM	CINE	PANORÁMICA	PANORÁMICA 1	PANORÁMICA 2	COMPLETA 14:9	CINE 14:9		
1360 × 768	47,7	60,0	-	Sí	Sí	-	-	-	-	-	-	-	-	-	
1280 × 768	47,8	59,9	-	Sí	Sí	-	-	-	-	-	-	-	-	-	
1024 × 768	48,4	60,0	-	Sí	Sí	-	-	-	-	-	-	-	-	-	
1024 × 768	56,5	70,1	-	Sí	Sí	-	-	-	-	-	-	-	-	-	
1024 × 768	60,0	75,0	-	Sí	Sí	-	-	-	-	-	-	-	-	-	
1024 × 768	68,7	85,0	-	Sí	Sí	-	-	-	-	-	-	-	-	-	
1024 × 768	58,0	71,9	-	Sí	Sí	-	-	-	-	-	-	-	-	-	
1280 × 768	56,0	69,8	-	Sí	Sí	-	-	-	-	-	-	-	-	-	CVT
1280 × 768	57,8	72,1	-	Sí	Sí	-	-	-	-	-	-	-	-	-	
1280 × 800	49,7	60,0	-	Sí	Sí	-	-	-	-	-	-	-	-	-	
1152 × 864	53,7	60,0	-	Sí	Sí	-	-	-	-	-	-	-	-	-	
1152 × 864	67,5	75,0	-	Sí	Sí	-	-	-	-	-	-	-	-	-	
1280 × 960	60,0	60,0	-	Sí	Sí	-	-	-	-	-	-	-	-	-	
1280 × 960	85,9	85,0	-	Sí	Sí	-	-	-	-	-	-	-	-	-	
1280 × 1024	64,0	60,0	-	Sí	Sí	-	-	-	-	-	-	-	-	-	
1280 × 1024	80,0	75,0	-	Sí	Sí	-	-	-	-	-	-	-	-	-	
1440 × 900	56,0	60,0	-	Sí	Sí	-	-	-	-	-	-	-	-	-	Apple Macintosh 17
1400 × 1050	65,3	60,0	-	Sí	Sí	-	-	-	-	-	-	-	-	-	CVT
1400 × 1050	82,3	74,9	-	Sí	Sí	-	-	-	-	-	-	-	-	-	
1680 × 1050	65,3	60,0	-	Sí	Sí	-	-	-	-	-	-	-	-	-	
1280 × 1024	91,1	85,0	-	Sí	Sí	-	-	-	-	-	-	-	-	-	
1600 × 1200	75,0	60,0	-	Sí	Sí	-	-	-	-	-	-	-	-	-	
1920 × 1200RB	74,0	60,0	-	Sí	Sí	-	-	-	-	-	-	-	-	-	

El Banner PIP admite señales 1360 × 768 y 1024 × 768.

9.3 Especificaciones

Para más información sobre las especificaciones, consulte la Hoja de especificaciones independiente.

9.4 Marcas registradas

Marcas registradas

- HDMI, el logotipo HDMI y High-Definition Multimedia Interface son marcas comerciales o marcas registradas de HDMI Licensing LLC.



- Apple y Macintosh son marcas comerciales registradas de Apple Inc.
- Microsoft es una marca registrada de Microsoft Corporation.
- VESA y DDC son marcas comerciales registradas de Video Electronics Standards Association.
- Power Management y Sun Microsystems son marcas comerciales registradas de Sun Microsystems, Inc.
- VGA y XGA son marcas comerciales registradas de International Business Machines Co., Inc.

9.5 Glosario

VGA (Matriz de gráficos de vídeo)

VGA se utiliza para una resolución de 640 x 480.

Wide-VGA (Matriz de gráficos de vídeo panorámicas)

Wide-VGA se utiliza para una resolución de 848 x 480.

SVGA (Matriz de gráficos super vídeo)

SVGA se utiliza para una resolución de 800 x 600.

XGA (Matriz de gráficos ampliada)

XGA se utiliza para una resolución de 1024 x 768.

Wide-XGA (Matriz de gráficos panorámicas ampliada)

Wide-XGA se utiliza para una resolución de 1280 x 768.

SXGA (Matriz de gráficos super ampliada)

SXGA se utiliza para una resolución de 1280 x 1024.

SXGA+ (Matriz de gráficos super ampliada+)

SXGA+ se utiliza para una resolución de 1400 x 1050.

Wide-SXGA (Matriz de gráficos panorámicas super ampliada)

Wide-SXGA se utiliza para una resolución de 1680 x 1050.

UXGA (Matriz de gráficos ultra ampliada)

UXGA se utiliza para una resolución de 1600 x 1200.

Wide-UXGA (Matriz de gráficos panorámicas ultra ampliada)

Wide-UXGA se utiliza para una resolución de 1920 x 1200.

DVI

La Interfaz visual digital (Digital Visual Interface: DVI) es un estándar de interfaz de vídeo desarrollado por un consorcio del sector, el Digital Display Working Group (DDWG). DVI está diseñado para maximizar la calidad visual de dispositivos de imagen digital, como por ejemplo un monitor de pantalla plana.

HDMI

High-Definition Multimedia Interface (HDMI), la interfaz multimedia de alta definición es una norma de transmisión de datos digitales para aparatos electrodomésticos de consumo. La HDMI conecta fuentes de audio/vídeo digitales a un dispositivo de audio y/o vídeo digital compatible, tal como un monitor de pantalla plana. HDMI también permite el audio transmitido digitalmente y señales de control en un único cable para fuentes de audio digitales de múltiples canales.

Señal de vídeo componente

Término general para formato de señal de vídeo compuesta por las señales Y.CBCR, Y.PBPR y Y.B-Y.R-Y señal de luminancia + señal de color. La señal de vídeo por componentes a veces recibe simplemente el nombre de "señal de diferencia de color".

DHCP

El Protocolo de configuración de host dinámico (Dynamic Host Configuration Protocol: DHCP) proporciona un mecanismo diseñado para asignar automáticamente la configuración de red, como por ejemplo Dirección IP, Gateway pred. y Máscara de subred. Para utilizar la función DHCP deberá estar activado un servidor DHCP en una red.

DNS

El servidor de Servicio de nombres de dominio (Domain Name Service: DNS) funciona para intercambiar la dirección IP y el nombre de host.

POP antes de SMTP

POP antes de SMTP es un método de autorización utilizando POP (Protocolo de oficina de correo) antes de enviar un correo electrónico a través de SMTP (Protocolo simple de transferencia de correo).

SMTP

El Protocolo simple de transferencia de correo (Simple Mail Transfer Protocol: SMTP) es un protocolo basado en texto en el que un mensaje se transfiere entre un cliente y un servidor, o entre servidores.

9.6 Índice

Números

2 pantallas 11, 12, 47

A

Agudos 31

Ahorro de energía 32, 33, 49

Ajuste KURO LINK 62

Azul 39

B

Balance 31

Brillo 39

Brillo sinc. 41, 82

C

CBL 11, 53

Color 28, 36, 39

Config.vida larga 32, 80, 86

Contraste 28, 35, 36, 39

Control de la alimentación 66

D

DEPORTE 11, 35

Detección de máscaras laterales 40

E

Energía 24, 33, 49

Entrada 11

Entrada HDMI 58

ESTÁNDAR 11, 35, 36

G

Gestión de energía 49

H

HOME MENU 11

I

Idioma 27, 60

Imagen congelada 48, 84

Imagen-en-imagen 11, 12, 47

Instalación 13, 84

J

JUEGO 21, 35, 43, 66

K

KURO LINK 58, 60, 62

M

Mando a distancia 9, 11, 50

Máscara lateral 32, 41

Matiz 39

Modo HD ancho 40

Modo película 42

multipantalla 47, 48

N

Nitidez 36, 39

O

Optimización 42

ÓPTIMO 11, 35

Orbiter 33, 86

P

PELÍCULA 11, 30, 35

Posición 29

Pref. cont. juego 43

R

Rojo 39

S

SAT 11, 53

SCREEN SIZE 12, 37

Selección AV 35, 36

Sensor luz amb. 28

SHIFT 12, 47

SWAP 12, 47

T

Temporizador de apagado 34

Terminal HDMI 21, 58, 60, 83

Tmño. Auto. 32, 37, 40

U

USER MENU 26

USUARIO 11, 35, 36

V

Verde 39, 55

ВАЖНО



Символ молнии, заключенный в равносторонний треугольник, используется для предупреждения пользователя об «опасном напряжении» внутри корпуса изделия, которое может быть достаточно высоким и стать причиной поражения людей электрическим током.

CAUTION

RISK OF ELECTRIC SHOCK
DO NOT OPEN

ВНИМАНИЕ:
ВО ИЗБЕЖАНИЕ ПОРАЖЕНИЯ ЭЛЕКТРИЧЕСКИМ ТОКОМ НЕ СНИМАЙТЕ КРЫШКУ (ИЛИ ЗАДНЮЮ СТЕНКУ). ВНУТРИ НЕ СОДЕРЖАТСЯ ДЕАТЛИ, ПРЕДНАЗНАЧЕННЫЕ ДЛЯ РЕМОНТА ПОЛЬЗОВАТЕЛЕМ. ДЛЯ ОБСЛУЖИВАНИЯ ОБРАТИТЕСЬ К КВАЛИФИЦИРОВАННОМУ СОТРУДНИКУ СЕРВИСНОЙ СЛУЖБЫ.



Восклицательный знак, заключенный в равносторонний треугольник, используется для предупреждения пользователя о наличии в литературе, поставляемой в комплекте с изделием, важных указаний по работе с ним и обслуживанию.

D3-4-2-1-1_Ru-A

Данное изделие соответствует директиве по низкому напряжению (Low Voltage Directive) 2006/95/EC и EMC Directive 2004/108/EC.

D3-4-2-1-9a_A_Ru

ПРЕДУПРЕЖДЕНИЕ

Данное оборудование не является водонепроницаемым. Во избежание пожара или поражения электрическим током не помещайте рядом с оборудованием емкости с жидкостями (например, вазы, цветочные горшки) и не допускайте попадания на него капель, брызг, дождя или влаги.

D3-4-2-1-3_B_Ru

ВНИМАНИЕ: Переключатель питания ϕ на этом устройстве не отключает полностью питание от сети переменного тока. Чтобы полностью отключить питание устройства, вытащите вилку кабеля питания из электророзетки. Поэтому устройство следует устанавливать так, чтобы вилку кабеля питания можно было легко вытащить из розетки в чрезвычайных обстоятельствах. Во избежание пожара следует извлекать вилку кабеля питания из розетки, если устройство не будет использоваться в течение долгого времени (например, если вы уезжаете в отпуск).

D3-4-2-2a_A_Ru



Если вы желаете утилизировать данное изделие, не выбрасывайте его вместе с обычным бытовым мусором. Существует отдельная система сбора использованных электронных изделий в соответствии с законодательством, которая предполагает соответствующее обращение, возврат и переработку.

Частные клиенты-в странах-членах ЕС, в Швейцарии и Норвегии могут бесплатно возвращать использованные электронные изделия в соответствующие пункты сбора или дилеру (при покупке сходного нового изделия).

В странах, не перечисленных выше, для получения информации о правильных способах утилизации обращайтесь в соответствующие учреждения.

Поступая таким образом, вы можете быть уверены в том, что утилизируемый продукт будет соответствующим образом обработан, передан в соответствующий пункт и переработан без возможных негативных последствий для окружающей среды и здоровья людей.

K058_A_Ru

Поздравляем Вас с покупкой монитора Pioneer KURO.

Модель KURO - это будущее дисплеев с плоской панелью производства Pioneer. Это мир без границ. Пространство, где чувствам нет предела, цвет ощущается, а звук можно попробовать. Впечатления, которые не только изменят Ваш взгляд на развлечения, но и Ваше мироощущение.

Мы гордимся возможностью воплотить эту философию исключительного качества, передового дизайна и прецизионной технологии для производства бесспорно уникальной модели KURO, чтобы Вы могли наслаждаться великолепной развлекательной системой.

Пожалуйста, найдите время внимательно прочитать это руководство пользователя и инструкцию, чтобы узнать о многочисленных функциях и преимуществах, которыми обладает модель KURO. Мы надеемся что, Вы будете довольны использованием KURO, и мы приглашаем Вас в новый мир непревзойденного качества изображения и звука.

СОДЕРЖАНИЕ

1 Краткая информация о дисплеях с плоской панелью	6
1.1 Типовой перечень комплекта поставки дисплея с плоской панелью	6
1.2 Опции управления: Ознакомьтесь со своим дисплеем с плоской панелью	7
1.2.1 Кнопки управления и многое другое на дисплее с плоской панелью	7
1.2.2 Управление с Пульта дистанционного управления	9
1.2.3 Кнопки на пульте дистанционного управления	11
2 Установка дисплея с плоской панелью	13
2.1 Используйте дополнительную подставку (стойку) или аналогичные приспособления	13
2.2 Использование дополнительных держателей или аналогичных приспособлений	14
2.3 Проверьте, подходит ли выбранное место для установки	15
2.4 Подъем и/или перемещение панели (как это сделать)	16
2.5 Установка дисплея с плоским экраном	17
2.6 Подключение других устройств (Цифровой видеомаягнитофон, радиоприемник, VD-рекордер и т.п.)	20
2.7 Подключите сетевой кабель к дисплею	22
2.8 Проложите и затем свяжите сетевой кабель и кабели	22
3 Основные операции	24
3.1 Включение/Выключение дисплея с плоской панелью	24
3.2 Программирование дисплея с плоской панелью	25
3.2.1 Выбор источника входа	25
3.2.2 Познакомьтесь с Home Menu (Основное меню)	25
3.2.3 Использование упрощенного User Menu (Пользовательское меню)	26
3.2.4 Установка Языка	27
4 Основные настройки изображения и звука	28
4.1 Настройка качества изображения	28
4.1.1 Настройка изображения под освещение в комнате	28
4.1.2 Общая настройка изображения (Видео)	28
4.1.3 Сравнение изображений при выполнении настройки изображения	30
4.1.4 Общие настройки Звука (аудио)	31
4.2 Система удобного запуска "Smart Start" для новых владельцев	32
4.2.1 Увеличение срока службы дисплея	32
4.2.2 Отрегулируйте яркость индикатора питания	32
4.2.3 Настройка приоритетного входа	32
4.2.4 Включение изображения Орбитер	33
4.2.5 Периодическое переключение видео шаблона хранителя экрана	33
4.2.6 Включение режима Экономия энергии для уменьшения потребления энергии	33
4.2.7 Включение Таймера отключения	34
5 Дополнительные опции настройки изображения	35
5.1 Выберите опцию AV (Видео, Игра и т.д.)	35
5.1.1 AV источник с пульта дистанционного управления	35
5.1.2 Выберите источник AV в Home Menu (Основное меню)	36
5.1.3 Выбор источника ПК	36

5.1.4	Установка дисплея для распознавания игровой приставки.....	36
5.2	Настройка определенных элементов изображения.....	37
5.2.1	Выберите размер экрана (Автоматический или Ручной).....	37
5.2.2	Правильное изображение для AV или ПК источника.....	39
5.3	Назначение расширенных функций изображения.....	40
5.3.1	Настройка маски экрана (черные полосы по бокам).....	40
5.3.2	Выберите Уровень температуры цвета.....	41
5.3.3	Настройка характеристик градации изображений (Гамма).....	42
5.3.4	Выберите Уровень PureColor для высококачественного изображения.....	42
5.3.5	Выбор опции Интеллектуальный режим.....	43
5.3.6	Выбор опций детализированного изображения.....	44
5.3.7	Использование STI и Цветовое место.....	44
5.3.8	Использование управления цветом.....	45
5.3.9	Устранение помех изображения.....	45
5.3.10	Настройка сигналов цвета.....	46
5.4	Просмотр в Полиэкрane.....	47
5.4.1	Разделение/Обмен/Смещение экрана.....	47
5.4.2	Включение/выключение маленького экрана.....	48
5.5	Стоп-кадр.....	48
5.6	Управление Питанием.....	49
6	Используйте другое оборудование с вашим дисплеем с плоской панелью.....	50
6.1	Программирование пульта дистанционного управления для управления сторонним оборудованием.....	50
6.1.1	Используйте функцию обучения.....	50
6.1.2	Назначение кода производителя пульта дистанционного управления.....	51
6.1.3	Использование библиотеки поиска кода производителя.....	51
6.1.4	Удаление добавленных кодов производителя из пульта дистанционного управления.....	52
6.1.5	Управление ресивером Pioneer.....	52
6.1.6	Управление кабельной системой (CBL) или спутниковой системой (SAT).....	53
6.1.7	Управление видеомагнитофоном (VCR).....	54
6.1.8	Управление DVD-плеером/DVD-рекордером/BD-плеером.....	55
6.2	Применение настроек для другого оборудования.....	56
6.2.1	Применить настройки для системы AV.....	56
6.2.2	Применить настройки для персонального компьютера.....	57
6.3	Использование входов HDMI.....	58
6.3.1	Введите имя HDMI входа.....	58
6.3.2	Укажите тип входа HDMI.....	59
6.3.3	Укажите тип цифрового сигнала HDMI.....	59
6.4	Управление оборудованием через HDMI с помощью пульта дистанционного управления панели.....	60
6.4.1	Управление аудио-видео системой.....	62
6.4.2	Управление рекордером.....	63
6.4.3	Управление плеером.....	63
6.4.4	Добавление аудио-видео усилителя или BD-плеера.....	64
6.5	Особые команды KURO LINK.....	65
6.5.1	Воспроизведение звука источника, используя команды HDMI.....	65
6.5.2	Отключение дисплея с помощью команд HDMI.....	65
6.5.3	Включение дисплея с помощью команд HDMI.....	65
6.5.4	Проверка Управления питанием (Вкл/Выкл).....	66
6.6	Подключение игровой приставки или видеокамеры.....	66
6.7	Используйте выходной разъем ИК ретранслятора.....	66
6.8	Подключение к сети.....	67
6.8.1	Настройка IP управления.....	68
6.8.2	Использование веб-интерфейса управления.....	69
6.9	Присвоение серийного номера.....	73
6.9.1	Присвоение идентификационного номера.....	73
6.9.2	Назначение битрейта.....	74
6.10	Выбор режима интегратора.....	74
6.10.1	Обзор меню режима интегратора.....	75

7	Полезная информация	79
7.1	Часто задаваемые вопросы (FAQs)	79
7.2	Уход за дисплеем	80
7.3	Неисправности, способы их устранения и информация об обслуживании	81
8	Предостережения и предупреждения	84
8.1	Информация по установке	84
8.2	Фактическое местоположение и замечания касающиеся температуры	84
8.3	Указания по использованию	84
8.4	Помехи сигнала или шумы	85
8.5	Характеристики люминофора	85
8.6	Информация об изображении, включая остаточное изображения и след изображения	85
8.7	Предупреждение прожигания	86
8.8	Меры предосторожности	86
8.9	Официальные уведомления	87
8.9.1	<i>Безопасность</i>	87
9	Приложение	88
9.1	Коды производителя для программирования пульта дистанционного управления	88
9.1.1	<i>Кабель</i>	88
9.1.2	<i>Satellite</i>	89
9.1.3	<i>Видеомагнитофон</i>	91
9.1.4	<i>BDP (Blu-ray)</i>	94
9.1.5	<i>DVD-R</i>	95
9.1.6	<i>DVD</i>	96
9.1.7	<i>LD</i>	98
9.2	Видео/ПК сигналы (HDMI/DVI/Компонентный/min D-Sub/Композитный)	99
9.2.1	<i>ВХОД 1 (Видео Сигналы)</i>	99
9.2.2	<i>ВХОД 2 (Компонентный)/ВХОД 3 (D-Sub) - Видеосигналы (Аналоговые)</i>	99
9.2.3	<i>ВХОД 4 (DVI)/ВХОД 5 и 6 (HDMI) - Видеосигналы (Цифровые)</i>	100
9.2.4	<i>ВХОД 3 (D-Sub) - Сигналы ПК (Аналоговые)</i>	101
9.2.5	<i>ВХОД 4 (DVI)/ВХОД 5 и 6 (HDMI) - Сигналы ПК (Цифровые)</i>	102
9.3	Технические характеристики	104
9.4	Товарные знаки	105
9.5	Глоссарий	106
9.6	Индекс	108

1 Краткая информация о дисплеях с плоской панелью

Дисплеи с плоской панелью Pioneer включают 60-дюймовую модель **KRP-600M** и 50-дюймовую модель **KRP-500M** (размер экрана измеряется по диагонали). Ниже представлен список всех аксессуаров, поставляемых вместе с панелью. Если что-либо отсутствует в комплектации, сразу же обратитесь к дилеру или в сервисный центр. Контактная информация сервисных центров указана на оборотной стороне обложки данного руководства.

1.1 Типовой перечень комплекта поставки дисплея с плоской панелью

Кроме дисплея с плоской панелью в комплектацию входят аксессуары, позволяющие легко и быстро выполнить работы по установке. Проверьте, пожалуйста, комплектацию прежде, чем выбросить упаковочные материалы или до того, как позволите сделать это специалисту, выполняющему установку.

Проверьте аксессуары по соответствующему перечню принадлежностей, представленному ниже.

Для снятия или установки стойки вам понадобится крестовая отвертка.

Поставляется с обеими моделями

Пульт дистанционного управления

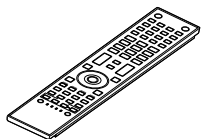

Батарейки для пульта дистанционного управления (2)

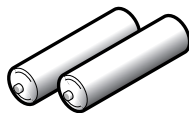

Ткань для очистки



Кабель питания*¹

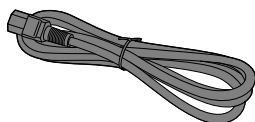

Кабель питания*¹
(С ферритовым сердечником)

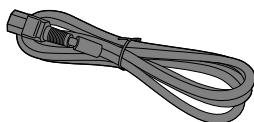

Ферритовый сердечник (1)

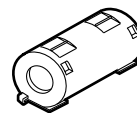

*1 В зависимости от страны поставляется один из сетевых кабелей.

Кабельный хомут для ферритового сердечника (1)



Кабельные зажимы (4)

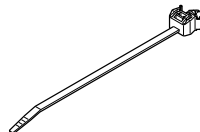

Инструкции по эксплуатации (2)

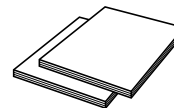

Кабель громкоговорителя (П) (1)

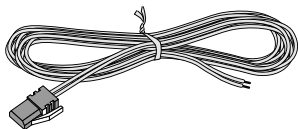

Кабель громкоговорителя (Л) (1)

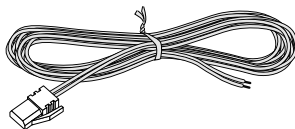

Гарантийный сертификат

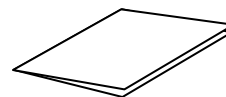

Звуковой стерео кабель с мини-разъемом (1)

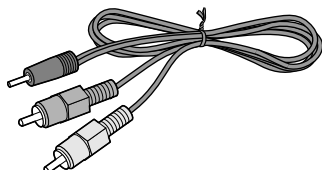

Листок с техническими характеристиками

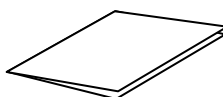

1.2 Опции управления: Ознакомьтесь со своим дисплеем с плоской панелью

Управление дисплеем с плоской панелью можно осуществлять с помощью кнопок панели или с пульта дистанционного управления. Ниже будет представлена информация о размещении/функциях кнопок на дисплее и пульте дистанционного управления.

1.2.1 Кнопки управления и многое другое на дисплее с плоской панелью

На нижней передней панели вашего дисплея с плоской панелью находятся кнопки, индикаторы и датчики, а на задней панели расположено еще больше кнопок. Расположение и функции кнопок см. на рисунках ниже. Или см. схему размещения терминалов и портов на задней стенке дисплея, расположенную около блока с разъемами.

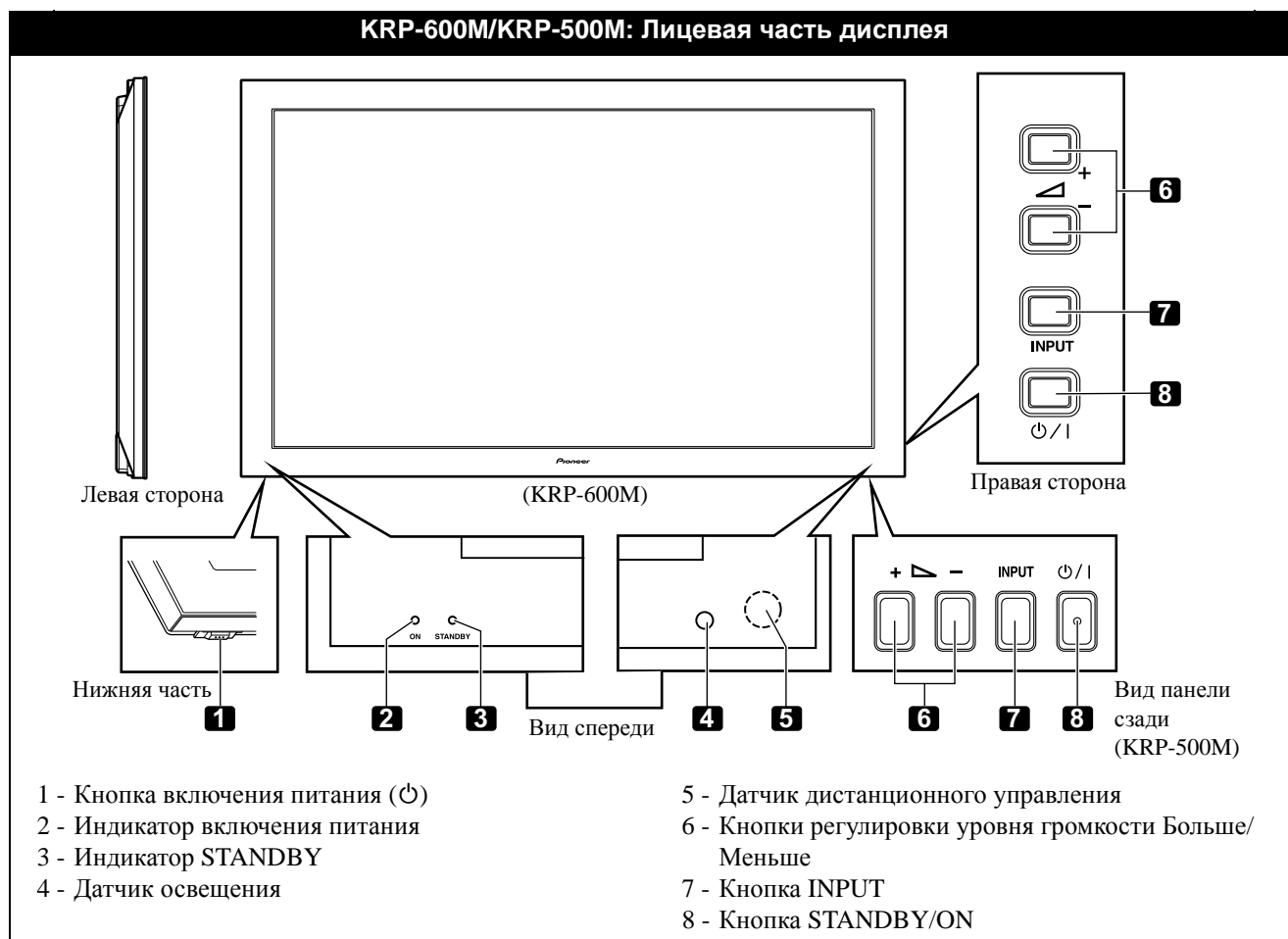

Задняя часть панели

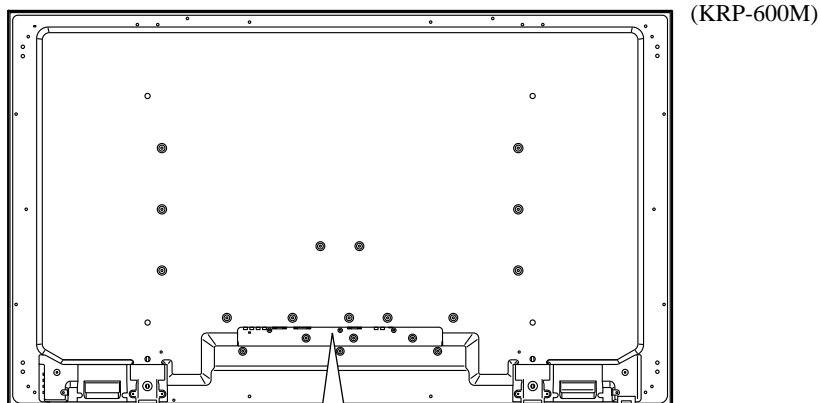

(верхняя часть)

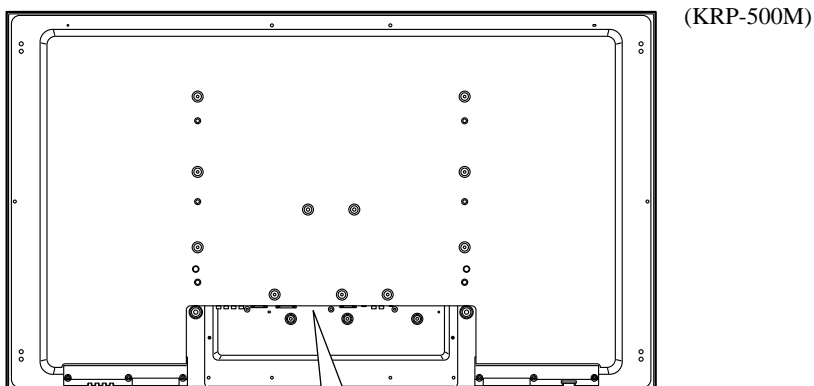
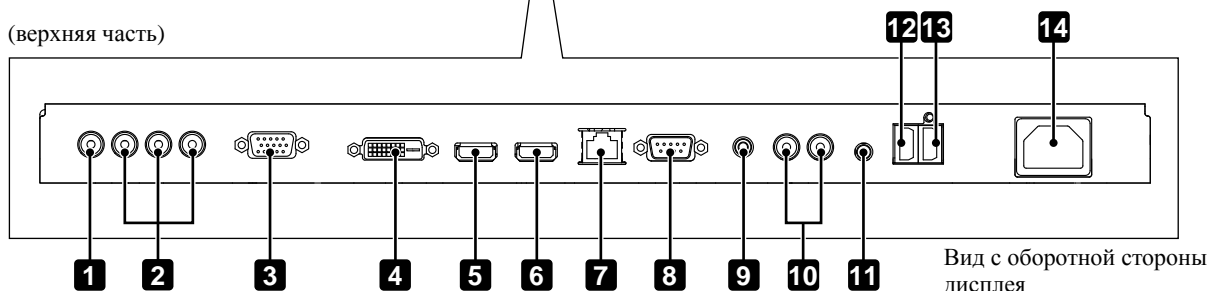

(верхняя часть)

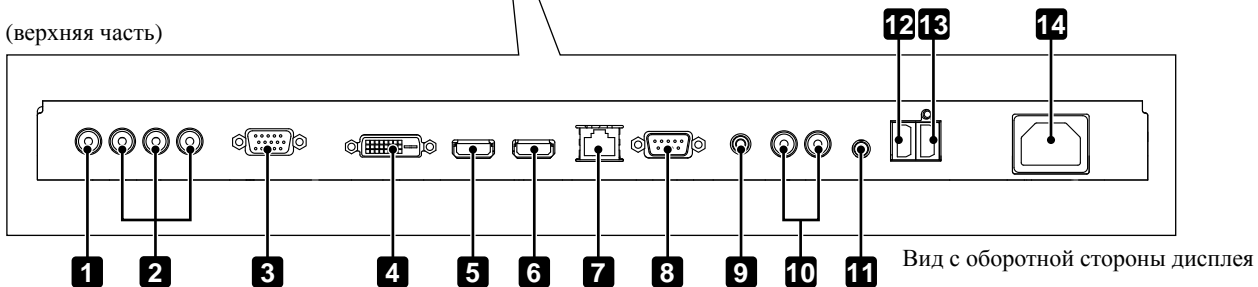

(слева направо)

1 - Разъем ВХОД 1 (ВИДЕО)

2 - Разъемы ВХОД 2 (Компонентный, Y, C_B/P_B, C_R/P_R)

3 - Разъем ВХОД 3 (Аналоговый RGB)

4 - Разъем ВХОД 4 (DVI-D)

5 - Разъем ВХОД 5 (HDMI)

6 - Разъем ВХОД 6 (HDMI)

7 - Разъем LAN

8 - Разъем RS-232C (используется для заводской настройки)

9 - Выходной разъем ИК ретранслятора

10 - АУДИО 1 Правый/Левый (Аудио 1)

11 - АУДИО 2 (Аудио 2)

12 - Разъем ГРОМКОГОВОРИТЕЛЯ (П)

13 - Разъем ГРОМКОГОВОРИТЕЛЯ (Л)

14 - Входной разъем сети переменного тока

Разъемы на задних панелях одинаковы для обеих моделей.

1.2.2 Управление с Пульт дистанционного управления

Пульт дистанционного управления дисплея с плоской панелью - мощный инструмент. В этом разделе представлено краткое описание пульта дистанционного управления, а далее дано более развернутое описание функций.

Вставьте батарейки в пульт дистанционного управления

Чтобы открыть пульт, нажмите на крышку батарейного отсека и сдвиньте ее по направлению стрелок.

Вставьте две батарейки типа AA, входящих в комплектацию, вставляя сначала сторону отрицательного контакта (-).

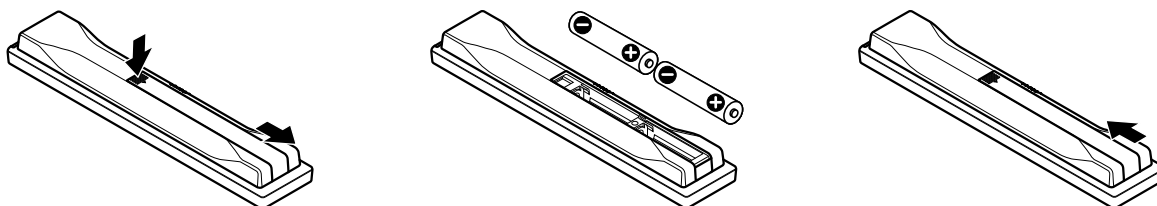

Срок службы батареек, входящих в комплектацию, может быть короче предполагаемого, что связано с условиями хранения. Если пульт дистанционного управления не работает, или работает плохо, замените батарейки на новые щелочные батарейки.

Никогда не используйте одновременно старые и новые батарейки. Использование старых и новых батареек сокращает срок службы новых батареек или может привести к утечке электролита из старых батареек. Кроме того, использование одновременно батареек разного типа или марки может привести к проблемам, поскольку характеристики батареек разных марок могут несколько отличаться друг от друга.

Примечание: Если пульт дистанционного управления дисплея с плоской панелью не будет использоваться в течение продолжительного периода времени, вытащите из него батарейки.

При утилизации использованных батареек соблюдайте правила государственного регулирования или правила общественных организаций по охране окружающей среды, принятые в вашей стране/местности.

Проблемы с пультом дистанционного управления

Мало что может повлиять на работу пульта дистанционного управления, но самая часто встречающаяся, это использованные батарейки. Слабые батарейки в пульте дистанционного управления могут привести к отсутствию связи или к тому, что управление будет нерегулярным. В этом случае, попробуйте подойти поближе к панели и попробуйте осуществить управление панелью пульта дистанционного управления. Если панель реагирует на управление, поменяйте батарейки в пульте. Если при подходе ближе к дисплею, эффекта управления не наблюдается, проверьте, не блокируют ли окружающие предметы сигнал. Также обратите внимание на оборудование с пультами дистанционного управления, которые находятся поблизости от дисплея. Предметы и другие ИК сигналы могут помешать работе пульта с дистанционным управлением. Подробнее о решении проблем с пультом дистанционного управления см. в “7.1 Часто задаваемые вопросы (FAQs)”.

Дальность действия пульта дистанционного управления

Для управления дисплеем с плоской панелью направляйте пульт дистанционного управления на датчик панели, который находится в правом нижнем углу. Для лучшего управления расстояние между пультом дистанционного управления и датчиком должно быть не более 7 м, а угол не должен превышать 30 градусов.

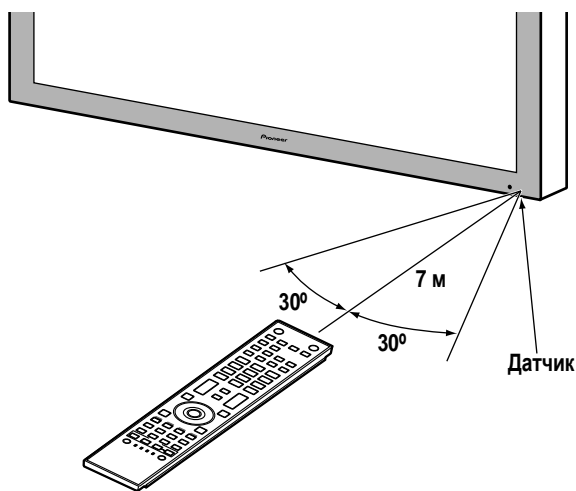

Пульт дистанционного управления может работать нестабильно если на датчик попадают прямые солнечные лучи или если в комнате очень яркое искусственное освещение. Если в комнате, где вы смотрите телевизор, яркое естественное освещение, измените положение панели или подойдите с пультом дистанционного управления поближе к датчику дисплея.

Примечание: Не оставляйте пульт дистанционного управления под воздействием прямых солнечных лучей или сильного освещения, это может привести к деформации пульта.

1.2.3 Кнопки на пульте дистанционного управления

За исключением нескольких опций, команды, доступные с кнопок на дисплее с плоской панелью дублируются на пульте дистанционного управления. Пульт дистанционного управления может быть запрограммирован на управление другим оборудованием, таким, как DVD плеер, системой объемного звучания и т.п. В следующем разделе, “6. Используйте другое оборудование с вашим дисплеем с плоской панелью” объясняется, как использовать пульт дистанционного управления для управления другим оборудованием.

В этом разделе показаны и описаны функции кнопок пульта дистанционного управления.

Пульт дистанционного управления: Кнопки левой стороны (сверху вниз, слева направо)

<p>MONITOR  1</p> <p>Включает дисплей или переводит его в состояние ожидания</p> <p>INPUT: 2</p> <p>Выбирает источник (от ВХОД 1 до ВХОД 6)</p> <p>SPLIT: 3</p> <p>Циклическое переключение режимов экрана: одноэкранного, двухэкранного, кадра в кадре</p> <p>SUB INPUT: 4</p> <p>Переключение входов для подэкранов при просмотре в мультиэкранном режиме</p> <p>AV SELECTION: 5</p> <p>Выбор настроек аудио/видео Источник аудио/видео: ОПТИМАЛЬНО, СТАНДАРТ, ДИНАМИЧНЫЙ, КИНОФИЛЬМ, ИДЕАЛЬНЫЙ, СПОРТ, ИГРА, ПОЛЬЗОВАТ. Источник ПК: СТАНДАРТ, ПОЛЬЗОВАТ.</p> <p>AUTO SET UP: 6</p> <p>Оптимизация экрана ПК</p> <p>Цифровые кнопки 0 до 9: 7</p> <p>Ввод номера при использовании настроек управления IP</p> <p>KURO LINK: 8</p> <p>Выбор функций KURO LINK</p> <p>P/CH: 9</p> <p>Используйте эту кнопку для управления подключенным оборудованием</p> <p>EXIT: 10</p> <p>Выход из меню для возврата к обычному экрану</p> <p>Кнопки со стрелками: 11</p> <p>Навигация по экранам меню</p> <p>HOME MENU/MENU: 12</p> <p>Вывод на дисплей HOME MENU (Основное меню)</p> <p>Цветные кнопки (Красная, Зеленая, Синяя, Желтая): 13</p> <p>Управление BD-плеером только для функций KURO LINK</p> <p>Управление плеером/рекордером: 14</p> <p>Используйте кнопки для управления подключенным оборудованием</p> <p>SELECT: 15</p> <p>Выберите для MONITOR, STB, CBL/SAT, BDP/LD, DVD/DVR, VCR</p>	
---	--

Пульт дистанционного управления: Кнопки правой стороны (сверху вниз, слева направо)

16 : Подсветка всех кнопок (за исключением кнопок со стрелками и кнопки **ENTER**)
Если не выполняется никаких операций в течение пяти секунд, подсветка отключается. Используйте эту кнопку дистанционного управления в затемненных помещениях.

17 **SWAP:**
Переключение между двумя экранами при просмотре в двухэкранном режиме или режиме кадр в кадре

18 **PIP SHIFT:**
Перемещение расположения маленького экрана при просмотре в режиме кадр в кадре

19 **FREEZE:**
Стоп-кадр движущегося изображения, затем для отмены этой функции нажмите кнопку еще раз

20 **SCREEN SIZE:**
Выбор размера экрана

21 **CH ENTER:**
Используйте эту кнопку для управления подключенным оборудованием

22 **DISPLAY/INFO:**
Отображение статуса текущего монитора

23 : Регулировка громкости

24 **MUTING:**
Отключение звука во время воспроизведения видео

25 **USER MENU/TOOLS:**
Вывод на дисплей User Menu (Пользовательское меню)

26 **ENTER:**
Выполнение команды

27 **RETURN:**
Возврат к предыдущему экрану меню

Примечание: Если вы установили код предустановки на MONITOR, кнопки 9, 13, 14 и 21 не работают.

2 Установка дисплея с плоской панелью

Существует несколько вариантов установки дисплея с плоской панелью. В этом разделе мы рассмотрим, как выбрать место установки, какие способы монтажа лучше всего использовать и как установить ваш дисплей.

2.1 Используйте дополнительную подставку (стойку) или аналогичные приспособления

- Обратитесь к продавцу для выполнения установки
- Используйте болты, которые входят в комплектацию
- Подробнее см. инструкцию, прилагаемую к дополнительной подставке (или аналогичным приспособлениям)

Вид сзади (KRP-600M)

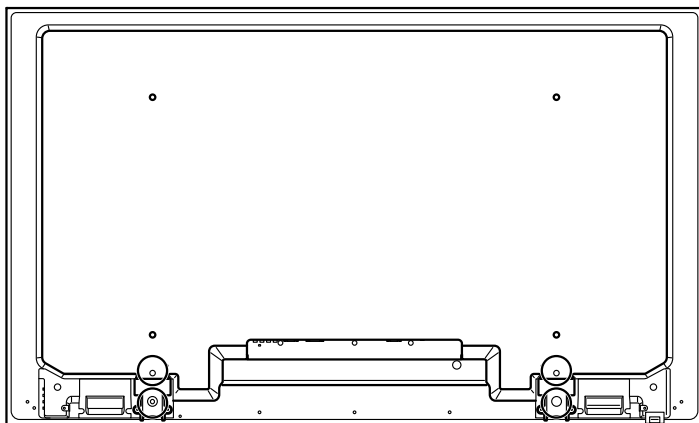

Вид сзади (KRP-500M)

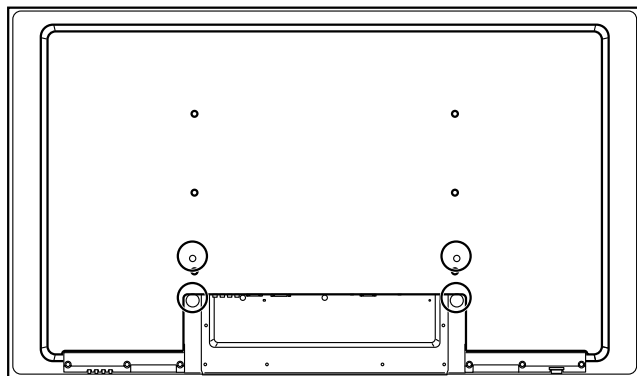

Для установки опор подставки в отверстия, указанные кружками, используйте прилагаемые болты.

2.2 Использование дополнительных держателей или аналогичных приспособлений

- Проконсультируйтесь с продавцом
- Для установки используйте следующие монтажные отверстия

Вид сзади (KRP-600M)

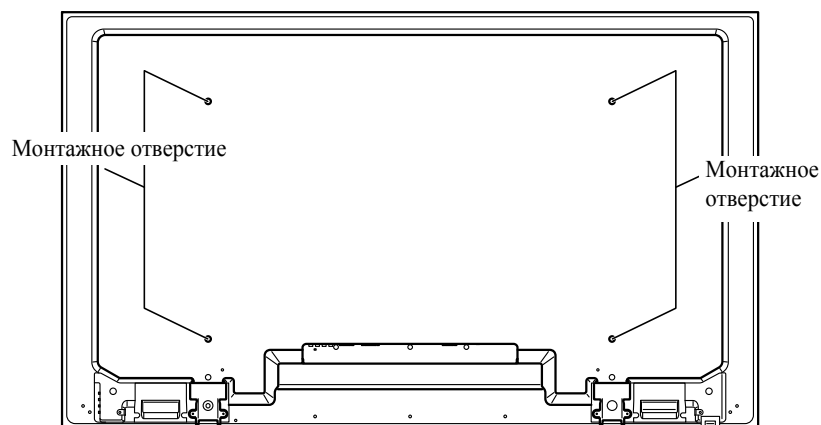

Вид сбоку



Вид сзади (KRP-500M)

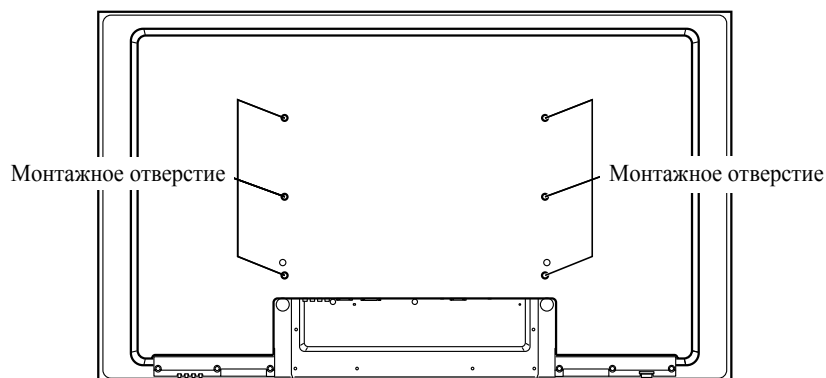

Примечание: Для некоторых вариантов установки необходимы болты другого типа. Проконсультируйтесь с установщиком или продавцом о приобретении соответствующих болтов.

2.3 Проверьте, подходит ли выбранное место для установки

При выборе размещения панели обратите внимание на следующие факторы. Место установки не должно находиться под воздействием прямых солнечных лучей, вокруг дисплея плоской панели должно быть достаточно места для охлаждения. На схеме ниже показан пример установки на подставку с достаточной вентиляцией.

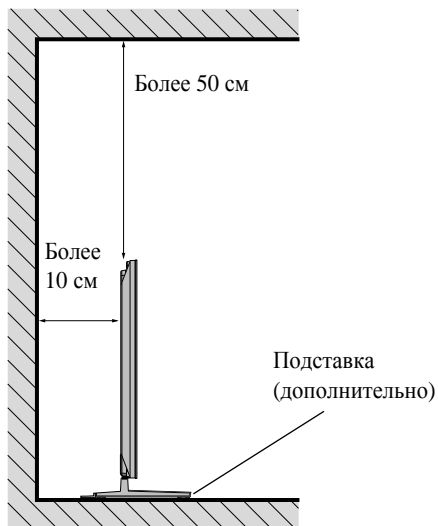

Расстояние за дисплеем и над ним может быть различным, в зависимости от того, какой способ установки выбран. Проконсультируйтесь с продавцом или квалифицированным установщиком относительно обеспечения достаточной вентиляции.

Используя представленную ниже контрольную карту, оцените возможные места установки.

- | | |
|--|---|
| <input type="checkbox"/> Достаточная вентиляция | <input type="checkbox"/> Отсутствие опасности перенапряжения |
| <input type="checkbox"/> Защита от излишней вибрации | <input type="checkbox"/> Отдельно от другого ИК оборудования |
| <input type="checkbox"/> Вдали от кондиционеров | <input type="checkbox"/> Защищенное от ударов или толчков место |
| <input type="checkbox"/> Защищенное от влаги и сырости место | <input type="checkbox"/> На расстоянии от источников тепла |
| <input type="checkbox"/> Отсутствие опасности попадания воды | <input type="checkbox"/> Не под прямыми солнечными лучами |
| <input type="checkbox"/> Безопасная прокладка кабелей и шнуров | <input type="checkbox"/> Вдали от ярких источников света |

О специальных условиях и правилах техники безопасности, см. в разделе “8.2 Фактическое местоположение и замечания касающиеся температуры” и “8.8 Меры предосторожности”.

2.4 Подъем и/или перемещение панели (как это сделать)

Технология изготовления данного дисплея с плоской панелью делает ее достаточно прочной, но обращаться с ней нужно с осторожностью. Поднимая дисплей с плоской панелью, используйте ручки, имеющиеся на задней части панели. Чтобы избежать изгибов или переручивания панели, для подъема и перемещения панели необходимо, по крайней мере, два человека. Не переносите дисплей с плоской панелью, держа ее за одну ручку или волоча панель за ручки.

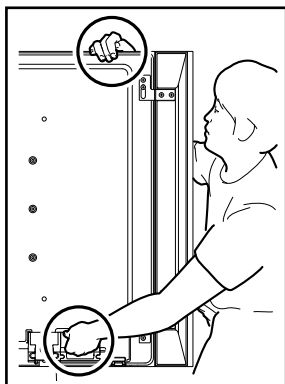

(KRP-600M)

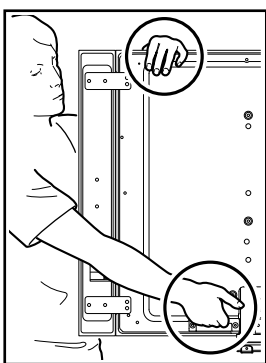
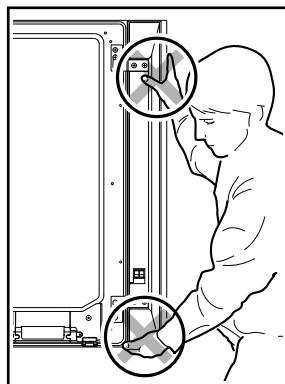

(KRP-500M)

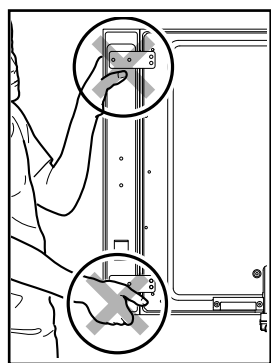

Примечания: Не используйте ручки для подвешивания дисплея с плоской панелью, или как крючки для предупреждения соскальзывания или опрокидывания панели после установки.

При перемещении дисплея с плоской панелью используйте ручки, придерживая верхнюю часть дисплея. Не используйте громкоговорители для удерживания веса дисплея, поскольку это может привести к тому, что они соскочат.

При установке в стойку и т.п. держите дисплей с плоской панелью. Не держите дисплей за громкоговорители или подставку.

2.5 Установка дисплея с плоским экраном

Дисплей с плоской панелью тонкий, но тяжелый, для установки или размещения панели необходимо, по крайней мере, два человека. В следующих разделах предлагаются инструкции для разных вариантов монтажа и крепления.

Крепление панели с использованием подставки

При использовании подставки выровняйте панель, чтобы предупредить ее опрокидывание. Используйте поставляемые с дополнительной опорой металлические крепежи и винты для крепления панели к стене или другим твердым опорным элементам.

Также можно купить крючки, шнуры и крепления у установщика или в местном специализированном магазине. Размер и прочность крепежей зависит от состава и толщины крепежной поверхности.

Рекомендованный крючок: Номинальный диаметр 8 мм, длина от 12 мм до 18 мм

Для крепления панели с помощью подставки, выполните следующие операции.

- 1) Прикрепите крючки к монтажным отверстиям на задней стороне панели.
- 2) Установите крепежи в стене или крепежном элементе.
- 3) Протяните шнур между крючками и крепежами.
- 4) Затяните шпагаты так, чтобы панель была закреплена, но не потеряла устойчивости.

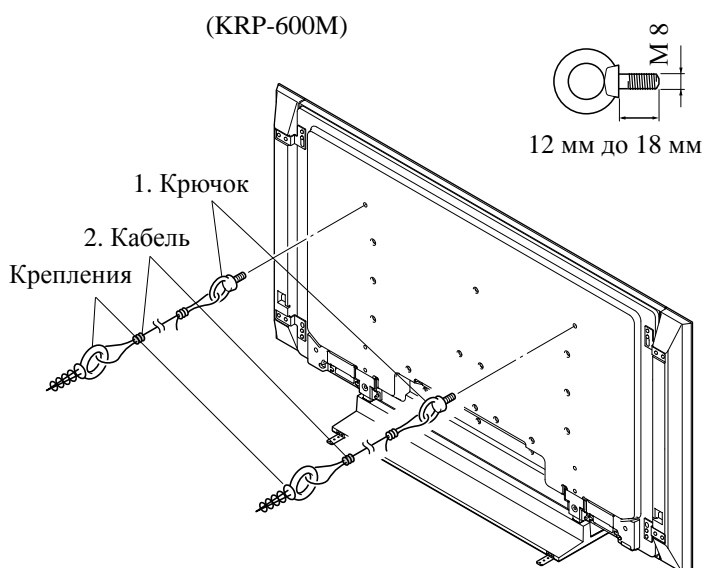

Чтобы выровнять дисплей с плоской панелью на столе или подставке используйте поставляемые с дополнительной опорой металлические крепежи и винты, а также имеющиеся в продаже винты для дерева. Шурупы для дерева предназначены для крепления металлических крепежей при установке на деревянной поверхности. Эти шурупы должны иметь номинальный диаметр 4 мм и длину не менее 20 мм.

Примечания: После закрепления панели не передвигайте стол.

Не используйте для шнура оголенные провода. Попадание шнура в вентиляционное отверстие на задней панели дисплея может привести к возгоранию или поражению электрическим током.

Для закрепления дисплея с плоской панелью выполните следующие операции.

- 1) Отметьте места для металлических крепежей и шурупов по заднему краю стола с помощью подставки панели для того, чтобы определить место установки.

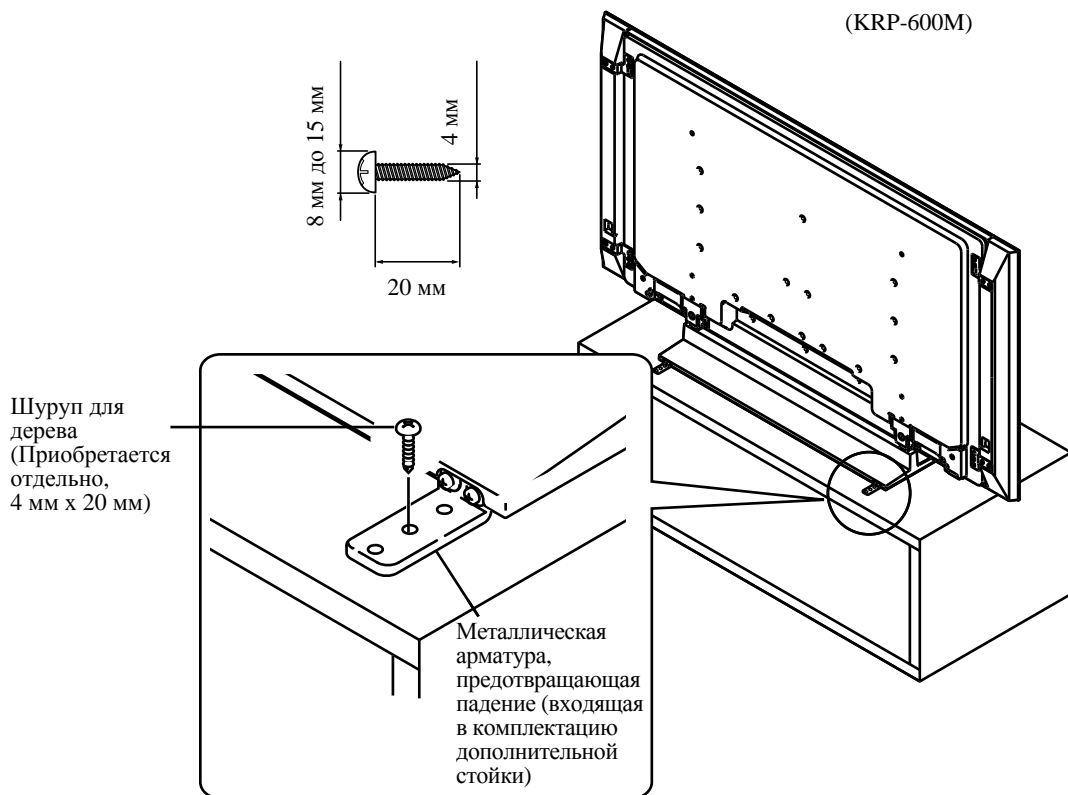

- 2) Просверлите отверстие в столе или крае подставки в отмеченных местах.
- 3) Поставьте панель на место, воспользовавшись помощью другого человека.
- 4) Для крепления металлической арматуры к столу используйте шурупы для дерева (не входят в комплектацию).

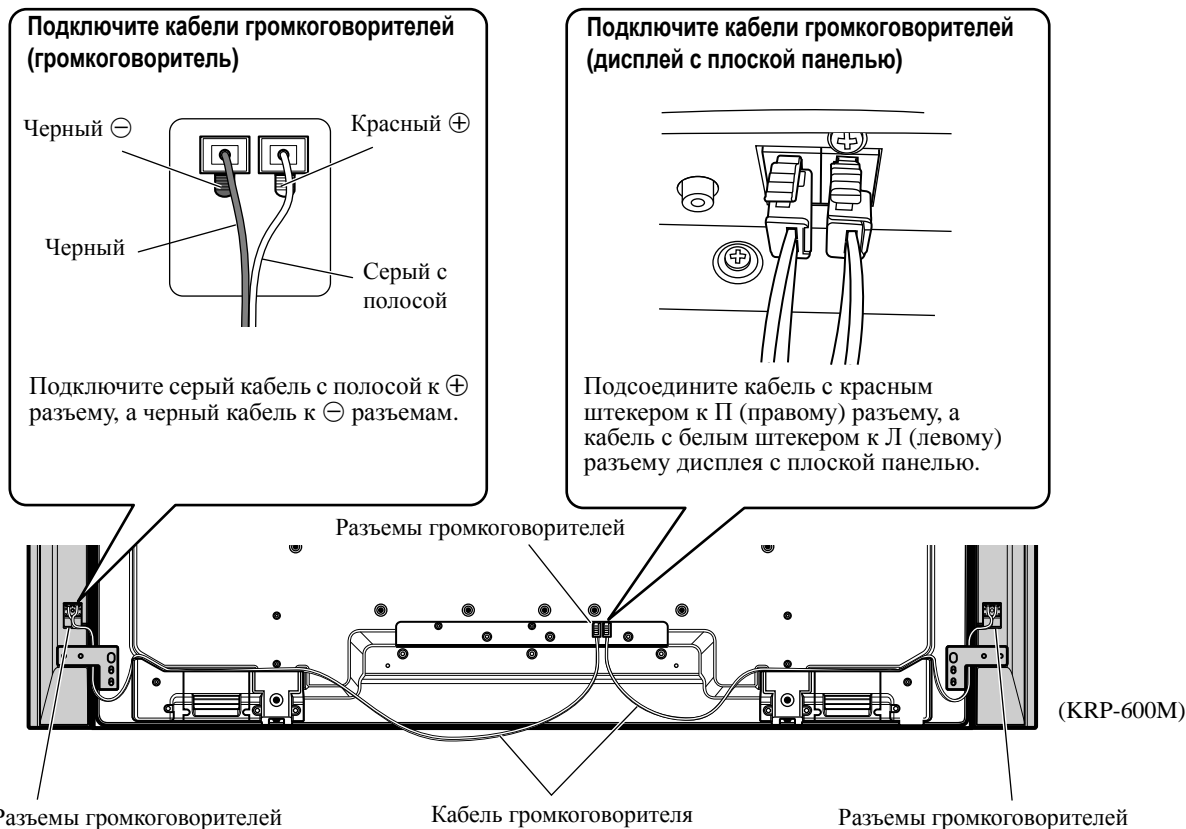

Как подключить кабели громкоговорителей (громкоговоритель)

Нажмите на прижимной рычаг и вставьте конец кабеля. Когда вы отпустите прижимной рычаг, он зажимает кабель громкоговорителя. Извлекая кабель, нажмите и удерживайте прижимной рычаг.



Как подключить кабели громкоговорителей (дисплей с плоской панелью)

Плотно вставьте кабель громкоговорителя в разъем громкоговорителя дисплея. Чтобы вытащить кабель громкоговорителя, нажмите на прижимной рычаг, затем вытащите кабель.

Прижимной рычаг

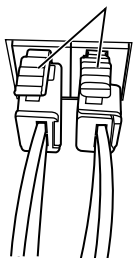

- Если вы вставите кабель громкоговорителя слишком глубоко, так, что изоляция коснется разъема громкоговорителя, возможно, что звука не будет. Вставьте его в разъем таким образом, чтобы был виден медный провод.
- Проследите за тем, чтобы концы кабелей громкоговорителей были надежно подсоединены к разъемам, слегка потянув за кабель после того, как он будет подключен. Ненадежное соединение может привести к выпадению звука или помехам.
- При коротком замыкании ⊕ и ⊖ кабелей из-за того, что проводящий провод был оголен, дисплей с плоской панелью будет подвержен излишней нагрузке, что может привести к перебоям в работе или неисправности.
- Неправильное подсоединение кабеля громкоговорителя к левым или правым разъемам дисплея с плоской панелью относительно полярности, может привести к недостаточным стерео звуковым эффектам, с неудовлетворительному звучанию низких частот или нестабильному звуковому образу.
- Не подключайте к разъемам громкоговорителей никаких других устройств кроме указанных громкоговорителей.
- Чрезмерное усилие, прилагаемое к кабелю громкоговорителя, может привести к неисправности подсоединения, пропаданию звука и/или повреждению штекера.
- Если штекер кабеля громкоговорителя отделится от кабеля громкоговорителя, проконсультируйтесь с продавцом.

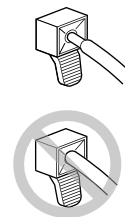

Примечания:

- Перед подключением громкоговорителей к дисплею с плоской панелью, отключите дисплей от сети. Подключение кабеля громкоговорителей в то время, когда включен в сеть сетевой кабель, может привести к неисправности или повреждению дисплея, в случае, если неизолированные провода кабеля коснутся другого оборудования. После подключения громкоговорителей подключите сетевой кабель в сеть.

2.6 Подключение других устройств (Цифровой видеомаягнитофон, радиоприемник, BD-рекордер и т.п.)

В зависимости от того, какое оборудование вы подключаете к дисплею с плоской панелью, используются разные порты дисплея. В следующих разделах рассказывается о том, как подключить оборудование, такое как DVD проигрыватель, видеомаягнитофон и т.д. к дисплею. Если ваше оборудование не указано, о подключении его см. в руководстве по эксплуатации к этому устройству.

Подключение DVD проигрывателя:

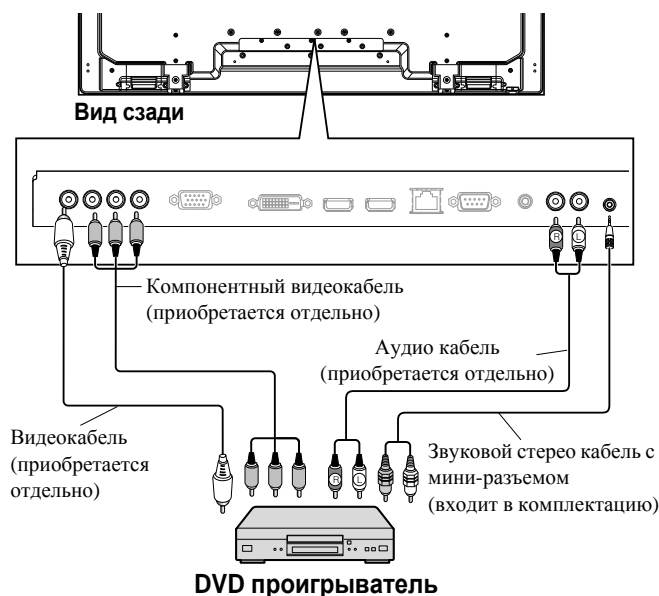

Используйте разъем ВХОД 2 при подключении DVD проигрывателя или другого аудиовизуального оборудования. Если в вашем DVD проигрывателе есть HDMI разъем, используйте его вместо выполнения видеоподключений. Подробнее об этом см. в руководстве по эксплуатации DVD проигрывателя.

Подключение DVI оборудования:

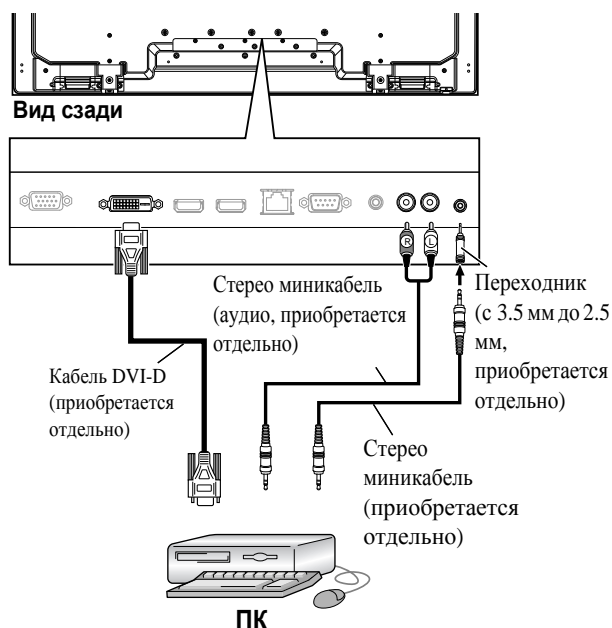

Используйте 24-штырьковый кабель DVI-D (только цифровой) для подключения ПК, имеющего разъем выхода DVI (цифровой RGB сигнал). После завершения подключений выполните экранные инструкции по настройке (стр. 56). ВХОД 4 поддерживает компоненты Microsoft "Plug & Play" (VESA DDC 2B). Подробнее о сигналах и отображении форматов, поддерживаемых ВХОДОМ 4, см. "9.2 Видео/ПК сигналы (HDMI/DVI/Компонентный/min D-Sub/Композитный)".

Подключение видеомagniтофона:

Подключение оборудования HDMI:

Вид сзади

Аудиокабель (приобретается отдельно)

Видеокабель (приобретается отдельно)

Звуковой стерео кабель с мини-разъемом (входит в комплектацию)

Видеомagniтофон

Для подключения видеомagniтофона или другого записывающего оборудования, используйте ВХОД 1. Подробнее об этом см. в руководстве по эксплуатации оборудования.

Вид сзади

HDMI совместимый кабель (HDMI кабель с маркировкой HDMI)

Оборудование HDMI

ВХОД 5 и ВХОД 6 – это терминалы HDMI. Подробнее см. “6.3 Использование входов HDMI”.

Подключение игровой приставки или видеокамеры:

Подключение ПК:

Вид сзади

Аудиокабель (приобретается отдельно)

Видеокабель (приобретается отдельно)

Звуковой стерео кабель с мини-разъемом (входит в комплектацию)

Видеокамера /игровая приставка

Используйте разъем ВХОД 1 при подключении игровой приставки, видеокамеры или другого аудиовизуального оборудования. Подробнее об этом см. в руководстве по эксплуатации игровой приставки или видеокамеры.

Вид сзади

Кабель RGB (приобретается отдельно)

Стереоминикабель (аудио, приобретается отдельно)

Переходник (с 3.5 мм до 2.5 мм, приобретается отдельно)

Стереоминикабель (приобретается отдельно)

Персональный компьютер

Используйте разъем ВХОД 3 (аналоговый RGB) для подключения компьютера (ПК). Подробнее об этом см. в руководстве по эксплуатации ПК.

2.7 Подключите сетевой кабель к дисплею

Установка ферритового сердечника

Для уменьшения помех установите прилагаемый ферритовый сердечник на конец кабеля питания со штекером, как показано на рисунке ниже. Используйте прилагаемый кабельный хомут для предотвращения скольжения ферритового сердечника по кабелю.

Если ферритовый сердечник уже установлен на кабель питания, не удаляйте его. Он должен быть всегда установлен. Если вы этого не сделаете, дисплей не будет удовлетворять обязательным стандартам CE.

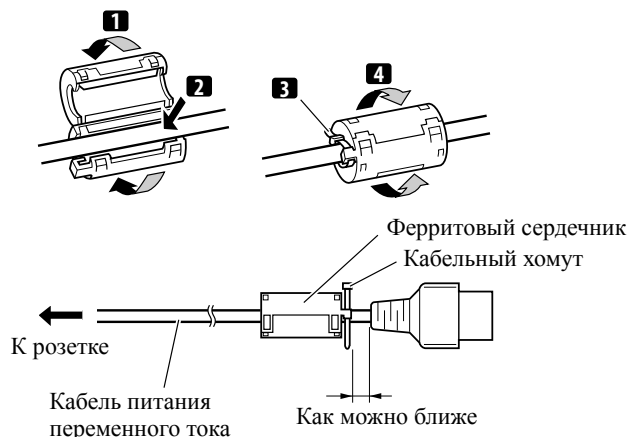

В последнюю очередь подключается сетевой кабель. Всегда подключайте сетевой кабель дисплея в трехконтактную розетку, убедившись в том, что кабель заземлен должным образом. Кабель включает фильтр защиты от помех, который уменьшает электрические помехи от розетки питающей сети.

Поскольку дисплей подключается в розетку питающей сети, некоторое количество энергии проходит через дисплей. Если дисплей с плоской панелью не будет использоваться в течение продолжительного периода времени, отключите его от сети. Отключение дисплея от сети увеличивает срок службы дисплея, а также экономит энергию. Подключите кабель к дисплею, но НЕ включайте его пока в сетевую розетку.

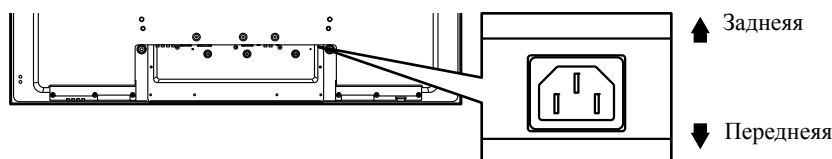

2.8 Проложите и затем свяжите сетевой кабель и кабели

После того, как дисплей с плоской панелью установлен, установите дополнительное оборудование на окончательное место. Проложите сетевой кабель, кабели дисплея и кабели других устройств в логической последовательности, которая работает для конкретного места. При прокладке кабелей обратите внимание на следующее:

- Доступ к трехконтактной (заземленной) сетевой розетке
- Расстояние для фильтра защиты от помех между дисплеем и розеткой
- Размещение кабелей под коврами или на через проходы

Кабельные зажимы, которые можно использовать повторно, предназначены для того, чтобы закреплять кабели на месте. Дисплей с плоской панелью имеет три отверстия (60-дюймовый: два отверстия) для установки кабельных зажимов на задней стороне панели. При необходимости используйте кабельные зажимы.

KRP-600M

Кабель громкоговорителя

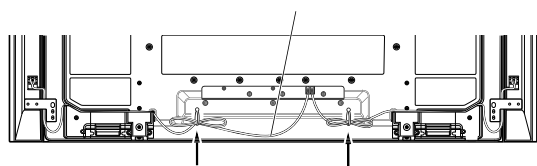

KRP-500M

Кабель громкоговорителя

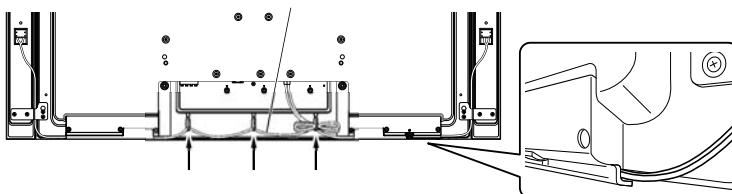

Для того, чтобы установить кабельные зажим, выполните следующие операции.

- 1) Проденьте ленту зажима через держатель и соберите кабель(и) кабельным зажимом.
- 2) Нажмите и удерживайте прижимной рычаг и вставьте крючок в соответствующее отверстие на задней стенке дисплея с плоской панелью.
- 3) Вытяните ленту зажима, чтобы зафиксировать кабели.

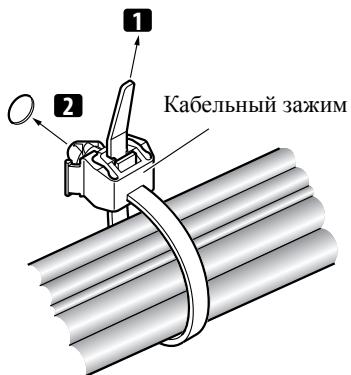

- 4) Убедитесь в том, что кабельный зажим надежно закреплен на дисплее.

Примечание: Избегайте заземлений или сдавливаний кабеля в местах проводки или стяжки кабелей.

Чтобы снять ленту зажима, потяните и удерживайте защелку, чтобы освободить ее.

Чтобы снять кабельный зажим, нажмите и удерживайте защелки, и затем вытащите его из отверстия.

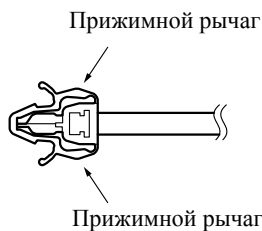
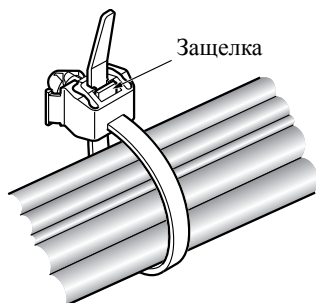

Примечание: Чем дольше стяжка остается на месте, тем выше вероятность повреждения кабеля. Чем старше стяжка, тем легче ее повредить при снятии, и использовать ее повторно будет невозможно.

3 Основные операции

В этой главе объясняются повседневные операции, такие, как включение дисплея с плоской панелью, используя Home Menu (Основное меню), User Menu (Пользовательское меню), и выполняя регулировку дисплея для просмотра в комнате. В последнем разделе этой главы представлены подсказки и советы, касающиеся новых характеристик дисплея с плоской панелью.

3.1 Включение/Выключение дисплея с плоской панелью

Дисплей с плоской панелью имеет три уровня активности: Вкл., Ожидание, и Выкл. Режим ожидания экономит энергию, но позволяет включить дисплей с пульта дистанционного управления. Дополнительные инструкции по использованию пульта дистанционного управления. Для управления дисплеем с плоской панелью кнопками боковой панели см. “1.2.1 Кнопки управления и многое другое на дисплее с плоской панелью” размещение кнопок.

Включение дисплея с плоской панелью

Для включения дисплея выполните следующие операции.

- 1) Включите сетевой кабель дисплея с плоской панелью в розетку с хорошим заземлением.
- 2) Для того, чтобы включить дисплей с плоской панелью нажмите любую из следующих кнопок.
 - Кнопка включения питания (⏻) на задней стенке дисплея внизу слева (см. стр. 7)
 - Кнопка STANDBY/ON на боковой (KRP-600M) или задней стенке (KRP-500M) дисплея (см. стр. 7)
 - Кнопка пульта дистанционного управления **MONITOR** (⏻) находится в верхнем левом углу (см. стр. 11)

На экране дисплея появляется изображение.
- 3) Убедитесь в том, что горит голубой индикатор питания (ON).

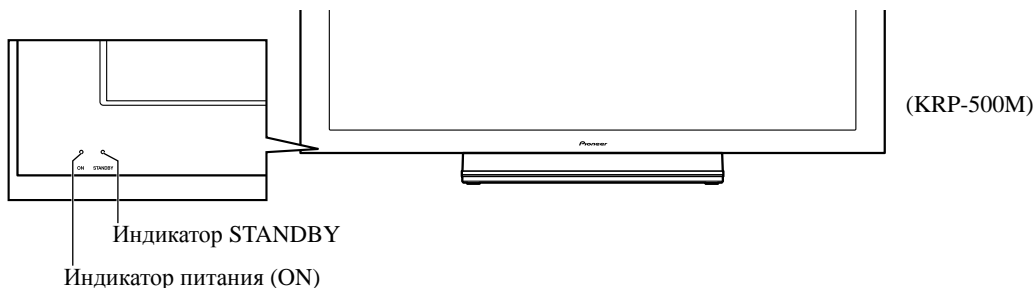

*Примечание: В режиме ожидания, при нажатии на кнопку пульта дистанционного управления **MONITOR** (⏻) включается дисплей с плоской панелью.*

Выключение дисплея с плоской панелью

Выключение дисплея с плоской панелью означает выход в режим ожидания, когда все характеристики еще работают или это может означать отключение питания от дисплея. Если только вы не собираетесь использовать дисплей с плоской панелью в течении продолжительного периода времени, оставляйте его в режиме ожидания.

Примечание: В режиме ожидания или при отключении питания, дисплей продолжает потреблять некоторое количество энергии пока дисплей подключен к сети.

Чтобы перевести дисплей в режим ожидания, выполните следующие операции.

- 1) Нажмите на пульте дистанционного управления кнопку **MONITOR** (⏻).
- 2) Убедитесь в том, что горит красный индикатор STANDBY.

В таблице справа представлены примеры того, как горят индикаторы. Обратите внимание на индикаторы на передней стенке дисплея, чтобы проверить статус питания.

Индикатор питания	Индикатор STANDBY	Статус дисплея с плоской панелью
●	●	Сетевой кабель дисплея отключен или подключен, но кнопка включения питания дисплея с плоской панелью (⏻) выключена
☀	●	Питание включено, ожидается активация
●	☀	Дисплей в режиме ожидания

Примечание: Выбор Авто, Высокий, Средний и Низкий. При выборе Авто происходит переключение уровня яркости индикатора между Высоким, Средним и Низким, чтобы подобрать уровень яркости в зоне просмотра. См. “4.2.2 Отрегулируйте яркость индикатора питания”.

3.2 Программирование дисплея с плоской панелью

Чтобы использовать преимущества некоторых встроенных функций, выберите источник ввода, язык и настройте качество изображения. В разделе ниже рассказано, как использовать Основное меню и упростить Пользовательское меню для каждой опции программирования.

3.2.1 Выбор источника входа

При выборе источника входа обратите внимание на то, чтобы внешний источник был правильно подключен к входным разъемам на задней стенке дисплея с плоской панелью. При выборе источника входа следуйте следующим инструкциям.

Нажмите **INPUT** (кнопки **1** по **6**) на пульте дистанционного управления.
Соответствующий номер разъема/порта выбирается как источник входа.

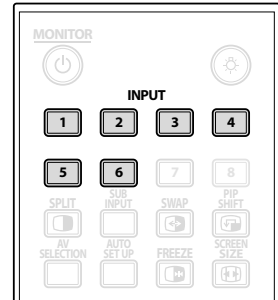

3.2.2 Познакомьтесь с Home Menu (Основное меню)

Home Menu - это основное меню дисплея с плоской панелью. Большинство команд и настроек программируется из этого меню. В следующем разделе описаны обычные методы для работы с меню дисплея. Конкретная процедура для каждой функции меню приведена на соответствующих страницах.

- 1) Для выхода в основное меню нажмите **HOME MENU** на пульте дистанционного управления.
- 2) Используйте стрелки Вверх/Вниз (↑/↓) для выделения пункта меню.
- 3) Используйте стрелки Влево/Вправо (←/→) для перемещения по опциям в пункте меню.
- 4) Выделите выбранную опцию меню.
- 5) Нажмите **ENTER**, чтобы зафиксировать изменения.
- 6) Нажмите **RETURN** для возврата к предыдущей странице меню/подменю, если изменяете более чем одну опцию.
- 7) Нажмите **HOME MENU** еще раз для выхода из экрана меню.

Пульт дистанционного управления

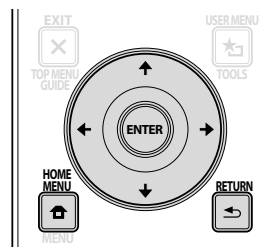

Экран Home Menu

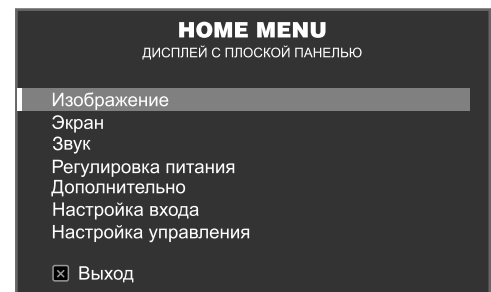

В таблице ниже представлена схема Home Menu.

Home Menu	Стр.	Опция
Изображение	35	Выбор AV
	39	Контрастность
	39	Яркость
	39	Цвет
	39	Оттенок
	39	Резкость
	41	Цветовая температура
	39	Красный
	39	Зеленый
	39	Синий
	42	Гамма
	42	Профессионал. настр.
	30	Сброс
Экран	57	Автонастройка
	29	Г.положение
	29	В.положение
	57	Частота
	57	Фаза
	37	Авт.масштабирование
	40	Боковая маска
	41	Сброс

Home Menu	Стр.	Опция
Звук	31	Высокие частоты
	31	Низкие частоты
	31	Баланс
	31	Громкость сабвуфера
	31	Сброс
Регулировка питания	33	Экономия энергии
	49	Управление питанием
	49	Нет сигнала выкл
49	Нет операции выкл	
Дополнительно	27	Language
	32	Заданный приоритет
	32	Рег. синего СД
	33	Орбитер
	33	Видеосигнал
	32	Уст.продлен.ресурса
	28	Датчик освещенн.
	48	Обнаружение PIP
Настройка входа	56	Настройка входа 1/2
	56	Настройка входа 2/2
Настройка управления	68	Установка IP-управления
	62	Установка KURO LINK
	73	Серийная установка

3.2.3 Использование упрощенного User Menu (Пользовательское меню)

Чтобы выбрать упрощенное меню, User Menu (Пользовательское меню) предлагает быстрый доступ к наиболее часто используемым меню/подменю.

Нажмите **USER MENU** на пульте дистанционного управления. О реальных операциях см. “3.2.2 Познакомьтесь с Home Menu (Основное меню)”. В странице ниже показаны имеющиеся меню.

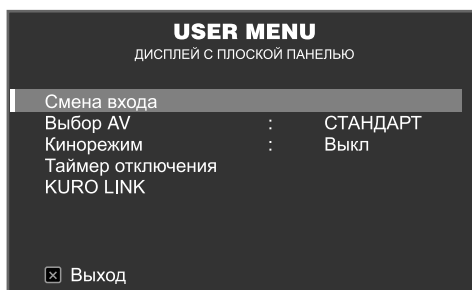

Экран User Menu

User Menu	Функции
Смена входа	переключает внешние источники входа
Выбор AV	выбор из восьми режимов просмотра в зависимости от изображения (см.стр. 35)
Кинорежим	воспроизведение изображений и источников фильма с качеством кинотеатра (см. стр. 42)
Таймер отключения	переводит дисплей в режим ожидания по истечении установленного времени (см. стр. 34)
KURO LINK	управление подключенного оборудования с пульта дистанционного управления через HDMI (см. стр. 60)

3.2.4 Установка Языка

По умолчанию, язык меню - английский. Чтобы установить другой язык для меню и экранной информации, выполните следующие операции.

1) Выбор *Language* через меню *Дополнительно*.

Language	:	Русский
Заданный приоритет	:	Выкл
Рег.синего СД	:	Низкий
Орбитер	:	Выкл
Видеосигнал	:	Выкл
Уст.продлен.ресурса	:	Нет
Датчик освещенн.	:	Выкл
Обнаружение РІР	:	Авто

2) Выберите язык из подменю.

3) Нажмите **HOME MENU** для выхода из меню.

4 Основные настройки изображения и звука

В этой главе вы познакомитесь с опциями основных настроек вашего дисплея с плоской панелью.

4.1 Настройка качества изображения

В вашем дисплее с плоской панелью есть много возможностей настройки изображения по вашему усмотрению. В этом разделе представлены основные настройки, но подробнее об изменениях видео см. “5 Дополнительные опции настройки изображения”.

4.1.1 Настройка изображения под освещение в комнате

Дисплей с плоской панелью распознает количество света в комнате и автоматически выполняет настройку яркости экрана для получения оптимального изображения. Для комнаты с ярким освещением требуются более яркие краски, чтобы изображение было ясным, в то время как для комнаты с приглушенным освещением для изображения можно использовать более мягкими цветами.

Заводская установка дисплея - отключенный датчик комнатного освещения. В следующем разделе представлены инструкции по включению/отключению датчика комнатного освещения.

Датчик освещения комнаты

Для отключения/включения датчика освещения комнаты, выполните следующие операции.

- 1) Доступ к опции *Датчик освещенн.* можно получить через меню *Дополнительно*.

Language	:	Русский
Заданный приоритет	:	Выкл
Рег.синего СД	:	Низкий
Орбитер	:	Выкл
Видеосигнал	:	Выкл
Уст.продлен.ресурса	:	Нет
Датчик освещенн.	:	Выкл
Обнаружение PIP	:	Авто

- 2) Выберите *Вкл* (или *Выкл*) из подменю.
- 3) Нажмите **HOME MENU** для выхода из меню.

4.1.2 Общая настройка изображения (Видео)

Инструкции ниже применимы ко всем выборам AV за исключением ОПТИМАЛЬНО и ДИНАМИЧНЫЙ. Если установлена опция просмотра ОПТИМАЛЬНО, дисплей с плоским экраном автоматически настраивает изображение на наилучшим образом. Если вы предпочитаете опцию просмотра ДИНАМИЧНЫЙ, см. “5.1 Выберите опцию AV (Видео, Игра и т.д.)”.

Для выполнения стандартных настроек изображения, выполните следующие операции.

- 1) Нажмите **HOME MENU**.
- 2) Выберите *Изображение* в основном меню.
Используйте кнопки со стрелками для того, чтобы выделить опцию и затем, нажмите ENTER.

3) Выберите пункт настройки.

В примере ниже рассматривается настройка контрастности.



4) С помощью кнопок со стрелками (←/→) установите нужный уровень контрастности.



5) Нажмите **HOME MENU** еще раз для выхода из меню.

Положение кадра изображения

Для каждого источника входа сохраняются настройки изображения для просмотра с данного источника. Несмотря на то, что для большинства экранов возможно выполнение изменения положения, если установлен экран Поточечно, меню Положение недоступно. Также, в зависимости от отображаемого видео, положение изображения может остаться неизменным даже после настройки.

Для настройки изображения по горизонтали и вертикали, выполните следующие операции.

1) Получите доступ к опции *Г.положение* или *В.положение* через меню *Экран*.

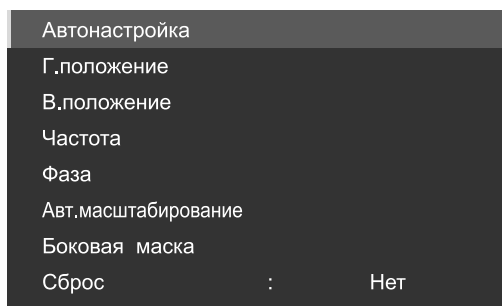

2) С помощью кнопок со стрелками отрегулируйте положение по вертикали и/или горизонтали.

3) Нажмите **HOME MENU** для выхода из меню.

Восстановление изображения по умолчанию

После выполнения многочисленных настроек, отменить неудачные установки может быть трудно. Для восстановления установок изображения по умолчанию, выполните следующие операции.

- 1) Получите доступ к опции *Сброс* из меню *Изображение*.
- 2) Нажмите **ENTER** для продолжения сброса изображения.
- 3) С помощью кнопок со стрелками выберите *Да*.
- 4) Нажмите **ENTER**.

Все настройки изображения возвращаются к первоначальным установкам по умолчанию.

4.1.3 Сравнение изображений при выполнении настройки изображения

Настраивая изображение, посмотрите на общее изменение изображения, по очереди настраивая каждый параметр или опцию. Многочисленные небольшие настройки позволяют добиться наилучшего изображения для зоны просмотра. При изменении каждой опции сравнивайте результат с предыдущим изображением. В этом разделе представлены замечания по настройкам и этапы настройки изображения.

Каждый параметр/опция должны настраиваться отдельно. Например, если нужно настроить две опции в Выбор AV, СТАНДАРТ и КИНОФИЛЬМ, измените/сравните одну опцию, затем сохраните предпочтительные настройки, прежде, чем перейти к следующей опции. Ниже представлены рекомендации по настройке изображения.

- Выполнить настройку можно во время нахождения в экране *После*. При попытке выполнить настройку в экране *Перед* появляется предупреждающее сообщение.
- Переключайтесь на настройку другого параметра/опции только из экрана *После*. Находясь в экране *Перед* при выборе другой опции, данные экрана *Перед* будут потеряны.
- При выходе, опция из экрана *Перед* сохраняется на месте предыдущих данных в памяти и кнопка отключается.
- При выходе, опция из экрана *После* сохраняется на месте новых данных в памяти и кнопка отключается.
- Перемещение /изменение параметра/опции Выбор AV сохраняет настройки опции в памяти (кнопка продолжает работать).

Выполните представленные ниже операции для настройки опций для получения изображения предпочтительного качества.

- 1) Нажмите **HOME MENU**.
- 2) Выберите *Изображение* в основном меню.
Используйте кнопки со стрелками для того, чтобы выделить опцию, и затем нажмите ENTER.
- 3) Выберите опцию.
- 4) Выберите **USER MENU** во время показа на экране меню настройки.
На экране появляется слово “Перед” с изображением без выполненных настроек.
- 5) Нажмите **USER MENU** еще раз.
*Появится настроенное изображение и слово “Перед” пропадает.
При нажатии на **USER MENU** происходит переключение между изображениями Перед и После.*
- 6) Повторите этапы от 3 до 5 для настройки опций другого изображения.
- 7) Нажмите **HOME MENU** для выхода из меню.

Примечания: Если в течение 60 секунд вы не выполните никакого выбора, меню автоматически закрывается и текущие установки сохраняются в памяти.

“Перед” отменяется, если:

- Нажимается кнопка **STANDBY/ON, INPUT, SWAP** или **AV SELECTION**
- сигнал входа изменяется

Для выхода из меню без сохранения изменений, переключитесь в экран *Перед*, затем нажмите **HOME MENU**.

4.1.4 Общие настройки Звука (аудио)

Многие предпочитают более низкие частоты звука при просмотре фильмов или музыкальных видео с источников AV или ТВ. Другие предпочитают более сбалансированный звук. Для настройки звука по вашему желанию, выполните следующие инструкции.

- 1) Выберите *Звук* в Home Menu.
- 2) Выберите опцию для настройки.

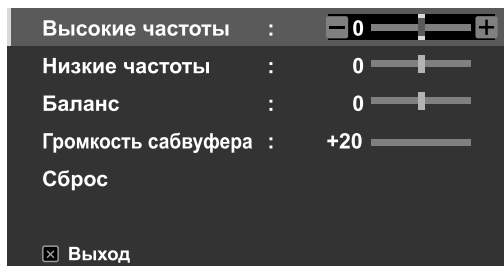

- 3) Используйте кнопки со стрелками влево/вправо (←/→) для настройки этой опции.

Опция	Левая кнопка	Правая кнопка
Высокие частоты	ослабление звука	усиление звука
Низкие частоты	ослабление звука	усиление звука
Баланс	переключение аудиобаланса влево	переключение аудиобаланса вправо
Громкость сабвуфера	ослабление уровня звука на входе	усиление уровня звука на входе

Восстановить настройки звука по умолчанию

Для восстановления установок по умолчанию для звука, выполните следующие операции.

- 1) Выделите *Сброс* в меню *Звук*.
- 2) Нажмите **ENTER** для продолжения сброса настроек звука.
Появляется экран подтверждения с вопросом о необходимости возврата к заводским установкам.
- 3) С помощью кнопок со стрелками выберите *Да*.
- 4) Нажмите **ENTER** для восстановления всех настроек звука на оригинальные настройки по умолчанию.
- 5) Нажмите **EXIT** для выхода из меню.

4.2 Система удобного запуска “Smart Start” для новых владельцев

Большинство функций дисплея с плоской панелью упрощают ее использование, а также делают его более экологически чистым. В данном разделе описано, как продлить срок службы дисплея посредством более эффективного энергопотребления. Мы рекомендуем использовать все описанные ниже функции для упрощения использования, улучшения качества и продления срока службы дисплея.

4.2.1 Увеличение срока службы дисплея

Эта функция предлагает рациональный способ увеличения срока службы дисплея. На дисплее с плоской панелью есть опция Установок продления ресурса. Активация этой опции приводит к тому, что автоматически выбираются несколько различных функций, которые могут увеличить срок службы вашего дисплея и помогают уменьшить появление повторного изображения или прожигания. Для установки этой опции выполните следующие операции.

- 1) Получите доступ к опции *Уст.продлен.ресурса* через меню *Дополнительно*.
Появится экран подтверждения.
- 2) Выберите *Да* в подменю.
Автоматически вводятся следующие настройки:
 - *Авт. масштабирование: Расширение*
 - *Боковая маска - Обнаружение: Режим 1*
 - *Орбитер (Для источника аудио/видео): Режим 1*
 - *Орбитер (Для источника ПК): Режим 1*
 - *Экономия энергии: Режим 1*
 - *Выбор AV: OPTIMUM (только если первоначально был установлен DYNAMIC)*
- 3) Нажмите **HOME MENU** для выхода из меню.

4.2.2 Отрегулируйте яркость индикатора питания

Вы можете отрегулировать яркость индикатора включения питания, в зависимости от уровня яркости зоны просмотра. При выборе *Auto* происходит переключение уровня яркости индикатора между *Высокий*, *Средний* и *Низкий*, чтобы подобрать уровень яркости в зоне просмотра. Чтобы выполнить настройку для индикатора выполните инструкции ниже.

- 1) Получите доступ к опции *Рег.синего СД* через меню *Дополнительно*.
- 2) Выберите *Авто*, *Высокий*, *Средний* или *Низкий* из подменю.
- 3) Нажмите **HOME MENU** для выхода из меню.

4.2.3 Настройка приоритетного входа

С назначенным приоритетным входом дисплей с плоской панелью автоматически переключается на этот вход при поступлении сигналов. Чтобы выполнить настройку для приоритетного входа, выполните инструкции ниже.

- 1) Получите доступ к опции *Заданный приоритет* через *Дополнительно* меню.
- 2) Выберите *Авто* в подменю.
- 3) Выберите нужный вход.
Получение другого сигнала на других входах приводит к тому, что выбранный вход автоматически переключается на новый вход. После изменения входа предыдущий вход не сохраняется даже если сигнал на входе пропадает.
- 4) Нажмите **HOME MENU** для выхода из меню.

4.2.4 Включение изображения Орбитер

Функция Орбитер-это встроенная характеристика защиты от прожигания. Орбитер слегка изменяет положение изображения во время отображения на экране.

Для активации Орбитера выполните следующие операции.

- 1) Получите доступ к опции *Орбитер* в меню *Дополнительно*.
- 2) Выберите *Режим 1*, *Режим 2* или *Выкл.*
 - *AV источник режим 1*: для любого режима экрана кроме *Поточно*
 - *AV источник режим 2*: для всех имеющихся режимов экрана
 - *ПК источник режим 1*: для включения орбитера
 - *ПК источник режим 2*: для нормального отображения текста/символов
- 3) Нажмите **HOME MENU** для выхода из меню.

Примечание: Самые дальние края изображения могут быть скрыты время от времени, т.к. положение изображения смещается. Также, когда функция Орбитер установлена в Режим 1 или Режим 2, изображение может слегка выпасть из экрана.

4.2.5 Периодическое переключение видео шаблона хранителя экрана

Функция видео шаблона делает экран белым, что помогает уменьшить появление вторичных изображений или прожигания. Когда включен видеотемплатон, доступны только кнопки пульта дистанционного управления **MONITOR** (⏻) и кнопки дисплея **STANDBY/ON**. Дисплей автоматически переключается в режим Standby через час после запуска Видеосигнала. Для отмены экрана Видеосигнала нажмите кнопку **MONITOR** (⏻) на пульте дистанционного управления или нажмите кнопку **STANDBY/ON** на дисплее.

Для включения экрана Видеосигнала выполните следующие операции.

- 1) Получите доступ к опции *Видеосигнал* в меню *Дополнительно*.
Появится экран подтверждения.
- 2) Выберите *Начать* в подменю.
На экране появится видеотемплатон.
- 3) Оставьте дисплей с видеотемплатоном как минимум на час.

Примечание: Таймер видеосигнала имеет приоритетное значение по сравнению с опциями Таймер отключения, и Нет сигнала выкл и Нет операции выкл (Управление питанием).

4.2.6 Включение режима Экономия энергии для уменьшения потребления энергии

Опция экономии энергии уменьшает яркость изображения и уменьшает потребление энергии. Рекомендованные настройки, режим 1 продлевает срок службы дисплея при сохранении минимального потребления энергии.

Выполните следующие операции для активации опции экономия энергии.

- 1) Получите доступ к опции *Экономия энергии* через *Регулировка питания* меню.
- 2) Выберите опцию из подменю *Экономия энергии*.

Опция	Описание
Выкл	Нет эффекта
Режим 1	потребление меньше энергии, чем в Стандарт
Режим 2	потребление меньше энергии, чем в Режим 1
Изображен.выкл	включает режим Изображен.выкл при закрывании основного меню с этой выбранной опцией

- 3) Нажмите **HOME MENU** для выхода из меню.

Примечание: Для отключения экрана выберите опцию Изображен.выкл.

4.2.7 Включение Таймера отключения

Для экономии энергии и увеличении срока службы дисплея с плоской панелью, попробуйте использовать таймер автоматического отключения для случаев, когда дисплей будет случайно оставлен включенным. Таймер отключения устанавливает дисплей в режим Standby по истечении заданного времени. Таймер отключения предлагает временные интервалы в 30, 60, 90, или 120 минут. Когда до времени отключения по таймеру остается пять минут, на экране каждую минуту до отключения по таймеру появляется напоминание.

Чтобы выполнить настройку таймера автоматического отключения, выполните следующие операции.

- 1) Нажмите **USER MENU**.
- 2) Выберите *Таймер отключения* в User Menu (Пользовательское меню).
- 3) Выберите нужный период времени.
Выберите значения между 30 минутами и двумя часами (120 минутами).
- 4) Нажмите **USER MENU** еще раз для выхода из меню.

Примечание: Если установлен таймер отключения, в верхней части меню появляется, “Остается --- мин”. Таймер видеосигнала имеет приоритет по отношению к таймеру энергосберегающего режима. Когда включен таймер видеосигнала, таймер энергосберегающего режима не работает. О видеошаблоне говорилось выше в данном разделе этого руководства.

5 Дополнительные опции настройки изображения

Чтобы максимально использовать все преимущества, предлагаемые дисплеем с плоской панелью, ознакомьтесь с данной главой, в которой описаны характеристики и функции, которые оптимизируют качество изображения. Большинство разделов касаются настройке изображения, звука и размещения экранов/пунктов меню, а в остальных разделах предлагаются опции управления питанием. Применяйте эти настройки в большей или меньшей степени по вашему желанию.

5.1 Выберите опцию AV (Видео, Игра и т.д.)

Точно также как назначение датчика освещения в комнате, опции AV или Выбор зависит от яркости окружения и кинофильма на экране. Изображение идет либо от источника AV, либо с ПК. Оба источника будут рассмотрены ниже.

Сделайте выбор из семи AV выборов для того, чтобы получить наилучшее изображение от внешнего источника AV. Для выбора источника AV используйте либо дистанционное управление, либо Home Menu (Основное меню). Для ПК перейдите к “5.1.3 Выбор источника ПК”.

Если источник AV - это Game Control, выберите ИГРА, подробную информацию вы найдете в “5.1.4 Установка дисплея для распознавания игровой приставки”.

5.1.1 AV источник с пульта дистанционного управления

Выполните следующие инструкции для настройки выбора для AV источника.

- 1) Нажмите **AV SELECTION** на пульте дистанционного управления.
Появится текущий выбор AV.
- 2) Нажмите **AV SELECTION** еще раз, до того, как с дисплея пропадет отображаемый режим.
При каждом нажатии опции изменяются в показанном ниже порядке.

Выбор AV	Описание
ОПТИМАЛЬНО	автоматически настраивает качество изображения с учетом уровня яркости в зоне просмотра
СТАНДАРТ	для изображений с высокой детализацией, просматриваемых при нормальной освещенности
ДИНАМИЧНЫЙ	для очень резких изображений с максимальной контрастностью, но невозможностью ручной настройки качества изображения
КИНОФИЛЬМ	для кинофильмов
ИДЕАЛЬНЫЙ	отражает входящие сигналы с максимальной достоверностью, например для проверки материала изображения
СПОРТ	для спортивных программ
ИГРА	яркость изображения снижена для облегчения просмотра
ПОЛЬЗОВАТ.	позволяет при желании изменять настройки (настройка режима для каждого источника входа)

- 3) Позволяет убрать экран выбора AV.
Когда экран с меню пропадает, дисплей блокируется в последней опции просмотра.

5.1.2 Выберите источник AV в Home Menu (Основное меню)

Еще один способ выбора AV - это использования Home Menu (Основное меню).

Выбор AV, ОПТИМАЛЬНО, автоматически настраивает максимально лучшее качество изображения для выбранного источника и зоны просмотра.

ДИНАМИЧНЫЙ блокирует ручную настройку отдельных опций. Установка ДИНАМИЧНЫЙ блокирует Контрастность, Яркость, Цвет, Оттенок, Резкость и Сброс. Недоступные опции затемнены в меню.

Для выбора источника AV в Home Menu (Основное меню) выполните следующие операции.

- 1) Получите доступ к опции *Выбор AV* в меню *Изображение*.
- 2) Выберите опцию в подменю.

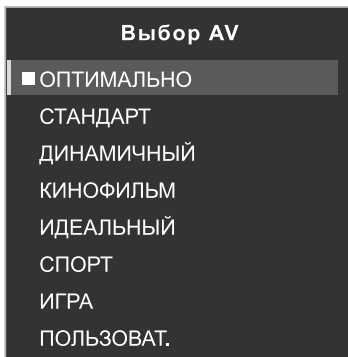

Если выбрано ОПТИМАЛЬНО изображения воспроизводятся по информации, полученной с датчика освещенности в комнате.

- 3) Нажмите **HOME MENU** для выхода из меню.

5.1.3 Выбор источника ПК

Для получения наилучшего изображения с ПК, сделайте выбор между двумя Выборам AV. Имеются следующие опции:

- СТАНДАРТ: для изображений с высокой детализацией, просматриваемых при нормальной освещенности
- ПОЛЬЗОВАТ.: позволяет изменять настройки для каждого источника входа

5.1.4 Установка дисплея для распознавания игровой приставки

При подключении игровой приставки к вашему дисплею с плоской панелью, используйте функцию Игра для установки предпочтений к качеству изображения или функциональности.

Для сохранения предпочтений Игры на дисплее выполните следующие операции.

- 1) Получите доступ к опции *Профессионал. настр.* в меню *Изображение*.
- 2) Выберите *Другие* в меню *Профессионал. настр.*
- 3) Выберите *Предп.управл.игр.* в подменю.
- 4) Выберите *Вкл* (предпочтительное функционирование) или *Выкл* (предпочтительное качество изображения).
- 5) Нажмите **HOME MENU** для выхода из меню.

Для активации опции *Предп.управл.игр.*, установите Выбор AV на ИГРА и используйте внешний вход (если только источник сигнала идет с ПК). Когда на экране появляется меню источника ПК, опция *Предп.управл.игр.* игнорируется. Также, опция *Предп.управл.игр.* для работы (вкл) игнорируется во время мультиэкранного просмотра (см. “5.4 Просмотр в Полиэкрane”) и изображение “замораживается” (см. “5.5 Стоп-кадр”).

5.2 Настройка определенных элементов изображения

Плазменная технология предлагает самое лучшее качества изображения, доступное сегодня. Однако зона просмотра/окружение и личные предпочтения оказывают влияние на качество изображения. В этом разделе предлагаются способы настройки изображения для получения оптимальных результатов.

5.2.1 Выберите размер экрана (Автоматический или Ручной)

Автоматическое масштабирование

Дисплей с плоской панелью может автоматически выбирать соответствующий размер экрана при получении сигнала с HDMI устройства. Для того, чтобы выполнить автоматическое масштабирование, выполните следующие операции.

- 1) Получите доступ к опции *Авт.масштабирование* в меню *Экран*.
- 2) Выберите *Естественный* или *Расширение* из подменю.

Опция	Описание
Выкл	отключает функцию Автоматическое масштабирование
Естественный	регулирует изображение по размеру экрана
Расширение	увеличивает и отображает изображение в формате 4:3 на полном широкоформатном экране

- 3) Нажмите **HOME MENU** для выхода из меню.

Примечание: Если видеосигнал не содержит информации о пропорции, функция автоматического масштабирования недоступна.

Ручное масштабирование

Вручную выберите соответствующий размер экрана если изображение не появляется в нужном формате. Найдите в меню правильный размер экрана для определенного видеосигнала.

Доступные размеры экрана зависят от типа входного сигнала. Во время просмотра видеоконтента нажмите на пульте дистанционного управления **SCREEN SIZE** для выбора масштаба из Авто, ПОЛНЫЙ, Поточечно, МАСШТАБИРОВАНИЕ, КИНОЭКРАН, 4:3, ШИРОКИЙ, ШИРОКИЙ1, ШИРОКИЙ2, ПОЛНЫЙ 14:9 и КИНОЭК.14:9. Во время просмотра видео с другого источника входа свободно изменяется размер экрана. Auto возможно при получении HD изображений.

В таблице ниже показана информация, касающаяся того, как появляется экран для каждой опции.

Опция AV	Описание
Авто	добавляет боковые маски и отображает изображение на полный экран при обнаружении HD изображения с боковыми масками (См. <i>Обнаружение масок</i> на стр. 40)
ПОЛНЫЙ (ПОЛНЫЙ 14:9)	сжимает изображения до формата 16:9 (14:9)
Поточечно	на экране отображается количество пикселей, соответствующее входному сигналу (доступно только для сигналов 1080i или 1080p)
МАСШТАБИР.	вверху и внизу некоторых изображений формата 16:9 letterbox могут появиться полосы
КИНОЭКРАН КИНОЭК.14:9	вверху и внизу некоторых изображений формата 14:9 letterbox могут появиться полосы (возможно только для SD сигналов)
4:3	с каждой стороны появляются боковые полосы
ШИРОКИЙ	изображение постепенно растягивается в стороны (возможно только для SD сигналов)
ШИРОКИЙ1	изображение постепенно растягивается в стороны (возможно только для HD сигналов)
ШИРОКИЙ2	изображение равномерно растягивается в стороны (возможно только для HD сигналов)
Опция ПК	Описание
4:3	заполнение без изменения пропорции входного сигнала
ПОЛНЫЙ	показывает изображение с пропорциями 16:9

При выборе ШИРОКИЙ1 или ШИРОКИЙ2, изображения с высоким разрешением (HD) или меню могут уйти с края экрана. Если изображение или меню оказываются обрезанными или кадрированным, измените опцию на ПОЛНЫЙ.

Избегайте показа сигналов, которые заполняют только часть экрана. Изображения, которые не могут заполнить весь экран могут привести к появлению временных или постоянных остаточных изображений, в зависимости от частоты и продолжительности. Например, HD изображения с боковыми масками (контент в пропорции 4:3) могут привести к неравномерному износу плазменных элементов. Если боковые маски появляются вокруг изображений вещания, после того, как фильм или программа закончились, переключитесь в режим полноэкранного видеофильма. Это поможет сбалансировать износ плазменных элементов дисплея и защитить от появления остаточных изображений. Подробную информацию о Масках см. “5.3.1 Настройка маски экрана (черные полосы по бокам)”.

Примечание: Не все видеосигналы допускают выбор масштаба.

5.2.2 Правильное изображение для AV или ПК источника

Несмотря на то, что настройка изображения зависит от ваших личных предпочтений, зачастую, источник вызывает нежелательные изменения изображения. Ваш дисплей с плоским экраном предлагает различные опции настройки.

Источник аудио/видео

Опция	Левая стрелка	Правая стрелка
Контрастность	уменьшение контрастности	увеличение контрастности
Яркость	уменьшение яркости	увеличение яркости
Цвет	уменьшение интенсивности цвета	увеличение интенсивности цвета
Оттенок	красноватый оттенок кожи	зеленоватый оттенок кожи
Резкость	уменьшение резкости	увеличение яркости
Цветовая температура	настройка белого тона по вашему предпочтению	
Гамма	настройка баланса ярких и темных участков изображения	

Источник ПК

Опция	Левая стрелка	Правая стрелка
Контрастность	уменьшение контрастности	увеличение контрастности
Яркость	уменьшение яркости	увеличение яркости
Красный	ослабление цвета	усиление цвета
Зеленый	ослабление цвета	усиление цвета
Синий	ослабление цвета	усиление цвета

Для корректировки изображения с AV источника или источника ПК выполните следующие операции.

- 1) Нажмите **HOME MENU**.
- 2) Выберите *Изображение* в основном меню.
Используйте кнопки со стрелками для того, чтобы выделить опцию и затем, нажмите ENTER.
- 3) Выберите опцию для настройки.



(источник AV)

- 4) Выберите нужный уровень для опции с помощью кнопок с левой/правой стрелками (←/→).



- 5) Повторите эту операцию для дополнительных настроек.
6) Нажмите **HOME MENU** для выхода из меню после завершения выполнения всех настроек.

Примечание: Сброс возвращает все настройки к заводским настройкам по умолчанию.

5.3 Назначение расширенных функций изображения

Ваш дисплей с плоской панелью предлагает различные расширенные функции для оптимизации качества изображения, которые выходят за рамки основных настроек, о которых говорилось ранее в данном руководстве. В этом разделе рассматривается значение, предлагаемой поддержкой профессиональной настройки Pioneer для получения отличного качества черного, лучше сбалансированного белого и улучшения цвета, в целом.

5.3.1 Настройка маски экрана (черные полосы по бокам)

Маски экрана замещают области по обеим сторонам изображения. Некоторый контент не может заполнить весь экран, поэтому полосы появляются по обеим сторонам изображения. В этом разделе рассматривается как настроить маску экрана.

Обнаружение масок

Некоторые видеосигналы в формате HD в режиме 4:3 автоматически добавляют к изображению боковые маски. Боковые маски-это черные полосы, которые появляются слева и справа от изображения. Если функция масштабирования дисплея с плоской панелью устанавливается на Естественный во время Автомасштабирования, серые полосы меняются на черные полосы. Если на дисплее установлен Расширенный режим, полосы убираются. Это уменьшает вероятность возникновения остаточного изображения.

Для того, чтобы дисплей распознавал боковые маски, выполните следующие операции.

- 1) Получите доступ к опции *Боковая маска* через меню *Экран*.
- 2) Выберите *Обнаружение* в подменю.
- 3) Выберите *Режим 1* или *Режим 2* для активации опции Обнаружение боковой маски.
Режим 1 обнаруживает только черные боковые маски, а режим 2 обнаруживает как черные, так и иллюстрированные боковые маски. Выберите Выкл. для того, чтобы отключить эту функцию.
- 4) Нажмите **HOME MENU** для выхода из меню.

Видеосигналы могут по разному оказывать влияние на функцию обнаружения боковой маски. Для изображения высокого разрешения с активированной функцией обнаружения боковой маски, дисплей автоматически обнаруживает изображения, содержащие боковые маски и показывает изображение на полный экран.

Перебирая опции масштабирования выберите Авто для видеосигналов без информации о пропорциях экрана. Видеоконтент также может оказывать влияние на функцию обнаружения боковой маски. Если при попытке просмотре HD контента произошла ошибка обнаружения, вручную измените размер экрана для того, чтобы сделать настройки, соответствующие контенту.

Режим HD Wide

Режим HD Wide позволяет выбрать режим дисплея (ШИРОКИЙ1 или ШИРОКИЙ2) при обнаружении боковых масок, которые появляются на изображении формата 4:3. Эта опция доступна, если меню Авт.масштабирование установлено на Расширение, а в меню Обнаружение боковой маски установлен Режим 1 или Режим 2. Для разрешения опции Режим HD Wide выполните следующие операции.

- 1) Получите доступ к опции *Боковая маска* через меню *Экран*.
- 2) Выберите *Режим HD Wide* в подменю.
- 3) Выберите *Режим 1* или *Режим 2* для активации опцию Режим HD Wide.
 - *Режим 1: режим экрана устанавливается на ШИРОКИЙ1 при обнаружении боковых масок.*
 - *Режим 2: режим экрана устанавливается на ШИРОКИЙ2 при обнаружении боковых масок.*
- 4) Нажмите **HOME MENU** для выхода из меню.

Осветление боковых масок

Если контент появляется с полосами (боковыми масками) по сторонам изображения при размере экрана 4:3, и если включена функция обнаружения боковых масок, полосы автоматически меняют цвет с черных на серый. Однако серый цвет достаточно темный. Чтобы сделать цвет полос более светлым, выполните следующие операции.

- 1) Получите доступ к опции *Боковая маска* через меню *Экран*.
- 2) Выберите *Синхрониз. яркости* из подменю.
- 3) Выберите нужный параметр.

Параметр	Описание
Установл.	устанавливает одинаковую яркость для серых боковых масок
Авто	настраивает яркость боковой маски в зависимости от яркости изображения на экране

- 4) Нажмите **HOME MENU** еще раз для выхода из меню.

Восстановление экрана по умолчанию

Для восстановления установок по умолчанию для экрана, выполните следующие операции.

- 1) Доступ к опции *Сброс* через *Экран* меню.
- 2) Нажмите **ENTER** для продолжения сброса настроек экрана.
- 3) С помощью кнопок со стрелками выберите *Да*.
- 4) Нажмите **ENTER**.

Все настройки экрана возвращаются к первоначальным установкам по умолчанию.

5.3.2 Выберите Уровень температуры цвета

Используйте эту опцию для настройки температуры цвета для улучшения баланса белого. Чтобы выполнить балансировку белого выполните инструкции ниже.

- 1) Доступ к опции *Цветовая температура* осуществляется через *Изображение* меню.
- 2) Выберите нужный параметр из подменю.

Параметр	Описание
Высокий	белый цвет с голубоватым оттенком
Средне-выс.	промежуточный тон между Высоким и Средним
Средний	натуральный тон
Средне-низкий	промежуточный тон между Средним и Низким
Низкий	белый цвет с красноватым оттенком
Ручная настр.	регулировка по вашему усмотрению

Для ручной настройки баланса белого, выполните следующие операции.

- 3) Выберите *Ручная настр.* в Шаге 2.
- 4) Нажмите **ENTER** для подтверждения.
- 5) Используйте правую кнопку со стрелкой для регулировки баланса.
Появится экран ручной настройки.

- 6) Выберите опцию для настройки.
- 7) Выберите нужный уровень.

Опция		Левая стрелка	Правая стрелка
Высокий R	точная настройка составляющих светлых участков	ослабление красного	усиление красного
Высокий G		ослабление зеленого	усиление зеленого
Высокий B		ослабление синего	усиление синего
Низкий R	Точная настройка темных участков	ослабление красного	усиление красного
Низкий G		ослабление зеленого	усиление зеленого
Низкий B		ослабление синего	усиление синего

- 8) Нажмите **RETURN** для повтора пунктов 6 и 7 каждый раз, когда нужно выполнить дополнительные настройки.
- 9) Нажмите **HOME MENU** для выхода из меню.

5.3.3 Настройка характеристик градации изображений (Гамма)

Используйте эту опцию для настройки характеристик изображения (гамма характеристик). Для настройки выполните следующие рекомендации.

- 1) Доступ к опции *Гамма* получите из меню *Изображение*.
- 2) Выберите с 1 по 5 в подменю.
- 3) Нажмите **HOME MENU** для выхода из меню.

5.3.4 Выберите Уровень PureCinema для высококачественного изображения

Функция PureCinema Pioneer автоматически обнаруживает и анализирует источник фильма (с первоначальной кодировкой в 24 кадра в секунду) затем воссоздает каждый кадр для получения изображения с качеством высокого разрешения HD. Эта функция поддерживает как фильмы, так и текстовый материал.

Для установки уровня PureCinema для вашего HD материала, выполните следующие операции.

- 1) Получите доступ к *Профессионал. настр.* через *Изображение* меню.
- 2) Выберите *PureCinema* из меню *Профессионал. настр.*
- 3) Выберите *Кинорежим* или *Оптимиз.текста*, в зависимости от материала.
- 4) Выберите нужный параметр.

Режим	Параметр	Описание
Кинорежим	Выкл	отключает PureCinema
	Стандарт (недоступен для входных сигналов 480p, 720p@60 Гц, или 1080p@60 Гц)	автоматически выбирает записанный DVD или изображение с высоким разрешением (например, кино) с 24 кадрами в секунду для плавного и яркого воспроизведения
	Плавн. (недоступен для входных сигналов 1080p@60 Гц)	дает более плавные и яркие подвижные изображения
	Улучшенный (недоступен для входных сигналов 1080p@60 Гц)	конвертирует DVD изображения театрального качества в 72 Гц (например, кинофильмы)
Оптимиз. текста	Выкл	отключает оптимизацию текста
	Вкл	улучшает качество отображаемых субтитров

5) Нажмите **HOME MENU** для выхода из меню.

Примечания: Активация настроек Предп.управл.игр. в меню Дополнительно отключает настройки PureCinema. Эти настройки применимы только для входных видеосигналов.

5.3.5 Выбор опции Интеллектуальный режим

Используйте эту функцию для оптимизации цветового тона изображения и яркости.

Чтобы выбрать Интеллектуальный режим, выполните следующие операции.

- 1) Получите доступ к опции *Профессионал. настр.* через *Изображение* меню.
- 2) Выберите *Интеллект.режим* из меню *Профессионал. настр.*
- 3) Выберите *Режим 1* или *Режим 2* (или *Выкл*).
- 4) Выберите нужный параметр.

Параметр	Описание
Выкл	Нет эффекта
Режим 1	обеспечивает компенсацию, результатом которой являются более эффективные настройки изображения
Режим 2	обеспечивает компенсацию для соответствующих настроек изображения

5) Нажмите **HOME MENU** для выхода из меню.

Примечания: Несмотря на то, что эта функция постепенно оптимизирует качество изображения, могут быть заметны изменения оттенка и яркости. Это нормально и не является неисправностью. Эти настройки применимы только для входных видеосигналов.

5.3.6 Выбор опций детализированного изображения

Функция детализированного изображения имеет четыре опции настройки: Изображение DRE, Уровень черного, ACL, и Режим усилителя для усиления контрастности и яркости изображения.

Чтобы выбрать опции Детализации изображения, выполните следующие операции.

- 1) Получите доступ к опции *Профессионал. настр.* через *Изображение* меню.
- 2) Выберите *Элемент изображ.* в подменю.
- 3) Выберите *Изображение DRE, Уровень черного, ACL* или *Режим усилителя*.
- 4) Выберите нужный параметр.

Опция	Параметр	Описание
Изображение DRE (усиливает контрастность изображения между светлым и темным)	Выкл	Нет эффекта
	Высокий	усиливает изображение DRE
	Средний	стандартное изображение DRE
	Низкий	умеренное изображение DRE
Уровень черного (усиливает темные участки изображений для увеличения контрастности)	Выкл	Нет эффекта
	Вкл	включает режим Уровень черного
ACL (компенсирует изображения для получения оптимального уровня контрастности)	Выкл	Нет эффекта
	Вкл	включает ACL
Режим усилителя (обрабатывает участки изображения с высокой частотой (детализацией))	1 (Жесткий)	выбирает Жесткое (РЕЗКОСТЬ) изображение
	2 (Натуральн)	выбирает Натуральное (РЕЗКОСТЬ) изображение
	3 (Мягкий)	выбирает Мягкое (РЕЗКОСТЬ) изображение

- 5) Нажмите **HOME MENU** для выхода из меню.

Примечание: Эти настройки применимы только для входных видеосигналов.

5.3.7 Использование СТИ и Цветовое место

Использование опций Улучшения цветовых переходов (СТИ) и Цветовое место для дальнейшего улучшения изображения.

Для установки опций СТИ или Цветового места выполните следующие операции.

- 1) Получите доступ к опции *Профессионал. настр.* через *Изображение* меню.
- 2) Выберите *Цвета – подробно* из меню *Профессионал. настр.*.
- 3) Выберите *СТИ* или *Цвет. место* из подменю.
- 4) Выберите нужный параметр.

Опция	Параметр	Описание
СТИ	Выкл	Нет эффекта
	Вкл	включает СТИ
Цвет. место	1	оптимизация для яркого, живого цвета
	2	стандартное воспроизведение цвета

5) Нажмите **HOME MENU** для выхода из меню.

Примечание: Эти настройки применимы только для входных видеосигналов.

5.3.8 Использование управления цветом

Используйте опцию Управление цветом для точной настройки цвета изображения.

Чтобы выбрать опцию Управление цвета, выполните следующие операции.

- 1) Получите доступ копия *Профессионал. настр.* через *Изображение* меню.
- 2) Выберите *Цвета – подробно* из меню *Профессионал. настр.*.
- 3) Выберите *Управление цветом* из подменю.
- 4) Выберите нужный параметр.
- 5) Выберите нужный уровень.

Пункт	Левая стрелка	Правая стрелка
Красный	ближе к пурпурному цвету	ближе к желтому цвету
Желтый	ближе к красному цвету	ближе к зеленому цвету
Зеленый	ближе к желтому цвету	ближе к голубому цвету
Голубой	ближе к зеленому цвету	ближе к синему цвету
Синий	ближе к голубому цвету	ближе к пурпурному цвету
Пурпуровый	ближе к синему цвету	ближе к красному цвету

6) Нажмите **RETURN** или используйте кнопку \leftarrow/\rightarrow для повтора пп. 4 и 5 при необходимости.

7) Нажмите **HOME MENU** для выхода из меню.

Примечание: Эти настройки применимы только для входных видеосигналов.

5.3.9 Устранение помех изображения

Использование характеристик устранения видео помех для очистки и получения более четких изображений. См. таблицу ниже с доступными способами устранения видеопомех.

Чтобы выбрать опции Устранение помех, выполните следующие операции.

- 1) Получите доступ к опции *Профессионал. настр.* через *Изображение* меню.
- 2) Выберите *Уменьшение шума* из меню *Профессионал. настр.*.
- 3) Выберите *3DNR*, *ШП полей*, *ШП блоков* или *ШП точек*.
- 4) Выберите нужный параметр.

Опция	Параметр	Описание
3DNR (3-мерное подавление шума)	Выкл	Нет эффекта
	Высокий	усиливает DNR
	Средний	стандартный DNR
	Низкий	средний DNR
ШП полей (устраняет дрожание для придания изображению естественности)	Выкл	Нет эффекта
	Высокий	усиливает ШП полей
	Средний	стандартное ШП полей
	Низкий	среднее ШП полей
ШП блоков (уменьшает помехи в изображениях с высокой детализацией)	Выкл	Нет эффекта
	Вкл	включает ШП блоков
ШП точек (уменьшает mosquito шумы на изображениях DVD и изображениях с высокой детализацией)	Выкл	Нет эффекта
	Вкл	включает ШП mosquito шумов

5) Нажмите **HOME MENU** для выхода из меню.

Примечание: Эти настройки применимы только для входных видеосигналов.

5.3.10 Настройка сигналов цвета

Ваш дисплей с плоской панелью имеет разные опции настройки сигналов цвета: 3DYS, Режим I-P, Режим включения, Предп.управл.игр., и Режим только синий. Используйте эти опции для настройки сигналов цвета как для видеоизображений, так и для неподвижных изображений.

Чтобы выбрать опции настройки цветового сигнала, выполните следующие операции.

- 1) Получите доступ к опции *Профессионал. настр.* через *Изображение* меню.
- 2) Выберите *Другие* из меню *Профессионал. настр.*
- 3) Выберите *3DYS, Режим I-P, Режим включения, Предп.управл.игр.* или *Режим только синий*.
- 4) Выберите нужный параметр.

Опция	Параметр	Описание
3DYS (оптимизирует характеристики разделения сигналов яркости и сигналов цвета)	Выкл	Нет эффекта
	Высокий	усиливает 3DYS
	Средний	стандартный 3DYS
	Низкий	умеренный 3DYS
Режим I-P (Обеспечивает оптимальное преобразование чересстрочных сигналов в прогрессивные)	1 (Движение)	оптимизирует видеоизображения
	2 (Стандартный)	стандартная настройка
	3 (Неподвижный)	оптимизирует неподвижные изображения
Режим включения (переключает частоту отображаемого изображения)	1	стандартная настройка
	2	улучшает возможности для чтения текста при перемещении по горизонтали
	3	оптимизирует контент кинофильма
Предп.управл.игр. (устанавливает игровые предпочтения для улучшения качества изображения или функциональности)	Выкл	предпочтительное качество изображения
	Вкл	предпочтительная функциональность
Режим только синий (отображение изображений только в синем цвете)	Выкл	Нет эффекта
	Вкл	активирует режим только синий

Режим включения недоступен, если установка *Предп.управл.игр.* - *Выкл.*.

Для активации опции *Предп.управл.игр.*, установите *Выбор AV* на *ИГРА*. Эта опция недоступна для источника ПК. Также, опция *Предп.управл.игр.* для функциональности (*Вкл*) не работает во время просмотра в режиме полиэкрана (стр. 47) или режиме стоп-кадра (стр. 48).

5) Нажмите **HOME MENU** для выхода из меню.

Примечания: Сброс возвращает все настройки к заводским настройкам по умолчанию. Эти настройки применимы только для входных видеосигналов.

5.4 Просмотр в Полиэкрane

Дисплей с плоской панелью может показывать несколько экранов одновременно; два экрана или кадр-в-кадре. Изображение может быть инвертированным (в 2-экранном или кадр-в-кадре) или перемещаться в любое место экрана (кадр-в-кадре).

Двухэкранный режим

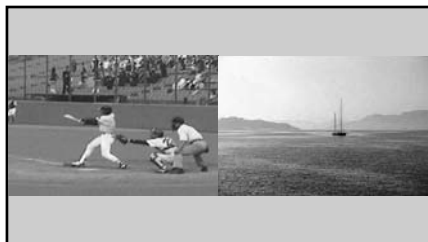

Кадр-в-кадре (P-in-P)

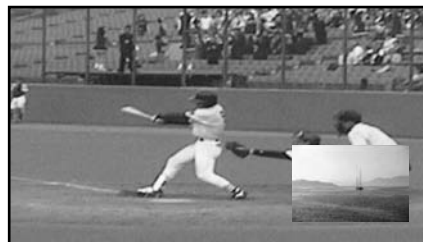

5.4.1 Разделение/Обмен/Смещение экрана

Для разделения экрана так, чтобы были показаны два источника входа, нажмите на кнопку **SPLIT** на пульте дистанционного управления. При каждом нажатии на эту кнопку происходит изменение между режимами показа: двухэкранным, кадр-в-кадре и одноэкранным.

Для переключения в перемещение местоположения, нажмите кнопку **SWAP**.

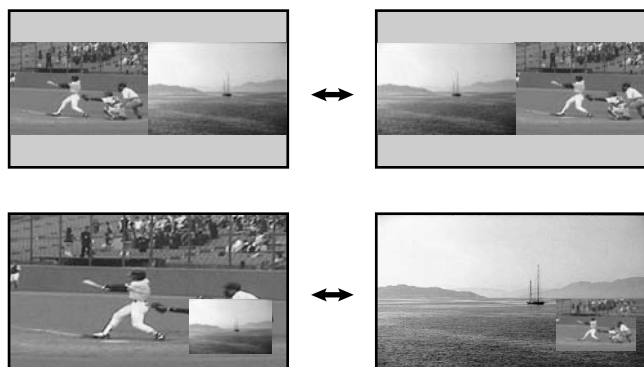

Для перемещения маленького изображения Кадр-в-кадре (P-in-P) против часовой стрелки, нажмите на кнопку **SHIFT**.

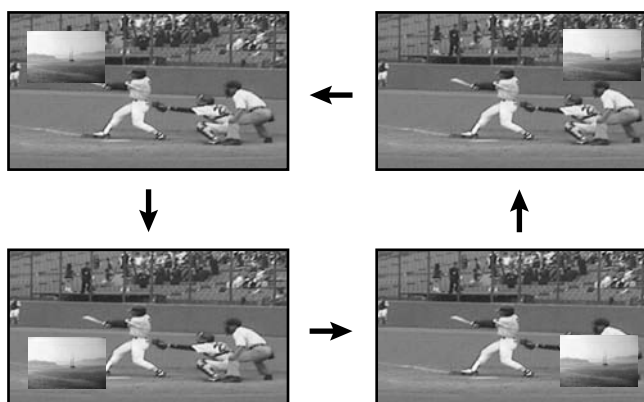

Нажмите на **SPLIT** для переключения между разными режимами полиэкрана. Нажмите на **SWAP** для переключения положения двух экранов. Нажмите **PIP SHIFT** для изменения положения маленького экрана против часовой стрелки в режиме P-in-P. Нажмите на **SUB INPUT** для переключения между двумя экранами источников входа.

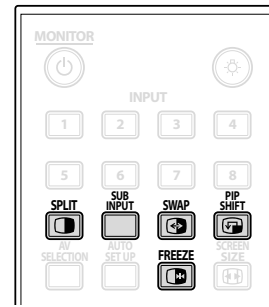

Функция полиэкрана недоступна при просмотре источника от одного входа или двух *внешних* источников входа.

Предупреждение: Показ изображения в режиме полиэкрана в течение продолжительного периода времени может привести к появлению остаточного изображения.

Для возврата к показу одного экрана, нажмите **HOME MENU**.

5.4.2 Включение/выключение маленького экрана

Установите дисплей с плоской панелью на закрытие окна маленького экрана при отсутствии входного сигнала на маленький экран в режиме P-in-P (на экране остается только рамка). Для активации этой опции выполните следующую процедуру.

- 1) Получите доступ к опции *Обнаружение PIP* через меню *Дополнительно*.
- 2) Выберите *Авто* в меню *Обнаружение PIP*.
Если сигнала нет, маленький экран пропадает приблизительно через три секунды. Дисплей восстанавливает изображение при получении сигнала.
- 3) Нажмите **EXIT** для выхода из меню.

Примечание: Обнаружение PIP недоступно в двухэкранном режиме.

5.5 Стоп-кадр

Во время последовательности быстрых действий или показе детализированного изображения попробуйте захватить изображение с помощью функции **FREEZE**. **FREEZE** позволяет вам при желании лучше понять действие или детализированное изображение. Для того, чтобы выполнить стоп-кадр изображения с телевидения или фильма, выполните следующие операции.

- 1) Нажмите **FREEZE** для создания неподвижного изображения (копии) текущего изображения. Копия появляется справа от изображения, которое продолжает воспроизводиться на экране, таким образом разделяя экран.
- 2) Нажмите **FREEZE** еще раз для освобождения изображения.
Стоп-кадр пропадает, восстанавливается одноэкранный режим с видеопоследовательностью.
 - Если экран разделен, выполнить стоп-кадр невозможно.

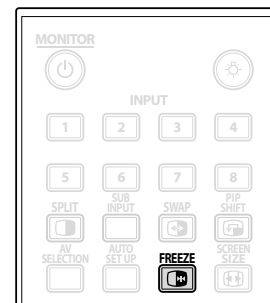

При попытке использовать эту функцию если на экране уже есть стоп-кадр, появляется предупредительное сообщение. Если на экране остается стоп-кадр, дисплей автоматически отпускает изображение через пять минут.

Примечание: Использование FREEZE в течение продолжительного периода времени, может привести к появлению остаточного изображения.

5.6 Управление Питанием

Ваш дисплей с плоской панелью потребляет мало энергии, а также имеют дополнительные энергосберегающие функции. В предыдущих разделах “4.2 Система удобного запуска “Smart Start” для новых владельцев”, было рассказано о том, как активировать энергосберегающие характеристики. В этом разделе рассматриваются дополнительные функции экономии энергии, продлевающие срок службы дисплея.

AV источник - нет сигнала

Для экономии энергии и увеличения срока службы вашего дисплея вы можете автоматически устанавливать режим ожидания при отсутствии сигнала от AV источника в течении 15 минут. За пять минут до перехода в режим ожидания каждую минуту на экране появляется предупреждающее сообщение. По истечении этого времени дисплей переходит в режим ожидания.

Чтобы дисплей переходил в режим ожидания при отсутствии сигнала с AV источника, выполните следующие операции.

- 1) Получите доступ к *Нет сигнала выкл* через *Регулировка питания* меню.
- 2) Выберите *Включить* для активации функции отключения при отсутствии сигнала AV.
- 3) Нажмите **HOME MENU** для выхода из меню.

AV источник - нерабочий

Для экономии энергии дисплей может автоматически переходить в режим ожидания если не поступает команд с источника AV в течение трех часов. За пять минут до перехода в режим ожидания каждую минуту на экране появляется предупреждающее сообщение. По истечении этого времени дисплей переходит в режим ожидания.

Чтобы дисплей автоматически переходил в режим ожидания при отсутствии команд от источника AV, выполните следующие операции.

- 1) Получите доступ к *Нет операции выкл* через меню *Регулировка питания*.
- 2) Выберите *Включить* из меню *Нет операции выкл*.
- 3) Нажмите **HOME MENU** для выхода из меню.

Источник ПК-Управление питанием

При получении сигнала с ПК, дисплей может автоматически переходить в режим ожидания при отсутствии сигнала. Выполните следующие операции для активации этой функции.

- 1) Получите доступ к опции *Управление питанием* через *Регулировка питания* меню.
- 2) Выберите опцию в подменю.

Опция	Описание
Выкл	нет управления питанием (по умолчанию)
Режим 1	дисплей переходит в режим ожидания если не поступает сигналов с ПК в течение <i>восьми минут</i> , использование ПК не оказывает влияния на дисплей
Режим 2	дисплей переходит в режим ожидания если не поступает сигналов с ПК в течение <i>восьми секунд</i> , использование ПК не оказывает влияния на дисплей

*Примечания: Нажав на кнопку **MONITOR** (⏻) на пульте дистанционного управления или на кнопку **STANDBY/ON** дисплея включает дисплей с плоской панелью.*

*Когда дисплей переходит в режим ожидания с выбором “Режим 1” (сигналы не принимались), повторный прием сигнала не приводит к включению дисплея с плоской панелью. Когда дисплей переходит в состояние *Управление питанием* с выбором “Режим 2” (сигналы не принимались), повторный прием сигнала приводит к включению дисплея с плоской панелью.*

- 3) Нажмите **HOME MENU** для выхода из меню.

Эти опции управления питания недоступны если ПК подключен к дисплею через порт/разъем HDMI.

Относительно видео сигналов и ПК сигналов, совместимых с этим дисплеем с плоской панелью, см. раздел “9.2 Видео/ПК сигналы (HDMI/DVI/Компонентный/min D-Sub/Композитный)”.

6 Используйте другое оборудование с вашим дисплеем с плоской панелью

Несмотря на то, что в предыдущих разделах уже упоминалось стороннее оборудование для проигрывания видео, в этом разделе рассматриваются вопросы эксплуатации и управления отдельных типов устройств.

6.1 Программирование пульта дистанционного управления для управления сторонним оборудованием

Для работы со сторонним оборудованием или приборами совместно с вашей панелью с плоским дисплеем, запрограммируйте пульт дистанционного управления панели с использованием кодов производителя подключаемого оборудования. Коды производителя - это последовательности чисел, определяющие марку и тип устройства. Эти коды доступны в разделе "Коды производителя для программирования пульта дистанционного управления" Приложение 9.1 данного руководства.

6.1.1 Используйте функцию обучения

Функция обучения позволяет пульту дистанционного управления панели запоминать коды для управления сторонними устройствами.

Чтобы выполнить настройку для приоритетного входа, выполните инструкции ниже.

- 1) Нажмите **SELECT** для выбора устройства.
- 2) Одновременно нажмите кнопки **EDIT/LEARN** и **2** для начала. *Выбранный индикатор режима будет мигать, когда пульт дистанционного управления будет готов к программированию.*
- 3) Используйте цифровые кнопки для ввода кода производителя. *Загорится индикатор режима. Сессия обучения отменяется после 30 секунд и индикатор вновь начинает мигать. Когда индикатор мигает, выбранное устройство не запоминается. Если Вы нажмете кнопку, которую нельзя предугадать, индикатор будет продолжать мигать. Для выхода из режима обучения до его завершения, нажмите **EDIT/LEARN**.*
- 4) Нажмите **EDIT/LEARN** снова для выхода из режима обучения после подтверждения кода.

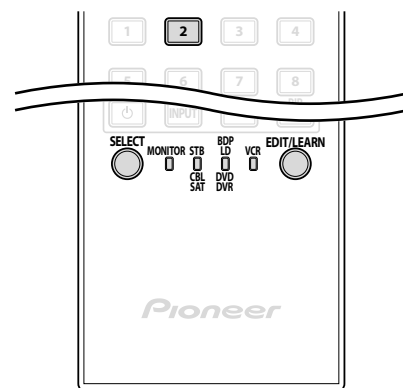

Примечания: Сессия обучения отменяется, если:

- не производилось никаких действий в течении больше чем одной минуты после нажатия **EDIT/LEARN** и **2** (индикатор режима мигает)
- вы нажали **SELECT**

Передача кода длится около двух секунд. Не прерывайте процесс до завершения передачи.

При использовании любой из кнопок приемника. (⏪, INPUT, или VOL(+/-), записанные коды производителя не изменяются.

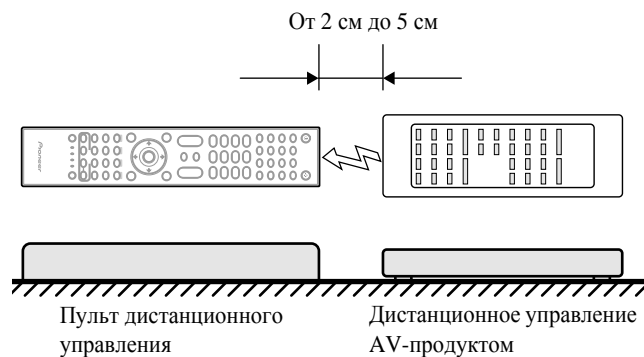

Для удаления записанного кода, перепишите его новым кодом на той же кнопки или воспользуйтесь инструкцией ниже.

- 1) Одновременно нажмите кнопки **EDIT/LEARN** и **2** для начала.
Выбранный индикатор режима будет мигать, когда пульт дистанционного управления будет готов к программированию.
- 2) Нажмите и держите **MONITOR**  как минимум две секунды.
Пульт дистанционного управления начнет удалять все записанные коды для выбранных режимов. После завершения, индикатор режима перестанет мигать и пульт дистанционного управления вернется к нормальному режиму работы.

6.1.2 Назначение кода производителя пульту дистанционного управления

Для назначения предустановленного кода производителя пульту дистанционного управления панели, следуйте указаниям ниже (Коды производителей перечислены в разделе “9.1 Коды производителя для программирования пульта дистанционного управления”).

- 1) Нажмите **SELECT** для выбора устройства.
- 2) Одновременно нажмите кнопки **EDIT** и **1** для начала.
Выбранный индикатор режима будет мигать, когда пульт дистанционного управления будет готов к программированию.
- 3) Используйте цифровые кнопки для ввода кода производителя.
При выключении индикатора, код записывается в пульт дистанционного управления.

Заводские коды производителя по умолчанию:

STB (спутниковая приставка) Pioneer (0329)



BDP/LD/DVD/DVR: Pioneer (2052)

Видеомагнитофон (VTR): Pioneer (0058)

6.1.3 Использование библиотеки поиска кода производителя

Если для какого-то устройства код неизвестен, просмотрите все доступные коды в поисках похожего устройства и приведите примеры некоторых функций для этого кода.

Для нахождения кода, подходящего для управления данным устройством, следуйте приведенным ниже инструкциям, выбрав несколько кодов для нахождения наилучшего.

- 1) Нажмите **SELECT** для выбора устройства.
- 2) Одновременно нажмите кнопки **EDIT** и **3** для начала.
Выбранный индикатор режима будет мигать, когда пульт дистанционного управления будет готов к программированию.
- 3) Проверьте код, используя команды SOURCE POWER, PLAY, 1 или CH+.
- 4) Используйте стрелки вверх/вниз (/) для перехода к следующему коду, если выбранный код не может управлять устройством.
Другой вариант - вернуться к предыдущему коду и повторить Шаг 3.
- 5) Нажмите **ENTER** для выбора кода, корректно работающего с устройством.
Все доступные в выбранном режиме кнопки будут добавлены, когда индикатор режима загорится на одну секунду. Пульт дистанционного управления вернется в нормальный режим работы.

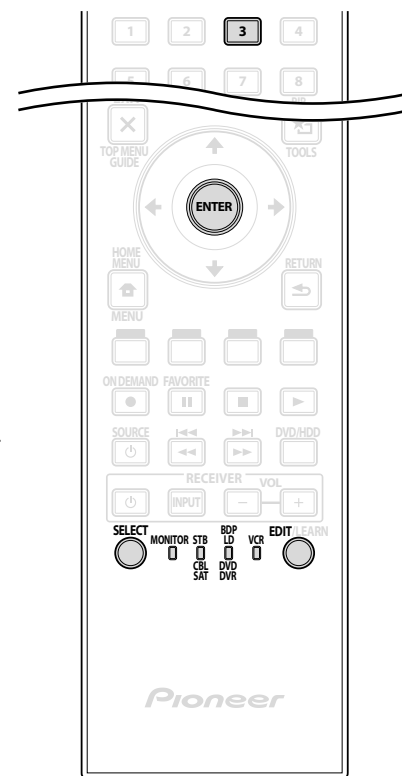
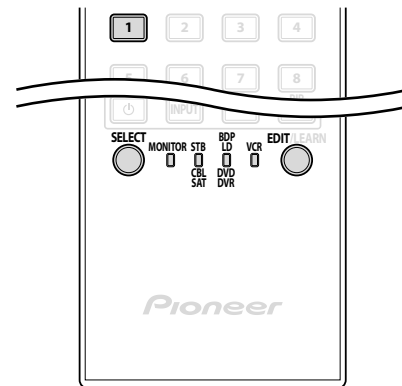

6.1.4 Удаление добавленных кодов производителя из пульта дистанционного управления

Для возврата к исходным значениям всех предустановленных и записанных кодов (PIONEER), следуйте следующим инструкциям.

- 1) Для начала одновременно нажмите кнопки **EDIT** и **MONITOR** .
Выбор может быть сделан в любом режиме.
- 2) Нажмите кнопку **Желтый** для удаления добавленных кодов.
Убедитесь в том, что индикатор выбранного режима мигает.
Пульт дистанционного управления входит в режим восстановления заводских настроек. Когда индикатор режим мигнет один раз, сброс завершен. Пульт дистанционного управления вернется в нормальный режим работы.

Примечание: Пульт дистанционного управления панели не поддерживает, или частично поддерживает некоторое оборудование, приведенное в таблице.

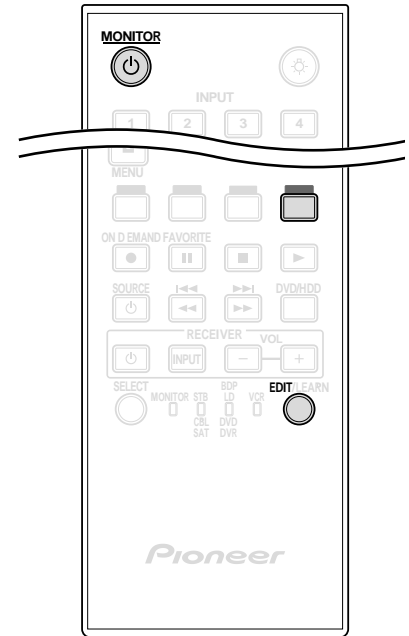

Для выхода до завершения сброса настроек, снова нажмите кнопку **EDIT**. Сброс настроек отменяется при бездействии в течении 60 секунд. Переключение режимов во время процедуры также отменяет сброс настроек.

6.1.5 Управление ресивером Pioneer

Пульт дистанционного управления панелью имеет специальный блок кнопок для управления ресивером Pioneer. Активные кнопки, слева направо:

- RECEIVER STANDBY/ON
(Вкл/выкл ресивер)
- RECEIVER INPUT
(просмотр/выбор входа)
- RECEIVER VOL –
(Уменьшить громкость)
- RECEIVER VOL +
(Увеличить громкость)

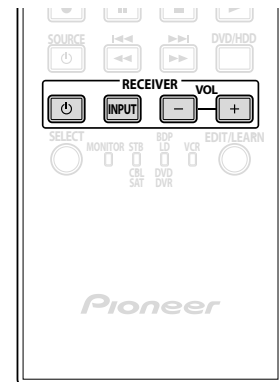

6.1.6 Управление кабельной системой (CBL) или спутниковой системой (SAT)

Когда установлен режим CBL/SAT, кабельный конвертер использует кнопки **1**, **2**, **5** и **6**. Тем не менее, дисплей одновременно может работать только с одной системой (кабель или спутник).

- **1** Цифровые кнопки
(нажмите чтобы выбрать номер канала)
- **2** P/CH +/-
(выбор предыдущего или следующего канала)
- **3** ENTER
(ENTER активирует выбранную функцию)
- **4** SOURCE
(включает и выключает питание оборудования)
- **5** CH ENTER*
(вводит выбранный канал с помощью кнопок прямого выбора канала)
- **6** RETURN
(возврат к предыдущему экрану)

* Некоторые производители кабельных конвертеров не предусматривают CH ENTER.

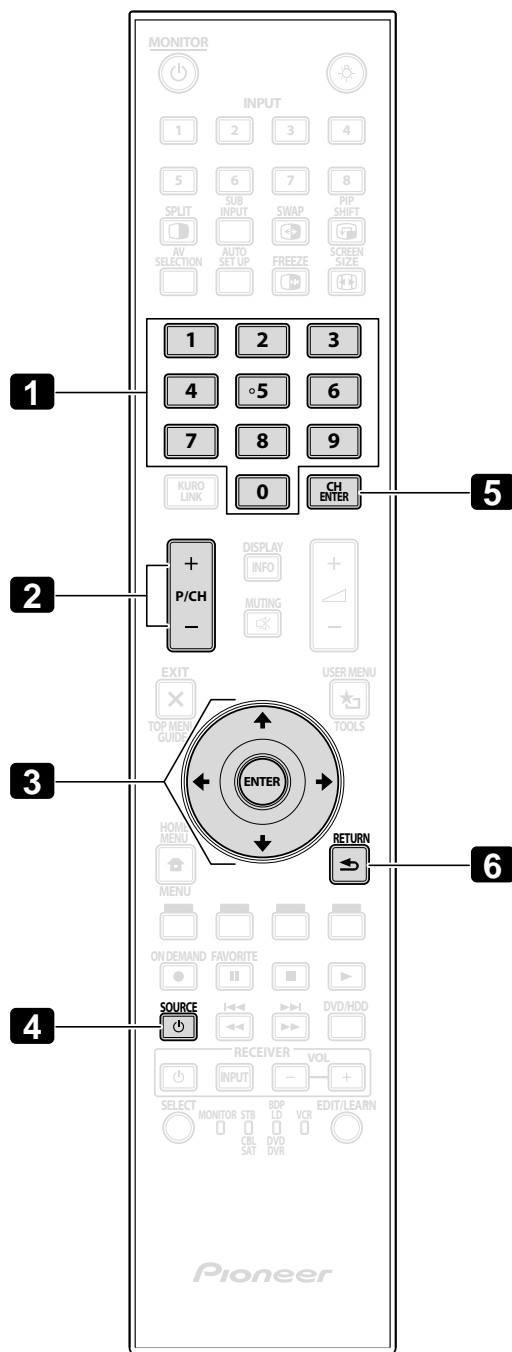

6.1.7 Управление видеомagneтофоном (VCR)

В режиме VCR, убедитесь, что выбран правильный вход (с ВХОД 1 до ВХОД 6) и затем используйте кнопки с **1** до **8** для управления устройством.

- **1** P/CH +/-
(выбор предыдущего или следующего канала)
- **2** RECOrd
(начало записи)
- **3** PAUSE/STILL
(приостанавливает воспроизведение и отображает стоп-кадр)
- **4** SOURCE
(включает и выключает питание оборудования)
- **5** REWInd
(перемотка назад ленты кассеты видеомagneтофона)
- **6** STOP
(остановка перемотки ленты кассеты видеомagneтофона)
- **7** PLAY
(воспроизведение)
- **8** FF
(перемотка вперед ленты кассеты видеомagneтофона)

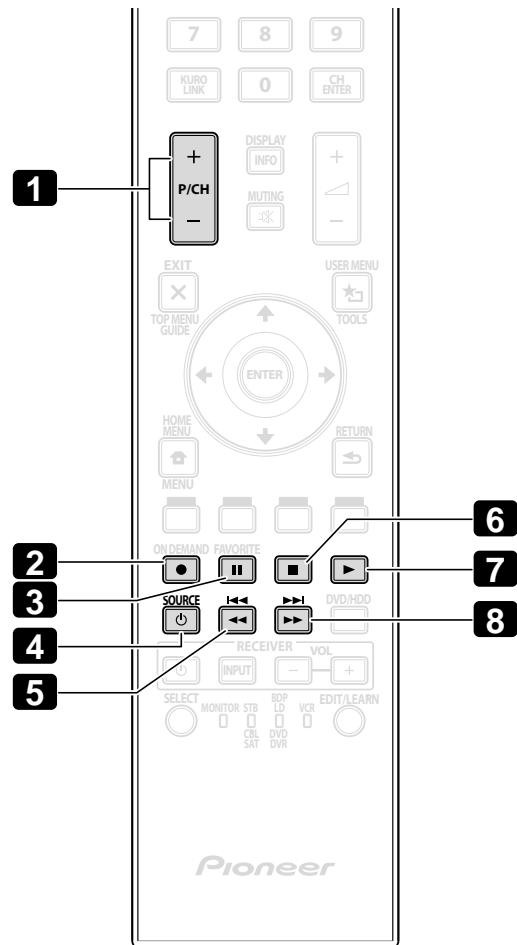

6.1.8 Управление DVD-плеером/DVD-рекордером/BD-плеером

В режиме DVD/DVR пульт дистанционного управления может работать с DVD-плеером, DVD-рекордером или BD-плеером, подключенными к дисплею с плоской панелью. Убедитесь, что выбран правильный вход и используйте цифры с **1** по **14** для управления устройством.

Примечание: Оборудование от других производителей (DVD-плееры, DVD-рекордеры, BD-плееры и HD-DVD-плееры) также может управляться с пульта дистанционного управления панели, если он запрограммирован соответствующим образом.

- **1** P/CH +/- (Только для DVD-рекордера)
(выбор предыдущего или следующего канала)
- **2** DVD TOP MENU
(переход в главное меню DVD)
- **3** ENTER
(ENTER активирует выбранную функцию)
(стрелки для выбора экранов в меню)
- **4** DVD MENU
(переход в меню DVD)
- **5** Кнопки Red/Green/Blue/Yellow (только BD)
(управление приложением BD-J)
- **6** RECord (Только для DVD-рекордера)
(начало записи)
- **7** PAUSE/STILL
(приостанавливает воспроизведение и отображает стоп-кадр)
- **8** SOURCE
(включает и выключает питание оборудования)
- **9** REVERSE SCAN/CHAPTER SEARCH
(быстро нажмите один раз для перехода в начало текущего эпизода; нажмите еще раз для перехода в начало предыдущего эпизода; продолжайте нажимать для дальнейшего поиска)
- **10** TOOLS
(назначение кода для BD-плееров Pioneer)
- **11** RETURN
(возврат к предыдущему экрану)
- **12** STOP
(остановка воспроизведения DVD, некоторые DVD-плееры/рекордеры открывают лоток при двойном нажатии этой кнопки)
- **13** PLAY
(воспроизведение)
- **14** FORWARD SCAN/CHAPTER SEARCH
(быстро нажмите один раз для перехода к началу следующего эпизода; нажмите еще раз для перехода к началу следующего эпизода; продолжайте нажимать для быстрой перемещения вперед по эпизодам)

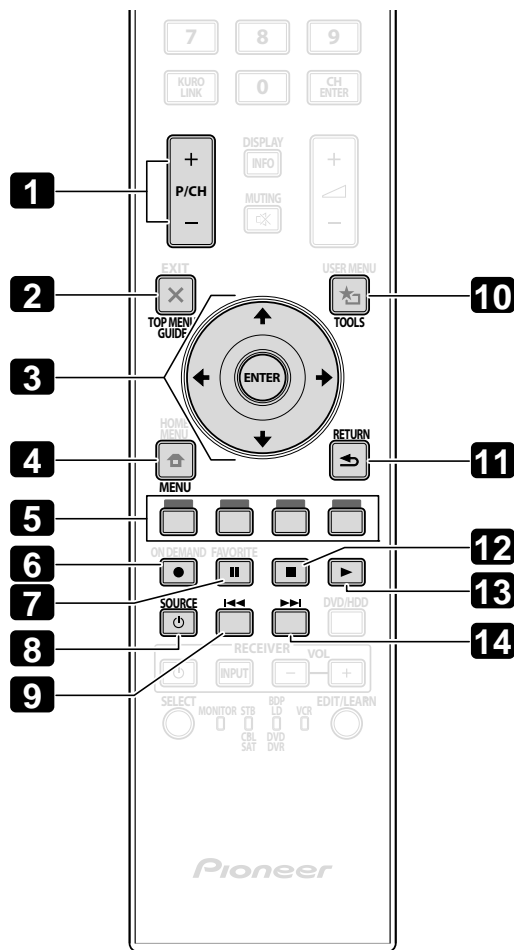

- **6** & **12** STOP RECord (Только DVD-рекордер)
(нажмите и держите ● затем нажмите ■ для остановки записи - только для DVD-рекордеров Pioneer)

6.2 Применение настроек для другого оборудования

В этом разделе приводятся различные советы по настройке подключенного оборудования с использованием композитного видео, компонентного видео, DVI-оборудования и персональных компьютеров. Для подробностей о подключении, см. стр. 20.

6.2.1 Применить настройки для системы AV

После подключения стороннего оборудования к вашему дисплею с плоской панелью, вам будет необходимо указать имя входа, цвет и тип сигнала, в зависимости от выбранного входа. Более подробная информация по настройке приведена ниже.

Композитная/компонентная видеосистемы.

1) Доступ к **ВХОД 1(Видео)** или **ВХОД 2(Компонент)** осуществляется через меню *Настройка входа*.

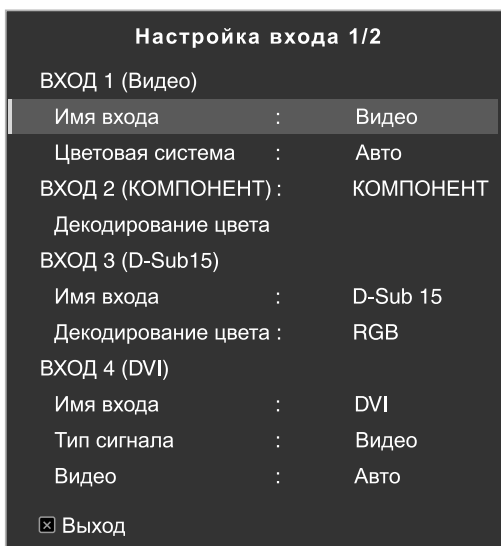

2) Выберите требуемые пункты.

- **ВХОД 1(Видео)**

Видео, Blu-ray, DVD, ЦВМ (цифровой видеомаягнитофон), КВМ (кассетный видеомаягнитофон), Кабель, Спутник, ИГРЫ или Компьютер в качестве имени входа;
Авто, PAL, SECAM, NTSC, 4,43NTSC, PAL-M или PAL-N - цветовая система.

- **ВХОД 2 (Компонент)**

Компонент, Blu-ray, DVD, ЦВМ (цифровой видеомаягнитофон), КВМ (кассетный видеомаягнитофон), Кабель, Спутник, ИГРЫ или Компьютер в качестве имени входа;
Комп.1 (YCbCr) или Комп.2 (YPbPr)

3) Нажмите **EXIT** для выхода из меню.

Примечание: Заводская установка - КОМП. 1 для сигналов SD и КОМП. 2 для сигналов HD.

Неправильный выбор Декодирование цвета приводит к отображению изображения с неправильным цветом.

DVI-оборудование

1) Доступ к **ВХОД 4(DVI)** осуществляется через меню *Настройка ввода*.

2) Выберите требуемые пункты.

DVI, Blu-ray, DVD, ЦВМ (цифровой видеомаягнитофон), КВМ (кассетный видеомаягнитофон), Кабель, Спутник, ИГРЫ или Компьютер в качестве имени входа;
Видео или ПК в качестве типа сигнала; Авто, 1 (YUV422), 2 (YUV444), 3 (RGB16-235) или 4 (RGB 0-255) для видео.

3) Нажмите **EXIT** для выхода из меню.

Примечания: После настройки DVI, включите подключенное оборудование (если подключен персональный компьютер, перезагрузите его). Изменение настроек при включенном внешнем оборудовании может вызвать потерю или искажение сигнала.

Подключение к DVI-терминалу персонального компьютера с помощью кабеля HDMI может вызвать искажение изображения. Для использования HDMI кабеля, свяжитесь с производителем компьютера.

6.2.2 Применить настройки для персонального компьютера

Подключение компьютера к вашему дисплею с плоской панелью требует специальных настроек. В этом разделе описываются базовые настройки изображения после применения начальных настроек для подключения персонального компьютера.

- 1) Доступ к *ВХОД 3(D-Sub15)* осуществляется через меню *Настройка входа*.
- 2) Выберите требуемые пункты.
D-sub15, Блу-рэй, DVD, ЦВМ (цифровой видеомаягнитофон), КВМ (кассетный видеомаягнитофон), Кабель, Спутник, ИГРЫ или Компьютер в качестве имени входа; RGB, Комп.1 (YCbCr) или Комп.2 (YPbPr) для цветового декодирования. В качестве формата сигнала доступно только Авто.
- 3) Нажмите **EXIT** для выхода из меню.

При подключении к компьютеру, ваш дисплей с плоской панелью автоматически определит тип входного сигнала. Если панель не показывает изображение с компьютера или оно нечеткое, используйте функцию Экран для настройки изображения.

Автоматическое позиционирование изображения и синхронизации

При подключении к компьютеру будут доступны настройки позиционирования изображения, фазы и частоты развертки. Автонастройка автоматически подберет эти опции, однако останется возможность ручной настройки позиционирования и синхронизации. В этом разделе описываются функции автоматической настройки, в следующем разделе объясняется ручная настройка позиционирования и синхронизации.

Для активации этой опции устройство-источник AV должно быть подключено к дисплею с плоской панелью и включено. Чтобы выполнить автонастройку выполните инструкции ниже.

- 1) Доступ к опции *Автонастройка* осуществляется через меню *Экран*.
Автонастройка происходит сразу после выбора. Тем не менее, в зависимости от изображения, позиционирование может не измениться после автоматической настройки.
- 2) Нажмите **HOME MENU** для выхода из меню.

Примечание: Эта функция может быть недоступна, если персональный компьютер подключен через HDMI.

После завершения автоматической настройки, на экране появится надпись “Автоматическая настройка завершена”. Тем не менее, если автонастройка не удалась, надпись все равно появится, в том случае, если произошло изменение каких-либо параметров. Автонастройка может не удалась, если изображение с ПК состоит из похожих фрагментов или является монохромным. Если автоматическая настройка не смогла исправить позиционирование и синхронизацию, измените изображение ПК и попробуйте еще раз.

Автоматическое позиционирование изображения и настройка частоты развертки

Обычно использование автоматической настройки при подключении к персональному компьютеру - лучший способ настройки позиционирования, фазы и частоты развертки. Тем не менее, для большей оптимизации экрана, следуйте приведенным инструкциям.

- 1) Доступ к опции *Г.положение*, *В.положение*, *Частота* или *Фаза* осуществляется через меню *Экран*

Опция	Описание
Г.положение	настройка горизонтального положения изображения
В.положение	настройка вертикального положения изображения
Частота	настройка изображения при появлении дрожания
Фаза	настройка изображения при появлении дрожущих или малоcontrastных символов и т.д.

- 2) Используйте стрелки вверх/вниз (↑/↓) для настройки этой опции.
Также можно использовать стрелки влево/вправо (←/→) для настройки Г.положения, В.положения, частоты и фазы.
- 3) Нажмите **HOME MENU** для выхода из меню.

6.3 Использование входов HDMI

High Definition Multimedia Interface (HDMI) это способ связи, обычно используемый в цифровом оборудовании и/или в оборудовании с высоким разрешением. Входы 5 и 6 вашего дисплея с плоской панелью имеют интерфейс HDMI для приема входящих цифровых видеосигналов. Дисплей с плоской панелью поддерживает функции KURO LINK, так что панель может управлять подключенным оборудованием. Для использования HDMI, укажите тип сигнала, приходящий от подключенного оборудования. Чтобы узнать тип сигнала, обратитесь к руководству по эксплуатации подключаемого оборудования.

Одно из преимуществ использования возможности вашего дисплея с плоской панелью управлять другим оборудованием - это поддержка Deep Color. Deep Color означает глубину цвета, которая определяет количество бит, используемых для представления отдельного пикселя в растровом изображении. Кроме обычных сигналов RGB/YCbCr16bit/20bit/24bit дисплей с плоской панелью поддерживает сигналы RGB/YCbCr30bit/36bit. Эта возможность позволяет добиться лучшей цветопередачи при подключении устройства, поддерживающего сигналы Deep Color (HDMI1.3 Deep Color). Глубина цвета показывается на InfoBanner, если программа поддерживает Deep Color. Если выбрана установка ВХОД 5 или ВХОД 6, на дисплейном экране также появляется глубина цвета.

При подключении персонального компьютера к одному из HDMI-входов панели, используйте HDMI-совместимую видеокарту. Для персональных компьютеров или AV-оборудования с выходом DVI, используйте ВХОД 4 на вашем дисплее с плоской панелью. В том случае используйте только подключение DVI-D24 (цифровое) (см. стр. 20).

6.3.1 Введите имя HDMI входа

Для ввода имени входа для каждого устройства, подключенного через HDMI, следуйте приведенным ниже инструкциям.

- 1) Выберите вход, к которому подключено оборудование.
*Когда показывается правильный вход (ВХОД 5 и ВХОД 6), нажмите кнопку **INPUT** (на пульте дистанционного управления или на самой панели).*
- 2) Доступ к опции *Настройка входа 2/2* осуществляется через меню *Настройка входа*.

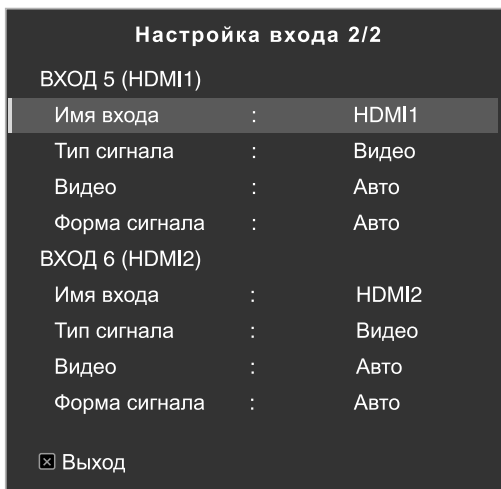

- 3) Выберите *ВХОД 5 (HDMI1)* или *ВХОД 6 (HDMI2)*.
- 4) Выберите *HDMI1, HDMI2, Blu-рэй, DVD, ЦВМ (цифровой видеомаягнитофон), КВМ (кассетный видеомаягнитофон), Кабель, Спутник, ИГРЫ* или *Компьютер*.
- 5) Нажмите **EXIT** для выхода из меню.

6.3.2 Укажите тип входа HDMI

Для выбора типа сигнала, следуйте приведенным ниже инструкциям.

- 1) Выберите вход, к которому подключено оборудование.
Когда показывается правильный вход (ВХОД 5 и ВХОД 6), нажмите кнопку **INPUT** (на пульте дистанционного управления или на самой панели).
- 2) Доступ к опции *Настройка входа 2/2* осуществляется через меню *Настройка входа*.
- 3) Выберите *ВХОД 5 (HDMI1)* или *ВХОД 6 (HDMI2)*.
- 4) Выберите *Тип сигнала* в подменю.
- 5) Выберите требуемую опцию.

Опция	Описание
Видео	использовать, если подключен не персональный компьютер (по умолчанию).
ПК	когда ко входу HDMI подключен персональный компьютер.

- 6) Нажмите **EXIT** для выхода из меню.

В режиме Видео, изображение сканируется с большей амплитудой (увеличивается), однако при получении сигналов от компьютера, панель автоматически переключается в соответствующий режим. В режиме “ПК” будет воспроизводиться полноразмерное изображение для достижения оптимального качества.

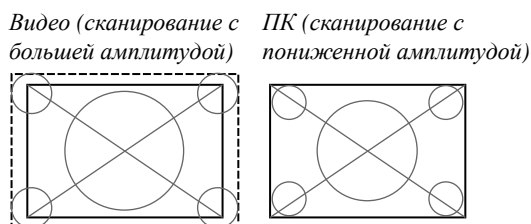

6.3.3 Укажите тип цифрового сигнала HDMI

Для указания правильного типа видеосигнала, обратитесь к инструкции, прилагающейся к оборудованию.

Для указания типа цифрового сигнала, следуйте приведенным ниже инструкциям.

- 1) Доступ к опции *Настройка входа 2/2* осуществляется через меню *Настройка входа*.
- 2) Выберите *ВХОД 5 (HDMI1)* или *ВХОД 6 (HDMI2)*.
- 3) Выберите *Видео* в подменю.
- 4) Выберите тип цифрового сигнала, рекомендованный для данного устройства.

Тип	Описание
Авто	Автоматическое определение входных цифровых видеосигналов
1 (YUV422)	Цифровые сигналы компонентного видео (4:2:2) заблокированы
2 (YUV444)	Цифровые сигналы компонентного видео (4:4:4) заблокированы
3 (RGB16-235)	Цифровые RGB сигналы (от 16 до 235) заблокированы
4 (RGB0-255)	Цифровые RGB сигналы (от 0 до 255) заблокированы

- 5) Нажмите **EXIT** для выхода из меню.

Если изображение не появляется, выберите другой тип цифрового видеосигнала. При использовании настроек, отличающихся от “Авто”, вам необходимо проверять цвета изображения для достижения оптимального результата.

6.4 Управление оборудованием через HDMI с помощью пульта дистанционного управления панели

Ваш пульт дистанционного управления дисплея с плоской панелью может управлять другим оборудованием, таким как AV-система Pioneer или BD/DVD-плеером, которое поддерживает KURO LINK или управляющие функции HDMI, доступные для стандартных изделий Pioneer. Функции KURO LINK включают в себя воспроизведение контента с помощью экранной панели управления. Тем не менее, не всеми функциями устройства можно управлять через KURO LINK. Подробнее см. в таблице ниже.

Управляющие функции	Управляемое Оборудование	Описания функции
Воспроизведение контента	Рекордер Плеер	Нажатие PLAY автоматически выбирает источник и начинает воспроизведение
Экранное меню управления	Рекордер Плеер	Работой рекордера/плеера можно управлять с помощью экранного меню или с пульта дистанционного управления (воспроизведение, стоп, перемотка вперед/назад и т.д.)
Установка языка	Рекордер Плеер	Информация о языке меню передается в плеер или рекордер (более подробную информацию можно узнать в руководстве по эксплуатации устройства)
Управление аудио/видео системой	Аудио/видео система	Работой ресивера/усилителя также можно управлять с пульта дистанционного управления (вход через порт HDMI)
Питание вкл	Рекордер Плеер	Панель включается, когда подключенное устройство включено и отправляет изображение на панель
Питание выкл	Рекордер Плеер Аудио-видео система	При выключении панели, подключенные устройства также выключаются

Примечание: За исключением функций выключения питания и настройки языка отображения, только один HDMI порт может быть активным в текущий момент.

Пульт дистанционного управление дисплеем с плоской панелью может управлять максимум двумя (2) рекордерами, двумя (2) плеерами и одной (1) аудио-видео системой одновременно.

Для выбора и использования различных функций KURO LINK при работе с подключенной аудио-видео системой Pioneer, используйте меню KURO LINK панели.

Для доступа к меню KURO LINK, следуйте приведенным ниже инструкциям.

1) Нажмите **USER MENU** на пульте дистанционного управления.

2) Выберите **KURO LINK** в основном меню.

*Используйте кнопки со стрелками для того, чтобы выделить опцию и затем нажмите **ENTER**.*

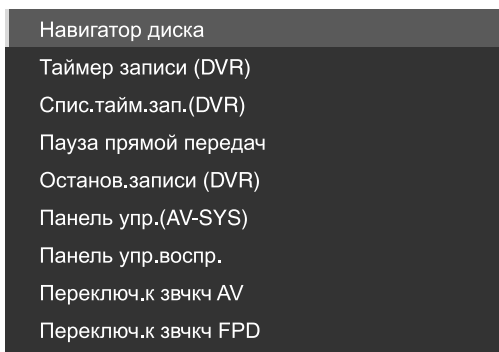

Примечание: Также меню KURO LINK можно вызвать нажатием **KURO LINK** на пульте дистанционного управления.

Опция	Описание
Навигатор диска	отображает список названий панели или рекордера
Таймер записи (DVR)	отображает руководство по программированию рекордера
Спис.тайм.зап. (DVR)	отображает список записей по таймеру рекордера
Пауза прямой передач	Начинает запись текущей телепрограммы при подключенном рекордере, с задержкой воспроизведения во время приостановки просмотра программы
Останов.записи (DVR)	остановка рекордера при записи
Панель упр.(AV-SYS)	отображает панель управления аудио-видео системой
Панель упр.воспр.	отображает панель управления плеером или рекордером
Переключ.к звуку AV (Переключ.к звуку FPD)	переключение между звуком панели и аудио-видео системы

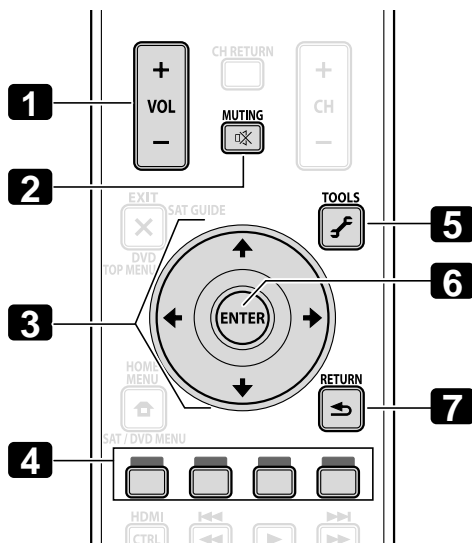

Используйте следующие кнопки для управления такими функциями, как навигация по диску рекордера или плеера.

- **1** VOL +/-
(настройка громкости аудио-видео системы)
- **2** MUTING
(Отключение звука при продолжении воспроизведения видео)
- **3** Кнопки со стрелками
(навигация по экранному меню)
- **4** Цветные кнопки (Красная, Зеленая, Синяя, Желтая):
(управление BD-плеером)
- **5** TOOLS
(назначение кода для BD-плееров Pioneer)
- **6** ENTER
(активирует выбранную функцию)
- **7** RETURN
(возврат к предыдущему экрану меню)

Для подключения устройства через KURO LINK, следуйте приведенной ниже инструкции.

- 1) Включите дисплей с плоской панелью и остальное оборудование.
- 2) Убедитесь, что установка KURO LINK входа панели удовлетворяют требованиям инструкции по эксплуатации устройства (устройств).
- 3) Убедитесь, что другое оборудование настроено для через KURO LINK.
- 4) Проверьте, что аудио и видео с устройства, подключенного по HDMI, проигрываются правильно.
- 5) Включение/Выключение дисплея с плоской панелью.
- 6) Подождите несколько секунд перед тем, как снова включить панель.
- 7) Убедитесь, что все оборудование работает нормально.

Для выбора устройства для через KURO LINK, следуйте приведенным ниже инструкциям.

- 1) Доступ к опции *установка KURO LINK* осуществляется через меню *Настройка управления*.
- 2) Выберите *Установка входа* в подменю.

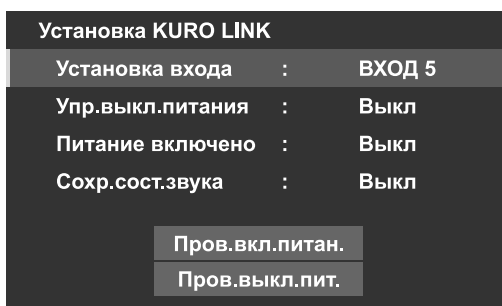

- 3) Выберите требуемый вход (ВХОД 5 или ВХОД 6).
- 4) Нажмите **EXIT** для выхода из меню.

При использовании устройства с поддержкой HDMI через HDMI-порт, отличный от указанного в настройках входа, возможны неполадки в работе системы. При подключении к разъему HDMI, отличающегося от выбранного в настройке входа, настройки оборудования должны заблокировать функции KURO LINK. Меню KURO LINK будет заблокировано, если выключена опция “Настройка входа” в меню “установка KURO LINK”.

Управляющее меню изменяется в соответствии с типом подключенного через HDMI оборудования. При добавлении, изменении или удалении оборудования через KURO LINK, обратитесь к разделу ниже для получения информации по установке и поддерживаемым командам.

6.4.1 Управление аудио-видео системой.

При добавлении аудио-видео системы, подключите оборудование к дисплею. Для правильного функционирования, ваша аудио-видео система администрирует функции KURO LINK панели и подключенного оборудования.

Во время воспроизведения, используйте стрелки вверх/вниз (↑/↓) на пульте дистанционного управления для выбора настроек объемного звука. Используйте стрелки вправо/влево (←/→) для выбора входа. Чтобы продолжить воспроизведение, вернитесь в меню KURO LINK и выберите требуемую функцию снова.

Аудио/видео система

- 1 Циклический выбор объемного режима
- 2 Переключение в обратном порядке между источниками входа
- 3 Переключение в обратном порядке между объемными режимами
- 4 Для возврата в меню KURO LINK, закройте экран
- 5 Список подключенного оборудования (номер модели/до восьми символов)
- 6 Переключение между источниками входа
- 7 Зарезервировано/пусто

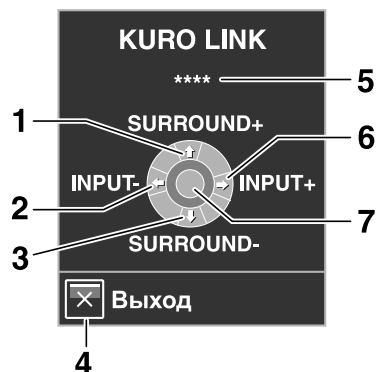

6.4.2 Управление рекордером

Для начала записи нажмите **ENTER**, для возврата в меню нажмите **KURO LINK**. Этот процесс также применим для плееров. Список доступных команд приведен в таблице ниже.

Рекордеры

- 1 Пропуск рекламы
- 2 Быстрый переход назад
- 3 Останов воспроизведения
- 4 Для возврата в меню KURO LINK, закройте экран
- 5 Список подключенного оборудования (номер модели/до восьми символов)
- 6 Быстрый переход вперед
- 7 Начало воспроизведения

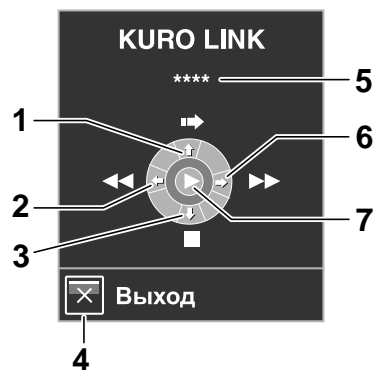

Примечание: Также вы можете использовать кнопки ► (Воспроизведение), ■ (Стоп), || (Пауза), ►► (Перемотка вперед) и ◀◀ (Перемотка назад) на пульте дистанционного управления для выполнения тех же функций, что и кнопки в меню управления.

6.4.3 Управление плеером

Для начала записи нажмите **ENTER**, для возврата в меню нажмите **KURO LINK**. Этот процесс также применим для рекордеров. Список доступных команд приведен в таблице ниже.

Плееры

- 1 Отображение меню DVD/Blu-ray диска в плеере
- 2 Быстрый переход назад
- 3 Останов воспроизведения
- 4 Для возврата в меню KURO LINK, закройте экран
- 5 Список подключенного оборудования (номер модели/до восьми символов)
- 6 Быстрый переход вперед
- 7 Начало воспроизведения

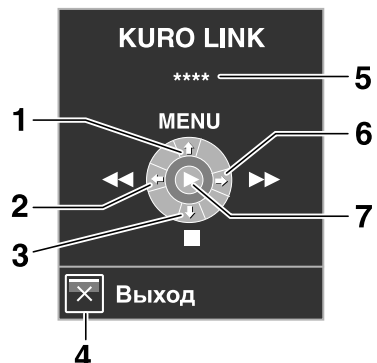

Примечание: Также вы можете использовать кнопки ► (Воспроизведение), ■ (Стоп), || (Пауза), ►► (Перемотка вперед) и ◀◀ (Перемотка назад) на пульте дистанционного управления для выполнения тех же функций, что и кнопки в меню управления.

6.4.4 Добавление аудио-видео усилителя или BD-плеера

Для добавления аудио-видео усилителя или BD-плеера, обратитесь к соответствующей схеме подключения ниже.

Аудио-видео усилитель и BD-плеер

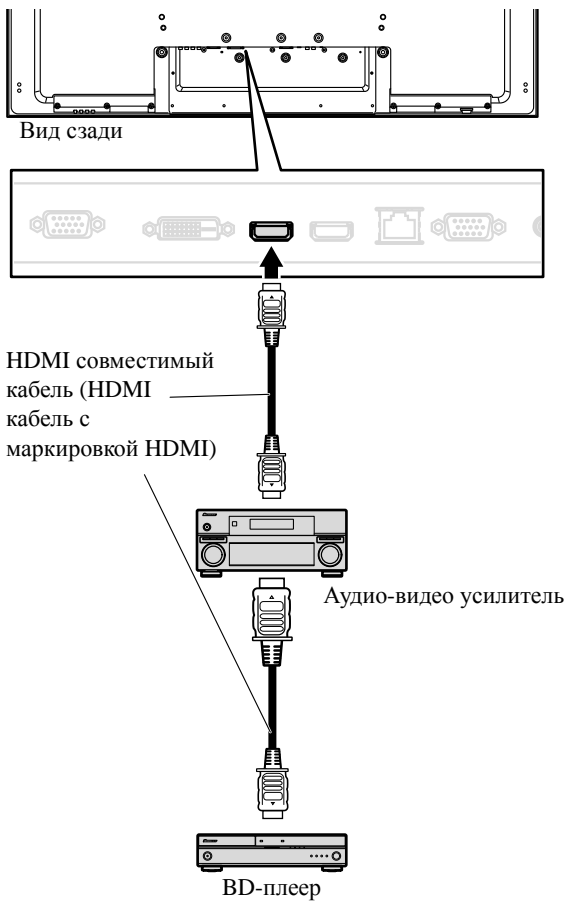

Только BD-плеер

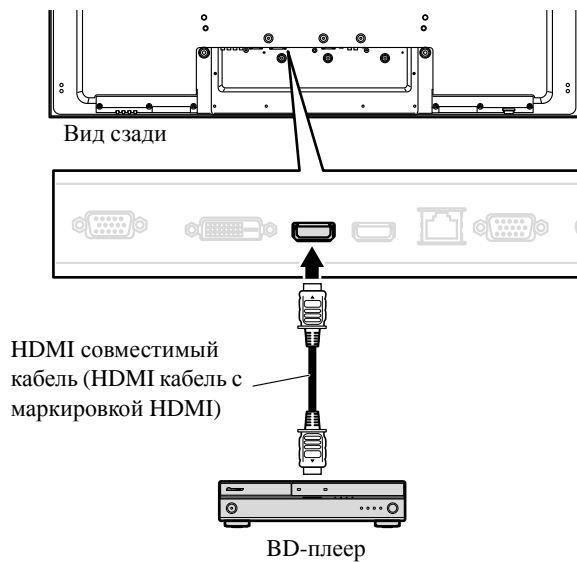

6.5 Особые команды KURO LINK

При использовании HDMI-оборудования с вашим дисплеем с плоской панелью, эти опции включают в себя, когда включать дисплей и способы включения и выключения другого оборудования. В этом разделе описываются наиболее типичные настройки.

6.5.1 Воспроизведение звука источника, используя команды HDMI

При воспроизведении звука с аудио-видео системы Pioneer через дисплей с плоской панелью, установка панели в режим ожидания приведет к остановке звука. Для продолжения воспроизведения звука при включении дисплея, следуйте инструкциям ниже.

- 1) Доступ к опции *установка KURO LINK* осуществляется через меню *Настройка управления*.
- 2) Выберите *Сохранение звука* в подменю.
- 3) Выберите *Вкл* чтобы разрешить воспроизведение звука с аудио-видео системы, когда дисплей находится в режиме ожидания.
- 4) Нажмите **EXIT** для выхода из меню.

Примечание: Чтобы воспроизведение звука продолжалось после включения дисплея, вам необходимо активировать функцию “Сохранение состояния звука” перед выключением панели.

6.5.2 Отключение дисплея с помощью команд HDMI

Функция “Упр.выкл.питания” работает для устройств, подключенных к любому HDMI-порту дисплея. Для выключения подключенного устройства при выключенном дисплее, следуйте приведенным ниже инструкциям.

- 1) Доступ к опции *установка KURO LINK* осуществляется через меню *Настройка управления*.
- 2) Выберите *Упр.выкл.питания* в подменю.
- 3) Выберите *Вкл* чтобы позволить дисплею выключать подключенное оборудование.
- 4) Нажмите **EXIT** для выхода из меню.

6.5.3 Включение дисплея с помощью команд HDMI

В заводских настройках дисплея команда на включение активирована. Если в результате ошибки эта функция отключена, ее можно включить снова. Чтобы дисплей включался автоматически, когда плеер Pioneer включен и проигрывает видео, выполните приведенные ниже указания.

- 1) Доступ к опции *установка KURO LINK* осуществляется через меню *Настройка управления*.
- 2) Выберите *Питание включено* в подменю.
- 3) Выберите *Вкл* чтобы разрешить другим устройствам включать дисплей.
- 4) Нажмите **EXIT** для выхода из меню.

6.5.4 Проверка Управления питанием (Вкл/Выкл)

Ваш дисплей с плоской панелью позволяет проверить, может ли подключенное по HDMI оборудование включать панель с помощью команд KURO LINK. Для работы этой опции, каждое устройство должно быть соответствующим образом привязано к своему порту.

Чтобы убедиться, что функция управления питанием работает корректно, следуйте приведенным ниже инструкциям.

- 1) Доступ к опции *установка KURO LINK* осуществляется через меню *Настройка управления*.
- 2) Выберите в подменю тип проверки (*Пров.вкл.питан.* или *Пров.выкл.пит.*).
Появится список всех устройств, подключенных по HDMI.
- 3) Чтобы начать проверку, выберите требуемое устройство из списка.
- 4) Повторите процесс для проверки другого оборудования из списка.
- 5) Когда все тесты завершены, нажмите **EXIT** для выхода из меню.

Если тест на вкл/выкл питания прошел неудачно, проверьте подключения и настройки.

6.6 Подключение игровой приставки или видеокамеры

Ваш дисплей с плоской панелью поддерживает прямое подключение игровой приставки, видеокамеры или другого аудио-видео оборудования через ВХОД 1. Для просмотра изображения с игровой приставки или видеокамеры, нажмите **INPUT 1** на пульте дистанционного управления или нажмите несколько раз **INPUT** на панели, чтобы выбрать ВХОД 1. Более подробная информация по настройке игровой приставки содержится в “2.6 Подключение других устройств (Цифровой видеоманитон, радиоприемник, VD-рекордер и т.п.)” и в “5.1.4 Установка дисплея для распознавания игровой приставки”.

Используйте тип подключения, определяемый подключаемым оборудованием. Подключайте внешнее оборудование только к тем разъемам, которые будут фактически использоваться.

6.7 Используйте выходной разъем ИК ретранслятора

Подключение управляющих кабелей между дисплеем с плоской панелью и другим оборудованием Pioneer позволит вам управлять подключенным оборудованием, используя пульт дистанционного управления.

Эта функция может быть полезной для управления оборудованием Pioneer, используя другое оборудование Pioneer.

6.8 Подключение к сети

Дисплей может работать в качестве сервера при подключении в домашнюю или локальную вычислительную сеть. Для настройки дисплея для работы в сети, см. схему подключения, приведенную ниже. После подключения к сети, необходимо сделать начальную настройку панели согласно инструкциям, приведенным ниже.

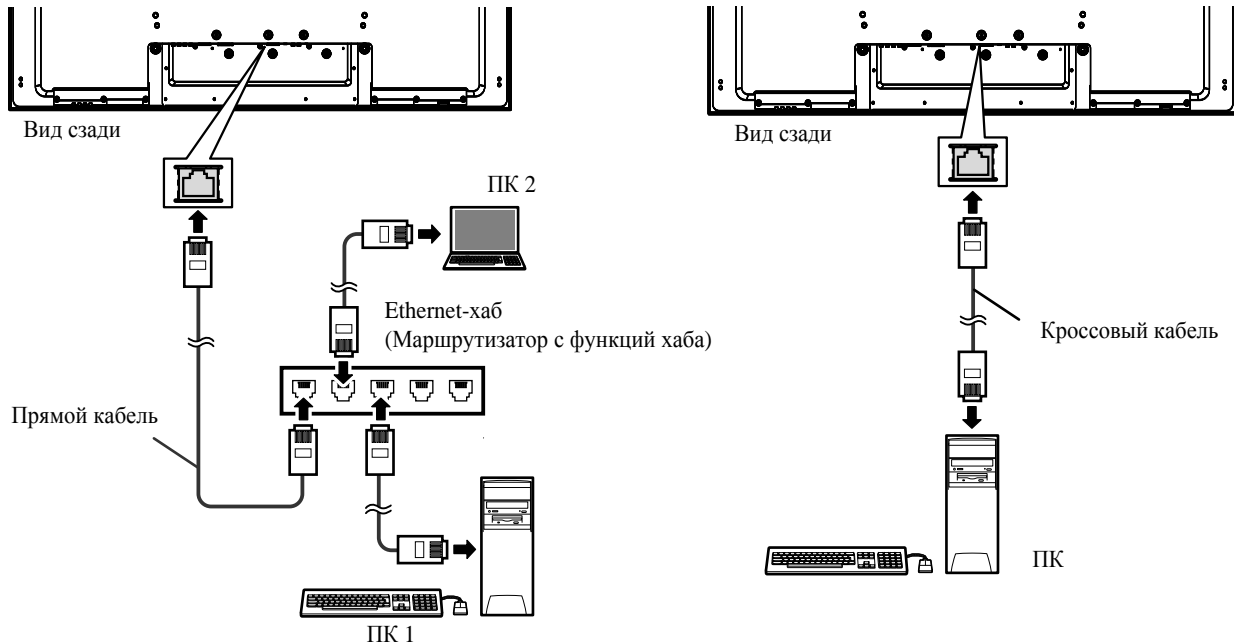

Предупреждение:

- Просмотр интернет-сайтов и получение и отправка/получение электронной почты, используя дисплей с плоской панелью, невозможна.
- Недоступны вещание и онлайн-видео сервисы через Интернет.
- Если необходимо, приобретите имеющиеся в продаже соединительные устройства и кабели.
- Использование коммуникационных устройств разных производителей для некоторых поставщиков услуг или с модемами и маршрутизаторами разных производителей, может приводить к ошибкам связи или потребовать дополнительного обслуживания со стороны вашего поставщика услуг.
- Подсоединение к локальной сети может потребовать дополнительных настроек вашего ПК.
- После подсоединения к локальной сети выполните правильные настройки.
- Компания Pioneer не несет ответственности ни за какой ущерб из-за неправильных операций или неудачной пересылки электронных писем.

Использование ЛВС (локальной вычислительной сети)

- Используйте 10BASE-T или 100BASE-TX для маршрутизатора или хаба.
- Не подключайте Ваш дисплей с плоской панелью напрямую к Интернету. Подключайте дисплей через межсетевой экран, оставляя открытыми только нужные порты.
- Не подсоединяйте телефонный кабель модульного типа к разъему ЛВС (10BASE-T/100BASE-TX). Это может привести к неисправности.
- Необходимое оборудование и методы подсоединения могут различаться в зависимости от системы связи и/или поставщика услуг.
 - Используйте устройства, например, ADSL модем, маршрутизатор, хаб и разветвитель, как указано системой связи и/или поставщиком услуг. Также см. инструкцию, прилагаемую к устройству.
 - Установки недоступны для маршрутизатора и ADSL модема с функцией маршрутизатора.
- При работе в ЛВС шифрование данных с помощью Вашей панели невозможно. При доступе через Интернет, работайте с дисплеем через виртуальную частную сеть (VPN) или другой тип защищенного сетевого подключения.
- Не посылайте одновременно команды на разъемы RS-232C и ЛВС. Это может привести к приему дисплеем ошибочной команды.

О ADSL модемах

- Использование запараллеливания для ADSL модема требует отдельного маршрутизатора.
- Более подробная информация о ADSL модеме обратитесь к Вашему поставщику связи и/или услуг.

6.8.1 Настройка IP управления

Для изменения настроек IP управление, следуйте приведенным ниже инструкциям.

- 1) Доступ к опции *Установка IP-управления* осуществляется через меню *Настройка управления*.

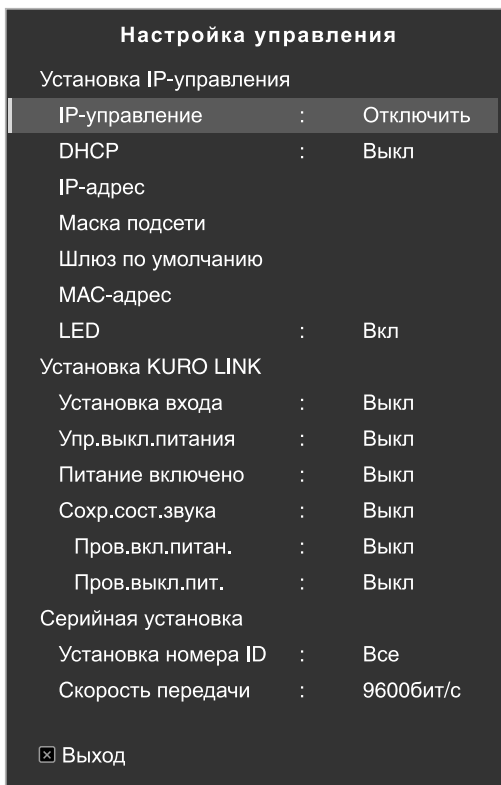

- 2) Выберите *IP-управление* в меню *Установка IP-управления*.
- 3) Выберите опцию *Включить* в меню *IP-управления*.

Примечание: По умолчанию IP управление отключено.

Подтвердите IP адрес

Введите DHCP, IP адрес, маску подсети, шлюз по умолчанию, и LED.

- 1) Доступ к опции *Установка IP-управления* осуществляется через меню *Настройка управления*.
- 2) Выберите *DHCP* в меню *Установка IP-управления*.
- 3) Выберите в подменю *Вкл.* или *Выкл.*
Если вы выберете "Вкл", IP-адрес будет получаться автоматически.

Если дисплей не может получить IP адрес или вы хотите указать адрес, отличный от выдаваемого автоматически, выберите "Выкл" в шаге 3 и вручную укажите IP адрес и маску подсети.

- 4) Нажмите **RETURN** для выбора.
- 5) Выберите *LED* в меню *Установка IP-управления*.
- 6) Выберите в подменю *Вкл.* или *Выкл.*
Если вы выберете "Вкл", то во время использования сети индикатор LAN будет мигать.
- 7) Нажмите **EXIT** для выхода из меню.

6.8.2 Использование веб-интерфейса управления

Вы можете управлять дисплеем со своего ПК, используя веб-браузер. Для использования этой функции выполните следующую процедуру.

- Для просмотра используйте программу Internet Explorer. Использование другого веб-браузера может привести к искажению изображения или к появлению неидеального содержания.
- Из меню Internet Explorer “Сервис”, щелкните “Свойства обозревателя...”, чтобы открыть закладку Общие. Щелкните “Параметры...” в разделе “Временные файлы Интернета”, чтобы выбрать “при каждом запуске обозревателя” под надписью “Проверить наличие обновления сохраненных страниц:”.

Настройки отображения

При переключении между окнами браузера, найдите требуемое окно в списке слева. Не используйте кнопки браузера, такие как Предыдущая страница, Следующая страница, История или Закладка. Использование этих кнопок и меню для переключения экранов приводит к появлению несовершенного экрана. Для выбора браузера следуйте приведенным ниже инструкциям.

- 1) Введите полученный IP адрес в адресной строке браузера.
- 2) Введите “admin” в окно ввода пароля.
- 3) Выберите *Network (Сеть)* для начала настройки.

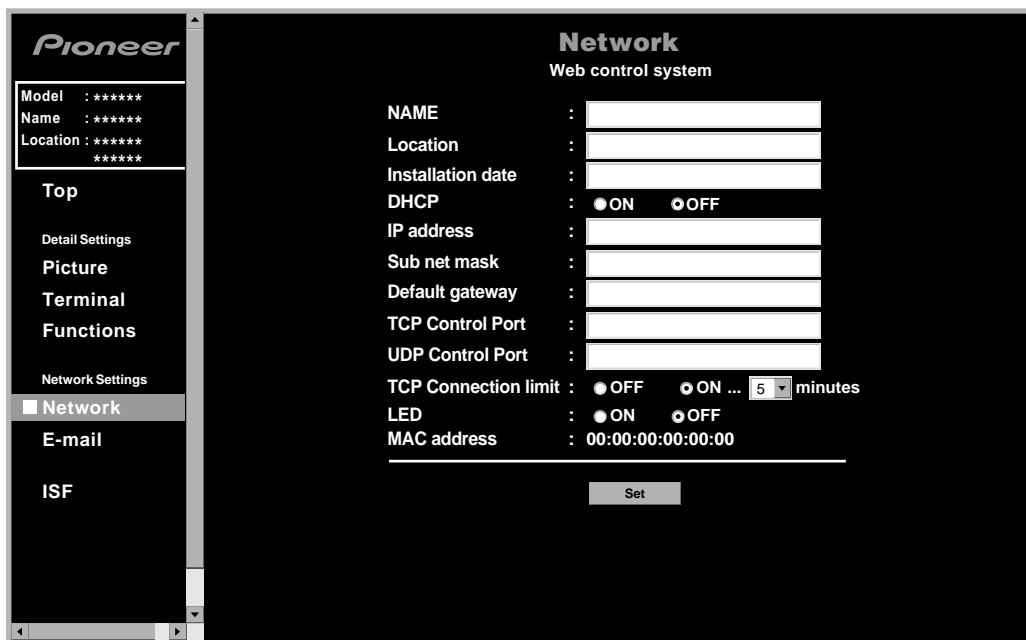

- 4) Введите информацию в следующие поля:

- ИМЯ
- Местоположение
- Дата установки
- LED (Вкл/Выкл)

Примечание: Для изменения других полей, закройте браузер и откройте его снова.

Для изменения IP адреса, маски подсети или шлюза по-умолчанию, закройте браузер, измените настройки ПК и откройте браузер снова.

Настройки “виртуального” пульта дистанционного управления

- 1) Введите IP адрес в адресной строке браузера.
- 2) Введите “admin” в окно ввода пароля.
Затем на экране появится виртуальный пульт управления.
- 3) Нажмите на нужную кнопку для выполнения команды.

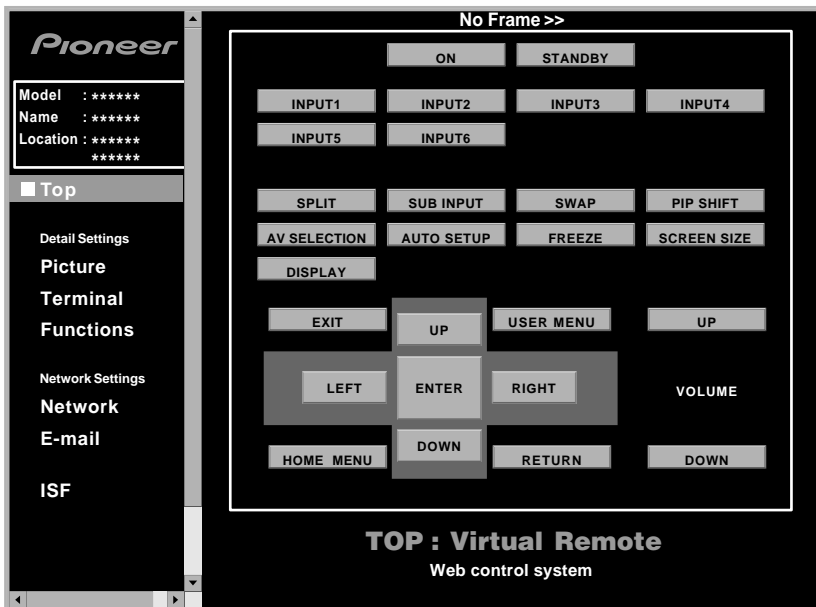
**Настройки отображения**

Нажмите *Picture (Изображение)* для перехода к экрану настроек изображения.

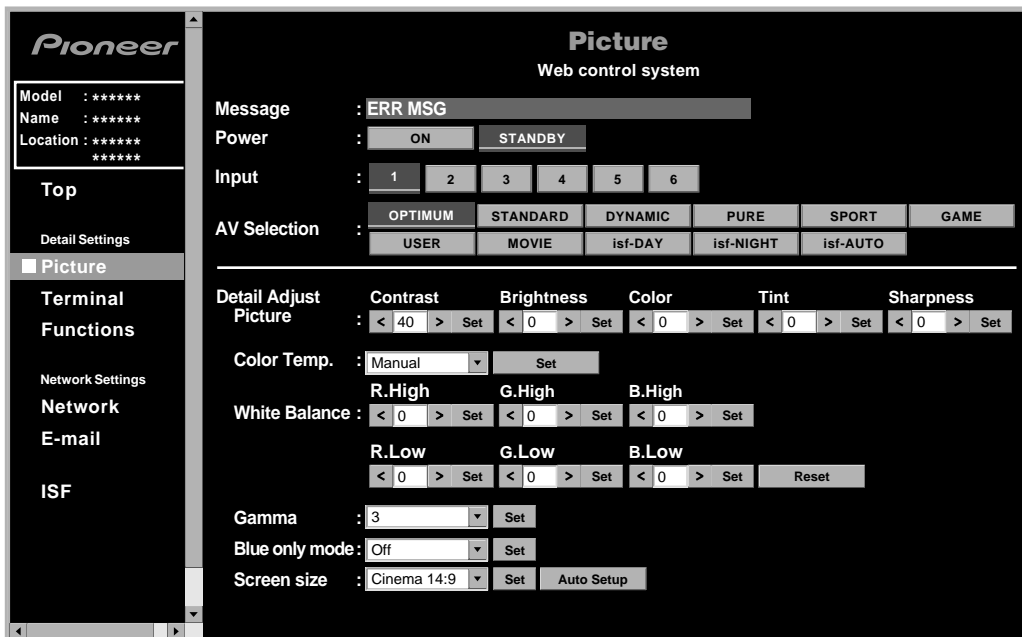

Примечание: При работе с веб-экраном использование пульта ДУ или кнопок на дисплее с плоской панели для непосредственного управления панелью может привести к тому, что рабочее состояние на веб-экране будет отличаться от состояния панели. Для поиска нужного экрана на панели выберите соответствующее меню слева.

Настройки входа

Нажмите *Terminal* (Разъем) для перехода к экрану настроек входа.

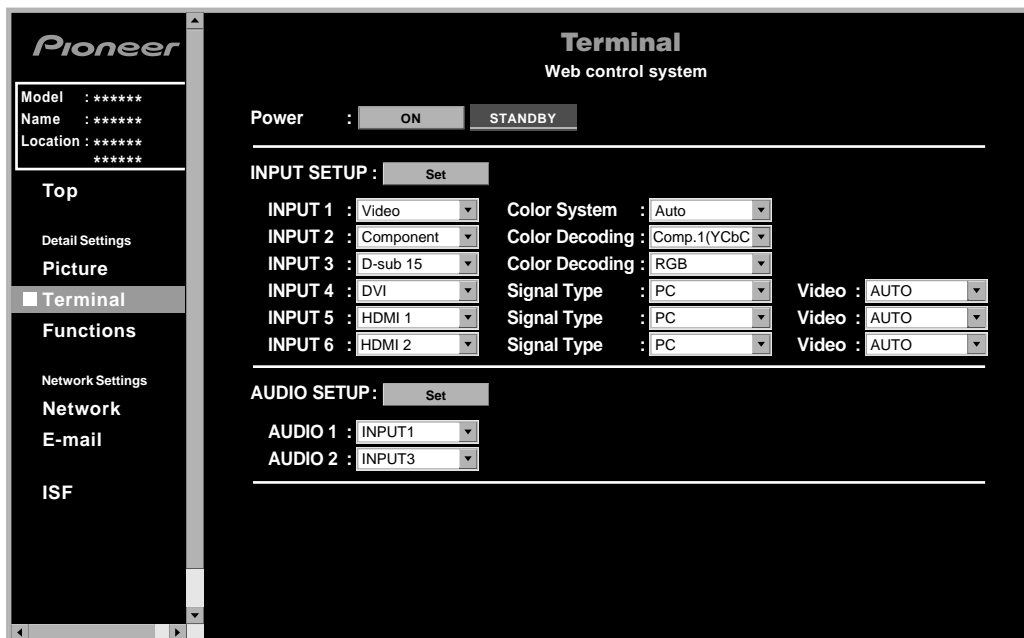

Примечание: При работе с веб-экраном использование пульта ДУ или кнопок на дисплее с плоской панели для непосредственного управления панелью может привести к тому, что рабочее состояние на веб-экране будет отличаться от состояния панели. Для поиска нужного экрана на панели выберите соответствующее меню слева.

Настройки дополнительных возможностей

Нажмите *Functions* (Функции) для перехода к экрану настроек дополнительных возможностей.

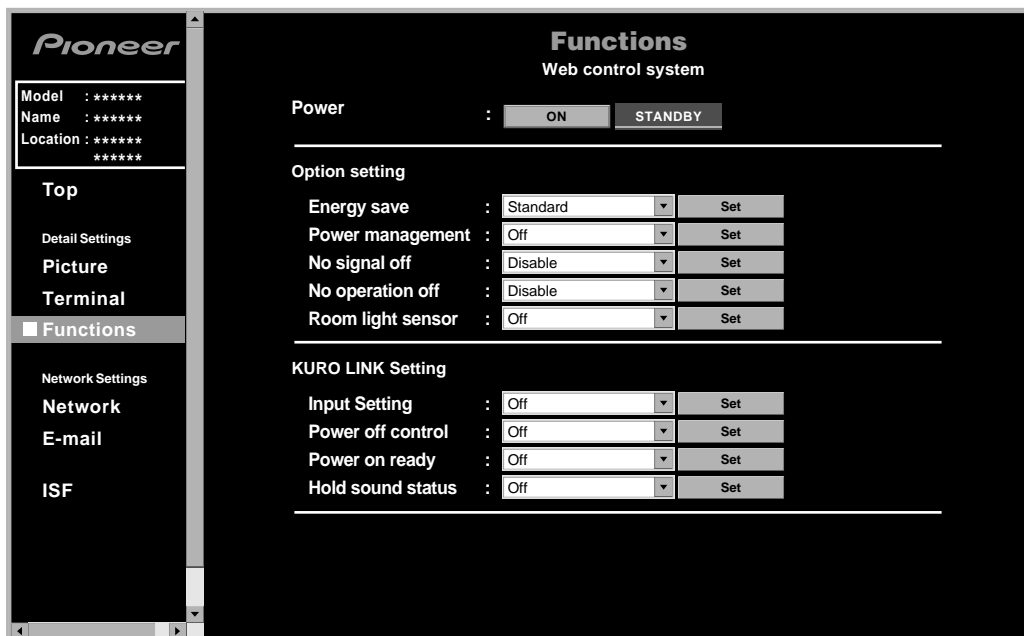

Примечание: При работе с веб-экраном использование пульта ДУ или кнопок на дисплее с плоской панели для непосредственного управления панелью может привести к тому, что рабочее состояние на веб-экране будет отличаться от состояния панели. Для поиска нужного экрана на панели выберите соответствующее меню слева.

Уведомления о событиях

Ваш дисплей с плоской панелью может рассылать по электронной почте уведомления о неисправностях или системных ошибках.

Pioneer

Model : *****
Name : *****
Location : *****

Top
Detail Settings
Picture
Terminal
Functions
Network Settings
Network
E-mail
ISF

E-mail
Web control system

Sender address :
Mail server(SMTP) :
Authentication : ON OFF
ID :
Password :
Received address (1) :
Received address (2) :
Received address (3) :
Event option : Power down ... Panel error
 Shut down ... Temp., speaker and fan error
 Usage time ... Every 1000 hours
 Input change
 Loss of input signal
 Power toggle

Set TEST MAIL

Опция	Описание
Адрес отправителя	введите адрес отправителя
Почтовый сервер (SMTP)	введите IP адрес сервера отправителя
Аутентификация	аутентифицироваться ли при отправке электронной почты (метод аутентификации - POP перед SMTP)
ID	ввод ID аутентификации
Пароль	ввод пароля для аутентификации
Адрес получателя с (1) до (3)	ввод адреса получателя
Настройки событий	
Отключение питания	Отправляет электронное письмо при активизации функции отказоустойчивости в результате ошибки панели, которая может привести к неисправности
Отключение	Отправляет электронное письмо, когда функция защиты автоматически выключает панель
Потеря входного сигнала	отправка письма по электронной почте при потере входного сигнала
Изменения входного сигнала	отправка письма по электронной почте при изменении режима входного сигнала
Изменение электропитания	отправка письма по электронной почте при изменении режима электропитания
Время использования	Отправка письма по электронной почте через заданный интервал времени (если установлено значение 500, письмо будет отправляться каждые 500 часов работы)

Примечание: Ваш дисплей с плоской панелью не оснащен функцией, которая определяет имя сетевого компьютера в Интернете. Введите IP адрес Вашего почтового сервера в строку почтового сервера(SMTP). Если IP адрес неизвестен, используйте поисковую программу, например, "nslookup", на Вашем ПК.

Пример экрана поиска MS-DOS с использованием команды “nslookup”

```

C:\> nslookup
Server:    xxx.xxx.xxx.com ← Текущее имя сервера
Address:   yyy.yyy.yyy.yyy
> mailsv.aaa.com ← Искомый почтовый сервер
Server:    xxx.xxx.xxx.com ← Текущее имя сервера
Address:   yyy.yyy.yyy.yyy

Non-authoritative answer:
Name:      mailsv.aaa.com
Address:   zzz.zzz.zzz.zzz ← Сервер: IP адрес для mailsv.aaa.com
  
```

6.9 Присвоение серийного номер

6.9.1 Присвоение идентификационного номера

В этом разделе описывается, как ввести требуемый идентификационный номер для управления и настройки несколькими дисплеями через один ПК. Чтобы присвоить идентификационный номер, выполните инструкции ниже.

- 1) Доступ к опции *Серийная Установка* осуществляется через меню *Настройка управления*.
- 2) Выберите опцию *Установка номера ID* в меню *Серийная Установка*.

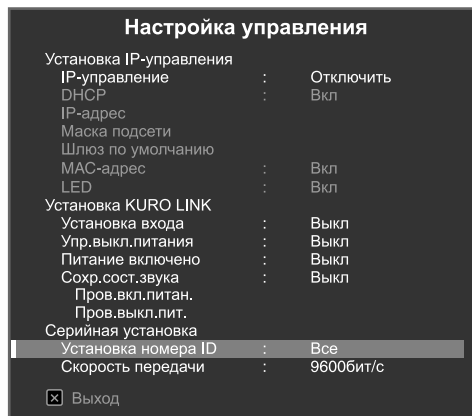

- 3) Выберите в подменю *Все* или *00H-FFH*.



Параметр	Описание
00H-FFH	Присвоение идентификационного номера
Все	Не устанавливать идентификационный номер

Примечание: Эти настройки применяются ко всем входам.

6.9.2 Назначение битрейта

В этом разделе описывается установка скорости передачи по RS-232C для управления или настройки дисплея через ПК. (Используйте этот вариант только при выполнении регулировок изображения для указанного(ых) устройства, подсоединенного(ых) к разъему RS-232C.) Доступны битрейты: 1200 бит/с, 2400 бит/с, 4800 бит/с, 9600 бит/с, 19200 бит/с, 38400 бит/с. Для выбора битрейта, выполните следующую процедуру.

- 1) Доступ к опции *Серийная Установка* осуществляется через меню *Настройка управления*.
- 2) Выберите опцию *Скорость передачи* в меню *Серийная Установка*.
- 3) Выберите в подменю требуемый битрейт.
Установка по-умолчанию: 9600 бит/с.

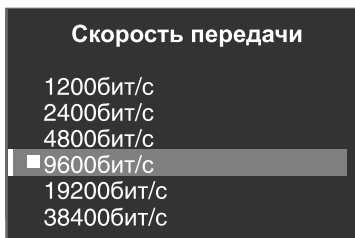

Примечание: Эти настройки применяются ко всем входам.

6.10 Выбор режима интегратора

Режим интегратора обеспечивает альтернативные варианты при использовании указанных функций/установок и меню регулировки изображений.

Примечания: Режим интегратора доступен только на английском языке.

После входа в режим интегратора, сбрасываются к заводским настройкам следующие опции в главном меню:

- *Изображение*
- *Экран*

После входа в режим интегратора, следующие опции остаются без изменений:

- *Звук*
- *Управление питанием*
- *Опция*
- *Вход*
- *Настройка управления*

Для входа в режим интегратора, следуйте приведенным ниже инструкциям.

- 1) Нажмите **INPUT** для выбора требуемого входа.
- 2) Нажмите **DISPLAY** для отображения текущих настроек.
На экране появится информация о статусе выбранного входа.

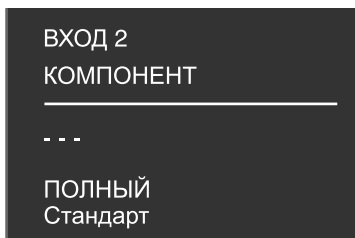

- 3) Нажмите и держите кнопку **DISPLAY** по крайней мере 2 секунды, пока виден экран в шаге 2.
Появятся только входные сигналы.



- 4) Нажмите кнопку **HOME MENU** пока виден экран в шаге 3, но не удерживайте кнопку в нажатом состоянии.
Дисплей переключится в режим интегратора.

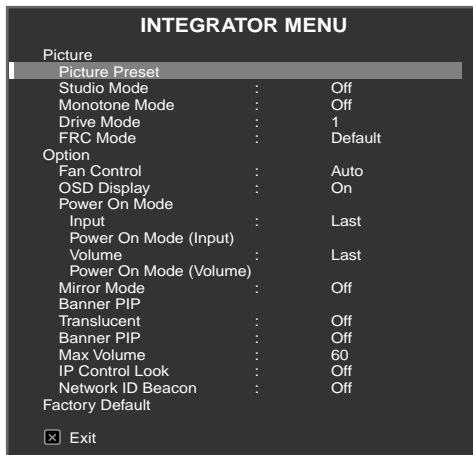

*Примечание: Нажимание и удержание кнопки **HOME MENU** в течении слишком большого промежутка времени приведет к тому, что дисплей останется в пользовательском режиме.*

6.10.1 Обзор меню режима интегратора

Предустановка изображения

Используйте опцию для предустановки настроек изображения для главного меню.

Режим студии

В дополнение к обычным настройкам, дисплей также может предоставляет режим профессиональных настроек, оптимальный для применения на ТВ студиях (Студия).

Параметр	Описание
Вкл	переключение в режим студии
Выкл*	Нет эффекта

*Заводские настройки

Примечания: Эти настройки применяются ко всем входам.

Вход в одноцветный, AV-выбор или только синий режимы недоступны в студийном режиме.

Одноцветный режим

Одноцветный режим обрезает цветовые компоненты сигнала, так что остается только сигнал яркости.

Параметр	Описание
Вкл	переключение в одноцветный студии
Выкл*	Нет эффекта

*Заводские настройки

Примечания: Эти настройки применяются ко всем входам.

Вход в студийный, AV-выбор или предустановленный режимы недоступны в одноцветном режиме.

Режим включения

Эта опция оптимизирует качество изображения в зависимости от контента (для более подробной информации см. “5.3.10 Настройка сигналов цвета”).

Примечание: Режим включения доступен только для входных видеосигналов.

Режим FRC

Опция FRC позволяет переключение в режим конверсии частоты смены кадров.

Параметр	Описание
По-умолчанию*	не переключаться в режим конверсии частоты смены кадров
Синхронизация	переключение в режим конверсии частоты смены кадров

*Заводские настройки

Примечание: Режим FRC доступен только для входных сигналов с ПК.

Управление вентилятором

Эта опция переключает режимы управления задним охлаждающим вентилятором дисплея с плоской панелью.

Параметр	Описание
Авто*	автоматическое управление с помощью внутреннего датчика температуры
Макс.	Максимальная скорость вращения (Автоматическое управление: Выкл)

*Заводские настройки

Опция “Макс” эффективна при установке в местах с высокой температурой окружающей среды. Тем не менее, вследствие увеличения шума от вентилятора, следует учесть его влияние на окружение панели.

Экранное меню управления

Эта опция *Вкл* или *Выкл* экранное меню.

Параметр	Описание
Вкл*	Отображение текущего меню при нажатии DISPLAY
Выкл	не отображает экран при: <ul style="list-style-type: none"> • нажатии DISPLAY или AV SELECTION • переключении источника входа • регулировке громкости (Такие компоненты экрана, как Home Menu (Основное меню), User Menu (Пользовательское меню) и сообщения, остаются на экране даже при выключении опции Экранное меню управления.)

*Заводские настройки

Примечание: Эти настройки применяются ко всем входам.

Режим включения

Эта опция автоматически выбирает вход и уровень громкости при включении дисплея.

Параметр	Описание
Вход	с ВХОД 1 до ВХОД 6
	отображает выбранный вход
	Последний*
	отображает последний выбранный вход
Громкость	Последний*
	выбирает последний уровень громкости
	0 - 60
	выбирает уровень громкости между 0 - 60

*Заводские настройки

Примечание: Эти настройки применяются ко всем входам.

Зеркальный режим

Эта настройка зеркально отражает изображение на экране.

Параметр	Описание
Вкл	зеркально отражение изображения
Выкл*	не отражать изображение

*Заводские настройки

Примечание: Эти настройки применяются ко всем входам.

Баннер “картинка-в-картинке”

Используйте эту опцию для настройки уровня прозрачности и положения на экране маленького окна “картинка-в-картинке”.

- Прозрачность: Настройка прозрачности маленького экрана в режиме “картинка-в-картинке”, доступные значения-между “Выкл” и “80%”. При увеличении процента, прозрачность также растет.
- Баннер “картинка-в-картинке”: Настройка положения на экране маленького окна в режиме “картинка-в-картинке”.

- Вход баннера: Определяет входной сигнал для маленького окна в режиме “картинка-в-картинке”.

Параметр		Описание
Прозрачность	Вкл	настройка уровня прозрачности
	Выкл*	Нет эффекта
Баннер “картинка-в-картинке”	Выкл*	Нет эффекта
	Снизу, три позиции с 1 до 3	Настройка положения на экране
	Посередине снизу/сверху	
	Вверху, три позиции с 1 до 3	
Вход баннера	ВХОД, с 3* до 6	определяет входной сигнал

*Заводские настройки

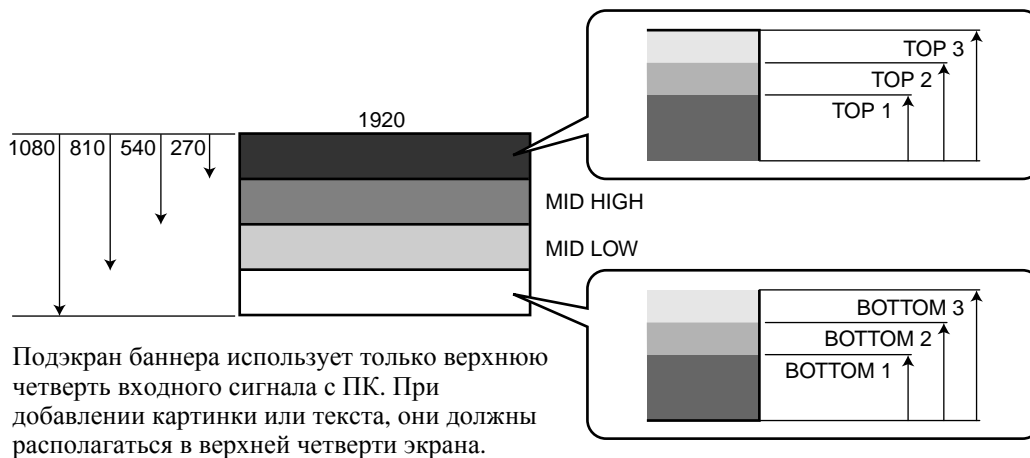

Примечание: С увеличением разрешения главного экрана, понижается контрастность на маленьком изображении. Баннер PIP поддерживают сигналы XGA 60 Гц и WXGA 60 Гц.

Блокирование IP управления

Блокирование/разблокирование настроек IP управления.

Параметр		Описание
Вкл	Блокирует настройки IP управления	
Выкл*	Нет эффекта	

*Заводские настройки

Примечание: Эти настройки применяются ко всем входам.

Маяк ID сети

При использовании этой опции определяется соединение между определенным оборудованием и дисплеем с плоской панелью.

Параметр		Описание
Вкл	применяется к маяк ID сети	
Выкл*	Нет эффекта	

*Заводские настройки

7 Полезная информация

В этой главе вы найдете ответы на некоторые обычные вопросы и информацию о способах ухода, устранении неисправностей и обслуживания. Если вам нужна дополнительная помощь, обратитесь к нам и предоставьте нам возможность решить любые проблемы, с которыми вы столкнулись. Еще раз благодарим вас за покупку Pioneer!

7.1 Часто задаваемые вопросы (FAQs)

В этом разделе вы найдете ответы на некоторые вопросы, которые задают нашим сотрудникам группы поддержки. Если вы не нашли здесь ответы на ваши вопросы или хотите получить дополнительную информацию, зайдите на сайт Pioneer, где найдете больше FAQ (www.pioneerelectronics.com) по конкретной модели или по дисплеям с плоской панелью в целом.

Почему управление дисплея с плоской панелью невозможно с пульта дистанционного управления?

Если выбран режим, отличный от MONITOR, на пульте дистанционного управления, дисплей с плоским экраном не может получать команды. Нажмите кнопку **SELECT** для того, чтобы переключить режим, загорится индикатор MONITOR.

Зачем нужно подходить ближе к дисплею при использовании пульта дистанционного управления?

Слабые батарейки в пульте дистанционного управления могут привести к ошибкам связи. В этом случае попробуйте подойти поближе к панели и попробуйте осуществить управление дисплеем с пульта дистанционного управления. Если дисплей реагирует на управление, поменяйте батарейки в пульте. Если при подходе ближе к панели, эффекта управления не наблюдается, проверьте, не блокируют ли окружающие предметы сигнал. Также проверьте не появилось ли в зоне около дисплея другое оборудование, которое управляется с пульта дистанционного управления. Предметы и другие ИК сигналы могут помешать работе пульта с дистанционным управлением.

Как я могу защитить пульт дистанционного управления, чтобы он работал дольше?

Существует несколько способов защиты пульта дистанционного управления. Не оставляйте пульт под воздействием прямых солнечных лучей, т.к. он может деформироваться. Не допускайте попадания жидкости в пульт дистанционного управления, но если это произошло, немедленно просушите его. При необходимости извлеките батарейки и дайте устройству полностью просохнуть, прежде, чем использовать его снова. Высокая влажность в помещении также может повредить пульт.

Еще одна причина, которая может повредить пульт дистанционного управления—это утечка батареек. Электролит из протекших батареек может изменить цвет или повредить пульт дистанционного управления. Если есть видимые утечки электролита из батарейки, сразу же извлеките обе батарейки и тщательно протрите батарейный отек. Замените обе батарейки на новые.

Может ли сигнал пульта дистанционного управления подействовать на другое аудио/видео оборудование?

Экран дисплея с плоской панелью изучает очень слабое инфракрасное излучение. Если поблизости нет никакого другого оборудования, которое управляется с пульта дистанционного управления, такое как DVR или стереосистема, он может плохо получать команды с пульта дистанционного управления. Попробуйте отодвинуть это оборудование подальше от дисплея с плоской панелью.

Примечание: Сила инфракрасного излучения, которое излучает дисплей изменяется при смене изображения на экране.

Почему изображение темнеет, если я оставляю его на экране?

Если неподвижные изображения (такие как фотографии и компьютерная графика) остаются на экране в течение долгого времени, экран несколько затемняется. Эта функция защищает дисплей от повреждений автоматически настраивая яркость экрана. Экран затемняется, если неподвижное изображение остается на нем в течение приблизительно трех минут.

Почему мой дисплей с плоской панелью Pioneer не включается?

Возможно сели батарейки пульта дистанционного управления или он неисправен. Проверьте подключение сетевого кабеля к сетевой розетке и к задней стенке дисплея. Также попробуйте нажать на  на дисплее.

Почему синий индикатор питания а дисплее с плоской панелью мигает?

Возможно по какой-то причине включилась внутренняя защиты сети дисплея. Сначала выключите дисплей , и снова включите ее через несколько минут. Если индикатор продолжает мигать, отключите сетевой провод от сети. Снова включите дисплей через одну-две минуты. Если это не помогает решить проблему, обратитесь в службу поддержки компании Pioneer (см. оборотную сторону обложки).

Что я могу сделать, для того, чтобы предупредить появление остаточного изображения или прожигания экрана?

Прожигание экрана или появление остаточного изображения-это побочный эффект плазменной технологии. Если на дисплее показывается изображение в течение продолжительного периода времени, при изменении изображения или после отключения устройства, может появиться остаточное изображения или след оригинального изображения. Если продолжить воспроизводить видео или выключить устройство на достаточно продолжительный период времени, остаточное изображение пропадет. Мы рекомендуем выполнить следующие операции и установки, которые предупреждают появление остаточного изображения или прогорание экрана.

- Включите Установки продленного ресурса *Вкл.*
- Не оставляйте на экране неподвижные изображения.

Как ухаживать за дисплеем с плоской панелью?

При очистке поверхности экрана осторожно протрите ее прилагаемой сухой тканью. Сильное трение по экрану может привести к образованию царапин на специальном пленочном покрытии. Используйте чистую мягкую ткань (например, хлопок, фланель) для ухода за корпусом. Подробнее об уходе за корпусом см. “7.2 Уход за дисплеем”.

7.2 Уход за дисплеем

Прежде, чем приступить к уходу за дисплеем с плоской панелью отключите сетевой шнур от розетки.

При уходе за экраном или глянцевой передней поверхности, аккуратно протрите их чистой, сухой тканью, например той чистящей салфеткой, которая входит в комплектацию или аналогичной мягкой тканью (например, хлопковой, фланелевой и т.п.). Не используйте мокрые или влажные салфетки, поскольку влага может попасть внутрь дисплея. Пыльная или грубая ткань (или если вы будете тереть слишком сильно) может поцарапать поверхности.

Примечание: Запрещается применять жидкие или аэрозольные чистящие средства.

Каркас или корпус дисплея в основном выполнены из пластика. Не используйте для очистки корпуса химикаты, такие как бензин или растворители. Эти химикаты могут повредить полировку или привести к повреждениям. При уходе за корпусом используйте те же салфетки и способы, что и для ухода за передней панелью дисплея.

Примечание: Не прикрепляйте лейблы, клейкую ленту и т.п. к видимым местам дисплея с плоской панелью. Клеящий состав может изменить цвет дисплея или повредить его поверхности.

7.3 Неисправности, способы их устранения и информация об обслуживании

Общая информация	
Проблема	Возможный способ устранения
Нет питания	<ul style="list-style-type: none"> Проверьте подключение сетевого провода к дисплею и сетевой розетки. Убедитесь в том, что кнопка питания на дисплее ВКЛ. Убедитесь в том, что пульт дистанционного управления установлен на MONITOR. <i>Если горит красный индикатор дисплея, нажмите MONITOR (⏻) на пульте дистанционного управления или кнопку STANDBY/ON на дисплее с плоским экраном.</i>
Питание внезапно отключается	<ul style="list-style-type: none"> Проверьте настройку управления питания. Посмотрите, не увеличилась ли внутренняя температура дисплея. <i>Очистите все вентиляционные отверстия или уберите все, что их может закрывать.</i>
Дисплей не работает	<ul style="list-style-type: none"> Внешние факторы, такие как перебои с напряжением, статическое электричество и т.д., могут вызвать сбой в работе системы. <i>Отключите дисплей от сети и оставьте его на несколько минут. Снова включите дисплей и проверьте, работает ли он.</i>
Пульт дистанционного управления не работает	<ul style="list-style-type: none"> Проверьте, не выключен ли дисплей. Нажмите кнопку, если индикаторы питания и STANDBY выключены. Убедитесь в том, что пульт дистанционного управления установлен на MONITOR. Проверьте, не закрыт ли датчик дистанционного управления на дисплее какими-либо предметами, которые могут блокировать сигнал. Проверьте правильность установки батареек пульта дистанционного управления и держат ли они заряд. <i>Чтобы проверить, замените батарейки новыми.</i> Обратите внимание на то, что не изменилось освещение, поскольку более сильное освещение или новый источник света может подавить сигнал.

ИЗОБРАЖЕНИЕ/ЗВУК	
Проблема	Возможный способ устранения
Отсутствие изображения	<ul style="list-style-type: none"> Проверьте настройки изображения. <i>При необходимости восстановите установки по умолчанию.</i> Подтвердите, что подключенное оборудование установлено и запрограммировано правильно. При просмотре изображения с ПК убедитесь в том, что сигнал совместим.
Нет изображения и звука	<ul style="list-style-type: none"> Проверьте подключение сетевого провода к дисплею и сетевой розетки. Убедитесь в том, что кнопка питания на дисплее ВКЛ.
Экран становится темным	<ul style="list-style-type: none"> Проверьте, нет ли препятствий, которые закрывают датчик освещенности.
Странные цвета или тени или смещенное изображение	<ul style="list-style-type: none"> Обратите внимание, не изменилось ли освещение в комнате или не появились ли другие источники естественного освещения от окон или дверей. Проверьте тон изображения, при необходимости отрегулируйте.
Изображение обрезается или уходит за пределы экрана	<ul style="list-style-type: none"> Проверьте масштабирование для текущего источника входа. Убедитесь в том, что положение изображения отцентрировано.
Если изображение, но нет звука	<ul style="list-style-type: none"> Убедитесь в том, что звук не отключен и в том, что не уменьшен уровень громкости. При использовании видео или ПК как источника входа проверьте подключение аудиоразъемов.
Есть звук, но нет изображения	<ul style="list-style-type: none"> Проверьте не выбрано ли <i>Изображен.выкл</i> в Экономии энергии в меню Управление питанием.

ИЗОБРАЖЕНИЕ/ЗВУК	
Проблема	Возможный способ устранения
Неправильный звук (идет только с одной стороны или перепутаны правый и левый каналы)	<ul style="list-style-type: none"> Проверьте правильность подключения кабелей громкоговорителей, не перепутаны ли левый и правый каналы. Убедитесь в надежности подключения кабелей громкоговорителя. Проверьте баланс звука и при необходимости отрегулируйте.
Яркости и тон цвета по краям отличаются от того, что видно в центре	<ul style="list-style-type: none"> Если в течение продолжительного периода времени или кратковременно в течение нескольких дней на экран выводятся изображения в формате 4:3 или letterbox, это может привести к появлению остаточного изображения или прожиганию дисплея. <i>По возможности, как можно чаще просматривайте изображения в полном экране, чтобы избежать этой проблемы.</i> Измените установки Синхронизация яркости на Авто. <i>Эта функция настраивает яркость серых боковых масок с учетом яркости основных изображений.</i> Использование функции Настройки продленного ресурса(см. “4.2.1 Увеличение срока службы дисплея”).
Изображение не появляется должным образом	<ul style="list-style-type: none"> Проверьте настройки Кодировки цвета при использовании ВХОД 2 или ВХОД 3 (стр. 56 и 57). Проверьте настройки типа сигнала. Проверьте настройки для Видео при использовании ВХОД 5 и ВХОД 6 (стр. 58). Проверьте настройки для Видео формата при использовании ВХОД 5 и ВХОД 6 (стр. 58).
Остаточное изображение	<ul style="list-style-type: none"> Если яркое или неподвижное изображение остается на экране в течение продолжительного периода времени до того, как будет переключено на темное изображение, может появиться оригинальное изображение в виде остаточного изображения или следа. Попробуйте воспроизвести другое яркое изображение, быстро переключая изображения несколько раз или покажите очень быструю сцену. Использование функции Настройки продленного ресурса(см. “4.2.1 Увеличение срока службы дисплея”). Отображение на экране Видеошаблона помогает уменьшить остаточное изображение.

KURO LINK	
Проблема	Возможный способ устранения
KURO LINK не работает	<ul style="list-style-type: none"> Проверьте соединения между дисплеем и HDMI оборудованием. Убедитесь в правильности всех настроек дисплея. Убедитесь в совместимости оборудования с HDMI. Убедитесь в правильности всех настроек дисплея. <i>Подробнее об этом см. в руководстве по эксплуатации оборудования.</i>
Сообщение об ошибке: “Управление устройством невозможно. Проверьте соединение.”	<ul style="list-style-type: none"> Проверьте соединения между дисплеем и HDMI оборудованием. Убедитесь в правильности всех настроек дисплея. <i>Подробнее об этом см. в руководстве по эксплуатации оборудования.</i>
Нет изображения и звука	<ul style="list-style-type: none"> Проверьте соединения между дисплеем и HDMI оборудованием. Убедитесь в правильности всех настроек дисплея. <i>Подробнее об этом см. в руководстве по эксплуатации оборудования.</i>
Отсутствие изображения	<ul style="list-style-type: none"> Проверьте соединения между дисплеем и HDMI оборудованием. Убедитесь в правильности всех настроек дисплея. <i>Подробнее об этом см. в руководстве по эксплуатации оборудования.</i>
Отсутствие звука	<ul style="list-style-type: none"> Проверьте соединения между дисплеем и HDMI оборудованием. Убедитесь в правильности всех настроек дисплея. <i>Подробнее об этом см. в руководстве по эксплуатации оборудования.</i> Проверьте подключение AV системы к разъему HDMI и не подключен ли рекордер /проигрыватель к другому разъему HDMI.
Звуки/шумы дисплея	<ul style="list-style-type: none"> Некоторые звуки свойственны плазменной технологии. Например: шум двигателя вентилятора, электрические фоновые помехи/гудение панели и т.д.

KURO LINK	
Проблема	Возможный способ устранения
Неравномерная яркость по краям дисплея	<ul style="list-style-type: none"> • Чтобы свести к минимуму неравномерность, контент нужно отображать на весь экран. • Измените настройки режима AV.

IP управление	
Проблема	Возможный способ устранения
Экран веб-браузера не открывается даже после ввода правильного IP адреса	<ul style="list-style-type: none"> • Проверьте, что после включения опции LED загорелся индикатор. • Если индикатор не горит, проверьте кабельное соединение. • Если индикатор не горит, проверьте, что другой конец кабеля правильно подсоединен к ПК, хабу или маршрутизатору.
Индикатор горит, но экран веб-браузера не открывается	<ul style="list-style-type: none"> • Проверьте, не подсоединен ли другой конец кабеля к любому другому устройству, отличному от Ethernet (например, телефону). • При использовании DHCP проверьте, не был ли изменен IP адрес, присвоенный сервером (адрес может измениться, так как DHCP сервер периодически присваивает новые адреса).
Ввод IP адреса не удался даже после активизации функции DHCP	<ul style="list-style-type: none"> • Убедитесь, что DHCP сервер активизирован в сети.
В левой части экрана веб-интерфейса управления не появляется список	<ul style="list-style-type: none"> • Перезапустите браузер, введите URL в адресную строку, затем повторно откройте первоначальный экран веб-интерфейса управления.

Если это не поможет решить проблему, обратитесь пожалуйста к представителю авторизованной службы поддержки компания Pioneer. Не пытайтесь обслуживать изделие самостоятельно. Открытие или снятие крышки может привести к поражению электрическим током и другим повреждениям, а также может аннулировать гарантию. Для проверки дисплея с плоской панелью обратитесь к квалифицированному специалисту по обслуживанию.

В некоторых ситуациях необходимо провести профессиональное обслуживание, а именно:

- если дисплей упал или поврежден
- если поврежден сетевой провод или вилка
- если в дисплей попала жидкость или посторонний предмет
- если дисплей подвергся воздействию дождя или влаги
- если вы заметили, что дисплей работает ненормально

Может случиться такое, что какая-либо деталь дисплея с плоской панелью выходит из строя. Проследите за тем, чтобы специалисты по обслуживанию используют только те запасные детали, что рекомендованы компанией Pioneer или деталями с аналогичными характеристиками и работают также, как и оригиналы. Использование не указанных производителем запасных частей может привести к пожару, поражению электрическим током или к иному несчастному случаю. По завершении любых работ по обслуживанию или ремонту попросите специалиста по обслуживанию выполнить проверку на безопасность, чтобы убедиться в правильной работе продукта.

8 Предостережения и предупреждения

Ваш дисплей с плоской панелью рассчитан на продолжительную эффективную работу. Чтобы сохранить оптимальные характеристики работы вашего дисплея, обратите внимание на некоторые советы, которые могут вам помочь. В этом разделе предложена общая информация и специальные предупреждения, которые позволят вам сохранить высокое качество дисплея на протяжении всего срока службы.

Примечание: Если дисплей с плоской панелью не используется в течение продолжительного периода времени, иногда включайте его и оставляйте поработать, чтобы поддержать его работоспособность.

8.1 Информация по установке

Рекомендуется использовать детали и принадлежности, разработанные Pioneer. Использование любых других деталей кроме подставки или установочной скобы Pioneer, может вызвать неустойчивость изделия, что может привести к его повреждению. Чтобы выполнить установку дисплея самостоятельно, проконсультируйтесь со своим продавцом или специалистом, прежде чем устанавливать свой современный дисплей с плоской панелью. Эти специалисты знакомы со способами установки, включая вентиляцию.

Использование устройства без надлежащей вентиляции может привести к повышению внутренней температуры и привести к отказу устройства. Если окружающая или внутренняя температура превышают определенное значение, дисплей автоматически выключается для охлаждения внутренней электроники и предотвращения опасного перегрева.

Неисправность может быть вызвана одной проблемой, связанной с вентиляцией или с сочетанием разных факторов. Компания Pioneer не несет ответственности за несчастные случаи или повреждения, вызванные с использованием деталей и/или принадлежностей, изготовленных другими компаниями, неправильным выбором места установки, неудовлетворительной стабилизацией, неправильной установкой, ошибками в эксплуатации, реконструкцией места установки или природными катаклизмами.

Подробную информацию об установке вы найдете в следующих разделах, отмеченных маркером позиции:

- Убедитесь в том, что вентиляционные отверстия не закрыты и не заблокированы.
- Для очистки вентиляционных отверстий используйте пылесос, установленный на минимальную мощность всасывания.
- Расстояние между дисплеем и стеной, другим оборудованием и т.п. (требования к минимальному расстоянию см. “2.3 Проверьте, подходит ли выбранное место для установки”)
- Не помещайте устройство в узких проемах с затрудненной вентиляцией.
- Не накрывайте дисплей никакими материалами, включая покрывала, скатерти или ковры, поскольку они могут закрыть вентиляционные отверстия дисплея.
- Используйте соответствующие подставки или стойки вместо того, чтобы просто прислонять дисплей к стене или другой опоре.
- Не ставьте изделие на ковер или одеяло.

8.2 Фактическое местоположение и замечания касающиеся температуры

На поверхности или внутри дисплея может образовываться конденсат, если дисплей переносится из холодного места в теплое помещение или просто после того, как будет включен обогреватель или кондиционер. Если образовался конденсат, не включайте дисплей с плоской панелью до тех пор, пока конденсат не испарится. Включение дисплея, если в нем образовался конденсат, может повредить дисплей или привести к неисправности.

8.3 Указания по использованию

Для того, чтобы в максимальной степени воспользоваться возможностями дисплея с плоской панелью Pioneer, внимательно прочитайте следующую информацию.

С течением времени яркость экрана дисплея с плоской панелью медленно уменьшается, как это случается со всеми люминоформными экранами, включая обычные телевизоры с электронно-лучевыми трубками. Также отображение на экране статических изображений в течение продолжительного времени может отрицательно сказаться на изображении экрана. Для того, чтобы долгое время наслаждаться ярким и красивым изображением, соблюдайте следующие правила:

- Когда дисплей не используется, установите его в режим Ожидания.
- Не оставляйте на экране неподвижные изображения и не выводите на экран одно и тоже изображение (например, кодированные титры, игры со статическими картинками и т.д.).
- Убирайте экранное меню (OSD) DVD проигрывателя, видеомagneфона, или других устройств, если они не используются.
- Не оставляйте надолго изображения стоп-кадров или паузы воспроизведения.
- Избегайте продолжительного показа изображения с очень яркими или очень темными участками.
- Включайте режим ИГРА в подменю Выбор AV для воспроизведения игры, но старайтесь не использовать этот режим в течение более двух часов.

- После воспроизведения игры или показа неподвижного изображения или изображения с ПК включите просмотр видеофильма с настройками экрана ШИРОКИЙ или ПОЛНЫЙ. Рекомендуется, чтобы продолжительность показа кинофильма было в три раза больше, чем продолжительность игры или показа изображения с ПК.
- Воспроизводите видеофильмы с настройками экрана ШИРОКИЙ или ПОЛНЫЙ после воспроизведения контента с боковыми, верхними или нижними масками (черными полосами). Просмотр контента с масками в течении продолжительного времени без проведения восстановительных операций может привести к неравномерному износу плазменных элементов.

8.4 Помехи сигнала или шумы

Помехи сигнала, которые также называют *видеошумом* или *белым шумом*, могут быть вызваны самыми разными причинами. Самые частовстречающиеся рассмотрены в следующих разделах.

Инфракрасное излучение

Из-за технологических характеристик дисплеев с плоским экраном отмечается инфракрасное излучение. В зависимости от того, как используется дисплей с плоской панелью на него могут оказывать влияние пульты дистанционного управления размещенного поблизости оборудования. Беспроводные наушники, использующие инфракрасное излучение могут создавать помехи. В таком случае поместите это оборудование так, чтобы дисплей не влиял на его датчик дистанционного управления.

Радиосигналы

Несмотря на то, что дисплей с плоской панелью отвечает соответствующим спецификациям, он может оказывать влияние на окружающее оборудование. Если ваше радио, ПК, видеомаягнитофон или другое электрооборудование создает помехи дисплею, установите оборудование подальше от дисплея.

Звук от дисплея с плоской панелью

Экран телевизора с плоским экраном состоит из мельчайших элементов, и эти элементы излучают свет в зависимости от принимаемых видеосигналов. Это может вызывать появление небольшого гудения или электрического жужжания дисплея. Это нормальный звук дисплея с плоской панелью и не говорит о неисправности устройства.

Вентиляторы дисплея с плоской панелью

В это время может слышаться звук двигателя вентилятора. Увеличение скорости работы вентилятора при повышении температуры окружающей среды может привести к возникновению небольших помех. Это нормальный режим работы дисплея и не является неисправностью.

8.5 Характеристики люминофора

Ниже перечислены типичные эффекты и характеристики матричного дисплея на люминофорной основе, на которые не распространяется действие ограниченной гарантии производителя:

- Постоянные остаточные изображения на люминофоре дисплея
- Появление одной или нескольких неактивных световых элементов в небольшом количестве
- Помехи, вызываемые двигателями вентиляторов, электрическими цепями (жужжание), пластинами панели и т.д.

8.6 Информация об изображении, включая остаточное изображения и след изображения

Меню размера окна (после Включение видео)

Вещание программ может идти с высоким разрешением (HD) или стандартным разрешением (SD). Дисплей с плоской панелью автоматически масштабирует изображение в соответствии с типом разрешения. Если разрешение видео программы изменяется в то время, когда на экран выведено окно меню (например: с HD на SD или с SD на HD) размер меню может на время уменьшиться или увеличиться до тех пор, пока дисплей не закончит настройку изображения. Настройка может происходить, например при переключении с ТВ программы на воспроизведение с DVR или если меняется разрешение записанной программы во время отображения меню. Через пару секунд меню восстанавливает нормальный размер. Это нормально и не свидетельствует о проблеме с дисплеем с плоской панелью.

Информация о пикселях

При отображении изображений на плазменных экранах используются пиксели. Дисплеи с плоскими панелями Pioneer содержат очень большое количество пикселей. Размер дисплея определяет количество пикселей. На моделях KRP-600M/KRP-500M содержится более 6,2 миллионов пикселей на 50"/60" дисплее. Все дисплеи с плоской панелью Pioneer производятся при использовании высочайшего уровня технологии ультравысокой точности и подвергаются индивидуальному контролю качества.

В редких случаях некоторые элементы изображения постоянно отключены или включены, в результате черные или цветные элементы постоянно видны на экране. Этот эффект характерен для всех плазменных дисплеев и объясняется технологией.

8.7 Предупреждение прожигания

Остаточное изображение.

Если изображение с очень высокой пиковой яркостью или фиксированное изображение, такое как индикатор времени или канала отображаются на экране в течение более минуты, может возникнуть остаточное изображение из-за остаточной электрической нагрузки. Остаточное изображение - это след неподвижного изображения, которое остается видимым после того, как изображение будет убрано с экрана. Это не является неисправностью. Остаточные изображения на экране пропадают при показе на полном экране видеоизображения.

Остаточное изображение (так называемое прожигание)

При непрерывном отображении на экране одного и того же изображения или в течение небольших периодов времени в течение нескольких дней, на экране остается постоянное остаточное изображение. Это остаточное изображение является постоянным, потому что флуоресцентные материалы выгорают. Прогоревшие изображения постепенно пропадают после воспроизведения видеоматериала, но не пропадают полностью. Выгорание происходит быстрее на недавно купленных продуктах.

Образцы дисплеев, чувствительных к выгоранию

- Если изображения в формате 4:3 часто отображаются в своем оригинальном масштабе, экран с черными или серыми полосами по бокам будет чувствителен к выгоранию.
- Если изображения в формате 14:9 или 16:9 часто отображаются в своем оригинальном масштабе, экран с черными или серыми полосами сверху и снизу будет чувствителен к выгоранию.
- Если фиксированные изображения, такие как индикаторы времени и канала отображаются на экране в течение продолжительного периода времени или достаточно часто, места этих изображений будут чувствительны к выгоранию.
- При отображении на экране статических изображений, таких как фиксированное изображение с ПК или ТВ игровой приставки в течение продолжительного периода времени, изображения будут чувствительны к выгоранию.

Чтобы избежать появления остаточного изображения

Чтобы как можно дольше избегать появления остаточного изображения соблюдайте следующие правила.

- По возможности избегайте отображения на дисплее изображений, способствующих выгоранию.
- Отображение контента в широком формате изображения (без черных или серых полос по бокам изображения). Используйте кнопку **SCREEN SIZE** на пульте дистанционного управления для настройки дисплея с плоской панелью на показ в режиме широкоформатного просмотра (например, ШИРОКИЙ). См. “5.2.1 Выберите размер экрана (Автоматический или Ручной)”.
- Выберите Автомасштабирование (стр. 37), затем установите функцию обнаружения Боковой Маски на Режим 1 или Режим 2 (стр. 40).
- Установите опцию Синхронизация яркости на Авто (настройте яркость боковой маски в зависимости от яркости изображения на экране) если размер экрана 4:3, а обнаружение боковой маски установите в Режим 1 или Режим 2. См. “Осветление боковых масок” на стр. 41. Настройки функции Экономии энергии на Экономия 1 может улучшить эффект (см. стр. 33).
- Оставьте включенным Орбитер изображения (см. стр. 33).

Установки продленного ресурса

Опция установки продленного ресурса одновременно оптимизируют соответствующие настройки для предупреждения появления остаточного изображения. Подробнее об этом см. “4.2.1 Увеличение срока службы дисплея”.

Орбитер изображения

Другая встроенная функция защиты от прожигания-это Орбитер. Орбитер слегка изменяет положение изображения во время его отображения на экране. Подробную информацию об этой характеристике см. “4.2.4 Включение изображения Орбитер”.

8.8 Меры предосторожности

Ваш дисплей с плоской панелью разработан и изготовлен таким образом, что одним из его главных приоритетов является безопасность. Однако, его неправильное использование может привести к поражению электрическим током и/или к пожару. Во избежание неприятностей, во время установки, эксплуатации и ухода за дисплеем с плоской панелью соблюдайте следующие правила.

- Прочитайте и сохраните инструкции - Внимательно прочитайте все инструкции по эксплуатации и руководство пользователя, предоставляемые вместе с дисплеем с плоской панелью.
- Охрана окружающей среды - Избегайте устанавливать дисплей в местах, где она может подвергаться воздействию большого количества пыли, высоких температур, влажности, прямых солнечных лучей или предметов, создающих сильную вибрацию или подвергают дисплей ударам или толчкам. Также следите за тем, чтобы внутри дисплея с плоской панелью не попали жидкости или посторонние предметы.
- Уход - См. раздел выше, касающийся способам ухода за дисплеем с плоской панелью.

- Вода и Влажность - Не допускайте работы или размещения вашего дисплея около источников воды или другой жидкости. К таким местам относятся ванная комната, кухня или прачечная, сырые цокольные этажи, бассейны и т.п.
- Питание - Отключайте дисплей прежде, чем подключать к нему другое оборудование. Дисплей можно подключать только к розетке с заземлением.

8.9 Официальные уведомления

8.9.1 Безопасность

ПРЕДУПРЕЖДЕНИЕ: Данное изделие оснащено трехконтактной вилкой с заземляющим контактом. Эта вилка подходит только к электророзетке, оборудованной заземлением. Если вилку не удается вставить в розетку, обратитесь к электрику для установки розетки соответствующего типа. Защитную функцию вилки с заземляющим контактом следует использовать обязательно.

D3-4-2-1-6_A_Ru

ПРЕДУПРЕЖДЕНИЕ: Во избежание пожара не приближайте к оборудованию источники открытого огня (например, зажженные свечи).

D3-4-2-1-7a_A_Ru

ВЕНТИЛЯЦИЯ:

При установке устройства проследите за тем, чтобы было оставлено достаточно места вокруг устройства для обеспечения нормальной вентиляции. Минимально необходимое пространство указано на стр. 15.

ПРЕДУПРЕЖДЕНИЕ: В корпусе изделия имеются щели и отверстия в корпусе, обеспечивающие вентиляцию изделия и защищают его от перегрева. Во избежание опасности возникновения возгорания никогда не закрывайте отверстия и не заслоняйте их никакими предметами (такими как газеты, скатерти, шторы) и не устанавливайте оборудования на толстом ковре или кровати.

Условия эксплуатации

Изделие эксплуатируется при следующих температуре и влажности:

+0 °C до +40 °C (+32 °F до +104 °F); влажность менее 85 % (не заслоняйте охлаждающие вентиляторы)

Не устанавливайте изделие в плохо проветриваемом помещении или в месте с высокой влажностью, открытым для прямого солнечного света (или сильного искусственного света).

D3-4-2-1-7c_A_Ru

ПРЕДУПРЕЖДЕНИЕ: Не используйте и не храните батарейки на прямом солнечном свете или в очень жарких местах (например, в салоне автомобиля или рядом с обогревателем). Это может вызвать протечку, перегрев, взрыв или возгорание батареек. Кроме того, срок службы или производительность батареек может сократиться.

D3-4-2-3-3_Ru

9 Приложение

9.1 Коды производителя для программирования пульта дистанционного управления

9.1.1 Кабель

Марка/Код	Марка/Код	Марка/Код	Марка/Код	Марка/Код	Марка/Код
<u>A-Mark</u> 0008, 0144, 0277	<u>Century</u> 0008	<u>Hitachi</u> 0003, 0008	<u>Noos</u> 0817	<u>Prism</u> 0012	<u>Supercable</u> 0276
<u>ABC</u> 0003, 0008, 0237	<u>Daeryung</u> 0008, 0277, 0477, 0877, 1877	<u>Humax</u> 1981	<u>Nova Vision</u> 0008, 0277	<u>Pulsar</u> 0000	<u>Telewest</u> 1068
<u>Accuphase</u> 0003	<u>Digeo</u> 1187	<u>Insight</u> 0476, 0810	<u>Novaplex</u> 0008, 0277	<u>PVP Stereo</u> <u>Visual Matrix</u> 0003	<u>Thomson</u> 1981
<u>Acorn</u> 0237	<u>Director</u> 0476	<u>Jerrold</u> 0003, 0012, 0276, 0476, 0810	<u>NSC</u> 0012	<u>Quasar</u> 0000	<u>Time Warner</u> 1877
<u>Action</u> 0237	<u>DX Antenna</u> 1500	<u>Kabel</u> <u>Deutschland</u> 1981	<u>NTL</u> 0003, 0276, 0277, 1060, 1068	<u>Regal</u> 0276	<u>Tocom</u> 0012
<u>Active</u> 0237	<u>Encon</u> 0008	<u>Kabelvision</u> 0003	<u>Ono</u> 1068	<u>Runco</u> 0000	<u>Torx</u> 0003
<u>ADB</u> 1927	<u>Fosgate</u> 0276	<u>Kloss</u> 0277	<u>Optus</u> 0276, 1060	<u>Sagem</u> 0817	<u>Toshiba</u> 0000, 1509
<u>Americast</u> 0899	<u>Foxtel</u> 1222	<u>KNC</u> 0008	<u>Pace</u> 0008, 0237, 0877, 1060, 1068, 1577, 1877	<u>Salora</u> 0000	<u>Trans PX</u> 0276
<u>Amstrad</u> 1222	<u>France Telecom</u> 0817	<u>LG</u> 0144	<u>Panama</u> 0107	<u>Samsung</u> 0000, 0003, 0144, 1060, 1666	<u>TS</u> 0003
<u>Archer</u> 0237	<u>Freebox</u> 1482	<u>Macab</u> 0817	<u>Panasonic</u> 0000, 0008, 0107, 0144, 1488	<u>Scientific</u> <u>Atlanta</u> 0000, 0003, 0008, 0012, 0237, 0277, 0477, 0877, 1877	<u>United Cable</u> 0003, 0276
<u>Auna</u> 0277	<u>Fujitsu</u> 1497	<u>Melita</u> 0003	<u>Paragon</u> 0000, 0008, 0525	<u>Starcom</u> 0144	<u>US Electronics</u> 0003, 0008, 0276, 0277
<u>Austar</u> 0012, 0276	<u>Galaxi</u> 0008	<u>Memorex</u> 0000	<u>Philips</u> 0317, 0817, 1305	<u>StarHub</u> 0276, 1927	<u>Videoway</u> 0000
<u>BCC</u> 0276	<u>GE</u> 0144, 0237	<u>Mitsubishi</u> 0003	<u>Pioneer</u> 0144, 0533, 0877, 1021, 1500, 1877	<u>Sumitomo</u> 1500	<u>Visiopass</u> 0817
<u>Bell South</u> 0899	<u>Gehua</u> 0476	<u>Motorola</u> 0276, 0476, 0810, 1187, 1376			<u>Zenith</u> 0000, 0008, 0525, 0899
<u>Birmingham</u> <u>Cable</u>	<u>General</u> <u>Instrument</u>	<u>MultiVision</u> 0012			
<u>Communications</u> 0276	0003, 0012, 0276, 0476, 0810	<u>NEC</u> 1496			
<u>British Telecom</u> 0003	<u>Gibraltar</u> 0003	<u>NET</u> 0012, 0277			
<u>Cable &</u> <u>Wireless</u> 1068	<u>GoldStar</u> 0144				

9.1.2 Satellite

Марка/Код	Марка/Код	Марка/Код	Марка/Код	Марка/Код	Марка/Код
<u>@sat</u> 1300	<u>Big Sat</u> 1457	<u>D-box</u> 0723, 1114	<u>Engel</u> 1251	<u>Hauppauge</u> 1672	<u>Kathrein</u> 0173, 0200,
<u>@Sky</u> 1334	<u>Black Diamond</u> 1284	<u>Daewoo</u> 1111	<u>Esat</u> 0879	<u>HB</u> 1214	1416, 1561, 1567
<u>ADB</u> 0642, 0887, 1367	<u>Blaupunkt</u> 0173	<u>Digifusion</u> 1645	<u>EuroLine</u> 1251	<u>Hills</u> 1232, 2209	<u>Kenwood</u> 0853
<u>Akai</u> 0200	<u>Boca</u> 1232	<u>Digihome</u> 1284	<u>Expressvu</u> 0775, 1775	<u>Hirschmann</u> 0173, 1111, 1232, 1412	<u>Kreiling</u> 1626
<u>Alba</u> 1284	<u>Boston</u> 1251	<u>DigiLogic</u> 1284	<u>Ferguson</u> 1291	<u>Hitachi</u> 0749, 0819,	<u>Kreiselmeier</u> 0173
<u>Allsat</u> 0200	<u>Brainwave</u> 1672	<u>DigiQuest</u> 1300, 1457	<u>FMD</u> 1251, 1413, 1457	<u>Homecast</u> 1214	<u>L&S Electronic</u> 1334
<u>Allvision</u> 1232, 1334, 1412	<u>British Sky</u> <u>Broadcasting</u> 0847, 1175	<u>DigiSat</u> 1232	<u>Foxtel</u> 0879, 1176	<u>Hornet</u> 1300	<u>LaSAT</u> 0173
<u>AlphaStar</u> 0772	<u>BskyB</u> 0847, 1175	<u>Digisky</u> 1457	<u>Fuba</u> 0173, 1214, 1251	<u>Houston</u> 0775	<u>Lemon</u> 1334
<u>Amstrad</u> 0847, 1113, 1175	<u>Bush</u> 1284, 1645, 1672	<u>Digiturk</u> 1076	<u>Funai</u> 1377	<u>HTS</u> 0775, 1775	<u>Lenoxx</u> 1611
<u>Aonvision</u> 2279	<u>Canal</u> 0853	<u>DiPro</u> 1367	<u>Galaxis</u> 0853, 0879, 1111	<u>Hughes</u> <u>Network</u> <u>Systems</u> 0749, 1142, 1442, 1749	<u>LG</u> 1414
<u>Apro</u> 1672	<u>Canal Digital</u> 0853	<u>DirecTV</u> 0099, 0247, 0392, 0566, 0639, 0749, 0819, 1076, 1108, 1142, 1377, 1392, 1414, 1442,	<u>GbSAT</u> 1214	<u>Humax</u> 1176, 1427, 1675, 1808	<u>Listo</u> 1626
<u>Armstrong</u> 0200	<u>Canal Satellite</u> 0853	<u>Dish Network</u> <u>System</u> 0775, 1505, 1775	<u>GE</u> 0392, 0566	<u>Imperial</u> 1334, 1429, 1672	<u>Lodoss</u> 1284
<u>Arnion</u> 1300	<u>Canal+</u> 0853	<u>Dishpro</u> 0775, 1505, 1775	<u>Gecco</u> 1412	<u>Indovision</u> 0856, 0887	<u>Logik</u> 1284
<u>Asat</u> 0200	<u>Centrex</u> 1457	<u>DNT</u> 0200	<u>General</u> <u>Instrument</u> 0869	<u>Innova</u> 0099	<u>Magnavox</u> 0722
<u>ASCI</u> 1334	<u>Century</u> 0856	<u>Draco</u> 1375	<u>General Satellite</u> 1176	<u>iCan</u> 1367	<u>Marantz</u> 0200
<u>AssCom</u> 0853	<u>CGV</u> 1413, 1567	<u>Dream</u> <u>Multimedia</u> 1237	<u>Globo</u> 1251, 1334, 1412, 1429, 1626	<u>ID Digital</u> 1176	<u>Maspro</u> 0173
<u>Astro</u> 0173, 1100, 1113	<u>Chaparral</u> 0216	<u>DSE</u> 1375	<u>GOD Digital</u> 0200	<u>Imperial</u> 1334, 1429, 1672	<u>Matsui</u> 0173, 1284
<u>Atsat</u> 1300	<u>Chess</u> 1334, 1626	<u>DSTV</u> 0642, 0879, 1433	<u>GOI</u> 0775, 1775	<u>Indovision</u> 0856, 0887	<u>Maximum</u> 1334
<u>AtSky</u> 1334	<u>CityCom</u> 1176, 1232	<u>Durabrand</u> 1284	<u>Gold Box</u> 0853	<u>Innova</u> 0099	<u>McIntosh</u> 0869
<u>Audioline</u> 1672	<u>Classic</u> 1672	<u>Echostar</u> 0775, 0853, 1323, 1409, 1505, 1775	<u>GoldMaster</u> 1334	<u>Interstar</u> 1214	<u>Mediabox</u> 0853
<u>Aurora</u> 0642, 0879, 1433	<u>Clatronic</u> 1413	<u>Elap</u> 1567	<u>Goodmans</u> 1284, 1291	<u>ISkyB</u> 0887	<u>Mediacom</u> 1206
<u>Austar</u> 0642, 0879, 1176	<u>CNS</u> 1367	<u>Elta</u> 0200	<u>Gradiente</u> 0099, 0856, 0887	<u>ITL Nokia</u> 0723	<u>MediaSat</u> 0853
<u>Axil</u> 1457	<u>Comag</u> 1232, 1412, 1413	<u>Flta</u> 0200	<u>Grandin</u> 1626	<u>Jadeworld</u> 0642	<u>Medion</u> 1232, 1334, 1412, 1626
<u>Axis</u> 1111	<u>Coship</u> 1457		<u>Grundig</u> 0173, 0847, 0853, 0879, 1284, 1291	<u>Jaeger</u> 1334	<u>Mega</u> 0200
<u>B@ytronic</u> 1412	<u>Crown</u> 1284		<u>Hanseatic</u> 1100	<u>Jerrold</u> 0869	<u>Metronic</u> 1334, 1375
<u>Bell ExpressVu</u> 0775	<u>Cyfra+</u> 1076			<u>JVC</u> 0492, 0775, 1775	<u>Metz</u> 0173
	<u>Cyrus</u> 0200			<u>Kaon</u> 1300	<u>Mitsubishi</u> 0749
				<u>KaTelco</u> 1111	<u>Morgan's</u> 0200, 1232, 1412

Марка/Код	Марка/Код	Марка/Код	Марка/Код	Марка/Код	Марка/Код
<u>Motorola</u> 0856, 0869	<u>Panasonic</u> 0247, 0701,	<u>RFT</u> 0200	<u>Sky Brazil</u> 0856, 0887	<u>Technosat</u> 1206	<u>Twinner</u> 1611
<u>MTEC</u> 1214	0847, 1304, 1404	<u>Roadstar</u> 0853	<u>SKY Italia</u> 0853	<u>Technosonic</u> 1672	<u>UEC</u> 0879
<u>Multibroadcast</u> 0642, 0879	<u>Panda</u> 0173	<u>Rollmaster</u> 1413	<u>Sky XL</u> 1251, 1412	<u>Technotrend</u> 1429	<u>UltimateTV</u> 1392
<u>Multichoice</u> 0642, 0879, 1433	<u>peekTon</u> 1457	<u>Rownsonic</u> 1567	<u>Sky+</u> 1175	<u>Techwood</u> 1284, 1626	<u>Uniden</u> 0722
<u>Myryad</u> 0200	<u>Philips</u> 0099, 0173, 0200, 0722,	<u>SAB</u> 1251	<u>Skymaster</u> 1334, 1409, 1567, 1611	<u>TELE System</u> 1251, 1409, 1611	<u>Unisat</u> 0200
<u>NEOTION</u> 1334	0749, 0775, 0819, 0847,	<u>Saba</u> 0820	<u>Skymax</u> 0200	<u>TeleClub</u> 1367	<u>United</u> 1251
<u>Netsat</u> 0099, 0887	0853, 0856, 0887, 1076,	<u>Sagem</u> 0820, 1114	<u>Skyplus</u> 1232, 1334, 1412	<u>Telestar</u> 1100, 1251, 1334, 1626, 1672	<u>Universum</u> 0173, 1251
<u>Neuling</u> 1232	1114, 1142, 1442, 1672, 1749	<u>Samsung</u> 0853, 1108, 1142, 1206, 1276, 1377, 1442, 1458, 1570, 1609	<u>Skyvision</u> 1334	<u>Televise</u> 1214, 1300, 1334	<u>Variosat</u> 0173
<u>Next Level</u> 0869	<u>Pino</u> 1334	<u>Sanyo</u> 1219	<u>SL</u> 1672	<u>Televisa</u> 0887	<u>Ventana</u> 0200
<u>Nikko</u> 0200, 0723	Pioneer 0329, 0853, 1308	<u>Sat Control</u> 1300	<u>SM Electronic</u> 1409	<u>Televisa</u> 0887	<u>Vestel</u> 1251
<u>Nokia</u> 0723, 0853, 1023, 1223	<u>PMB</u> 1611	<u>SAT+</u> 1409	<u>Smart</u> 1113, 1232, 1404, 1413	<u>Telewire</u> 1232	<u>Victor</u> 0492
<u>Nordmende</u> 1611	<u>Preisner</u> 1113	<u>Satelco</u> 1232	<u>Sony</u> 0639, 0847, 0853, 1558, 1639	<u>Tevion</u> 1409, 1672	<u>ViewSat</u> 1232
<u>OctalTV</u> 1505	<u>Premier</u> 0723, 0853, 1429	<u>Satplus</u> 1100	<u>Star</u> 0887	<u>Thomson</u> 0392, 0566, 0820, 0847, 0853, 1046, 1175, 1291	<u>Visiosat</u> 1413, 1457
<u>Omega</u> 0887	<u>Primacom</u> 1111	<u>Schaub Lorenz</u> 1214	<u>Star Choice</u> 0869	<u>Tiny</u> 1672	<u>Viva</u> 0856
<u>Opentel</u> 1232, 1412	<u>Primestar</u> 0869	<u>Schneider</u> 1206, 1251	<u>Star Trak</u> 0772, 0869	<u>Tividi</u> 1429	<u>Voom</u> 0869
<u>Optex</u> 1611, 1626	<u>Proscan</u> 0392, 0566	<u>Schwaiger</u> 1111, 1334, 1412, 1457	<u>Starlite</u> 0200	<u>Tivo</u> 1142, 1442	<u>Wavelength</u> 1232, 1413
<u>Optus</u> 0879	<u>QNS</u> 1367, 1404	<u>Sedea</u> <u>Electronique</u> 1206, 1626	<u>Strong</u> 0820, 0853, 0879, 1284, 1300, 1409, 1626	<u>Tokai</u> 0200	<u>Wharfedale</u> 1284
<u>Orbis</u> 1232, 1334, 1412	<u>Radiola</u> 0200	<u>SFG</u> 1251, 1626	<u>Sunny</u> 1300	<u>Tonna</u> 1611	<u>Wisi</u> 0173, 1232
<u>Orbitech</u> 1100	<u>RadioShack</u> 0566, 0775, 0869	<u>Septimo</u> 1375	<u>Sunstar</u> 0642	<u>Topfield</u> 1206, 1208	<u>Worldsat</u> 1214, 1251
<u>P/Sat</u> 1232	<u>Radix</u> 1113	<u>Serd</u> 1412	<u>Supernova</u> 0887	<u>Toshiba</u> 0749, 0790, 1284, 1749	<u>Xsat</u> 0847, 1214, 1323
<u>Pace</u> 0200, 0329, 0847, 0853, 0887, 1175, 1323, 1423	<u>RCA</u> 0143, 0392, 0566, 0775, 0855, 1142, 1291, 1392, 1442	<u>Servimat</u> 1611	<u>Supratech</u> 1413	<u>TPS</u> 0820	<u>Xtreme</u> 1300
<u>Pacific</u> 1284, 1375	1291, 1392, 1442	<u>ServiSat</u> 1251	<u>Systec</u> 1334	<u>Triax</u> 0200, 0853, 1113, 1251, 1291, 1611, 1626	<u>Yakumo</u> 1413
<u>Packard Bell</u> 1111	<u>Rebox</u> 1214	<u>Siemens</u> 0173, 1334, 1429	<u>Teac</u> 1251	<u>TT-micro</u> 1429	<u>Yes</u> 0887
<u>Palcom</u> 1409	<u>Regal</u> 1251	<u>SKY</u> 0099, 0847, 0856, 0887, 1175, 1856	<u>TechniSat</u> 1100, 1195		<u>Zehnder</u> 1232, 1251, 1334, 1412, 1413
<u>Panasat</u> 0879, 1433					<u>Zenith</u> 0856, 1856
					<u>Zeta Technology</u> 0200
					<u>Zinwell</u> 2280

9.1.3 Видеомагнитофон

Марка/Код	Марка/Код	Марка/Код	Марка/Код	Марка/Код	Марка/Код
<u>A-Mark</u> 0000, 0037, 0278	<u>Alba</u> 0000, 0081, 0209, 0278, 0315, 0348	<u>ASA</u> 0037, 0081	<u>Bell & Howell</u> 0000, 0035, 0039, 0048	<u>Bush</u> 0000, 0081, 0209, 0278, 0315, 0348, 0642	<u>CCE</u> 0278
<u>ABS</u> 1972	<u>Alienware</u> 1972	<u>Astra</u> 0035	<u>Bestar</u> 0278	<u>Calix</u> 0037	<u>CGE</u> 0000
<u>Accurian</u> 0000	<u>Allegro</u> 0039	<u>Asuka</u> 0000, 0037, 0038, 0081	<u>Black Diamond</u> 0642	<u>Candle</u> 0037, 0038	<u>Changhong</u> 0048, 0081
<u>Admiral</u> 0039, 0047, 0048, 0060, 0121, 0209	<u>Allstar</u> 0081	<u>Audio-Technica</u> 0058	<u>Black Panther</u> 0278	<u>Canon</u> 0035	<u>Cimeline</u> 0209
<u>Adventura</u> 0000, 0037	<u>America Action</u> 0278	<u>Audiolab</u> 0081	<u>Blaupunkt</u> 0081, 0162, 0226	<u>Carena</u> 0081, 0209	<u>Cineral</u> 0278
<u>Aiko</u> 0278	<u>American High</u> 0035, 0081	<u>Audiosonic</u> 0278	<u>Blue Sky</u> 0037, 0209, 0278, 0348, 0642	<u>Carrefour</u> 0045	<u>Citizen</u> 0000, 0035, 0037, 0209, 0278
<u>Aim</u> 0278, 0348,	<u>Amstrad</u> 0000, 0278	<u>Audiovox</u> 0037, 0038, 0278	<u>Brandt</u> 0320	<u>Carver</u> 0035, 0081	<u>Classic</u> 0037
<u>0642</u>	<u>Anam</u> 0037, 0162,	<u>Avis</u> 0000	<u>Brinkmann</u> 0209, 0348	<u>Casio</u> 0000	<u>Clatronic</u> 0000
<u>Aiwa</u> 0000, 0032, 0037, 0209, 0348, 1291	<u>0226, 0278</u>	<u>AVP</u> 0000	<u>Broksonic</u> 0121, 0184, 0209, 0348	<u>Cathay</u> 0278	<u>Colortyme</u> 0035, 0045, 0060, 0278
<u>Akai</u> 0037, 0315, 0348, 0642	<u>Anam National</u> 0162, 0226, 1162, 1562	<u>Awa</u> 0037, 0043, 0278, 0642			<u>Colt</u> 0000
	<u>Ansonic</u> 0000	<u>Baird</u> 0000, 0278			<u>Condor</u> 0278
	<u>Aristona</u> 0081	<u>Basic Line</u> 0278			<u>Craig</u> 0037, 0047

Марка/Код	Марка/Код	Марка/Код	Марка/Код	Марка/Код	Марка/Код
<u>Criterion</u> 0000	<u>Durabrand</u> 0038, 0039, 0642	<u>Funai</u> 0000, 0037, 0278	<u>Hanseatic</u> 0037, 0038, 0081, 0209	<u>International</u> 0037, 0278, 0642	<u>Lenco</u> 0278
<u>Crosley</u> 0000, 0035, 0081, 0149	<u>Dynatech</u> 0000	<u>Galaxi</u> 0000	<u>Harley Davidson</u> 0000	<u>Intervision</u> 0000, 0037, 0209, 0278, 0348	<u>LG</u> 0000, 0037, 0038, 0042, 0045, 0209, 0225, 0278
<u>Crown</u> 0037, 0278	<u>Elbe</u> 0038, 0278	<u>Galaxis</u> 0278	<u>Harman/Kardon</u> 0038, 0081	<u>Irradio</u> 0037, 0081	<u>Lifetec</u> 0209, 0348
<u>Curtis Mathes</u> 0000, 0035, 0060, 0162, 0278	<u>Electrohome</u> 0000, 0037, 0043, 0060, 0209	<u>Garrard</u> 0000	<u>Hewlett Packard</u> 1972	<u>ITV</u> 0037, 0278	<u>Linksys</u> 1972
<u>CyberPower</u> 1972	<u>Electroponic</u> 0037	<u>Gateway</u> 1972	<u>HI-Q</u> 0000, 0035, 0047	<u>JBL</u> 0278	<u>Lloyd's</u> 0000, 0038
<u>Cyrus</u> 0081	<u>Elta</u> 0278	<u>GE</u> 0000, 0035, 0048, 0060, 0149, 0226, 0320	<u>Hinari</u> 0209, 0278	<u>Jensen</u> 0067	<u>Loewe</u> 0037, 0081, 0162, 1062, 1562
<u>Daewoo</u> 0037, 0045, 0209, 0278, 0642	<u>Emerald</u> 0121, 0184	<u>GEC</u> 0081	<u>Hisawa</u> 0209	<u>JMB</u> 0209, 0348	<u>Logik</u> 0000, 0209
<u>Dansai</u> 0278	<u>Emerex</u> 0032	<u>Gemini</u> 0060	<u>Hischito</u> 0045	<u>Joyce</u> 0000	<u>Lumatron</u> 0278
<u>Daytron</u> 0037, 0278	<u>Emerson</u> 0000, 0035, 0037, 0039, 0043, 0045, 0121, 0184,	<u>General</u> 0045	<u>Hitachi</u> 0000, 0035, 0037, 0042, 0045, 0081, 0089	<u>JVC</u> 0045, 0058, 0067, 0081, 0184, 1162, 1279	<u>Luxor</u> 0043, 0047, 0048, 0315
<u>De Graaf</u> 0042, 0048, 0081	<u>Emerex</u> 0209, 0278, 0348	<u>General Technic</u> 0348	<u>Hoeher</u> 0278, 0642	<u>Kambrook</u> 0037	<u>LXI</u> 0000, 0037, 0042, 0067
<u>Decca</u> 0000, 0067, 0081, 0209	<u>ESC</u> 0278	<u>Genexxa</u> 0000, 0037, 0278	<u>Hornophon</u> 0081	<u>Karcher</u> 0081, 0278, 0642	<u>M Electronic</u> 0000, 0037, 0038
<u>Degraff</u> 0042, 0048, 0081	<u>Ferguson</u> 0000, 0278, 0320, 0348	<u>Go Video</u> 0614	<u>Howard</u> Computers 1972	<u>KEC</u> 0037, 0278	<u>Magnadyne</u> 0081
<u>Deitron</u> 0278	<u>Fidelity</u> 0000	<u>GoldStar</u> 0000, 0035, 0037, 0038, 0039, 0209, 0225, 0226, 0278	<u>HP</u> 1972	<u>Kendo</u> 0037, 0209, 0278, 0315, 0348, 0642	<u>Magnasonic</u> 0000, 0037, 0278
<u>Dell</u> 1972	<u>Finlandia</u> 0000, 0037, 0042, 0043, 0048, 0081, 0226	<u>Goodmans</u> 0000, 0037, 0081, 0209, 0278, 0348, 0642	<u>Hughes</u> Network Systems 0042, 0739	<u>Kenwood</u> 0038, 0067	<u>Magnavox</u> 0000, 0035, 0037, 0039, 0048, 0081, 0149, 0226, 0642
<u>Denon</u> 0042, 0081	<u>Finlux</u> 0000, 0042, 0081	<u>GPX</u> 0037	<u>Humax</u> 0739	<u>KIC</u> 0000	<u>Magnum</u> 0642
<u>Diamant</u> 0037	<u>Firstline</u> 0037, 0042, 0043, 0045, 0209, 0278, 0348	<u>Gradiente</u> 0000	<u>Hush</u> 1972	<u>Kimari</u> 0047	<u>Manesth</u> 0045, 0081, 0209
<u>Diamond</u> 0348	<u>Fisher</u> 0000, 0039, 0047	<u>Granada</u> 0000, 0035, 0037, 0042, 0048, 0081, 0226	<u>Hypson</u> 0000, 0037, 0209, 0278	<u>Kioto</u> 0348	<u>Marantz</u> 0035, 0038, 0081, 0209
<u>Dick Smith</u> Electronics 0642	<u>Flint</u> 0209, 0348	<u>Grandin</u> 0000, 0037, 0209, 0278	<u>Hytek</u> 0000, 0047	<u>Kneissel</u> 0037, 0209, 0278, 0348	<u>Mark</u> 0000, 0278
<u>Digitor</u> 0642	<u>Fuji</u> 0033, 0035	<u>Grundig</u> 0081, 0226, 0320, 0348	<u>iBUYPOWER</u> 1972	<u>Kodak</u> 0035, 0037	<u>Marta</u> 0037
<u>DirectTV</u> 0739	<u>Fujitsu</u> 0000, 0037, 0045	<u>Haaz</u> 0348	<u>Imperial</u> 0000	<u>Kolin</u> 0043	<u>Mastec</u> 0642
<u>Domland</u> 0209	<u>Fujitsu General</u> 0037		<u>Ingersol</u> 0209	<u>Kolster</u> 0209	<u>Master's</u> 0278
<u>DSE</u> 0642			<u>Instant Replay</u> 0035, 0226	<u>KTV</u> 0000	
<u>Dual</u> 0000, 0081, 0278, 0348			<u>Interbuy</u> 0037	<u>Kuba</u> 0047	
<u>Dumont</u> 0000, 0081			<u>Interfunk</u> 0081	<u>Kuba Electronic</u> 0047	
			<u>Internal</u> 0278		

Марка/Код	Марка/Код	Марка/Код	Марка/Код	Марка/Код	Марка/Код
<u>Matsui</u> 0037, 0209, 0278, 0348	<u>Multitech</u> 0000, 0039	<u>Onkyo</u> 0222	<u>Philips</u> 0000, 0035, 0045, 0048, 0081, 0162, 0209, 0226, 0616, 0739	<u>Radiola</u> 0081	<u>Sanyo</u> 0000, 0047, 0048, 0067, 0348
<u>Matsushita</u> 0035, 0081, 0162, 0226, 1162	<u>Murphy</u> 0000	<u>Optimus</u> 0000, 0035, 0037, 0047, 0048, 0058, 0162, 1062, 1162	<u>Phoenix</u> 0278	<u>Radionette</u> 0037	<u>Saville</u> 0278
<u>Media Center</u>	<u>Myriad</u> 0081	<u>Orion</u> 0000, 0121, 0184, 0209, 0278, 0348	<u>Phonola</u> 0081	<u>RadioShack</u> 0000, 0035, 0037, 0047, 0048, 0162, 1162	<u>SBR</u> 0081
<u>PC</u> 1972	<u>NAD</u> 0058	<u>Orson</u> 0000	<u>Pioneer</u> 0042, 0058, 0067, 0081, 0162, 0168	<u>Radix</u> 0037	<u>Schaub Lorenz</u> 0000, 0315, 0348
<u>Mediator</u> 0081	<u>Naiko</u> 0348, 0642	<u>Otake</u> 0209	<u>Polk Audio</u> 0081	<u>Randex</u> 0037	<u>Schneider</u> 0000, 0037, 0042, 0081, 0278, 0348, 0642
<u>Medion</u> 0209, 0348, 0642	<u>NAP</u> 0039	<u>Otako</u> 0209	<u>Portland</u> 0278	<u>RCA</u> 0000, 0035, 0042, 0045, 0048, 0058, 0060, 0149, 0226, 0320, 0880	<u>Scott</u> 0043, 0045, 0121, 0184
<u>MEI</u> 0035	<u>National</u> 00226	<u>Otto Versand</u> 0081	<u>Precision</u> 0058	<u>Realistic</u> 0000, 0035, 0037, 0047, 0048, 0121, 0162, 0278, 1162	<u>Sears</u> 0000, 0033, 0035, 0037, 0039, 0042, 0043, 0045, 0047, 0048, 0058, 0060, 0067, 0162, 0209
<u>Memorex</u> 0000, 0035, 0037, 0039, 0047, 0048, 0162, 0209, 0278, 0348, 1162	<u>Nebula</u> <u>Electronics</u> 0033	<u>Pacific</u> 0000, 0348, 0642	<u>Prinz</u> 0000	<u>Reoc</u> 0348	<u>Seaway</u> 0278
<u>Metronic</u> 0081	<u>NEC</u> 0035, 0037, 0038, 0048, 0067, 0278	<u>Packard Bell</u> 1972	<u>Profitronic</u> 0081	<u>ReplayTV</u> 0614, 0616	<u>SEG</u> 0081, 0278, 0642
<u>Metz</u> 0037, 0081, 0162, 0226, 1062, 1162, 1562	<u>Neckermann</u> 0081	<u>Palladium</u> 0037, 0209, 0348	<u>Proscan</u> 0060	<u>Ricavision</u> 1972	<u>SEI</u> 0081
<u>MGA</u> 0043, 0060	<u>Nesco</u> 0000	<u>Palsonic</u> 0000, 0642	<u>Proscoc</u> 0278	<u>Roadstar</u> 0037, 0038, 0081, 0278	<u>Sei-Sinudyne</u> 0081
<u>Micormay</u> 0348	<u>Neufunk</u> 0209	<u>Panama</u> 0035	<u>Prosonic</u> 0209, 0278	<u>Runco</u> 0039	<u>Seleco</u> 0037
<u>Micromaxx</u> 0209	<u>Newave</u> 0037	<u>Panasonic</u> 0000, 0035, 0162, 0225, 0226, 0614, 0616, 1062, 1162, 1244, 1293, 1562	<u>Protec</u> 0000	<u>Saba</u> 0278, 0320	<u>Semivox</u> 0045, 0209
<u>Microsoft</u> 1972	<u>Nikkai</u> 0278	<u>Pathe Cinema</u> 0043	<u>Protech</u> 0081	<u>Saisho</u> 0209, 0348	<u>Semp</u> 0045
<u>Migros</u> 0000	<u>Nikkodō</u> 0037, 0278	<u>Penney</u> 0000, 0035, 0037, 0038, 0042, 0047, 0067, 0081, 0162	<u>ProVision</u> 0278	<u>Salora</u> 0043	<u>Sentra</u> 0278
<u>Mind</u> 1972	<u>Niveus Media</u> 1972	<u>Pentax</u> 0042	<u>Pulsar</u> 0039, 0278	<u>Sampo</u> 0037, 0048	<u>Sharp</u> 0000, 0032, 0037, 0047, 0048, 0209, 1285
<u>Minolta</u> 0042	<u>Nokia</u> 0042, 0048, 0081, 0278, 0315	<u>Perdio</u> 0000, 0209	<u>Pye</u> 0000, 0081	<u>Samsung</u> 0000, 0038, 0045, 0060, 0739	<u>Shinco</u> 0000
<u>Mitsubishi</u> 0000, 0042, 0043, 0047, 0048, 0060, 0067, 0081, 0642	<u>Northgate</u> 1972	<u>Philco</u> 0000, 0035, 0038, 0081, 0209, 0226	<u>Qisheng</u> 0060	<u>Sansui</u> 0000, 0067, 0209, 0348	<u>Shintom</u> 0000, 0039
<u>Motorola</u> 0035, 0048	<u>Nu-Tec</u> 0209		<u>Quartz</u> 0035, 0047		<u>Shivaki</u> 0037
<u>MTC</u> 0000	<u>Oceanic</u> 0000, 0048, 0081		<u>Quasar</u> 0035, 0162, 0226, 0278, 1162		<u>Siemens</u> 0037, 0081, 0320
<u>MTX</u> 0000	<u>Okano</u> 0209, 0278, 0315, 0348		<u>Quelle</u> 0081		
<u>Multitec</u> 0037	<u>Olympus</u> 0035, 0162, 0226		<u>Radialva</u> 0037, 0048, 0081		
	<u>Onimax</u> 0642				

Марка/Код	Марка/Код	Марка/Код	Марка/Код	Марка/Код	Марка/Код
<u>Siera</u> 0081	<u>Stack 9</u> 1972	<u>Tandy</u> 0000	<u>Telestar</u> 0037	<u>Totevision</u> 0037	<u>Voodoo</u> 1972
<u>Signature</u> 0000, 0035, 0037, 0048, 0060, 0149	<u>Standard</u> 0278	<u>Tashiko</u> 0000, 0037, 0048, 0081	<u>Teletech</u> 0000, 0278	<u>Touch</u> 1972	<u>Wards</u> 0000, 0033, 0035, 0037, 0038, 0039, 0042, 0043, 0045, 0047, 0048, 0058, 0060, 0081, 0149
<u>Silva</u> 0037	<u>Stern</u> 0278	<u>Tatung</u> 0000, 0043, 0045, 0048,	<u>Tensai</u> 0000, 0037, 0278	<u>Toyoda</u> 0278	<u>Watson</u> 0081, 0642
<u>Silver</u> 0278	<u>STS</u> 0042	<u>Teac</u> 0067, 0081, 0209, 0348	<u>Tevion</u> 0209, 0348, 0642	<u>Tradex</u> 0081	<u>Weltblick</u> 0037
<u>SilverCrest</u> 0642	<u>Sunkai</u> 0209, 0278, 0348	<u>Technics</u> 0000, 0035, 0037, 0081, 0162, 0226, 1162	<u>Texet</u> 0278	<u>Triad</u> 0278	<u>Wharfedale</u> 0642
<u>Singer</u> 0037, 0045, 0348	<u>Sunstar</u> 0000	<u>TechniSat</u> 0348	<u>Thomas</u> 0000	<u>Trix</u> 0037	<u>White</u> 0000, 0209, 0278
<u>Sinudyne</u> 0081, 0209	<u>Suntronic</u> 0000	<u>Teco</u> 0035, 0037, 0038, 0048	<u>Thomson</u> 0060, 0067, 0278, 0320	<u>Ultra</u> 0045, 0278	<u>Westinghouse</u> 0000, 0209, 0278
<u>Smaragd</u> 0348	<u>Supra</u> 0037, 0278, 0348	<u>Tedalex</u> 0037, 0209, 0348, 0642	<u>Thorn</u> 0037, 0320	<u>Ultravox</u> 0278	<u>World</u> 0209, 0348
<u>Sonic Blue</u> 0614, 0616	<u>Susumu</u> 0037	<u>Teknika</u> 0000, 0035, 0037	<u>Tisonic</u> 0278	<u>United</u> 0348	<u>XR-1000</u> 0000, 0035
<u>Sonolor</u> 0048	<u>SV2000</u> 0000	<u>Teco</u> 0035, 0037, 0038, 0048	<u>Tivo</u> 0739, 1996	<u>Universum</u> 0000, 0037, 0081, 0209, 0348	<u>Yamaha</u> 0038
<u>Sontec</u> 0037, 0278	<u>SVA</u> 0000	<u>Tedex</u> 0037, 0209, 0348, 0642	<u>TMK</u> 0000	<u>Vector</u> 0045	<u>Yamishi</u> 0278
<u>Sonwa</u> 0642	<u>Sylvania</u> 0000, 0035, 0043, 0081	<u>Telefunken</u> 0209, 0278, 0320, 0642	<u>TNIX</u> 0037	<u>Vector Research</u> 0038, 0184	<u>Yoko</u> 0037
<u>Sony</u> 0000, 0032, 0033, 0035, 0047, 0048, 0067, 0226, 1636, 1972	<u>Symphonic</u> 0000	<u>Telerent</u> 0226	<u>Tokai</u> 0037	<u>Victor</u> 0067	<u>Zenith</u> 0000, 0033, 0037, 0039, 0209, 0278
<u>Soundmaster</u> 0000	<u>Systemax</u> 1972		<u>Topline</u> 0348	<u>Video Concepts</u> 0045	<u>ZT Group</u> 1972
<u>Soundwave</u> 0037, 0209, 0348	<u>T+А</u> 0162		<u>Toshiba</u> 0000, 0042, 0043, 0045, 0067, 0081, 0209, 1008, 1290, 1972, 1996	<u>Video Technic</u> 0000	<u>ZX</u> 0209, 0348
	<u>Tagar Systems</u> 1972		<u>Tosonic</u> 0278	<u>Videomagic</u> 0037	
	<u>Taisho</u> 0209			<u>Viewsonic</u> 0000	
	<u>Tandberg</u> 0278			<u>Viewsonic</u> 1972	
				<u>Villain</u> 0000	

9.1.4 BDP (Blu-ray)

Марка/Код	Марка/Код	Марка/Код	Марка/Код	Марка/Код	Марка/Код
<u>LG</u> 0741	<u>Microsoft</u> 2083	<u>Panasonic</u> 1641	<u>Pioneer</u> 0142, 2052	<u>Samsung</u> 0199	<u>Toshiba</u> 1769
	<u>Onkyo</u> 1769	<u>Philips</u> 2084	<u>RCA</u> 1769	<u>Sony</u> 1516	<u>Xbox</u> 2083

9.1.5 DVD-R

Марка/Код	Марка/Код	Марка/Код	Марка/Код	Марка/Код	Марка/Код
<u>Accurian</u> 0675	<u>Digitrex</u> 1056	<u>Humax</u> 0646	<u>Panasonic</u> 0490	<u>Schneider</u> 0646	<u>Tevion</u> 1227
<u>Apex Digital</u> 1056	<u>Ellion</u> 1421	<u>JVC</u> 1164	<u>Philips</u> 0646, 1340	<u>Sharp</u> 0630, 0675	<u>Thomson</u> 0551
<u>Aristona</u> 0646	<u>Emerson</u> 0675	<u>Kreisen</u> 1421	Pioneer 0571, 0631, 1475, 1476, 2216	<u>Sony</u> 1033, 1070, 1431	<u>Universum</u> 1227
<u>Cat</u> 1421	<u>Funai</u> 0675	<u>LG</u> 0741	<u>Pye</u> 0646	<u>Star Clusters</u> 1227	<u>Yakumo</u> 1056
<u>Centrum</u> 1227	<u>Go Video</u> 0741	<u>Loewe</u> 0741	<u>RCA</u> 0522	<u>Sylvania</u> 0675	<u>Yamada</u> 1056
<u>CyberHome</u> 1129	<u>GPX</u> 0741	<u>Magnavox</u> 0646, 0675	<u>Roadstar</u> 1227	<u>Targa</u> 1227	<u>Yamaha</u> 0646
<u>Denon</u> 0490	<u>H & B</u> 1421	<u>Mitsubishi</u> 1403	<u>Samsung</u> 0490	<u>Teac</u> 1227	<u>Zenith</u> 0741
<u>Denver</u> 1056	<u>Hitachi</u> 1664	<u>Palsonic</u> 1056			

9.1.6 DVD

Марка/Код	Марка/Код	Марка/Код	Марка/Код	Марка/Код	Марка/Код
<u>3D LAB</u>	<u>Auvio</u>	<u>Clairtone</u>	<u>Disney</u>	<u>Global Link</u>	<u>Hyundai</u>
0503, 0539	0843	0571	0675, 1270	1224	0850, 1061,
<u>A-Trend</u>	<u>Basic Line</u>	<u>Clatronic</u>	<u>DSE</u>	<u>Global Sphere</u>	1228
0714	0713	0672, 0675,	1152	1152	<u>Ingelen</u>
<u>Accurian</u>	<u>Baze</u>	0788, 1233	<u>Dual</u>	<u>Go Video</u>	0788
0675	0898	<u>Clayton</u>	0675, 0713,	0573, 0741,	<u>Ingersol</u>
<u>Acoustic</u>	<u>BBK</u>	0713	1023	0744, 0869,	1023
<u>Solutions</u>	1224	<u>Codex</u>	<u>Durabrand</u>	1044, 1075	<u>Inno Hit</u>
0713, 1228	<u>Bel Canto</u>	1233	0713, 1023	<u>GoldStar</u>	0713
<u>AFG</u>	<u>Design</u>	<u>Conia</u>	<u>DVD2000</u>	0591, 0741,	<u>Integra</u>
0788, 1233	1571	0672	0521	0869	0571, 0612,
<u>AFK</u>	<u>Black Diamond</u>	<u>Contel</u>	<u>E:max</u>	<u>Goodmans</u>	0627
1152	0713	0788	1233	0690, 0713,	<u>Irradio</u>
<u>Aim</u>	<u>Blu:sens</u>	<u>Creative</u>	<u>EagleTec</u>	0723	0869, 1115,
0672	1233	0503, 0539	0714	<u>GPX</u>	1224, 1233
<u>Airis</u>	<u>Blue Parade</u>	<u>Crown</u>	<u>eBench</u>	0741	<u>ISP</u>
0672, 1224	0571	0690, 0713,	1152	<u>Gradiente</u>	0695
<u>Aiwa</u>	<u>Blue Sky</u>	1115	<u>Eclipse</u>	0490	<u>JBL</u>
0533, 0641	0672, 0695,	<u>Crypto</u>	0723	<u>Gran Prix</u>	0702
<u>Akai</u>	0713, 0843	1228	<u>Elfunk</u>	0898	<u>JMB</u>
0690, 0695,	<u>Boman</u>	<u>CyberHome</u>	0713, 0850	<u>Grandin</u>	0695
0788, 0898,	0898	0714, 0816,	<u>Elite</u>	0713, 1233	<u>JNC</u>
1115, 1233	<u>Brainwave</u>	1023, 1129	1152	<u>Grundig</u>	0672
<u>Akura</u>	1115	<u>D-Vision</u>	<u>Ellion</u>	0539, 0551,	<u>JVC</u>
0898, 1233	<u>Brandt</u>	1115	0850, 1421	0695, 0713	0503, 0539,
<u>Alba</u>	0503, 0551	<u>Daewoo</u>	<u>Elta</u>	<u>H & B</u>	0558, 0623,
0539, 0672,	<u>Broksonic</u>	0490, 0714,	0672, 0690,	0713, 0841,	0867, 1164
0695, 0713	0695	0869, 1172	0788, 0850,	0850, 1233,	<u>Kansas</u>
<u>Allegro</u>	<u>Bush</u>	<u>Dansai</u>	1115, 1233	1421	<u>Technologies</u>
0869	0672, 0690,	1115	<u>Eltax</u>	<u>Haaz</u>	1233
<u>Altacom</u>	0713, 0723	<u>Dantax</u>	1233	1152	<u>Kendo</u>
1224	<u>C-Tech</u>	0539, 0713,	<u>Emerson</u>	<u>Haier</u>	0672, 0713
<u>Amitech</u>	1152	0723	0591, 0675,	0843	<u>Kennex</u>
0850	<u>California Audio</u>	<u>Decca</u>	0821	<u>Hanseatic</u>	0713, 0898
<u>Amstrad</u>	<u>Labs</u>	1115	<u>Enterprise</u>	0741	<u>Kenwood</u>
0713	0490	<u>Denon</u>	0591	<u>Harman/Kardon</u>	0490, 0534
<u>Ansonic</u>	<u>Cambridge</u>	0490, 0634,	<u>Entivo</u>	0582, 0702	<u>Kiss</u>
0759	<u>Soundworks</u>	1282, 1406	0503, 0539	<u>HCM</u>	0841
<u>Apex Digital</u>	0690	<u>Denver</u>	<u>Enzer</u>	0788	<u>KLH</u>
0533, 0672,	<u>Cat</u>	0672, 0788,	1228	<u>Henss</u>	0815
1056, 1061	0789, 1421	0898, 1056	<u>ESA</u>	0713	<u>Kloss</u>
<u>Arena</u>	<u>Centrex</u>	<u>Desay</u>	0821	<u>HiMAX</u>	0533
1115	0672	0843	<u>EuroLine</u>	0843	<u>Koss</u>
<u>Aristona</u>	<u>Centrum</u>	<u>Dgtec</u>	0675, 0788,	<u>Hitachi</u>	1061
0539, 0646	0713, 0789,	0672	1115, 1233	0573, 0664,	<u>Kreisen</u>
<u>Arrgo</u>	1227	<u>Dick Smith</u>	<u>Ferguson</u>	0695, 0713,	1421
1023	<u>CGV</u>	<u>Electronics</u>	0695, 0713,	1664	<u>Lasonic</u>
<u>Asono</u>	1115	1152	0898	<u>Hiteker</u>	0627, 0789
1224	<u>Changhong</u>	<u>Digihome</u>	<u>Finlux</u>	0672	<u>Lecson</u>
<u>Atacom</u>	0627, 1061	0713	0591, 0672,	<u>Hoehner</u>	1533
1224	<u>Cinea</u>	<u>DigiLogic</u>	0741	0713, 1224	<u>Lenco</u>
<u>Audiosonic</u>	0841	0713	<u>Firstline</u>	<u>Home Tech</u>	0713
0690	<u>Cinetec</u>	<u>Digitor</u>	0713, 0843,	<u>Industries</u>	<u>Lenoir</u>
<u>Audix</u>	0713	0690	0869	1224	1228
0713	<u>CineVision</u>	<u>Digitrex</u>	<u>Funai</u>	<u>HotMedia</u>	<u>Lenoxx</u>
<u>Autovox</u>	0869	0672, 1056	0675, 0695	1152	0690
0713	<u>Citizen</u>	<u>Dinamic</u>	<u>GE</u>	<u>Humax</u>	
	0695	0788	0522, 0815	0646	

Марка/Код	Марка/Код	Марка/Код	Марка/Код	Марка/Код	Марка/Код
<u>LG</u> 0591, 0741, 0869 <u>LiteOn</u> 1058 <u>Lodos</u> 0713 <u>Loewe</u> 0511, 0539, 0741 <u>Logik</u> 0713 <u>Lumatron</u> 0695, 0713, 0741, 1115 <u>Lunatron</u> 0741 <u>Luxman</u> 0573 <u>Luxor</u> 0713 <u>Magnasonic</u> 0675 <u>Magnavox</u> 0503, 0539, 0646, 0675, 0713, 0821, 1354 <u>Magnex</u> 0723 <u>Manhattan</u> 0713 <u>Marantz</u> 0503, 0539, 0675 <u>Mark</u> 0713 <u>Matsui</u> 0672, 0695, 0713 <u>Maxdorf</u> 0788 <u>Maxim</u> 0713 <u>MBO</u> 0690 <u>McIntosh</u> 1533 <u>MDS</u> 0713 <u>Medion</u> 0630, 1270 <u>Memorex</u> 0695, 1270 <u>Metronic</u> 0690 <u>Metz</u> 0525, 0571, 0713	<u>MiCO</u> 0723 <u>Micromaxx</u> 0695 <u>Micromedia</u> 0503, 0539 <u>Micromega</u> 0539 <u>Microsoft</u> 0522, 2083 <u>Minato</u> 0752 <u>Minax</u> 0713 <u>Minoka</u> 1115 <u>Mirror</u> 0752 <u>Mitsubishi</u> 0521, 0713, 1403, 1521 <u>MPX</u> 0843 <u>NAD</u> 0741 <u>NEC</u> 0741, 0785, 0869 <u>Noriko</u> 0752 <u>Nowa</u> 0843 <u>Nu-Tec</u> 1228 <u>Okano</u> 0752 <u>Olidata</u> 0672 <u>Omni</u> 0690 <u>Onkyo</u> 0503, 0612, 0627, 1769 <u>Oppo</u> 1224 <u>Optim</u> 0843 <u>Optimus</u> 0525, 0571 <u>Orion</u> 0695, 1233 <u>Ormond</u> 0713 <u>Pacific</u> 0695, 0713, 0759 <u>Palladium</u> 0695, 0713	<u>Palsonic</u> 0672, 1056 <u>Panasonic</u> 0490, 0503, 0571, 0703, 1282, 1362, 1462, 1641, 1762 <u>Panda</u> 0789 <u>peekTon</u> 0898, 1224 <u>Philco</u> 0675, 0690, 0788 <u>Philips</u> 0503, 0539, 0585, 0646, 0675, 1340, 1354, 2056, 2084 Pioneer 0142, 0490, 0525, 0571, 0631, 1475, 1476, 1571, 2052, 2216 <u>Plu2</u> 0850 <u>Polaroid</u> 1061 <u>Polk Audio</u> 0539 <u>Presidian</u> 0675 <u>Prima</u> 1228 <u>Proceed</u> 0672 <u>Proline</u> 0672 <u>Proscan</u> 0522 <u>Proson</u> 0713 <u>Prosonic</u> 0752 <u>Pye</u> 0539, 0646 <u>Radionette</u> 0741, 0869 <u>RadioShack</u> 0571 <u>RCA</u> 0522, 0571, 0822, 1132, 1769 <u>Realistic</u> 0571	<u>REC</u> 0490 <u>Redstar</u> 0759, 0788, 0898 <u>Reoc</u> 0752 <u>Revoy</u> 0841 <u>Richmond</u> 1233 <u>Rio</u> 0869 <u>Roadstar</u> 0672, 0690, 0713, 0898, 1227 <u>Rocksonic</u> 0789 <u>Rotel</u> 0558, 0623 <u>Rowa</u> 0759 <u>Rownsonic</u> 0789 <u>Royal</u> 0690 <u>Saba</u> 0551 <u>Saivod</u> 0759 <u>Salora</u> 0741 <u>Sampo</u> 0752 <u>Samsung</u> 0199, 0490, 0573, 0744, 1044, 1075 <u>Sansui</u> 0695, 1228 <u>Santosh</u> 1115 <u>Sanyo</u> 0675, 0695, 0713, 1228 <u>Scan</u> 0850 <u>Schaub Lorenz</u> 0788, 1115 <u>Schneider</u> 0539, 0646, 0713, 0788, 0869 <u>Schoentech</u> 0713 <u>Schwaiger</u> 0752	<u>Scott</u> 0672, 1233 <u>Seeltech</u> 1224 <u>SEG</u> 0713 <u>Semp</u> 0503 <u>Shanghai</u> 0672 <u>Sharp</u> 0630, 0675, 0713, 0752, 1256 <u>Sherwood</u> 0741 <u>Shinsonic</u> 0533 <u>Sigmatek</u> 1224 <u>Siltex</u> 1224 <u>Silva</u> 0788, 0898 <u>Silva Schneider</u> 0898 <u>SilverCrest</u> 1152 <u>Singer</u> 0690 <u>Sistemas</u> 0672 <u>Skantic</u> 0539, 0713 <u>Skyworth</u> 0898 <u>Sliding</u> 1115 <u>SM Electronic</u> 0690, 1152 <u>Smart</u> 0713 <u>Sonic Blue</u> 0573, 0869 <u>Sony</u> 0533, 0573, 0630, 0864, 1033, 1070, 1431, 1516, 1533 <u>Sound Color</u> 1233 <u>Standard</u> 0788, 0898 <u>Star Clusters</u> 1152, 1227 <u>Starmedia</u> 1224	<u>Strong</u> 0713 <u>Sunkai</u> 0850 <u>Sunwood</u> 0788, 0898 <u>Superscan</u> 0821 <u>Supervision</u> 1152 <u>SVA</u> 0672, 0752 <u>Sylvania</u> 0630, 0675, 0821 <u>Symphonic</u> 0675, 0821 <u>Tandberg</u> 0713 <u>Targa</u> 1227 <u>Tchibo</u> 0741 <u>TCM</u> 0741 <u>Teac</u> 0571, 0675, 0741, 0759, 1227 <u>Tec</u> 0898 <u>Technics</u> 0490, 0703 <u>Technika</u> 1115 <u>Technisson</u> 1115 <u>Technosonic</u> 1115 <u>Techwood</u> 0713 <u>Tecnimagen</u> 1233 <u>Tedalex</u> 0690, 1228 <u>Telefunken</u> 0789 <u>Teletech</u> 0713 <u>Tensai</u> 0690 <u>Tevion</u> 0898, 1227 <u>Theta Digital</u> 0571 <u>Thomson</u> 0511, 0522, 0551

Марка/Код	Марка/Код	Марка/Код	Марка/Код	Марка/Код	Марка/Код
<u>Tokai</u> 0788, 0898	<u>Tredex</u> 0843	<u>Universum</u> 0591, 0713,	<u>Vtrek</u> 1228	<u>Windsor</u> 0713	<u>XMS</u> 0788
<u>Tom-Tec</u> 0789	<u>TSM</u> 1224	0741, 0869, 1227	<u>Waitec</u> 1224, 1233	<u>Windy Sam</u> 0573	<u>Yakumo</u> 1056
<u>Top Suxess</u> 1224	<u>Umax</u> 0690	<u>Urban Concepts</u> 0503, 0539	<u>Wellington</u> 0713	<u>WIZE</u> 1115	<u>Yamada</u> 1056
<u>Toshiba</u> 0503, 0539, 0573, 0695, 1154, 1769	<u>United</u> 0675, 0695, 0713, 0788, 1115, 1152, 1228, 1233	<u>Vestel</u> 0713	<u>Weltstar</u> 0713	<u>Woxter</u> 1224	<u>Yamaha</u> 0490, 0539, 0545, 0646, 1282, 1354
<u>TRANS-</u> <u>continents</u> 1233		<u>Viewmaster</u> 1224	<u>Wharfedale</u> 0713, 0752	<u>Xbox</u> 0522, 2083	<u>Zenith</u> 0503, 0591, 0741, 0869
		<u>Voxson</u> 0690	<u>Wilson</u> 1233	<u>XLogic</u> 1152, 1228	

9.1.7 LD

Марка/Код	Марка/Код	Марка/Код	Марка/Код	Марка/Код	Марка/Код
<u>Aiwa</u> 0203	<u>Funai</u> 0203	<u>Magnavox</u> 0194, 0217,	<u>Optimus</u> 0059	<u>Quasar</u> 0204	<u>Telefunken</u> 0059
<u>Carver</u> 0194	<u>GoldStar</u> 0172	0241	<u>Panasonic</u> 0204	<u>Realistic</u> 0203	<u>Theta Digital</u> 0194
<u>Denon</u> 0059, 0172, 0241	<u>Grundig</u> 0059	<u>Marantz</u> 0194	<u>Philips</u> 0194	<u>Sega</u> 0023	<u>Toshiba</u> 0059
<u>Disco Vision</u> 0023	<u>Harman/Kardon</u> 0194	<u>Mitsubishi</u> 0059, 0241	Pioneer 0023, 0059, 0241, 1274	<u>Sony</u> 0201	<u>Wards</u> 0059
	<u>Hitachi</u> 0023	<u>NAD</u> 0059	<u>Polk Audio</u> 0194	<u>Technics</u> 0204	<u>Yamaha</u> 0217
		<u>Nagsmi</u> 0059			

9.2 Видео/ПК сигналы (HDMI/DVI/Компонентный/min D-Sub/Композитный)

9.2.1 ВХОД 1 (Видео Сигналы)

	Режим экрана											Примечания
	ПОТОЧЕЧНО	4:3	ПОЛНЫЙ (ПОЛНЫЙ 1)	ПОЛНЫЙ 2	МАСШТАБИРОВАНИЕ	КИНОЭКРАН	ШИРОКИЙ	ШИРОКИЙ 1	ШИРОКИЙ 2	ПОЛНЫЙ 14:9	КИНО 14:9	
NTSC	-	Да	Да	-	Да	Да	Да	-	-	Да	Да	
PAL	-	Да	Да	-	Да	Да	Да	-	-	Да	Да	
SECAM	-	Да	Да	-	Да	Да	Да	-	-	Да	Да	
4,43NTSC	-	Да	Да	-	Да	Да	Да	-	-	Да	Да	
PAL M	-	Да	Да	-	Да	Да	Да	-	-	Да	Да	
PAL N	-	Да	Да	-	Да	Да	Да	-	-	Да	Да	

9.2.2 ВХОД 2 (Компонентный)/ВХОД 3 (D-Sub) - Видеосигналы (Аналоговые)

При воспроизведении аналоговых сигналов в таблице ниже, установите опцию кодировки цвета на *Comp. 1* или *Comp. 2*.

Разрешение	Hf (kHz)	Vf (Hz)	Режим экрана											Примечания
			ПОТОЧЕЧНО	4:3	ПОЛНЫЙ (ПОЛНЫЙ 1)	ПОЛНЫЙ 2	МАСШТАБИРОВАНИЕ	КИНОЭКРАН	ШИРОКИЙ	ШИРОКИЙ 1	ШИРОКИЙ 2	ПОЛНЫЙ 14:9	КИНО 14:9	
480i	15,8	60,0	-	Да	Да	-	Да	Да	Да	-	-	Да	Да	
480p	31,5	60,0	-	Да	Да	-	Да	Да	Да	-	-	Да	Да	
576i	15,6	50,0	-	Да	Да	-	Да	Да	Да	-	-	Да	Да	
576p	31,3	50,0	-	Да	Да	-	Да	Да	Да	-	-	Да	Да	
720p	37,5	50,0	-	Да	Да	-	Да	-	-	Да	Да	-	-	
720p	45,0	60,0	-	Да	Да	-	Да	-	-	Да	Да	-	-	
1080i	28,1	50,0	Да	Да	Да	Да	Да	-	-	Да	Да	-	-	
1080i	33,8	60,0	Да	Да	Да	Да	Да	-	-	Да	Да	-	-	
1080p	27,0	24,0	Да	Да	Да	Да	Да	-	-	Да	Да	-	-	
1080p	56,3	50,0	Да	Да	Да	Да	Да	-	-	Да	Да	-	-	
1080p	67,5	60,0	Да	Да	Да	Да	Да	-	-	Да	Да	-	-	

9.2.3 ВХОД 4 (DVI)/ВХОД 5 и 6 (HDMI) - Видеосигналы (Цифровые)

При воспроизведении цифровых сигналов в таблице ниже, установите опцию Тип сигнала на *Видео*.

Разрешение	Hf (kHz)	Vf (Hz)	Режим экрана											Примечания
			ПОТОЧЕЧНО	4:3	ПОЛНЫЙ (ПОЛНЫЙ 1)	ПОЛНЫЙ 2	МАСШТАБИРОВАНИЕ	КИНОЭКРАН	ШИРОКИЙ	ШИРОКИЙ 1	ШИРОКИЙ 2	ПОЛНЫЙ 14:9	КИНО 14:9	
480i	15,8	60,0	-	Да	Да	-	Да	Да	Да	-	-	Да	Да	
480p	31,5	60,0	-	Да	Да	-	Да	Да	Да	-	-	Да	Да	
576i	15,6	50,0	-	Да	Да	-	Да	Да	Да	-	-	Да	Да	
576p	31,3	50,0	-	Да	Да	-	Да	Да	Да	-	-	Да	Да	
720p	37,5	50,0	-	Да	Да	-	Да	-	-	Да	Да	-	-	
720p	45,0	60,0	-	Да	Да	-	Да	-	-	Да	Да	-	-	
1080i	28,1	50,0	Да	Да	Да	Да	Да	-	-	Да	Да	-	-	
1080i	33,8	60,0	Да	Да	Да	Да	Да	-	-	Да	Да	-	-	
1080p	27,0	24,0	Да	Да	Да	Да	Да	-	-	Да	Да	-	-	
1080p	56,3	50,0	Да	Да	Да	Да	Да	-	-	Да	Да	-	-	
1080p	67,5	60,0	Да	Да	Да	Да	Да	-	-	Да	Да	-	-	

9.2.4 ВХОД 3 (D-Sub) - Сигналы ПК (Аналоговые)

При воспроизведении аналоговых сигналов в таблице ниже, установите опцию Кодировки цвета на RGB. Если изображение не появилось, измените настройки Формата сигнала на нужное разрешение.

Разрешение Dot-Line	Hf (kHz)	Vf (Hz)	Режим экрана											Примечания	
			ПОТОЧЕЧНО	4:3	ПОЛНЫЙ (ПОЛНЫЙ 1)	ПОЛНЫЙ 2	МАСШТАБИРОВАНИЕ	КИНОЭКРАН	ШИРОКИЙ	ШИРОКИЙ 1	ШИРОКИЙ 2	ПОЛНЫЙ 14:9	КИНО 14:9		
720 × 400	31,5	70,1	-	Да	Да	-	-	-	-	-	-	-	-	-	
640 × 480	31,5	59,9	-	Да	Да	-	-	-	-	-	-	-	-	-	
640 × 480	35,0	66,7	-	Да	Да	-	-	-	-	-	-	-	-	-	Apple Macintosh 13
640 × 480	37,9	72,8	-	Да	Да	-	-	-	-	-	-	-	-	-	
640 × 480	37,5	75,0	-	Да	Да	-	-	-	-	-	-	-	-	-	
640 × 480	43,3	85,0	-	Да	Да	-	-	-	-	-	-	-	-	-	
720 × 480	31,5	60,0	-	Да	Да	-	-	-	-	-	-	-	-	-	
720 × 480	27,2	71,9	-	Да	Да	-	-	-	-	-	-	-	-	-	
848 × 480	31,0	60,0	-	Да	Да	-	-	-	-	-	-	-	-	-	
800 × 600	35,2	56,3	-	Да	Да	-	-	-	-	-	-	-	-	-	
800 × 600	37,9	60,3	-	Да	Да	-	-	-	-	-	-	-	-	-	
800 × 600	48,1	72,2	-	Да	Да	-	-	-	-	-	-	-	-	-	
800 × 600	46,9	75,0	-	Да	Да	-	-	-	-	-	-	-	-	-	
800 × 600	53,7	85,1	-	Да	Да	-	-	-	-	-	-	-	-	-	
832 × 624	49,7	74,6	-	Да	Да	-	-	-	-	-	-	-	-	-	Apple Macintosh 16
1280 × 720	44,8	60,0	-	Да	Да	-	-	-	-	-	-	-	-	-	
1280 × 720	18,4	71,9	-	Да	Да	-	-	-	-	-	-	-	-	-	
1360 × 768	47,7	60,0	-	Да	Да	-	-	-	-	-	-	-	-	-	
1280 × 768	47,8	59,9	-	Да	Да	-	-	-	-	-	-	-	-	-	
1024 × 768	48,4	60,0	-	Да	Да	-	-	-	-	-	-	-	-	-	
1024 × 768	56,5	70,1	-	Да	Да	-	-	-	-	-	-	-	-	-	
1024 × 768	60,0	75,0	-	Да	Да	-	-	-	-	-	-	-	-	-	
1024 × 768	68,7	85,0	-	Да	Да	-	-	-	-	-	-	-	-	-	
1024 × 768	58,0	71,9	-	Да	Да	-	-	-	-	-	-	-	-	-	
1024 × 768	60,2	74,9	-	Да	Да	-	-	-	-	-	-	-	-	-	Apple Macintosh 19
1280 × 768	56,0	69,8	-	Да	Да	-	-	-	-	-	-	-	-	-	CVT
1280 × 768	57,8	72,1	-	Да	Да	-	-	-	-	-	-	-	-	-	
1280 × 800	49,7	60,0	-	Да	Да	-	-	-	-	-	-	-	-	-	
1152 × 864	53,7	60,0	-	Да	Да	-	-	-	-	-	-	-	-	-	
1152 × 864	67,5	75,0	-	Да	Да	-	-	-	-	-	-	-	-	-	

Разрешение Dot-Line	Hf (kHz)	Vf (Hz)	Режим экрана											Примечания
			ПОТОЧЕЧНО	4:3	ПОЛНЫЙ (ПОЛНЫЙ 1)	ПОЛНЫЙ 2	МАСШТАБИРОВАНИЕ	КИНОЭКРАН	ШИРОКИЙ	ШИРОКИЙ 1	ШИРОКИЙ 2	ПОЛНЫЙ 14:9	КИНО 14:9	
1152 × 870	68,7	75,1	-	Да	Да	-	-	-	-	-	-	-	-	Apple Macintosh 21
1280 × 960	60,0	60,0	-	Да	Да	-	-	-	-	-	-	-	-	
1280 × 960	85,9	85,0	-	Да	Да	-	-	-	-	-	-	-	-	
1280 × 1024	64,0	60,0	-	Да	Да	-	-	-	-	-	-	-	-	
1280 × 1024	80,0	75,0	-	Да	Да	-	-	-	-	-	-	-	-	
1440 × 900	56,0	60,0	-	Да	Да	-	-	-	-	-	-	-	-	Apple Macintosh 17
1400 × 1050	65,3	60,0	-	Да	Да	-	-	-	-	-	-	-	-	CVT
1400 × 1050	82,3	74,9	-	Да	Да	-	-	-	-	-	-	-	-	
1400 × 1050	93,9	85,0	-	Да	Да	-	-	-	-	-	-	-	-	
1680 × 1050	65,3	60,0	-	Да	Да	-	-	-	-	-	-	-	-	
1280 × 1024	91,1	85,0	-	Да	Да	-	-	-	-	-	-	-	-	
1920 × 1080	67,5	60,0	-	Да	Да	-	-	-	-	-	-	-	-	
1600 × 1200	75,0	60,0	-	Да	Да	-	-	-	-	-	-	-	-	
1600 × 1200	81,3	65,0	-	Да	Да	-	-	-	-	-	-	-	-	
1600 × 1200	87,5	70,0	-	Да	Да	-	-	-	-	-	-	-	-	
1600 × 1200	93,8	75,0	-	Да	Да	-	-	-	-	-	-	-	-	
1600 × 1200	106,3	85,0	-	Да	Да	-	-	-	-	-	-	-	-	
1920 × 1200	74,6	60,0	-	Да	Да	-	-	-	-	-	-	-	-	
1920 × 1200RB	74,0	60,0	-	Да	Да	-	-	-	-	-	-	-	-	

9.2.5 ВХОД 4 (DVI)/ВХОД 5 и 6 (HDMI) - Сигналы ПК (Цифровые)

При воспроизведении цифровых сигналов в таблице ниже, установите опцию Тип сигнала на ПК. Если изображение не появилось, измените настройки Формата сигнала на нужное разрешение.

Разрешение Dot-Line	Hf (kHz)	Vf (Hz)	Режим экрана											Примечания
			ПОТОЧЕЧНО	4:3	ПОЛНЫЙ (ПОЛНЫЙ 1)	ПОЛНЫЙ 2	МАСШТАБИРОВАНИЕ	КИНОЭКРАН	ШИРОКИЙ	ШИРОКИЙ 1	ШИРОКИЙ 2	ПОЛНЫЙ 14:9	КИНО 14:9	
720 × 400	31,5	70,1	-	Да	Да	-	-	-	-	-	-	-	-	
640 × 480	31,5	59,9	-	Да	Да	-	-	-	-	-	-	-	-	
640 × 480	37,9	72,8	-	Да	Да	-	-	-	-	-	-	-	-	
640 × 480	37,5	75,0	-	Да	Да	-	-	-	-	-	-	-	-	
640 × 480	43,3	85,0	-	Да	Да	-	-	-	-	-	-	-	-	
848 × 480	31,0	60,0	-	Да	Да	-	-	-	-	-	-	-	-	
800 × 600	35,2	56,3	-	Да	Да	-	-	-	-	-	-	-	-	
800 × 600	37,9	60,3	-	Да	Да	-	-	-	-	-	-	-	-	
800 × 600	48,1	72,2	-	Да	Да	-	-	-	-	-	-	-	-	
800 × 600	46,9	75,0	-	Да	Да	-	-	-	-	-	-	-	-	

Разрешение Dot-Line	Hf (kHz)	Vf (Hz)	Режим экрана											Примечания	
			ПОТОЧЕЧНО	4:3	ПОЛНЫЙ (ПОЛНЫЙ 1)	ПОЛНЫЙ 2	МАСШТАБИРОВАНИЕ	КИНОЭКРАН	ШИРОКИЙ	ШИРОКИЙ 1	ШИРОКИЙ 2	ПОЛНЫЙ 14:9	КИНО 14:9		
800 × 600	53,7	85,1	-	Да	Да	-	-	-	-	-	-	-	-	-	
1360 × 768	47,7	60,0	-	Да	Да	-	-	-	-	-	-	-	-	-	
1280 × 768	47,8	59,9	-	Да	Да	-	-	-	-	-	-	-	-	-	
1024 × 768	48,4	60,0	-	Да	Да	-	-	-	-	-	-	-	-	-	
1024 × 768	56,5	70,1	-	Да	Да	-	-	-	-	-	-	-	-	-	
1024 × 768	60,0	75,0	-	Да	Да	-	-	-	-	-	-	-	-	-	
1024 × 768	68,7	85,0	-	Да	Да	-	-	-	-	-	-	-	-	-	
1024 × 768	58,0	71,9	-	Да	Да	-	-	-	-	-	-	-	-	-	
1280 × 768	56,0	69,8	-	Да	Да	-	-	-	-	-	-	-	-	-	CVT
1280 × 768	57,8	72,1	-	Да	Да	-	-	-	-	-	-	-	-	-	
1280 × 800	49,7	60,0	-	Да	Да	-	-	-	-	-	-	-	-	-	
1152 × 864	53,7	60,0	-	Да	Да	-	-	-	-	-	-	-	-	-	
1152 × 864	67,5	75,0	-	Да	Да	-	-	-	-	-	-	-	-	-	
1280 × 960	60,0	60,0	-	Да	Да	-	-	-	-	-	-	-	-	-	
1280 × 960	85,9	85,0	-	Да	Да	-	-	-	-	-	-	-	-	-	
1280 × 1024	64,0	60,0	-	Да	Да	-	-	-	-	-	-	-	-	-	
1280 × 1024	80,0	75,0	-	Да	Да	-	-	-	-	-	-	-	-	-	
1440 × 900	56,0	60,0	-	Да	Да	-	-	-	-	-	-	-	-	-	Apple Macintosh 17
1400 × 1050	65,3	60,0	-	Да	Да	-	-	-	-	-	-	-	-	-	CVT
1400 × 1050	82,3	74,9	-	Да	Да	-	-	-	-	-	-	-	-	-	
1680 × 1050	65,3	60,0	-	Да	Да	-	-	-	-	-	-	-	-	-	
1280 × 1024	91,1	85,0	-	Да	Да	-	-	-	-	-	-	-	-	-	
1600 × 1200	75,0	60,0	-	Да	Да	-	-	-	-	-	-	-	-	-	
1920 × 1200RB	74,0	60,0	-	Да	Да	-	-	-	-	-	-	-	-	-	

Баннер PIP поддерживает сигналы 1360 x 768 и 1024 x 768.

9.3 Технические характеристики

Технические характеристики приведены в отдельном Листке с техническими характеристиками.

9.4 Товарные знаки

Товарные знаки

- HDMI, логотип HDMI и High-Definition Multimedia Interface являются торговыми марками или зарегистрированными торговыми марками HDMI Licensing LLC.



- Apple и Macintosh являются зарегистрированными торговыми марками компании Apple Inc.
- Microsoft - это зарегистрированный торговый знак Microsoft Corporation.
- VESA и DDC являются зарегистрированными торговыми марками Ассоциации по стандартизации видеоэлектроники (Video Electronics Standards Association).
- Power Management и Sun Microsystems являются зарегистрированными торговыми марками компании Sun Microsystems, Inc.
- VGA и XGA являются зарегистрированными торговыми марками компании International Business Machines Co., Inc.

9.5 Глоссарий

VGA (видеографический стандарт)

VGA используется для разрешения 640 x 480.

Wide - VGA (Широкоформатный видеографический стандарт)

Wide - VGA используется для разрешения 848 x 480.

SVGA (Улучшенный видеографический стандарт)

SVGA используется для разрешения 800 x 600.

XGA (Расширенный видеографический стандарт)

XGA используется для разрешения 1024 x 768.

Wide - XGA (Широкоформатный расширенный видеографический стандарт)

Wide - XGA используется для разрешения 1280 x 768.

SXGA (Улучшенный расширенный видеографический стандарт)

SXGA используется для разрешения 1280 x 1024.

SXGA+ (Улучшенный расширенный видеографический стандарт+)

SXGA+ используется для разрешения 1400 x 1050.

Wide - SXGA (Широкоформатный улучшенный расширенный видеографический стандарт)

Wide - SXGA используется для разрешения 1680 x 1050.

UXGA (Ультра расширенный видеографический стандарт)

UXGA используется для разрешения 1600 x 1200.

Wide - UXGA (Широкоформатный ультра расширенный видеографический стандарт)

Wide - UXGA используется для разрешения 1920 x 1200.

DVI

Цифровой видеоинтерфейс (DVI) представляет собой стандарт интерфейса, разработанный промышленным консорциумом Digital Display Working Group (DDWG). DVI предназначен для получения максимального визуального качества устройств цифрового отображения таких, как дисплеи с плоской панелью.

HDMI

Мультимедийный интерфейс высокого разрешения (HDMI) представляет собой стандарт передачи цифровых данных для пользовательских электронных/домашних устройств. HDMI выполняет подсоединение цифровых аудио/видео источников к совместимому цифровому аудио и/или видео устройству, например, к дисплею с плоской панелью. HDMI также обеспечивает цифровую передачу аудио и управляющих сигналов на один кабель для многоканальных цифровых аудио источников.

Компонентный видеосигнал

Общий термин для формата видео сигнала, составленного из Y.CBСR, Y.PBPR и Y.B-Y.R-Y сигнала яркости + цветового сигнала. Компонентный видеосигнал иногда просто называют “сигналом цветового контраста”.

DHCP

Протокол динамической конфигурации хоста (DHCP) обеспечивает механизм для автоматического назначения сетевых установок таких, как IP адрес, шлюз по умолчанию и маска подсети. Для использования функции DHCP необходимо активизировать в сети сервер DHCP.

DNS

Сервис доменных имен (DNS) представляет функции для обмена IP адреса на имя хоста и имени хоста на IP адрес.

POP перед SMTP

POP перед SMTP является методом авторизации, использующим POP (Почтовый протокол) перед отправкой электронного письма через SMTP (Простой протокол передачи почты).

SMTP

Простой протокол передачи почты (SMTP) является протоколом с текстовым интерфейсом, в котором сообщение пересылается между клиентом и сервером или между серверами.

9.6 Индекс

С	
СВЛ	11, 53
Н	
HDMI разъем	21, 58, 60, 82
HOME MENU	11
К	
KURO LINK	58, 60, 62
С	
SAT	11, 53
SCREEN SIZE	12, 37
SHIFT	12, 47
SWAP	12, 47
У	
User Menu	26
А	
Авт.масштабирование	32, 37, 40
Б	
Баланс	31
Боковая маска	32, 41
В	
Выбор AV	35, 36
Высокие частоты	31
Вход	11
Вход HDMI	58
Д	
Датчик освещения комнаты	28
Двухэкранный режим	11, 12, 47
З	
Зеленый	39, 55
И	
ИГРА	21, 35, 43, 66
К	
Кадр в кадре	11, 12
Кадр-в-кадре	47
КИНОФИЛЬМ	11, 30, 35
Кинорежим	42
Контрастность	28, 35, 36, 39
Красный	39
М	
МАСШТАБИРОВАНИЕ	37
О	
Обнаружение боковой маски	40
ОПТИМАЛЬНО	11, 35
Оптимиз.текста	42
Орбитер	33, 86
Оттенок	39
П	
Питание	24, 33, 49
ПОЛЬЗОВАТ	35
ПОЛЬЗОВАТ.	11, 36
Положение	29
Предп.управл.игр.	43
Пульт дистанционного управления	9, 11, 50
полиэкрэн	47, 48
Р	
Режим HD Wide	40
Резкость	36, 39
С	
Синий	39
Синхрониз.яркости	41
Синхронизация яркости	82
СПОРТ	11, 35
СТАНДАРТ	11, 35, 36
Стоп-кадр	48, 84
Т	
Таймер отключения	34
У	
Управление питанием	49, 66
Уст.продлеи.ресурса	32
Установка	13, 84
Установка KURO LINK	62
Установки продленного ресурса	80, 86
Ц	
Цвет	28, 36, 39
Э	
Экономия энергии	32, 33, 49
Я	
Язык	27, 60
Яркость	39

Примечание:

В соответствии со статьей 5 Закона Российской Федерации "О защите прав потребителя" и Указанием Правительства Российской Федерации № 720 от 16 июня 1997 года, корпорация Pioneer Europe NV устанавливает условие на следующую продолжительность срока службы официально поставляемых на Российский рынок товаров.

Аудио и видеооборудование: 7 лет
Переносное аудиооборудование: 6 лет
Другое оборудование (наушники, микрофон и т.д.): 5 лет
Автомобильная электроника: 6 лет

D3-7-10-6_A_Ru

Registra il tuo prodotto su <http://www.pioneer.it> (o <http://www.pioneer.eu>) e scopri subito quali vantaggi puoi ottenere!

Ontdek nu de voordelen van online registratie! Registreer uw Pioneer product via <http://www.pioneer.nl> - <http://www.pioneer.be> (of <http://www.pioneer.eu>)

Registre su producto en <http://www.pioneer.es> (o en <http://www.pioneer.eu>)

Descubra los beneficios de registrarse on-line:

Зарегистрируйте Ваше изделие на <http://www.pioneer-rus.ru> (или <http://www.pioneer.eu>). Ознакомьтесь с преимуществами регистрации в Интернет

<http://www.pioneer.com.sg> (PIONEER ELECTRONICS ASIACENTRE PTE. LTD.)

<http://www.pioneerhongkong.com.hk> (PIONEER (HK) LIMITED.)

<http://www.pioneer-twn.com.tw> (PIONEER HIGH FIDELITY TAIWAN CO., LTD.)

<http://www.pioneer-latin.com> (PIONEER INTERNATIONAL LATIN AMERICA S.A.)

<http://www.pioneer-uae.com> (PIONEER GULF FZE.)

<http://www.pioneernz.co.nz> (Pioneer is distributed in NZ by MONACO CORPORATION LTD.)

<http://www.pioneermalaysia.com.my> (PIONEER TECHNOLOGY (MALAYSIA) SDN.BHD.)

<http://www.pioneer-thailand.co.th> (PIONEER ELECTRONICS (THAILAND) CO., LTD.)

PIONEER CORPORATION

4-1, Meguro 1-Chome, Meguro-ku, Tokyo 153-8654, Japan

Корпорация Пайонир

4-1, Мегуро 1-Чоме, Мегуро-ку, Токио 153-8654, Япония

PIONEER ELECTRONICS (USA) INC.

P.O. BOX 1540, Long Beach, California 90801-1540, U.S.A. TEL: (800) 421-1404

PIONEER ELECTRONICS OF CANADA, INC.

300 Allstate Parkway, Markham, Ontario L3R 0P2, Canada TEL: 1-877-283-5901, 905-479-4411

PIONEER EUROPE NV

Haven 1087, Keetberglaan 1, B-9120 Melsele, Belgium TEL: 03/570.05.11

PIONEER ELECTRONICS ASIACENTRE PTE. LTD.

253 Alexandra Road, #04-01, Singapore 159936 TEL: 65-6472-7555

PIONEER ELECTRONICS AUSTRALIA PTY. LTD.

178-184 Boundary Road, Braeside, Victoria 3195, Australia, TEL: (03) 9586-6300

PIONEER ELECTRONICS DE MEXICO S.A. DE C.V.

Bldv.Manuel Avila Camacho 138 10 piso Col.Lomas de Chapultepec, Mexico, D.F. 11000 TEL: 55-9178-4270

K002_Ru

Published by Pioneer Corporation.
Copyright © 2008 Pioneer Corporation.
All rights reserved.