

Panasonic®

Модель №
TX-32DR300ZZ
TX-43DR300ZZ

Инструкция по эксплуатации ЖК-телевизор со светодиодной подсветкой



EAC

Русский

Благодарим Вас за приобретение телевизора!
Перед началом эксплуатации данного изделия
внимательно ознакомьтесь с этой инструкцией и сохраните
ее для обращения в дальнейшем.
Мы надеемся, что наш продукт будет соответствовать всем
Вашиm требованиям и прослужит Вам долгое время.

При необходимости обратитесь к местному дилеру
Panasonic за помощью (см. гарантийный талон).



ИНФОРМАЦИЯ О СЕРТИФИКАЦИИ ПРОДУКТА
ЖК телевизор со светодиодной подсветкой
модели: Panasonic TX-32DR300ZZ, Panasonic TX-43DR300ZZ

Русский

Сертификат:	№ ТС RU C-BY.АЛ16.В.14924
Дата выдачи сертификата:	01.09.2016
Сертификат действует по:	31.08.2021

Сертификат выдан органом по сертификации продукции ООО «Гарант Плюс».

Место нахождения: 121170, Российская Федерация, г. Москва, Кутузовский проспект, дом 36, строение 3.

Изготовлено в Беларуси
Изготовлено по разрешению Panasonic Corporation

ИЗГОТОВИТЕЛЬ:
Производственное унитарное предприятие
«Завод электронной и бытовой техники Горизонт»
Республика Беларусь, 220014,
г. Минск, пер. С. Ковалевской, 62, к.16
тел. (+375 17) 226 36 01
факс. (+375 17) 226 36 07
e-mail: zebt@horizont.by

Памятка покупателя

Номер модели и серийный номер этого изделия можно найти на задней панели. Этот серийный номер следует записать в отведённом для этого месте внизу и сохранить данную инструкцию вместе с квитанцией об оплате в качестве документов, подтверждающих покупку телевизора, для облегчения поиска в случае кражи или потери, а также для гарантийного технического обслуживания.

Номер модели _____

Серийный номер _____

Содержание

Введение	3
Меры предосторожности	4
Установка телевизора	6
Подключение телевизора	7
Первоначальная настройка	8
Эксплуатация телевизора	9
Просмотр с внешнего входа	10
Использование медиапроигрывателя	10
Использование обычного интерфейса	11
Использование функций меню	12
Дополнительная информация	15
Устранение неисправностей	16
Технические характеристики	17
Уход	18
Справочная информация	18

Введение

Изображения, приведенные в этом руководстве, используются только для пояснительных целей. В этом руководстве используется изображение TX-32DR300ZZ, если не указано иное. На некоторых иллюстрациях представлены концептуальные изображения, которые могут отличаться от реальных изделий. Иллюстрации могут различаться в зависимости от модели и страны.

DVB и логотипы DVB являются торговыми марками DVB Project.

Даже при отсутствии специальных ссылок на компании или торговые марки продуктов, данные торговые марки полностью признаются.

Этот продукт выпускается по лицензии согласно патентному портфелю AVC для личного и некоммерческого использования потребителем с целью (i) кодирования видеозаписей в соответствии со стандартом AVC ("Видео AVC") и/или (ii) декодирования видеозаписей AVC, закодированных потребителем в ходе личной некоммерческой деятельности и/или полученных от провайдера видеоинформации, имеющего разрешение на предоставление видеозаписей AVC. Использование с иными другими целями, прямо или косвенно, не разрешается. Для получения дополнительной информации обращайтесь в компанию MPEG LA, LLC. См. <http://www.mpegla.com>.

Компания Panasonic не гарантирует работу и функционирование периферийных устройств сторонних производителей и отказывается от любой ответственности за повреждение, возникшее в результате работы и/или функционирования таких периферийных устройств сторонних производителей.

Класс защиты II

Данный продукт предназначен для просмотра ТВ-программ в бытовых условиях.



Эта метка указывает на то, что продукт работает под напряжением переменного тока.

Примечание к функции DVB

- Данный телевизор разработан в соответствии со стандартами цифровых наземных служб DVB-T / T2 (MPEG2 и MPEG4-AVC(H.264)) и цифровых кабельных служб DVB-C (MPEG2 и MPEG4-AVC(H.264)). Проконсультируйтесь с вашим местным дилером по вопросам доступности служб DVB-T/T2 в вашем регионе. Проконсультируйтесь с Вашим поставщиком услуг кабельного телевидения по вопросу доступа к службам DVB-C для этого телевизора.
- Если сигнал не отвечает стандартам DVB-T/T2 или DVB-C, данный телевизор может работать неправильно.
- В зависимости от страны, региона, вещательной компании и поставщика услуг могут быть доступны не все функции.
- С данным телевизором не все модули CI работают надлежащим образом. Проконсультируйтесь с Вашим поставщиком услуг по вопросам работы модуля CI.
- Данный телевизор может работать ненадлежащим образом с модулем CI, который не был утвержден поставщиком услуг.
- В зависимости от поставщика услуг может взиматься дополнительная плата.
- Не гарантируется совместимость со службами, запуск которых планируется в будущем.

Предупреждение

Следуйте нижеприведённым правилам, если иное не указано в других документах.

1. Устанавливайте прибор на твёрдой плоской поверхности, за исключением отсоединяемых или несъёмных частей.
2. Хранить в сухом, закрытом помещении.
3. Транспортируйте только в вертикальном положении. Во время транспортировки не бросать, не подвергать излишней вибрации или ударам о другие предметы.
4. Утилизировать в соответствии с национальным и/или местным законодательством.

Правила и условия реализации не установлены изготовителем и должны соответствовать национальному и/или местному законодательству страны реализации товара.

Меры предосторожности

Во избежание поражения электрическим током, пожара, повреждений и травм соблюдайте перечисленные ниже меры предосторожности:

■ Сетевой шнур и штепсельная вилка

Внимание

При ненормальном функционировании телевизора немедленно отсоедините штепсельную вилку!

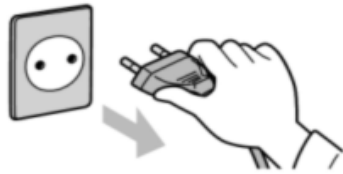

- Данный телевизор следует подключать к сети электропитания переменного тока ~220–240 В, 50 Гц
- Полностью вставляйте штепсельную вилку в сетевую розетку.
- Обеспечьте лёгкий доступ к розетке для шнура питания.
- Отсоедините штепсельную вилку от сети электропитания до очистки телевизора.
- Не трогайте штепсельную вилку мокрыми руками.
- Не повреждайте шнур питания.
 - Не ставьте на сетевой шнур тяжелые предметы.
 - Не размещайте сетевой шнур возле источников высокой температуры.
 - Не тяните за шнур питания. Держитесь за корпус штепсельной вилки при отсоединении шнура питания.
 - Не перемещайте телевизор со шнуром питания, подсоединенным к сетевой розетке.
 - Не перекручивайте шнур питания, не сгибайте его сильно и не растягивайте.
 - Не используйте поврежденный шнур питания или сетевую розетку.
 - Следите за тем, чтобы телевизор не раздавил шнур питания.
- Используйте только шнур питания, поставляемый с этим телевизором.



■ Соблюдайте осторожность

Внимание

- Не снимайте крышки и не вносите модификации в телевизор самостоятельно, поскольку возможно поражение электрическим током при контакте с внутренними деталями устройства, находящимися под напряжением.
- Не подвергайте телевизор воздействию дождя или чрезмерной влажности. Над телевизором нельзя размещать сосуды, содержащие жидкость, например вазы. Не подставляйте ТВ под каплющую или текущую воду.



- Не допускайте, чтобы через вентиляционные отверстия в телевизор попадали посторонние предметы.
- Не используйте подставку или крепежное оборудование сторонних производителей. Обязательно обращайтесь к местному дилеру Panasonic для выполнения настройки или установки с использованием рекомендованных кронштейнов для крепления на стену.
- Не подвергайте дисплейную панель сильным внешним воздействиям или ударам.
- Не устанавливайте телевизор на наклонных или неустойчивых поверхностях, а также убедитесь, что край телевизора не свисает.



Внимание

Не устанавливайте телевизор на неустойчивую поверхность. Телевизор может упасть, что может привести к серьезным травмам или летальному исходу. Во избежание травм, главным образом, детских, соблюдайте следующие простые меры предосторожности.

- Производители телевизора рекомендуют использовать шкафы или стойки.
 - Используйте только такую мебель, которая может надежно удерживать телевизор.
 - Убедитесь, что телевизор не выходит за края мебели, на которой он установлен.
 - Не устанавливайте телевизор на высокую мебель (например, стенной или книжный шкаф) без надежного закрепления мебели и телевизора на подходящей поверхности.
 - Не помещайте под телевизор тканевые и прочие материалы при установке его на тумбу.
 - Оповещайте детей об опасных последствиях лазания по мебели в целях достать телевизор или пульт управления.
- Если ваш телевизор был перемещен в другое место, следует так же применять вышеуказанные меры предосторожности.

- Не подвергайте телевизор воздействию прямых солнечных лучей и других источников тепла.



Для предотвращения пожара никогда не оставляйте свечи или другой источник открытого огня вблизи телевизионного приемника



■ Опасные детали/мелкие предметы

Внимание

● Данное изделие содержит потенциально опасные детали, например, пластиковые пакеты, которые маленькие дети могут случайно вдохнуть или проглотить. Храните эти детали так, чтобы они были недоступны для маленьких детей.

■ Подставка

Внимание

● Не разбирайте и не модифицируйте подставку.

Предостережение

- Используйте только ту подставку, которая поставляется с этим телевизором.
- Не используйте подставку, если она искривлена или физически повреждена. Если это произошло, немедленно обратитесь к ближайшему дилеру Panasonic.
- Во время установки убедитесь в том, что все винты надежно завинчены.
- Во время установки на подставку не допускайте ударов по телевизору.
- Не разрешайте детям взбираться на подставку.
- Установка телевизора на подставку и снятие с нее должно осуществляться силами не менее двух людей.
- Установка телевизора и его снятие с подставки должны выполняться с соблюдением указанной инструкции.

■ Вентиляция

Предостережение

Вокруг телевизора должно быть достаточное свободное пространство (минимум 10 см) для отвода избытка тепла; в противном случае возможен быстрый выход некоторых электронных компонентов из строя.

Минимальное расстояние (см)

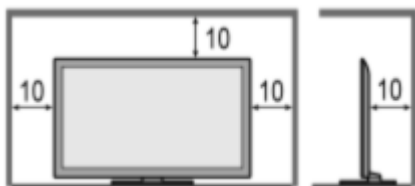

● Не препятствуйте вентиляции, закрывая вентиляционные отверстия такими предметами, как газеты, скатерти и шторы.

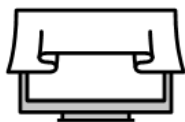

● Независимо от того, используется подставка или нет, всегда проверяйте, что вентиляционные отверстия в нижней части телевизора не заблокированы и что имеется достаточное свободное пространство для надлежащей вентиляции.

■ Перемещение телевизора

Предостережение

Отсоедините все кабели до перемещения телевизора.

● Для перемещения телевизора требуется по крайней мере два человека.

■ При длительном неиспользовании

Предостережение

Этот телевизор будет потреблять некоторое количество электроэнергии в режиме ожидания до тех пор, пока штепсельная вилка подсоединена к действующей сетевой розетке.

● Отсоедините штепсельную вилку от настенной розетки, если телевизор не будет использоваться в течение длительного периода времени.

■ Чрезмерная громкость

Предостережение

● Не делайте слишком громкий звук в наушниках. Это может привести к необратимому повреждению слуха.



● При возникновении в ушах шумов от вибрации уменьшите громкость или временно прекратите пользоваться наушниками.

■ Батарейки пульта дистанционного управления

Предостережение

- Неправильная установка может стать причиной утечки электролита из батареек, коррозии и взрыва.
- Заменяйте только такими же или равноценными батарейками.
- Не используйте вместе старые и новые батарейки.
- Не используйте вместе батарейки разных типов (например, щелочные и марганцевые батарейки).
- Не используйте аккумуляторные никель-кадмиевые батареи (Ni-Cd и т. п.).
- Не сжигайте и не разрушайте батарейки.
- Не допускайте чрезмерного нагревания батареек, например, солнечными лучами, огнем и т. п.
- Утилизируйте батарейки правильно.
- Если устройство не будет использоваться в течение длительного времени извлеките батарейки, чтобы предотвратить утечку электролита, коррозию и опасность взрыва.

Установка телевизора

Прилагаемые принадлежности

Принадлежности могут быть размещены отдельно. Проследите за тем, чтобы не выбросить их непреднамеренно.

Инструкция по эксплуатации

Пульт дистанционного управления
(стр. 7)



Батарейки типа AAA(R03) × 2 шт.
(стр. 4)



Шнур питания
(стр. 5)

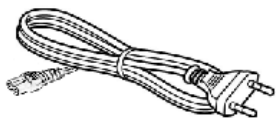

Подставка
(стр. 4)

• Сборочные винты

(M5 × 20 мм) × 4 шт. (для модели TX-43DR300ZZ)
(M4 × 18 мм) × 4 шт. (для модели TX-32DR300ZZ)

• Опора



Прикрепление подставки

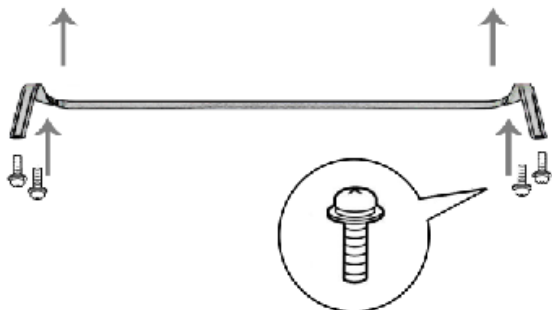
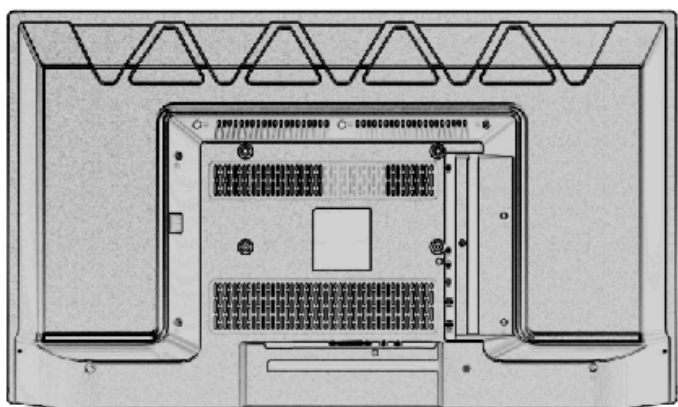

Отсоединение подставки от телевизора

В случае использования настенного кронштейна или повторной упаковки телевизора обязательно отсоедините подставку нижеуказанным образом.

1 Разместите телевизор на пенопластовом мате или на плотной мягкой ткани на столе.

2 Извлеките сборочные винты из телевизора.

3 Отсоедините подставку от телевизора.

4 Извлеките сборочные винты из опоры.

Установка батареек пульта дистанционного управления

Сдвиньте крышку в указанном направлении

Обратите внимание на правильную полярность (+ или -)

Производитель рекомендует использовать батарейки Panasonic.



Настенная установка телевизора (дополнительно)

Для приобретения рекомендованного настенного кронштейна обращайтесь к местному дилеру Panasonic.

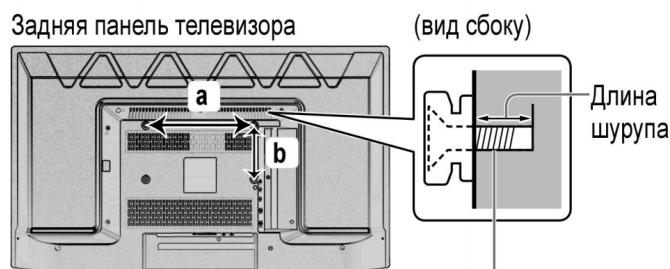

Шуруп для крепления телевизора на настенном кронштейне (не поставляется)

■ Отверстия для крепления настенного кронштейна

Для модели TX-32DR300ZZ a: 200 мм, b: 100 мм
Длина шурупа: min 7 max 8 мм.

Для модели TX-43DR300ZZ a: 200 мм, b: 300 мм
Длина шурупа: min 10 max 11 мм.

Внимание

• При использовании таких дополнительных аксессуаров как настенные кронштейны и т. п. обязательно прочтите и выполняйте указания изготовителя по установке и эксплуатации.

• Не устанавливайте устройство непосредственно под потолочными светильниками (например, точечными светильниками или галогенными лампами), которые обычно являются источниками повышенного тепла. Это может привести к искривлению или повреждению пластиковых деталей корпуса.

• Во время установки настенных кронштейнов удостоверьтесь, что отсутствует электрическое заземление настенного кронштейна через металлические стойки каркаса стены. Перед подвешиванием настенного

кронштейна всегда проверяйте, что в стене нет никаких электрических кабелей, волноводов и т.п.

- Для предотвращения падения и травмы снимите ТВ с его подвесной опоры, если Вы не будете им пользоваться в течение продолжительного времени.

Подключение телевизора

- Перед присоединением или отсоединением любых кабелей RF/AV убедитесь в том, что телевизор отсоединен от сетевой розетки/сети электропитания.
- Внешнее оборудование и кабели показаны исключительно для целей иллюстрации и не поставляются с данным телевизором.
- При подключении убедитесь в использовании правильных типов разъемов и кабельных вилок.
- Используйте полностью смонтированный кабель SCART или HDMI.
- Следите за тем, чтобы телевизор находился как можно дальше от электронного оборудования (видеооборудования и т.д.) или оборудования с инфракрасным датчиком. Иначе может возникнуть искажение изображения/звука, или могут появиться проблемы в работе другого оборудования.
- Кроме того, прочитайте также руководство по эксплуатации подключаемого оборудования.

Разъёмы

Задняя панель телевизора

1 Шнур питания;

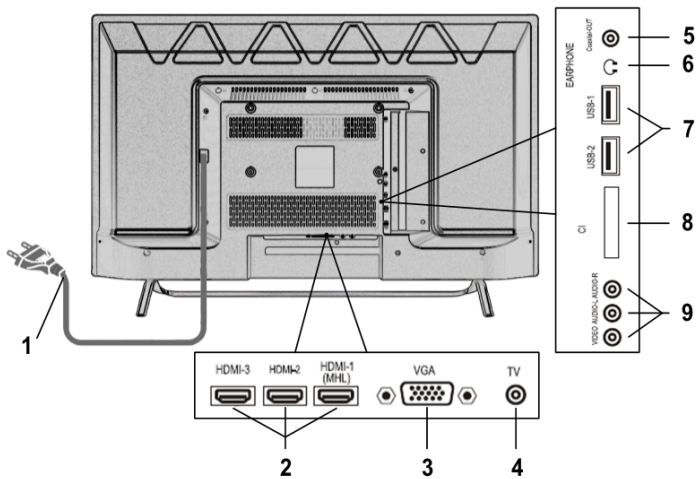

- 2 Разъем HDMI-1(MHL), HDMI-2, HDMI-3 - цифровой интерфейс для одновременной передачи несжатого видеоизображения и сигналов звукового сопровождения от внешнего устройства, а так же для подключения мобильных устройств по технологии MHL;
- 3 Разъем типа VGA для подключения видеосигнала с компьютера;
- 4 Гнездо для подключения антенны;
- 5 Разъем Coaxial-Out для подключения внешних устройств;
- 6 Гнездо для подключения наушников;
- 7 Разъемы USB1 и USB2 для подключения внешних

устройств с флэш-памятью;

8 Разъем CI для подключения модуля с картоприемником;

9 Разъемы типа RCA: Audio-L (белый) для подключения входного звукового канала L, Audio-R (красный) для подключения входного звукового канала R, Video (желтый) для подключения видеосигнала.

Соединения

Кабель антенны и шнур питания

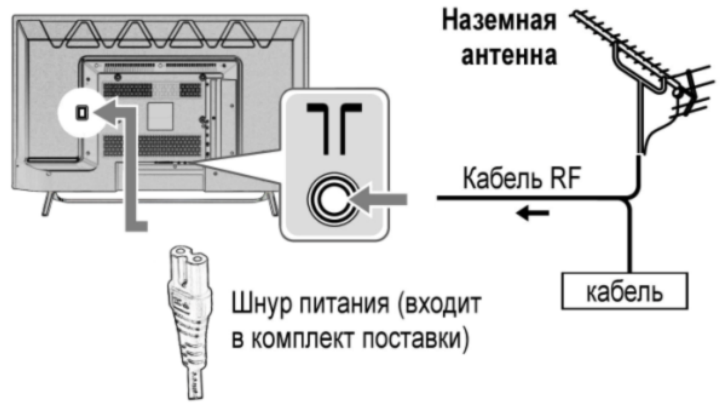

- Модель TX-32DR300ZZ комплектуется несъемным шнуром питания.

Плотно вставьте штепсельную вилку в розетку.

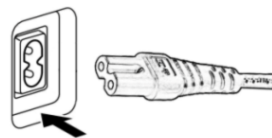

- При отсоединении шнура питания сначала обязательно отсоедините штепсельную вилку от сетевой розетки.

- Если антенна установлена в неправильном месте, возможны помехи.

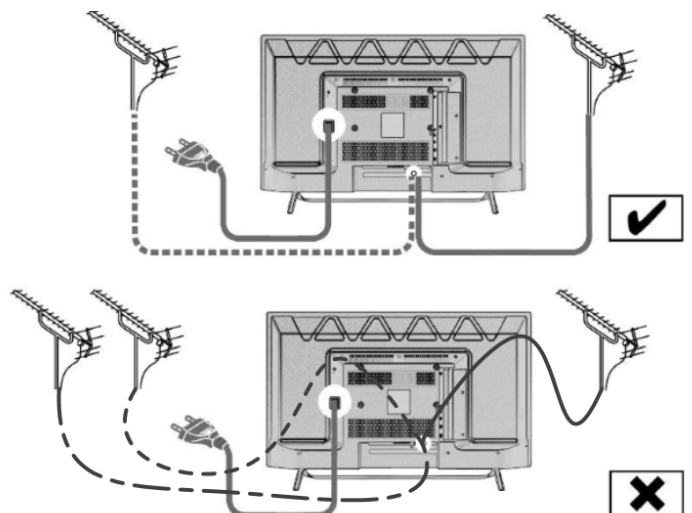

AV / Игровая приставка

■ Использование разъема HDMI

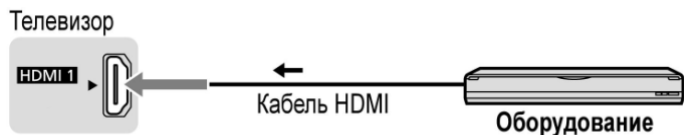

- Аналогичное соединение можно выполнить через разъем HDMI 2 и HDMI 3.

■ Использование разъемов AV IN

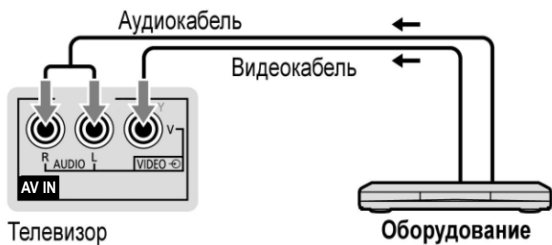

Наушник



Система громкоговорителей

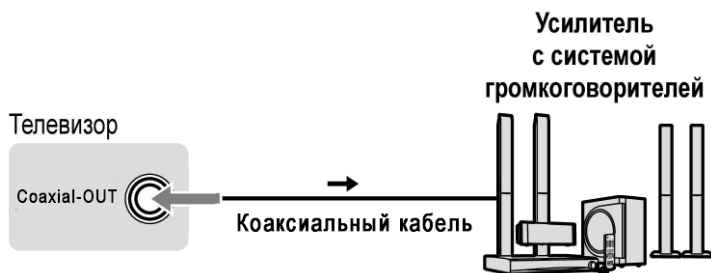

- Используйте гнездо Coaxial Out для подключения усилителя

Первоначальная настройка

При первом включении телевизора отображается последовательность шагов, которые необходимо выполнить для настройки телевизора.

- Действия этих пунктов не нужны, если установка была выполнена Вашим местным дилером.

1 Вставьте вилку в розетку и включите телевизор.

Изображение на экране появится через несколько секунд.

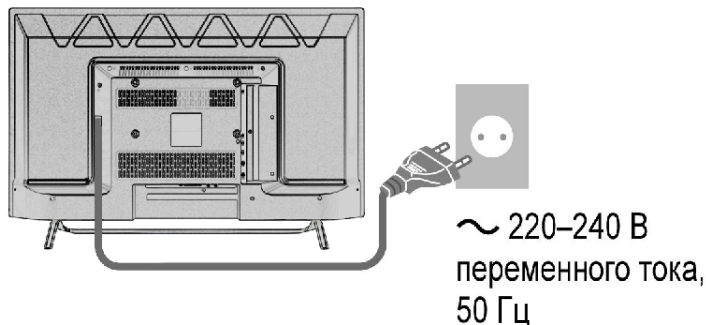

2 Выберите язык меню.

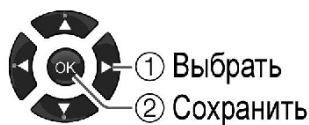
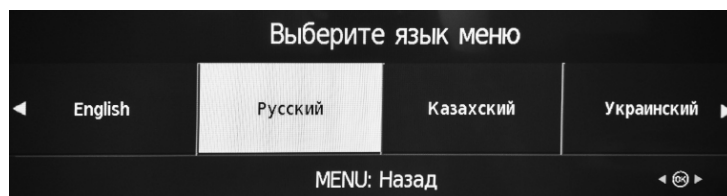

3 Выберите [Дом].

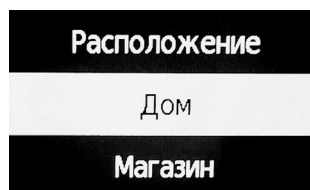

- Условия просмотра [Магазин] предназначены для витрин магазина.
- Чтобы изменить условия просмотра позже воспользуйтесь меню [Изображение] Вашего телевизора.

4 Выберите режим телевизионного сигнала, который требуется настроить, и следуйте подсказкам на экране Вашего телевизора.

По окончании настройки телевизор готов для просмотра.

Примечание

- Если настройка завершилась неудачей, проверьте подключение кабеля RF, а затем следуйте инструкциям экранной подсказки.

Эксплуатация телевизора

Использование пульта дистанционного управления

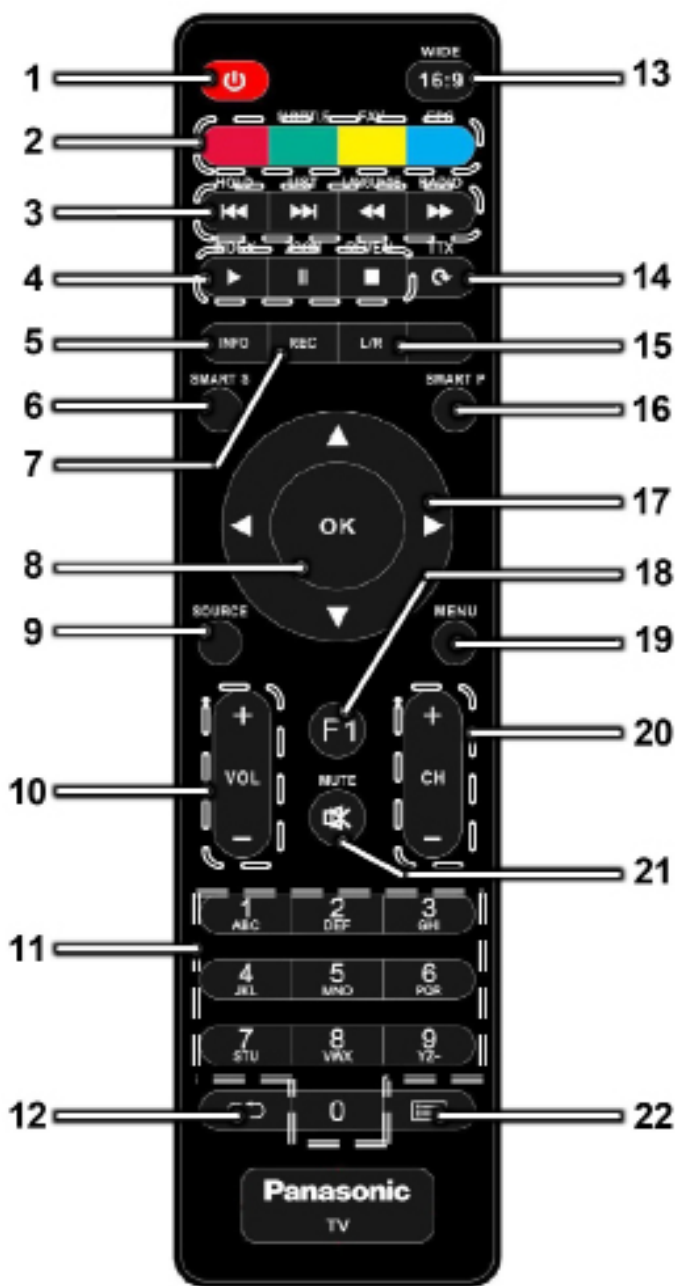

- 1 POWER.** Включение/выключение в дежурный режим.
- 2 Красная.** Увеличение номера подстраницы в режиме телетекста.
SUBTITLE (зеленая). Включение/выключение субтитров. Уменьшение номера подстраницы в режиме телетекста.
FAV (желтая). В режимах «ATV», «DTV» - меню приоритетных каналов. Выбор страницы в режиме телетекста в строке статуса соответствующего цвета.
EPG (синяя). В режиме «DTV» - включение/выключение электронного гида. Выбор страницы в режиме телетекста в строке статуса соответствующего цвета.
- 3 HOLD «II◀◀».** Удержание страницы/подстраницы в режиме телетекста. В режиме «USB» – воспроизведение предыдущего трека/главы.

- 4 LIST «▶▶II».** В режиме телетекста - просмотр страниц в режиме «LIST». В режиме «USB» – воспроизведение следующего трека/главы.
- LANGUAGE «◀◀».** Выбор языка меню. В режиме телетекста - смешанное отображение телетекста и телевизионной программы. В режиме «USB» – ускоренное воспроизведение назад.
- RADIO «▶▶».** Переход к списку радиоканалов. В режиме «USB» – ускоренное воспроизведение вперед.
- INDEX «▶»** В режиме телетекста - вызов индексной страницы. В режиме «DTV» – просмотр программы со сдвигом времени. В режиме «USB» - включение воспроизведения.
- ZOOM «II».** В режиме телетекста - изменение формата страницы. В режиме «DTV» – вход в режим сдвига времени просмотра, в режиме «USB» - пауза.
- REVEAL «■»** В режиме телетекста - отображение скрытой информации. В режиме «DTV» – выход из режима сдвига времени просмотра, в режиме «USB» - остановка воспроизведения.
- 5 INFO.** Отображение системной информации.
- 6 SMART S.** Переключение по кольцу режимов звука.
- 7 REC.** В режиме «DTV» – запись на флеш-карту
- 8 OK.** Подтверждение выбора в меню.
- 9 SOURCE.** Выбор источника сигнала.
- 10 VOL+ / VOL-.** Увеличение/уменьшение уровня громкости.
- 11 0-9.** Выбор программ прямым набором. В режиме телетекста - выбор страниц и подстраниц.
- 12 ◀**Предыдущий канал.
- 13 WIDE 16:9.** Выбор формата изображения.
- 14 TTX «C»** Включение/выключение режима телетекста. В режиме «USB» – вращение изображения.
- 15 L/R.** Выбор звуковой дорожки (режима звука).
- 16 SMART P.** Переключение по кольцу режимов изображения.
- 17 «◀▶»** В режиме «МЕНЮ» – уменьшение/увеличение (или переключение) регулируемых параметров.
«▲▼» В режиме «МЕНЮ» – перемещение курсора вверх/вниз. В режиме телетекста – выбор следующего/предыдущего номера страницы.
- 18 F1.** Включение/выключение функции «Стоп-кадр»
- 19 MENU.** Включение/выключение меню.
- 20 CH+ / CH-.** Переключение номеров программ в сторону увеличения/уменьшения.
- 21 MUTE «X».** Выключение/включение звука.
- 22 ☰** Включение/выключение списка каналов.

О руководстве пользователя

При эксплуатации телевизора с помощью пульта дистанционного управления следуйте указаниям по эксплуатации, которые отображаются в нижней части экрана, чтобы выполнить требуемую операцию.

Сверьтесь с руководством пользователя при выполнении следующих операций:

- Выбор режима, изменение параметра



- Ввод



- Выход из меню



Использование средств управления телевизором

Модель TX-43DR300ZZ

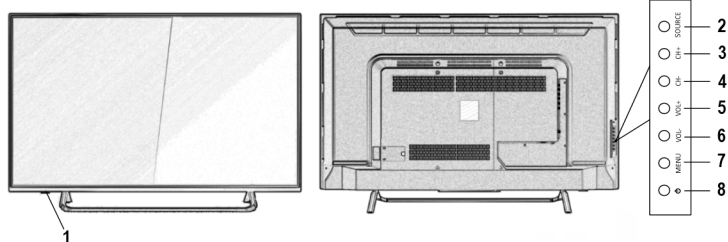

Модель TX-32DR300ZZ

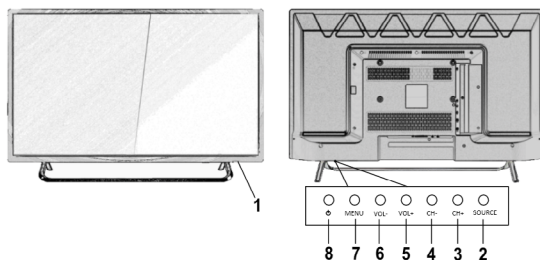

- 1 Фотоприемник и индикатор состояния телевизора: синее свечение светодиода – дежурный режим, отсутствие свечения – рабочий;
- 2 Кнопка выбора источника сигнала;
- 3 Кнопки переключения номеров программ в сторону увеличения (+); кнопки перемещения курсора меню вверх (+);
- 4 Кнопки переключения номеров программ в сторону уменьшения (-); кнопки перемещения курсора меню вниз (-);
- 5 Кнопка регулировки уровня громкости звука в сторону увеличения (+);
- 6 Кнопка регулировки уровня громкости звука в сторону уменьшения (-);
- 7 Кнопка включения/ выключения меню настроек телевизора;
- 8 Кнопка включения/ выключения дежурного режима.

Просмотр с внешнего входа

- 1 Подключите внешнее оборудование.
- 2 Отобразите меню [Источник сигнала] и затем выберите вход подключенного оборудования.



Примечание

- Если внешнее оборудование имеет функцию регулировки формата, установите ее на "16:9".

Использование медиапроигрывателя

Медиа-проигрыватель позволяет просматривать фото, текст, видео или прослушивать музыку, записанные на устройства USB флэш-памяти.

- На данном телевизоре изображение может появляться неправильно, что зависит от используемых цифровых камер.
- При наличии большого количества файлов и папок на устройстве USB флэш-памяти отображение может занять некоторое время.
- Частично поврежденные файлы могут отображаться с уменьшенным разрешением.
- Названия папок и файлов могут отличаться в зависимости от используемой цифровой камеры.

Установка/извлечение устройства флэш-памяти USB

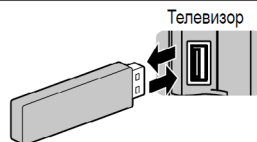

Установите/извлеките устройство флэш-памяти USB в/из разъема USB 1 или USB 2.

- Возможно одновременное подключение устройств к двум USB разъемам.

Запуск медиаплеера

- 1 Подключите устройство USB флэш-память к Вашему телевизору.
- 2 Нажмите кнопку «SOURCE», на экране появится меню источников сигналов телевизора. Выберите режим «USB» и нажмите кнопку «OK».
- 3 На экране появится меню. Перемещая курсор на

пиктограммы «ФОТО», «АУДИО», «ВИДЕО», «ТЕКСТ», можно смотреть видео, прослушивать музыку, просматривать фотоснимки и текстовые файлы с внешних устройств USB.

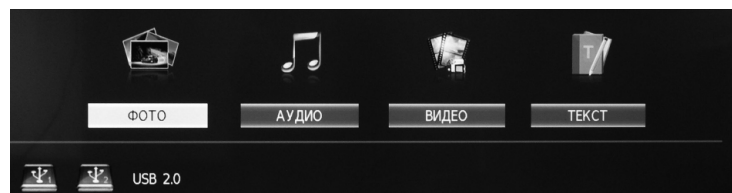

4 Кнопками «◀», «▶», выберите нужную Вам пиктограмму, нажмите кнопку «OK». Выберите раздел на диске и нажмите кнопку «OK».

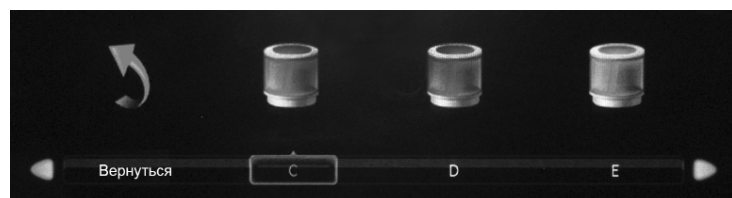

Режим ФОТО

Выбрав пиктограмму «ФОТО», выберите нужный файл, нажмите кнопку «INDEX ▶». Во время воспроизведения нажмите кнопку «INFO», чтобы включить/выключить меню в нижней части экрана. Воспользовавшись кнопками «◀», «▶» и «OK», Вы можете:

- осуществлять просмотр изображений в режиме слайд-шоу;
- осуществлять редактирование изображения;
- осуществлять поворот изображения вправо/влево;
- кадрировать;
- получить информацию о просматриваемом изображении.

В режиме просмотра, воспользовавшись кнопкой «ТТХС», Вы можете поворачивать изображение. Каждое нажатие поворачивает изображение на 90.

Режим ВИДЕО

Выбрав пиктограмму «ВИДЕО», выберите нужный файл, нажмите кнопку «INDEX ▶». Начнется воспроизведение видео.

Во время воспроизведения нажмите кнопку «INFO», чтобы включить/выключить меню в нижней части экрана. Воспользовавшись кнопками «◀», «▶» и «OK», Вы можете:

- осуществлять перемотку видео влево, вправо; переходить на последующее/предыдущее видео;
- осуществлять остановку воспроизведения;
- установить последовательное воспроизведение видео, повтор воспроизведения одного видео, повтор раздела видео;
- увеличить или уменьшить формат показа изображения;
- увеличить или уменьшить изображение в несколько раз.

Для остановки воспроизведения нажмите кнопку «REVEAL■».

Режим АУДИО

Выбрав пиктограмму «АУДИО», выберите нужный файл, нажмите кнопку «INDEX ▶». Начнется воспроизведение музыки.

Во время воспроизведения нажмите кнопку «INFO», чтобы включить/выключить меню в нижней части экрана. Воспользовавшись кнопками «◀», «▶» и «OK», Вы можете:

- осуществлять перемотку трека влево, вправо; переходить на последующий/ предыдущий трек;
- осуществлять остановку воспроизведения;
- установить последовательное воспроизведение треков, повтор воспроизведения одного трека.

Для остановки воспроизведения нажмите кнопку «REVEAL■».

Режим ТЕКСТ

Выбрав пиктограмму «ТЕКСТ», выберите нужный файл, нажмите кнопку «INDEX ▶». Начнется просмотр текстового файла.

Во время просмотра нажмите кнопку «INFO», чтобы включить/выключить меню в нижней части экрана.

Использование обычного интерфейса

Каждый раз перед подсоединением или отсоединением модуля CI выключайте питание телевизора.

Вставьте модуль в правильном направлении, затем следуйте указаниям, отображаемым на экране.

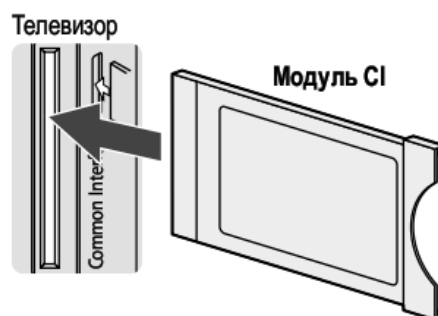

- Если смарт-карта и модуль CI поставляются в комплекте, сначала подключите модуль CI, а затем вставьте в него смарт-карту.
- Функции, которые отображаются на экране, зависят от содержания выбранного модуля CI.
- На рынке могут быть представлены модули CI со встроенными программами, не обеспечивающими полное взаимодействие с этим телевизором. В этом случае обратитесь к поставщику содержимого.
- Для получения дополнительной информации прочтите руководство по эксплуатации модуля CI или обратитесь к поставщику содержимого.

Использование функций меню

1 Отобразите меню.

Пример:

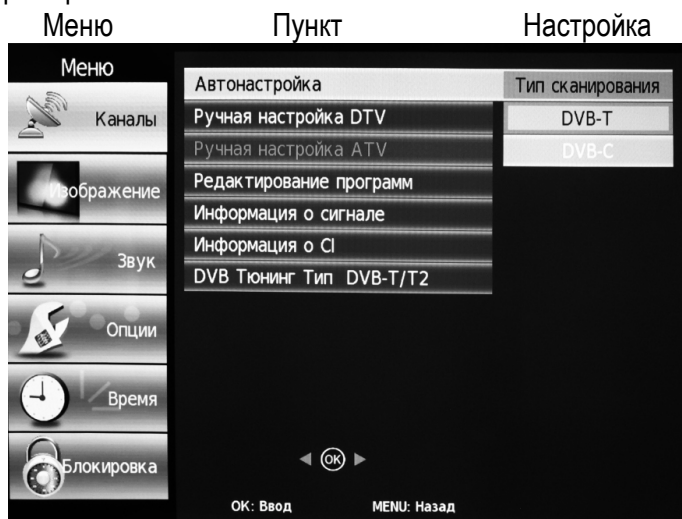

2 Выберите меню.



3 Выберите пункт.



4 Изменение настройки.

Пример:

• Изменение варианта настройки

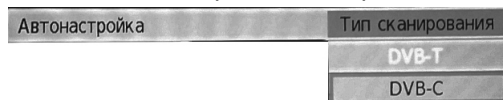

• Регулировка с помощью шкалы яркости

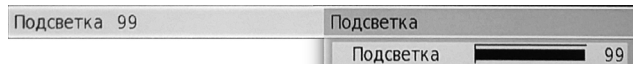

Примечание

Могут быть выбраны только доступные пункты.

Каналы

[Автонастройка]

Автоматическая настройка всех каналов с выбранным типом вещания (DVB-T, DVB-C), принимаемых в данном регионе.

Доступны следующие типы настройки: DTV, ATV, DTV+ATV

Пример:

Настройка каналов	
ATV	: 0 программ(ы)
DTV	: 0 программ(ы)
Радио	: 0 программ(ы)
Данные	: 0 программ(ы)
8 % VHF CH 10	Меню
[Progress Bar]	Выход

Примечание

Если Вам неизвестен тип телевизионного вещания в Вашем регионе, выберите тип «DVB-T». Информацию о типе телевизионного вещания и параметры вещания «DVB-C» выясните у оператора телевизионных сетей Вашего региона.

[Ручная настройка]

■ Аналоговая ручная настройка

Установите источник сигнала ATV. В меню [Каналы] выберите режим [Ручная настройка ATV].

Настройте необходимые параметры:

- 1 Выберите позицию канала.
- 2 Настройте пункт “Система звука”.
- 3 Выберите канал.
- 4 Выберите “Поиск” или “Точная настройка”.

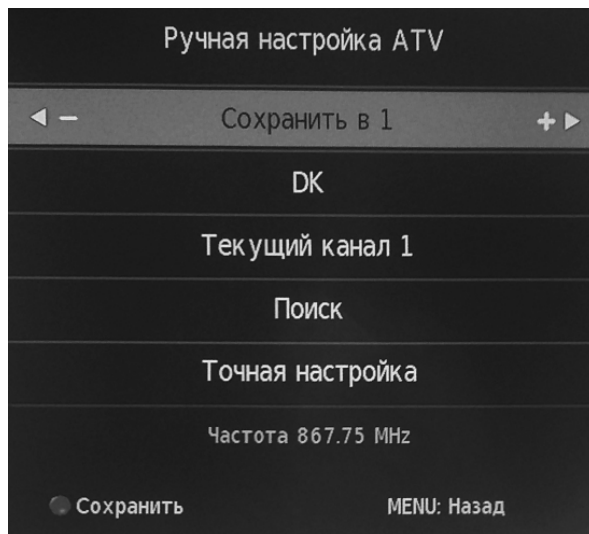

■ Ручная настройка цифрового телевидения

Ручная настройка DVB-T

Установите источник сигнала DTV. В меню [Каналы]:

- 1 Установите режим [DVB Тюнинг Тип DVB-T/T2].
- 2 Выберите режим [Ручная настройка DTV].
- 3 Выберите канал и нажмите ОК для поиска.



Ручная настройка DVB-C

Установите источник сигнала DTV. В меню [Каналы]:

- 1 Установите режим [DVB Тюнинг Тип DVB-C].
- 2 Выберите режим [Ручная настр. DVB-C].
- 3 Введите значение частоты, символьной скорости и

модуляции с помощью цифровых кнопок или стрелок «◀», «▶» ПДУ.

4 Нажмите ОК для поиска.

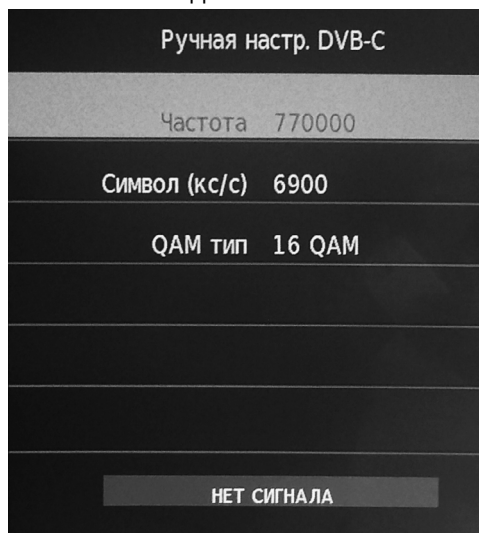

[Программы]

Это меню позволяет:

- осуществлять просмотр программ;
- осуществлять удаление программ;
- располагать телевизионные программы в соответствии с Вашими предпочтениями;
- создать список любимых каналов;
- осуществлять пропуск программ.

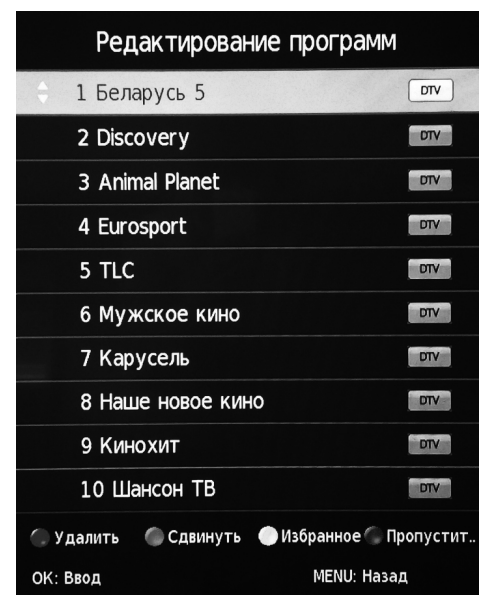

[Информация сигнала]

В меню «Каналы» выберите пункт «Информация сигнала». Данный пункт меню выводит на экран Вашего телевизора основную информацию о сигнале.

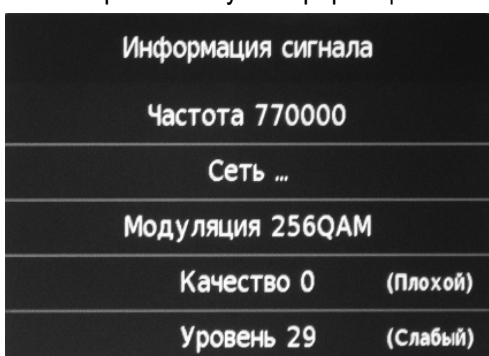

Изображение

[Режим изображения]

Выбор режима изображения: [Динамичный] / [Стандартный] / [Мягкий] / [Пользователь]

[Динамичный]: Повышает контраст и резкость для просмотра в ярко освещенном помещении.

[Стандартный]: Для просмотра в помещении с нормальным освещением.

[Мягкий]: Уменьшает передачу контраста, оттенков чёрного и цветности для просмотра фильмов в затемнённом помещении.

[Пользователь]: Ручная настройка параметров изображения в меню в соответствии с предпочитаемым качеством изображения.

В каждом режиме просмотра можно задать и сохранить следующие настройки: [Контраст], [Яркость], [Насыщенность], [Четкость], [Оттенок].

[Цветовая температура]

Выбор температуры цвета изображения.

[Холодная] / [Средняя] / [Теплая] / [Пользователь]

[Пропорции]

Выбор пропорции изображения: [Авто]/[4:3]/[Полный]/[Фильм]/[Субтитры]/[Режим ПК]

С помощью кнопки «WIDE 16:9» без входа в меню можно выбрать переключением по кольцу формат изображения.

[Шумоподавление]

Позволяет уменьшать нежелательную зашумленность изображения.

[Режим магазин]

В меню «Изображение» переместите курсор на строку «Режим магазин» и выберите один из режимов «Вкл» или «Выкл».

[Подсветка]

Регулирует уровень подсветки в соответствии с Вашими предпочтениями.

[Экран ПК]

Доступен только в режиме VGA

Выберите один из параметров «Гориз. сдвиг», «Верт. сдвиг», «Размер», «Фаза». Установите желаемый уровень параметров изображения.

Если Вы выбрали строку «Автонастройка», то вышеперечисленные параметры устанавливаются автоматически.

Звук

[Режим звука]

Устанавливает предпочитаемый Вами режим звука.

[Стандартный]: Обеспечивает подходящее качество звука для всех типов сцен.

[Музыка]: Обеспечивает качество звука подходящее для прослушивания музыки.

[Кино]: Улучшает качество звука при просмотре видео. В режимах [Стандартный], [Музыка] и [Кино] параметры [Тембр НЧ] и [Тембр ВЧ] недоступны.

[Пользователь]: Позволяет вручную регулировать звук.

■ [Баланс]

Позволяет регулировать баланс звука.

■ [Тембр НЧ]

Регулирует уровень для усиления или минимизации более низкого и глубокого вывода звука.

■ [Тембр ВЧ]

Регулирует уровень для усиления или минимизации более четкого и высокого вывода звука.

[Объемный звук]

Устанавливает следующие параметры объемного звука: [Объемный] / [Выкл] / [SRS TruSurround XT]

[Режим SPDIF]

SPDIF: Стандартный формат передачи аудиофайла.

Выбирает начальные установки для выходного цифрового аудиосигнала из разъёма DIGITAL AUDIO.

[Авто] / [PCM]

[Авто]: Dolby Digital Plus и Dolby Digital выводится как Dolby Digital Bitstream. HE-AAC и MPEG выводятся как PCM.

[PCM]: Цифровой вывод сигнала зафиксирован на PCM. Эта функция доступна в режиме DVB и в видеосодержимом медиа-проигрывателя.

Опции

[Язык меню]

Изменяет язык для экранных индикаций.

[Язык аудио]

Выбирает предпочтительный язык цифрового многоканального вещания (в зависимости от вещательной компании).

[Для слабослышащих]

Включает/выключает режим для слабослышащих.

[Проверка USB диска]

Этот пункт позволяет проверять USB диск на ошибки,

форматировать, задавать максимальный размер записываемого файла, настраивать запись со сдвигом во времени.

[Заводские установки]

Этот пункт позволяет восстановить заводские настройки звука, изображения и т. д.

[Синий экран]

Позволяет включать/выключать синий фон при отсутствии сигнала.

[Обновление ПО]

Позволяет обновлять программное обеспечение Вашего телевизора с USB накопителя.

Время

[Часы]

Установка даты/времени.

[Время выключения]

Выключает Ваш телевизор в указанное время с заданной периодичностью.

[Время включения]

Включает Ваш телевизор в установленное время с заданным источником сигнала.

[Таймер выключения]

Установка времени до автоматического перехода телевизора в режим ожидания.

[Часовой пояс]

Регулировка данных времени на основании GMT.

Блокировка

Позволяет установить блокировку выбранных программ с помощью пароля.

Пароль по умолчанию: 0000.

**ВНИМАНИЕ: ЗАПОМНИТЕ СВОЙ ПАРОЛЬ!
ЕСЛИ ВЫ ЕГО ЗАБЫЛИ, ВАМ ПРИДЕТСЯ
ОБРАТИТЬСЯ В РЕМОНТНОЕ ПРЕДПРИЯТИЕ!**

Функция автоматического режима ожидания

Телевизор автоматически перейдет в режим ожидания в следующих случаях:

- Параметр [Таймер выключения] или [Время выключения] активен в меню [Время].
- В течение некоторого времени отсутствует сигнал.

Не отображайте неподвижные части изображений в течение длительного времени

Иначе неподвижные части изображений оставляют тусклый след на LED экране (“остаточное изображение”).

Это не относится к неисправностям и не покрывается гарантией.

Типичные неподвижные части изображений:

- Номер канала, логотип канала и другие логотипы;
- Неподвижные изображения или видеоизображения, просматриваемые в формате 4:3 или 16:9;
- Видеоигры;
- Изображения, передаваемые с ПК.

Форматы файлов, поддерживаемые медиаплеером

■ Фото

JPEG (.jpg, .jpeg)

- Поддерживаемое разрешение: От 8 × 8 до 30719 × 17279
- Стандарты DCF и EXIF
- Субдискретизация: 4:4:4, 4:2:2, 4:2:0
- Формат Progressive JPEG не поддерживается.

■ Музыка

MP3 (.mp3) / AAC (.m4a)^{*1} / WMA (.wma)^{*1,2} / LPCM (.wav) / FLAC (.flac)

■ Видео

AVI (.avi)^{*2,3} / MKV (.mkv)^{*3} / ASF (.asf, .wmv)^{*1,2} / MP4 (.f4v, .m4v, .mp4) / FLV (.flv) / 3GPP (.3gp, .3g2) / TS (.mts, .m2ts, .tp, .trp, .ts, .tts) / PS (.mod, .mpg, .mpeg, .vob, .vro)

^{*1} Воспроизведение файлов с защитой от копирования невозможно.

^{*2} Форматы WMA Pro и WMA Lossless не поддерживаются.

^{*3} Некоторые функции субтитров или глав могут быть недоступны.

■ Субтитры

MicroDVD, SubRip, TMPlayer (.srt, .sub, .txt)

– Файл видео и файл текста субтитров размещаются в одной папке. Их имена совпадают, за исключением расширений.

– Если в папке содержится несколько файлов субтитров, то они отображаются в следующем порядке: “.srt”, “.sub”, “.txt”.

Соединение HDMI

Этот телевизор оснащен технологией HDMI™. HDMI (мультимедийный интерфейс высокой четкости) является первым в мире полностью цифровым бытовым аудио-видео интерфейсом, совместимым с сигналами несжатого формата.

Интерфейс HDMI позволяет Вам наслаждаться цифровыми изображениями высокой четкости и высококачественным звуком с помощью подсоединения телевизора и оборудования.

■ Применимые функции HDMI

- Входной аудио сигнал:
2-кан. линейная ИКМ (частоты дискретизации - 48 кГц, 44,1 кГц, 32 кГц)
- Входной видео сигнал.

■ Соединение DVI

Если внешнее оборудование имеет только выход DVI, подсоедините разъем HDMI с помощью кабеля с адаптером с DVI на HDMI. Когда используется кабель с адаптером с DVI на HDMI, подсоедините аудио кабель к входному аудио разъему (используйте аудиоразъемы AV).

USB флэш-память

- USB-устройства рекомендуется подключать непосредственно к USB-порту телевизора.
- Некоторые USB-устройства и USB-концентраторы несовместимы с данным телевизором.
- Подключение накопителей через USB-устройство чтения карт памяти не поддерживается.
- Дополнительную информацию об устройствах см. на следующем веб-сайте. (Только английский язык)
<http://panasonic.net/>

■ USB флэш-память (для воспроизведения в медиа-проигрывателе)

- Формат устройства USB флэш-памяти: FAT16, FAT32 или exFAT
- Соответствие устройства флэш-памяти USB: Поддерживает стандарт USB1.1 или USB2.0.
- Не гарантируется, что медиапроигрыватель будет поддерживать устройства USB HDD, отформатированные с помощью ПК.
- Данные, изменённые с помощью ПК, могут не отображаться.
- Не извлекайте устройство, пока телевизор осуществляет доступ к данным. В противном случае возможно повреждение устройства или телевизора.
- Не прикасайтесь к штырям на устройстве.
- Не подвергайте устройство воздействию сильного давления или ударам.
- Вставляйте устройство в правильном направлении. В противном случае возможно повреждение устройства или телевизора.
- Электрические помехи, статическое электричество

или неправильная операция могут повредить данные или устройство.

- Регулярно выполняйте резервное копирование сохраненных данных, чтобы избежать их потери, повреждения или неправильной работы телевизора. Компания Panasonic не несет ответственности ни за какие ухудшения или повреждения записанных данных.

Устранение неисправностей

Перед тем как обращаться за техобслуживанием или помощью, выполните эти простые советы, чтобы разрешить проблему.

При отображении сообщения об ошибке следуйте приведенным в нем указаниям.

Если проблема все еще существует, обратитесь, пожалуйста, за помощью к Вашему местному дилеру Panasonic.

Экран

Красные, синие, зеленые или черные точки на экране.

- Это характерно для жидкокристаллических панелей. Жидкокристаллическая панель изготавливается по очень высокоточной технологии. Время от времени на экране могут появляться несколько неактивных пикселей в виде точки красного, зеленого, синего или черного цвета. Это не влияет на работу телевизора и не означает проблем с качеством.

Хаотичное изображение, зашумленность.

- Установите [Шумоподавление] в меню [Изображения] для уменьшения помех.
- Проверьте расположенные поблизости электрические изделия.

Изображение не отображается.

- В меню [Изображения] проверьте параметры [Режим изображения].
- Убедитесь в том, что телевизор находится в режиме AV. Если телевизор работает в режиме AV, проверьте, что выбранный режим входа соответствует выходу внешнего оборудования.

Расплывчатое или искаженное изображение.

(Нет звука или низкая громкость.)

- Сбросьте установки каналов.

Отображается необычное изображение.

- Отключите вилку шнура питания телевизора от розетки, а затем снова подключите. Если проблема не устраняется, верните все начальные установки в меню [Опции].

Необычное изображение, получаемое от оборудования, подключенного через HDMI.

- Проверьте правильность подсоединения кабеля HDMI.
- Выключите телевизор и оборудование, а затем снова включите их.
- Проверьте входной сигнал с оборудования.
- Используйте оборудование, совместимое с EIA/CEA-861/861D.

Звук

Звук не воспроизводится.

- Проверьте настройку выключения звука и громкость.

Низкий уровень или искажение звука.

- Прием звукового сигнала может ухудшиться.

Общая информация

Телевизор переходит в Режим ожидания.

- Данный телевизор оснащен функцией автоматического перехода электропитания в режим ожидания.

Пульт дистанционного управления не работает или работает с перебоями.

- Замените батарейки.
- Наведите пульт дистанционного управления прямо на приемник сигнала дистанционного управления телевизора (примерно на расстоянии до 7 метров и под углом 30 градусов).
- Расположите телевизор вдали от солнечного света и проверьте, что на приемник сигналов дистанционного управления не воздействуют другие источники яркого света.
- Возможная задержка реакции на команды ПДУ при записи программ на USB-накопитель не является неисправностью.

Части телевизора становятся горячими.

- Даже если повысилась температура передней, верхней и задней панелей, это не вызовет никаких проблем, связанных с производительностью или качеством работы.

Телевизионная панель слегка вибрирует при прикосновении. Может быть слышен стук.

- Панель имеет гибкую конструкцию для предотвращения её повреждения. Это не является неисправностью.

Технические характеристики

Модель №	
TX-32DR300ZZ	TX-43DR300ZZ
Источник питания	
220–240 В переменного тока, 50 Гц	
Расчетное потребление электроэнергии	
45 Вт	62 Вт
Потребление электроэнергии в режиме ожидания	
0,5 Вт	
Экран	
Тип экрана: ЖК-экран (светодиодная подсветка)	
Размер экрана (диагональ)	
81 см	109 см
Разрешение	
1366 (Ш) × 768 (В)	1920 (Ш) × 1080 (В)
Габаритные размеры (Ш × В × Г)	
733 мм × 483 мм × 220 мм (с подставкой)	970 мм × 616 мм × 220 мм (с подставкой)
733 мм × 423 мм × 74 мм (только телевизор)	970 мм × 564 мм × 74 мм (только телевизор)
Масса	
4,6 кг	8,0 кг
Соединительные гнезда	
AV IN	
VIDEO	
RCA штырькового типа × 1, 1,0 В [двойная амплитуда] (75 Ом)	
AUDIO L - R	
RCA штырькового типа × 2, 0,5 В [среднеквадрат.]	
Вход HDMI 1 / 2 / 3	
Разъем типа A	
USB	
Разъемы USB 2.0 ТИПА A 5 В пост. тока, макс. 500 мА	
Слот для карты	
Слот обычного интерфейса (соответствует CI Plus) × 1	
VGA	
Подключение видеосигнала с компьютера	
COAXIAL OUT	
Подключение внешних устройств	
Звук	
Аудиовыход 24 Вт (12 Вт + 12 Вт) наушников М3 (3,5 мм) стерео мини гнездо × 1	

Системы приема / название диапазона

DVB-C

Цифровые кабельные службы (MPEG2 и MPEG4-AVC(H.264))

DVB-T / T2

Цифровые наземные службы (MPEG2 и MPEG4-AVC(H.264))

PAL, SECAM и NTSC (по видеочастоте), DK, L, BG, I, NICAM/A2

Вход антенны

УВЧ / ОВЧ

Условия эксплуатации

Температура от 10 до плюс 35 °С.

Влажность от 20% до 80% (отн. влажность, при отсутствии конденсации)

Срок службы: 7 лет с даты производства

Месяц и год изготовления телевизора указаны на боковой этикетке коробки Вашего изделия, а также зашифрован в серийном номере телевизора.

Серийный номер телевизора состоит из 14 символов и формируется следующим образом:

X X X X X X X X X X X X X X X X
 a b c d e

- a – месяц изготовления
- b – последняя цифра года изготовления
- c – идентификатор модели
- d – номер лота поставки
- e – порядковый пятизначный номер телевизора

Примечание

- Конструкция и технические характеристики могут быть изменены без уведомления. Указанный вес и габаритные размеры являются приблизительными величинами.

Уход

Сначала отсоедините штепсельную вилку от сетевой розетки.

Регулярный уход

- Используя мягкую ткань, осторожно протрите поверхность экрана, корпуса и подставки.
- Регулярно протирайте шнур и штепсельную вилку сухой и мягкой тканью. Влага и пыль могут привести к пожару или поражению электрическим током.

Для сильных загрязнений

Сначала очистите пыль с поверхности. Смочите мягкую ткань водой или разведенным нейтральным моющим средством (1 часть на 100 частей воды). Выжмите ткань и протрите поверхность. Удалите остатки влаги.

Предостережение

- Не используйте жёсткую ткань и не трите поверхность слишком сильно. В противном случае возможно появление царапин на поверхности.
- Не допускайте контакта поверхностей телевизора с водой или моющим средством. Жидкость внутри телевизора может привести к выходу его из строя.
- Не позволяйте поверхностям телевизора контактировать со средствами против насекомых, растворителями и другими агрессивными жидкостями. Это может испортить поверхность или привести к отслоению краски.
- С поверхностью экрана следует обходиться особенно осторожно, поскольку она может быть легко повреждена. Не стучите и не царапайте поверхность ногтями и другими твердыми предметами.
- Не позволяйте поверхности телевизора и подставки контактировать с резиной или ПВХ-содержащими веществами длительное время. Это может испортить поверхность.

Справочная информация

■ Характеристики энергетической эффективности телевизора

Модель	TX - 32DR300ZZ	TX - 43DR300ZZ
Удельная мощность рабочего режима	0,00144735 Вт/см ²	0,00112718 Вт/см ²
Потребляемая мощность в режиме ожидания	0,5 Вт	0,5 Вт
Потребляемая мощность в выключенном состоянии	0 Вт	0 Вт

Информационный центр Panasonic

Для звонков из Москвы и международных звонков:
+7 (495) 662-46-86

Бесплатный звонок по России: 8-800-200-21-00

Инфармацыйны цэнтр Panasonic

Бясплатны званок па тэрыторыі Рэспублікі Беларусь:
8-820-007-1-21-00

Бесплатный звонок в пределах Республики Беларусь:
8-820-007-1-21-00

Інформаційний центр Panasonic

Для дзвінків з-за кордону та дзвінків із Києва:
+380-(44)-490-38-98

Безкоштовні дзвінки зі стаціонарних телефонів в межах України: 0 (800) 309-880

Panasonic ақпараттық орталығы

Қазақстан аумағында жергілікті ұялы байланыс операторлары мен қалалық телефондардан тегін қоңырау шалу: 8-800-0-809-809

Бесплатные звонки с городских и мобильных телефонов местных сотовых операторов в пределах Казахстана:
8-800-0-809-809

Алматы қаласы мен Қырғызстаннан қоңырау шалу үшін:
+7 (727) 330-88-07

Для звонков из Алматы и Кыргызстана: +7 (727) 330-88-07

Информация по обращению с отходами для стран, не входящих в Европейский Союз



Действие этого символа распространяется только на Европейский Союз. Если Вы собираетесь выбросить данный продукт, узнайте в местных органах власти или у дилера, как следует поступать с отходами такого типа.

Panasonic®

Үлгісі №
TX-32DR300ZZ
TX-43DR300ZZ

Пайдалану нұсқаулығы

Жарық диодты СК теледидар



EAC

Қазақша

Теледидарды сатып алғаныңыз үшін Сізге алғыс білдіреміз!

Бұл бұйымды пайдаланудың алдында осы нұсқаулықты мұқият оқып шығыңыз және алдағыда оқып тұру үшін сақтап қойыңыз.

Біздің өнім Сіздің талаптарыңызға сай болып, ұзақ уақыт қызмет көрсетеді деген сенімдеміз.

Көмек алу үшін жергілікті диллерге хабарласыңыз (кепілдеме талонынан қараңыз)



ӨНІМДІ СЕРТИФИКАТТАУ ТУРАЛЫ АҚПАРАТ
Жарық диодты СК теледидар
моделі: Panasonic TX-32DR300ZZ, Panasonic TX-43DR300ZZ

Сертификат:	№ TC RU C-BY.АЛ16.В.14924
Сертификат берілген күні:	01.09.2016
Сертификаттың жарамдылық мерзімі:	31.08.2021

Сертификат ЖШС «Гарант Плюс» өнімді сертификаттау ұйымымен берілген.

Тұрғылықты жері: 121170, Ресей Федерациясы, Мәскеу қ., Кутузов даңғылы, 36 үй, 3 құрылыс.

Қазақша

Белоруссияда жасалған
Panasonic Corporation рұқсаты бойынша жасалған

ДАЙЫНДАУШЫ:

«Горизонт» электрондық және тұрмыстық
техника зауыты» өндірістік біртұтас кәсіпорны,
Беларусь Республикасы, 220014, Минск қ-сы,
С. Ковалевская тұйық көшесі, 62-үй, 16-пәтер.
тел. (+375 17) 226 36 01
факс. (+375 17) 226 36 07
e-mail: zebt@horizont.by

Сатып алушы жаднамасы

Осы бұйымның үлгі нөмірі мен сериялық нөмірін артқы панелінен табуға болады. Теледидар ұрланған немесе жоғалған кезде оны іздеуді жеңілдету үшін, сондай-ақ кепілдік бойынша техникалық қызмет көрсету үшін осы сериялық нөмірді төменде белгіленге жерге жазып қою керек және осы түбіртектегі төлем туралы түбіртекпен бірге теледидардың сатып алынғаны растайтын құжаттар ретінде сақтап қою қажет.

Үлгі нөмірі _____

Сериялық нөмірі _____

Мазмұны

Кіріспе	3
Сақтық шаралары.....	4
Теледидарды орнату.....	6
Теледидарды жалғау	7
Бастапқы теңшелім	8
Теледидарды пайдалану.....	9
Сыртқы кірістен қарау.....	10
Медиаойнатқышты пайдалану.....	10
Әдеттегі интерфейсті қолдану.....	11
Мәзір атқарымдарын қолдану.....	12
Қосымша ақпарат.....	15
Ақауларды жою.....	16
Техникалық сипаттамалары.....	17
Күтім көрсету.....	18
Анықтамалық ақпарат.....	18

Кіріспе

Бұл нұсқаулықта келтірілген суреттер түсінік беру мақсатында ғана қолданылады. Бұл нұсқаулықта басқа суреттер болмаса, TX-32DR300ZZ кескіні көрсетіледі. Кейбір иллюстрацияларда тұжырымдамалық суреттер көрсетілген, олар шынайы бұйымдардан ерекшеленуі мүмкін. Иллюстрациялар үлгі мен елге байланысты өзгешеленуі мүмкін.

DVB, сондай-ақ DVB шамдары - DVB Project маркалары болып табылады.

Компанияларға немесе өнімдердің сауда таңбаларына арнайы сілтемелер болмағанда да, бұл сауда таңбалары толығымен танылады.

Бұл өнім AVC патенттік жиынтығына сәйкес тұтынушының жеке және коммерциялық емес қолданар мақсатында тұтынушымен жеке коммерциялық іс жүзінде кодталған не/ немесе AVC бейне жазбаларына рұқсат етілген провайдерлерден алынған ақпаратты AVC стандартына сәйкес бейне жазбаны кодтау («AVC видео») және/немесе (ii) AVC видео жазбасын декодалау. Басқа мақсатта, жанама немесе тік, қолдануға рұқсат етілмейді. Қосымша ақпаратты алу үшін MPEG LA, LLC компаниясына хабарласыңыз. <http://www.mpegla.com> қараңыз.

Ranasonic компаниясы басқа өндірушілердің перифериялық құрылғыларының жұмыс істеуі мен қызметіне кепілдеме бермейді және басқа өндірушілердің осындай перифериялық құрылғыларының жұмыс істеуі мен қызметінің нәтижесінде пайда болған зақымдаулары үшін кез келген жауапкершіліктен бас тартады.

|| Қорғау тобы

Осы өнім тұрмыс жағдайда ТВ- бағдарламаны көруге арналған.



Бұл таңба, бұйымның ауыспалы тоқ кернеуінің астында жұмыс істейтінін білдіреді.

DVB атқарымына қатысты ескертпе

- Осы теледидар DVB-T / T2 (MPEG2 мен MPEG4-AVC(H.264)) цифрлық жер үсті қызметтерінің және DVB-C (MPEG2 мен MPEG4-AVC(H.264)) цифрлық кабель қызметтерінің стандарттарына сәйкес әзірленді. Өз өңіріңізде DVB-T/T2 қызметтеріне қол жеткізу мәселелері бойынша өзіңіздің жергілікті дилеріңізбен кеңесіңіз. Осы теледидардан DVB-C қызметтеріне қол жеткізу мәселесі бойынша кабельдік телевизия қызметтерінің жеткізушіңізбен кеңесіңіз.
- Егер сигнал DVB-T/T2 немесе DVB-C стандарттарына сай болмаса, теледидар дұрыс жұмыс жасамауы мүмкін.
- Елге, аймаққа, хабар таратушыға және қызмет жеткізушіге байланысты кейбір функциялар қол жетімсіз болуы мүмкін.
- Бұл теледидармен кейбір CIмодульдері тиісті түрде жұмыс істей бермейді. CI модулінің жұмысына қатысты мәселелер бойынша өзіңіздің қызмет жеткізушіңізбен кеңесіңіз.
- Бұл теледидар, қызмет жеткізуші тарабынан бекітілмеген CI модулімен тиісті түрде жұмыс істемеуі мүмкін.
- Қызмет жеткізушіге байланысты, қосымша ақы алынуы мүмкін.
- Іске қосылуы болашақта жоспарланған қызметтермен үйлесімділігіне кепілдік берілмейді.

Ескерту

Егер басқа құжаттарда өзге нәрсе көрсетілмесе, төмендегі ережелерді сақтаныңыз.

- 1 Ажыратылатын немесе ажыратылмайтын бөліктерді қоспағанда, бұйымды қатты және жалпақ жерге қойыңыз.
- 2 Жабық және құрғақ жерде сақтаңыз.
- 3 Тек тік күйінде тасымалдаңыз. Тасымалдау кезінде лақтыру, аса дірілдеу және басқа заттарға ұрылу болмасын.
- 4 Ұлттық және/немесе жергілікті заңнамаға сәйкес кәдеге жаратыңыз.

Пайдалану ережелері мен шарттары өндірушімен орнатылмаған және мемлекеттегі тауарды пайдаланудың ұлттық және/ немесе жергілікті заңдарына сәйкес болуы тиіс.

Сақтық шаралары

Электр тоғының соғуы, өрт, зақым немесе жарақат қаупінің алдын алу үшін келесі сақтану ережелерін қадағалаңыз:

■ Желілік сым және штепсельдік айырым

Назар аударыңыз

Теледидарыңыз оғаш жұмыс жасап жатқан жағдайда дереу штепсельдік айырымды суырып тастаңыз.

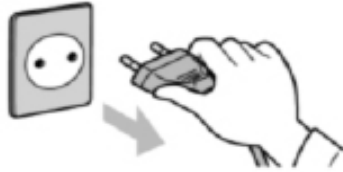

- Бұл теледидарды ауыспалы токтың электр қуаты желісіне қосу керек 220–240 В, 50 Гц ~
- Штепсельдік айырымды желілік розеткаға толығымен кіргізіңіз.
- Қорек көзі сымы розеткаға оңай тығылатынын қадағалаңыз.

• Теледидарды тазартуға дейін штепсель ашасын электр қуаты желісінен ажыратыңыз.

• Штепсельдік айырымды су қолыңызбен ұстамаңыз.

• Электр шнурын зақымдап алмаңыз.

• Желілік сымға ауыр заттарды қоймаңыз.

• Желілік сымды жоғары температура қайнар көзінің жанына қоймаңыз.

• Қуат сымынан тартқыламаңыз.

Қуат сымын ажыратқанда, штепсель ашасының тұрқысынан ұстаңыз.

• Теледидарды, желілік розеткаға жалғанып тұрған қуат сымымен бірге көшірмеңіз.

• Қуат сымын ширатпаңыз, оны қатты бүкпеңіз және кермеңіз.

• Бүлінген қуат сымын немесе желілік розетканы пайдаланбаңыз.

• Теледидар қуат сымын басып кетпеуін байқап тұрыңыз.

• Осы теледидармен бірге жеткізілетін қуат сымын ғана пайдаланыңыз.

■ Абайлық танытыңыз

Назар аударыңыз

• Теледидардың бетін өзбетіңізше ашып және турлендірулер жасауға болмайды, себебі жоғары қысымдағы құрылғының ішкі бөлшектерімен қатынас кезінде электр тоғынан зардап шегуіңіз мүмкін.

• Теледидарды жаңбыр мен аса ылғалдылықтан сақтаңыз.

Теледидар үстіне суы бар ыдыстарды, мысалы ваза коюға болмайды. Теледидарды тамшылаған немесе ағатын судың астына қоймаңыз.

• Желдету саңылаулары арқылы теледидарға бөгде заттардың кіріп кетуіне мүмкіндік бермеңіз.



• Бөгде өндірушілердің түпқоймасын немесе бекіту жабдығын пайдаланбаңыз. Қабырғаға бекіту үшін ұсынылған тіреуіштерді пайдалана отырып, теңшеу немесе орнату үшін міндетті түрде Panasonic жергілікті дилеріне жүгініңіз.

• Бейнебет панелін қатты сыртқы ықпалға немесе соққыға ұшыратпаңыз.

• Теледидарды еңіс немесе тұрақсыз жерге қоймаңыз, сондай-ақ теледидардың шеті салбырап тұрмағанына көз жеткізіңіз.



Назар аударыңыз

Теледидарды тұрақсыз жерге қоймаңыз. Теледидар құлауы мүмкін, бұл жағдай ауыр зақымдарға немесе өлімге алып келуі мүмкін. Жарақат алмау мақсатында, ең алдымен балалар жарақат алмауы үшін, келесі қарапайым сақтық шараларын ұстанаңыз.

• Теледидардың өндірушілері шкафтарды немесе тұрынтақтарды қолдануға ұсыныс береді.

• Теледидарды мықты түрде ұстап тұратын жиһазды ғана пайдаланыңыз.

• Теледидар, орнатылған жиһаздың шетерінен шығып тұрмағанына көз жеткізіңіз.

• Жиһаз бен теледидарды үйлесімді жерге сенімді түрде бекітпейінше, теледидарды жиһазға (мысалы, қабырға немесе кітап шкафы) орнатпаңыз.

• Теледидарды тапал тіреуге орнатқанда, оның астына мата материалдарын және басқа да материалдарды салмаңыз.

• Балаларды телевизорға немесе басқару пультіне қол жеткізу мақсатымен жиһазға өрмелеп шығудың қауіпті салдары туралы хабардар етіңіз.

Егер сіздің теледарыңыздың орны басқа жерге ауыстырылған болса, жоғарыда көрсетілген сақтық

• Теледидарды тікелей күн сәулелерінің және басқа да жылу көздерінің әсеріне ұшыратпаңыз.



Өрт таралуының алдын алу үшін шамдарды немесе басқа ашық от көздерін әрқашан теледидардан аулақ ұстаңыз



■ Қауіпті бөлшектер/ұсақ заттары

Назар аударыңыз

- Бұл бұйым, балалар абайсызда деммен жұтып қоя алатын немесе ішкері жұтып қоя алатын ықтимал қауіпті бөлшектерді, мысалы пластик пакеттерін өз ішіне алады. Бөлшектер кішкентай балалардан алшақ жерде сақталуы тиіс.

■ Түпқойма

Назар аударыңыз

- Түпқойманы бөлшектемеңіз және түрлендірмеңіз.

Алдын ала сақтандыру

- Осы теледидармен бірге жеткізілетін түпқойманы ғана қолданыңыз.
- Түпқойма қисық болса немесе физикалық тұрғыдан бүлінсе, оны қолданбаңыз. Бұндай жағдай орын алса, жақын жердегі Panasonic дилеріне дереу жүгініңіз.
- Орнату барысында барлық бұрамалардың мықтап бекітілгеніне көз жеткізіңіз.
- Теледидарды түпқоймаға орнатқан кезде соққыға жықпаңыз.
- Балалардың түпқоймаға сүйенуіне рұқсат бермеңіз.
- Теледидарды түпқойманың үстіне орнату және оны түпқоймадан алу жұмысы кемінде екі адамның күшімен орындалуы тиіс.
- Теледидарды орнату және оны түпқоймадан түсіру көрсетілген нұсқаулықты сақтаумен орындалуы тиіс.

■ Желдету

Алдын ала сақтандыру

Теледидар айналасында жылудың артығын бұруға арналған кеңістік (ең азы 10 см) болуы тиіс; керісінше жағдайда кейбір электрондық құрамдастар тез арада істен шығуы мүмкін.

Ең аз қашықтығы (см)



- Желдету саңылауларын газеттер, ақжаймалар және перделер сияқты заттармен жаба отырып.



- Желдетуге кедергі келтірмеңіз. Түпқойманың қолданылуы немесе қолданылмауына қарамастан, теледидардың төменгі бөлігіндегі булықтардың бұғатталмағандығын және тиісті желдету үшін жеткілікті еркін кеңістіктің бар болуын әрдайым тексеріп тұрыңыз.

■ Теледидарды басқа жерге көшіру

Алдын ала сақтандыру

Теледидарды басқа жерге көшіру үшін барлық кабельдерді ажыратыңыз.

- Теледидарды басқа жерге көшіру үшін кемінде екі адам керек.

■ Ұзақ уақыт бойы пайдаланғанда

Алдын ала сақтандыру

Бұл теледидар, штепсель ашасына әрекеттегі желілік розеткаға жалғанып тұрғанша, электр энергиясының біраз мөлшерін тіпті сөндірулі күйде де тұтына беретін болады.

- Теледидар ұзақ уақыт бойы пайдаланбайтын болса, штепсель ашасын қабырға розеткасынан ажыратыңыз.

■ Шамадан тыс дыбыс деңгейі

Алдын ала сақтандыру

- Құлаққаптың дыбысын тым қатты шығармаңыз. Бұл, есту қабілетінің қайтымсыз түрде зақымдалуына себеп болуы мүмкін.
- Құлақта дірілден шуыл туындаған жағдайда дыбысты азайтыңыз немесе құлаққап қолдануды уақытша тоқтатыңыз.



■ Алшақтан басқару пультінің батареялары

Алдын ала сақтандыру

- Дұрыс орнатпау, батареялардан электролиттің ағып кетуіне, тоттануға және жарылуға себеп болуы мүмкін.
- Дәл сондай, бірдей батареялармен ғана алмастырыңыз.
- Ескі және жаңа батареяларды бірге қолданбаңыз.
- Түрлі типті батареяларды қолданбаңыз (мысалы, сілтілі және марганец батареялары).
- Аккумуляторлық никель-кадмий батареяларын қолданбаңыз (Ni-Cd және т.б.).
- Батареяларды өртемеңіз және бұзбаңыз.
- Батареялардың шамадан тыс қызуына жол бермеңіз, мысалы, күн сәулесімен, отпен және т.б.
- Батареяларды дұрыс кәдеге жаратыңыз.
- Құрылғы ұзақ уақыт бойы пайдаланылмайтын болса, электролиттің ағып кетуін, тоттануды және жарылу қаупін болдырмас үшін батареяларды алып шығарыңыз.

Теледидарды орнату

Қосалқы керек-жарақтар

Керек-жарақтар бөлек орналастырылуы мүмкін. Оларды кездейсоқ лақтырып қоймауыңызды байқап тұрыңыз.

Пайдалану нұсқаулығы

Алшақтан басқару пульті

(7-бет)



AAA (R03) түріндегі батареялар × 2 дана

(4-бет)



Қуат сымы

(5-бет)



Түпқойма

(4-бет)

• Құрастыру бұрамалары

(M5 × 20 мм) × 4 дана (TX-43DR300ZZ үлгісі үшін)

(M4 × 18 мм) × 4 дана (TX-32DR300ZZ үлгісі үшін)

• Таяныш



Түпқойманы бекіту

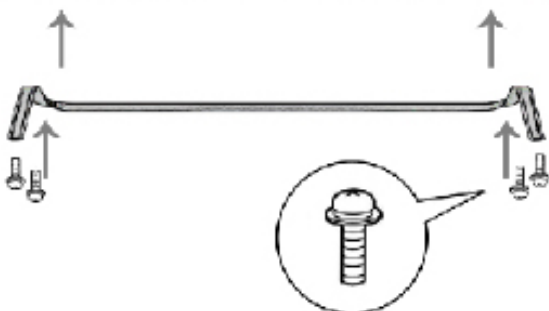
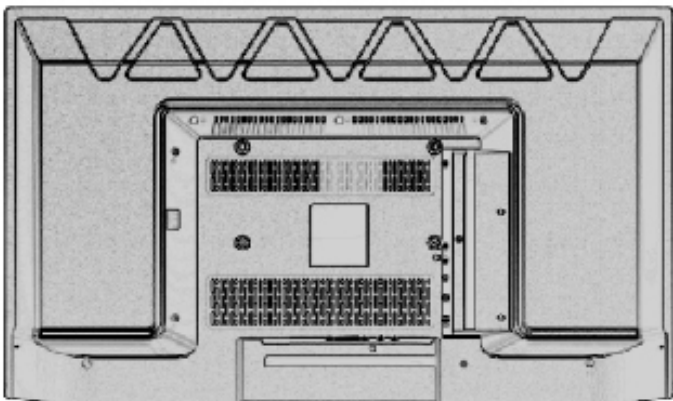

Түпқойманы теледидардан ажырату

Қабырға тіреуішін пайдаланғанда немесе теледидарды қайтадан қаптағанда түпқойманы төменде көрсетілген тәсілмен ажыратыңыз.

1 Теледидарды көбікті пласт төсенішіне немесе үстелдегі тығыз жұмсақ матаға орналастырыңыз.

2 Теледидардан құрастыру бұрамаларын алып шығарыңыз.

3 Түпқойманы теледидардан ажыратыңыз.

4 Таяныштан құрастыру бұрамаларын алып шығарыңыз.

Алшақтан басқару пультінің батареяларын орнату

Қапқақты көрсетілген бағытта жылжытыңыз.

Полярлықтың дұрыс болуына (+ немесе -) назар аударыңыз.

Өндіруші Panasonic батареяларын пайдалануға ұсыныс береді.



Теледидарды қабырға бетіне орнату (қосымша түрде)

Ұсынылған қабырғаға ілінетін кронштейнді сатып алу үшін Panasonic жергілікті дилеріне жүгініңіз.

Теледидардың артқы панелі

(бүйірлік көрінісі)

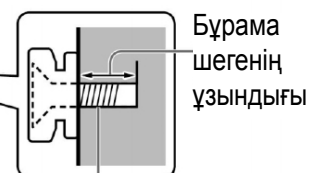
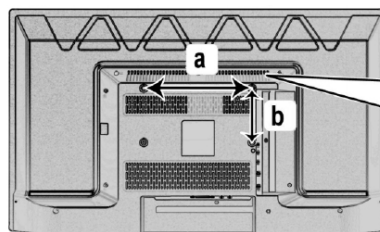

Теледидарды қабырғалық тіреуішке (бірге жеткізілмейді) бекітуге арналған бұрама шеге

■ Қабырғалық тіреуішті бекітуге арналған тесіктер

TX-32DR300ZZ үлгісі үшін a: 200 мм, b: 100 мм

Бұранда тереңдігі: min 7 max 8 мм.

TX-43DR300ZZ үлгісі үшін a: 200 мм, b: 300 мм

Бұранда тереңдігі: min 10 max 11 мм.

Назар аударыңыз

• Қабырға кронштейні сияқты қосымша керек-жарақтар қолданылған кезде өндірушінің орнату және пайдалану нұсқауларын үнемі оқыңыз және оларды қадағалаңыз.

• Құрылғыны әдетте жоғары температурадағы қызу шығаратын төбе шамдарының (фара немесе галоген шамдары) тікелей астына орнатпаңыз. Бұл пластик бөлшектерді бұзуы немесе зақымдауы тиіс.

• Қабырға кронштейнін орнату кезінде қабырға кронштейнінің металл қабырға бұрандасына электр жерге қосылмағанын тексеріңіз. Қабырға кронштейнін орнату алдында қабырғада электр кабельдері, құбырлар т.б. жоқтығын үнемі тексеріп отырыңыз.

• Жарақаттану және құлаудың алдын алу үшін теледидарды ұзақ уақыт бойы пайдаланбайтын болсаңыз, оны тұғырдан шешіп алыңыз.

Теледидарды жалғау

- Кез келген RF/AV кабельдерін жалғаудың немесе ажыратудың алдында, теледидар желілік розетикадан/электр қуаты желісінен ажыратылғанына көз жеткізіңіз.
- Сыртқы жабдықтар және кабельдер иллюстрация мақсаттары үшін ғана көрсетілген және осы теледидармен бірге жеткізілмейді.
- Қосқан кезде ағытпалар мен кабельдік ашалардың дұрыс түрін қолданып жатқаныңызға көз жеткізіңіз.
- Толығымен монтаждалған SCART немесе HDMI кабелін пайдаланыңыз.
- Теледидар электрондық жабдықтан (бейнежабдықтан және т.б.) немесе инфрақызыл қадағамен қамтылған жабдықтан барынша алшақ болуын байқап отырыңыз. Әйтпесе сурет/дыбыс бұрмалануы немесе басқа жабдықтың жұмысында ақаулар пайда болуы мүмкін.
- Сонымен қатар, жалғанатын жабдықты қолдану бойынша нұсқаулықты оқып шығыңыз.

Жалғағыштар

Теледидардың артқы панелі

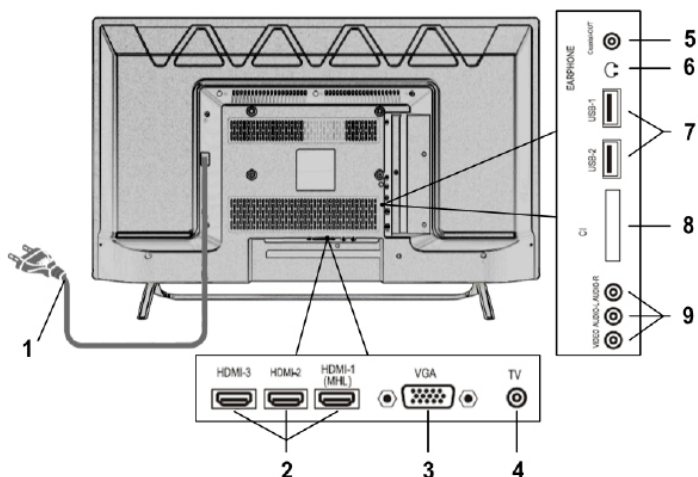

- 1 Қуат сымы;
- 2 HDMI -1(MHL), HDMI-2, HDMI-3 жалғағыш - сыртқы құрылғыдан бір уақыттағы қысылмаған видео бейнені және дыбыстық сигналды тарату мен MHL технологиясы бойынша мобильді құрылғыралды қосатын сандық интерфейс;
- 3 VGA типіндегі видео дыбысты компьютерден қосатын жалғағыш;
- 4 Антенаны қосатын ұяшық;
- 5 Сыртқы құрылғыны қосатын Coaxial- Out жалғағышы;
- 6 Құлақшынды қосатын ұяшық;
- 7 Флэш жады бар сыртқы құралдарын қосатын USB1 мен USB2 жалғағышы;
- 8 Карта қабылдағышы бар модульді қосатын CI жалғағышы;
- 9 RCA типіндегі жалғағыш: Audio-L (ақ) L арнасының кіріс дыбысын қосу үшін, Audio- R (қызыл) R арнасының кіріс дыбысын қосу үшін, Video (сары) видео дыбысты қосу үшін.

Қосылыстар

Антенна және ток желісі кабелі

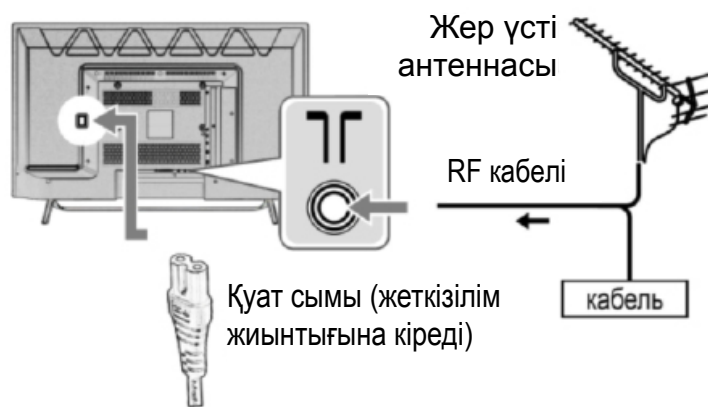

- TX-32DR300ZZ үлгісі, алынбайтын қуат сымымен жиынтықталады.

Штепсельдік айырды розеткаға мықтылап тығыңыз



- Қуат сымын ажыратқан кезде, штепсель ашасынан желілік розеткадан міндетті түрде ажыратыңыз.

- Антенна дұрыс емес жерде орнатылса, бөгеуілдер болуы мүмкін.

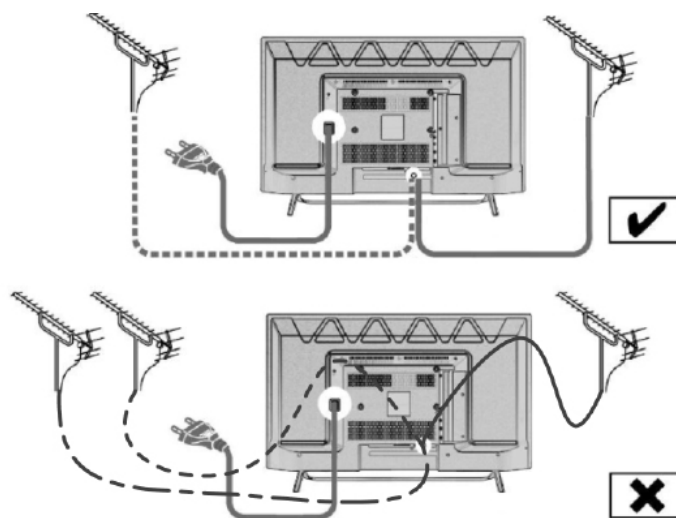

AV / Ойын тұғырнамасы

■ HDMI жалғағышын пайдалану

Теледидар

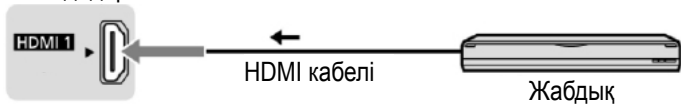

• HDMI 2 және HDMI 3 ағытпасы арқылы осындай қосылымды орындауға болады.

■ AV IN ағытпаларын қолдану



Құлаққап

Теледидар

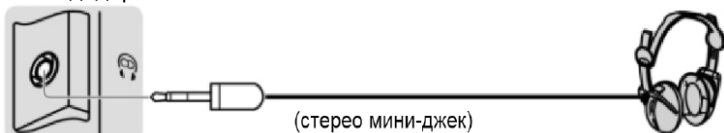

Дауыс зорайтқыш жүйесі

Теледидар

Дауыс зорайтқыштар жүйесімен қамтылған күшейткіш

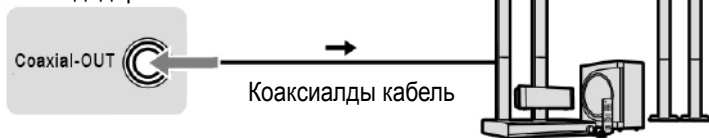

• Күшейткішті жалғау үшін Coaxial Out ұяшығын пайдаланыңыз.

Бастапқы теңшелім

Теледидарды бірінші рет қосқан кезде теледидарды баптауға арналған қадамдар кезегі шығады

• Орнату жұмысы өзіңіздің жергілікті дилеріңіз тарабынан атқарылған болса, осы тармақтардың әрекеттері қажет емес.

1 Ашаны розеткаға салыңыз және теледидарды қосыңыз.

Экранда сурет бірнеше секундтан кейін пайда болады.

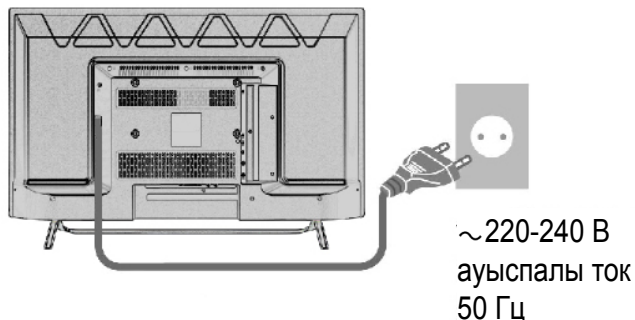

2 Мәзір тілін таңдаңыз

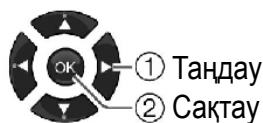
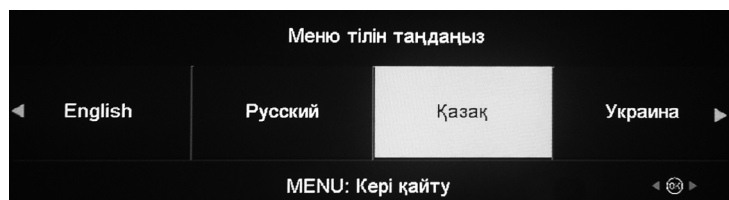

3 [Үй] таңдау.

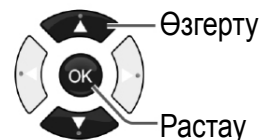
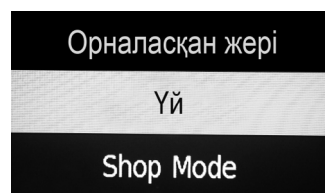

• Қарау шарттары [Shop Mode] дүкеннің жаймасәрелеріне арналған.

• Қарау шарттарын өзгерту үшін өз теледидарыңыздың [Сурет] мәзірін пайдаланыңыз.

4 Баптайтын теледидарлық дыбыс режимін таңдап, теледидардың экранындағы ескерулерде жүгініңіз. Теледидарды теңшеп болғаннан кейін, ол қарауға дайын болады.

Ескертпе

• Теңшелім сәтсіз аяқталса, RF кабелінің қосылымын тексеріңіз, содан соң экрандық көмексөздің нұсқауларын орындаңыз.

Теледидарды іске қосу

Қашықтықтан басқару пультін қолдану

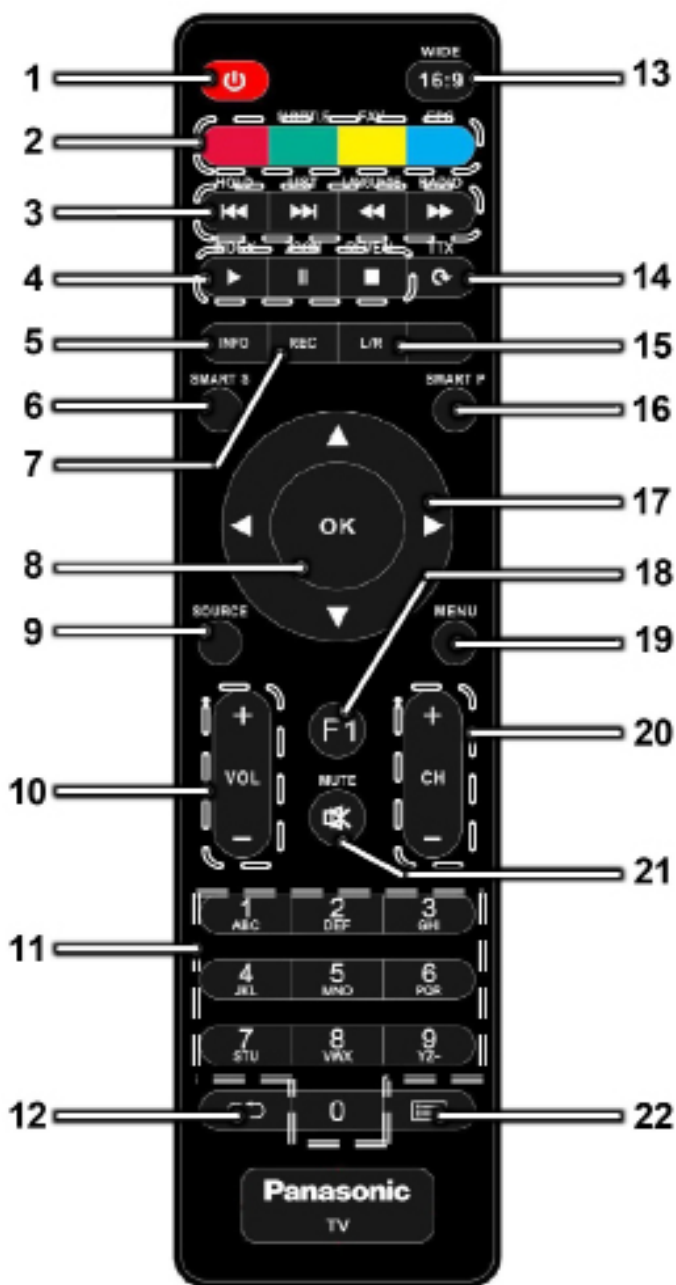

- 1 **POWER**. Күту режимінде қосу/ өшіру.
- 2 **Қызыл**. Телемәтін режимінде парақша нөмірін ұлғайту.
SUBTITLE (жасыл). Субтитрлерді қосу/сөндіру. Телемәтін режимінде парақша нөмірін азайту.
FAV (сары). «ATV», «DTV» режимдері- басым арна мәзірі. Сәйкес түс мәртебесі тармағындағы телемәтін режимінде парақшаны таңдау.
EPG(көк). «DTV» режимінде- электрондық гидті қосу/ өшіру.
- 3 **HOLD «II◀◀»**. Телемәтін режимінде парақша/парақша астын ұстап тұру. «USB» режимінде алдыңғы тректі / тарауды қосу.
LIST «▶▶II». Мәтіндік режимде - «Тізім» режимін шолыңыз. «USB» режимінде келесі тректі / тарауды қосу.
LANGUAGE «◀◀». Мәзір тілін таңдау. Телемәтін

режимінде- телемәтін мен теледидарлық бағдарламаны аралас көрсету. «USB» режимінде - жылдам артқа көрсету.

RADIO «▶▶». Радио арналарының тізімін өтіңіз. «USB» режимінде жылдам алдыға жүргізу.

- 4 **INDEX «▶▶»** Телемәтін режимінде индексті парақшаны шақыру. «DTV» режимінде -бағдарламаны уақыт жылжыту арқылы көру. «USB» режимі- жаңғыртуды қосу.

ZOOM «II». Телемәтін режимінде - парақша мөлшерін өзгерту. «DTV» режимінде - көрсету уақытын жылжыту режиміне кіру, ал «USB»режимінде- кідіру.

REVEAL «■» Телемәтін режимінде - парақша мөлшерін өзгерту. «DTV» режимінде - көрсету уақытын жылжыту режиміне кіру, ал «USB»режимінде- кідіру.

- 5 **INFO**. Жүйелік ақпаратты көрсету.
- 6 **SMART S**. Дыбыс режимдерінің шеңбері бойынша ауыстырып қосу.
- 7 **REC**. «DTV» режимінде – флеш-картаға жазу.
- 8 **OK**. Мәзірдегі таңдауды растау.
- 9 **SOURCE**. Дабыл көзін таңдау.
- 10 **VOL+ / VOL-** Дыбыс деңгейін төмендету/ ұлғайту. .
- 11 **0-9**. Бағдарламаны тура теру арқылы таңдау. Телемәтін режимі- парақша мен ішкі парақшаны таңдау.
- 12 **○** Алдыңғы арна.
- 13 **WIDE 16:9**. Бейне форматын таңдау.
- 14 **«TTX C»**Телемәтін режимін қосу/ өшіру. «USB» режимі- бейнені айналдыру.
- 15 **L/R**. Дыбыс режимін таңдау.
- 16 **SMART P**. Режимдер сақинасы арқылы қосу..
- 17 **«◀▶»** «Мәзір» режимінде - Реттелмелі параметрлерді ұлғайту/ азайту(немесе қосу).
«▲▼» «Мәзір» режимінде - курсорды төмен / жоғары жылжытады. Мәтін режимінде - алдыңғы / келесі бет нөмірін таңдайды.
- 18 **F1**. «Стоп- кадр» функциясын қосу/ өшіру.
- 19 **MENU**. Мәзірді өшіру / қосу.
- 20 **CH+ / CH-** Төмендету / ұлғаю жағына бағдарламалар нөмірін ауыстыру.
- 21 **MUTE** **🔇**. Дыбысты қосу/сөндіру.
- 22 **☰** Арналар тізімін қосу/сөндіру.

Пайдаланушы нұсқаулығы туралы

Теледидарды алшақтан басқару пультінің көмегімен пайдаланған кезде, талап етілетін операцияны орындау үшін экранның төменгі жағында көрсетілетін пайдалану нұсқауларын орындаңыз.

Келесі операцияларды орындаған кезде пайдалану нұсқаулығымен салыстырып анықтаңыз:

- Параметрлерді өзгерту
- Таңдауларды растайды режимді таңдау,



- Алдыңғы мәзірге оралу үшін



Теледидарды басқару құралдарын қолдану

TX-43DR300ZZ үлгісі

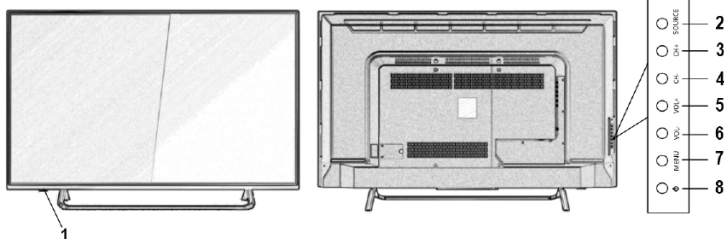

TX-32DR300ZZ үлгісі

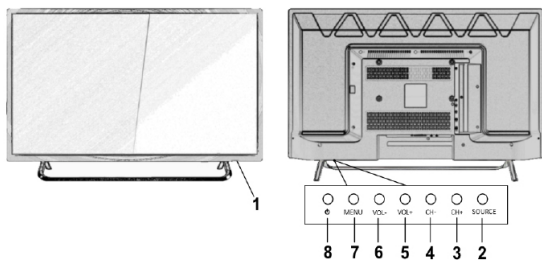

- 1 Фотоқабылдағыш және теледидар күйінің индикаторы: жарықдиодтың көк көмескі жарығы - кезекші режимі, көмескі жарықтың болмауы - жұмыс режимі;
- 2 Дабыл көзін таңдау батырмасы;
- 3 Бағдарламалардың нөмірлерін ұлғайту (+) жағына ауыстырып қосу түймелері; мәзір меңзерін жоғары (+) ауыстырып қосу түймелері;
- 4 Бағдарламалардың нөмірлерін азайту (-) жағына ауыстырып қосу түймелері; мәзір меңзерін төмен (-) ауыстырып қосу түймелері;
- 5 Дыбыс деңгейін ұлғайту (+) жағына реттеу түймесі;
- 6 Дыбыс деңгейін азайту (-) жағына реттеу түймесі;
- 7 Теледидардың теңшелімдері мәзірін қосу/сөндіру түймесі;
- 8 Кезекші режимін қосу/сөндіру түймешігі.

Сыртқы кірістен қарау

- 1 Сыртқы жабдықты қосыңыз.
- 2 [Сигнал көзі] мәзірін көрсетіңіз, содан соң қосылған жабдықтың кірісін таңдаңыз.

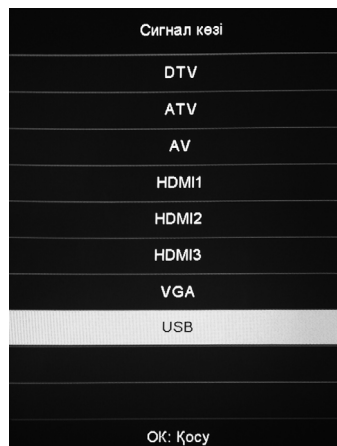

Ескертпе

- Сыртқы жабдық пішімді реттеу атқарымына ие болса, оны "16:9" пішіміне орнатыңыз.

Медиаойнатқышты пайдалану

Медиа-ойнатқыш, USB флэш-жады құрылғысына жазылған суретті, мәтінді, бейнені қарауға немесе өлеңді тыңдауға мүмкіндік береді.

- Бұл теледидарда сурет дұрыс көрсетілмеуі мүмкін және қолданылатын камераларға байланысты болады.
- USB флэш-жады құрылғысында көптеген файлдар мен бумалар болғанда, оларды көрсету үшін біраз уақыт қажет болуы мүмкін.
- Ішінара бүлінген файлдар кішірейтілген ажыратымдылықпен көрсетілуі мүмкін.
- Бумалар мен файлдардың атаулары қолданылатын цифрлық камераға байланысты ерекшеленуі мүмкін.

USB флэш-жады құрылғысын орнату/алып шығару

Тіке және толығымен енгізіңіз немесе алып тастаңыз.

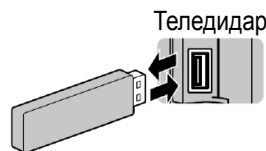

- Құрылғыларды бір уақытта екі USB ағытпаға қосуға болады.

Медиплеерді іске қосу

- 1 Теледидарға USB флэш жадын қосыңыз.
- 2 «SOURCE» батырмасын басыңыз, экранда теледидардың сигнал көзі пайда болады. «USB» режимін таңдаңыз және «OK» түймешігін басыңыз.
- 3 Экранда мәзір пайда болады. Курсорды «ФОТО», «АУДИО», «ВИДЕО», «МӘТІНТ» пиктограммасы арқылы жылжытып, сыртқы USB құрылғылардан бейне көруге, музыка таңдауға, фотолар мен мәтіндік файлдарды көруге болады.

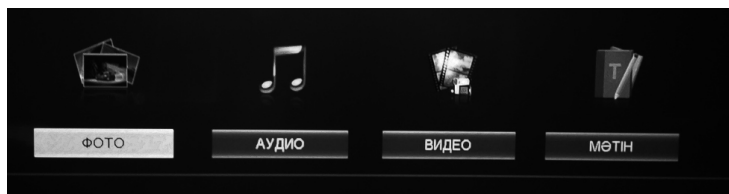

4 Батырмалары «◀», «▶», арқылы керек пиктограмманы таңдап, «OK» батырмасын басыңыз. Дискте керек бөлімшені таңдап, «OK» батырмасын таңдаңыз.

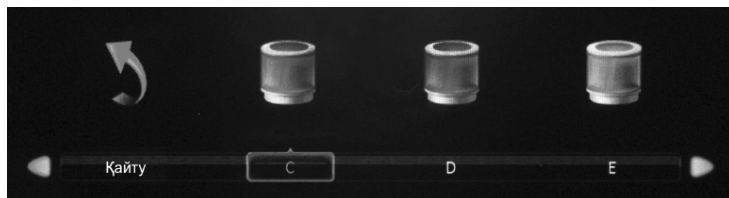

Фотосурет режимі

«ФОТО» белгішесін басқаннан кейін, файлды таңдаңыз, «INDEX ▶» басқышын басыңыз.

Экранның төменгі жағындағы мәзірді қосу/ өшіру үшін ойналып жатқан кезде «INFO» батырмасын басыңыз.

«◀», «▶» және «OK» батырмаларын баса отырып, Сіз мүмкіндік аласыз:

- слайдшоу режимінде бейнелерді көруге;
- суретті өңдеуге;
- сол / оң жақ суретті айналдыру айналдыруға;
- кадрлау;
- Көріп отыру режимінде «ТТХ» батырмасын баса отырып бейнені бұра аласыздар. Әрбір басқаныңыз бейнені 90 - ға бұрады.

БЕЙНЕ режимі

«ВИДЕО» пиктограммасын таңдап, керек файлды таңдаңыз және «INDEX ▶» батырмасын басыңыз. Бейне ойнай бастайды.

Экранның төменгі жағындағы мәзірді қосу/ өшіру үшін ойналып жатқан кезде «INFO» батырмасын басыңыз.

«◀», «▶» және «OK» батырмаларын баса отырып, Сіз мүмкіндік аласыз:

- Бейнені оңға, солға айналдырады; келесі/ алдыңғы видеоға көшеді;
- Ойнатуды тоқтатады;
- Бейнені ретімен ойнатуды орнатады, бір бейнені қайталайды, бейне бөлімін қайталайды;
- Сурет көрсету пішімін үлкейту немесе кішірейту;
- Бірнеше есе үлкейту.

Ойнатуды тоқтату үшін «REVEAL ■» түймешігін басыңыз.

Дыбыс режимі

«АУДИО» пиктограммасын таңдап, керек файлды таңдаңыз және «INDEX ▶» батырмасын басыңыз. Музыка ойнай бастайды.

Экранның төменгі жағындағы мәзірді қосу/ өшіру үшін

ойналып жатқан кезде «INFO» батырмасын басыңыз. «◀», «▶» және «OK» батырмаларын баса отырып, Сіз мүмкіндік аласыз:

- Тректі оңға, солға айналдырады; келесі/ алдыңғы трекке көшеді;
- Тректің ойнауын тоқтатады;
- Тректін ойнау ретін орнату, бір тректі қайта ойнату. Ойнатуды тоқтату үшін «REVEAL ■» түймесін басыңыз.

Мәтіндік режимде

«ТЕКСТ» пиктограммасын таңдап, керек файлды таңдаңыз және «INDEX ▶» батырмасын басыңыз. Мәтін файлын көре бастайсыз.

Экранның төменгі жағындағы мәзірді қосу/ өшіру үшін ойналып жатқан кезде INFO батырмасын басыңыз.

Әдеттегі интерфейс ті қолдану

Әрдайым CI модулін қосу немесе алып тастау кезінде теледидар қорегін өшіріңіз.

Модульді дұрыс бағытта салыңыз, содан соң экранда көрсетілген нұсқауларды орындаңыз.

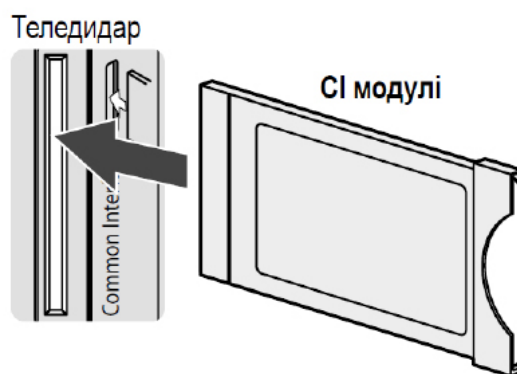

- Смарт-карта мен CI модулі бір жиынтықта жеткізілсе, алдымен CI модулін қосыңыз, содан соң оның ішінде смарт-картаны салыңыз.

- Экранда көрсетілетін атқарымдар, таңдалған CI модулінің ішіндегісіне байланысты болады.

- Нарықта, осы теледидармен толық өзара әрекетті қамтамасыз етпейтін кіріктірілген бағдарламалармен қамтылған CI модульдері ұсынылуы мүмкін. Бұл жағдайда, бұйымның жеткізушісіне жүгініңіз.

- Қосымша ақпарат алу үшін CI модулін пайдалану нұсқаулығын оқып шығыңыз немесе бұйымның жеткізушісіне жүгініңіз.

Мәзір атқарымдарын қолдану

1 Мәзірді көрсету.

Мысал:



2 Мәзірді таңдаңыз.



3 Тармақты таңдаңыз.

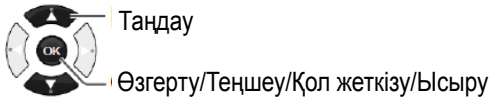

4 Теңшелімді аяқтау.

Мысал:

• Теңшеу нұсқасын өзгерту



• Жарықтық шкаласының көмегімен реттеу

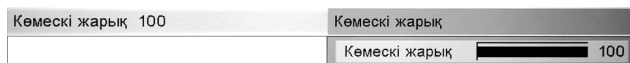

Ескертпе

Қол жетімді тармақтар ғана таңдалуы мүмкін.

Арналар

[Автобаптау]

Осы өңірде қабылданатын, таңдалған хабар тарату типіне (DVB-T, DVB-C) ие арналардың барлығын автоматты түрде теңшеу.

Теңшелімнің келесі түрлері қол жетімді: DTV, ATV, DTV+ATV

Мысал:

Арнаны баптау		
ATV	:	0 Программалар
DTV	:	0 Программалар
Радио	:	0 Программалар
Деректер	:	0 Программалар
1 %	75.25 MHz	Мәзір
Шығу		

Ескертпе

Егер Сізге өз аймағыңыздағы теледидарлық тарату түрі белгісіз болса, «DVB-T» типін таңдаңыз. «DVB-C» теледидарлық тарату түрі мен өлшемдерін өз аймағыңыздағы теледидарлық желі операторынан анықтап алыңыз.

[Қолмен баптау]

■ Аналогтық қолмен баптау

ATV сигнал көзін орнатыңыз. [Арналар] мәзірінен [ATV Қолмен баптау] режимін таңдаңыз.

Қажетті параметрлерді теңшеңіз:

- 1 Арна ұстанымын таңдаңыз.
- 2 «Дыбыс жүйесі» пунктін баптаңыз.
- 3 Арнаны таңдаңыз.
- 4 «Іздеу» немесе «Нақты баптау» таңдаңыз.

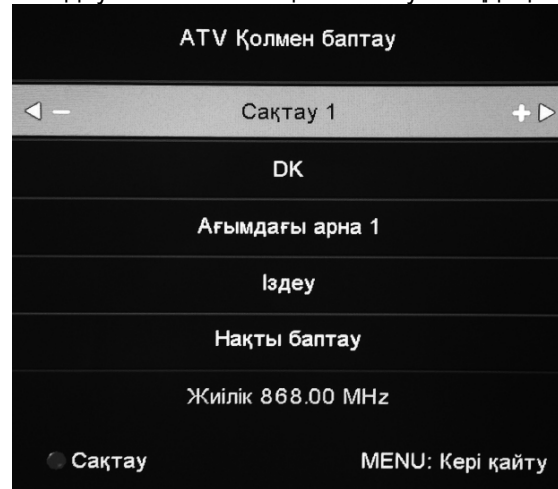

■ Сандық теледидар Қолмен баптау

Қолмен баптау DVB-T

DTV сигнал көзін орнатыңыз. [Арналар] мәзірінде:

- 1 [DTV Тюнинг Тип DVB-T/T2] режимін орнатыңыз.
- 2 [DTV Қолмен баптау] режимін тандаңыз.
- 3 Іздеу үшін арнаны таңдап, ОК басыңыз.

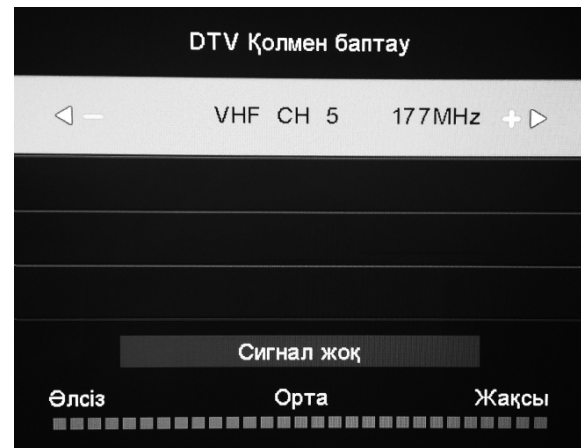

Қолмен баптау DVB-C

DTV сигнал көзін орнатыңыз. [Арналар] мәзірінде:

- 1 [DTV Тюнинг Тип DVB-C] режимін орнатыңыз.
- 2 [DVB-C қолмен дәлдеу] режимін тандаңыз.
- 3 АБП-нің «◀», «▶» цифрлық түймелерінің немесе нұсқарларының көмегімен жиіліктің, нышандық

жылдамдықтың және модуляцияның мәнін енгізіңіз.
4 Іздеу үшін ОК түймесін басыңыз.

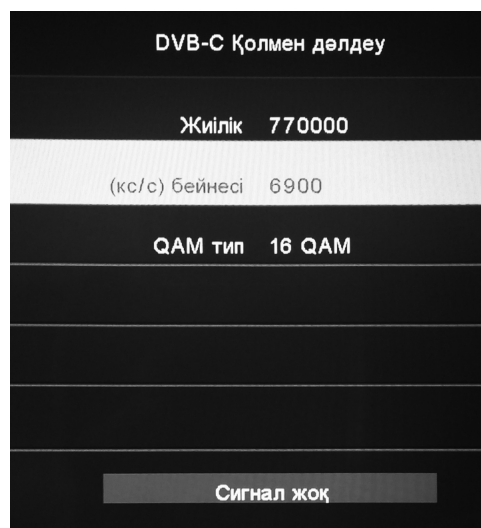

[Программалар]

Бұл мәзірдің беретін мүмкіндіктері:

- бағдарламаларды қарау;
- бағдарламаларды жою;
- телевизиялық бағдарламаларды өз талғамыңызға сай орналастыру;
- сүйікті арналар тізімін құру;
- бағдарламаларды өткізіп жіберу;

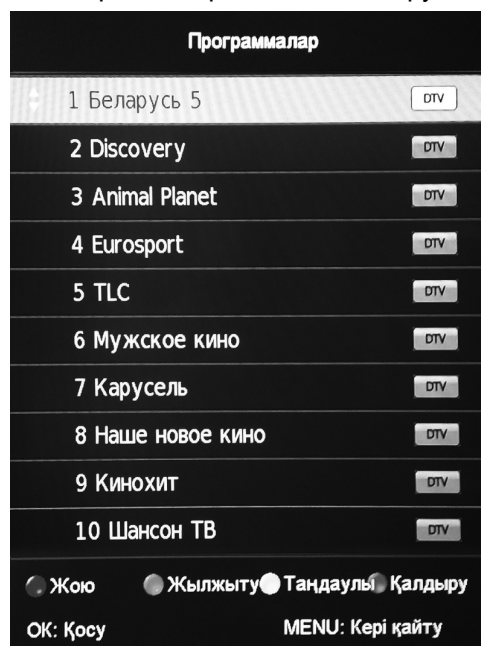

[Сигнал ақпараты]

«Арналар» мәзірінде «Сигнал ақпараты» тармағын таңдаңыз. Мәзірдің осы тармағы Сіздің теледидарыңыздың экранына сигнал туралы негізгі ақпаратты шығарады.

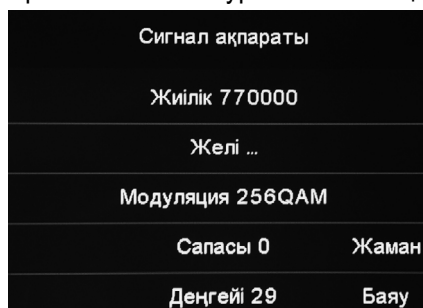

Бейне

[Бейне режимі]

Бейне режимін таңдау: [Динамикалық] / [Стандартты] / [Жұмсақ] / [Пайдаланушы].

[Динамикалық]: Өте жарық орынжайда қарау үшін контраст пен айқындықты арттырады.

[Стандартты]: Қалыпты жарық түсіп тұрған орынжайда қарау үшін.

[Жұмсақ]: Қараңғы орынжайда фильм қарау үшін контрасттың, қара түс реңктерінің және түстіліктің берілуін азайтады.

[Пайдаланушы]: Суреттің артық көрінетін сапасына сәйкес мәзірдегі суреттің параметрлерін қолмен теңшеу.

Әрбір қарау режимінде келесі теңшелімдерді белгілеуге және сақтауға болады: [Контраст], [Жарықтық], [Қанықтық], [Айқындық], [Реңкі].

[Түс температурасы]

Сурет түсінің температурасын таңдау: [Суық] / [Орташа] / [Жылы] / [Пайдаланушы]

[Сәйкестілік]

Суреттің арақатынасын таңдау: [Авто] / [4:3] / [Толық] / [Фильм] / [Субтитрлер] / [Компьютер режимі] .

Мәзірге кірместен «WIDE 16:9» түймесінің көмегімен, суреттің пішімін шеңбер бойынша ауыстырып қосу арқылы таңдауға болады.

[Шуды азайту]

Суреттің қажетсіз шу деңгейін азайтуға мүмкіндік береді.

[Shop mode]

«Сурет» мәзірінде нұсқарды «Shop Mode» жолағына орналастырып, «Қосу» немесе «Сөндіру» режимдерінің бірін таңдаңыз.

[Көмескі жарық]

Көмескі жарық деңгейін өзіңіздің талғамыңызға сай реттейді.

[ПК экраны]

VGA режимінде ғана қол жетімді «Көлденең жылжу», «Тік жылжу», «Көлемі», «Фаза» параметрлерінің бірін таңдаңыз. Сурет параметрлерінің қалаулы деңгейін белгілеңіз.

«Автобаптау» жолағын таңдаған болсаңыз, жоғарыда көрсетілген параметрлер автоматты түрде орнатылады.

Дыбыс

[Дыбыс режимі]

Өзіңіз артық санайтын дыбыс режимін орнатады.

[Стандартты]: Сахналардың барлық түрлері үшін дыбыстың тиісті сапасын қамтамасыз етеді.

[Музыка]: Музыка тыңдау үшін сай келетін дыбыс сапасын қамтамасыз етеді.

[Кино]: Бейнені қарағанда дыбыс сапасын жақсартады.

[Стандартты], [Музыка] және [Кино] режимдерінде [Басс] және [Жоғары жиілікті] параметрлері қолжетімді емес.

[Пайдаланушы]: Дыбысты қолмен реттеуге мүмкіндік береді.

■ [Баланс]

Дыбыс теңгерімін реттеуге мүмкіндік береді.

■ [Басс]

Дыбысты өте төмен және терең етіп шығаруды күшейту немесе азайту үшін деңгейді реттейді.

■ [Жоғары жиілікті]

Дыбысты өте айқын және жоғары етіп шығаруды күшейту немесе азайту үшін деңгейді реттейді.

[Көлемді дыбыс]

Көлемдік дыбыстың келесі параметрлерін орнатады: [Көлемді] / [өшіру] / [SRS TruSurround XT]

[SPDIF режимі]

SPDIF: Аудиофайлды берудің стандартты пішімі. DIGITAL AUDIO ағытпасынан шығыс цифрлық аудиосигнал үшін бастапқы нұсқамаларын таңдайды.

[Авто] / [PCM]

[Авто]: Dolby Digital Plus және Dolby Digital пішімі Dolby Digital Bitstream болып шығарылады. HE-AAC және MPEG пішімі PCM болып шығарылады.

[PCM]: Сигналдың цифрлық шығысы PCM пішімінде тиянақталған.

• Бұл атқарым DVB режимінде және медиа-ойнатқыштың бейне мазмұнында қол жетімді.

Опциялар

[Меню тілі]

Экрандық индикациялар үшін тілді өзгертеді.

[Аудио тілдері]

Цифрлық көпарналы хабар таратудың ең қолайлы тілін таңдайды (хабар тарататын компанияға байланысты).

[Есту қабілеті нашар]

Нашар еститін адамдарға арналған режимді қосып/сөндіреді.

[USB дискті тексеру]

Бұл тармақ USB-дисктің қателерін тексеруге, пішімдеуге, жазылатын файлдың ең үлкен өлшемін белгілеуге, уақыт бойынша жылжытылатын уақытта теңшеуге мүмкіндік береді.

[Зауыт қондырғылары]

Бұл тармақ дыбыстың, суреттің және тағы басқаның зауыттық теңшелімдерін қалпына келтіруге мүмкіндік береді.

[Көк экран]

Сигнал болмағанда көк фонды қосуға/сөндіруге мүмкіндік береді.

[БЖ жаңарту]

Теледидарыңыздың бағдарламалық жасақтамасын USB жинақтағыштың көмегімен жаңартуға мүмкіндік береді.

Уақыт

[Сағат]

Күнді/уақытты белгілеу

[Өшіру уақыты]

Теледидарыңызды белгіленген уақытта және белгіленген кезеңділікпен сөндіреді.

[Қосу уақыты]

Теледидарыңызды белгіленген уақытта және белгіленген сигнал қайнар көзімен бірге қосады.

[Өшіру таймері]

Теледидар күту режиміне өздігінен өткенге дейін уақытты белгілеу.

[Сағаттық белдеу]

GMT негізінде уақыт деректерін реттеу.

Блоктау

Құпия сөздің көмегімен таңдалған бағдарламаларды құлыптауға мүмкіндік береді.

Әдепкі құпия сөз: 0000.

НАЗАР АУДАРЫҢЫЗ: ҚҰПИЯ СӨЗІҢІЗДІ ЕСТЕ САҚТАҢЫЗ! ҰМЫТЫП КЕТСЕҢІЗ, ЖӨНДЕУ КӘСІПОРНЫНА БАРУЫҢЫЗҒА ТУРА КЕЛЕДІ!

Қосымша ақпарат

Автоматты күту режимі атқарымы

Теледидар келесі жағдайларда автоматты түрде күту режиміне өтеді:

- [Өшіру таймері] немесе [Өшіру уақыты] параметрі [Уақыт] мезірінде қол жетімді.
- Сигнал біраз уақыт бойы жоқ.

Суреттердің қозғалыссыз бөліктерін ұзақ уақыт бойы көрсетпеңіз.

Әйтпесе суреттердің қозғалыссыз бөліктері LED-экранда көмескі із қалдырады («қалдық сурет»). Бұл, ақаулықтарға қатысты емес және оған кепілдік берілмейді.

Суреттердің әдеттегі қозғалыссыз бөліктері:

- Арна нөмірі, арна логотипі және басқа да логотиптер
- 4:3 немесе 16:9 қаралатын қозғалыссыз суреттер немесе бейнесуреттер
- Бейнеойындар
- ДК-ден берілетін суреттер

Медиаплеер тарабынан қолдау көрсетілетін файлдардың пішімдері

■ Фото

JPEG (.jpg, .jpeg)

- Қолдау көрсетілетін ажыратымдылық: 8 × 8 және 30719 × 17279 аралығында
- DCF және EXIF стандарттары
- Субдискретизация: 4:4:4, 4:2:2, 4:2:0
- Progressive JPEG пішіміне қолдау көрсетілмейді.

■ Музыка

MP3 (.mp3) / AAC (.m4a)*1/ WMA (.wma)*1,2/ LPCM (.wav) / FLAC (.flac)

■ Видео

AVI (.avi)*2,3/ MKV (.mkv)*3 / ASF (.asf, .wmv)*1,2 / MP4 (.f4v, .m4v, .mp4) / FLV (.flv) / 3GPP (.3gp, .3g2) / TS (.mts, .m2ts, .tp, .trp, .ts, .tts) / PS (.mod, .mpg, .mpeg, .vob, .vro)

*1 Көшіруден қорғалған файлдарды ойнату мүмкін емес.

*2 WMA Pro және WMA Lossless пішімдеріне қолдау көрсетілмейді.

*3 Субтитрлердің немесе бөлімдердің кейбір атқарымдары қол жетімді емес.

■ Субтитрлер

MicroDVD, SubRip, TMLPlayer (.srt, .sub, .txt)

– Бейне файлы және субтитрлер мәтінінің файлы бір буманың ішінде орналастырылады. Кеңейтімдерді қоспағанда, олардың аттары сай келеді.

– Егер бумада бірнеше файл-субтитрлері бар болса, олар келесі тәртіпте көрсетіледі: “.srt”, “.sub”, “.txt”.

HDMI қосылымы

Бұл теледидар HDMI™ технологиясымен қамтылған. HDMI (жоғары дәрежелі айқындыққа ие мультимедиалық интерфейс) - сығылмаған пішімдегі сигналдармен үйлесімді болып табылатын, әлемде алғашқы болып саналатын, толығымен цифрлық тұрмыстық аудио, бейне интерфейсi.

HDMI интерфейсi, теледидар мен жабдықты жалғаудың көмегімен, Сізге айқындығы жоғары болып табылатын цифрлық суреттерден және жоғары сапалы дыбыстан ләззат алуға мүмкіндік береді.

■ HDMI қолдануға болатын атқарымдары

• Кіріс аудио сигналы:

2 арналы желілік ИКМ (дискретизация жиіліктері - 48 кГц, 44,1 кГц, 32 кГц)

• Кіріс бейне сигналы.

■ DVI қосылысы:

Сыртқы жабдықтың DVI шығысы ғана болса, HDMI ағытпасын DVI ағытпасынан HDMI ағытпасына жалғайтын бейімдеуішпен қамтылған кабельдің көмегімен жалғаңыз.

DVI ағытпасынан HDMI ағытпасынан жалғайтын бейімдеуішпен қамтылған кабель қолданылған кезде, аудио кабельді кіріс аудиокабеліне жалғаңыз (AV аудиоағытпаларын пайдаланыңыз).

USB құрылғының

• USB флэш-жадын тікелей теледидардың USB-портына жалғау ұсынылады.

• Кейбір USB-құрылғылар және USB-концентраторлар осы теледидармен үйлесімді емес.

• Жинақтағышты жад карталарын оқитын USB-құрылғы арқылы қосуға қолдау көрсетілмейді.

• Құрылғылар туралы қосымша ақпаратты келесі веб-сайттан қараңыз. (Ағылшын тілі ғана) <http://panasonic.net>

■ USB флэш-жады (медиа-ойнатқышта ойнату үшін)

• USB флэш-жады құрылғысының пішімі: FAT16, FAT32 немесе exFAT

• USB флэш-жады құрылғысының сәйкестігі: USB1.1 немесе USB2.0 стандартын қолдайды.

• Медиаойнатқыш ДК-дің көмегімен пішімделген USB HDD құрылғыларына қолдау көрсететіндігіне кепілдік берілмейді.

• ДК көмегімен өзгертілген деректер көрсетілмеуі мүмкін.

• Теледидар деректермен қатынас құрып жатқанша, құрылғыны ажыратпаңыз. Керісінше жағдайда, құрылғы немесе теледидар бүлінуі мүмкін.

• Құрылғының қадалық істіктерін ұстамаңыз.

• Құрылғыны қатты қысымның немесе соққылардың әсеріне ұшыратпаңыз.

• Құрылғыны дұрыс бағытта енгізіңіз. Керісінше жағдайда, құрылғы немесе теледидар бүлінуі мүмкін.

• Электр кедергілер, статикалық электр қуаты немесе

дұрыс емес операция деректерді немесе құрылғыларды зақымдауы мүмкін.

- Деректердің жоғалуын, бүлінуін теледидардың дұрыс жұмыс істемеуін болдырмау мақсатында, деректердің сақтық көшірмесін үнемі жасап тұрыңыз. Panasonic компаниясы жазылған деректердің нашарлауы немесе бүлінуі үшін жауапкершілік тартпайды.

Ақауларды жою

Техникалық қызмет көрсетуге немесе көмекке жүгінуден бұрын, проблеманы шешу үшін осы қарапайым кеңестерді орындаңыз. Қате туралы хабарлама көрсетілгенде, сонда келтірілген нұсқауларды орындаңыз. Егер мәселе әлі де шешілмеген болса, өтінеміз, Сіздің жергілікті Panasonic дилеріңізге көмек алу үшін жүгініңіз.

Экран

Экранда қызыл, көк, жасыл немесе қара түсті нүктелер бар.

- Бұл, сұйық кристалды панельдерге тән. Сұйық кристалды панель, дәлдігі өте жоғары технология бойынша жасалады. Ара-тұра экранда қызыл, жасыл, көк немесе қара түсті нүкте түріндегі бірнеше белсенді емес пиксельдер пайда болуы мүмкін. Бұл, теледидардың жұмысына әсер етпейді және сапаға қатысты ақаудың бар екенін білдірмейді.

Ретсіз сурет, шулану.

- Бөгелуілерді азайту үшін [Сурет] мәзірінде [Шуды басу] параметрін қойыңыз.
- Жақын жердегі электрлік бұйымдарды тексеріңіз.

Сурет көрсетілмейді.

- [Суреттер] мәзірінде [Сурет режимі] параметрлерін тексеріңіз.
- Теледидар AV режимінде емес екеніне көз жеткізіңіз. Егер теледидар AV режимінде жұмыс істесе, таңдалған режимнің сыртқы жабдықтың шығысына сәйкестігін тексеріңіз.

Бұлдыр немесе бұрмаланған сурет.

(Дыбыс жоқ немесе дыбыс деңгейі төмен.)

- Арна теңшелімдерін ысырыңыз.

Әдеттен тыс сурет көрсетіледі.

- Теледидардың қуат сымының ашасын розеткадан ажыратыңыз да, қайтадан қосыңыз. Мәселе шешілмей жатса, [Опциялар] мәзірінде бастапқы нұсқамалардың барлығын қайтарыңыз.

HDMI арқылы қосылған жабдықтан келетін әдеттен тыс сурет.

- HDMI кабелінің дұрыс жалғанып тұрғанын тексеріңіз.
- Теледидар мен жабдықты сөндіріңіз де, қайтадан қосыңыз.
- Жабдықтан келетін кіріс сигналын тексеріңіз.
- EIA/CEA-861/861D талаптарына сай келетін жабдықты пайдаланыңыз.

Дыбыс

Дыбыс ойнатылмайды.

- Дыбысты сөндіру теңшелімін және дыбыс деңгейін тексеріңіз.

Дыбыстың төмен деңгейі немесе дыбыстың бұрмалануы.

- Дыбыстық сигналды қабылдау нашарлауы мүмкін.

Жалпы ақпарат

Теледидар Күту режиміне өтеді.

- Бұл теледидар электр қуатының күту режиміне өздігінен ауысуы атқарымымен қамтылған.

Алшақтан басқару пульті жұмыс істемейді немесе іркіліспен жұмыс істейді.

- Батареяларды ауыстырыңыз.
- Алшақтан басқару пультін теледидардың алшақтан басқару сигналының қабылдағышына тура дәлдеңіз (шамамен 7 метрге дейінгі қашықтықта және 30 градусық бұрышта).
- Теледидарды күн сәулесінен алшақ жерге орналастырыңыз және алшақтан басқару сигналдарының қабылдағышына жарық сәуленің басқа да қайнар көздері ықпал етпейтіндігін тексеріңіз.
- Ықтимал командаларға жауап кідіріс қашықтықтан басқару пультін USB-дискісіндегі бағдарламаларды жазғанда ақаулық емес.

Теледидардың бөліктері ысып кетеді.

- Алдыңғы, жоғарғы және артқы панельдердің температурасы көтеріліп кетсе же, бұдан өнімділікке немесе жұмыстың сапасына байланысты ешқандай мәселе туындамайды.

Телевизиялық панельмен жанасқан кезде, ол сәл дірілдейді. Тарсыл естілуі мүмкін.

- Панель, бұзылуын болдырмайтын иілгіш құрылысқа ие. Бұл ақаулық емес.

Техникалық сипаттамалары

Үлгі №	
TX-32DR300ZZ	TX-43DR300ZZ
Қуат көзі	
220-240 В ауыспалы ток, 50 Гц	
Электр қуатын тұтынудың есептелген көлемі	
45 Вт	62 Вт
Күту режимінде электр энергиясын тұтыну	
0,5 Вт	
Экран	
Экран түрі: СК-экран (жарықдиодты көмескі жарық)	
Экранның өлшемі (диагональ)	
81 см	109 см
Ажыратымдылығы	
1366 (Е) × 768 (Б)	1920 (Е) × 1080 (Б)
Габариттік өлшемдері (Е × Б × Т)	
733 мм × 483 мм × 220 мм (түпқоймамен)	970 мм × 616 мм × 220 мм (түпқоймамен)
733 мм × 423 мм × 74 мм (теледидар ғана)	970 мм × 564 мм × 74 мм (теледидар ғана)
Салмағы	
4,6 кг	8,0 кг
Байланыстырғыш ұяшықтар	
AV IN	
VIDEO Қадалық істік түріндегі RCA × 1, 1,0 В [қос амплитуда]	
AUDIO L - R Қадалық істік түріндегі RCA × 2, 0,5 В [орташа квадрат.]	
Вход HDMI 1 / 2 / 3 А түрлі ағытпа	
USB А түріндегі USB 2.0 ағытпалары, 5 В тұрақты ток, ең көбі 500 мА	
Карта слоты Әдеттегі интерфейс слоты (CI Plus сай келеді) × 1	
VGA Компьютерден келетін бейнесигналды қосу	
COAXIAL OUT Сыртқы құрылғыларды қосу	
Дыбыс	
Аудиошығыс 24 Вт (12 Вт + 12 Вт) құлаққапқа тиесілі М3 (3,5 мм) стерео мини ұяшық × 1	

Қабылдау жүйелері / Ауқымның атауы	
DVB-C Цифрлық кабельдік қызметтер (MPEG2 және MPEG4- AVC(H.264))	
DVB-T / T2 Цифрлық жер үсті қызметтері (MPEG2 және MPEG4- AVC(H.264))	
PAL, SECAM және NTSC (бейне жиілігі бойынша), DK, L, BG, I, NICAM/A2	
Антенна кірісі	
УЖЖ / ӘЖЖ	
Пайдалану шарттары	
10 °С-ден плюс 35 °С-ге дейінгі температура. 20%-дан 80%-ға дейінгі ылғалдық (конденсация болмағандағы салыстырмалы ылғалдық)	

Қызмет мерзімі: Өндірілген күннен бастап 7 жыл

Теледидардың шығарылған айы мен жылы Сіздің бұйымыңыздың қорабының бүйір заттаңбасында көрсетілген, сондай-ақ теледидардың сериялық нөмірінде шифрланған.

Теледидардың сериялық нөмірі 14 нышаннан құралған және келесідей түзіледі:

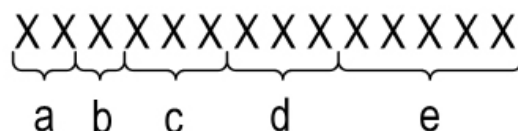

- a - дайындалған күні
- b - дайындалған жылының соңғы саны
- c - үлгі сәйкестендіргіші
- d - жеткізілім лотының нөмірі
- e - теледидардың реттік бес таңбалы нөмірі

Ескертпе

• Бұйымның құрылысы және техникалық сипаттамалары хабардар етпестен өзгертілуі мүмкін. Көрсетілген салмақ және габариттік өлшемдер жуық шамалар болып табылады.

Күтім көрсету

Алдымен штепсель ашасын желілік розеткадан ажыратыңыз.

Үнемі күтім жасау

- Жұмсақ матаны қолдана отырып, экранның, тұрқының және түпқойманың беткі қабатын ақырындап сүртіңіз.
- Сым мен штепсель ашасын тұрақты түрде құрғақ және жұмсақ матамен сүртіп тұрыңыз. Ылғал мен шаң өртке немесе электр тоғымен зақымдануға себеп болуы мүмкін.

Қатты ластану жағдайына арналған

Ең алдымен беткі қабаттан шаңды сүртіңіз. Жұмсақ матаны сумен немесе езілген бейтарап жуғыш құралмен (судың 100 бөлігіне 1 бөлігі) ылғалдандырыңыз. Матаны сығып, беткі қабатты сүртіңіз. Ылғалдың қалдығын кетіріңіз.

Алдын ала сақтандыру

- Қатты матаны пайдаланбаңыз және беткі қабатты тым қатты ысқыламаңыз. Керісінше жағдайда, беткі қабатта сызаттар пайда болуы мүмкін.
- Теледидардың беткі қабаттарының суға немесе жуғыш құралға тиюіне мүмкіндік бермеңіз. Теледидардың ішіндегі сұйықтық, оның істен шығуына себеп болуы мүмкін.
- Жәндіктерге қарсы құралдар, еріткіштер және басқа да агрессивті сұйықтықтар теледидардың беткі қабатына тиіп кетуін болдырмаңыз. Бұл, беткі қабатты бүлдіруі немесе бояудың қабаттануына алып келуі мүмкін.
- Экранның беткі қабатымен өте абай болу керек, себебі ол оңай бүлінуі мүмкін. Беткі қабатты тырнағыңызбен және басқа да қатты заттармен ұрмаңыз және тырнамаңыз.
- Теледидар мен түпқойманың беткі қабатына резеңкемен немесе ПВХ қамтитын заттектермен ұзақ уақыт бойы жанасуға мүмкіндік бермеңіз. Бұл, беткі қабатты бүлдіруі мүмкін.

Анықтамалық ақпарат

■ Теледидардың қуаттылық тиімділігінің сипаттамалары

Үлгісі	TX - 32DR300ZZ	TX - 43DR300ZZ
Жұмыс режимінің үлестік қуаты	0,00144735 Вт/см ²	0,00112718 Вт/см ²
Күту режимінде тұтынылатын қуат	0,5 Вт	0,5 Вт
Сөндірулі күйде тұтынылатын қуат	0 Вт	0 Вт

Информационный центр Panasonic

Для звонков из Москвы и международных звонков:
+7 (495) 662-46-86

Бесплатный звонок по России: 8-800-200-21-00

Инфармацыйны цэнтр Panasonic

Бясплатапы званок па тэррыторыі Рэспублікі Беларусь:
8-820-007-1-21-00

Бесплатный звонок в пределах Республики Беларусь:
8-820-007-1-21-00

Информацияний центр Panasonic

Для дзвінкіў з-за кордону та дзвінкіў із Кіева:
+380-(44)-490-38-98

Безкоштовні дзвінки зі стаціонарних телефонів в межах України: 0 (800) 309-880

Panasonic ақпараттық орталығы

Қазақстан аумағында жергілікті ұялы байланыс операторлары мен қалалық телефондардан тегін қоңырау шалу: 8-800-0-809-809

Бесплатные звонки с городских и мобильных телефонов местных сотовых операторов в пределах Казахстана: 8-800-0-809-809

Алматы қаласы мен Қырғызстаннан қоңырау шалу үшін:
+7 (727) 330-88-07

Для звонков из Алматы и Кыргызстана: +7 (727) 330-88-07

Еуропа Одағынан өзге елдердің өндірісінде пайдаланбау туралы ақпарат



Нышан тек Еуропа Одағында жарамды. Егер осы өнімді жойғыңыз келсе, жергілікті өкілеттік немесе дилеріңізге хабарласып, өндірісте пайдаланбаудың дұрыс әдісін сұраңыз.

Panasonic®

Модель №
TX-32DR300ZZ
TX-43DR300ZZ

Інструкція з експлуатації

ПК телевізор

із світлодіодним підсвічуванням



EAC

Українська

Дякуємо Вам за придбання телевізора!
Перед початком експлуатації даного виробу уважно ознайомтеся з цією інструкцією та збережіть її для звернення в подальшому.

Ми сподіваємося, що наш продукт буде відповідати всім Вашим вимогам і прослужить Вам довгий час.

За необхідності зверніться до місцевого дилера Panasonic за допомогою (див. Гарантійний талон).

Відповідність виробу

Вимогам Технічного Регламенту Обмеження Використання деяких Небезпечних Речовин в електричному та електронному обладнанні

(затвердженого Постановою №1057 Кабінету Міністрів України)

Виріб відповідає вимогам Технічного Регламенту Обмеження Використання деяких Небезпечних Речовин в електричному та електронному обладнанні (ТР ОБНР).

Вміст небезпечних речовин у випадках, не обумовлених в Додатку №2 ТР ОБНР:

1. свинець (Pb) – не перевищує 0,1% ваги речовини або в концентрації до 1000 частин на мільйон;
2. кадмій (Cd) – не перевищує 0,01% ваги речовини або в концентрації до 100 частин на мільйон;
3. ртуть (Hg) – не перевищує 0,1% ваги речовини або в концентрації до 1000 частин на мільйон;
4. шестивалентний хром (Cr⁶⁺) – не перевищує 0,1% ваги речовини або в концентрації до 1000 частин на мільйон;
5. полібромбіфеноли (PBB) – не перевищує 0,1% ваги речовини або в концентрації до 1000 частин на мільйон;
6. полібромдефенілові ефіри (PBDE) – не перевищує 0,1% ваги речовини або в концентрації до 1000 частин на мільйон.

Виготовлено в Білорусі
Виготовлено з дозволу Panasonic Corporation

ВИРОБНИК:
Виробниче унітарне підприємство
«Завод електроніки та побутової техніки Горизонт»
Адреса виробника: Республіка Білорусь,
220014, м. Мінськ, зав. С. Ковалевської, 62, к.16
тел. (+375 17) 226 36 01
факс. (+375 17) 226 36 07
e-mail: zebt@horizont.by

Реєстрація покупця

Номер моделі та реєстраційний номер цього приладу можна знайти на його задній панелі. Цей серійний номер слід записати в полі, виділеному нижче, та зберігати цю книгу разом із товарним чеком як постійне свідчення вашої покупки, що допоможе ідентифікувати виріб у разі крадіжки або втрати, а також у цілях гарантійного обслуговування.

Номер моделі _____

Реєстраційний
номер _____

Зміст

Вступ	3
Запобіжні заходи	4
Установка телевізора	6
Підключення телевізора	7
Початкові налаштування	8
Експлуатація телевізора	9
Перегляд через зовнішній вхід	10
Використання медіаплеєра	10
Використання звичайного інтерфейсу	11
Використання функцій меню	12
Додаткова інформація	15
Усунення несправностей	16
Технічні характеристики	17
Догляд	18
Довідкова інформація	18

Вступ

Зображення, показані в цій інструкції, призначені лише для ілюстрації. У цій інструкції використовується зображення до TX-32DR300ZZ, якщо не зазначено інше. На деяких ілюстраціях представлені концептуальні зображення, які можуть відрізнятися від реальних виробів. Ілюстрації можуть відрізнятися залежно від моделі і країни.

DVB та логотипи DVB є торговельними марками DVB Project.

Навіть за відсутності спеціального посилання на компанію чи торгову марку продукту, чинність цих торгових марок цілком зберігається.

Цей продукт випускається відповідно до ліцензії згідно з патентним портфелем AVC для особистого та некомерційного використання споживачем з метою (i) кодування відеозаписів відповідно до стандарту AVC («Відео AVC») та/або (ii) декодування відеозаписів AVC, закодованих споживачем під час особистої некомерційної діяльності та/або отриманих від провайдера, який має дозвіл надавати відеозаписи AVC. Використання у будь-яких інших цілях, прямо чи опосередковано, не дозволяється.

За додатковою інформацією звертайтеся у компанію MPEG LA, LLC.

Див. <http://www.mpegla.com>.

Компанія Panasonic не гарантує роботу й функціонування периферійних пристроїв сторонніх виробників і відмовляється від будь-якої відповідальності за ушкодження, що виникло в результаті роботи та/або функціонування таких периферійних пристроїв сторонніх виробників.

Клас захисту II

Даний продукт призначений для перегляду ТВ-програм у побутових умовах.



Ця позначка означає, що виріб працює від змінного струму.

Примітка до функції DVB

- Конструкція даного телевізора відповідає стандартам цифрових наземних служб DVB-T/T2 (MPEG2 та MPEG4-AVC(H.264)) і цифрових кабельних служб DVB-C (MPEG2 та MPEG4-AVC(H.264)).
- Проконсультуйтеся зі своїм місцевим дилером з питань доступності служб DVB-T / T2 у вашому регіоні.
- Проконсультуйтеся з Вашим постачальником послуг кабельного телебачення з питання доступу до служб DVB-C для цього телевізора.
- Якщо сигнал не відповідає стандартам DVB-T / T2 або DVB-C, телевізор може працювати неналежним чином.
- Залежно від країни, регіону, станції мовлення та постачальника послуг можуть бути доступні не всі функції.
- З цим телевізором не всі модулі CI працюють належним чином. Проконсультуйтеся з Вашим постачальником послуг з питань роботи модуля CI.
- Цей телевізор може працювати неналежним чином з модулем CI, який не був затверджений постачальником послуг.
- Залежно від постачальника послуг може стягуватися додаткова плата.
- Не гарантується сумісність зі службами, запуск яких планується в майбутньому.

Попередження

Дотримуйтеся наведених нижче правилами, якщо інше не зазначено в інших документах.

1. Встановлюйте прилад на твердій плоскій поверхні, за винятком частин, що від'єднуються або не знімаються.
2. Зберігати в сухому, закритому приміщенні.
3. Транспортуйте тільки у вертикальному положенні. Під час транспортування не кидати, не піддавати зайвій вібрації або ударам об інші предмети.
4. Утилізувати відповідно до національного та / або місцевого законодавства.

Правила та умови реалізації не встановлені виробником і повинні відповідати національному та / або місцевому законодавству країни реалізації товару.

Запобіжні заходи

Щоб уникнути ураження електричним струмом, пожежі, пошкоджень і травм, дотримуйтеся зазначених нижче запобіжних заходів:

■ Мережевий кабель і штепсельна вилка

Увага

У разі ненормального функціонування телевізора негайно від'єднайте штепсельну вилку!

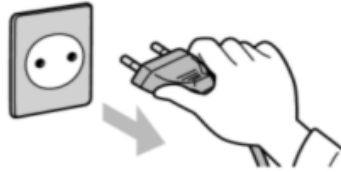

- Цей телевізор слід підключати до мережі електроживлення змінного струму ~220–240 В, 50 Гц.
- Вставляйте вилку кабеля живлення у розетку повністю.
- Забезпечте легкий доступ джерела живлення до розетки.
- Від'єднайте штепсельну вилку від мережі електроживлення до очищення телевізора..
- Не торкайтесь штепсельної вилки мокрими руками.
- Не пошкоджуйте кабель живлення.
 - Не ставте на кабель живлення важкі предмети.
 - Не розміщуйте мережевий кабель біля джерел високої температури.
 - Не тягніть за кабель. Від'єднуючи кабель живлення, тримайтеся за корпус штепсельної виделки.
 - Не пересувайте телевізор, з кабелем живлення, під'єднаним до мережевої розетки..
 - Не перекручуйте, не згинайте та не розтягуйте кабель.
 - Не використовуйте пошкоджений кабель живлення або мережеву розетку.
 - Стежте за тим, щоб телевізор не розчавив кабель живлення.
- Не використовуйте інші кабелі живлення, крім того, що постачається в комплекті з цим телевізором.



■ Будьте обережні

Увага

- Не знімайте кришки і не вносьте модифікації в телевізор самостійно — можливе ураження електричним струмом при контакті з внутрішніми деталями пристрою, що перебувають під напругою.
- Не піддавайте телевізор впливу дощу або надмірної вологості. Не ставте над телевізором посудини з рідиною, наприклад, вази; на телевізор також не повинні потрапляти краплі або бризки води.
- Не допускайте, потрапляння сторонніх предметів у телевізор через вентиляційні отвори.



- Не використовуйте підставку або кріплення інших виробників. Обов'язково звертайтеся до місцевого дилера Panasonic для проведення налаштувань або установки з використанням рекомендованих кронштейнів для кріплення на стіну.
- Не піддавайте панель дисплея сильним зовнішнім впливам або ударам.
- Не розміщуйте телевізор на похилих і нестійких поверхнях а також впевніться, що край телевізора не звисає.



Увага

- Ніколи не розміщуйте телевізор у місцях на нестійку поверхню. У цьому разі телевізор може впасти, що може спричинити тяжкі травми чи навіть смерть. Більшості травм (особливо дитячих) можна уникнути, виконуючи прості запобіжні заходи.
- Виробник телевізора рекомендує використовувати шафи або стійки.
 - При цьому слід використовувати меблі, що здатні надійно підтримувати телевізор.
 - Переконайтеся, що телевізор не виступає за край елемента меблів, на якому він стоїть.
 - Якщо ви бажаєте розмістити телевізор на високих меблях (наприклад, на серванті чи книжковій шафі), обов'язково закріпіть як сам телевізор, так і елемент меблів на придатній поверхні.
 - Коли ставите телевізор на опорний елемент меблів, не підкладайте під нього вироби з тканини чи інших матеріалів.
 - Поясніть дітям, що залазити на меблі, аби дістатися телевізора чи його елементів керування, небезпечно. Якщо ви збираєтеся перемістити телевізор в інше місце на зберігання, слід дотримуватися усіх заходів безпеки, перелічених вище.

- Не піддавайте телевізор впливу прямих сонячних променів та інших джерел тепла.



Для запобігання пожежі ніколи не залишайте свічки чи інше джерело відкритого вогню поблизу телевізійного приймача.



■ Небезпечні деталі/дрібні предмети

Увага

- Цей виріб містить потенційно небезпечні деталі, наприклад пластикові пакети, які маленькі діти можуть випадково вдихнути або проковтнути. Ці частини зберігайте за межами доступу маленьких дітей.

■ Підставка

Увага

- Не розбирайте та не модифікуйте підставку.

Застереження

- Не використовуйте інші підставки, крім тієї, що постачається в комплекті з цим телевізором.
- Забороняється використовувати підставку, якщо вона деформована або має пошкодження. Якщо це сталося, негайно зверніться до найближчого дилера Panasonic.
- Під час монтажу перевірте, щоб усі гвинти були щільно закручені.
- Під час установки на підставку не допускайте ударів по телевізору.
- Не дозволяйте дітям залазити на підставку.
- Установка телевізора на підставку і зняття з неї має здійснюватися силами не менш як двох людей.
- Установка телевізора і його зняття з підставки мають проводитися з дотриманням зазначеної інструкції.

■ Вентиляція

Застереження

Навколо телевізора має бути достатньо вільного простору (не менше 10 см) для відведення надлишку тепла; в іншому випадку можливий швидкий вихід деяких електронних компонентів з ладу.

Мінімальна відстань (см)

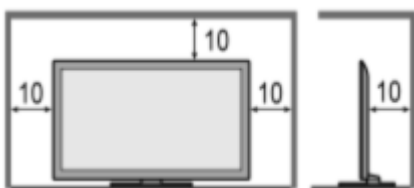

- Не перешкоджайте вентиляції, закриваючи вентиляційні отвори такими предметами, як газети, скатертини й штори.



- Незалежно від того, використовується підставка чи ні, завжди перевіряйте, щоб вентиляційні отвори в нижній частині телевізора не були заблоковані і щоб було достатньо вільного простору для належної вентиляції.

■ Переміщення телевізора

Застереження

- Від'єднайте всі кабелі до того, як переміщувати телевізор.
- Переміщувати телевізор мають не менш як двох людей.

■ У разі тривалого невикористання

Застереження

Телевізор споживає невелику кількість електроенергії в режимі очікування до тих пір, поки вилка приєднана до діючої електричної розетки.

- Вийміть штекер кабеля живлення з настінної розетки, якщо телевізор не використовується протягом тривалого часу.

■ Надмірна гучність

Застереження

- Не вмикайте навушники на високу гучність.



Це може призвести до незворотного пошкодження слуху.

- При виникненні у вухах шумів від вібрації зменшіть гучність або тимчасово припиніть користуватися навушниками.

■ Батареї пульта дистанційного керування

Застереження

- Неправильна установка може стати причиною витоку електроліту з батарейок, корозії та вибуху.
- Заміняйте тільки батарейками такого ж або рівноцінного типу.
- Не використовуйте одночасно старі та нові батарейки.
- Не використовуйте різні типи батарейок разом (наприклад лужні та марганцеві батареї).
- Не використовуйте акумуляторні нікель-кадмієві батарейки (Ni-Cd тощо).
- Не паліть та не руйнуйте батарейки.
- Не піддавайте батарейки надто сильному нагріванню, такому як, наприклад, сонячне проміння, вогонь тощо.
- Утилізуйте батарейки належним чином.
- Вийміть батарейки з пристрою, якщо не користуватиметеся ним тривалий час, щоб уникнути витоку електроліту з батарейки, корозії та вибуху.

Установка телевизора

Акcesуари, що входять до комплекту поставки

Акcesуари можуть розміщуватися окремо. Стежте за тим, щоб не викинути їх випадково.

Інструкція з експлуатації

Пульт дистанційного керування
(стор. 7)



Батарейки AAA(R03) × 2
(стор. 4)

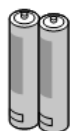

Кабель живлення
(стор. 5)

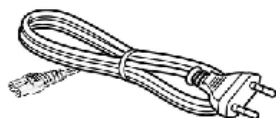

Підставка
(стор. 4)

• Монтажні гвинти

(M5 × 20 мм) × 4 (для моделі TX-43DR300ZZ)

(M4 × 18 мм) × 4 (для моделі TX-32DR300ZZ)

• Опора



Прикріплення підставки

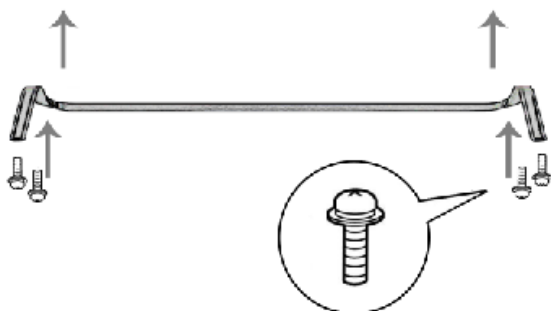
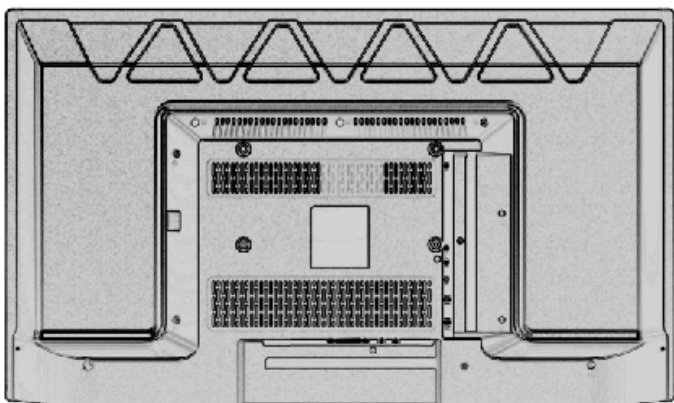

Від'єднання підставки від телевизора

У випадку використання настінного кронштейна або повторного пакування телевизора обов'язково від'єднайте підставку нижченаведеним чином.

1 Покладіть телевизор на пінопластивий мат або товсту м'яку тканину, застелені на столі.

2 Витягніть монтажні гвинти з телевизора.

3 Від'єднайте підставку від телевизора.

4 Витягніть монтажні гвинти з опори.

Установка батарейок пульта дистанційного керування

Зніміть кришку в зазначеному напрямку

Зверніть увагу на правильну полярність (+ або -)

Виробник рекомендує використовувати батарейки Panasonic.



Настінний монтаж телевизора (додатково)

Будь ласка, зверніться до місцевого представника компанії Panasonic для придбання рекомендованого настінного кронштейна.

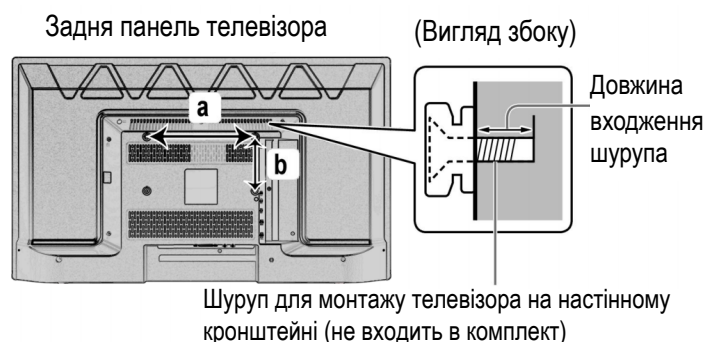

■ Отвори для кронштейна для настінного встановлення

Для моделі TX-32DR300ZZ a: 200 мм, b: 100 мм.

Глибина входження шурупа: min 7 max 8 мм.

Для моделі TX-43DR300ZZ a: 200 мм, b: 300 мм.

Глибина входження шурупа: min 10 max 11 мм.

Увага

- При використанні таких додаткових акcesуарів, як настінні кронштейни тощо, обов'язково прочитайте та виконуйте вказівки виробника з установки й експлуатації.
- Не встановлюйте прилад безпосередньо під лампами на стелі (наприклад, точкові світильники або галогенові світильники), які зазвичай є потужними джерелами тепла. Це може деформувати або пошкодити пластмасові деталі корпусу.
- Під час установки настінних кронштейнів упевніться, що відсутнє електричне заземлення настінного кронштейна через металеві стійки каркасу стіни. Перед підвішуванням настінного кронштейна завжди перевіряйте, що в стіні

немає ніяких електричних кабелів, хвилеводів тощо.

- Якщо телевізор не використовується тривалий час, демонтуйте його з навісної опори, щоб запобігти його падінню та травмам.

Підключення телевізора

- Перед тим як приєднати або від'єднати будь-які кабелі RF/AV, переконайтеся в тому, що телевізор від'єднаний від розетки/ мережі електроживлення.
- Зовнішнє обладнання та кабелі показані виключно з зображальною метою та не поставляються із цим телевізором.
- При підключенні переконайтеся у використанні правильних типів роз'ємів і кабельних вилок.
- Використовуйте повністю змонтований кабель SCART або HDMI.
- Стежте за тим, щоб телевізор перебував якнайдалі від електронного обладнання (відеообладнання тощо) або обладнання з інфрачервоним датчиком. Інакше може виникнути викривлення зображення / звука або можуть з'явитися проблеми в роботі іншого обладнання.
- Крім того, прочитайте також інструкцію з експлуатації обладнання, що додається.

Роз'єм

Задня панель телевізора

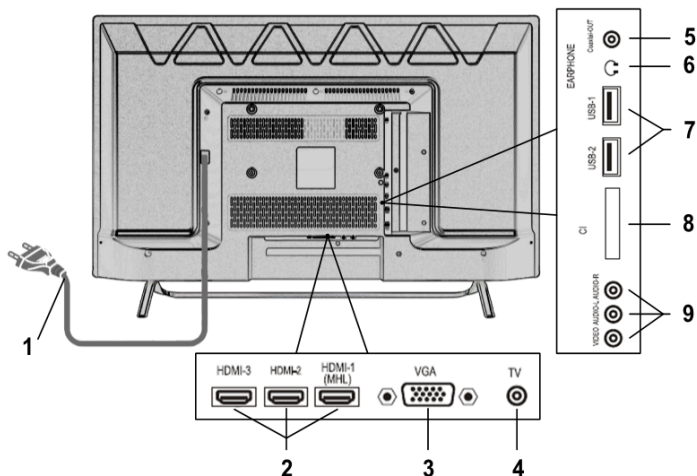

- 1 Кабель живлення;
- 2 Роз'єм HDMI-1 (MHL), HDMI-2, HDMI-3 - цифровий інтерфейс для одночасної передачі нестислого відеозображення і сигналів звукового супроводу від зовнішнього пристрою, а так само для підключення мобільних пристроїв за технологією MHL;
- 3 Роз'єм типу VGA для підключення відеосигналу з комп'ютера;
- 4 Роз'єм для підключення антени;
- 5 Роз'єм Coaxial-Out для підключення зовнішніх пристроїв;
- 6 Роз'єм для підключення навушників;
- 7 Роз'єми USB1 і USB2 для підключення зовнішніх пристроїв з флеш-пам'яттю;
- 8 Роз'єм CI для підключення модуля з картоприймачем;

- 9 Роз'єми типу RCA: Audio-L (білий) для підключення вхідного звукового каналу L, Audio-R (червоний) для підключення вхідного звукового каналу R, Video (жовтий) для підключення відеосигналу.

Підключення

Кабель антени та кабель електроживлення

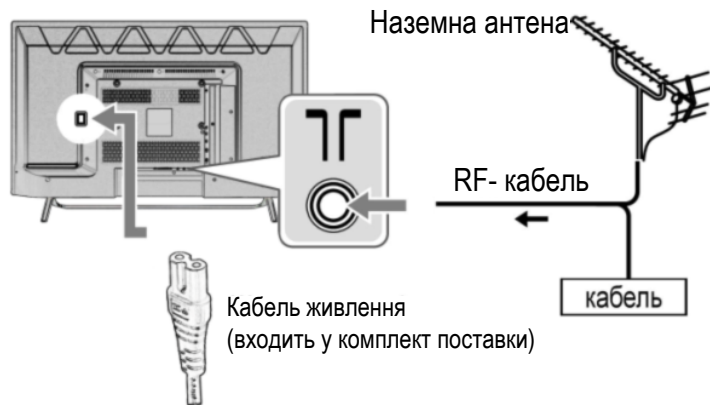

- Модель TX-32DR300ZZ комплектується незнімним кабелем живлення.

Щільно вставте штепсельну вилку на місце.



- Від'єднуючи кабель живлення, обов'язково переконайтеся, що спочатку відключили його вилку з розетки мережі живлення.

- Якщо антена розташована в неправильному місці, можуть виникати перешкоди.

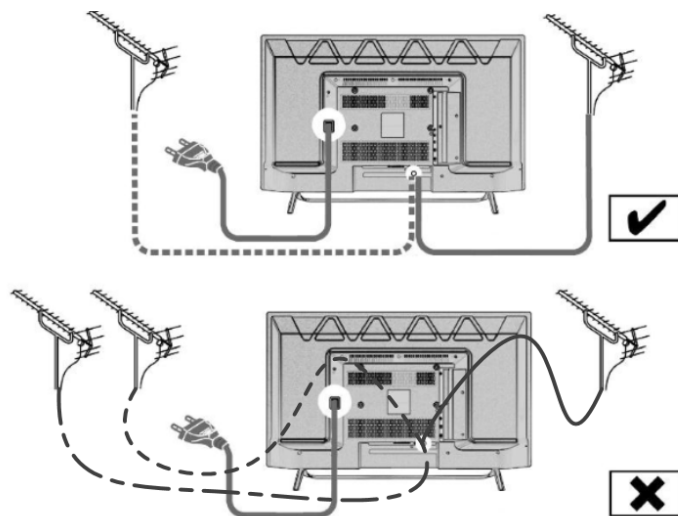

Використання роз'єму HDMI

Телевізор

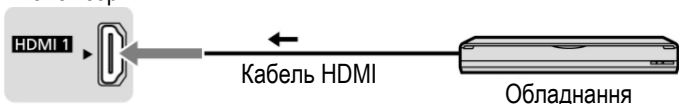

- Аналогічне з'єднання можна виконати через роз'єм HDMI 2 і HDMI 3.

Використання роз'ємів AV IN

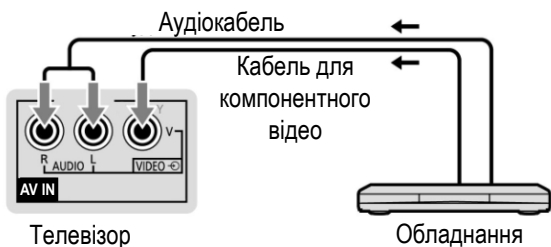

Навушники

Телевізор



Акустична система

Телевізор

Підсилювач акустичної системи

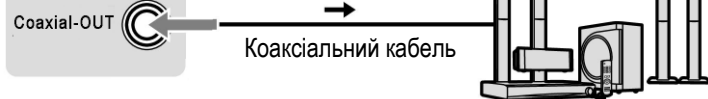

- Використовуйте роз'єм Coaxial Out для підключення підсилювача.

Початкові налаштування

Під час першого включення телевізора відображається послідовність кроків, які необхідно зробити для налаштування телевізора.

- Виконувати ці кроки не обов'язково, якщо налаштування виконувалось технічним персоналом місцевого представника.

1 Повністю вставте вилку в розетку та увімкніть телевізор.

Щоб відобразився екран, може знадобитися декілька секунд.

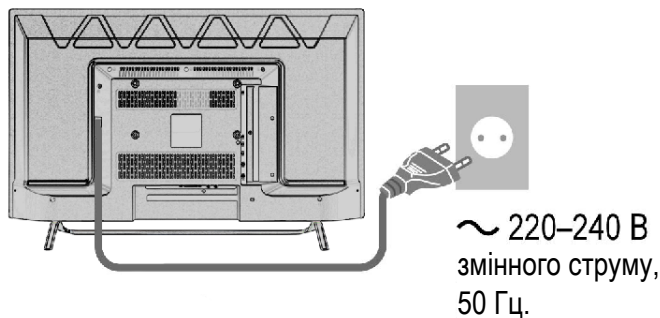

2 Виберіть мову меню.

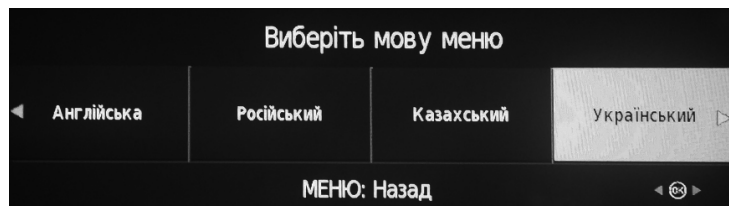

3 Выберите [Дім].

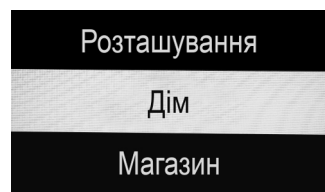

- Умови перегляду [Магазин] призначені для демонстрації телевізора на вітрині магазину.
- Щоб змінити умови перегляду пізніше скористайтеся меню [Зображення] телевізора.

4 Виберіть режим телевізійного сигналу, який потрібно настроїти, і слідуєте підказкам на екрані телевізора.

Після завершення налаштувань телевізор готовий до перегляду.

Примітка

- Якщо налаштування завершилося невдачею, перевірте підключення RF-кабелю, а потім дотримуйтеся вказівок на екрані.

Експлуатація телевізора

Використання пульта дистанційного керування

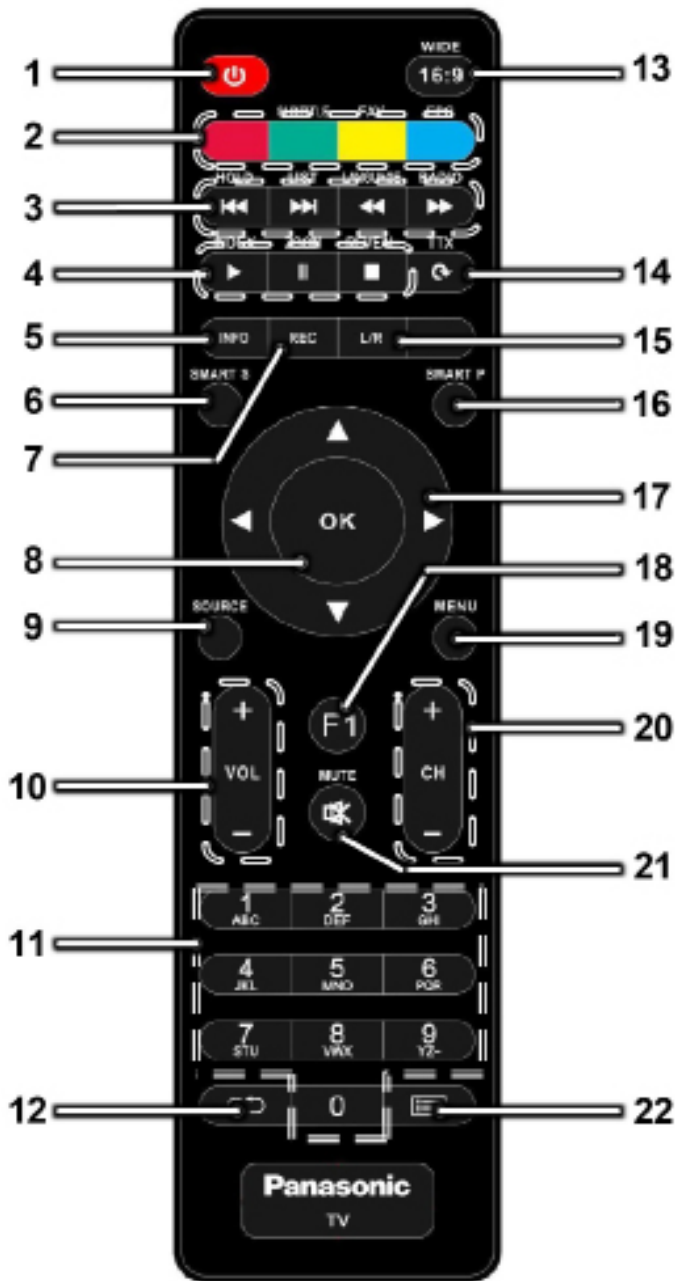

- 1 POWER.** Вмикає телевізор/режим очікування.
- 2 Червона.** Збільшення номера підсторінки у режимі телетексту.
SUBTITLE (зелена). Включення / вимикання субтитрів. Зменшення номера підсторінки в телетекстовому режимі.
FAV (жовта). У режимах «ATV», «DTV» - меню пріоритетних каналів. Вибір сторінки в телетекстовому режимі в рядку статусу відповідного кольору.
EPG (синя). У режимі «DTV» - включення / вимикання електронного гіда. Вибір сторінки в телетекстовому режимі в рядку статусу відповідного кольору.
- 3 HOLD «II ◀ ▶».** Утримання сторінки / підсторінки в телетекстовому режимі. У режимі «USB» - відтворення попереднього треку / глави.

- 4 LIST «▶▶ II».** У телетекстовому режимі - перегляд сторінок в режимі «LIST». У режимі «USB» - відтворення наступного треку / глави.
- LANGUAGE «◀◀».** Вибір мови меню. У телетекстовому режимі - змішане відображення телетексту і телевізійної програми. У режимі «USB» - прискорене відтворення назад.
- RADIO «▶▶».** Перехід до списку радіоканалів. У режимі «USB» - прискорене відтворення вперед.
- INDEX «▶»** У телетекстовому режимі - виклик індексної сторінки. У режимі «DTV» - перегляд програми із зсувом часу. У режимі «USB» - включення відтворення.
- ZOOM «II».** У телетекстовому режимі - зміна формату сторінки. У режимі «DTV» - вхід в режим зсуву часу перегляду, в режимі «USB» - пауза.
- REVEAL «■»** У телетекстовому режимі - показати приховану інформацію. У режимі «DTV» - вихід з режиму зсуву часу перегляду, в режимі «USB» - зупинка відтворення.
- 5 INFO.** Відображення системної інформації.
- 6 SMART S.** Перемикач по кільцю режимів звуку.
- 7 REC.** У режимі «DTV» - запис на флеш-карту.
- 8 OK.** Підтвердження вибору в меню.
- 9 SOURCE.** Вибір джерела сигналу.
- 10 VOL+ / VOL-.** Збільшення / зменшення рівня гучності.
- 11 0-9.** Вибір програм прямим набором. У режимі телетексту - вибір сторінок або підсторінок.
- 12 ◂** Попередній канал.
- 13 WIDE 16:9.** Вибір формату зображення.
- 14 TTX «C»** Включення / вимикання режиму телетексту. У режимі «USB» - обертання зображення.
- 15 L/R.** Вибір звукової доріжки (режиму звуку).
- 16 SMART P.** Перемикач по кільцю режимів зображення.
- 17 «◀▶»** У режимі «МЕНЮ» - зменшення / збільшення (або перемикач) регульованих параметрів.
«▲▼» У режимі «МЕНЮ» - переміщення курсору вгору / вниз. У режимі телетексту - вибір наступного / попереднього номера сторінки.
- 18 F1.** Включення / вимикання функції «Стоп-кадр».
- 19 MENU.** Включення / вимикання меню.
- 20 CH+ / CH-.** Перемикач номерів програм в бік збільшення / зменшення.
- 21 MUTE «X».** Виключення / включення звуку.
- 22 [≡]** Включення / вимикання списку каналів.

Про керівництво користувача

При управлінні телевізором за допомогою пульта дистанційного керування дотримуйтесь вказівок з експлуатації, які відображаються в нижній частині екрана, щоб здійснити необхідну операцію:

- Зміна параметра, вибір режиму



- Ввід



- Для виходу з меню



Використання засобів управління телевізором

Модель TX-43DR300ZZ

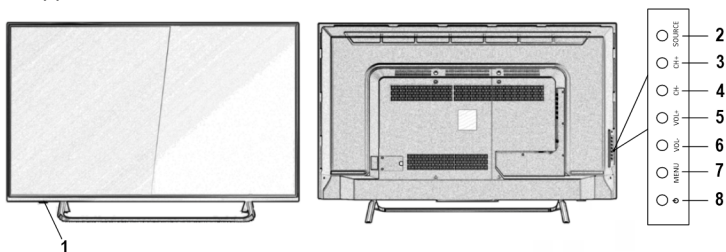

Модель TX-32DR300ZZ

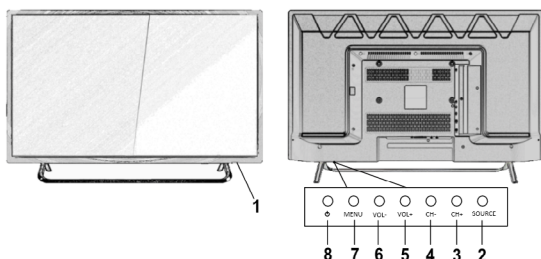

- 1 Фотоприймач і індикатор стану телевізора: синє світіння світлодіода - режим очікування, відсутність світіння - робочий;
- 2 Кнопка вибору джерела сигналу;
- 3 Кнопки перемикачів номерів програм в бік збільшення (+); кнопки переміщення курсору меню вгору (+);
- 4 Кнопки перемикачів номерів програм в сторону зменшення (-); кнопки переміщення курсору меню вниз (-);
- 5 Кнопка регулювання рівня гучності звуку в бік збільшення (+);
- 6 Кнопка регулювання рівня гучності звуку в бік зменшення (-);
- 7 Кнопка вмикання / вимикання меню налаштувань телевізора;
- 8 Кнопка вмикання / вимикання режиму очікування.

Перегляд через зовнішній вхід

- 1 Під'єднайте зовнішнє обладнання.
- 2 Відобразіть меню [Джерело сигналу] і виберіть вхід під'єданого обладнання.

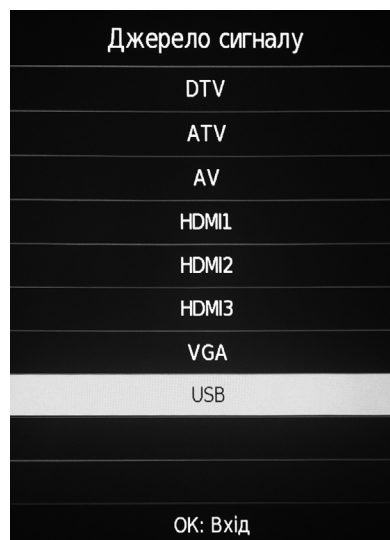

Примітка

- Якщо на зовнішньому обладнанні є функція налаштування формату зображення, встановіть формат «16:9».

Використання медіаплеєра

Медіа-програвач дозволяє переглядати фото, відео або прослуховувати музику, записані на пристрої флеш-пам'яті USB.

- На цьому телевізорі зображення може з'являтися неправильно, що залежить від цифрових камер, що використовуються.
- За наявності великої кількості файлів і папок на пристрої USB флеш-пам'яті відображення може зайняти деякий час.
- Частково пошкоджені файли можуть відобразитися зі зменшеною роздільною здатністю.
- Назви папок і файлів можуть відрізнитися залежно від цифрових камер, що використовуються.

Вставлення/виймання флеш-пам'яті USB

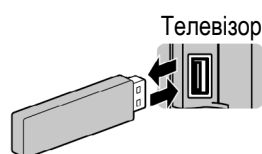

Вставте \ витягніть пристрій флеш-пам'яті USB в \ з роз'єму USB 1 або USB 2.

- Можливо одночасне підключення пристроїв до двох USB роз'ємів.

Запуск медіаплеєра

- 1 Підключіть пристрій USB флеш-пам'ять до свого телевізора.
- 2 Натисніть кнопку «SOURCE», на екрані з'явиться меню джерел сигналів телевізора. Виберіть режим «USB» і натисніть кнопку «ОК».
- 3 На екрані з'явиться меню. Пересуваючи курсор на піктограми «ФОТО», «АУДІО», «ВІДЕО», «ТЕКСТ», можна дивитися відео, прослуховувати музику, переглядати фотографії і текстові файли з зовнішніх пристроїв USB.

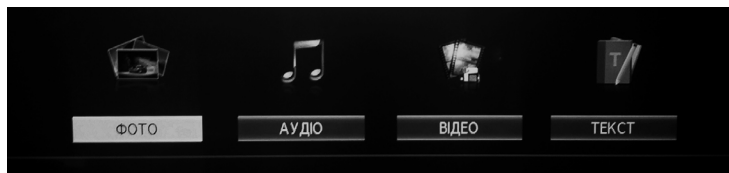

- 4 Кнопками «◀», «▶», виберіть потрібну Вам піктограму, натисніть кнопку «ОК». Виберіть розділ на диску і натисніть кнопку «ОК».

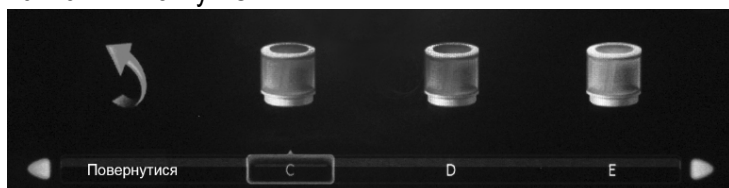

Режим ФОТО

Вибравши піктограму «ФОТО», виберіть потрібний файл, натисніть кнопку «INDEX ▶».

Під час відтворення натисніть кнопку «INFO», щоб увімкнути / вимкнути меню в нижній частині екрана. Скориставшись кнопками «◀», «▶» і «ОК», Ви можете:

- здійснювати перегляд зображень в режимі слайд-шоу;
- здійснювати редагування зображення;
- здійснювати поворот зображення вправо / вліво;
- кадрувати;
- отримати інформацію про поточне зображення.

У режимі перегляду, скориставшись кнопкою «ТТХ ⌂», Ви можете обертати зображення. Кожне натискання обертає зображення на 90°.

Режим ВІДЕО

Вибравши піктограму «ВІДЕО», виберіть потрібний файл, натисніть кнопку «INDEX ▶». Розпочнеться відтворення відео.

Під час відтворення натисніть кнопку «INFO», щоб увімкнути / вимкнути меню в нижній частині екрана. Скориставшись кнопками «◀», «▶» і «ОК», Ви можете:

- здійснювати переміщення відео вліво, вправо; переходити до наступного/попереднього відео;
- здійснювати зупинку відтворення;
- встановити послідовне відтворення відео, повтор відтворення одного відео, повтор розділу відео;
- збільшити або зменшити формат показу зображення;
- збільшити або зменшити зображення в декілька разів.

Для зупинки відтворення натисніть кнопку «REVEAL ■».

Режим АУДІО

Вибравши піктограму «АУДІО», виберіть потрібний файл, натисніть кнопку «INDEX ▶». Розпочнеться відтворення музики.

Під час відтворення натисніть кнопку «INFO», щоб увімкнути / вимкнути меню в нижній частині екрана. Скориставшись кнопками «◀», «▶» і «ОК», Ви можете:

- здійснювати переміщення треку вліво, вправо; переходити до наступного/попереднього треку;
- здійснювати зупинку відтворення;
- встановити послідовне відтворення треків, повтор відтворення одного трека.

Для зупинки відтворення натисніть кнопку «REVEAL ■».

Режим ТЕКСТ

Вибравши піктограму «ТЕКСТ», виберіть потрібний файл, натисніть кнопку «INDEX ▶». Розпочнеться перегляд текстового файлу.

Під час перегляду натисніть кнопку «INFO», щоб включити / вимкнути меню в нижній частині екрана.

Використання звичайного інтерфейсу

Вимикайте телевізор за допомогою перемикача живлення Увімк./ Вимк. щоразу при приєднанні/від'єднанні модуля СІ.

Вставте модуль у правильному напрямку, потім дотримуйтесь інструкцій на екрані.

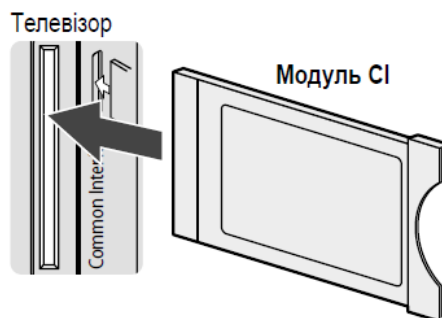

• Якщо смарт-картка та модуль СІ постачаються в комплекті, спочатку потрібно вставити модуль СІ, а потім вставити в цей модуль смарт-картку.

• Функції, які відображаються на екрані, залежать від змісту обраного модуля СІ.

• У продажу можуть бути деякі модулі СІ, версії мікропрограм яких лише частково сумісні з цим телевізором. У цьому випадку зверніться до вашого постачальника вмісту.

• Для отримання додаткової інформації прочитайте інструкцію з експлуатації модуля СІ або зверніться до постачальника вмісту.

Використання функцій меню

1 Відображення меню.

Приклад:



2 Вибір меню.



3 Вибір пункту.



4 Зміна налаштувань.

Приклад:

- Зміна варіанта налаштувань



- Регулювання за допомогою шкали яркості



Примітка

Можуть бути обрані тільки доступні пункти.

Канали

[Автонастройка]

Автоматична настройка всіх каналів з обраним типом мовлення (DVB-T, DVB-C), що приймаються в даному регіоні.

Доступні наступні типи налаштувань: DTV, ATV, DTV+ATV

Приклад:

Встановлення каналів	
ATV	: 0 Програми
DTV	: 0 Програми
Радіо	: 0 Програми
Дані	: 0 Програми
50 %	VHF CH 6 Меню
[Progress bar] Вихід	

Примітка

Якщо Вам невідомий тип телевізійного мовлення у Вашому регіоні, виберіть тип «DVB-T». Інформацію про тип телевізійного мовлення і параметри мовлення «DVB-C» з'ясуєте у оператора телевізійних мереж Вашого регіону.

[Ручна настройка]

■ Ручна настройка аналогового телебачення

Встановіть джерело сигналу ATV. У меню [Канали] виберіть режим [Ручна настройка ATV].

Налаштуйте необхідні параметри:

- 1 Виберіть позицію каналу.
- 2 Налаштуйте пункт «Система звуку».
- 3 Виберіть канал.
- 4 Виберіть «Пошук» або «Точна настройка».

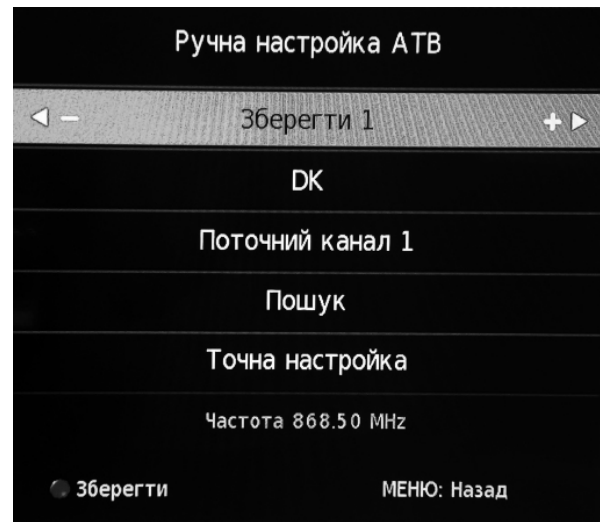

■ Ручна настройка цифрового телебачення

Ручна настройка DVB-T

Встановіть джерело сигналу DTV. У меню [Канали]:

- 1 Встановіть режим [DVB Тюнінг Тип DVB-T / T2].
- 2 Виберіть режим [Ручна настройка DTV].
- 3 Виберіть канал і натисніть ОК для пошуку.



Ручна настройка DVB-C

Встановіть джерело сигналу DTV. У меню [Канали]:

- 1 Встановіть режим [DVB Тюнінг Тип DVB-C].
- 2 Виберіть режим [Ручна устан. DVB-C].
- 3 Введіть значення частоти, символічної швидкості і

Українська

модуляції за допомогою цифрових кнопок або стрілок «◀», «▶» ПДК.

4 Натисніть ОК для пошуку.

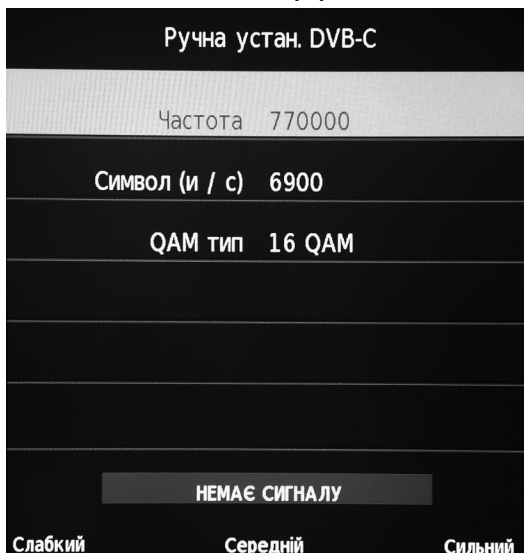

[Редагування програм]

Це меню дозволяє:

- здійснювати перегляд програм;
- здійснювати видалення програм;
- розташовувати телевізійні програми відповідно до своїх уподобань;
- створити список улюблених каналів;
- здійснювати пропуск програм.

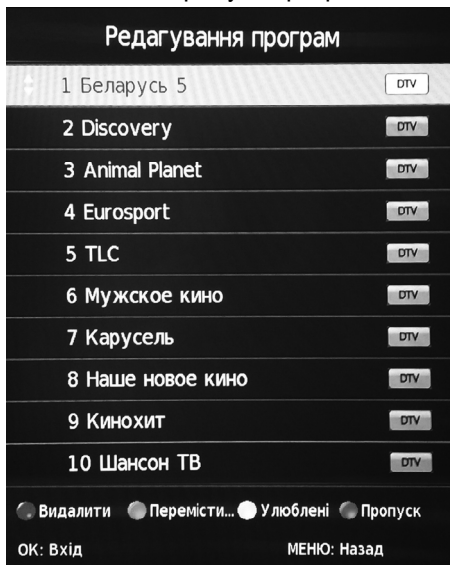

[Інформація сигналу]

В меню «Канали» виберіть пункт «Інформація сигналу». Даний пункт меню виводить на екран телевізора основну інформацію про сигнал.

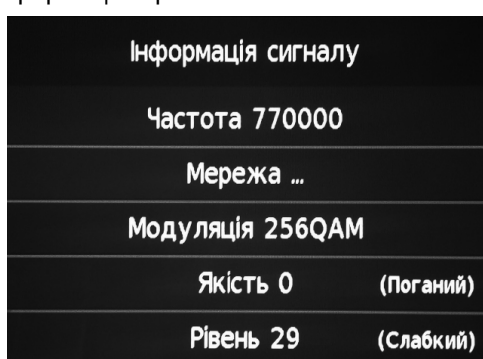

Зображення

[Режим зображення]

Вибір режиму зображення: [Динамічний] / [Стандартний] / [М'який] / [Користувач]

[Динамічний]: Підвищує контраст і різкість для перегляду в яскраво освітленому приміщенні.

[Стандартний]: Для перегляду в приміщенні з нормальним освітленням.

[М'який]: Зменшує передачу контрасту, відтінків чорного і колірності для перегляду фільмів у затемненому приміщенні.

[Користувач]: Ручне налаштування кожного елемента меню для отримання необхідної Вам якості зображення.

У кожному режимі перегляду можна задати та зберегти такі налаштування: [Контраст], [Яскравість], [Насиченість], [Чіткість], [Відтінок].

[Температура кольору]

Вибір температури кольору зображення.

[Холодна] / [Середня] / [Тепла] / [Користувач]

[Пропорції]

Вибір пропорції зображення: [Авто]/[4:3]/[Повний]/[Фільм]/[Субтитри]/[Режим ПК]

За допомогою кнопки «WIDE 16: 9» без входу в меню можна вибрати перемиканням по кільцю формат зображення.

[Шумозаглушення]

Зменшує небажану зашумленість зображення.

[Магазин]

В меню «Зображення», перемістіть курсор на рядок «Режим магазину» і виберіть один з режимів «Ввім» або «Вимк».

[Підсвічування]

Регулює рівень підсвічування відповідно до Ваших уподобань.

[Екран ПК]

Доступний тільки в режимі VGA.

Виберіть один з параметрів «Гориз. зрушення», «Верт. зрушення», «Розмір», «Фаза». Встановіть бажаний рівень параметрів зображення.

Якщо Ви вибрали рядок «Автонастройка», то перераховані вище параметри встановлюються автоматично.

Звук

[Режим звуку]

Встановлює бажаний режим звуку.

[Стандартний]: Відтворення звуку такої якості, що підійде для всіх типів сцен.

[Музика]: Забезпечує якість звуку, що підходить для прослуховування музики.

[Кіно]: Поліпшує якість звуку під час перегляду відео, фільмів.

У режимах [Стандартний], [Музика] і [Кіно] параметри [Тембр НЧ] та [Тембр ВЧ] недоступні.

[Користувач]: Дозволяє вручну регулювати звук.

■ [Баланс]

Регулювання рівня гучності правого та лівого динаміків.

■ [Тембр НЧ]

Регулює рівень для посилення або мінімізації більш низького й глибокого виводу звуку.

■ [Тембр ВЧ]

Регулює рівень для посилення або мінімізації більш чіткого й високого виводу звуку.

[Об'ємний звук]

Встановлює наступні параметри об'ємного звуку: [Об'ємний] / [Вимк] / [SRS TruSurround XT].

[Режим SPDIF]

SPDIF: стандартний формат передачі аудіофайлів. Вибирає початкові налаштування для вихідного цифрового аудіосигналу з роз'ємів DIGITAL AUDIO.

[Авто] / [PCM]

[Авто]: Dolby Digital Plus та Dolby Digital виводяться як Dolby Digital Bitstream. HE-AAC та MPEG виводяться як PCM.

[PCM]: Цифровий вивід сигналу закріплений на PCM.

● Доступно в режимі DVB та для відеовмісту медіапрогравача.

Опції

[Мова меню]

Зміна мови екранних повідомлень.

[Мова аудіо]

Вибирається потрібна мова цифрового багатоканального мовлення (в залежності від компанії мовлення).

[Для слабчующих]

Вмикає / вимикає режим для тих, хто недочуває.

[Перевірка USB диска]

Цей пункт дозволяє перевіряти USB диск на помилки,

форматувати, задавати максимальний розмір файлу, що записується, налаштовувати запис зі зсувом у часі.

[Заводські установки]

Цей пункт дозволяє відновити заводські налаштування звуку, зображення і т. д.

[Синій екран]

Дозволяє вмикати / вимикати синій фон за відсутності сигналу.

[Оновлення ПЗ]

Дозволяє оновлювати програмне забезпечення телевізора з USB накопичувача.

Час

[Годинник]

Налаштування дати / часу.

[Таймер виключення]

Встановлює період часу для переходу телевізора в режим очікування.

[Час відключення]

Вимикає Ваш телевізор в зазначений час із заданою періодичністю.

[Час включення]

Вмикає Ваш телевізор у встановлений час із заданим джерелом сигналу.

[Часовий пояс]

Регулює дані часу відповідно до GMT.

Блокування

Дозволяє встановити блокування обраних програм за допомогою пароля.

Пароль за замовчуванням 0000.

**УВАГА: ЗАПАМ'ЯТАЄТЕ СВІЙ ПАРОЛЬ!
ЯКЩО ВИ ЙОГО ЗАБУЛИ, ВАМ ДОВЕДЕТЬСЯ
ЗВЕРНУТИСЯ ДО СЕРВІСНОГО ЦЕНТРУ!**

Додаткова інформація

Функція автоматичного переходу до режиму очікування

Телевізор автоматично перейде в режим очікування в наступних випадках:

- Параметри [Таймер вимкнення] або [Час відключення] активні у меню [Час].
- Протягом деякого часу відсутній сигнал.

Не відображайте нерухомі частини зображень протягом тривалого часу

Інакше нерухомі частини зображень залишають тьмянний слід на LED екрані («залишкове зображення»). Це не відноситься до несправностей і не покривається гарантією.

Типові нерухомі частини зображень:

- Номер каналу, логотип каналу і інші логотипи;
- Нерухомі зображення або відеозображення, що переглядаються в форматі 4:3 або 16:9;
- Відеоігри;
- Зображення, що передаються з ПК.

Формати файлів, що підтримуються медіаплеєром

■ Фото

JPEG (.jpg, .jpeg)

– Підтримувана роздільна здатність: 8 × 8 до 30719 × 17279

– Стандарти DCF та EXIF

– Підвибірка: 4:4:4, 4:2:2, 4:2:0

– Формат Progressive JPEG не підтримується.

■ Музика

MP3 (.mp3) / AAC (.m4a)^{*1} / WMA (.wma)^{*1,2} / LPCM (.wav) / FLAC (.flac)

■ Відео

AVI (.avi)^{*2,3} / MKV (.mkv)^{*3} / ASF (.asf, .wmv)^{*1,2} / MP4 (.f4v, .m4v, .mp4) / FLV (.flv) /

3GPP (.3gp, .3g2) / TS (.mts, .m2ts, .tp, .trp, .ts, .tts) / PS (.mod, .mpg, .mpeg, .vob, .vro)

^{*1} Відтворення файлів із захистом від копіювання неможливе.

^{*2} Формати WMA Pro та WMA Lossless не підтримуються.

^{*3} Деякі функції субтитрів або розділів можуть бути недоступні.

■ Субтитри

MicroDVD, SubRip, TMLayer (.srt, .sub, .txt)

– Файл відео і файл тексту субтитрів розміщуються в одній папці. Їх імена співпадають, за винятком розширень.

– Якщо файлів тексту субтитрів декілька в одній папці, вони відображаються у такому порядку: файл із розширенням «.srt», «.sub», «.txt».

З'єднання HDMI

Цей телевізор оснащений технологією HDMI™. HDMI (мультимедійний інтерфейс високої чіткості) - це перший повністю цифровий аудіо/відео інтерфейс побутової електроніки, що підтримує стандарт передачі нестиснених сигналів.

HDMI дозволяє насолоджуватись чітким цифровим зображенням та високоякісним звуком завдяки з'єднанню телевізора з відповідним обладнанням.

■ Актуальні функції HDMI

- Вхідний аудіосигнал:

2-канальна лінійна імпульсно-кодова модуляція (частота вибірки - 48 кГц, 44,1 кГц, 32 кГц)

- Вхідний відеосигнал.

■ З'єднання DVI

Якщо зовнішнє обладнання має тільки вихід DVI, ви можете під'єднати роз'єм HDMI за допомогою узгоджувального кабелю DVI-HDMI. При використанні узгоджувального кабелю DVI-HDMI під'єднати аудіокабель до аудіовходу (використовуйте роз'єми AV).

USB-накопичувач

- Рекомендується підключати пристрій USB безпосередньо до USB-порту телевізора.
- Деякі пристрої USB або концентратори USB не підходять для використання із цим телевізором.
- Підключення накопичувачів через USB-пристрій читання карт пам'яті не підтримується.
- Додаткову інформацію щодо пристроїв можна знайти на вказаному веб-сайті. (Тільки англійською мовою)
<http://panasonic.net/>

■ USB-накопичувач (для відтворення в медіа-програвачі)

- Формат пристрою USB флеш-пам'яті: FAT16, FAT32 або exFAT
- Відповідність пристрою флеш-пам'яті USB: Підтримує стандарт USB1.1 або USB2.0.
- Пристрої USB HDD відформатовані на ПК, можуть не працювати з медіаплеєром.
- Дані, змінені за допомогою ПК, можуть не відобразитися.
- Не витягайте пристрій, поки телевізор здійснює доступ до даних. В іншому випадку можливе ушкодження пристрою або телевізора.
- Не торкайтеся штирів на пристрої.
- Не піддавайте пристрій впливу сильного тиску або ударам.
- Вставте пристрій у відповідному напрямку. В іншому випадку можливе ушкодження пристрою або телевізора.
- Електричні перешкоди, статична напруга або неправильні дії можуть призвести до втрати даних або пошкодження пристрою.
- Регулярно робіть резервні копії записаних даних на

випадок їх втрати, пошкодження або неправильної роботи телевізора. Компанія Panasonic не несе відповідальності за погіршення якості або пошкодження записаних даних.

Усунення несправностей

Перш ніж звертатися по допомогу у технічну підтримку, спробуйте вирішити проблему самотужки за допомогою цих простих вказівок.

При відображенні повідомлення про помилку дотримуйтесь наведених у ньому вказівок.

Якщо проблема не зникає, зверніться по допомогу до місцевого представника компанії Panasonic.

Українська Екран

Червоні, сині, зелені або чорні крапки на екрані.

- Це характерно для рідкокристалічних панелей. Рідкокристалічна панель виробляється відповідно до дуже високоточної технології. Час від часу на екрані можуть з'являтися декілька неактивних пікселів у вигляді крапок червоного, зеленого, синього або чорного кольору. Це не впливає на роботу телевізора і не означає проблеми з якістю.

Хаотичне зображення, перешкоди.

- Встановіть [Шумозаглушення] в меню [Зображення] для усунення перешкод.
- Перевірте наявність поблизу електричних виробів.

Зображення не відображається.

- В меню [Зображення] перевірте параметри [Режим зображення].
- Переконайтеся, що телевізор знаходиться в режимі AV. Якщо телевізор працює в режимі AV, перевірте, що обраний режим входу відповідає виходу зовнішнього обладнання.

Нечітке або викривлене зображення.

(Немає звуку або низька гучність.)

- Обнулiть налаштування каналів.

Відображається незвичне зображення.

- Від'єднайте вилку кабелю живлення телевізора від розетки, а потім під'єднайте знову. Якщо це не дає бажаного, поверніть всі початкові налаштування в меню [Опції].

Незвичайне зображення, що отримується від обладнання, підключеного через HDMI.

- Перевірте правильність підключення кабелю HDMI.
- Вимкніть телевізор та обладнання та знову ввімкніть їх.
- Перевірте вхідний сигнал з обладнання.

- Використовуйте обладнання, сумісне зі стандартами EIA/CEA-861/861D.

Звук

Звук не відтворюється.

- Перевірте налаштування вимкнення звуку (стор. 9) та гучність.

Низький рівень або спотворення звуку.

- Можливо, погіршився прийом звукового сигналу.

Загальна інформація

Телевізор переходить в Режим очікування.

- Цей телевізор оснащений функцією автоматичного переходу електроживлення в режим очікування.

Пульт ДК не працює або працює з перебоями.

- Замініть батарейки.
- Наведіть пульт дистанційного керування прямо на приймач сигналу дистанційного керування телевізора (приблизно на відстані до 7 метрів і під кутом 30 градусів).
- Розташуйте телевізор подалі від сонячного світла та перевірте, щоб на приймач сигналів дистанційного керування не впливали інші джерела яскравого світла.
- Можлива затримка реакції на команди ПДК при записі програм на USB-накопичувач не свідчить про несправність.

Частини телевізора стають гарячими.

- Навіть якщо температура передньої, верхньої та задньої панелі підвищилася, це не викличе ніяких проблем, пов'язаних з продуктивністю або якістю роботи.

Панель телевізора злегка вібрує, якщо до неї доторкнутися пальцем. Може чути стукіт.

- Панель має гнучку конструкцію для запобігання її пошкодження. Це не є несправністю.

Технічні характеристики

Модель №	
TX-32DR300ZZ	TX-43DR300ZZ
Джерело живлення	
220 - 240 В змінного струму, 50 Гц	
Розрахункове споживання електроенергії	
45 Вт	62 Вт
Споживання електроенергії в режимі очікування	
0,5 Вт	
Плазмова панель дисплея:	
Тип екрана РК-екран (світлодіодне підсвічування)	
Розмір екрана (діагональ)	
81 см	109 см
Роздільна здатність	
1366 (Ш) × 768 (В)	1920 (Ш) × 1080 (В)
Розміри (Ш × В × Г)	
733 мм × 483 мм × 220 мм (3 підставкою)	970 мм × 616 мм × 220 мм (3 підставкою)
733 мм × 423 мм × 74 мм (лише телевізор)	970 мм × 564 мм × 74 мм (лише телевізор)
Маса	
4,6 кг	8,0 кг
З'єднувальні гнізда	
AV IN	
VIDEO	
RCA штиркового типу × 1; 1,0 В [подвійна амплітуда] (75 Ом)	
AUDIO L - R	
RCA штиркового типу × 2; 0,5 В [середньоквадрат.]	
Вхід HDMI 1 / 2 / 3	
Гніздо ТИП А	
USB	
Гнізда USB 2.0, ТИП А	
DC 5 В, макс. 500 мА	
Слот для картки	
Роз'єм загального інтерфейсу (відповідає CI Plus) × 1	
VGA	
Підключення відеосигналу з комп'ютера	
COAXIAL OUT	
Підключення зовнішніх пристроїв	
Звук	
Аудіовихід	
24 Вт (12 Вт + 12 Вт)	
Навушники	
М3 (3,5 мм) стерео міні гніздо × 1	

Системи прийому / Назва діапазону

DVB-C

Цифрові кабельні служби (MPEG2 і MPEG4-AVC(H.264))

DVB-T / T2

Цифрові наземні служби (MPEG2 і MPEG 4-AVC(H.264))

PAL, SECAM и NTSC (по відеочастоті), DK, L, BG, I, NICAM/A2

Вхід антени

ДВЧ / УВЧ

Умови експлуатації

Температура від 10 до плюс 35 ° С.
Вологість від 20% до 80% (відн. вологість, за відсутності конденсації)

Строк служби: 7 років з дати виробництва.

Місяць і рік виготовлення телевізора вказані на боковій етикетці коробки Вашого виробу, а також зашифрований в серійному номері телевізора.

Серійний номер телевізора складається з 14 символів і формується таким чином:

X X X X X X X X X X X X X X X X
 a b c d e

- a - місяць виготовлення
- b - остання цифра року виготовлення
- c - ідентифікатор моделі
- d - номер лота поставки
- e - порядковий п'ятизначний номер телевізора.

Примітка

- Конструкція и технічні характеристики можуть бути змінені без попередження. Вказана вага і габаритні розміри є приблизними величинами.

Догляд

Спочатку вийміть вилок з розетки живлення.

Регулярний догляд

- Використовуючи м'яку тканину, обережно протріть поверхню екрана, корпусу і підставки.
- Регулярно протирайте вилок живлення сухою тканиною. Волога та бруд можуть стати причиною пожежі або ураження електричним струмом.

Сильне забруднення

Спочатку очистіть поверхню від пилу. Змочіть м'яку тканину чистою водою або розведеним нейтральним мийним засобом (1 частина мийного засобу на 100 частин води). Вичавте тканину і протріть поверхню. Викрутіть тканину та протріть поверхню, а потім протріть поверхню насухо.

Застереження

- Не використовуйте жорстку тканину і не тріть поверхню надто сильно. В іншому випадку можлива поява подряпин на поверхні.
- Не допускайте контакту поверхонь телевізора з водою або мийним засобом. Потрапляння рідини всередину телевізора може призвести до пошкодження виробу.
- Не дозволяйте поверхням телевізора контактувати із засобами проти комах, розчинниками та іншими агресивними рідинами. Це може пошкодити поверхню екрана або призвести до відшарування спеціального покриття.
- З поверхнею екрана варто бути особливо обережним, оскільки її можна легко пошкодити. Не стукайте і не царапайте поверхню нігтями та іншими твердими предметами.
- Запобігайте тривалому контакту корпусу телевізора і підставки з гумовими або поліхлорвініловими речовинами. Це може зіпсувати поверхню.

Довідкова інформація

■ Характеристики енергетичної ефективності телевізора

Модель	TX - 32DR300ZZ	TX - 43DR300ZZ
Питома потужність робочого режиму	0,00144735 Вт/см ²	0,00112718 Вт/см ²
Споживання електроенергії в режимі очікування	0,5 Вт	0,5 Вт
Споживання електроенергії у вимкненому стані	0 Вт	0 Вт

Информационный центр Panasonic

Для звонков из Москвы и международных звонков:
+7 (495) 662-46-86

Бесплатный звонок по России: 8-800-200-21-00

Инфармацыйны цэнтр Panasonic

Бясплатны званок па тэрыторыі Рэспублікі Беларусь:
8-820-007-1-21-00

Бесплатный звонок в пределах Республики Беларусь:
8-820-007-1-21-00

Інформаційний центр Panasonic

Для дзвінків з-за кордону та дзвінків із Києва:
+380-(44)-490-38-98

Безкоштовні дзвінки зі стаціонарних телефонів в межах України: 0 (800) 309-880

Panasonic ақпараттық орталығы

Қазақстан аумағында жергілікті ұялы байланыс операторлары мен қалалық телефондардан тегін қоңырау шалу: 8-800-0-809-809

Бесплатные звонки с городских и мобильных телефонов местных сотовых операторов в пределах Казахстана:
8-800-0-809-809

Алматы қаласы мен Қырғызстаннан қоңырау шалу үшін:
+7 (727) 330-88-07

Для звонков из Алматы и Кыргызстана: +7 (727) 330-88-07

Інформація щодо утилізації в країнах, які не входять в Європейський Союз



Даний символ дійсний тільки на території Європейського Союзу. При потребі утилізації даного виробу зверніться до місцевого керівництва або дилера щодо правильного методу її здійснення.