

Panasonic

Инструкция по эксплуатации

Цветной телевизор

серии TX-28W100

серии TC-28W100

серии TX-32W100

серии TC-32W100



TX-28W100T, TX-32W100T соответствует госту.

Данная инструкция по эксплуатации является общей для всех вышеуказанных моделей.

Прочтите данную инструкцию перед эксплуатацией Вашего телевизора и сохраните ее для дальнейшего использования.

Уважаемые покупатели фирмы Panasonic

Добро пожаловать в семью потребителей продукции фирмы Panasonic. Мы надеемся, что Ваш новый телевизор будет доставлять Вам удовольствие в течение многих лет.

Чтобы получить максимум того, чему способен Ваш новый телевизор, прочитайте пожалуйста эту Инструкцию, прежде чем делать какие-либо настройки, а потом сохраните её для дальнейших справок.

Сохраните также квитанцию о покупке и внесите номер модели и серийный номер аппарата в предусмотренное место на задней обложке этой Инструкции.

AR/AS (Противоотражательное/Антистатическое) покрытие на экранах телевизоров

Экран кинескопа покрыт специальным материалом, препятствующим отражению окружающего света и проникновению пыли. Это способствует хорошему качеству изображения в процессе воздействия интенсивного окружающего света. Противоотражательное покрытие может наблюдаться, когда телевизор выключен, придавая поверхности экрана тусклый фиолетовый или голубой оттенок. Предохраняйте от порчи и от царапин это покрытие.

Содержание

Предостережения и предосторожности **4**

Подготовка **6**

Перед использованием данного телевизора



Соединение кабеля антенны к входной клемме RF 8
Соединение низкочастотных громкоговорителей (НЧ-громкоговорителей) 9
Соединение штепселя питания к розетке на стене 9
Как включить телевизор 9
Установка батарей 10
Геоманнитическая коррекция 11

Содержание

Расположение контрольных кнопок	12
Соединения	15
Схема последовательности операций главного меню	18
Схема последовательности операций дополнительного меню	19
Процедура настройки	20~31
Выбор канала.....	20
Выбор системы телепередачи разных стран	22
Авто настройка	24
Ручная настройка	26
Точная настройка	28
Как отменить функцию точная настройка	29
Переключение номера программы	30
Как отменить функцию пропуска	31
Общие операции	
Как включать и выключать питание/режим готовности	32
Выбор номера программы	32
Прямой выбор номера программы	32
Выбор режима TV/AV	32
Регулировка громкости	33
Кнопка дисплей	33
Кнопка приглушения звука	33
Кнопка повторного вызова	33
Кнопка отключения таймера	33
Выбор звуковой системы	34
Выбор цветовой системы	35
Усовершенствованные операции дистанционного управления	
Операция МУЛЬТИ-ЭКРАН и Изображение в Изображении	36
Операция СТОБИРОВАНИЕ	38
Операция поиск канала (CH SEARCH) и стоп-кадр (STILL)	39
Операция формат (ASPECT)	40
Операция DSP (Цифровой обработка окружающего звучания)	42
Стереоприём (Для TC-28W100G, TC-32W100G, TX-32W100X).....	43
Операции главного меню	
Операция меню изображения	44
Операция меню звука	45
Операция меню основные установки	46
Операция меню языка	47
Операция дополнительного меню	
Операция меню включение картинки	48
Операция меню включение звука	50
Операция меню ширины	52
Операция меню мульти-экрана	54
Операция меню демонстрации	56
Операции телетекста (Для TX-28W100T, TX-32W100T, TX-32W100X)	58
Операция ВМ/ЛД/ЦВД	62
Выявление неисправностей	64
Техническая характеристика	66

Предостережения и предосторожности

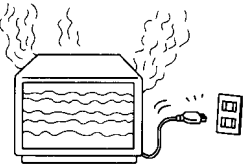
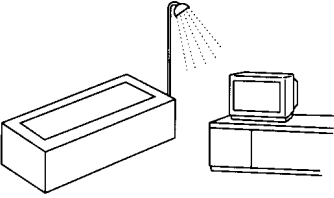
⚠ Предостережения

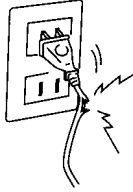
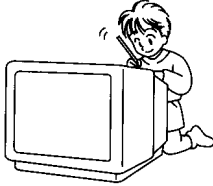
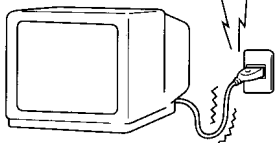
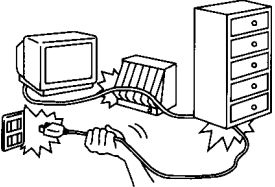
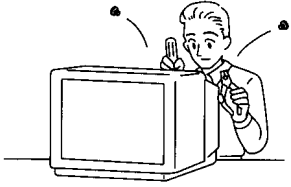
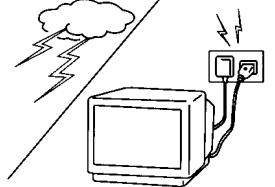
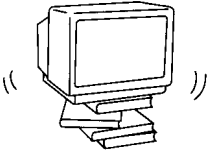
	<p>Отключить штепсель питания от стенной розетки в любом случае неисправности (нет изображения на экране, нет звука, странные звуки, дым или необычные запахи исходящие от аппарата). Отсоединить шнур питания, если разольется вода или инородные предметы попадут на аппарат, а также, если телевизор упадет или корпус повредится.</p>		<p>НЕЛЬЗЯ ПОЛЬЗОВАТЬСЯ аппаратом рядом с источником воды (возле ванны и т.п.)</p>
	<p>НЕ СТАВИТЬ ни один из нижеуказанных предметов на телевизор: цветочные вазы, цветочные горшки, чашки, мелкие металлические предметы или емкости содержащие косметику, химические вещества или воду.</p>		<p>НЕЛЬЗЯ ПОЛЬЗОВАТЬСЯ поврежденным шнуром питания или штепселем, или штепселем неплотно входящим в розетку.</p>
	<p>НЕ ВСТАВЛЯТЬ инородные предметы (металлические или легковоспламеняющиеся предметы).</p>		<p>НЕЛЬЗЯ ПОЛЬЗОВАТЬСЯ напряжением отличным от указанного на аппарате.</p>
	<p>БУДЬТЕ ОСТОРОЖНЫ, чтобы не повредить шнур питания.</p>		<p>НЕ УДАЛЯТЬ заднюю крышку аппарата, так как это открывает доступ к токонесущим частям и компонентам находящимся под высоким напряжением.</p>
	<p>НЕЛЬЗЯ ТРОГАТЬ шнур антенны и сам аппарат во время грозы.</p>		<p>НЕ УСТАНАВЛИВАТЬ аппарат на неустойчивой основе.</p>

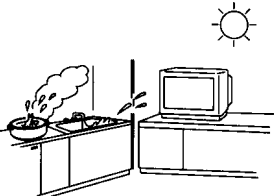
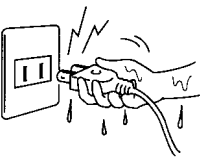

⚠ Предосторожности

	<p>НЕ РАЗМЕЩАТЬ аппарат во влажных или пыльных местах, или в местах открытых дыму или пару. НЕ РАЗМЕЩАТЬ в местах открытых прямому солнечному свету и возле других прямых источников тепла.</p>		<p>НЕ ТРОГАТЬ штепсель мокрыми руками.</p>
---	---	--	--

Предостережения и предосторожности

 Предостережения			
	<p>НЕ ВСТАВЛЯТЬ, или не помещать тяжелые предметы на телевизор.</p> <p>Особую осторожность должны соблюдать семьи с маленькими детьми.</p>		<p>Разместить в безопасном месте.</p>
	<p>Для предотвращения повреждения электрических компонентов необходима соответствующая вентиляция; мы рекомендуем, чтобы расстояние между телевизором и предметами было со всех сторон не менее 10 см (↔), даже, если телевизор помещен в шкаф или между полками.</p>		<p>Выключить питание "ВЫКЛ" перед подсоединением к другому электрооборудованию.</p>
	<p>Перед чисткой, следует отсоединить штепсель питания от стенной розетки.</p>		<p>НЕ ТРЯСТИ телевизор.</p>
	<p>Отсоединить штепсель питания от розетки, если Вы не будете пользоваться аппаратом продолжительное время.</p>		<p>Обратиться к торговому агенту, чтобы Вам установили антенну.</p>

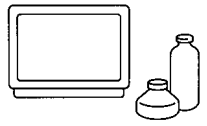
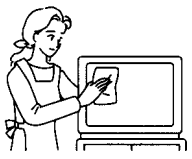
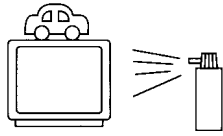
Чистка

	<p>Аппарат содержит много пластмассовых частей. Поэтому НЕЛЬЗЯ пользоваться бензином, разбавителями или другими химическими средствами для чистки аппарата.</p>		<p>Пыль накапливается на экране телевизора. Поэтому, время от времени надо чистить экран мягкой тканью. Если Вы используете химически пропитанную ткань, то надо тщательно соблюдать инструкцию приложенную к ткани.</p>
	<p>ИЗБЕГАТЬ попадания на аппарат инсектицидов или других летучих веществ. НЕ ДОПУСКАТЬ контакта аппарата с резиновыми или виниловыми продуктами в течение длительного времени.</p>		<p>Удалить грязь и пятна мягкой тканью. Даже если телевизор сильно загрязнен, нельзя наносить очиститель непосредственно на аппарат. Смочить ткань в растворе нейтрального очистителя разбавленного водой. Затем отжать ткань, тщательно вытереть телевизор и в конце вытереть его сухой тканью.</p>

Подготовка

Как пользоваться данной инструкцией

1. Проверьте номер модели Вашего телевизора; номер модели указан на дощечке, расположенной сзади телевизора.
Пользуйтесь таблицей, приведенной на следующей странице, для подтверждения особенностей, присущих Вашей модели. Это поможет Вам узнать какие главы этого руководства применимы к Вашему телевизору.
2. Проверьте номер Вашего пульта дистанционного управления, расположенный на задней стороне, и подметьте функции, которые ему доступны, как показано ниже.

Расположены контрольные кнопки для операции телетекста

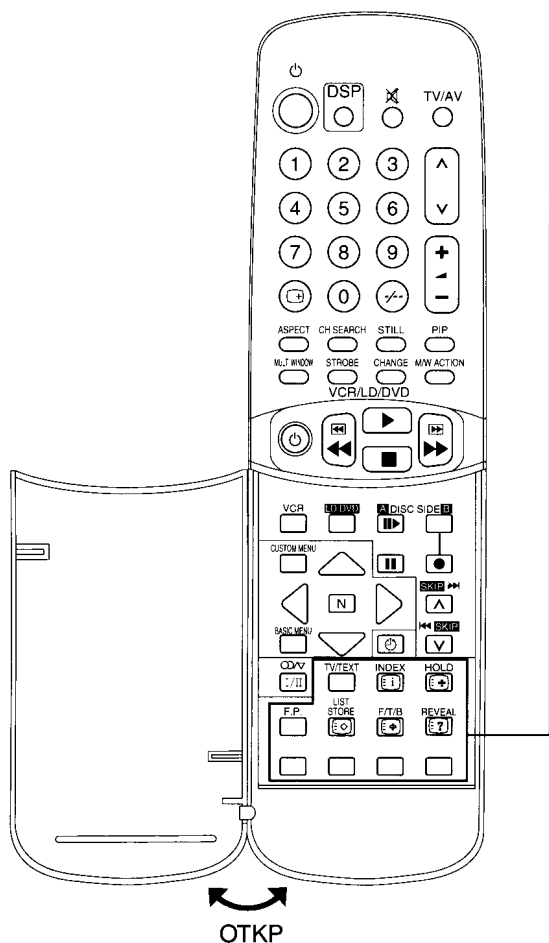

ОТКР

Номер пульта
TNQE095

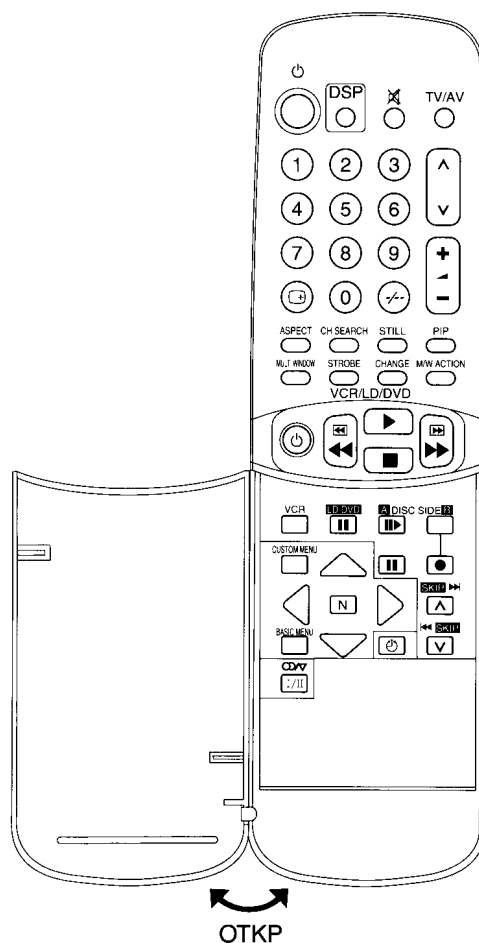

ОТКР

Номер пульта
TNQE096

Подготовка

Быстрое справочное руководство для Вашего телевизора

Проверьте пожалуйста номер модели Вашего телевизора.

Данная инструкция прилагается к нескольким моделям, которые слегка отличаются друг от друга.

Перед тем, как начать пользоваться данной инструкцией по эксплуатации, следует проверить по таблице, приведенной ниже, какие функции может выполнять Ваш ТВ. Инструкции приведены для всех функций, поэтому пропустайте те из них, которые не применяются в Вашем телевизоре.

		№ Модели	ТС-28W100G	ТХ-28W100Т	ТС-32W100G	ТХ-32W100Т	ТХ-32W100Х	Обращаться к странице
Стерео	ТРОЙНОЕ NICAM I NICAM B, G A2 (Немецкий)	*		*		*		Стр. 43
	МОНО		*		*			
ТЕКСТ			*		*	*		Стр. 58
Многоязычная Система	Английский	*	*	*	*	*		Стр. 47
	Китайский	*		*		*		
	Русский		*		*			
Наушники	2 Системы (Основная/Подсистема)	*	*	*	*	*		Стр. 17
КАБЕЛЬНОЕ ТВ	HYPER	*	*	*	*	*		Стр. 66
Источник Питания	Перем.ток Авто 110-240В 50/60Гц	*		*		*		Стр. 66
	Перем.ток 220В 50/60Гц		*		*			
Система Настройки	Синтезатор Частоты 100 Положений	*	*	*	*	*		Стр. 67
Система Приема	21 Система	*	*	*	*	*		Стр. 66

* : Имеющиеся функции

Перед использованием данного телевизора

Соединение кабеля антенны к входной клемме RF

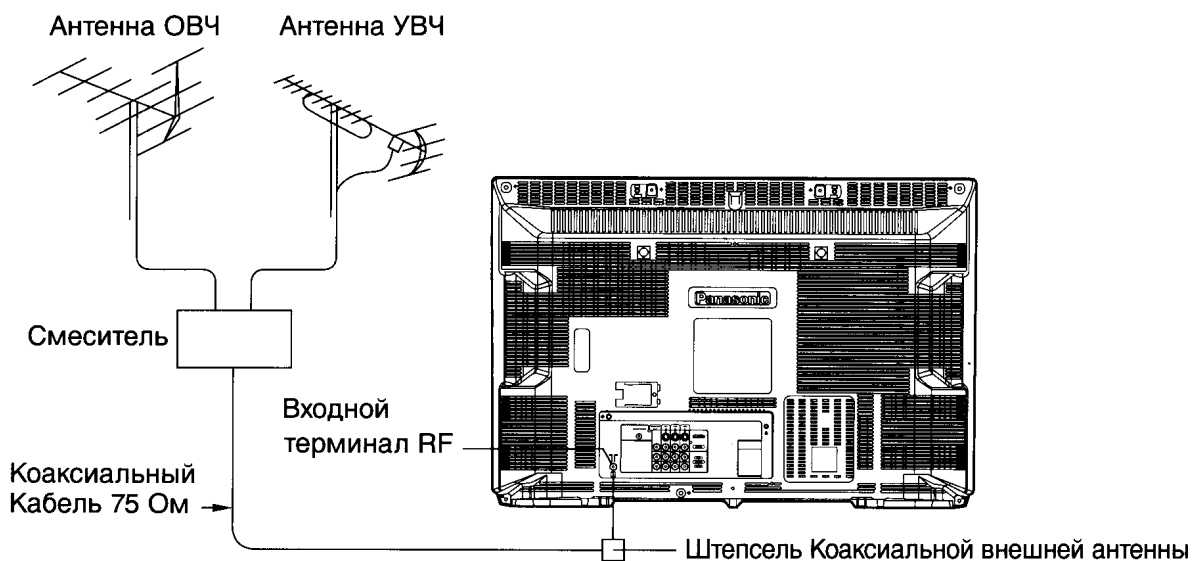

Для получения оптимального качества изображения и звука необходимы внешняя антенна, соответствующий кабель (коаксиальный 75 Ом) и соответствующий терминальный штепсель.

Если используется унифицированная антенная система, Вам может понадобиться соответствующий кабель и штепсель для соединения стенной антенной розетки с телевизионным приемником.

Местный центр по техобслуживанию телевизоров или торговый агент смогут помочь Вам в приобретении правильной антенной системы, соответствующей Вашей местности, а также всех необходимых приспособлений.

Все дела, связанные с установкой антенны, усовершенствованием существующих систем или необходимыми приспособлениями, а также все расходы идут за счет покупателя.

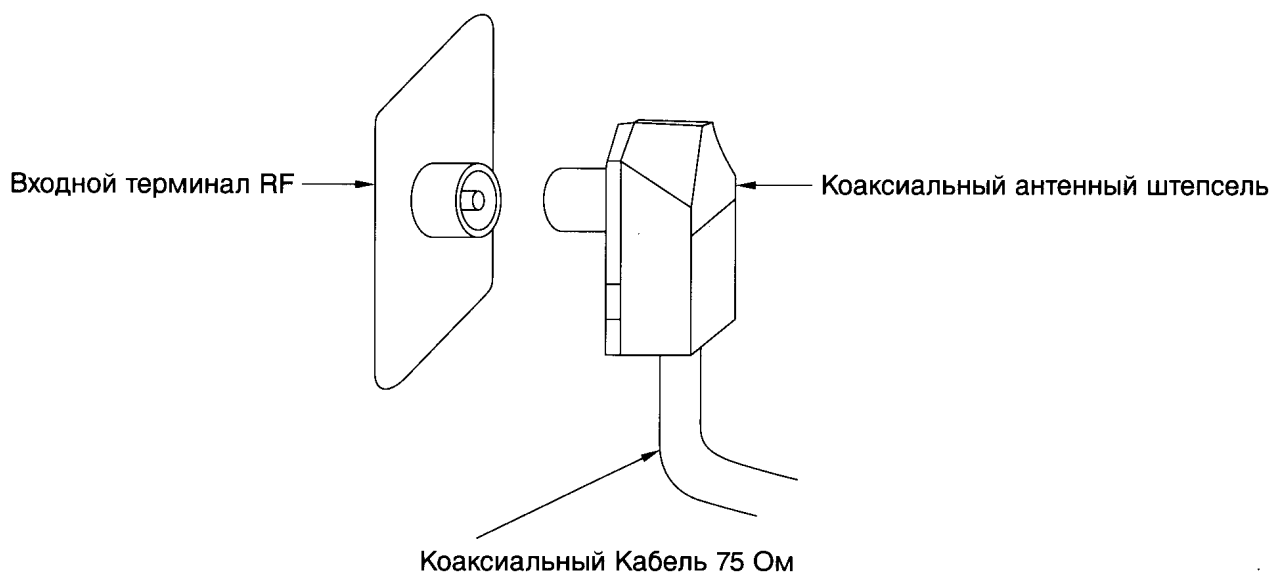

Перед использованием данного телевизора

Соединение низкочастотных громкоговорителей (НЧ-громкоговорителей)

Подсоединить НЧ-громкоговоритель следующим образом:

Когда штексель НЧ-громкоговорителя вставлен в терминал НЧ-громкоговорителя.

1. Закрепить НЧ-громкоговоритель в положении, указанном на рисунке ниже.

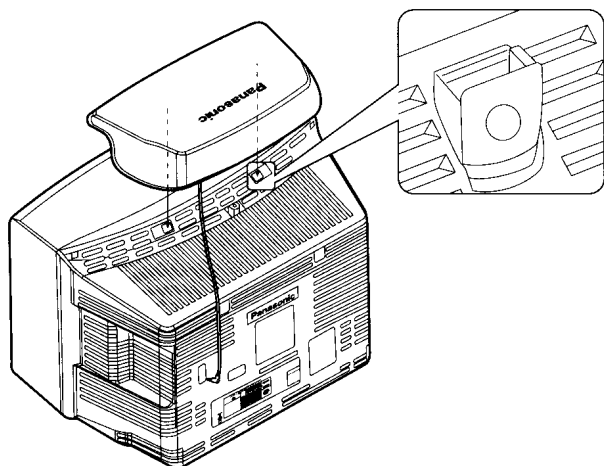

2. Вставить штексель НЧ-громкоговорителя в терминал НЧ-громкоговорителя.

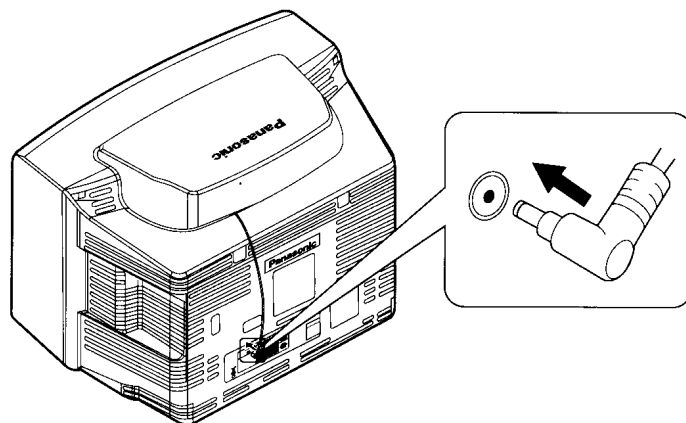

Соединение штекселя питания к розетке на стене



Примечание:

Типы штекселей питания различаются в разных государствах. По этой причине штексель, показанный на рисунке слева, возможно, не будет совпадать с типом штекселя, которым оборудован ваш аппарат. При подключении штекселя к стенной розетке питания, загорится индикатор питания (Оранжевый свет).

Как включить телевизор

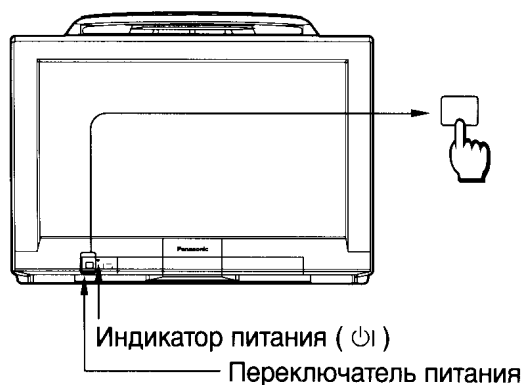

Нажать переключатель питания на телевизоре для включения ТВ.

Загорится индикатор питания.

Выкл Оранжевый свет

Готовность ⏻ ... красный свет

Вкл зелёный свет

Примечание:

Когда ТВ находится в состоянии готовности (см. стр. 32), то его можно включить нажатием Кнопки "Питание(Готовность)", любой Кнопки (0-9) "Прямой Выбор Номера Программы" и Кнопок Номер Программы Вверх и Вниз на ТВ или Передатчике ДУ.

Перед использованием данного телевизора

Установка батарей

1

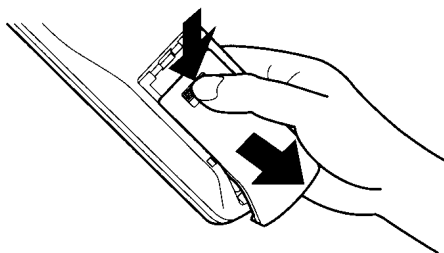

Открыть крышку.

Крышка выдвигается с помощью легкого нажатия внутрь и вниз.

2

Две батареи
размером "R6(AA)"

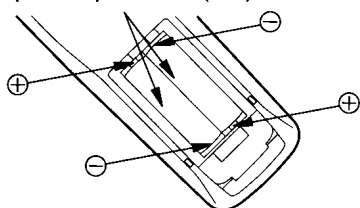

Батареи: Использовать две батареи размером "R6(AA)". Вставить батареи, убедившись, что полярности правильно совмещены.

Это можно определить по символам "+" и "-" как на батареях, так и внутри батарейного отсека передатчика дистанционного управления.

3

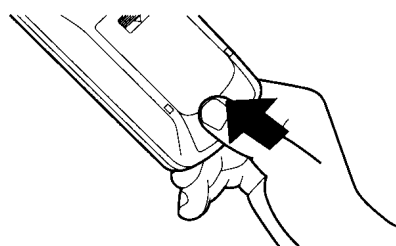

Установить крышки.

Не следует использовать перезаряжающиеся батареи (Ni-Cd).

Они немного отличаются по форме и действию и не смогут обеспечить желаемой функции.

Предосторожности с батареями

Неправильное использование батарей может вызвать утечку электролита, который является причиной коррозии передатчика дистанционного управления или причиной разрыва батарей.

Старые батареи

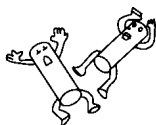

Заменять оба батарейных элемента одновременно

Новые батареи



Не совмещать батареи разных типов
(щелочные с угольноцинковыми и т.д.)

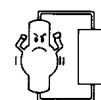

Запрещается
подзаряжать.

Перед использованием данного телевизора

Геомагнитическая коррекция

При использовании крупных кинескопов, на экране могут возникнуть размытость изображения и появиться "заплаты" странного цвета в зависимости от направления экрана телевизора. Это вызвано геомагнитическим эффектом.

Для получения оптимального изображения необходимо правильно разместить ТВ.

- 1** Необходимо выключить питание, если Вы намерены выбрать место установки и направление экрана.
В это время проверьте правильность направления экрана ТВ (направление указано стрелкой).

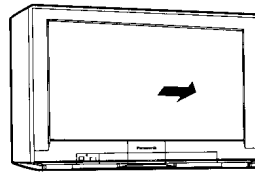

- 2**  Нажать кнопку "Переключатель Питания".

- 3**  Нажать кнопку главного меню "BASIC MENU" (Главное Меню).

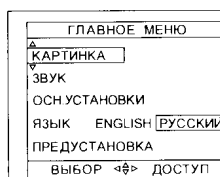

Состояние "Главное Меню".

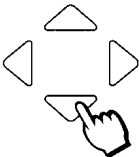
- 4**  Выбрать меню основные установки, используя кнопку Положение Вверх "∧" или Вниз "∨".

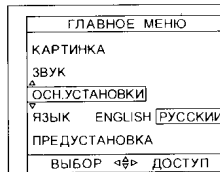

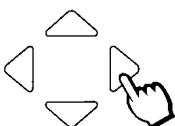
- 5**  Нажать Кнопку Положение Левое "<" или Правое ">".

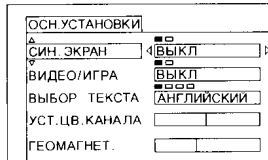

Состояние "Меню Характерных Функций".

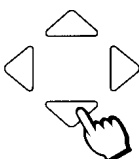
- 6**  Выбрать Геомагнитический Режим используя Кнопку Положение Вверх "∧" или Вниз "∨".

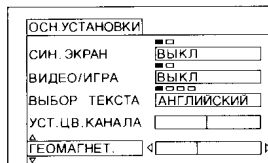

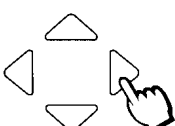
- 7**  Нажать Кнопку Положение Левое "<" или Правое ">" для отрегулировать расположение телевизора так, чтобы цветные заплаты в четырех углах экрана исчезли.

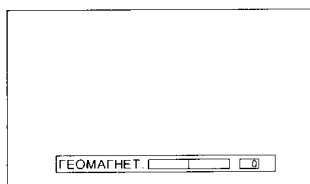

Полезный совет

- (1) Если геомагнитические изменения вызывают появление цветных заплата на экране даже после установки ТВ, надо выключить питание и включить его опять через 30 минут.
- (2) Геомагнитические настройки необходимо производить каждый раз при изменении местоположения ТВ.
- (3) В некоторых случаях цветные заплаты полностью не исчезают и после настройки, особенно в железобетонных зданиях и в других конструкциях чувствительных к геомагнетизму. В этом случае надо проводить настройку изменением местоположения ТВ.

Расположение контрольных кнопок

Дистанционное управление

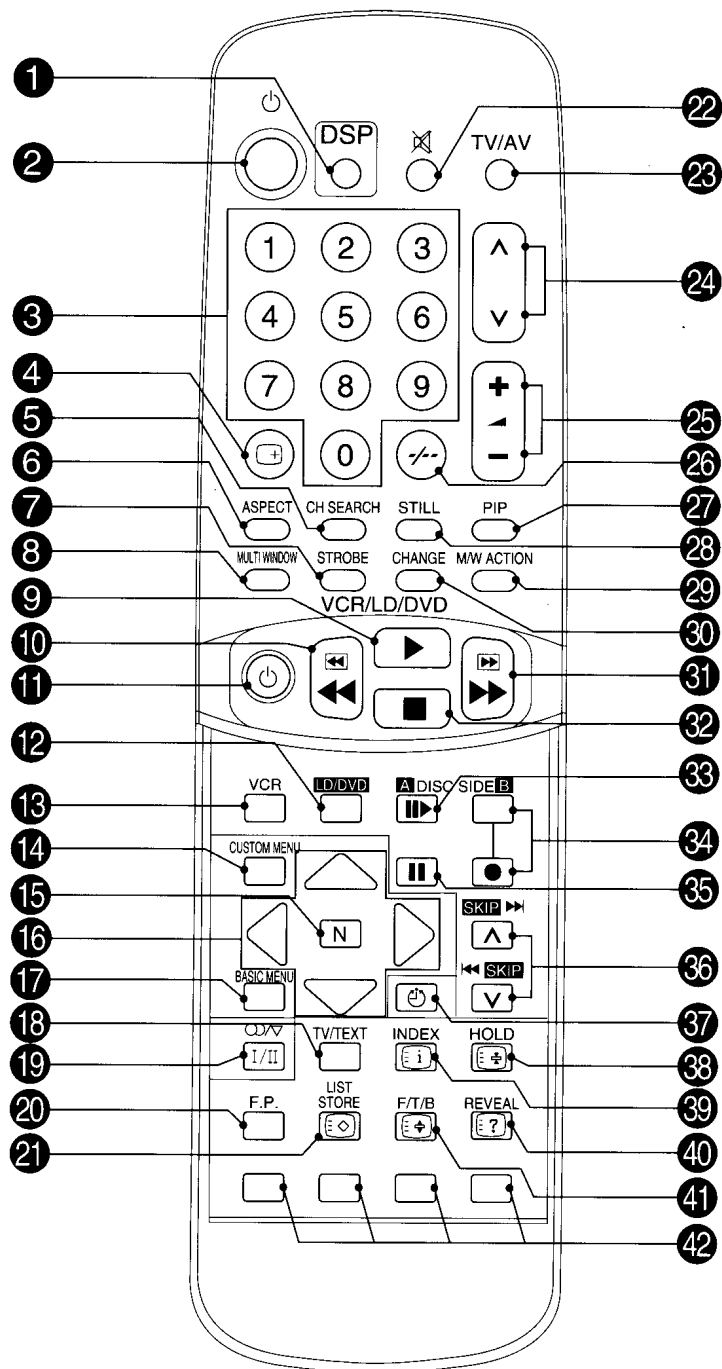

Примечание:

- (1) На этом рисунке представлен передатчик дистанционного управления с полным набором функций.
(№ модели TNQE095)
- (2) Кнопки операции TEXT не включаются в моделях, не оснащённых соответствующими функциями. Диаграмма на стр. 6 и таблица на стр. 7 показывают подобные вариации.

Расположение контрольных кнопок

Номер позиции	Функция	См. стр.	Номер позиции	Функция	См. стр.
1	DSP (Цифровая обработка окружающего звучания)	42	22	Приглушение звука	33
2	Питание (Готовность)	32	23	Выбор режима ТВ/AV	32
3	Прямой выбор номера программы	32	24	Номер программы Вверх и Вниз	32
4	Повторный вызов	33	25	Громкость Вверх и Вниз	33
5	Поиск канала	39	26	Выбор двухзначного номера программы	32
6	Формат	40	27	Выбор Изображение в Изображении	36
7	Стробирование	38	28	Стоп-кадр	39
8	Мульти-экран	36	29	Включение M/W(мульти-экрана)	37
9	Воспроизведение VM/ЛД/ЦВД	63	30	Смена Основного изображения/Подкартинки	37
10	Обратная перемотка/Просмотр VM/ЛД/ЦВД	63	31	Быстрая перемотка вперед/Реплика VM/ЛД/ ЦВД	63
11	Питание VM/ЛД/ЦВД	63	32	Останов VM/ЛД/ЦВД	63
12	Кнопка ЛД/ЦВД	62	33	Стоп-кадр/ Продвижение (VM) Выбор стороны диска A (ЛД/ЦВД)	63
13	Кнопка VM	62	34	Запись VM Выбор стороны диска B (ЛД/ЦВД)	63
14	Кнопка дополнительного меню	19	35	Пауза/ Стоп-кадр VM/ЛД/ЦВД	63
15	Нормализация	44, 45	36	Номер программы Вверх и Вниз (VM) Пропуск номера программы (ЛД/ЦВД)	63
16	Кнопки позиции	18, 19	37	Выбор выключения таймера	33
17	Кнопка главного меню	18	38	Удерживание текста	59
18	Выбор ТВ/ТЕКСТ	59	39	Индекс текста	59
19	Выбор звучания Стерео/Двухязычное (Не функционирует для TX-28W100T, TX-32W100T)	43	40	Выявление текста	59
20	Выбор любимой страницы текста	59	41	Выбор текста Полный/Верхний/нижний	59
21	Хранение страниц текста	59	42	Кнопки цветового кода текста	59

Расположение контрольных кнопок

Кнопка управления и клеммы на телевизоре

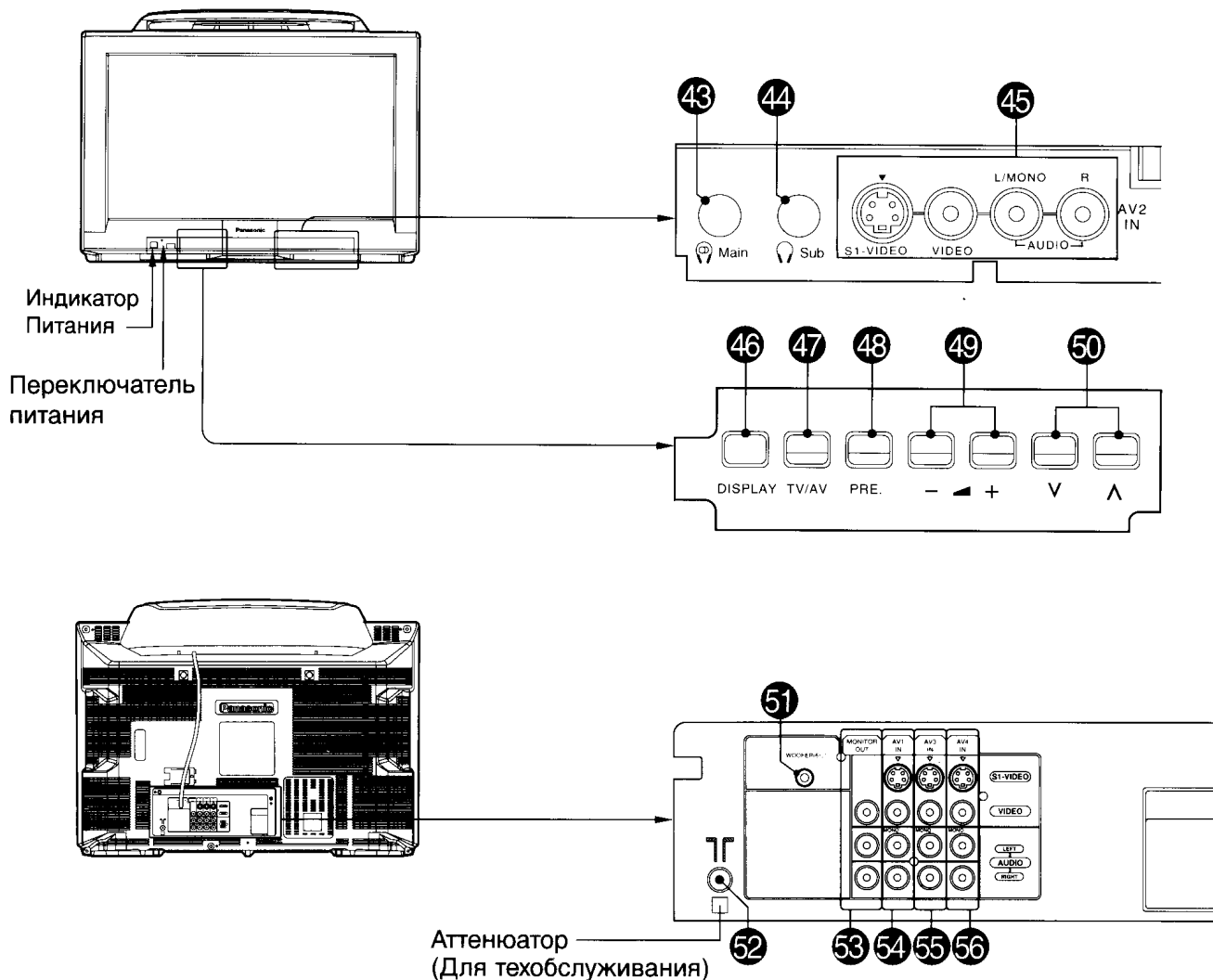

Номер позиции	Описание/Функция	См. стр.	Номер позиции	Описание/Функция	См. стр.
43	Гнездо Основных Наушников	17	51	Терминал низкочастотного громкоговорителя	9
44	Гнездо Дополнительных Наушников	17	52	Терминал внешней антенны ("Входной терминал RF")	8
45	Входные терминалы AV2	15	53	Выходные терминалы монитора	16
46	Дисплей	33	54	Входные терминалы AV1	15
47	Выбор ТВ/AV	32	55	Входные терминалы AV3	15
48	Предустановка	21, 22	56	Входные терминалы AV4	15
49	Кнопки Громкость Вверх (+) и Вниз (-)	33			
50	Кнопки Номер программы Вверх (^) и Вниз (v)	32			

Соединения

Как соединить входные аудио-видео клеммы "AV1, 2, 3 и AV4".

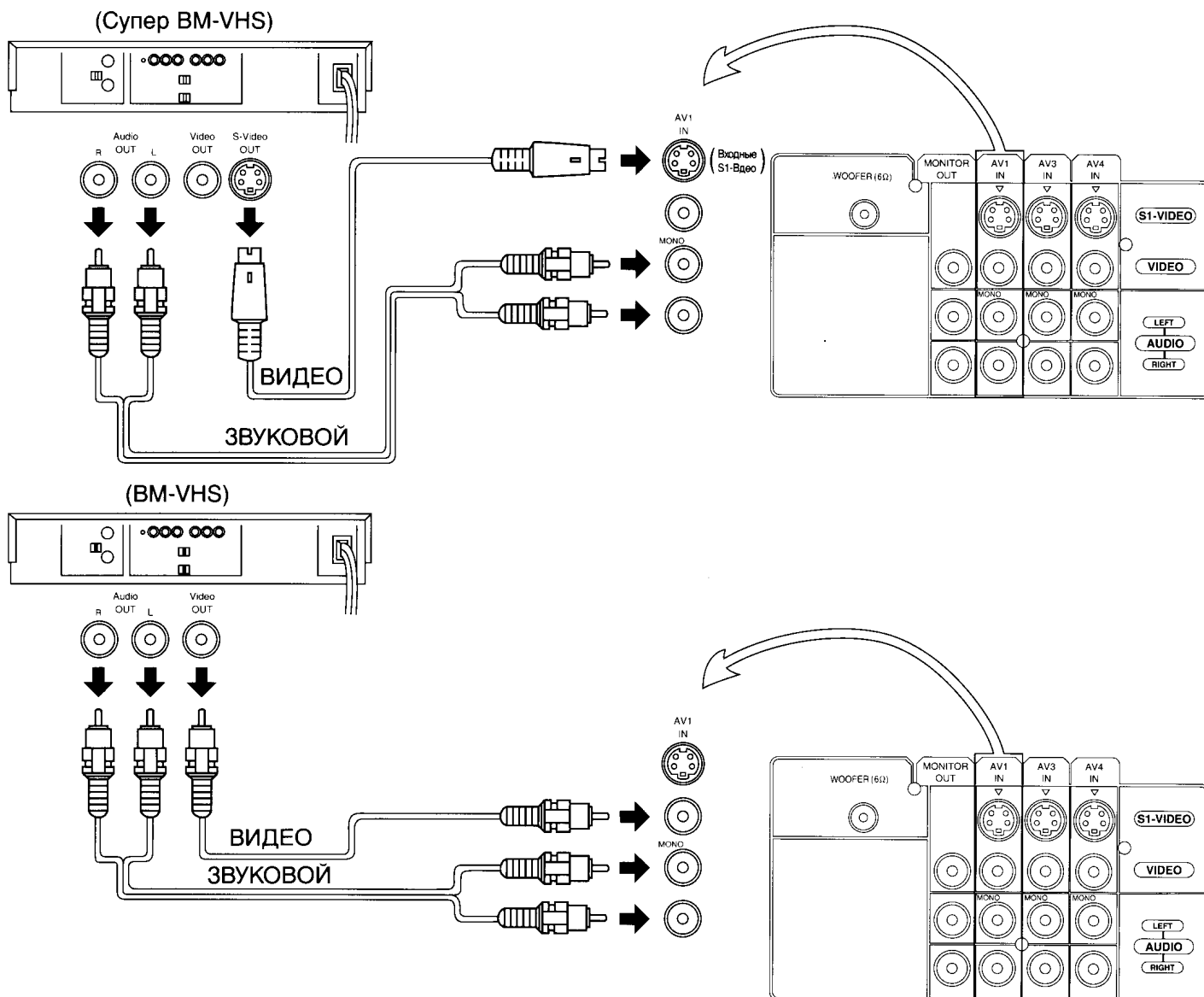

Примечание:

- (1) Когда выбран режим AV1, AV2, AV3 или AV4 и к соответствующим клеммам не поступает видео сигнал, цвет экрана телевизора изменится. (Это возникает только в случаях, когда функция Синечёрное включена, обратитесь за подробностями к стр. 46.)
- (2) Когда кабель S-Видео соединен с терминалом S1-Видео, то видео входы автоматически отключатся для данного AV режима.
- (3) Когда используется монозвуковой ВМ, то необходимо подсоединить монозвуковой кабель к звуковому терминалу "Левый".
- (4) Возможны подобные соединения в положениях входных терминалов AV1, AV2, AV3 и AV4. Выбрать желаемое положение AV входа нажатием кнопки TV/AV. (см. стр. 32)

S (Разделитель) 1 Видеотерминала

Терминал S1-Видео на данном устройстве является разделительным терминалом сигнала яркости (Y) и цветности (C), который поддерживает совместимость видеозаписей с широкоформатным TV. Когда сигнал полного изображения от специального видео будет принят Видеотерминалом-S1 данного телевизора, то размер экрана автоматически установится на режим ПОЛНЫЙ. Соединение создано таким образом, что приоритет отдается видео S1, когда входной терминал S1 видео и входной терминал видео подсоединены одновременно. Поэтому для видео входа не требуется соединения. Также, при подсоединении, одновременно соединить и звуковой режим.

Соединения

Как соединить выходные терминалы монитора AV с другой аппаратурой.

Терминалы "Monitor Out" имеют те же сигналы, что и основное изображение на экране ТВ и звук из громкоговорителя в это время, например, ТВ программы или сигналы из входных разъемов AV1, AV2, AV3 и AV4.

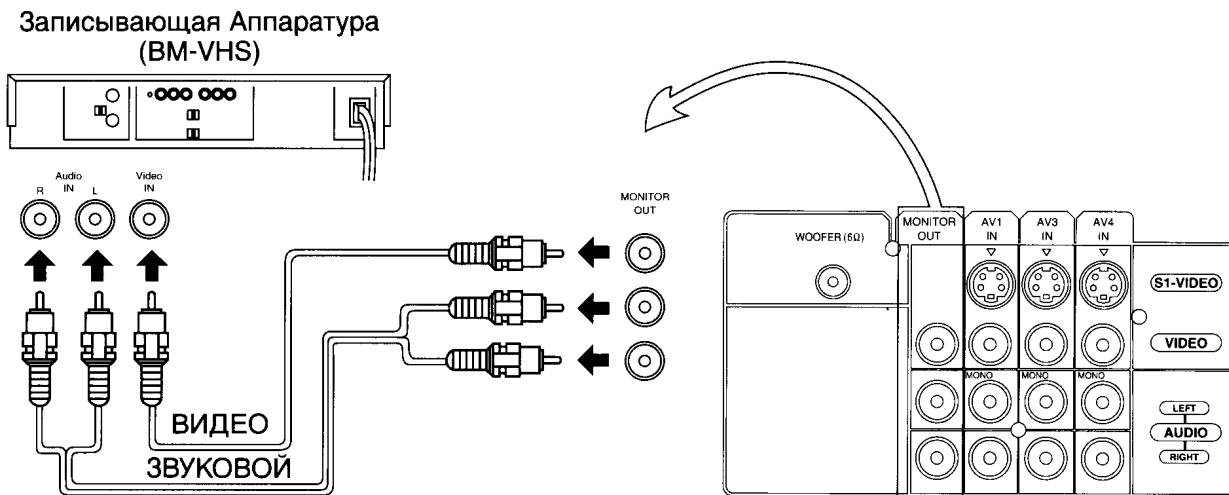

Примечание:

- (1) Никогда не следует соединять один и тот же видеомаягнитофон с обоими ВИДЕО ВХОД и ВИДЕО ВЫХОД терминалами на телевизоре, так как это может привести к неверной операции.
- (2) Выход монитора эмитирует нормальные видео и звуковые сигналы основного изображения.
- (3) Отображения телетекста на экране не будут являться выходными на выходных терминалах Монитора.
- (4) Терминалы "ВИДЕО ВЫХОД" производят такие же сигналы, как и основное изображение на экране и звук из громкоговорителей, даже если телевизор находится в многооконном режиме. Сигналы подкартинки, включая стробирование, стоп-кадра, поиск канала и т. д. не будут выходить на терминалы "ВИДЕО ВЫХОД".

Соединения

Соединение наушников

Подсоединить наушники следующим образом.

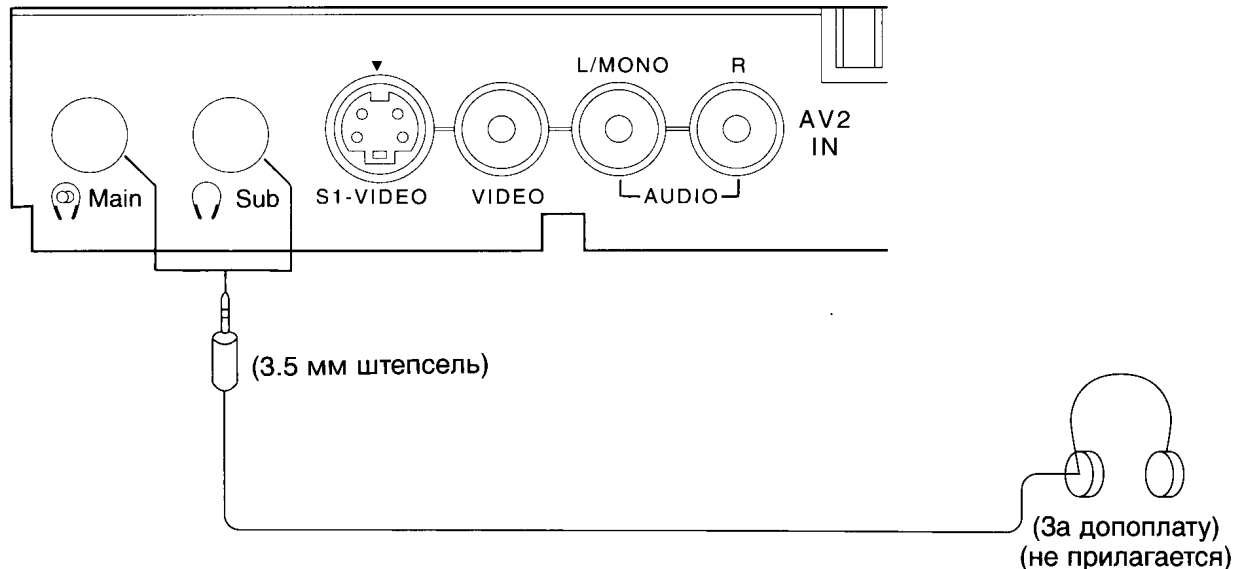

Можно слушать звук из любого штекселя Наушников, как показано ниже.

Состояние Экрана		Звук Громкоговорителя	Основные Наушники	Доп. Наушники	Выход Монитора
Одна Картинка/ Телетекст	A	A (СТЕРЕО)	A (СТЕРЕО)	A (МОНО)	A (СТЕРЕО)
Изображение в Изображении	A B	A (СТЕРЕО)	A (СТЕРЕО)	B (МОНО)	A (СТЕРЕО)
Изображение в Изображении/ ЗАМЕНА	B A	B (СТЕРЕО)	B (СТЕРЕО)	A (МОНО)	B (СТЕРЕО)

Штексель Основных Наушников:

Если штексель Основных наушников вставить в гнездо Наушников, то все громкоговорители автоматически отключаются; функционируют только Основные Наушники. Используйте Кнопку Громкость Вверх “+” или Вниз “-” для регулировки уровня громкости.

Штексель Доп. Наушников:

За подробностями Доп. Наушников регулировки громкости, обращаться к стр. 37.

Схема последовательности операций главного меню

Если нажать кнопку "BASIC MENU" во время изображения Главного меню, то дисплей экрана вернется в нормальный режим просмотра. Если нажать кнопку "BASIC MENU" во время изображения каждого отдельного меню (ИЗОБРАЖЕНИЕ, ЗВУК, ОСНОВНЫЕ УСТАНОВКИ, ЯЗЫК, ПРЕДУСТАНОВКА), то экран дисплея вернется к Главному меню.

Меню	Индикация на экране		
Изображение			
Звук			
Основные Установки			
Язык			
Предустановка			

Схема последовательности операций дополнительного меню

Если нажать кнопку "CUSTOM MENU" во время изображения дополнительного меню, то ТВ вернется дисплей экрана вернется в нормальный режим просмотра. Если нажать кнопку "CUSTOM MENU" во время изображения каждого отдельного меню (ВКЛЮЧЕНИЕ ИЗОБРАЖЕНИЯ, ВКЛЮЧЕНИЕ ЗВУКА, ШИРОКОЕ, МУЛЬТИ-ЭКРАН, ДЕМОНСТРАЦИЯ), то экран дисплея вернется к главному меню.

Меню	Индикация на экране		
Включение Изображения			
Включение Звук			
Широкое			
Мульти-Экран			
Демонстрация			

Процедура настройки

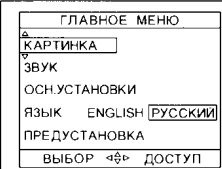
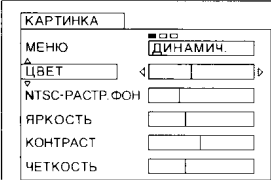
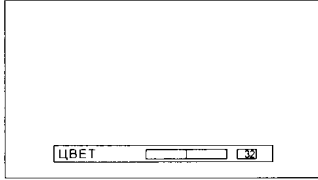
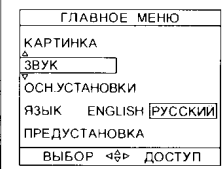
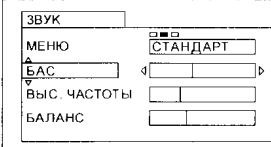
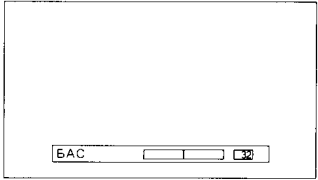
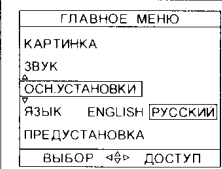
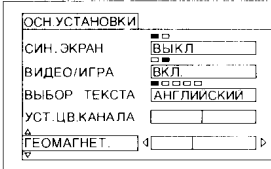
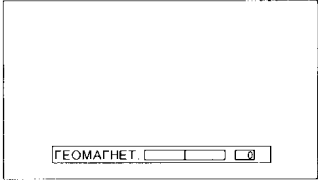
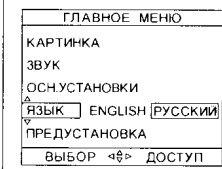
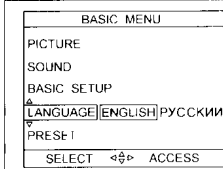
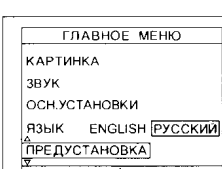
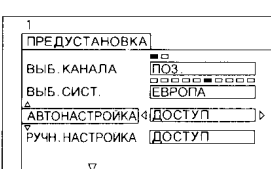
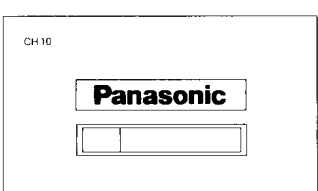
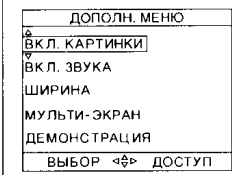
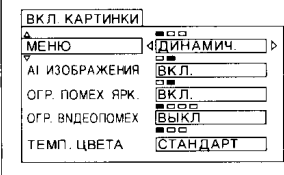
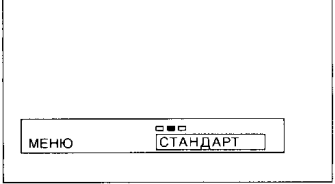
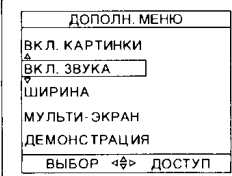
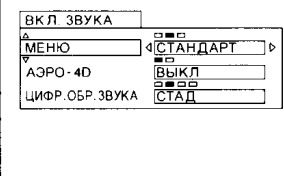
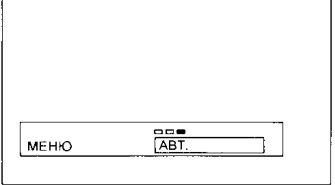
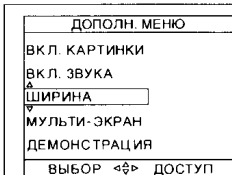
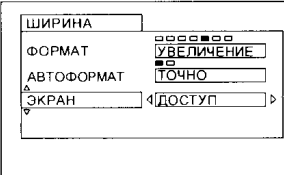
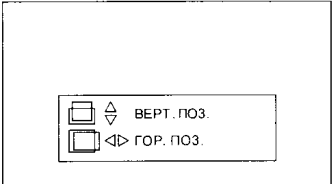
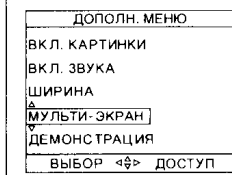
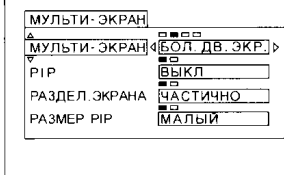
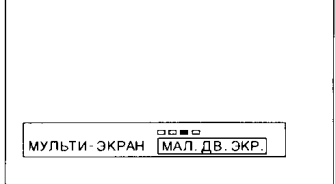
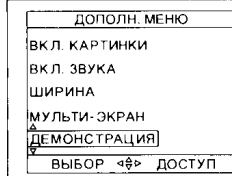
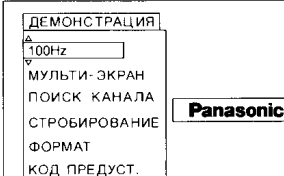
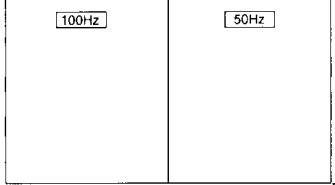
Выбор канала

Выбрать наиболее легко просматриваемый метод выбора канала.

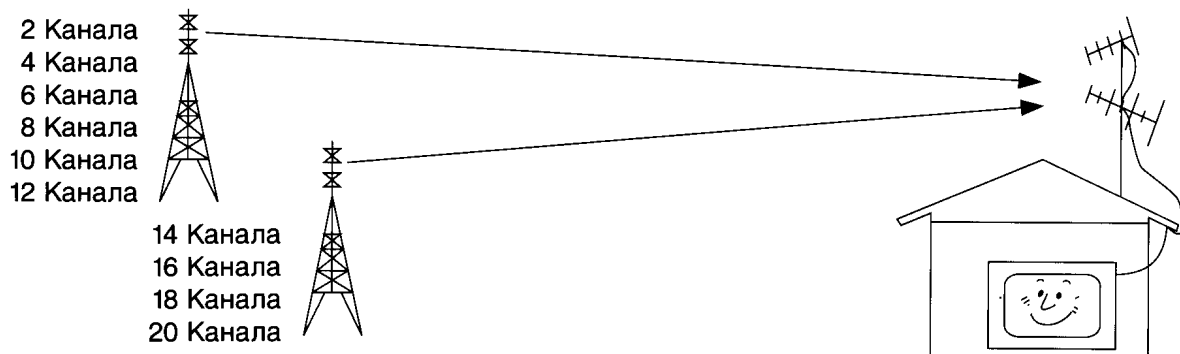

ПРИМЕР:

Номер Программы	Индикация Канала	Принимаемый Канал
1	2	2
2	4	4
3	6	6
4	8	8
5	10	10
6	12	12
7	14	14
8	16	16
9	18	18
10	20	20

ВЫБОР ПОЛОЖЕНИЯ

Когда Выбор Канала находится в режиме ПОЗ. (Положение), и происходит Автоматический Поиск, то устройство запоминает найденные каналы в порядке от Программы № 1.

Нажать кнопку ① для просмотра канала 2.
Нажать кнопку ② для просмотра канала 4.
Нажать кнопку ③ для просмотра канала 6.

Во время режима Положение можно просматривать разные принимаемые каналы.

ПРИМЕР:

Номер Программы	Индикация Канала	Принимаемый Канал
1	-	-
2	2	2
3	-	-
4	4	4
5	-	-
6	6	6
7	-	-
8	8	8
9	-	-
10	10	10
⋮	⋮	⋮
20	20	20
⋮	⋮	⋮

ПРЯМОЙ ВЫБОР

Когда Выбор Канала находится в режиме ПРЯМОЙ, и происходит Автоматический Поиск, то устройство запоминает номер программы одинаковый с найденным каналом.

Данный метод позволяет выбрать нужный канал непосредственно нажимая номер индикации канала на пульте дистанционного управления для выбора станции. Индикации номеров каналов для транслирующих станций для каждой стране даны в списке на стр. 23.

Процедура настройки

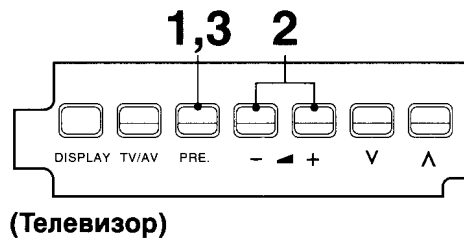

Перед Выбором Системы Страны и настройки АВТОПОИСКА, надо установить режим ВЫБОР КАНАЛА, как описано ниже.

- 1** Нажать Кнопку "PRE." (ПРЕДУСТАНОВКА), установив Меню предустановки на "ВЫБ. КАНАЛА".

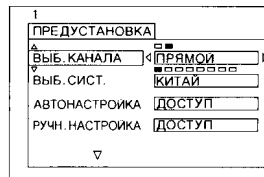

Состояние "ВЫБ. КАНАЛА".

- 2** Выбрать Режим "ВЫБ. КАНАЛА" нажимая на Кнопку Громкость Вверх "+" или Вниз "-".

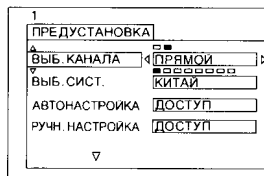
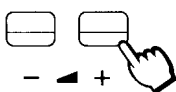

Диапазон установки при выборе режима "ПОЗ."
Положение: Положение 0-99
Диапазон установки при выборе режима "ПРЯМОЙ":
Канал 1-125

Индикатор выбора каналов изменится следующим образом:

ПРЯМОЙ ←→ ПОЗ.

- 3** Нажать Кнопку "PRE." (ПРЕДУСТАНОВКА) 8 раз.



Это вернет телевизор в нормальный режим просмотра.

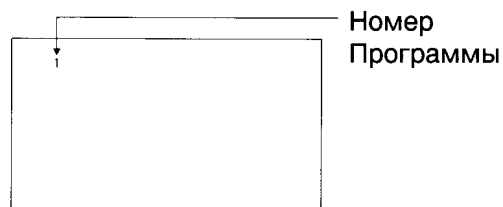

Процедура настройки

Выбор системы телепередачи разных стран

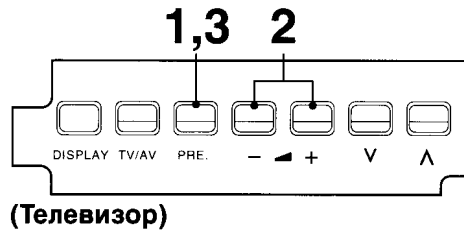

Перед тем как приступить к автоматическому или ручному поиску соответствующей системы, включите режим “Выбор системы”, как объясняется ниже.

- 1**  Нажмите дважды кнопку предустановки “PRE.” (ПРЕДУСТАНОВКА), устанавливая меню предустановки на “Выб. СИСТ.”.

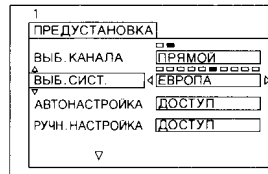

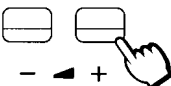

Состояние “Выб. СИСТ.”.

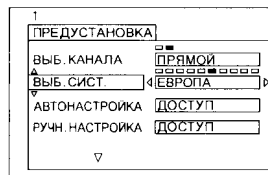
- 2**  Выберите подходящую Систему нажимая кнопку Громкость Вверх “+” или Вниз “-”.

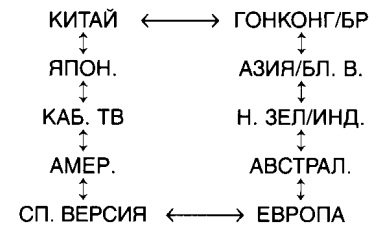

Индикатор выбора системы будет изменяться следующим образом:



- 3**  Нажмите 7 раз кнопку предварительной установки “PRE” (ПРЕДУСТАНОВКА).



Это вернет телевизор в нормальный режим просмотра.

Выбор системы страны

ВЫБОР СИСТЕМЫ	СТРАНА
КИТАЙ	Китай
ГОНКОНГ/БР	Гонконг, Объединённое Королевство
АЗИЯ/БЛ. В.	Малайзия, Сингапур, Тайланд, Азиатские страны, Кувейт, Саудовская Аравия, Объединённые Арабские Эмираты, страны Среднего Востока, и т.д.
Н. ЗЕЛ/ИНД.	Новая Зеландия, Индонезия и т.д.
АВСТРАЛ.	Австралия
ЕВРОПА	СНГ, Польша, и т.д.
СП. ВЕРСИЯ	ЮАР
АМЕР.	США, Чили, Мексика, Панама, Перу, Филиппины, Венесуэла, Тайвань и т.д.
КАБ. ТВ	США кабельное телевидение
ЯПОН.	Япония

Процедура настройки

Распределение каналов

- CATV (USA CATV) номера каналов как рекомендовано объединенным техническим комитетом EIA/NCTA и опубликовано как EIA INTERIM STANDARD №6- План идентификации каналов кабельного телевидения – май 1983.
- Принимаемые каналы распределены следующим образом:

ВЫБ.СИСТ.	КИТАЙ	ГОНКОНГ/БР	АЗИЯ/БЛ. В.	Н. ЗЕЛ/ИНД.	АВСТРАЛ.	ЕВРОПА	СП. ВЕРСИЯ	АМЕР.	КАБ. ТВ	ЯПОН.
ИНДИКАЦИЯ КАНАЛА	ПРИНИМАЕМЫЕ КАНАЛЫ									
0	-	-	-	-	0	-	-	-	-	-
1	1	-	-	1	1	1	1	-	1	1
2	2	-	2	2	2	2	2	2	2	2
~	~	-	~	~	~	~	~	~	~	~
11	-	-	11	11	11	11	11	-	-	-
12	12	-	12	-	12	12	12	-	-	12
13	13	-	-	-	-	-	13	13	-	13
14	-	-	-	-	-	-	-	14	-	-
~	~	-	-	-	-	-	-	~	~	~
20	-	-	-	-	-	-	-	-	-	-
21	-	21	21	21	-	21	21	-	-	-
~	~	~	~	~	~	~	~	~	~	~
28	-	-	-	-	28	-	-	-	-	-
~	~	~	~	~	~	~	~	~	~	~
57	57	-	-	-	-	-	-	-	-	-
58	-	-	-	-	-	-	-	-	-	-
~	~	~	~	~	~	~	~	~	~	~
62	-	62	62	62	62	62	62	62	62	62
63	-	63	63	63	63	63	63	63	63	C13
~	~	~	~	~	~	~	~	~	~	~
69	-	69	69	69	69	69	69	69	-	-
70	-	-	-	-	-	-	-	-	-	-
~	~	~	~	~	~	~	~	~	~	~
73	-	-	-	-	-	-	-	-	-	-
74	-	S'1	S'1	S'1	-	S'1	S'1	-	-	-
75	-	S'2	S'2	S'2	-	-	S'2	-	-	-
76	-	S'3	S'3	S'3	-	-	S'3	-	-	-
77	-	-	-	-	-	-	-	-	-	-
78	-	-	-	-	-	-	-	-	-	-
79	-	-	-	-	-	-	-	-	-	-
80	-	S1	S1	S1	-	S1	S1	-	-	-
81	Z1	S2	S2	S2	-	S2	S2	-	-	-
~	~	~	~	~	~	~	~	~	~	~
89	Z9	S10	S10	S10	-	S10	S10	-	-	-
90	Z10	S11	S11	S11	5A	S11	-	-	-	-
91	Z11	S12	S12	S12	9A	S12	-	-	-	-
92	Z12	S13	S13	S13	-	S13	-	-	-	-
93	Z13	S14	S14	S14	-	S14	S14	-	-	-
94	Z14	S15	S15	S15	-	S15	S15	-	-	-
95	Z15	S16	S16	S16	-	S16	S16	-	-	-
96	Z16	S17	S17	S17	-	S17	S17	-	-	-
97	Z17	S18	S18	S18	-	S18	S18	-	-	-
98	Z18	S19	S19	S19	-	S19	S19	-	-	-
99	Z19	S20	S20	S20	-	S20	S20	-	99	C49
100	Z20	S21	S21	S21	-	S21	S21	-	100	-
~	~	~	~	~	~	~	~	~	~	~
117	Z37	-	-	-	-	-	-	-	-	-
~	~	~	~	~	~	~	~	~	~	~
120	-	S41	S41	S41	-	S41	S41	-	-	-
~	~	~	~	~	~	~	~	~	~	~
125	-	-	-	-	-	-	-	-	125	-

Процедура настройки

Авто настройка (Выбор канала и Системы Страны должны быть уже установлены; Обращаться к страницам с 20 по 23)

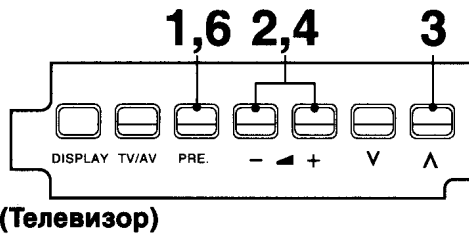

Данный ТВ использует автоматическую настройку для определения был ли послан телевещательный сигнал, который он может принять, и автоматически подготовиться к тому, чтобы выбор канала соответствовал как режиму выбора положений, так и режиму прямого выбора.



Нажать 3 раза Кнопку "PRE." (ПРЕДУСТАНОВКА).

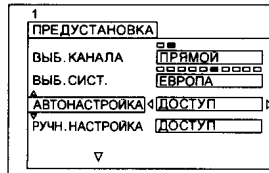

Состояние Автоматический Поиск "АВТО НАСТРОЙКА".

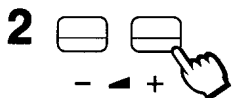

Нажать Кнопку Громкость Вверх "+" или Вниз "-".

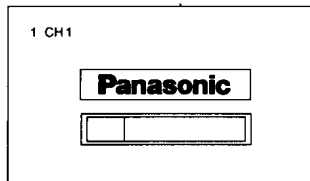

Начало Поиска.

Наилучшее положение настройки автоматически запоминается.

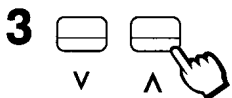

После окончания настройки всех станций, изображение на дисплее автоматически переменится с положения "АВТО НАСТРОЙКА" на "ЗВУК. СИСТЕМА". Подтвердить состояние звука каждого Номера Программы используя Кнопку Номер Программы Вверх "^".

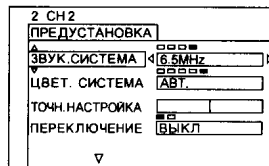

Если Звук не ясен или нет звука вообще для Номера Программы, то надо следовать следующему Пункту 4.

Примечание:
Когда громкость звука слишком мала для подтверждения, её надо поднять используя кнопку громкости звука на пульте дистанционного управления.



Если необходимо, нажать кнопку Громкость Вверх "+" или Вниз "-", для улучшения качества звука.

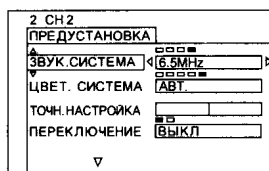

Индикатор Звук изменится следующим образом.

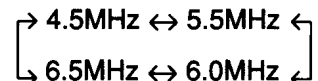

Процедура настройки

5



Использовать кнопку Номер Программы Вверх "Λ" для последовательной проверки каждой станции. При необходимости, повторить операцию 3 и 4 для каждого Номера программы.

6



После настройки всех станций, нажать Кнопку "PRE." (ПРЕДУСТАНОВКА) 4 раза.

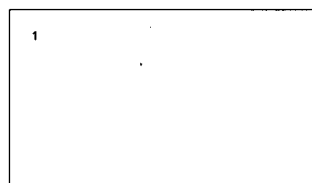

Это вернёт телевизор в нормальный режим просмотра. Расположение памяти Номера Программы.



Полезный совет

- (1) Для регулировки, нажмите кнопку "BASIC MENU" и кнопку "POSITION" на пульте ДУ. Следуя изображению данному в меню ПРЕДУСТАНОВКИ, можно произвести установки используя только пульт ДУ.
- (2) Если нет ясного изображения с правильными цветами, когда принимается телевещательный или AV сигнал, то следует обратиться к операции "Выбор цветовой системы" на стр. 35.
- (3) После окончания автоматического поиска, следует нажать кнопку Номер программы "Вверх" для подтверждения состояния настройки для каждого номера программы. Если какие-то номера программы не используются, то такие номера программы можно пропустить. Обратиться к операции пропуск номера программы на стр. 30.
- (4) Повторное нажатие кнопки "PRE." (ПРЕДУСТАНОВКА) меняет предварительно установленное меню следующим образом:

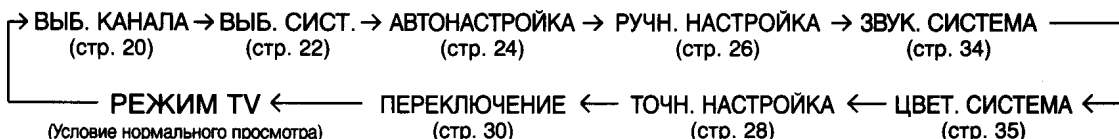

Процедура настройки

Ручная настройка (Выбор канала и Системы страны должны быть уже установлены;
Обращаться к страницам с 20 по 23)

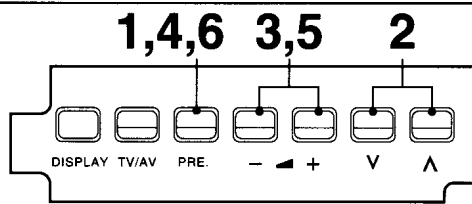

(Телевизор)

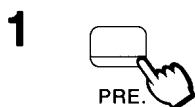

Нажать Кнопку "PRE."
(ПРЕДУСТАНОВКА) 4 раза.

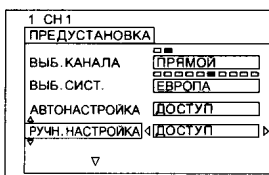

Состояние Ручной Поиск
"РУЧНАЯ НАСТРОЙКА".

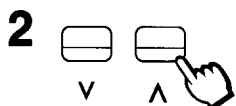

Нажать Кнопку Номер
Программы Вверх "∧" или Вниз
"∨".

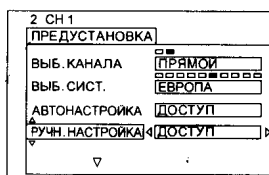

Выбрать нужный Номер
Программы.

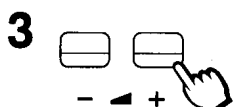

Нажать Кнопку Громкость
Вверх "+" или Вниз "-".
Громкость Вверх "+":
Следующий восходящий Канал.
Громкость Вниз "-":
Следующий нисходящий Канал.

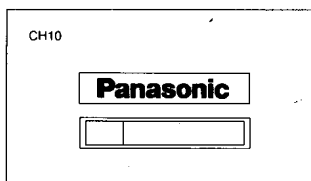

Начало Поиска.

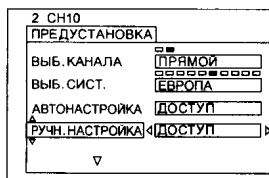

Наилучшее положение
настройки автоматически
запоминается.

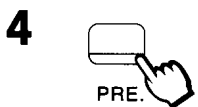

Нажать Кнопку "PRE."
(ПРЕДУСТАНОВКА).

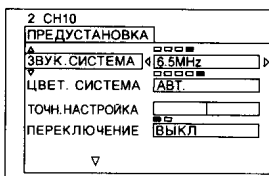

Состояние "ЗВУК. СИСТЕМА".

Процедура настройки

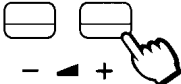
- 5**  Если звук не ясен или нет звука вообще в положении Номера Программы, надо нажать Кнопку Громкость Вверх “+” или Вниз “-”.

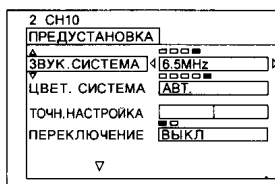

Вы можете улучшить качество Звука.

Звуковой индикатор изменится следующим образом.

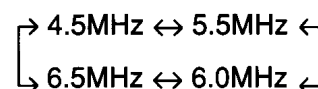

Примечание:

Когда громкость звука слишком мала для подтверждения, то её надо поднять используя кнопку громкости звука на пульте дистанционного управления.

- 6**  Нажать Кнопку “PRE.” (ПРЕДУСТАНОВКА) 4 раза.

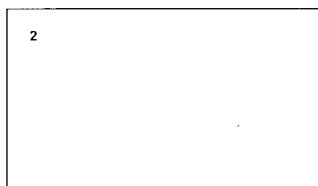

Это вернёт телевизор в нормальный режим просмотра.

Полезный совет

- (1) Если нет ясного изображения даже тогда, когда принимается телевещательный или AV сигнал, то следует обратиться к операции “Выбор цветовой системы” на стр. 35.
- (2) После окончания ручного поиска, следует нажать кнопку Номер программы “Вверх” для подтверждения состояния настройки для каждого номера программы. Если некоторые номера программ не используются, то такие номера программ можно пропустить. Обратиться к операции пропуска номера программы на стр. 30.
- (3) При использовании ВМ без входного/выходного видео и звукового терминалов, для удобства надо подсоединить внешнюю кабельную антенну как указано в инструкции по эксплуатации для ВМ и установить устанавливаемый канал на программный № “0”. В этом случае, надо произвести ручную настройку, предварительно установив цветовую и звуковую системы. В дальнейшем, в многосистемных ВМ, намного удобнее устанавливать устанавливаемый канал на несколько программных Номеров.

Процедура настройки

Точная настройка

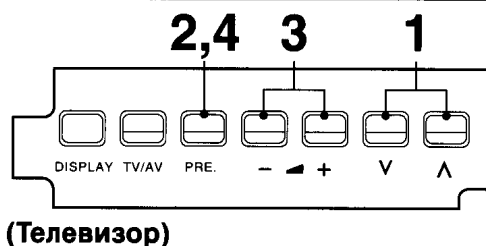

При нормальных условиях приема данная функция не требуется или не обязательна. Однако, в районах со слабым приемом или с постоянными радиопомехами, небольшая настройка может улучшить качество изображения и звука.

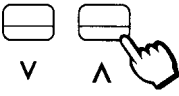
1  Выбрать канал, требующий улучшения настройки, используя кнопку Номер программы Вверх “^” или Вниз “V”.

2

Выбрать нужный Номер Программы.

2  Нажать 7 раз Кнопку “PRE.” (ПРЕДУСТАНОВКА), устанавливая предустановку меню в “ТОНКАЯ НАСТРОЙКА”.

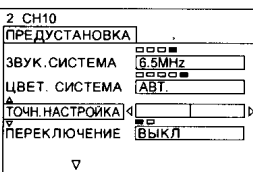

Состояние Точная Настройка.

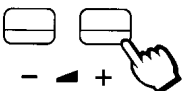
3  Нажать и удерживать кнопку Громкость Вверх “+” или Вниз “-” до тех пор, пока не будет приниматься ясное изображение.

*2 CH10

Начало Точной Настройки.

ТОЧН. НАСТРОЙКА

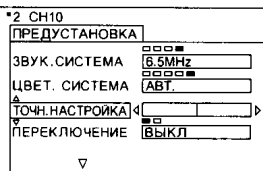

Функция AFC (АТН) деактивируется. Слева от номера программы появится символ “■”.

4  Нажать кнопку предустановки “PRE.” (ПРЕДУСТАНОВКА) дважды.

2

Это вернет телевизор в нормальный режим просмотра.

Процедура настройки

Как отменить функцию точная настройка

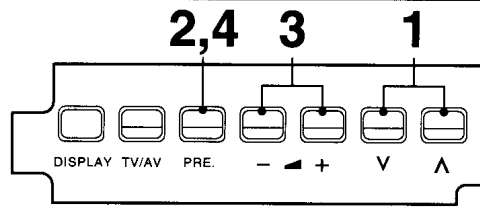

(Телевизор)

Отмена точной настройки, сделанной ранее (вручную), суть включение заново функции (Автоматическая регулировка частоты приёма) AFC, известная также как (Автоматическая точная настройка) AFT. Реактивация автоматической точной настройки означает возврат телевизора на автоматическую настройку к оптимальному состоянию настройки для номера программы.

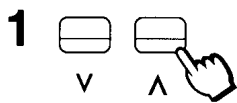

1 Выберите "Отмена АРЧ" (Автоматической Регулировки Частоты Приема) ("AFC OFF") номера программы, которую Вы хотите вернуть к автоматической регулировке частоты приёма (тем самым, отменив ручную точную настройку).

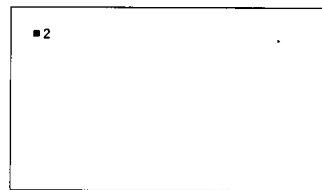

"Отмена АРЧ" (Автоматической Регулировки Частоты Приема) ("AFC OFF") номера программы отражаются символом "■" слева от номеров программы на экране.

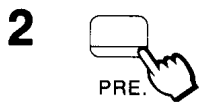

2 Нажать кнопку предустановки "PRE." (ПРЕДУСТАНОВКА) 4 раза, устанавливая меню предустановки в режим "РУЧНАЯ НАСТРОЙКА".

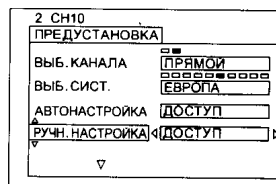

Состояние Ручная Настройка.

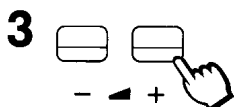

3 Нажать кратковременно кнопку Громкость Вверх "+" и далее Вниз "-".

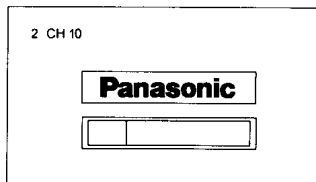

Наилучшее положение настройки автоматически запоминается. (Другими словами, режим ручной настройки отменяется, и затем опять восстанавливается.)

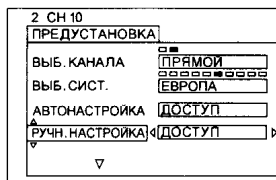

4 Нажать кнопку предустановки "PRE." (ПРЕДУСТАНОВКА) 5 раз.



Это вернет телевизор в нормальный режим просмотра.

Процедура настройки

Переключние номера программы

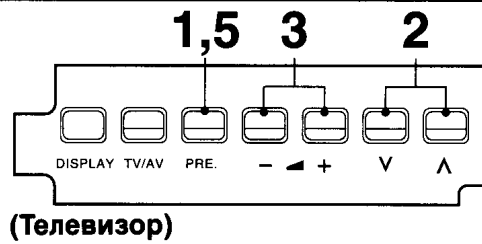

Возможно пропустить номера программ, появляющиеся на экране, на которые настроены ТВ станции. Данная функция срабатывает только тогда, когда номера программ выбираются нажатием кнопки номер программы Вверх или Вниз на телевизоре или пульте дистанционного управления.



Нажать кнопку предустановки "PRE." (ПРЕДУСТАНОВКА) 8 раз устанавливая меню предустановки в "ПЕРЕКЛЮЧЕНИЕ".

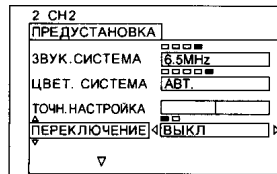

Состояние Переключение Канала.

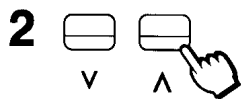

Выбрать номер программы для пропуска, нажимая кнопку Номер программы Вверх "V" или Вниз "V".

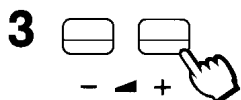
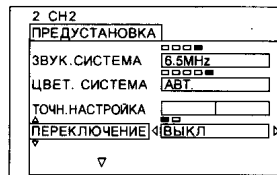

Нажать кнопку Громкость Вверх "+" или Вниз "-".

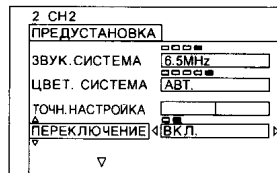

На дисплее изображение "ВЫКЛ" заменяется на "ВКЛ".



Повторить Операции 2 и 3, если Вы желаете отменить функцию пропуска для любых других номеров программы.



После завершения операции переключение, нажать на кнопку предустановки "PRE." (ПРЕДУСТАНОВКА).

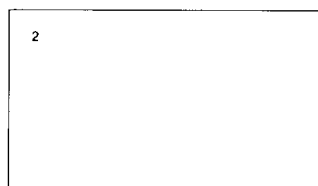

Это вернет Телевизор в нормальный режим просмотра.

Процедура настройки

Как отменить функцию пропуска

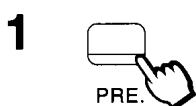
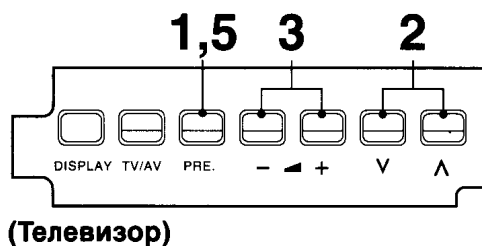

Нажать кнопку предустановки "PRE." (ПРЕДУСТАНОВКА) 8 раз устанавливая меню предустановки в "Переключение".

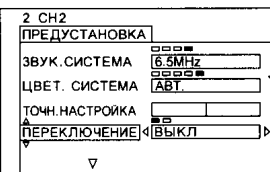

Состояние "Переключение" Канала.

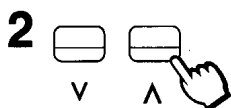

Выбрать подлежащий пропуску номер программы, нажимая кнопку Номер программы Вверх "▲" или Вниз "▼".

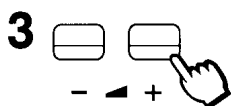
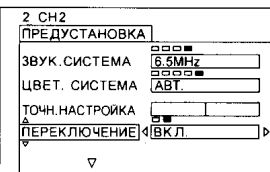

Нажать кнопку Громкость Вверх "+" или Вниз "-".

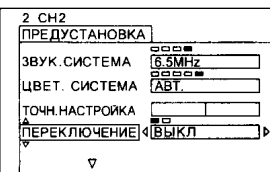

На дисплее изображение "ВКЛ" заменяется на "ВЫКЛ".

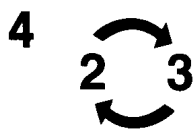

Повторить Операции 2 и 3, если Вы желаете отменить функцию пропуска для любых других номеров программы.

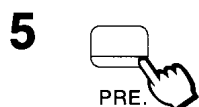

После завершения операции пропуска, нажать на кнопку предустановки "PRE." (ПРЕДУСТАНОВКА)

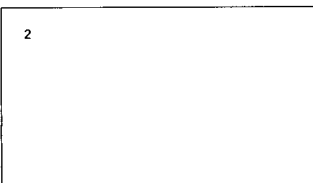

Это вернет телевизор в нормальный режим просмотра.

Общие операции

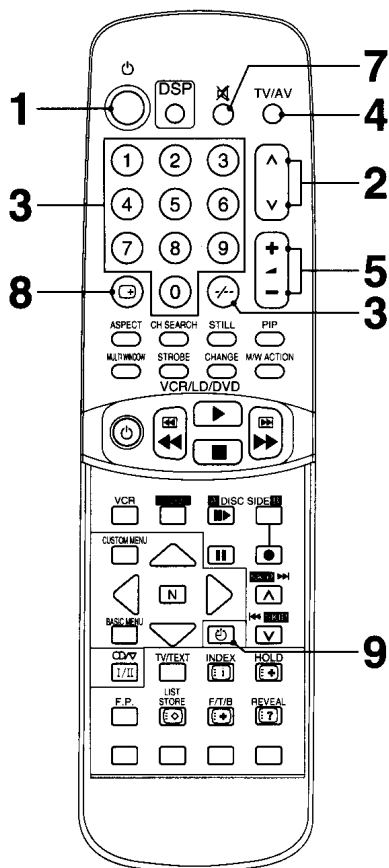
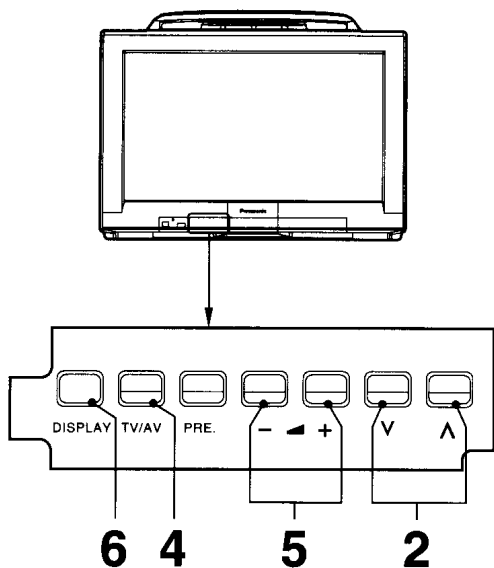

1



Как ВКЛЮЧАТЬ и ВЫКЛЮЧАТЬ питание

В начале телевизор должен быть включен в сеть питания (см. стр. 9). Нажать данную кнопку для включения телевизора из режима "Готовность". Нажать её ещё раз для выключения телевизора (в режим "Готовность").

Примечание:

Можно также включить телевизор в состояние "Готовность" нажатием кнопок (0-9) "Прямой выбор номера программы" и кнопки "Номер Программы Вверх или Вниз" на телевизоре или на пульте дистанционного управления.

2

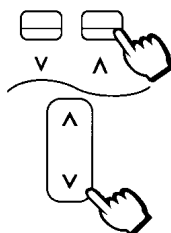

Выбор номера программы

Нажмите кнопку выбора номеров программ Вверх "▲" или Вниз "▼" чтобы выбрать следующий или предыдущий канал, соответственно.

3

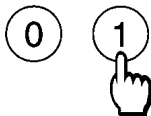

Прямой Выбор Номера Программы (ВЫБ. КАНАЛА = ПОЗ.)

Можно выбрать номера программы непосредственно нажимая кнопку "НОМЕР 0-9", и двухзначные Номера, нажимая кнопки "Двухзначный" и Номер Программы.

Номер Программы 8 8

Номер Программы 12 /-, 1, 2



Прямой выбор номера программы (ВЫБ. КАНАЛА = ПРЯМОЙ)

Можно выбрать номер программы непосредственно нажимая соответствующую кнопку номера программы.

Номер Программы 8 8

Номер Программы 36 3, 6

Номер Программы 124 1, 2, 4

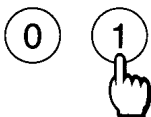

Примечание:

Когда включен режим Переключение Номеров Программ от 100 до 125, время Выбора канала сократится, и поэтому нельзя будет ввести трехзначное число за один раз.

4



Выбор режима TV/AV

Нажимать кнопку "TV/AV" для выбора входных сигналов режимов TV, AV1, AV2, AV3, AV4 соответственно.

Общие операции

5

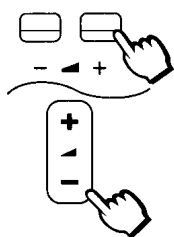

Регулировка громкости

Нажать кнопку громкость Вверх “+” или Вниз “-” для увеличения или уменьшения уровня громкости звука.

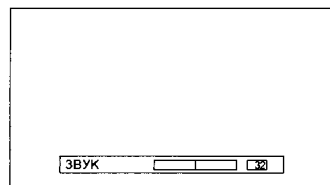

6



Кнопка дисплей

При нажатии на кнопку дисплея на экране появятся различные демонстрации.

Нажать кнопку дисплея второй раз для прекращения режима Дисплей/Демонстрация и возврата ТВ в нормальное состояние просмотра.

Примечание:

Когда эта кнопка нажата, меню управления картинкой и звуком изменяется, соответственно Картина (ДИНАМИЧ.) и Звук (ДИНАМИЧ.).

7



Кнопка приглушения звука

Чтобы полностью подавить звук, достаточно нажать кнопку “Приглушение звука”.

На экране появится соответствующий символ, (цвет изменяется на красный).

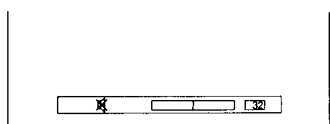

Нажать кнопку ещё раз для восстановления прежнего уровня звука, и отмены функции приглушения.

8



Кнопка повторного вызова

Нажать кнопку повторного вызова “Recall” для воспроизведения текущего статуса системы. Нажать ещё раз для отмены функции.

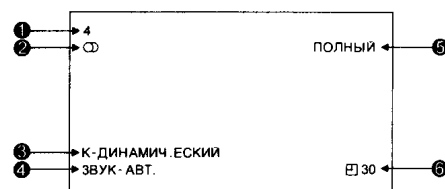

- 1 Номер программы (см. стр. 32)
- 2 Индикация Номера Канала (см. стр. 43)
- 3 Меню изображения (см. стр. 44)
- 4 Меню звука (см. стр. 45)
- 5 Режим формат (см. стр. 42)
- 6 Отключение Таймера (см. стр. 33)

9



Кнопка отключения таймера

Телевизор можно предварительно установить на Переключение в режим готовности после определённого периода. Нажимая Кнопку “OFF TIMER”, можно выбрать время предустановки: “30”, “60”, “90” минут или АВТОМАТИЧЕСКИЙ (АВТ.) Режим.

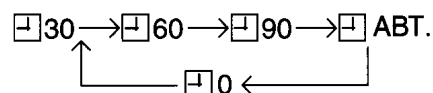

Установка отключения Таймера в режим “АВТ.”.

Если ТВ не отключён, когда ТВ станции заканчивают трансляцию, то телевизор автоматически перейдёт в режим готовности через 5 минут.

Примечание:

Если Телевизор установлен в Режим AV, то АВТОМАТИЧЕСКИЙ режим отключения Таймера не будет функционировать.

Общие операции

Выбор звуковой системы (Различные страны используют различные системы)

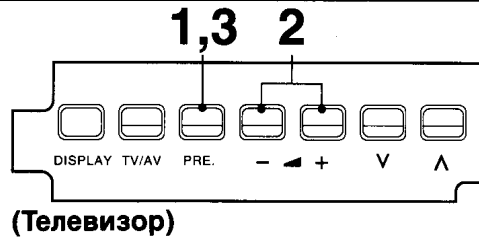

Эта функция используется только в режиме TV, и не применяется в режиме AV когда звук неясен или нет звука вообще в Номере Программы.

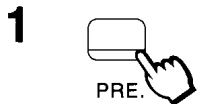

Нажать Кнопку "PRE."
(ПРЕДУСТАНОВКА) 5 раз.

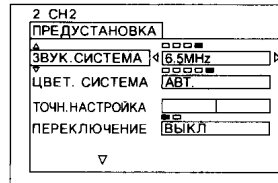

Состояние Звуковая Система.

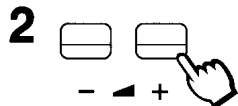

Нажимать повторно кнопку Громкость Вверх "+" или Вниз "-" до получения оптимального звука.

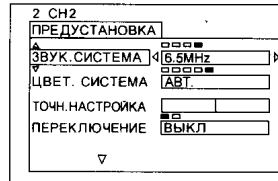

Звуковая система изменится следующим образом.

4.5MHz ←→ 5.5MHz
↓ ↓
6.5MHz ←→ 6.0MHz

Примечание:

Это разные системы звука телевидения, применяемые в разных странах.

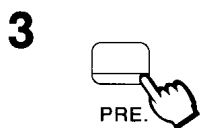

Нажать Кнопку "PRE."
(ПРЕДУСТАНОВКА) 4 раза.



Это вернет телевизор в нормальный режим просмотра.

Выбранная звуковая система автоматически запомнится.

Общие операции

Выбор цветовой системы (Различные страны используют различные системы)

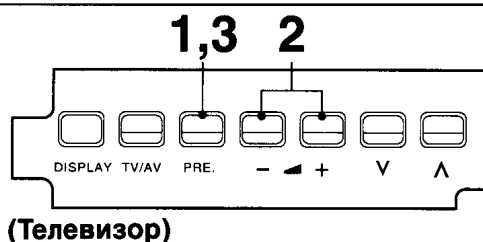

(Телевизор)

Если невозможно получить ясного изображения с неискаженными цветами при приеме телевещательного или АВ сигнала.



Нажать Кнопку "PRE." (ПРЕДУСТАНОВКА) 6 раз. (В режиме АВ надо нажать кнопку "PRE." (ПРЕДУСТАНОВКА) только один раз.)

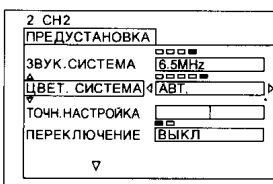

Состояние Цветовая Система.

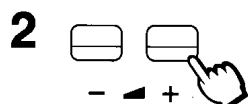

Нажимать повторно кнопку Громкость Вверх "+" или Вниз "-" до получения оптимального изображения.

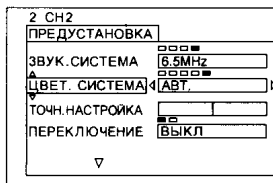

Цветовая система изменится следующим образом.

АВТ. ↔ PAL ↔ SECAM
↕ ↕
NTSC 3.58 ↔ NTSC 4.43

Примечание:
PAL, SECAM и NTSC 3.58 являются различными системами передачи телевещательных сигналов, применяемыми в различных странах. NTSC 4.43-это особый режим воспроизведения, использующийся в специальных ВМ для NTSC видеокассет, воспроизводимых телевизионной установкой PAL.



Нажать Кнопку "PRE." (ПРЕДУСТАНОВКА) 3 раза.

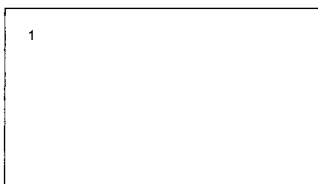

Это вернет телевизор в нормальный режим просмотра.

Выбранная цветовая система автоматически запомнится.

Усовершенствованные операции дистанционного управления

Операция МУЛЬТИ-ЭКРАН и Изображение в Изображении

1

MULTI WINDOW



МУЛЬТИ-ЭКРАН

Телевещательные сигналы и внешние сигналы можно просматривать одновременно.

Нажав кнопку многооконого дисплея можно видеть следующие состояния многооконого дисплея.

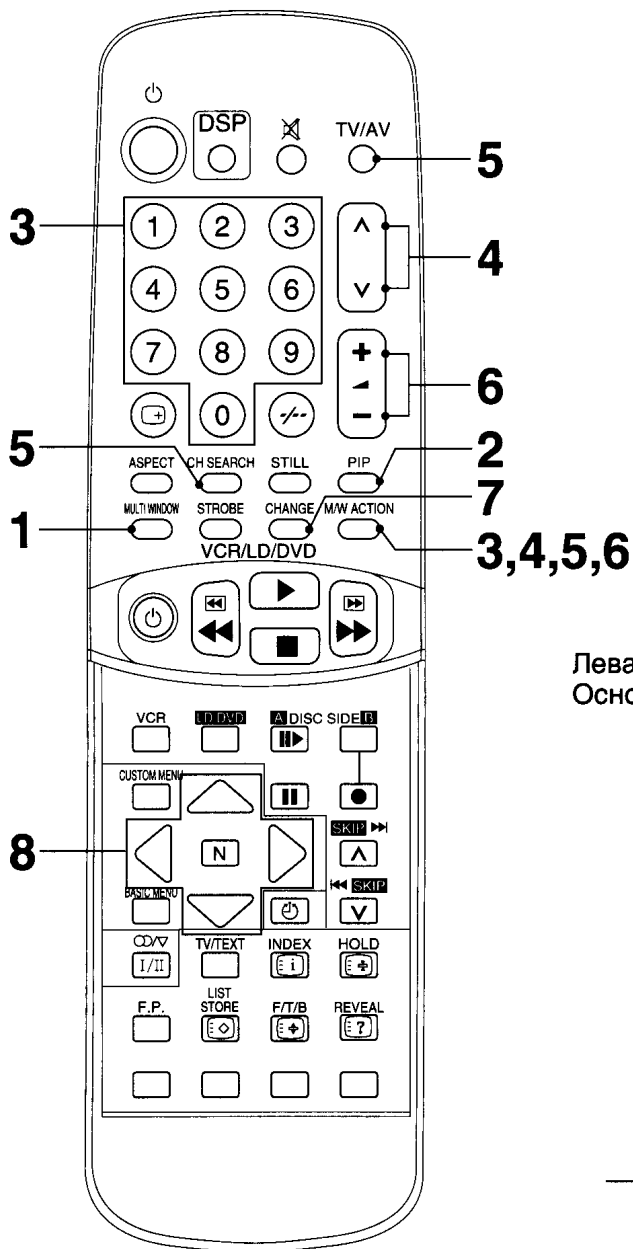

Состояние Многооконого дисплея показаны ниже

(Нормальный режим)

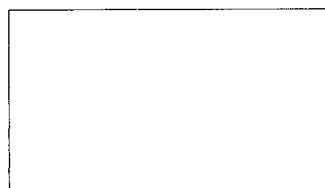

(Двухоконый режим)

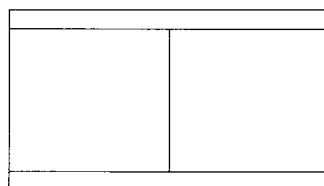
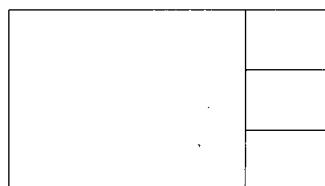
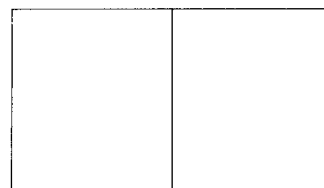

(Режим Изображение из Изображения)

(Двухоконый режим 4:3)

Левая сторона:

Основное Изображение

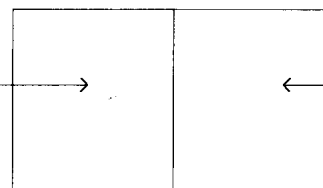

Правая сторона:

Подкартинка Изображения

Примечание:

- (1) Формат рамки нельзя изменить в Многооконом режиме.
- (2) Когда основное изображение находится в системе PAL или SECAM, а подкартинка в системе NTSC, то разные системы вызовут появление черной полосы в верхней и нижней части подкартинки.
- (3) При установке в двухоконый режим, правое и левое изображение обрабатываются двумя различными схемами. Поэтому возможны небольшие изменения в ясности между изображениями.

2



Изображение в изображении

Нажать кнопку "PIP" для наложения подкартинки внутри основного изображения. Нажать еще раз для отмены подкартинки.

Режим ввода Основного Изображения

Основное Изображение

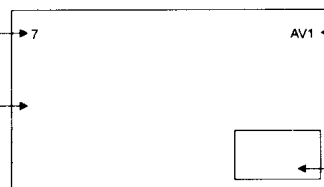

Режим ввода Подкартинки Изображения

Подкартинка Изображения

3 **М/В ACTION**

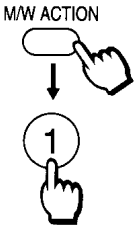

Прямой Выбор Номера Программы (канала) Подкартинки
Нажать кнопку "M/W (Multi Window) ACTION" и кнопку Прямой Выбор Номера Программы для Выбора Номера Программы во время, когда индикация режима ввода подкартинки мигает.

4 **М/В ACTION**

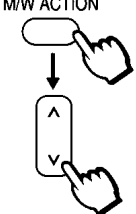

Выбор номера программы для вложенной картины
Нажать кнопку "M/W (Multi Window) ACTION" и кнопку Номер Программы Вверх "Λ" и назад "V" для выбора следующего или предыдущего номера программы.

5 **М/В ACTION**

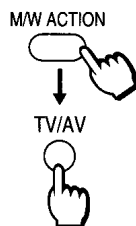

Выбор режима подкартинка ТВ/АВ
Нажать кнопку "M/W (Multi Window) ACTION" и кнопку "TV/AV" для последовательного выбора режима входного сигнала ТВ, АВ1, АВ2, АВ3, АВ4.

6 **М/В ACTION**

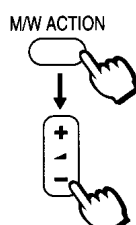

Регулировка громкости доп. наушников
Нажать кнопку "M/W (Multi Window) ACTION" и кнопку громкость Вверх "+" или Вниз "-" для увеличения или уменьшения уровня звука подкартинки.

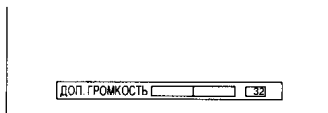

Примечание:
Громкость для основного изображения и подкартинки можно регулировать отдельно.

7 **CHANGE**



СМЕНА (CHANGE)
Нажать кнопку "CHANGE" для замены основного изображения 1a на подкартинку и наоборот.

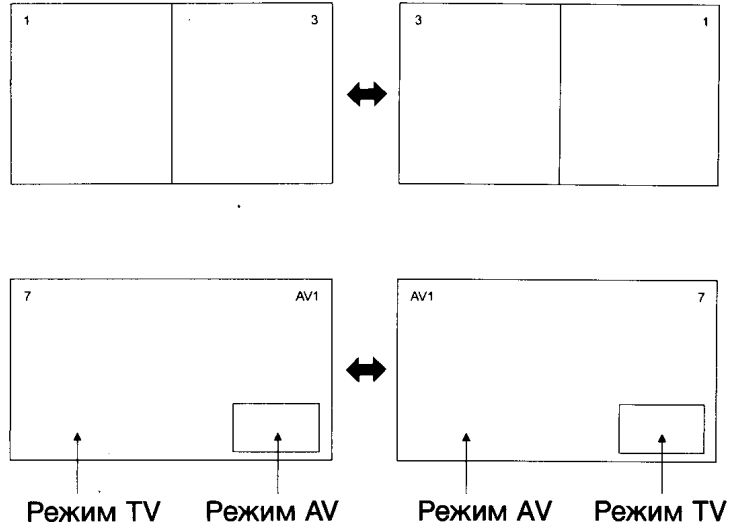

8

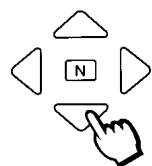

Кнопки Положения (Только для режим Изображение в Изображении)
Нажатием на любую кнопку "Положение", можно легко выбрать положение подкартинки на экране.

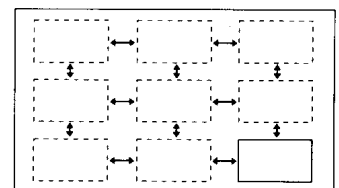

Примечание:
Нажатием кнопки "N", во время режима изображения в изображении, положение подкартинки будет изменено на нижний правый угол.

Операция СТРОБИРОВАНИЕ

1

STROBE



СТРОБИРОВАНИЕ (STROBE)

Нажать кнопку "STROBE" для появления на экране подкартинки со стробическим эффектом.

Когда нажата кнопка "STROBE", нажмите ее еще раз для выключения стробирования, или нажмите кнопку "STILL" для остановки стробированной картинки. Нажать кнопку "STILL" еще раз для восстановления стробического эффекта.

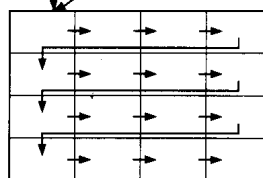
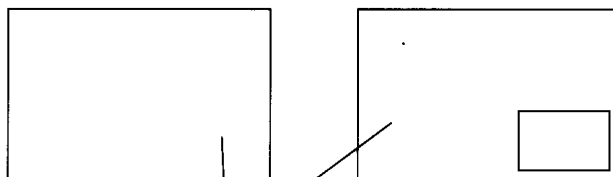
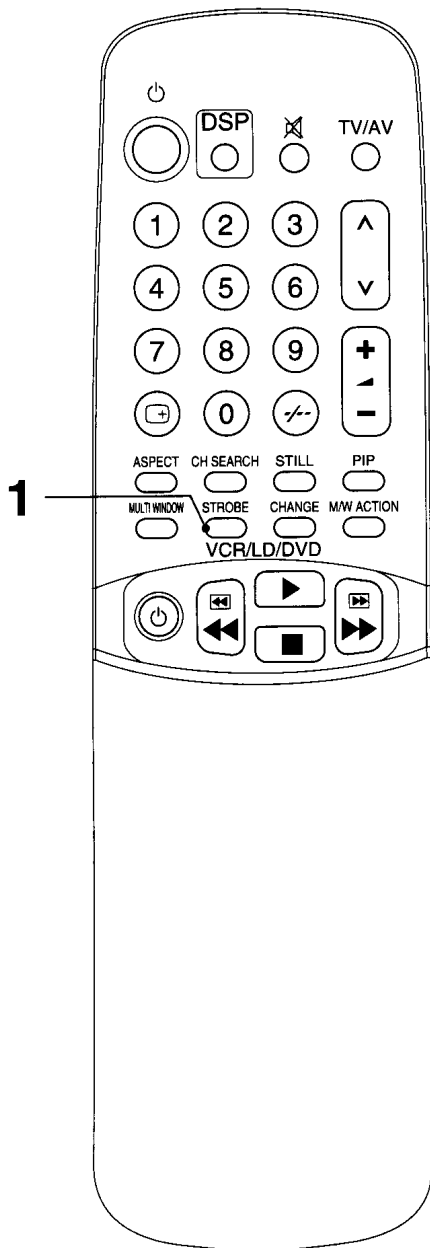

Когда режим деления экрана ПОЛНЫЙ.

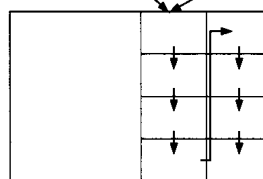
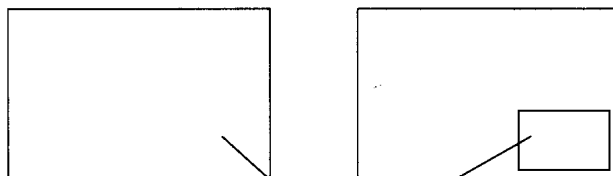

Когда режим деления экрана ЧАСТИЧНЫЙ.



Полезный Совет

Пожалуйста обратитесь к "Операция режима использования экрана" на стр. 54.

Усовершенствованные операции дистанционного управления

Операция поиск канала (CH SEARCH) и стоп-кадр (STILL)

1

CH SEARCH



Поиск канала (CH(Channel) SEARCH)

Нажимая данную кнопку, можно осуществлять поиск по всем настроенным запрограммированным номерам каналов. Нажать желаемый номер программы.

Нормальный режим

1	2	3	4
5	6	7	8
9	10	11	12

Когда режим разделения экрана ЦЕЛИКОМ.

Двухоконный режим

	1	4
	2	5
	3	6

Когда режим разделения экрана ЧАСТИЧНО.

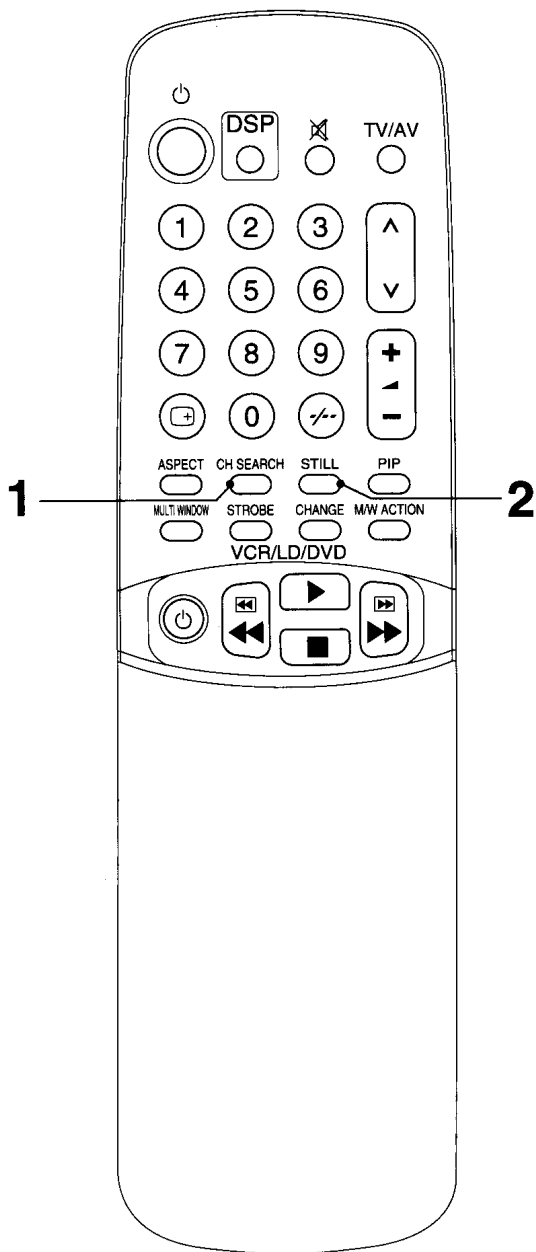

2

STILL



Стоп-кадр (STILL)

Режим полной картинки (Условия нормального просмотра):

Нажмите кнопку стоп-кадр и Главную картинку как рамку стоп-кадра.

М/У, PIP и КАДР ЗА КАДРОМ включены:

Нажмите кнопку стоп-кадр, чтобы вызвать на дисплей подкартинку как рамку стоп-кадр.

Операция формат (ASPECT)

1



Кнопку Формат Рамки (ASPECT)

Даже если ТВ находится в режиме экрана 4:3, Вы можете расширить картинку кинескопа на полный экран и наслаждаться приближённым изображением.

Нажимая Кнопку "ASPECT" можно последовательно выбрать Формат Рамки, как показано ниже.

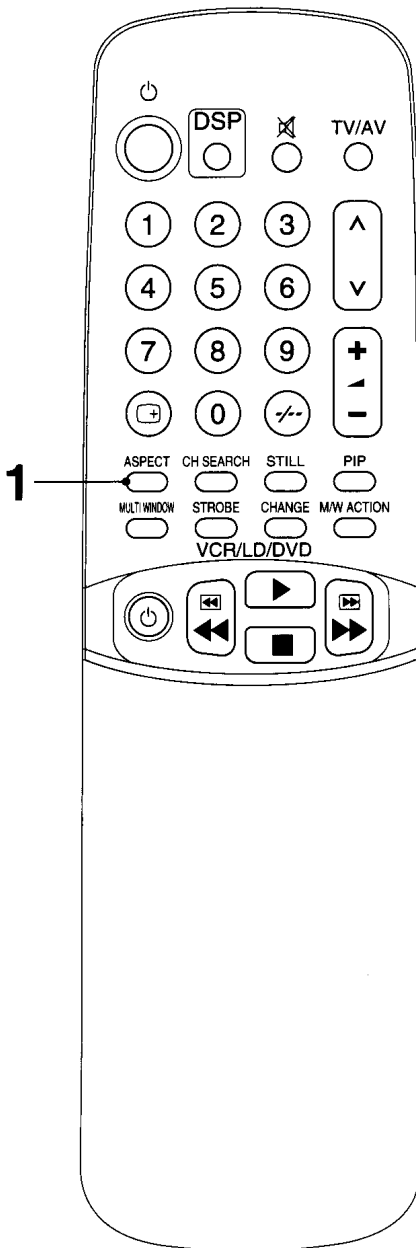
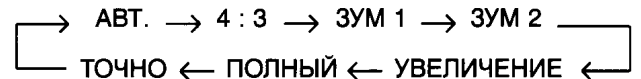

Примечание:

- (1) Величина формата будет храниться в Памяти для каждого режима (TV, AV1, AV2, AV3 и AV4).
- (2)
 - ВЕРТ. ПОЗ. (ВЕРТИКАЛЬНАЯ ПОЗИЦИЯ) можно изменить в режимах ЗУМ 1, ЗУМ 2 и S(СУПЕР)-ЗУМ.
 - ГОР. РАЗМЕР (ГОРИЗОНТАЛЬНАЯ ПОЗИЦИЯ) можно изменить в режиме S(СУПЕР)-ЗУМ.
 - ВЕРТ. РАЗМЕР (ВЕРТИКАЛЬНЫЙ РАЗМЕР) можно изменить в режимах АВТОМАТИЧЕСКИЙ, ТОЧНО, ЗУМ 1 и ЗУМ 2.
 - ГОР. РАЗМЕР (ГОРИЗОНТАЛЬНЫЙ РАЗМЕР) можно изменить в режимах АВТОМАТИЧЕСКИЙ и ТОЧНО.
 - БОК. ПОЛОСЫ (БОКОВЫЕ ПОЛОСЫ) можно изменить в режиме 4:3. (См. стр. 53)
- (3) Когда сигнал полного изображения от специального видео будет принят Видеотерминалом-S1 данного устройства величина формата автоматически установится на режим ПОЛНЫЙ.
- (4) Выходной сигнал монитора не изменится даже, если регулируются ВЕРТ. ПОЗ., ГОР. ПОЗ. ВЕРТ. РАЗМЕР, ГОР. РАЗМЕР и БОКОВЫЕ ПОЛОСЫ.
- (5) Имеется широкий набор программного обеспечения для форматов рамки от 1,78 :1 (16:9) до 2,35 :1 (киновидение). Поэтому, черные части будут видны вверху и внизу экрана даже в режиме ЗУМ 1 (16:9) в зависимости от программного обеспечения (например: киновидение).



Полезный Совет

- (1) Рамка устанавливается на полную для полных сигналов изображения широкоформатного телевизора, совместимого с входным сигналом S1, даже, если выбран режим Саморегулировки рамки.
- (2) При просмотре видеопрограмм, в зависимости от программного обеспечения величина рамки может не увеличиваться в течение короткого периода во время первоначального темного изображения, даже если величина рамки установлен на автоматический режим.
- (3) При использовании игровых программ, размер экрана может оказаться в режиме увеличения рамки (делая верхнюю и нижнюю часть плохо отраженными на экране). Если это произойдет, выбрать для размера экрана режим "Полный" или режим "4:3".

Усовершенствованные операции дистанционного управления

Режим	Экран	Объяснение
АВТ.		<p>Наилучший формат рамки выберется автоматически в соответствии с источником изображения на экране.</p> <p>В зависимости от посылаемого сигнала изображения на экране появится изображение режима "ТОЧНО" или "ЗУМ".</p>
4 : 3		Используется при просмотре в режиме 4:3.
ЗУМ 1		Эта функция используется при просмотре программы перспективного видения и киновидения.
ЗУМ 2		Субтитры, которые исчезли в режиме ЗУМ 1 появятся на экране без настройки верхней и нижней части экрана.
УВЕЛИЧЕНИЕ		Данное использование высокоточной обработки цифрового сигнала обеспечивает, к Вашему удовольствию, ясное изображение с очень маленьким искажением изображения.
ПОЛНЫЙ		Используется для возврата сжатого с боков полного изображения (входной сигнал изображения S1) к нормальному, для просмотра полного режима.
ТОЧНО		Используется для просмотра широкоформатного режима изображения 4:3 с небольшим раздражением.

Операция DSP (Цифровая Обработка Окружающего Звучания)

1

DSP



Кнопка DSP (Цифровая Обработка Окружающего Звучания)

Набирая кнопку “ЦИФР ОБР ЗВУКА”, Вы можете последовательно выбрать режим ЦИФР ОБР ЗВУКА, как показано ниже.

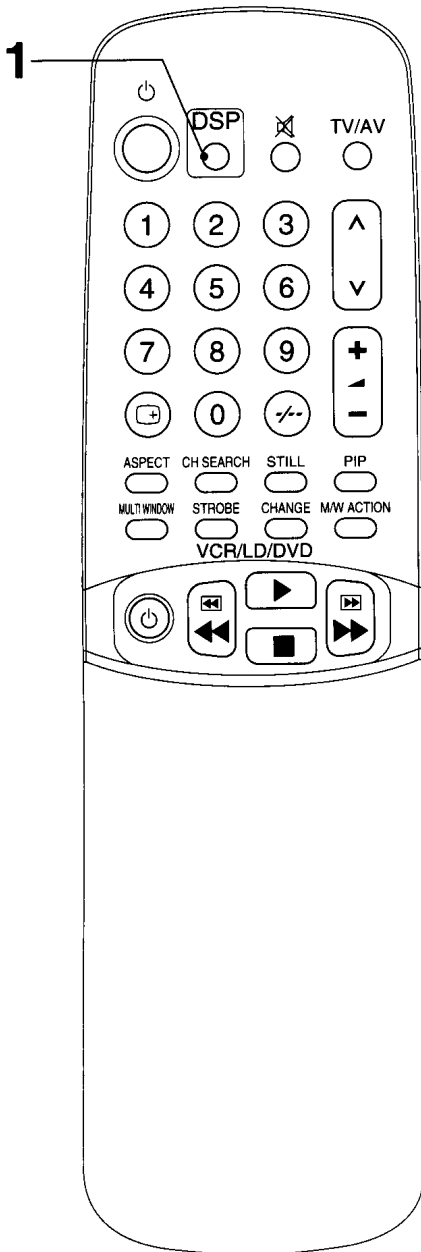

СТАД	Можно наслаждаться звуками спортивных событий или концертов проводимых на стадионе.
ЗАЛ	В этом режиме можно получить такой же естественный эффект, какой Вы слышите в концертном зале или в музыкальном холле.
КИНО	В этом режиме звук подается таким же образом, как в кинотеатре, позволяя легче слышать и речь, и музыку.
ВЫКЛ	Режим DSP отключен.

Примечание:

Если стереосигнал слабый или условия приема неоптимальны или случаются автоматические переключения из режима СТЕРЕО в МОНО, то рекомендуется переключить “СТЕРЕО” на “МОНО” (см. стр. 43).

Если в любом из режимов окружающего звучания возникают проблемы или встречаются необычные внезапные эффекты, то рекомендуется выбрать режим “ЦИФР ОБР ЗВУКА ВЫКЛ”.

Усовершенствованные операции дистанционного управления

Стереоприём (Для TC-28W100G, TC-32W100G, TX-32W100X)

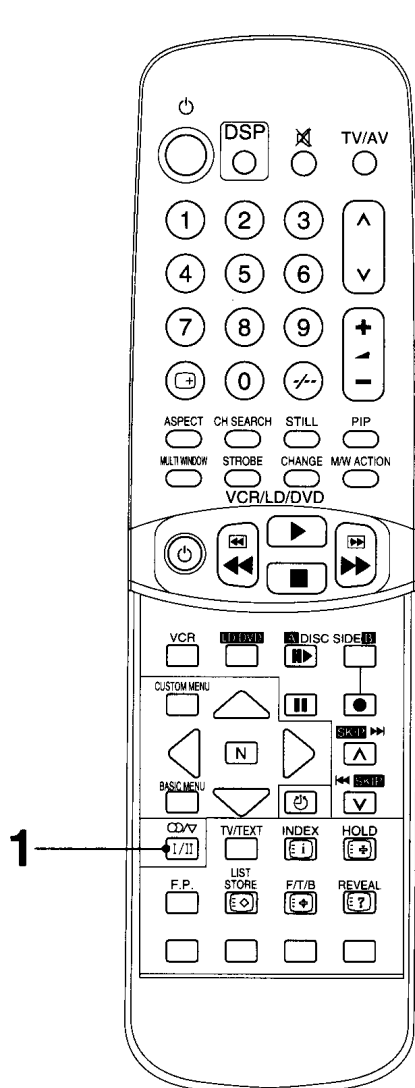

1



При приеме стерео/двуязычной системы звучания, режимы выходного звучания можно выбрать нажимая на кнопку выбора стерео/двуязычного звучания.

Звуковой Сигнал	Индикатор режима
СТЕРЕО	∞
ГЛ. МЕНЮ I	I
СУБ II	II
МОНО	▽

	Тип трансляции	Индикатор режима
NICAM	Регулярная трансляция (Стандартное Аудио)	Нет индикации
	Регулярное + NICAM МОНО I (ГЛ. МЕНЮ I)	I ↔ ▽
	NICAM СТЕРЕО	∞ ↔ ▽
A2 (Немецкий)	NICAM ДВОЙНОЕ МОНО (ГЛ. МЕНЮ I/ДОП II)	I → II ↑ ▽ ←
	Регулярная трансляция (Стандартное Аудио)	Нет индикации
	Двуязычный или ДВОЙНОЕ МОНО: ГЛ. МЕНЮ I/ДОП II	I ↔ II
	СТЕРЕО	∞ ↔ ▽

Примечание:

- (1) Система передачи TV звука "A2 (Немецкий)" Стерео/Двуязычная используется в следующих странах: Австралия, Малайзия, Тайланд, Индонезия и др.
Система передачи TV звука "NICAM" Стерео используется в следующих странах: Новая Зеландия, Сингапур, Гонг Конг.
- (2) Если стереосигнал слабый или условия приема не оптимальные, или возникает автоматическое переключение СТЕРЕО:МОНО, то рекомендуется переключить со "STEREO" на "MONO".
Если режим телевидения изменяется на "СТЕРЕО" "ДВОЙНОЕ" или "МОНО" после того, как Вами выбран режим "МОНО", то переход на режим "СТЕРЕО" или "ГЛ. МЕНЮ" осуществляется автоматически.

Примечание:

- (1) Даже тогда, когда содержимое принимаемых сигналов подвергается изменениям, выбранный режим остается неизменным.
- (2) Когда ухудшаются условия приема, прослушивание будет легче, если установить режим в положение "МОНО", используя кнопку Главного Меню и кнопку Положения, как показано выше.
- (3) "ДВОЙНОЕ", также известный, как "ДВОЙНОЕ МОНО" или, как "ДАУЯЗЫЧНЫЙ" режим в настоящее время не передается в некоторых странах.

Операции главного меню

Операция меню изображения

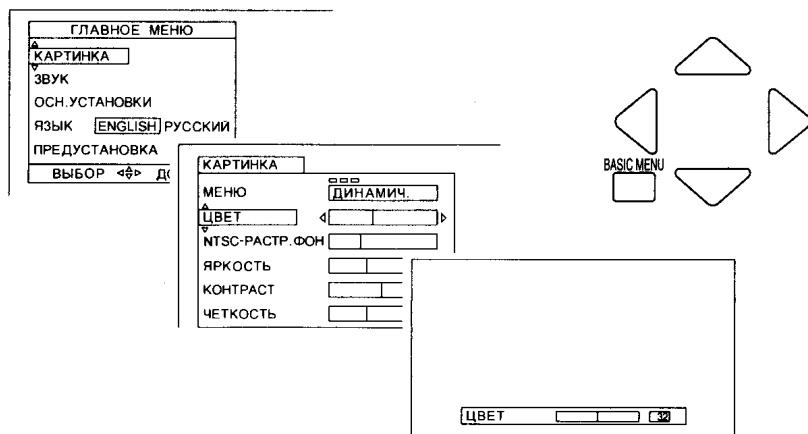

1. Нажать кнопку "BASIC MENU (ГЛАВНОЕ МЕНЮ)".
2. Нажимая на кнопку Положение Вверх "▲" или Вниз "▼" выберите "PICTURE (КАРТИНКА)" MENU и, нажимая кнопку Положение Левое "<" или Правое ">" используйте доступ к "PICTURE (КАРТИНКА)" MENU
3. Выберите вариант и отрегулируйте, нажимая кнопки Положение Вверх "▲" или Вниз "▼" и сделайте установки кнопкой Положение Левое "<" или Правое ">".

Меню Изображения	Функции
ДИНАМИЧ.	Для просмотра в яркоосвещенной обстановке. Данное меню выбирает уровни яркости и контрастности выше нормального уровня.
СТАНДАРТ	Для просмотра в нормальной (вечернее освещение) обстановке. Это меню выбирает нормальный уровень Яркости и Контраста.
МЯТКАЯ	Для просмотра в темной комнате. Данное меню выбирает уменьшенные уровни яркости и контрастности.

- (1) Вы можете изменить уровень каждой функции (ЦВЕТ, NTSC-РАСТР. ФОН, ЯРКОСТЬ, КОНТРАСТ, ЧЕТКОСТЬ) для любого меню изображения.
- (2) Режим меню изображения запоминается для каждого режима TV, AV1, AV2, AV3 и AV4.

Меню Изображения

Пункт	Действие	Индикатор
ЦВЕТ	◀ ▶ Меньше Больше	
NTSC-РАСТР. ФОН	◀ ▶ Зеленый красный	
ЯРКОСТЬ	◀ ▶ Темнее Ярче	
КОНТРАСТ	◀ ▶ Меньше Больше	
ЧЕТКОСТЬ	◀ ▶ Меньше Больше	

Примечание:

- (1) При установке в режимы МУЛЬТИ-ЭКРАН и ИЗОБРАЖЕНИЕ в ИЗОБРАЖЕНИИ основное изображение и подкартинка регулируются одновременно.
- (2) В случае если TV не установлен в режим "NTSC", то "NTSC-РАСТР. ФОН" будет высвечен, и можно регулировать уровень настройки. Но он не будет функционировать.
- (3) В режиме ТЕКСТ можно регулировать только яркость и контрастность.

Полезный совет (N нормализация)

Нажатие кнопки "N" на пульте дистанционного управления в момент, когда меню изображения, меню формата рамки высвечивается на экране, выбранное меню изменится на нормальный режим. Нормализация не произойдет в случае, если меню не высвечивается, даже если кнопка "N" нажата. Нормальный режим предварительно установлен на заводе. Возвращение к прежним условиям называется "Нормализация".

Операции главного меню

Операция меню звука

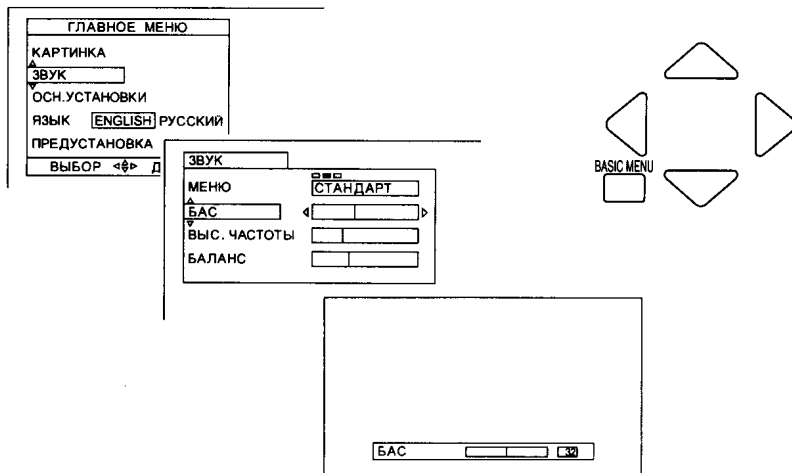

1. Нажать кнопку "BASIC MENU (ГЛАВНОЕ МЕНЮ)".
2. Нажимая на кнопку Положение Вверх "▲" или Вниз "▼" выберите "SOUND (ЗВУК)" MENU и, нажимая кнопку Положение Левое "<" или Правое ">" используйте доступ к "SOUND (ЗВУК)" MENU
3. Выберите вариант и отрегулируйте, нажимая кнопки Положение Вверх "▲" или Вниз "▼" и сделайте установку кнопкой Положение Левое "<" или Правое ">".

Меню Звука	Функции
ДИНАМИЧ.	Усиливает Низкие частоты и выдает оптимальный звук. Например, для музыкальных программ.
СТАНДАРТ	Для нормального использования.
АВТ.	Звуковые и музыкальные сигналы преобразуются и автоматически настраиваются наилучший звук. Звук (например, новости и человеческий голос и т.д.) регулируется так, чтобы можно было легко слышать речь, а музыка настраивается, чтобы придать фоновое восприятие.

- (1) Вы можете изменить уровень каждой функции (БАС, ВЫС. ЧАСТОТЫ) для любого звукового меню.
За деталями обращаться к стр. 40.
- (2) Режим звукового меню запоминается для каждого режима TV, AV1, AV2, AV3 и AV4.

Меню Изображения

Пункт	Действие	Индикатор
БАС	 Меньше Больше	
ВЫС. ЧАСТОТЫ	 Меньше Больше	
БАЛАНС	 Левая Правая	

Примечание:

- (1) При установке в режимы МУЛЬТИ-ЭКРАН и ИЗОБРАЖЕНИЕ в ИЗОБРАЖЕНИИ основное изображение и подкартинка регулируются одновременно.
- (2) Когда режим ЗВУК АВТ. выбран в режиме звукового меню, БАС и ВЫС. ЧАСТОТЫ не возможно настроить и они не высвечиваются на экране.

Полезный совет (нормализация)

Нажатие кнопки "N" на пульте дистанционного управления в момент, когда меню, звука меню формата рамки высвечивается на экране, выбранное меню изменится на нормальный режим. Нормализация не произойдет в случае, если меню не высвечивается, даже если кнопка "N" нажата. Нормальный режим предварительно установлен на заводе. Возвращение к прежним условиям называется "Нормализация".

Операции главного меню

Операция меню основные установки

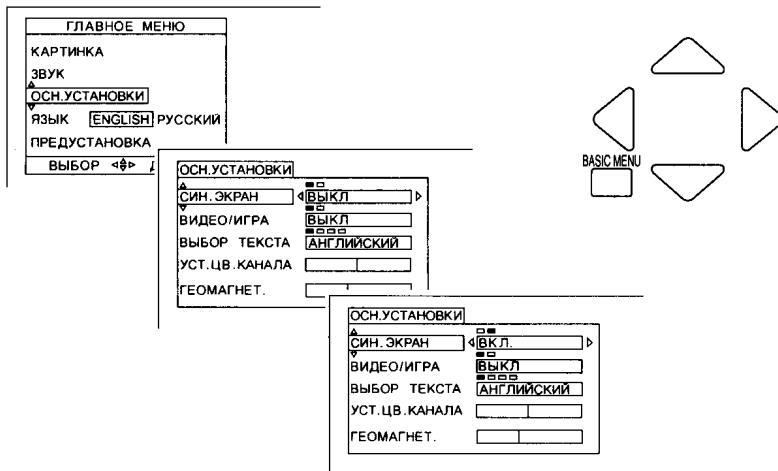

1. Нажать кнопку “BASIC MENU (ГЛАВНОЕ МЕНЮ)”.
2. Нажимая на кнопку Положение Вверх “Λ” или Вниз “V” выберите “BASIC SETUP (ОСН. УСТАНОВКИ)” MENU и нажимая кнопку Положение Левое “<” или Правое “>” используйте доступ к “BASIC SETUP (ОСН. УСТАНОВКИ)” MENU
3. Выберите вариант и отрегулируйте, нажимая кнопки Положение Вверх “Λ” или Вниз “V” и сделайте установка кнопкой Положение Левое “<” или Правое “>”.

Режим “СИН. ЭКРАН”

Когда сигнал изображения не принимается, или он слабый, то цвет фона экрана становится синим и Звук Приглушается. Блокируйте данный режим для продолжения просмотра очень слабых сигналов.

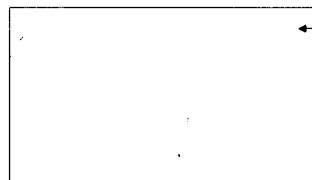

← Синий, если нет входного сигнала изображения или входной сигнал слабый.

Примечание:

Если включить Режим Синий Фон во время просмотра сигнала ВМ, то нажатие кнопки Реплика или Просмотр, может привести к возврату к синему цвету фона. Отмените этот режим для нормального просмотра.

Режим ВИДЕО/ИГРА

Воспроизведение неоднородных сигналов, таких как некоторые ТВ игры и видеоленты, взятые напрокат, может улучшиться.

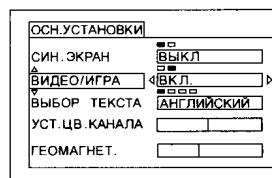

Режим ВЫБОР ТЕКСТА (Нет индикации для TC-28W100G, TC-32W100G)

Зритель может выбрать один из четырех следующих языков.

Выберите вариант, соответствующий принимаемому сигналу текста.

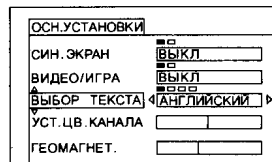

Изображении	Язык
АНГЛИЙСКИЙ	АНГЛИЙСКИЙ
СНГ	Русский
В.ЕВРОПА 1	Турецкий
В.ЕВРОПА 2	Польский, Чешский

Операции главного меню

Режим УСТ. ЦВ. КАНАЛА

Интенсивность цвета, изменяющаяся в зависимости от транслируемых каналов, можно отрегулировать до трех уровней для каждого принимаемого канала.

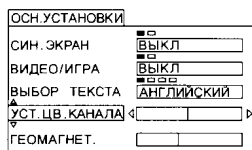

Режим ГЕОМАГНЕТ.

См. стр. 11.

Операция меню языка

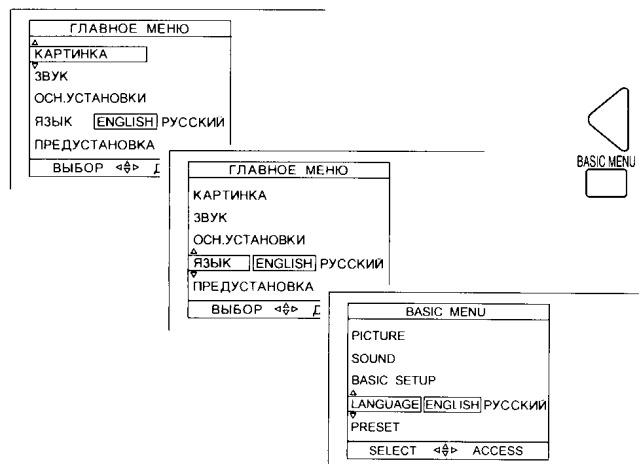

1. Нажать кнопку "BASIC MENU (ГЛАВНОЕ МЕНЮ)".
2. Нажимая на кнопку Положение Вверх "▲" или Вниз "▼" выберите "LANGUAGE (ЯЗЫК)" MENU
3. Нажмите кнопку Положение Левое "<" или Правое ">". Индикация языка на экране изменится.

Список языков на экране:

Номер модели	Язык		
	Английский	Китайский	Русский
ТС-28W100G	*	*	
ТХ-28W100Т	*		*
ТС-32W100G	*	*	
ТХ-32W100Т	*		*
ТХ-32W100Х	*	*	

Операция дополнительного меню

Операция меню включение картинки

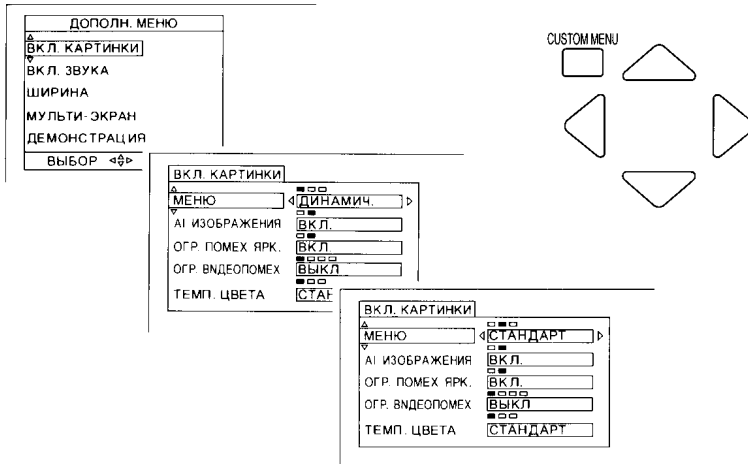

1. Нажать кнопку "CUSTOM MENU (ДОПОЛН. МЕНЮ)".
2. Нажимая на кнопки Положение Вверх "▲" или Вниз "▼" выберите "PICTURE ACTION (ВКЛ. КАРТИНКИ)" MENU и, нажимая кнопку Положение Левое "<" или Правое ">" используйте доступ к "PICTURE ACTION (ВКЛ. КАРТИНКИ)" MENU
3. Выберите вариант и отрегулируйте, нажимая кнопки Положение Вверх "▲" или Вниз "▼" и сделайте установки кнопкой Положение Левое "<" или Правое ">".

Меню Изображения	Функции
ДИНАМИЧ.	Для просмотра в яркоосвещенной обстановке. Данное меню выбирает уровни яркости и контрастности выше нормального уровня.
СТАНДАРТ	Для просмотра в нормальной (вечернее освещение) обстановке. Это меню выбирает нормальный уровень Яркости и Контраста.
МЯТКАЯ	Для просмотра в темной комнате. Данное меню выбирает уменьшенные уровни яркости и контрастности.

- (1) Вы можете изменить уровень каждой функции (ЦВЕТ, NTSC-РАСТР. ФОН, ЯРКОСТЬ, КОНТРАСТ, ЧЕТКОСТЬ) для любого меню изображения.
За деталями обращаться к стр. 44.
- (2) Режим меню изображения запоминается для каждого режима TV, AV1, AV2, AV3 и AV4.

Режим AI ИЗОБРАЖЕНИЯ

P.AI непрерывно, с большой точностью, определяют мелкие различия в сигнале изображения, включая яркость изображения, уровень черного и контрастность. Данная функция автоматически регулирует изображение для получения наилучшего качества на экране, и воспроизводит образы, которые создают чувство глубины.

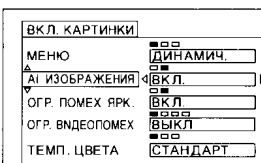

Режим ОГР. ПОМЕХ. ЯРК.

Мерцание образов сведено до минимума. Это позволяет получить, как высокое качество воспроизведения, так и изображение легких для прочтения субтитров.

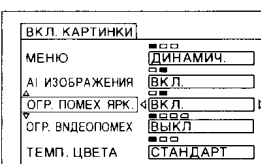

Операция дополнительного меню

Режим ОГР. ВИДЕОПОМЕХ

Данная система ограничения видеопомех предназначена для уменьшения помех на изображении при плохих условиях приема.

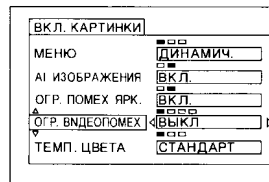

Режим ОГР. ВИДЕОПОМЕХ изменится следующим образом.

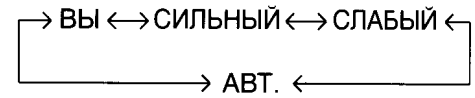

Режим ТЕМП. ЦВЕТА

Режим С.ТЕМП. (Температура цвета = классифицирует белый свет) изменится следующим образом.

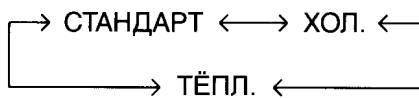
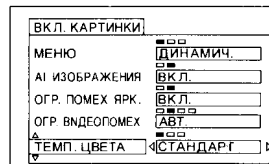

Операция дополнительного меню

Операция меню включения звука

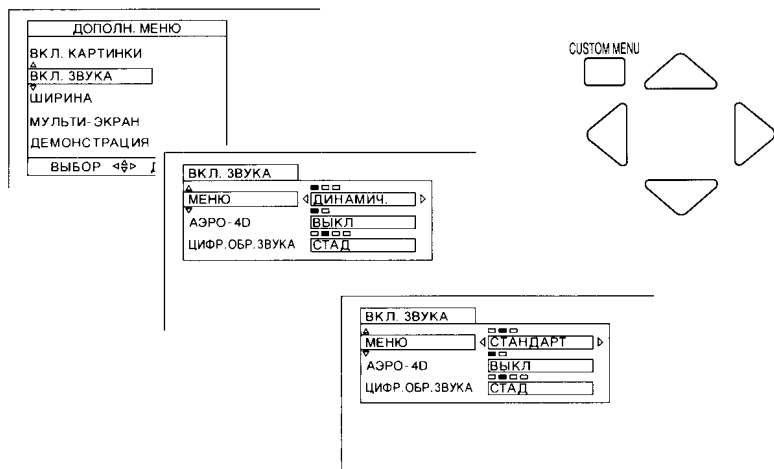

1. Нажать кнопку "CUSTOM MENU (ДОПОЛН. МЕНЮ)".
2. Нажимая на кнопку Положение Вверх "▲" или Вниз "▼" выберите "SOUND ACTION (ВКЛ. ЗВУКА)" MENU и, нажимая кнопки Положение Левое "<" или Правое ">" используйте доступ к "SOUND ACTION (ВКЛ. ЗВУКА)" MENU
3. Выберите вариант и отрегулируйте, нажимая кнопки Положение Вверх "▲" или Вниз "▼" и сделайте установки кнопкой Положение Левое "<" или Правое ">".

Меню Звука	Функции
ДИНАМИЧ.	Усиливает низкие частоты и производит оптимальный звук. Например, для музыкальных программ.
СТАНДАРТ	Для нормального использования.
АВТ.	Звуковые и музыкальные сигналы изменяются, и наилучший звук автоматически настраивается; звук (напр., новости, голоса и т.д.) настраивается так, чтобы он легко воспринимался, а музыка настраивается, чтобы придать фоновое восприятие.

- (1) Вы можете изменить уровень каждой функции (БАС, ВЫС. ЧАСТОТЫ) для любого звукового меню.
За деталями обращаться к стр. 45.
- (2) Режим звукового меню запоминается для каждого режима TV, AV1, AV2, AV3 и AV4.

Режим АЭРО 4D

Использует четыре громкоговорителя, чтобы в дополнение к широкоформатному изображению зритель мог наслаждаться трехмерным звуком, создавая атмосферу богатую по глубине.

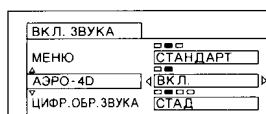

Операция дополнительного меню

Режим ЦИФР. ОБР. ЗВУКА

Можно выбрать четыре следующих режима DSP.

СТАД	Можно наслаждаться звуками спортивных событий или концертов проводимых на стадионе.
ЗАЛ	В этом режиме можно получить такой же естественный эффект отражения звука, какой Вы слышите в концертном зале или в музыкальном холле.
КИНО	В этом режиме звук подается таким же образом, как в кинотеатре, позволяя легче слышать и речь, и музыку.
ВЫКЛ	Режим DSP отключен.

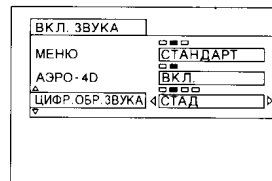

Режим окружающего звучания

Для режима AV можно выбрать установку окружающего звучания (СТЕРЕО, МОНО).

Примечание:

Могут быть выбраны условия режима ТВ и режима DSP.

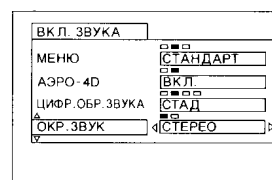

Операция дополнительного меню

Операция меню ширины

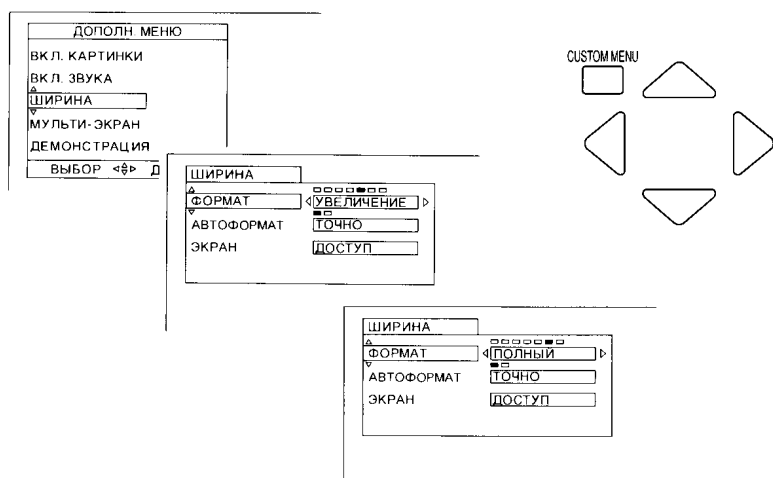

1. Нажать кнопку "CUSTOM MENU (ДОПОЛН. МЕНЮ)".
2. Нажимая на кнопку Положение Вверх "Λ" или Вниз "V" выберите "WIDE (ШИРИНА) MENU и нажимая кнопку Положение Левое "<" или Правое ">" используйте доступ к "WIDE (ШИРИНА)" MENU
3. Выберите вариант и отрегулируйте, нажимая кнопки Положение Вверх "Λ" или Вниз "V" и сделайте установки кнопкой Положение Левое "<" или Правое ">".

Режим формат (ASPECT)

Можно выбрать режим формат следующим образом.

Режим формат	Экран	Функции
АВТ.		Наилучший формат рамки выберется автоматически в соответствии с источником изображения на экране. Используется при просмотре в режиме 4:3. В зависимости от посылаемого сигнала изображения на экране появится изображение режима "ТОЧНО" или "ЗУМ".
4 : 3		Используется при просмотре в режиме 4:3.
ЗУМ 1		Эта функция используется при просмотре программы перспективного видения и киновидения.
ЗУМ 2		Субтитры, которые исчезли в режиме ЗУМ 1 появятся на экране без настройки верхней и нижней части экрана.
УВЕЛИЧЕНИЕ		Данная функция использует высокоточную обработку цифрового сигнала для обеспечения, к Вашему удовольствию, ясного изображения с очень маленьким искажением изображения.
ПОЛНЫЙ		Используется для возврата сжатого с боков полного изображения (входной сигнал изображения S1) к нормальному, для просмотра полного режима.
ТОЧНО		Используется для просмотра широкоформатного режима изображения 4:3 с небольшим раздражением.

Операция дополнительного меню

Примечание:

- (1) Величина формата будет заложен в Память для каждого режима (TV, AV1, AV2, AV3 и AV4).
- (2) Когда сигнал полного изображения от специального видео будет принят Видеотерминалом-S1 данного аппарата, то величина формата автоматически установится на режим ПОЛНЫЙ.
- (3) Выходной сигнал монитора не изменится даже если ВЕРТ. ПОЗ., ГОР. ПОЗ., ВЕРТ. РАЗМЕР, ГОР. РАЗМЕР и БОКОВЫЕ ПОЛОСЫ будутотрегулированы.
- (4) Имеется широкий набор программного обеспечения для форматов рамки от 1,78 :1 (16:9) до 2,35 :1 (киновидение).
Поэтому, черные части будут видны вверху и внизу экрана даже в режиме ЗУМ 1 (16:9) в зависимости от программного обеспечения (например: киновидение).

Полезный Совет

- (1) Рамка устанавливается на полную для полного сигнала изображения широкоформатного телевизора, совместимого с входным сигналом изображения S1, даже, еогда выбран режим Саморегулировки.
- (2) При просмотре видеопрограмм, в зависимости от программного обеспечения, величинаформатаможетне увеличиваться в течение короткого периода во время первоначального темного изображения, даже если величина форматаустановленана автоматический режим.
- (3) При использовании игровых программ, размер экрана может оказаться в режиме увеличения рамки (делая верхнюю и нижнюю часть плохо отраженными на экране). Если это произойдет, выбрать для размера экрана режим "Полный" или режим "4:3".

Режим АВТ. ФОРМАТ

Эта функция выбирает режим рамки 4:3 или точный режим если принимается источник 4:3 при включении функции саморегулировки.

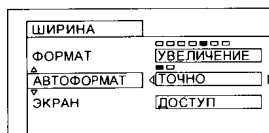

Режим экране

Режим ТОЧНЫЙ:

Нажмите кнопку Положение Вверх "V" или Вниз "Λ" для регулировки V(вертикального)-РАЗМЕРА.

Нажмите кнопку Положение Левое "<" или Правое ">" для регулировки H(горизонтального) -РАЗМЕРА.

Режим ЗУМ1, ЗУМ2:

Варианты можно выбирать нажимая Положение Левое "<" или Правое ">" кнопку [V-POS., V-SIZE] и V-ПОЗИЦИЮ или

V-РАЗМЕР можно регулировать, нажимая кнопки Положение Вверх "V" или Вниз "Λ".

Режим УВЕЛИЧЕНИЕ:

Нажмите кнопку Положение Вверх "V" или Вниз "Λ" для регулировки V(вертикальной)-ПОЗИЦИИ.

Нажмите кнопку Положение Левое "<" или Правое ">" для регулировки H(горизонтальной)-ПОЗИЦИИ.

Режим 4:3:

Нажмите кнопки Положение Левое "<" или Правое ">" для регулировки ширины боковой полосы на два уровня.

Примечание:

При выборе режима ПОЛНЫЙ экран не может быть отрегулирован и не появляется на дисплее.

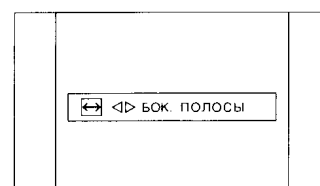
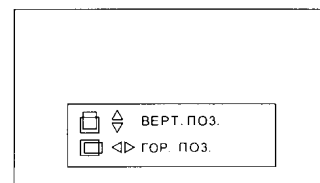
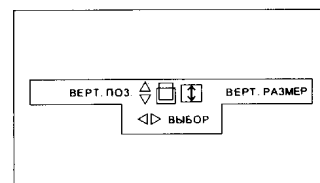
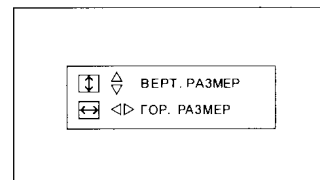

Операция дополнительного меню

Операция меню мульти-экрана

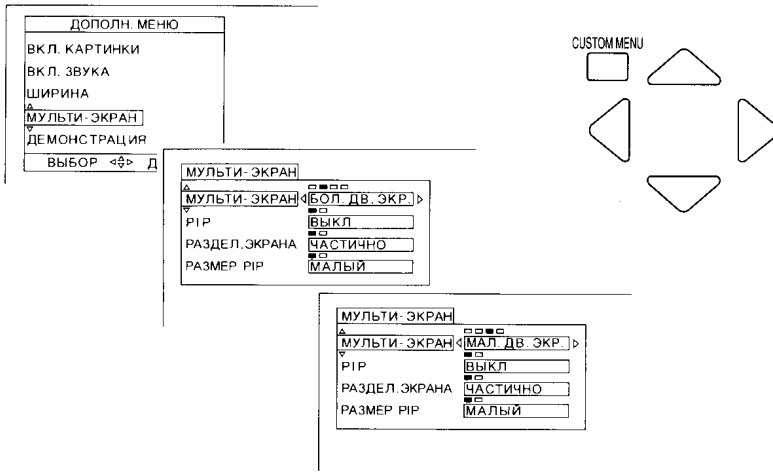

1. Нажать кнопку "CUSTOM MENU (ДОПОЛН. МЕНЮ)".
2. Нажимая на кнопку Положение Вверх "Λ" или Вниз "V" выберите "MULTI WINDOW (МУЛЬТИ-ЭКРАН)" MENU и нажимая кнопку Положение Левое "<" или Правое ">" используйте доступ к "MULTI WINDOW (МУЛЬТИ-ЭКРАН)" MENU
3. Выберите вариант и отрегулируйте, нажимая кнопки Положение Вверх "Λ" или Вниз "V" и сделайте установки кнопкой Положение Левое "<" или Правое ">".

Режим М/В (МУЛЬТИ-ЭКРАННЫЙ)

Выберите условия М/В (МУЛЬТИ-ЭКРАНА), как показано справа.

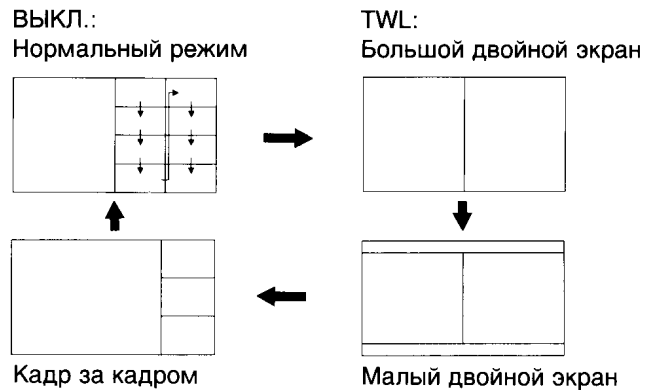

Режим PIP (КАДР за КАДРОМ)

Когда включен режим PIP, то подкартинка накладывается на основное изображение.



Режим РАЗДЕЛЕНИЕ ЭКРАНА

При использовании функций стробирования или поиска канала, выберите, будут ли применяться данные функции ко всему экрану или к дополнительному экрану.

- ЧАСТИЧНО (PART) Стробирование/Поиск канала по допэкрану
- ЦЕЛИКОМ (ALL) Стробирование/Поиск канала по всему экрану

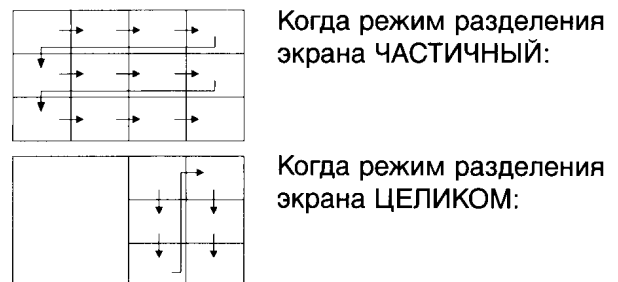

Режим РАЗМЕР PIP

Данная функция позволяет пользователю изменять размер подкартинки (СТРОБИРОВАНИЕ/PIP/ПОИСК КАНАЛА).

- МАЛЫЙ 1/16 от размера основного изображения.
- БОЛЬШОЙ 1/9 от размера основного изображения.

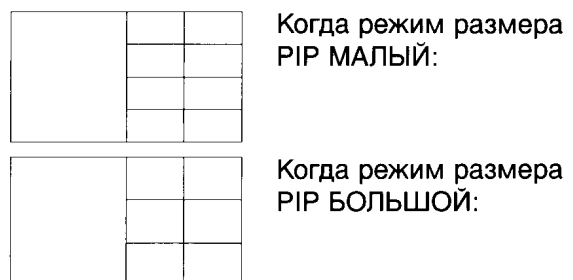

Операция дополнительного меню

Режим ПОИСК КАНАЛА (CH SEARCH)

Когда включен режим поиск канала, то можно производить поиск по всем настроенным номерам программ.

Нажать желаемый номер программы.

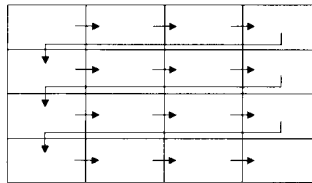

Когда режим разделения экрана ЦЕЛИКОМ:

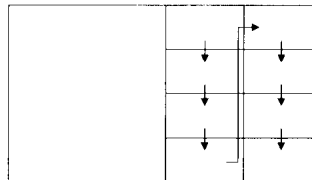

Когда режим разделения экрана ЧАСТИЧНЫЙ:

Режим СТРОБИРОВАНИЕ (STROBE)

Когда включен режим СТРОБИРОВАНИЕ, то подкартинка на экране будет со стробическим эффектом.

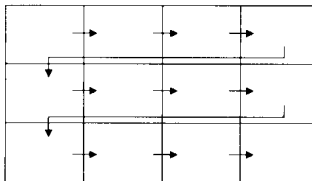

Когда режим разделения экрана ЦЕЛИКОМ:

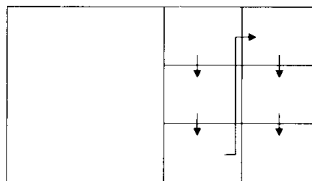

Когда режим разделения экрана ЧАСТИЧНЫЙ:

Режим СТОП-КАДР (STILL)

Режим кадр за кадром ВКЛЮЧЕН:

Нажать кнопку Положение Левое "<" или Правое ">" для индикации подкартинки как стоп-кадра.

Режим кадр за кадром ОТКЛЮЧЕН:

Нажать кнопку Положение Левое "<" или Правое ">" и режим основного изображения заменится на стоп-кадра подкартинки.



СТОП-КАДР

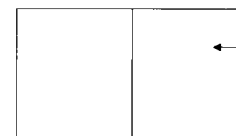
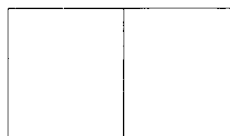

СТОП-КАДР

Режим СМЕНА (CHANGE)

Когда включен режим СМЕНА, то основное изображение будет заменяться на подкартинку и наоборот.

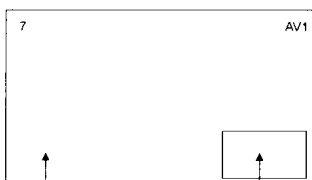

Режим TV

Режим AV

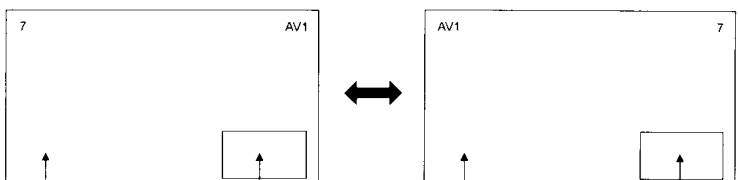

Режим AV

Режим TV

Операция дополнительного меню

Операция меню демонстрации

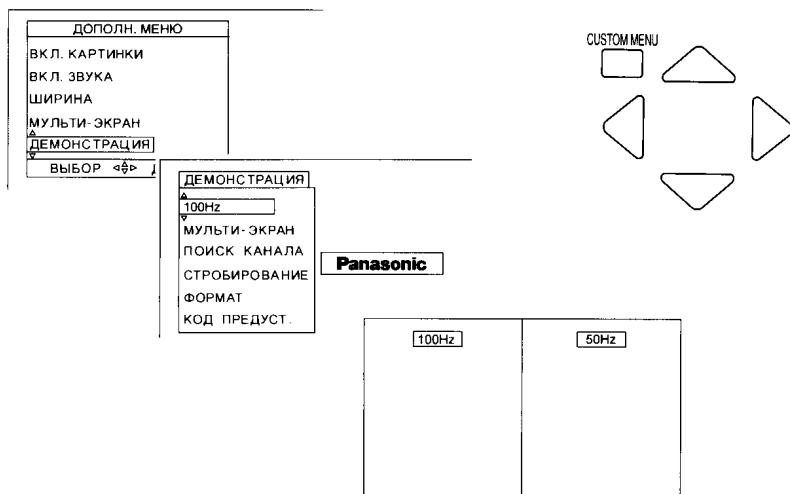

1. Нажать кнопку "CUSTOM MENU (ДОПОЛН. МЕНЮ)".
2. Нажимая на кнопку Положение Вверх "Λ" или Вниз "V" выберите "DEMO (ДЕМОНСТРАЦИЯ)" MENU и, нажимая на кнопку Положение Левое "<" или Правое ">" используйте доступ к "DEMO (ДЕМОНСТРАЦИЯ)" MENU
3. Выберите вариант и отрегулируйте, "Λ" или Вниз "V" и сделайте установки кнопкой Положение Левое "<" или Правое ">".

100 Hz		Демонстрирует суперсистему цифрового сканирования 100 Гц и сканирующую систему 50 Гц. (При приеме сигнал NTSC экран не появляется на экране.)
МУЛЬТИ-ЭКРАН		Демонстрирует каждый режим МУЛЬТИ-ЭКРАНА.
ПОИСК КАНАЛА		Демонстрирует ПОИСК КАНАЛА.

Операция дополнительного меню

<p>СТРОБИРОВАНИЕ</p>		<p>Демонстрирует СТРОБИРОВАНИЕ.</p>
<p>ФОРМАТ</p>		<p>Демонстрирует каждую установку в режиме ФОРМАТ.</p>
<p>КОД ПРЕДУСТ.</p>		<p>Высвечивает на экране коды ВМ, ЛД и ЦВД для изготовителей, которые можно использовать с данным пультом ДУ. (См. стр. 62)</p>

Операции телетекста

(Для TX-28W100T, TX-32W100T, TX-32W100X)

- Функции Телетекста могут отличаться в зависимости от Телевещательных Компаний и могут применяться только тогда, когда выбранный канал передает Телетекст.
- Находясь в режиме телетекста, громкость все равно можно изменять до желаемого уровня прослушивания.

Что такое режим СТРАНИЦА (LIST)?

В режим СТРАНИЦА, четыре разных цветных номера страницы расположены внизу экрана. Каждый из этих номеров можно выбрать и заложить в память ТВ.

Что такое БЫСТРЫЙ ТЕКСТ (FAST TEXT)?

В режиме БЫСТРЫЙ ТЕКСТ, четыре разных цветных предмета расположены внизу экрана. Для получения более подробной информации об одном из этих предметов, нажать соответствующую цветную кнопку. Данное устройство имеет быстрый доступ к информации об указанных предметах.

Какие Преимущества?

- Выбор страницы при нажатии Кнопки Цветового кода.
- Простой в использовании, постепенный выбор тематического предмета.
- Сокращение времени ожидания.
- Изображение линии статуса страниц внизу экрана, чтобы Вы всегда знали какая кнопка содержит желаемую информацию.

Примечание:

Если Вы не выберите язык текста, соответствующий принимаемому тексту, то буквы будут неразборчивы. Выберите правильный язык текста (См. стр. 46).

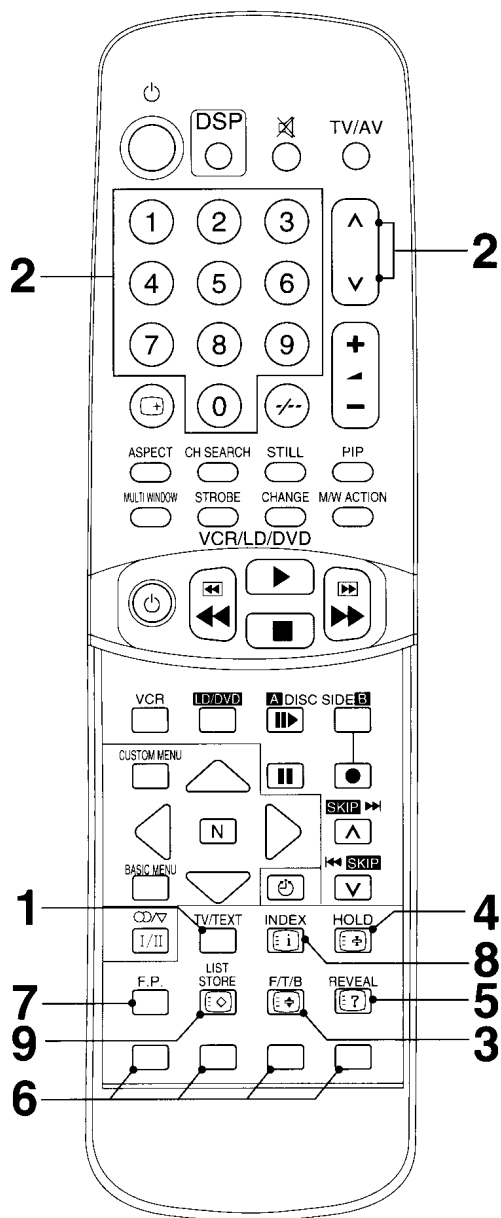

Операции телетекста

1



Режим ТВ/Телетекст (TV/TELETEXT)

Нажимая Кнопку "TV/TEXT", можно изменить режим ТВ/Телетекст следующим образом.



2

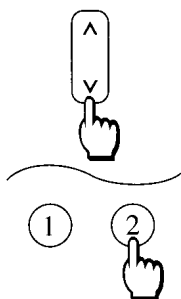

Выбор Страницы (PAGE SELECT)

Страницы можно выбрать двумя методами:

- Нажать Кнопки Вверх/Вниз для увеличения или уменьшения номера страницы на один порядок.
- Ввести номер страницы, используя кнопки 0-9 на пульте дистанционного управления.

3



Полная/Верхняя/Нижняя (FULL/TOP/BOTTOM)

Нажать для расширения Верхней половины страницы. Нажать еще раз для увеличения Нижней половины страницы. Нажать еще раз для возврата к нормальному размеру страницы (ПОЛНАЯ).

4



Удерживание (HOLD)

Нажать для удержания текущей страницы. Нажать еще раз для отмены режима.

5



Выявление (REVEAL)

Нажать для показа спрятанных слов, например, страница ответов викторины. Нажать еще раз, чтобы спрятать страницу.

6

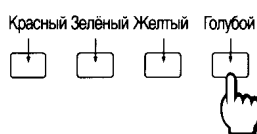

Кнопки Цветового Кода

В режиме "FASTEXT" эти кнопки соответствуют разным цветовым предметам.

В режиме "LIST" они соответствуют разным номерам цветowych страниц.

7



Любимая Страница (FAVOURITE PAGE (F.P.))

Можно заложить любимую страницу в память для моментального вызова из памяти. Для заложения такой стриницы, ТВ должен быть в режиме "LIST". Нажать ГОЛУБУЮ Кнопку, выбрать номер страницы, затем нажать "LIST STORE". Теперь номер страницы заложен в память.

8



Индекс (INDEX)

Нажать кнопку "INDEX" для возврата на главную страницу индекса.

9



Хранение страниц (LIST STORE)

В режиме СТРАНИЦА можно менять четыре страницы номеров для положения каналов. Чтобы это сделать, нажмите одну из цветных кнопок и введите новый номер страницы. Нажмите и удерживайте кнопку "LIST STORE", страница номеров изменит цвет.

Доступ к закодированной подстранице

Меню ТЕКСТА появится на дисплее в режиме ТЕКСТ. Когда информация телетекста превышает одну страницу,, потребуется некоторое время для автоматической смены подстраниц, пока не будет найдена нужная Вам подстраница. Можно ввести требуемую страницу и продолжать смотреть нормальную программу, пока требуемая страница не будет найдена. Выбрать номер нужной страницы используя Кнопки 0-9.

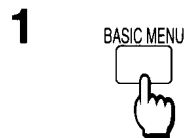
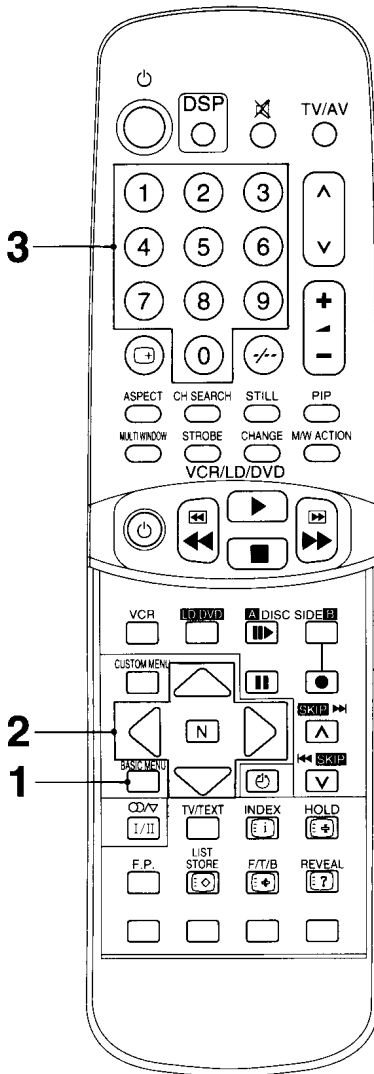

Чтобы выбрать режим ВНЕСЕНИЕ В ПАМЯТЬ (TIME TEXT) нажмите кнопку "BASIC (ГЛАВНОЕ МЕНЮ)" MENU

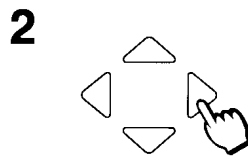
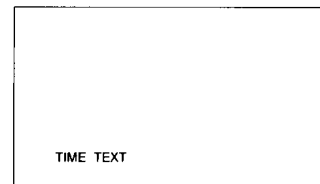

Нажмите кнопку Положение Левое "<" или Правое ">", чтобы на дисплее появился режим ВН. В ПАМЯТЬ "Т****" (в левом верхнем углу экрана).

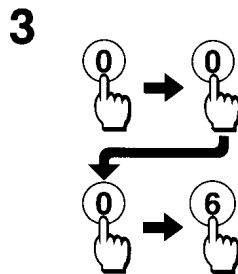

Ввести нужный номер подстраницы до тех пор, пока не исчез индекс "Т****". Для выбора страницы 6, ввести 0, 0, 0 и 6.

Операция меню телетекста

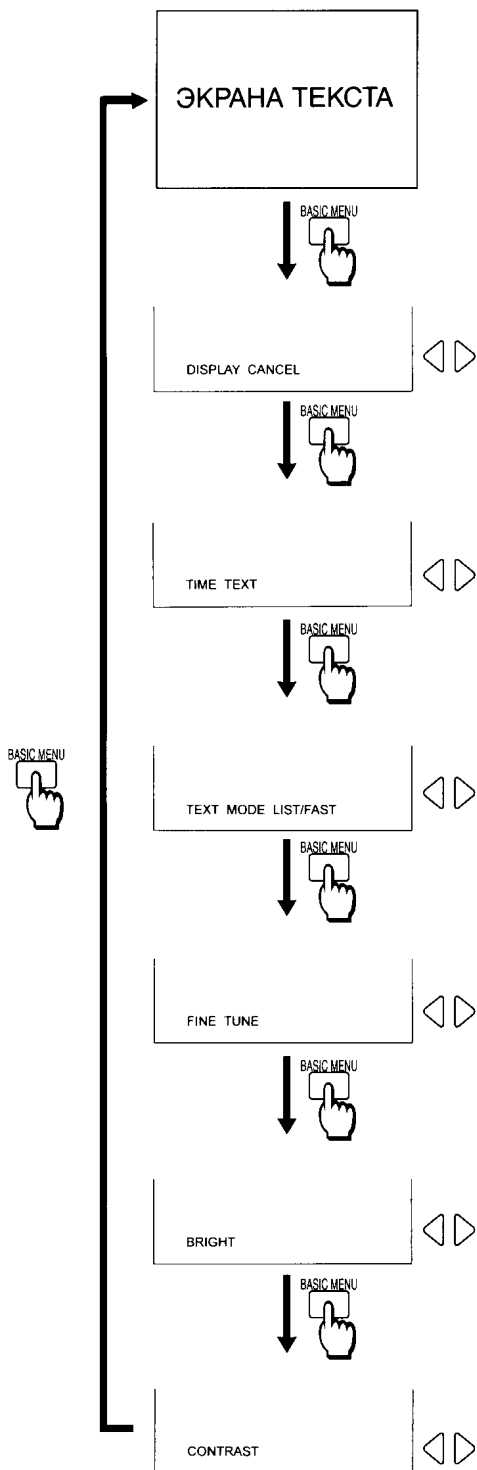

Отмена изображения на экране (DISPLAY CANCEL)

Нажимая на кнопку "BASIC MENU" выберите режим ОТМЕНА ИЗОБРАЖЕНИЯ (DISPLAY CANCEL) и нажать кнопку Положение Влево "<" или Вправо ">" для просмотра ТВ изображения пока идет поиск страницы Телетекста. Когда страница найдена, в верхнем левом углу экрана появится изображение номера страницы. Нажать кнопку для просмотра страницы.

Экстренные Новости

Когда выбрана страница экстренных новостей, нажать кнопку Положение Влево "<" или Вправо ">" для просмотра ТВ изображения. Когда получится новая информация, то она появится на экране.

Обновленная информация

Нажать кнопку Положение Влево "<" или Вправо ">" для просмотра обновленной информации на некоторых страницах. Когда информация получена, то в верхнем левом углу появится индикация номера страницы.

ВНЕСЕНИЕ В ПАМЯТЬ (TIME TEXT)

См. стр. 60.

ТКТ РЕЖ (TEXT MODE LIST/FAST)

Нажать для прехода из режима Быстрый Текст в режим Страница и наоборот.

В режиме "FASTEXT" четыре разноцветных предмета появятся на дисплее в нижней части страницы. Нажать кнопку соответствующего цвета для получения более полной информации об одном из этих предметов.

ТОЧНАЯ НАСТРОЙКА (FINE TUNE)

В районах с плохими условиями приема или контрастными помехами небольшая регулировка настройки может улучшить качество изображения и звука. (См. стр. 28, 29)

ЯРКОСТЬ (BRIGHT)

Можно отрегулировать яркость.

КОНТРАСТНОСТЬ (CONTRAST)

Можно отрегулировать контрастность.

Операция ВМ/ЛД/ЦВД

Установки изготовителя

Пульт дистанционного управления можно использовать для управления видеомагнитофонами и проигрывателями лазерных видео дисков различных производителей. Процедура настройки пульта ДУ описана ниже.

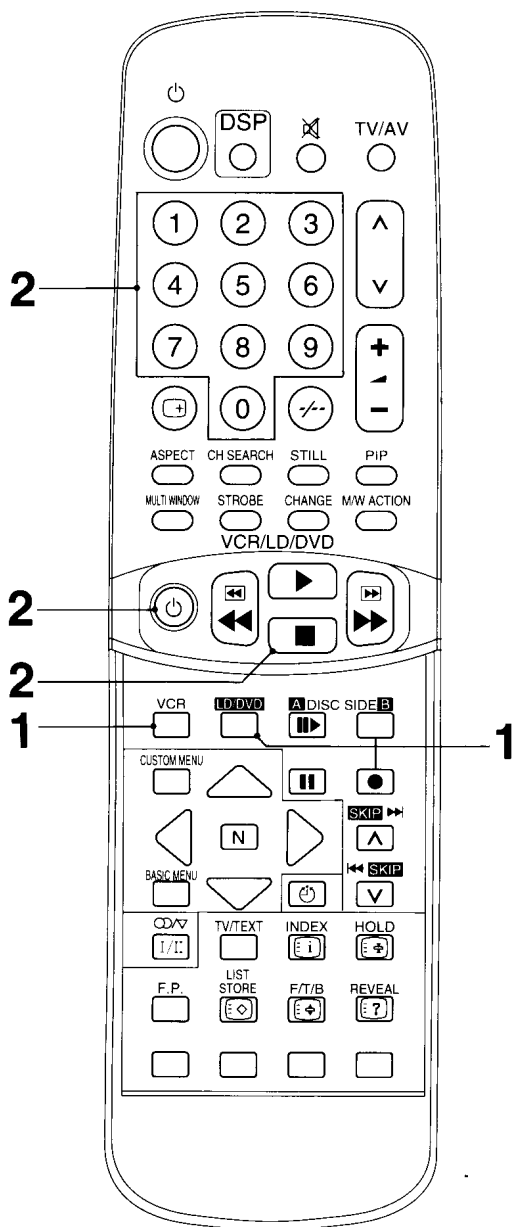

1

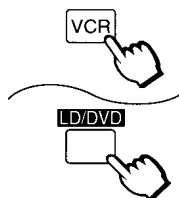

Нажать кнопку выбора устройства (ВМ или ЛД/ЦВД).

2

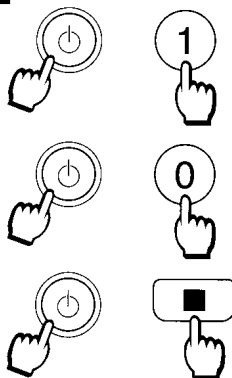

Нажать кнопку "Питание ВМ/ЛД/ЦВД" и, удерживая ее, набрать код соответствующего производителя, затем нажать кнопку "Останов ВМ/ЛД/ЦВД".

ВМ

Изготовитель	Код	Изготовитель	Код
Panasonic/ National	10, 11, 12, 13	NEC	40, 41, 42, 43
AIWA	15, 16	ORION	45, 46
FUJITSU	20	PHILIPS	50
HITACHI	25, 26, 27	SANYO	55, 56, 57, 58
JVC	30, 31, 32	SHARP	60, 61
MITSUBISHI	35, 36	SONY	65, 66, 67
		TOSHIBA	70, 71

ЛД

Изготовитель	Код	Изготовитель	Код
Panasonic	10, 11, 12, 13	SAMSUNG	30
KENWOOD	15, 16	SHARP	35
PHILIPS	20	SANYO	40, 41, 42, 43
PIONEER	25		

ЦВД

Изготовитель	Код
Panasonic	70

Примечание:

После установки, проведите операцию подтверждения. Если операцию нельзя произвести, установите другой код.



Полезный совет

- (1) При замене батареи соответствующий код изготовителя ВМ/ЛД будет отменен. Поэтому, установите его еще раз.
- (2) В зависимости от модели, операции видеомагнитофонов или лазерных дисков вышеуказанных изготовителей могут не осуществляться.
- (3) В не некоторых случаях новые изделия могут не функционировать.
- (4) Эта операция не выполняется с другими, кроме перечисленными выше, производителями.

Операция ВМ/ЛД/ЦВД



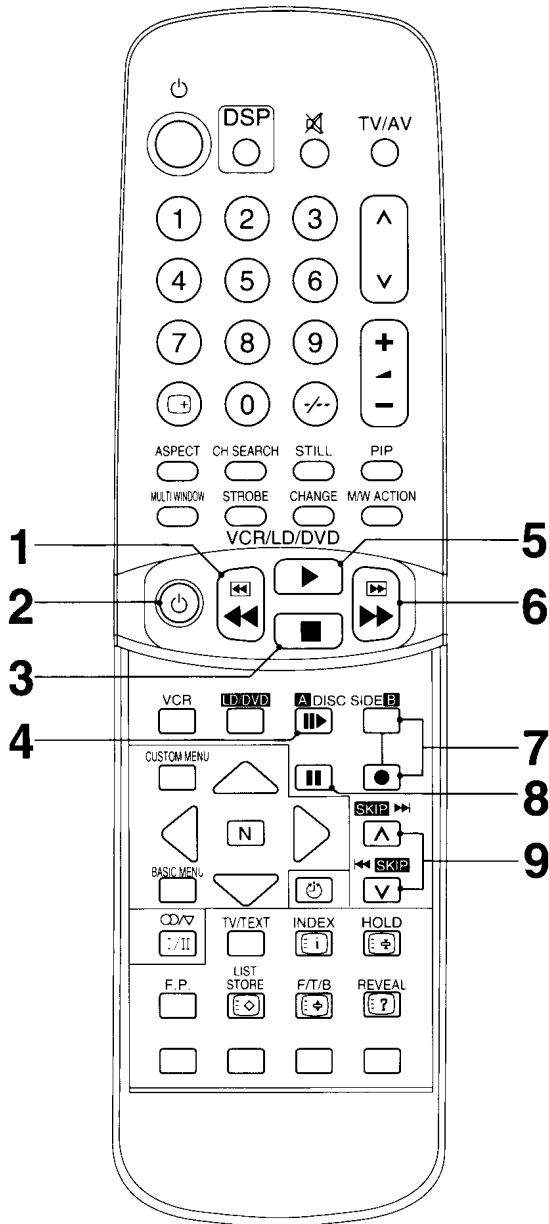







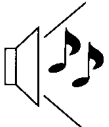
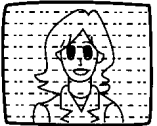

Производите различные операции после нажатия кнопки "ВМ или ЛД/ЦВД".

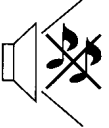

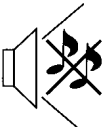
Кнопка	Функция	
	ВМ	ЛД/ЦВД
1	Кнопка быстрая перемотка назад/просмотр	Кнопка быстрая перемотка назад/просмотр
2	Кнопка питания ВМ	Кнопка Питание ЛД/ЦВД
3	Кнопка останова	Кнопка останова
4	Кнопка продвижения стоп-кадра	Кнопка Выбор Стороны А на Диске
5	Кнопка воспроизведения	Кнопка воспроизведения
6	Кнопка быстрой перемотки вперед/реплика	Кнопка быстрой перемотки вперед/реплика
7	Кнопка запись	Кнопка Выбор Стороны В на Диске
8	Кнопка Пауза/Стоп-кадр	Кнопка Пауза/Стоп-кадр
9	Кнопки номера программы вверх и вниз для ВМ	Кнопки пропуск программы

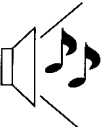
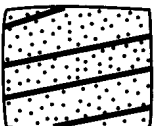
Выявление неисправностей

Прежде чем обратиться за техобслуживанием, определить признаки неисправностей и сделать некоторые проверки, как показано ниже.

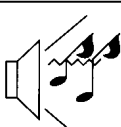
Признаки неисправностей		Проверки
Изображение	Звук	
 "Заснеженное" изображение	 Звук с шумами	Положение антенны, направление или соединение.
 Повторное изображение	 Нормальный звук	Положение антенны, направление или соединение.
 Радиопомехи	 Звук с шумами	Бытовое электрическое оборудование, Автомобили/Мотоциклы, Люминесцентные лампы
 Нормальное изображение	 Нет звука	Громкость (Проверить, не включилась ли функция приглушения на пульте дистанционного управления.)
 Нет изображения	 Нет звука	Не подключен штепсель к розетке переменного тока Не включен выключатель Установка Контрастности и Яркости/Громкости (Проверить нажатием на кнопку питания или готовности на пульте дистанционного управления.)
 Нет цвета	 Нормальный звук	Регулировка цвета
 Скремблированное изображение	 Нормальный или слабый звук	Перенастроить каналы
 Цветные заплата	 Нормальный звук	Магнитные помехи от незаэкранированного оборудования Телевизор передвинут во включённом состоянии Используя кнопку "Main Power" телевизора, выключите его на 30 мин.
 Нет цвета	 Звук с шумами	Звуковая система (См. стр. 34) Цветовая система (См. стр. 35)

Техническая характеристика

Источник питания

TC-28W100G, TC-32W100G, TX-32W100X
Переменный ток Авто 110-240 В, 50/60 Гц

TX-28W100T, TX-32W100T
Переменный ток 220 В, 50/60 Гц

Потребляемая Мощность

TX-28W100T, TC-28W100G
205 Вт
Состояние готовности 1,8 Вт

TX-32W100T, TC-32W100G, TX-32W100X
215 Вт
Состояние готовности 1,8 Вт

Принимаемая Система

21 Система		Функция
1	PAL B, G, H	Прием телевидения и воспроизведение от видеоматричных
2	PAL I	
3	PAL D, K	
4	SECAM B, G	
5	SECAM D, K	
6	SECAM K1	
7	NTSC M (NTSC 3.58/4.5 MHz)	
8	NTSC 4.43/5.5 MHz	Воспроизведение от специальных ВМ
9	NTSC 4.43/6.0 MHz	
10	NTSC 4.43/6.5 MHz	
11	NTSC 3.58/5.5 MHz	
12	NTSC 3.58/6.0 MHz	
13	NTSC 3.58/6.5 MHz	
14	SECAM I	
15	PAL 60 Hz/5.5 MHz	Воспроизведение от специальных дисковых проигрывателей и специальных ВМ
16	PAL 60 Hz/6.0 MHz	
17	PAL 60 Hz/6.5 MHz	
18	SECAM 60 Hz/5.5 MHz	
19	SECAM 60 Hz/6.0 MHz	
20	SECAM 60 Hz/6.5 MHz	
21	NTSC 50 Hz/4.5 MHz	

Принимаемые каналы

Регулярное ТВ

ПОЛОСА ОВЧ

2-12 (PAL/SECAM B, K1)
0-12 (PAL В АВСТРАЛ.)
1-9 (PAL В Н. ЗЕЛ)
1-12 (PAL/SECAM D)
1-12 (NTSC М ЯПОН.)
2-13 (NTSC М СП. ВЕРСИЯ)

ПОЛОСА УВЧ

21-69 (PAL G, H, I/SECAM G, K, K1)
28-69 (PAL В АВСТРАЛ.)
13-57 (PAL D, K)
13-62 (NTSC М ЯПОН.)
14-69 (NTSC М СП. ВЕРСИЯ)

КАБЕЛЬНОЕ ТВ

S1-S20 (OSCAR)
1-125 (СП. ВЕРСИЯ КАБ. ТВ)
C13-C49 (ЯПОН.)
S21-S41 (HYPER)
Z1-Z37 (КИТАЙ)
5A, 9A (АВСТРАЛ.)

Техническая характеристика

Система настройки

Синтезатор частоты
Настройка Автоматического Поиска
ПОЗ. : 100 Положений
ПРЯМОЙ : 125 Положений

Кинескоп

	Тип 28	Тип 32
Весь кинескоп измеренный по диагонали	71 см	81 см
Экран кинескопа измеренный по диагонали	66 см	76 см
Угол отклонения ЭЛТ	106°	106°

Звуковой выход

50 Вт [13 Вт + 13 Вт + 15 Вт (НЧ-громкоговоритель) + 9W (Центральный Громкоговоритель)] (Макс.)

Наушники

Разъем 3,5 мм

Сопrotивление антенны

75 Ом несимметричный коаксиальный кабель

Видео/звуковой терминалы

AV 1, 2, 3, 4	Вход S1-Видео	Y: 1 V _{p-p} , 75 Ω C: 0.3 V _{p-p} , 75 Ω
	Вход Видео	1 V _{p-p} , 75 Ω
	Вход Звуковой	Приблиз. 0.4 В 47 KΩ
Выход монитора	Выход Видео	1 V _{p-p} , 75 Ω
	Выход Звуковой	Приблиз. 0.4 В 1 KΩ
Сопrotивление низкочастотных	6 Ω	

Поставляемые дополнительные принадлежности

низкочастотных громкоговоритель TNQE095 TX-28W100T, TX-32W100T, TX-32W100X
Пульт дистанционного управления TNQE096 TC-28W100G, TC-32W100G

Батарейные элементы R6 (AA) × 2
Коаксиальный антенный штепсель 75 Ω

Дополнительные принадлежности за дополнительную оплату

	Тип 28	Тип 32
Подставка для телевизора	TY-S28WG10G	TY-S32WG15G

Габаритные размеры (Шир. × Гл. × Высот.)

Тип 28	Тип 32
715 мм × 503 мм × 495 мм	812 мм × 546 мм × 552 мм

Вес (масса)

Тип 28	Тип 32
43.0 Кг (Нетто)	55.0 Кг (Нетто)

Примечание:

Конструкция и технические характеристики могут изменяться без предварительного уведомления.
Вес и размеры даны приблизительно.

Памятка потребителя

Номер модели и серийный номер этого изделия можно найти на задней крышке. Пожалуйста, запишите этот серийный номер в отведенном для этого месте внизу и сохраните эту книгу с инструкциями вместе с квитанцией от покупки телевизора, как постоянный документ о Вашей покупке, для облегчения поиска в случае кражи или потери, и для гарантийного технического обслуживания.

Номер модели

Серийный номер

Matsushita Electric Industrial Co., Ltd.

Central P.O. Box 288, Osaka 530-91, Japan

Напечатано в Японии
S0997



ME20

ИНФОРМАЦИЯ О СЕРТИФИКАЦИИ ПРОДУКЦИИ

ЦВЕТНОЙ ТЕЛЕВИЗИОННЫЙ ПРИЕМНИК
МОДЕЛЬ TX-32W100T, TX-28W100T ПАНАСОНИК
сертифицирована ОС ВНИИНМАШ

(Регистрационный номер в Госреестре - РОСС RU.0001.11ME20)

Сертификат соответствия:	№ РОСС JP.ME20.B00630 (TX-32W100T) № РОСС JP.ME20.B00632 (TX-28W100T)
Сертификат соответствия выдан:	19 сентябрь 1997 года
Сертификат соответствия действителен до:	19 сентябрь 2000 года
Модель TX-32W100T, TX-28W100T PANASONIC соответствует требованиям нормативных документов:	по безопасности - ГОСТ 12.2.006-87 по ЭМС-ГОСТ 18198-89, ГОСТ 22505-83, ГОСТ 28002-88

INFORMATION ON PRODUCT CERTIFICATION

COLOUR TELEVISION RECEIVER MODEL TX-32W100T, TX-28W100T PANASONIC
certified by VNIINMASH

(Registration number in, State Register - ROSS RU.0001.11ME20)

Certificate of Conformity:	No. ROSS JP.ME20.B00630 (TX-32W100T) No. ROSS JP.ME20.B00632 (TX-28W100T)
Certificate of Conformity issued:	September 19, 1997
Certificate of Conformity valid till:	September 19, 2000
Model TX-32W100T, TX-28W100T PANASONIC complies with the requirements of normative documents:	safety - GOST 12.2.006-87 EMC - GOST 18198-89 GOST 22505-83, GOST 28002-88

TQBC7011