

# Panasonic

Инструкция по Эксплуатации  
Посібник з використання

Цветной Телевизор  
Кольоровий телевізор

TX-29P90T

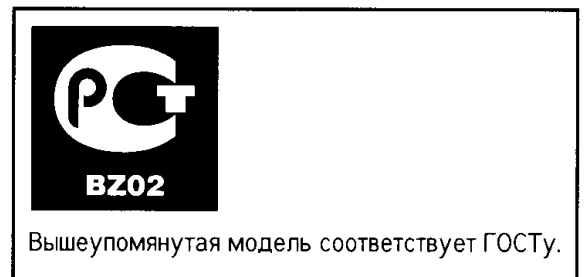

Перед началом эксплуатации аппарата, пожалуйста, ознакомьтесь с настоящей инструкцией.  
Будь ласка, повністю прочитайте цей посібник з використання перед тим, як користуватися телевізором.

TQB4G2613(A)

## Уважаемый клиент фирмы Панасоник

Добро пожаловать в семейство клиентов фирмы Панасоник. Мы надеемся, что Вы будете получать удовольствие от работы Вашего нового цветного телевизора в течение многих лет.

### Указания по технике безопасности

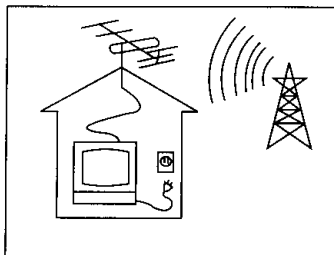

Телевизор может работать от сети переменного тока AC АВТ. 110V-240V, 50/60 Гц.

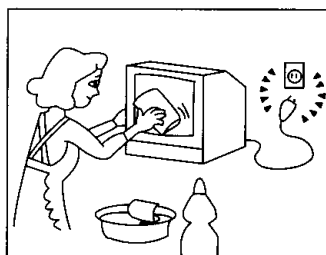

Для поддержания корпуса прибора и кинескопа в хорошем состоянии их достаточно протирать мягкой тряпочкой, смоченной водным раствором моющего средства средней активности. Не применяйте растворы, содержащие бензол, бензин или другие химически активные вещества. В целях безопасности вынимайте сетевую вилку из розетки электросети во время уборки.

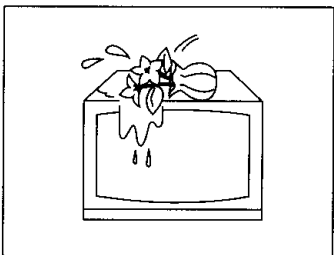

Не допускать попадания капель или брызг жидкости на аппарат. Не ставить на аппарат предметов, наполненных жидкостями (таких как, например, вазы).

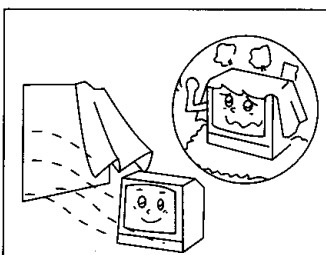

Для нормальной работы электронных элементов телевизора необходима соответствующая вентиляция.

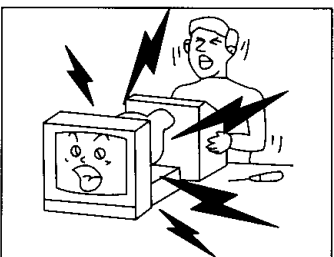

Не снимайте заднюю крышку аппарата - это опасно для жизни.

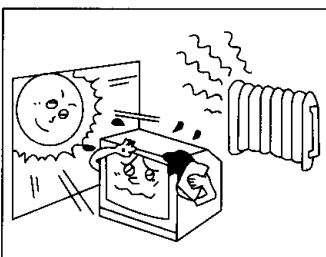

Не подвергайте телевизор воздействию прямых солнечных лучей или других источников тепла.

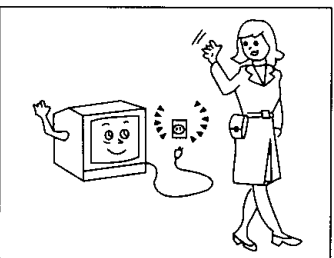

Вынимайте сетевую вилку из розетки электросети при продолжительных перерывах в работе телевизора.

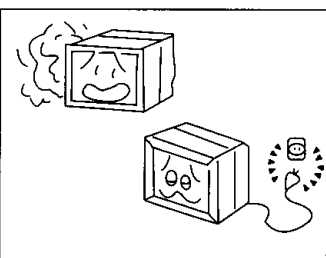

Не пользуйтесь телевизором, если происходят ненормальные явления. Например: дым, странные звуки или запахи - выключите телевизор и отсоедините от сети, если Вы заметите что-то необычное в его работе.

## Перед Пользованием Аппаратом

### Подключение Антенного Кабеля в Гнездо RF IN

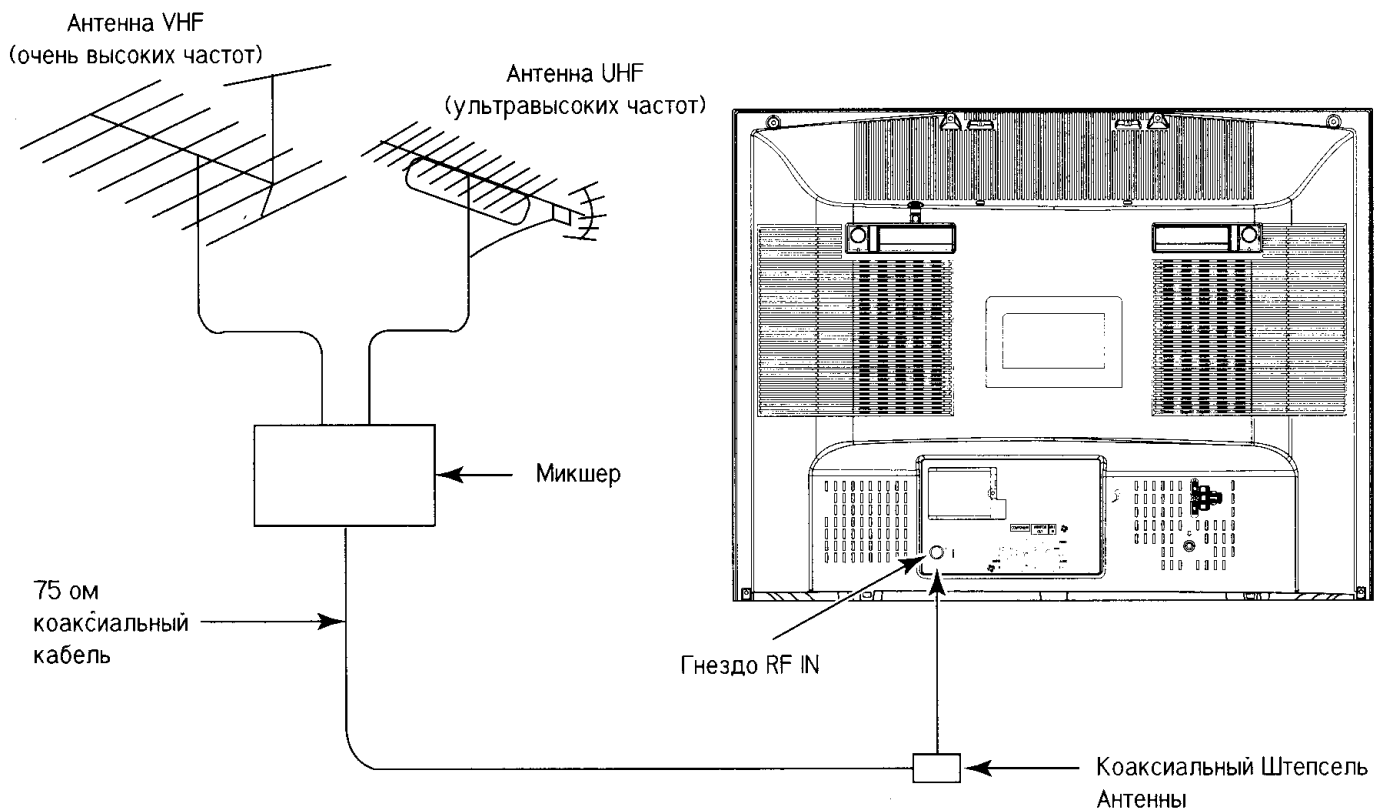

Для достижения наилучшего качества изображения и звука необходимы внешняя антенна, соответствующие кабели (75 ом коаксиальные) и соответствующий антенный штепсель.

Если используется коллективная антенна, Вам могут понадобиться соответствующий соединительный кабель и штепсели для соединения розетки коллективной антенны и телевизора.

Ваше местное Бюро по Обслуживанию Телевизоров сможет помочь Вам приобрести антенну, соответствующую Вашей местности, и прочие необходимые аксессуары.

Все вопросы, связанные с установкой антенны, усовершенствованием уже имеющейся системы, получением аксессуаров решает клиент и несет все связанные с этим расходы.

#### Примечание:

Если уже имеющаяся антенна использует Симметрирующий Трансформатор 300 ом на 75 ом, смотрите ниже.

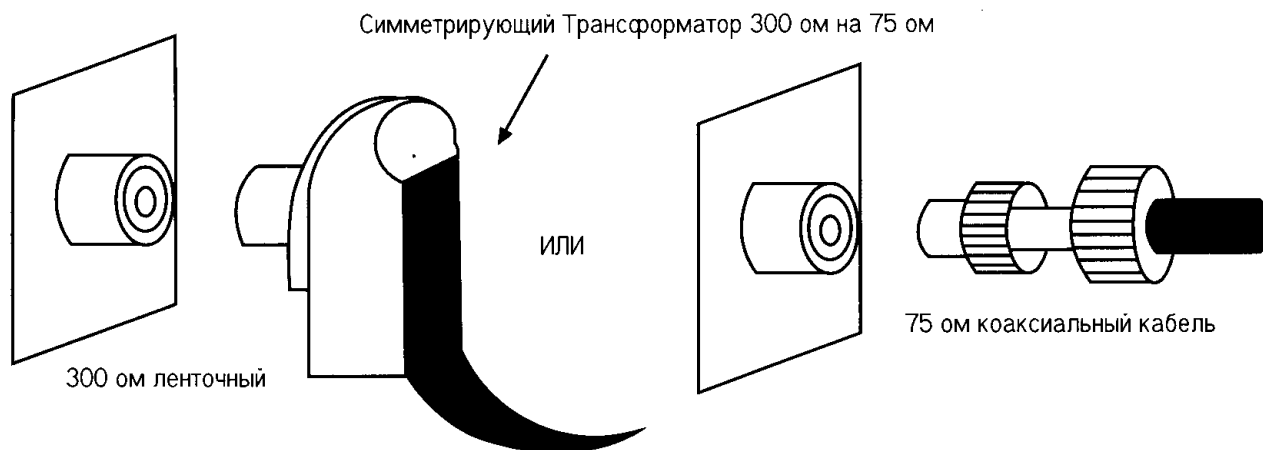

# Перед Пользованием Аппаратом

## Установка Батареек

1.

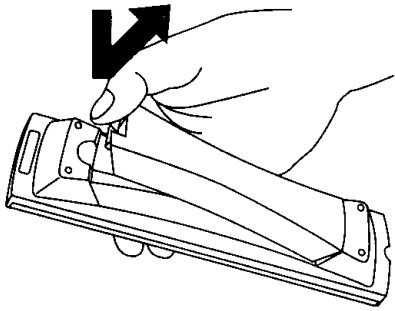

Откройте крышку.  
Легко нажмите и тяните вниз.

2.

Две батарейки размера "R6 (AA)".

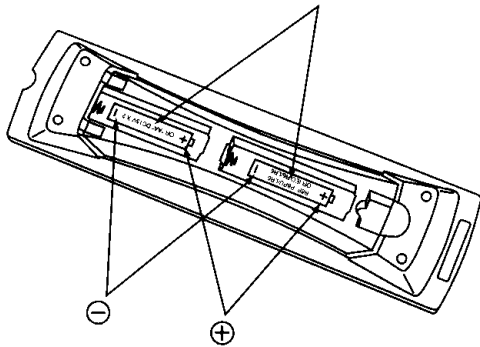

**Батарейки: Используйте две батарейки размера "R6 (AA)".**  
Установите батарейки соблюдая полярность.  
В этом Вам помогут знаки "+" и "-" как на батарейках, так и на отсеке для батареек.

3.

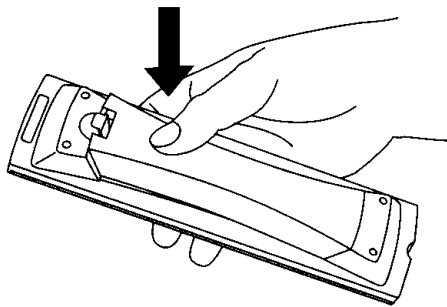

Поставьте крышку на место.

Не пользуйтесь перезарядными батарейками.  
Они отличаются по форме и по работе и могут не всегда правильно функционировать.

## ⚠ Меры Предосторожности при Использовании Батареек

Неправильное использование батареек может вызвать вытекание электролита, что приведет к коррозии пульта дистанционного управления или прорыву корпуса батареек.

Старые батарейки

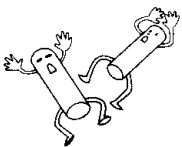

Новые батарейки

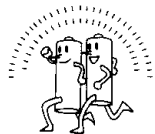

Заменяйте обе батарейки одновременно.



Не устанавливайте батарейки разных типов.  
(алкалиновые с карбоновыми, цинковыми и т.д.)

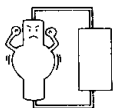

Не перезаряжайте.

# Перед Пользованием Аппаратом

## Поправка на геомагнетизм

### Дистанционное управление

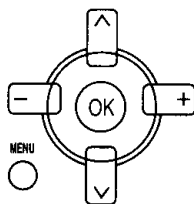

Поскольку телевизор снабжен большим кинескопом, в зависимости от направления лицевой части телевизора может наблюдаться эффект смазывания цветов и обесцвечивание некоторых участков экрана. Это вызвано геомагнитным полем.

Для оптимального качества изображения необходимо правильно расположить телевизор.

1. Перед определением положения телевизор следует отключить.  
Определите направление, в котором должна располагаться лицевая часть телевизора (направление указано стрелкой).

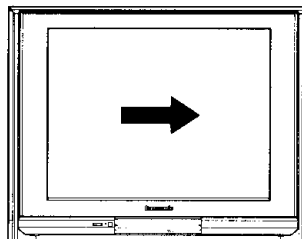

2. Нажмите "Главный выключатель".

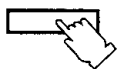

3. Нажмите кнопку "MENU" (МЕНЮ).



Пункты "MENU" (МЕНЮ).

4. С помощью кнопки регулировки громкости "+" или "-" выберите МЕНЮ ПРЕДУСТАНОВКА.

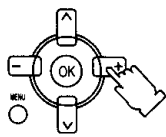

5. С помощью кнопок поиска канала вверх "^" или вниз "v" выберите режим "ГЕОМАГНЕТ".

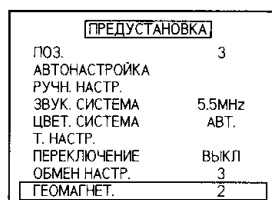
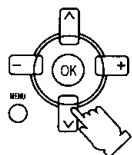

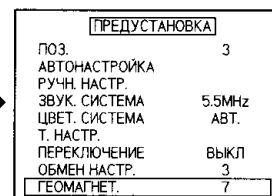
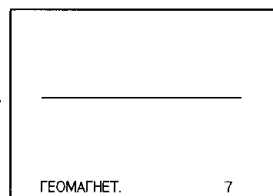
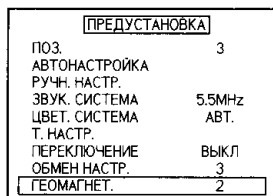
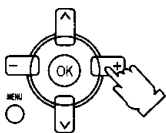

6. Нажмите кнопку регулировки громкости вверх "+" или вниз "-" для настройки уровня геомагнетизма таким образом, чтобы цветные пятна во всех четырех углах экрана исчезли.

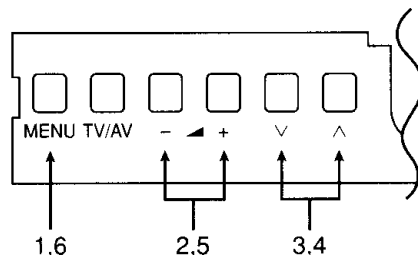

## Управление с телевизора



- 1.**  Нажмите кнопку "MENU" (МЕНЮ) один раз.

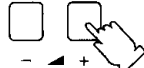

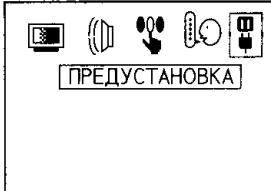
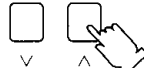
- 2.**  С помощью кнопки регулировки громкости "+" или "-" выберите МЕНЮ ПРЕДУСТАНОВКА.

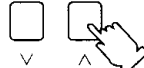

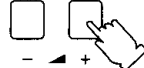
- 3.**  С помощью кнопок поиска канала вверх "^" или вниз "V" выберите режим "ПОЗ.".

ПРЕДУСТАНОВКА	
ПОЗ.	3
АВТОНАСТРОЙКА	
РУЧН. НАСТР.	
ЗВУК. СИСТЕМА	5.5MHz
ЦВЕТ. СИСТЕМА	АВТ.
Т. НАСТР.	
ПЕРЕКЛЮЧЕНИЕ	ВЫКЛ
ОБМЕН НАСТР.	3
ГЕОМАГНЕТ.	2
- 4.**  С помощью кнопок поиска канала вверх "^" или вниз "V" (8 нажатий) выберите режим "ГЕОМАГНЕТ.".

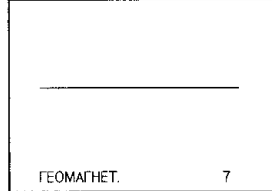
ПРЕДУСТАНОВКА	
ПОЗ.	3
АВТОНАСТРОЙКА	
РУЧН. НАСТР.	
ЗВУК. СИСТЕМА	5.5MHz
ЦВЕТ. СИСТЕМА	АВТ.
Т. НАСТР.	
ПЕРЕКЛЮЧЕНИЕ	ВЫКЛ
ОБМЕН НАСТР.	3
ГЕОМАГНЕТ.	2
- 5.**  Нажмите кнопку регулировки громкости вверх "+" или вниз "-" для настройки уровня геомагнетизма таким образом, чтобы цветковые пятна во всех четырех углах экрана исчезли.

ПРЕДУСТАНОВКА	
ПОЗ.	3
АВТОНАСТРОЙКА	
РУЧН. НАСТР.	
ЗВУК. СИСТЕМА	5.5MHz
ЦВЕТ. СИСТЕМА	АВТ.
Т. НАСТР.	
ПЕРЕКЛЮЧЕНИЕ	ВЫКЛ
ОБМЕН НАСТР.	3
ГЕОМАГНЕТ.	2



ПРЕДУСТАНОВКА	
ПОЗ.	3
АВТОНАСТРОЙКА	
РУЧН. НАСТР.	
ЗВУК. СИСТЕМА	5.5MHz
ЦВЕТ. СИСТЕМА	АВТ.
Т. НАСТР.	
ПЕРЕКЛЮЧЕНИЕ	ВЫКЛ
ОБМЕН НАСТР.	3
ГЕОМАГНЕТ.	7
- 6.**  Дважды нажмите кнопку "MENU" (МЕНЮ).

3



Это возвращает аппарат в состояние обычного контроля изображения.

## Полезный Совет

- (1) Если даже после установки телевизора изменение настроек геомагнетизма вызывает появление цветковых пятен на экране, выключите телевизор и повторно включите через 30 минут.
- (2) Регулировку геомагнетизма следует выполнять при каждом изменении положения телевизора.
- (3) В некоторых случаях, цветковые пятна не исчезают даже после регулировки, особенно в железобетонных зданиях и других строениях чувствительных к геомагнитному полю. В этом случае рекомендуем устанавливать телевизор в другом месте.

## Подсоединение (Аудиовход и Видеовход)

Для просмотра через видеомagnитofон:

Подсоединить кабель от видеомagnитofона к разъемам AUDIO INPUT (Аудиовход) и VIDEO INPUT (Видеовход) на задней панели телевизора. Нажмите клавишу TV/AV, включите в режим воспроизведения. Для просмотра или возврата к ТВ программе, нажмите клавишу TV/AV еще раз.

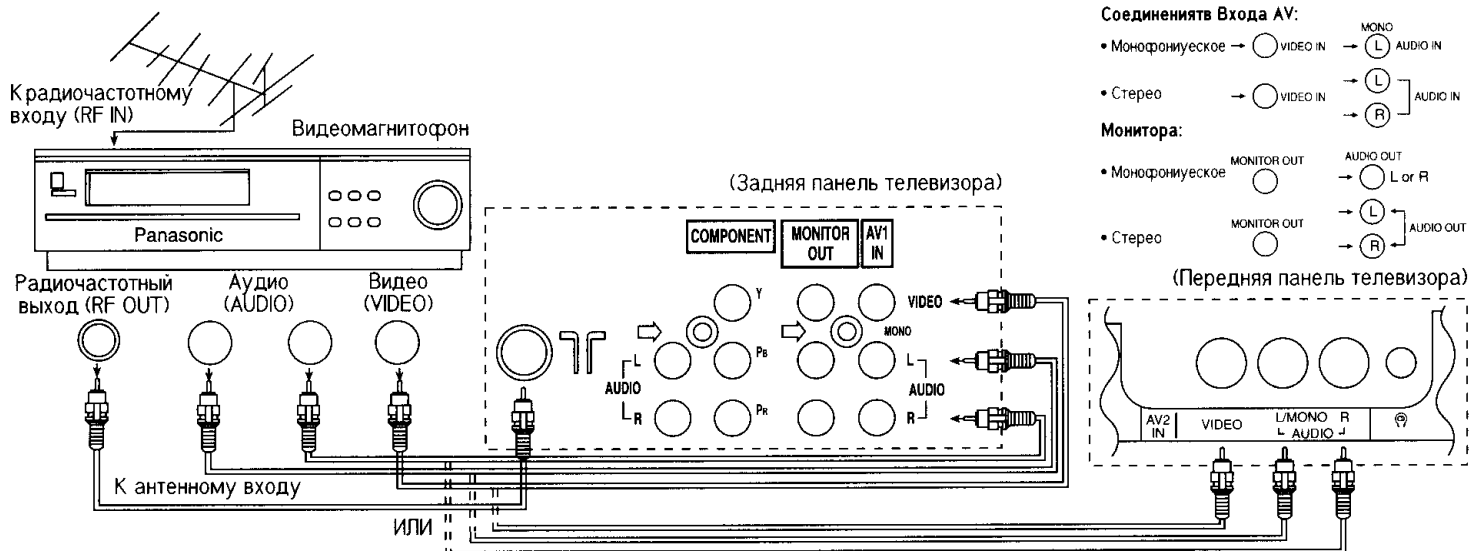

## Запись

Соблюдайте схему подсоединения, изображенную ниже, в тех случаях, когда Вы хотите переписать какую-либо программу с другого кассетного магнитофона.

Можно также использовать вход аудио- и видеосигналов на задней панели телевизора.

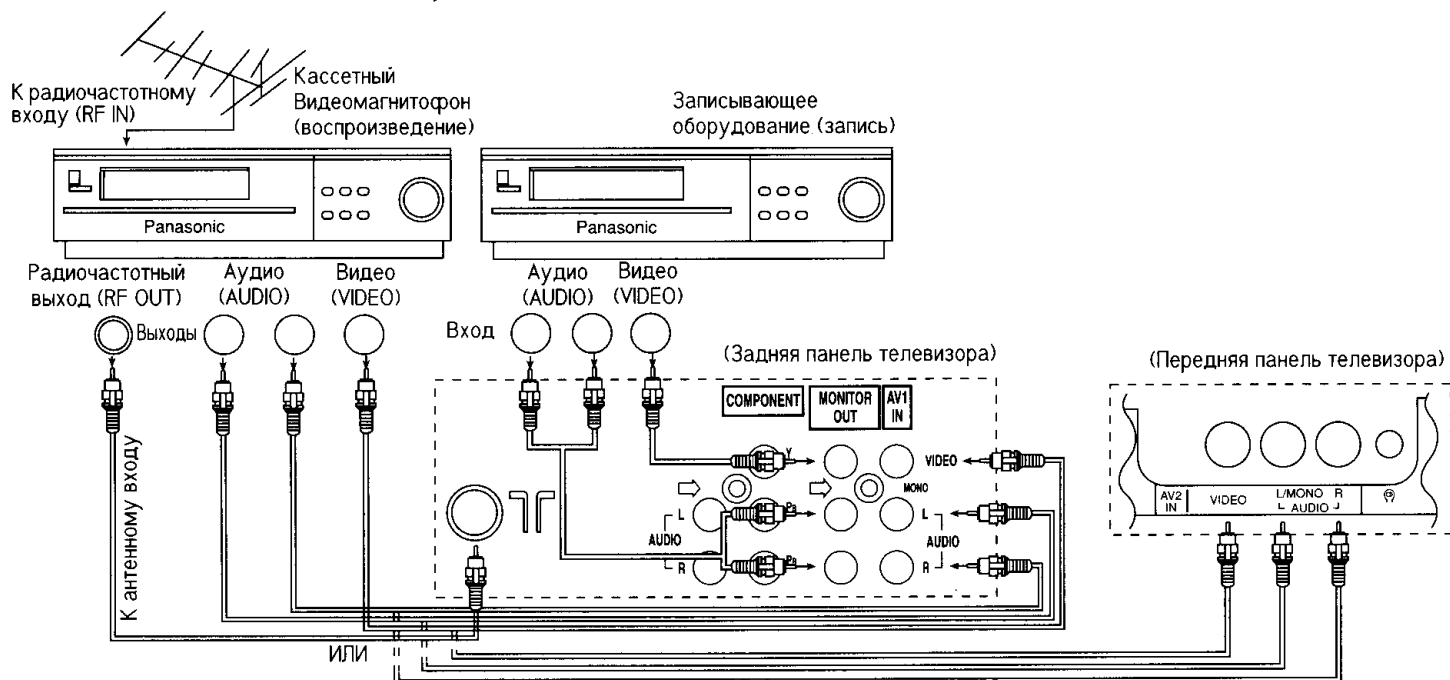

## Подключение (вход DVD)

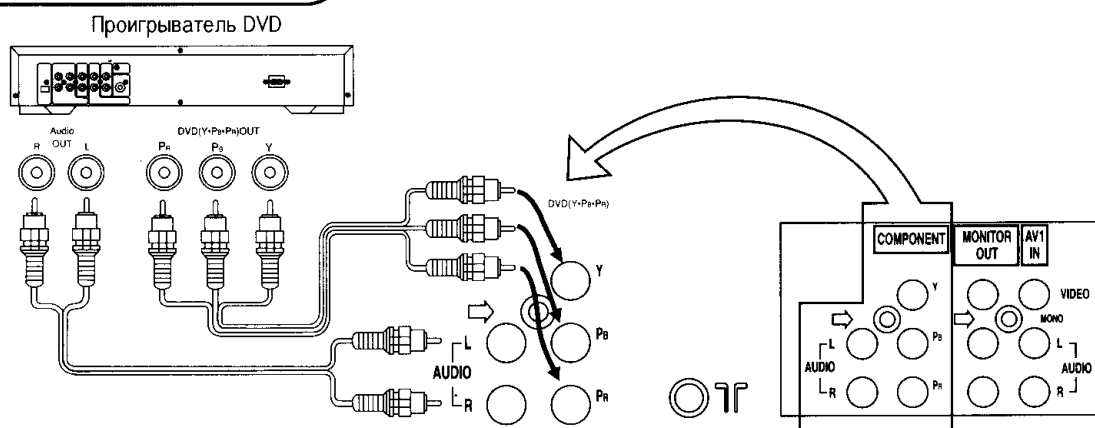

## Кнопки Управления (ТВ)

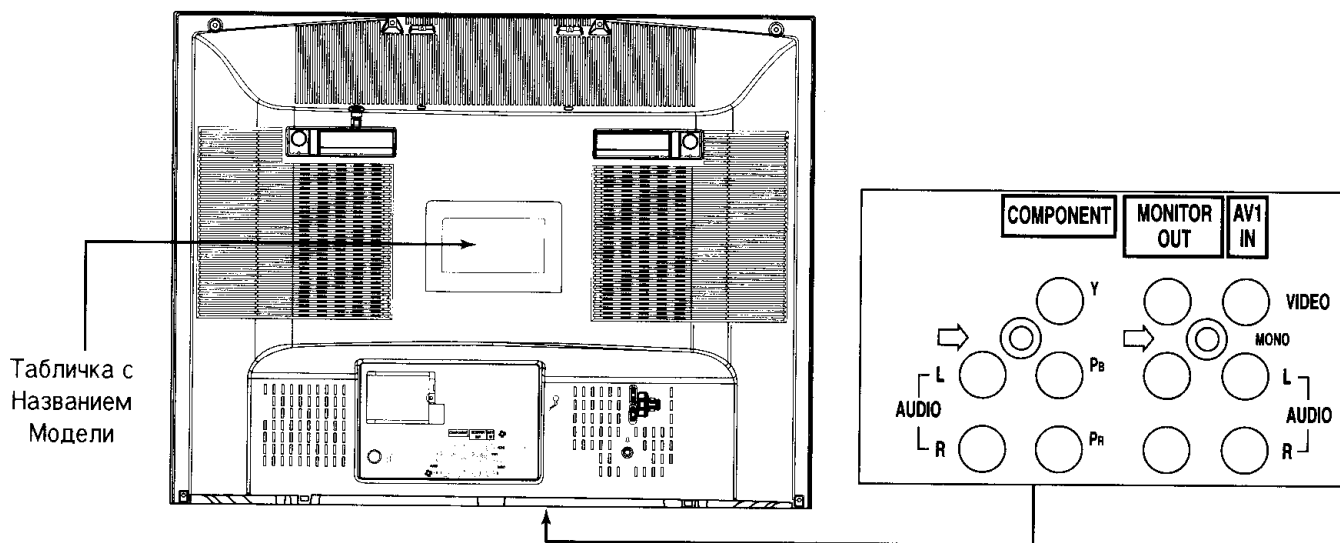
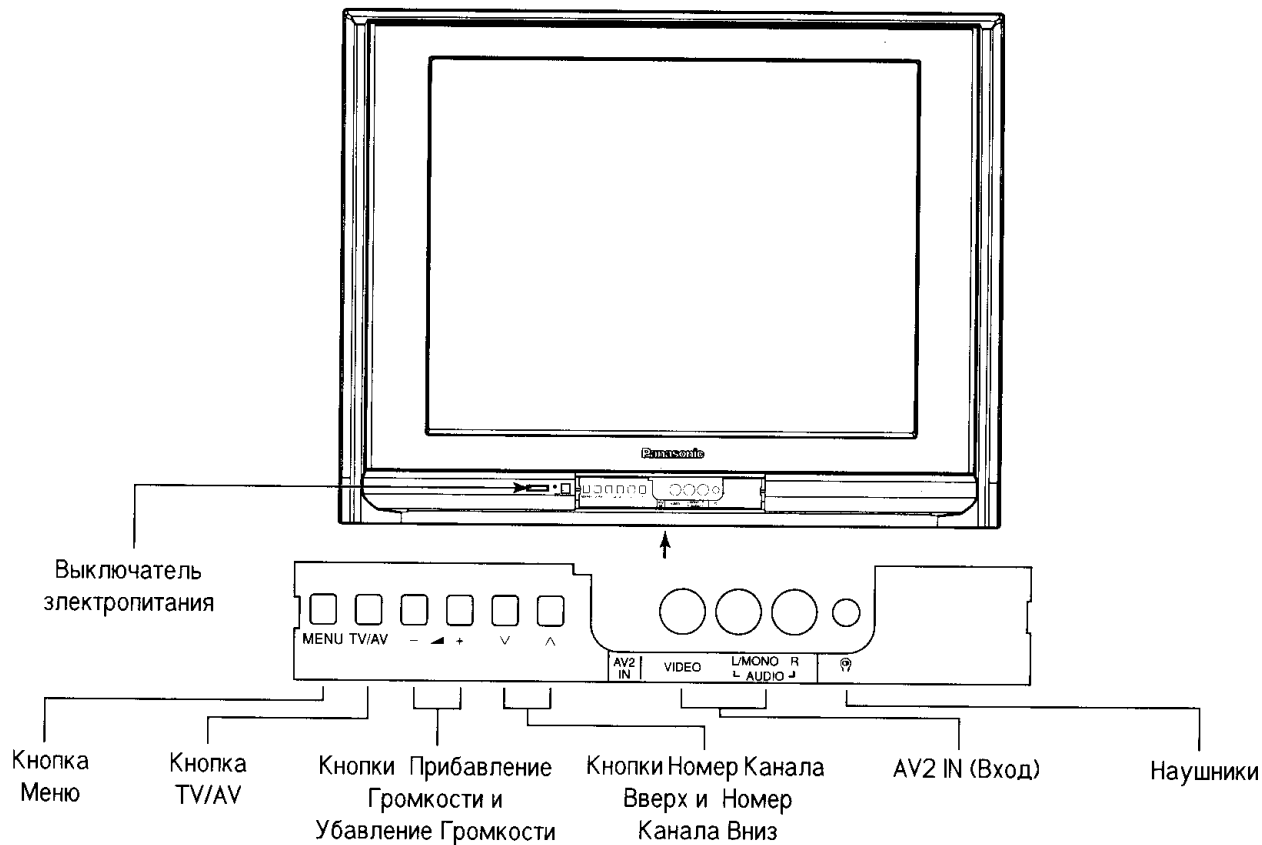

## Подсоединение Наушники

Когда вы подключите наушники в гнездо наушников, все колонки будут автоматически отключены и звук пойдёт только через наушники.

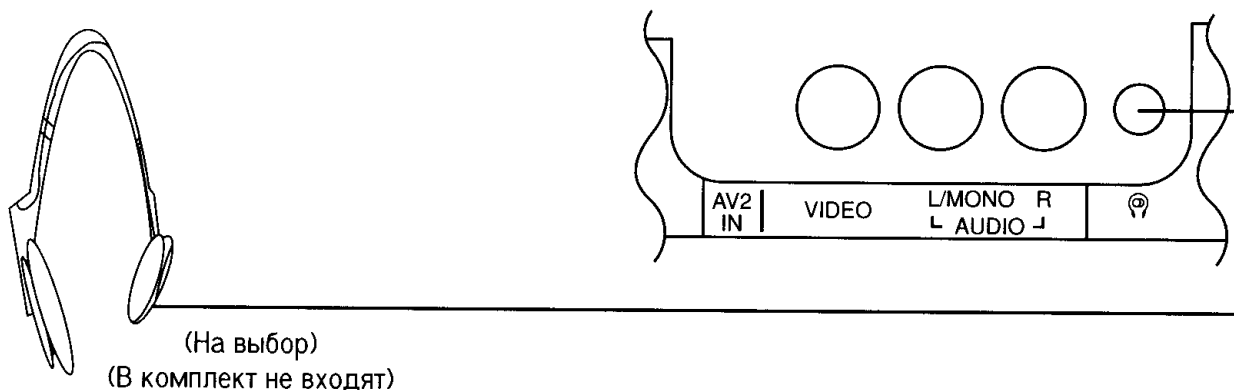









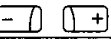







# Графическая Схема Главного Меню

Когда нажата кнопка "MENU" (МЕНЮ) на экране главного меню, экран дисплея вернется к состоянию обычного изображения. Когда кнопка "MENU" (МЕНЮ) нажата на каждом МЕНЮ экрана (Картинка, Звук, Функции, Язык, Предустановка), изображение экрана вернется к изображению Главного Меню.

**Примечание:** Главное Меню может быть изображено на экране путём использования клавиш на панели (МЕНЮ, Громкость Вверх или Вниз и кнопки Номера Программы Вверх или Вниз).

Нажмите					
Выберите					
Символьное Изображение					
Индикация На Экране	КАРТИНКА	ЗВУК	ФУНКЦИИ	LANGUAGE ENGLISH Русский العربية	ПРЕДУСТАНОВКА
Нажмите	 ИЛИ 	 ИЛИ 	 ИЛИ 		 ИЛИ 
Индикация На Экране (пример)	<p>КАРТИНКА</p> <p>МЕНЮ ДИНАМИЧЕСКИЙ</p> <p>50 ЦВЕТ</p> <p>50 NTSC-РАСТР</p> <p>50 ЯРКОСТЬ</p> <p>100 КОНТРАСТ</p> <p>75 ЧЕТКОСТЬ</p> <p>ТЕМП. ЦВЕТА СТАНД.</p>	<p>ЗВУК</p> <p>МЕНЮ МУЗЫКА</p> <p>60 БАС</p> <p>80 БАС. ЧАСТОТЫ</p> <p>50 БАЛАНС</p> <p>ВИРТУАЛЬНЫЙ БАС ВКЛ.</p> <p>ЗВ. УСИЛЕНИЕ ВЫКЛ.</p> <p>АВТ. УСИЛИТ ВКЛ.</p>	<p>ФУНКЦИИ</p> <p>СИН. ЭКРАН ВКЛ.</p> <p>УСТ. ЦВ. КАНАЛА СТАНД.</p> <p>ВКЛ. ЗАЩИТЫ ВЫКЛ.</p> <p>ВИДЕОИГРА ВЫКЛ.</p>	<p>ENGLISH</p> <p>Русский</p> <p>العربية</p>	<p>ПРЕДУСТАНОВКА</p> <p>ПО3</p> <p>АВТОНАСТРОЙКА 3</p> <p>РУЧН НАСТР.</p> <p>ЗВУК СИСТЕМА 5.5MHz</p> <p>ЦВЕТ СИСТЕМА АВТ.</p> <p>Т. НАСТР.</p> <p>ПЕРЕКЛЮЧЕНИЕ ВЫКЛ.</p> <p>ОБМЕН НАСТР. 3</p> <p>ГЕОМАГНЕТ. 2</p>

# Основные Операции

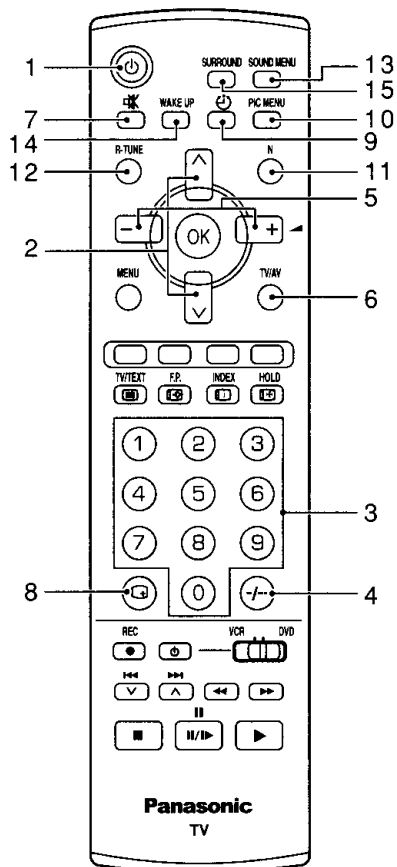

## 1. Включение и Выключение Напряжения

Телевизор должен быть включен в сеть (розетку) и должен быть включен Главный выключатель напряжения. Нажмите эту кнопку, чтобы ВКЛЮЧИТЬ телевизор из режима готовности к включению. Снова нажмите ее, чтобы выключить его.

### Примечание:

Когда в состоянии готовности к включению, возможно включить телевизор, нажимая кнопку Прямого Выбора Номера Программы (0-9) или кнопку Программы Вверх и Вниз.

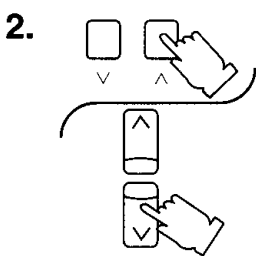

## 2. Выбор Номера Программы

Нажмите Кнопку номера программы Вверх "▲" или Вниз "▼", чтобы выбрать следующий номер программы вверх или вниз.

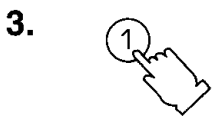
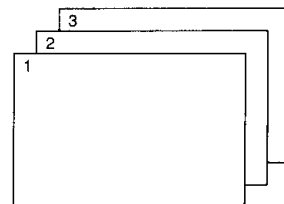

## 3. Прямой Выбор Номера Программы (0-9)

Например. Чтобы выбрать программу номер "1", нажмите кнопку "1".

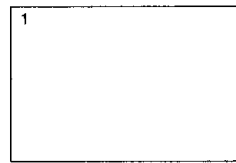

## 4. Выбор Двухзначного Номера Программы

Например. Чтобы выбрать Программу Номер "18".  
Нажмите +/- кнопку.  
Нажмите 1 кнопку.  
Нажмите 8 кнопку.

Устанавливаемый диапазон	0 ~ 99
--------------------------	--------

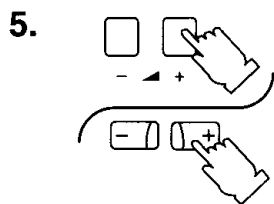
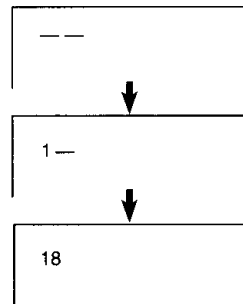

## 5. Регулировка Громкости

Нажмите кнопку Прибавление Громкости "+" или Убавление Громкости "-", чтобы увеличить или уменьшить уровень громкости звука.

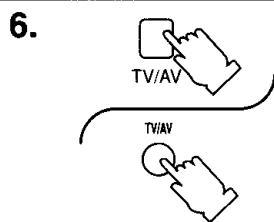
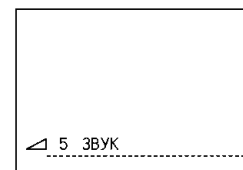

## 6. Выбор ТВ (Телевизор)/ВИДЕО

Нажмите кнопку "TV/AV" (ТВ/Видео) для того чтобы выбрать ТВ, AV1, AV2 и КОМПОНЕНТ режимы входного сигнала последовательно.

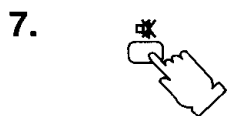
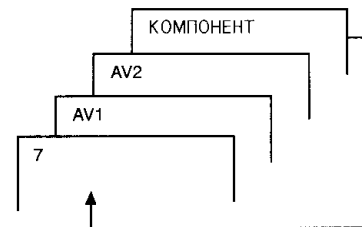

## 7. Кнопка Отключение Звук

Нажмите эту кнопку для полного отключения звука.  
Нажмите эту кнопку еще раз для восстановления прежнего уровня звука и отмены отключения.

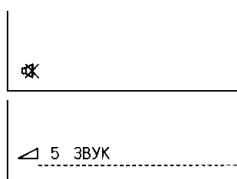

Появится символ отключение звук. (Цвет изменяется на красный)

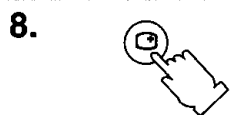

## 8. Кнопка Напоминание

Нажмите кнопку "RECALL" (НАПОМИНАНИЕ) для индикации текущего состояния системы. Нажимайте на эту кнопку, пока индикация не исчезнет.

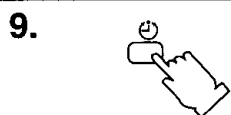

## Кнопка Таймер Выключения

Телевизор может быть запрограммирован на переключение в режим готовности к включению по прошествии определенного периода времени.

Нажимая кнопку “Таймер Выключения”, Вы можете выбрать заданное время: 30, 60 или 90 минут.

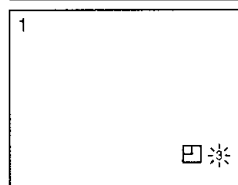
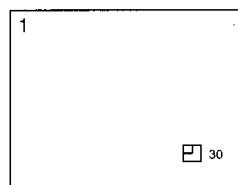
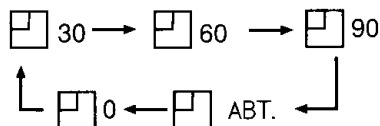

### Примечание:

Установка Таймера Выключения на АВТОМАТИЧЕСКИЙ режим. Если телевизор не выключен, когда телевизионная станция заканчивает вещание, он автоматически перейдет в состояние режима готовности к включению по истечении 5 минут. Этот АВТОМАТИЧЕСКИЙ режим не будет работать, когда телевизор находится в AV (ВИДЕО) режиме.

### Как отменить установку Таймера Выключения:

1. Установите заданное время на “0” режим, нажимая кнопку Таймер Выключения.
2. Выключите телевизор.

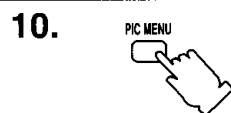

## Управление Меню Изображения

Нажимая кнопку PICTURE MENU (МЕНЮ ИЗОБРАЖЕНИЯ), вы можете последовательно выбрать меню Изображения, как показано ниже:

На экране	Функция
МЕНЮ ДИНАМИЧЕСКИЙ	Для просмотра изображения в яркой среде. Это меню выбирает более высокий, чем обычно, уровень контрастности.
МЕНЮ СТАНДАРТ	Для просмотра изображения в нормальной среде (вечером). Это меню выбирает обычный уровень контрастности.
МЕНЮ КИНОТЕАТР	Для ощущения присутствия в кинотеатре окружающей среды во время просмотра картин.

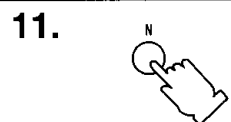

## Кнопка (N) Нормализация

Если Вы нажмете кнопку “N” (Нормализация) на Пульте Дистанционного Управления в то время, кагда на экране изображается Функция Контроля Изображения Или Функция Контроля Звука, то выбранная функция будет возвращена в Нормальный Режим. Нормализация не будет осуществлена если функция не изображена на экране в момент нажатия кнопки “N” (Нормализация). Нормальный Режим установлен производителем. Возвращение к этому исходному состоянию называется “Нормализацией”.

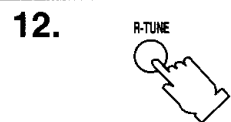

## Кнопка Быстрой Настройки

Нажмите кнопку, чтобы получить доступ к ранее просматриваемому каналу.

ПРОСМАТРИВАЕМЫЙ В  
НАСТОЯЩЕЕ ВРЕМЯ КАНАЛ

ПОСЛЕДНИЙ  
ПРОСМАТРИВАЕМЫЙ КАНАЛ

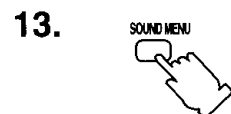
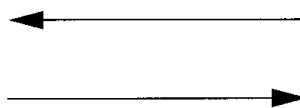

## Управление Меню Звука

Нажимая на кнопку SOUND MENU (МЕНЮ ЗВУКА), вы можете последовательно выбрать звуковые меню как это показано ниже:

На экране	Функция
МЕНЮ МУЗЫКА	Например, для музыкальных программ.
МЕНЮ НОВОСТИ	Дает возможность для более отчетливой слышимости голосов. Совершенен для новостей, документальных и ток шоу.
МЕНЮ КИНОТЕАТР	Восстанавливает эффект синематического звука у Вашего телевизора. Данная настройка обеспечивает четкий и живой диалог.

14.



## Кнопка Таймера Включения

1. Нажмите кнопку "WAKE UP TIMER" (ТАЙМЕР ВКЛЮЧ.).
2. Нажмите кнопку Громкости Прибавление Вверх или кнопку Громкости Убавление Вниз (на пульте дистанционного управления) для выбора Таймера Включения. Таймер Включения будет увеличиваться или уменьшаться 10 минут, если нажата кнопка Вверх или Вниз.

### Примечание:

Время подъёма может быть установлено не больше чем за 12 часов.

3. После настройки таймера включ. переключите телевизор в режим ожидания. Индикатор LED будет мигать ВКЛ./ВЫКЛ во время режима ожидания.
4. Когда наступает время, настроенное в таймере Включ., телевизор включится автоматически. Нажмите любую кнопку, чтобы убрать время таймера с экрана.

### Примечание:

- i) После того как таймер подъёма настроен, а Телевизора ещё не выключен, таймер включ. будет продолжать отсчитывать время, пока не выключится.
  - ii) Когда таймер включ. включает Телевизор, таймер выключения автоматически настраивается на 90 минут. Нажмите любую кнопку, чтобы отменить таймер выключения. Если кнопка не нажата, Телевизор будет выключен (режима ожидания) автоматически через 90 минут.
5. Чтобы отменить таймер подъёма.  
Вы можете выбрать любой из следующих способов:
    - i) Выключите основное питание.
    - ii) Нажмите кнопку Громкости Прибавление Вверх или кнопку Громкости Убавление Вниз до тех пор пока не достигните положения ВЫКЛ Выключено, при отображенном Таймере Включения OSD.
    - iii) Нажмите Нормализующую кнопку, когда таймер включ. появляется на экране (OSD).

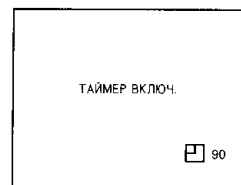
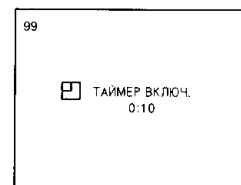
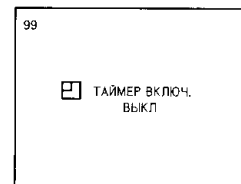

15.



## Операция Окружающего Звуча

Преимущества окружающего звучания огромны. Вы можете полностью погрузиться в звук; как будто вы находитесь в концертном зале или в кинотеатре. Эффект окружающего звучания срабатывает без внешних говорителей окружающего звука, но усиливается когда они подсоединены. Такие ближние говорители окружающего звука не должны размещаться в непосредственной близости от слушателей.

Изображение экрана во время режима окружающего звука.

	Тип трансляции	Изображение на экране
Режим ТВ	МОНО	МОНО ОКР. ЗВУК ⇕ ОКР. ЗВУК ВЫКЛ.
Режим ВИДЕО	Выбрать аудиовизуальный режим	СТЕРЕО ОКР. ЗВУК ⇕ МОНО ОКР. ЗВУК ⇕ ОКР. ЗВУК ВЫКЛ.

# Процедура Настройки

## Позиционная

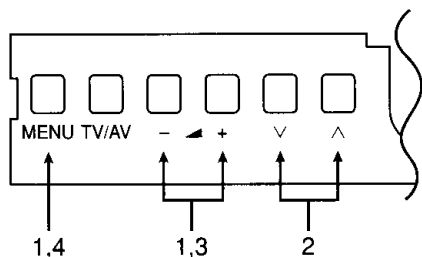

ИЛИ

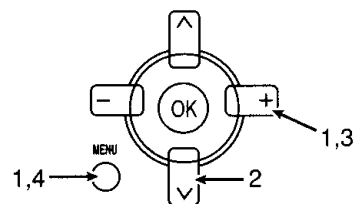

1.

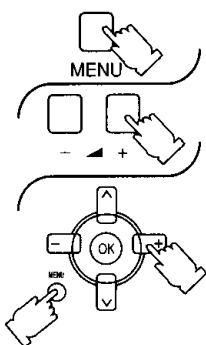

Нажмите кнопку "MENU" (МЕНЮ) и кнопку Громкости Прибавление Вверх "+" или Убавление Вниз "-" до тех пор пока не будет выбрана МЕНЮ ПРЕДУСТАНОВКА.



2.

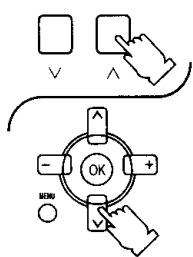

Нажмите кнопку номера Канала Вверх "^" или Вниз "V", для "ПОЗ." установки.

ПРЕДУСТАНОВКА	
ПОЗ.	3
АВТОНАСТРОЙКА	
РУЧН. НАСТР.	
ЗВУК. СИСТЕМА	5.5MHz
ЦВЕТ. СИСТЕМА	АВТ.
Т. НАСТР.	
ПЕРЕКЛЮЧЕНИЕ	Выкл
ОБМЕН НАСТР.	3
ГЕОМАГНЕТ.	2

Состояние "ПОЗ."

3.

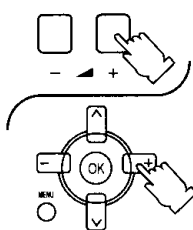

Нажмите кнопку Громкости Прибавление Вверх "+" или кнопку Громкости Убавление Вниз "-" для изменения позиционного номера необходимого Вам.

ПРЕДУСТАНОВКА	
ПОЗ.	8
АВТОНАСТРОЙКА	
РУЧН. НАСТР.	
ЗВУК. СИСТЕМА	5.5MHz
ЦВЕТ. СИСТЕМА	АВТ.
Т. НАСТР.	
ПЕРЕКЛЮЧЕНИЕ	Выкл
ОБМЕН НАСТР.	3
ГЕОМАГНЕТ.	2

**Примечание:**

Позиционный номер также может быть изменен путём использования Выбора Прямого Номера Программы (0~9) и Выбора Двухцифрового Номера Программы (-/--).

4.

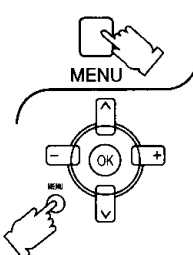

Дважды нажмите кнопку "MENU" (МЕНЮ).

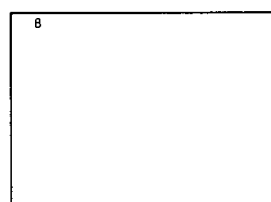

Это возвращает аппарат в состояние обычного контроля изображения.

# Процедура Настройки

## Автоматическая Настройка

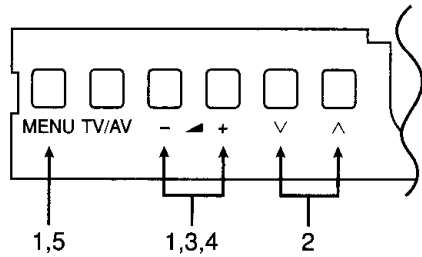

ИЛИ

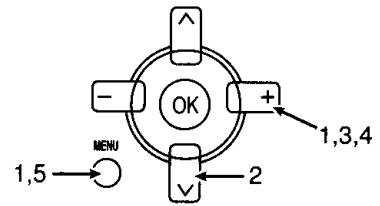

1. Нажмите кнопку "MENU" (МЕНЮ) и кнопку Громкости Прибавление Вверх "+" или Убавление Вниз "-" до тех пор пока не будет выбрана МЕНЮ ПРЕДУСТАНОВКА.

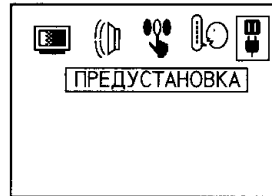
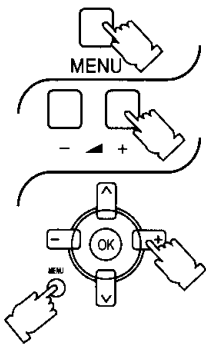

2. Нажмите кнопку номера Канала Вверх "^" или Вниз "V", до тех пор пока не будет выбрана функция "АВТОНАСТРОЙКА".

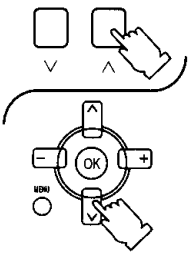

ПРЕДУСТАНОВКА	
ПОЗ.	3
АВТОНАСТРОЙКА	
РУЧН. НАСТР.	
ЗВУК. СИСТЕМА	5.5MHz
ЦВЕТ. СИСТЕМА	АВТ.
Т. НАСТР.	
ПЕРЕКЛЮЧЕНИЕ	ВЫКЛ
ОБМЕН НАСТР.	3
ГЕОМАГНЕТ.	2



ПРЕДУСТАНОВКА	
ПОЗ.	3
АВТОНАСТРОЙКА	
РУЧН. НАСТР.	
ЗВУК. СИСТЕМА	5.5MHz
ЦВЕТ. СИСТЕМА	АВТ.
Т. НАСТР.	
ПЕРЕКЛЮЧЕНИЕ	ВЫКЛ
ОБМЕН НАСТР.	3
ГЕОМАГНЕТ.	2

3. Нажмите кнопку Громкости Вверх "+" или Вниз "-".

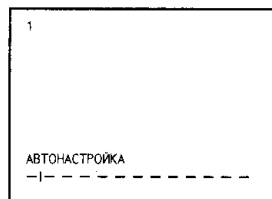
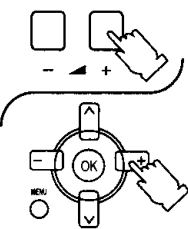

Начало Настройки.

Лучшее положение настройки запоминается автоматически.

4. После того как все станции настроены, дисплей на экране автоматически поменяется из позиции "АВТОНАСТРОЙКА" в позицию "ЗВУК. СИСТЕМА".

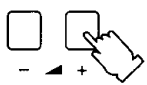

ПРЕДУСТАНОВКА	
ПОЗ.	3
АВТОНАСТРОЙКА	
РУЧН. НАСТР.	
ЗВУК. СИСТЕМА	5.5MHz
ЦВЕТ. СИСТЕМА	АВТ.
Т. НАСТР.	
ПЕРЕКЛЮЧЕНИЕ	ВЫКЛ
ОБМЕН НАСТР.	3
ГЕОМАГНЕТ.	2

Индикатор звука изменится следующим образом:

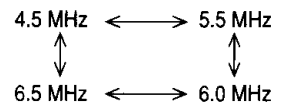

При необходимости нажмите кнопку Громкость Вверх "+" или Вниз "-" чтобы улучшить качество Звука.

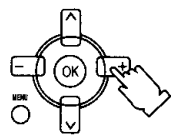

5. После того, как все позиции настроены, дважды нажмите кнопку "MENU" (МЕНЮ).

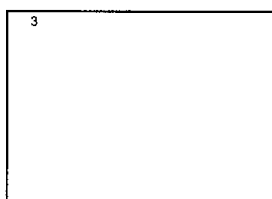
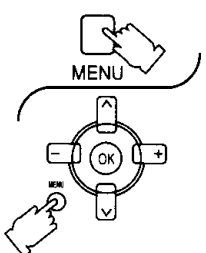

Это возвращает аппарат в состояние обычного контроля изображения.

## Ручная Настройка

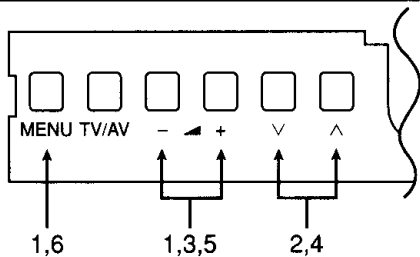

ИЛИ

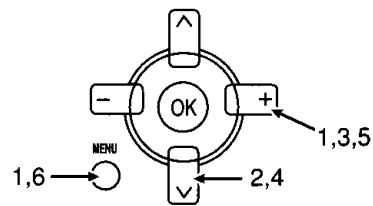

- 1.** Нажмите кнопку "MENU" (МЕНЮ) и кнопку Громкости Прибавление Вверх "+" или Убавление Вниз "-" до тех пор пока не будет выбрана МЕНЮ ПРЕДУСТАНОВКА.

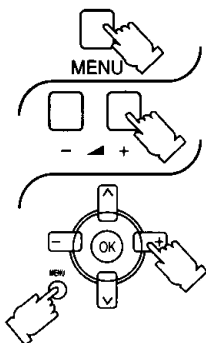

- 2.** Нажмите кнопку номера Канала Вверх "^" или Вниз "V", до тех пор, пока не будет выбрана функция "РУЧН. НАСТР.".

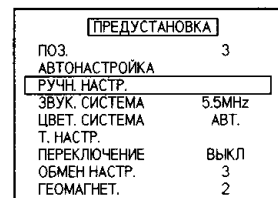
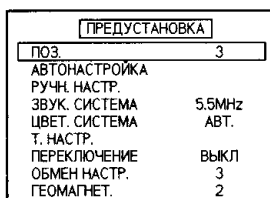
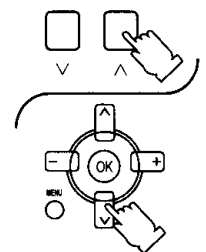

- 3.** Нажмите кнопку Прибавление Громкости Вверх "+" или Вниз "-":  
Громкость "+": Следующий вверх Канал.  
Громкость "-": Следующий вниз Канал.

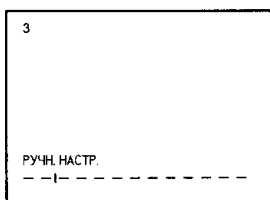
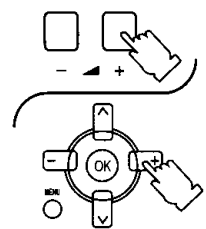

Начало Настройки.

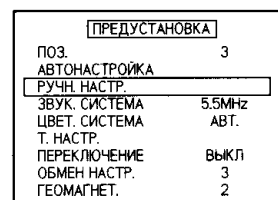

Лучшее положение настройки запоминается автоматически.

- 4.** Нажмите кнопку номера Канала Вниз "V", для установки "ЗВУК. СИСТЕМА".

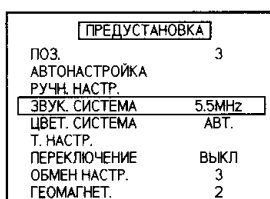
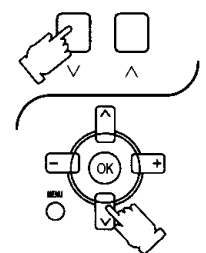

Состояние "ЗВУК. СИСТЕМА".

- 5.** Если звук неясный или в Позиции Номера Программы совсем нет звука, нажмите кнопку Громкость Вверх "+" или Вниз "-".

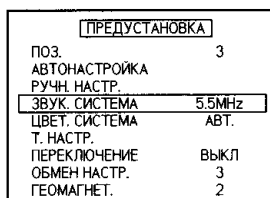
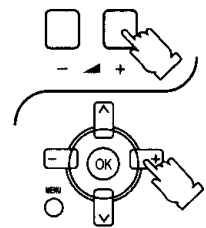

Вы можете улучшить качество Звуча. Индикатор звука изменится следующим образом:

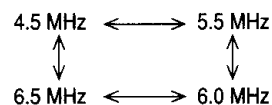

- 6.** Дважды нажмите кнопку "MENU" (МЕНЮ).

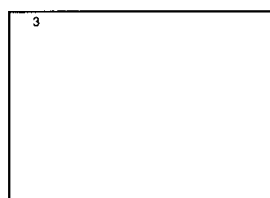
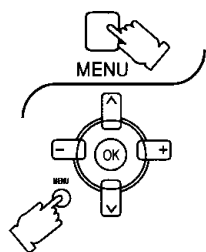

Это возвращает аппарат в состояние обычного контроля изображения.

# Процедура Настройки

## Тонкой Настройка

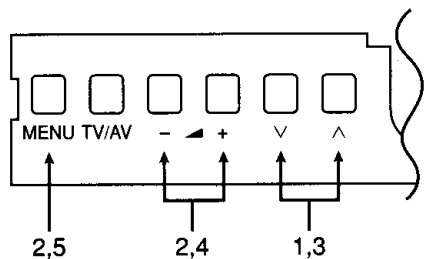

ИЛИ

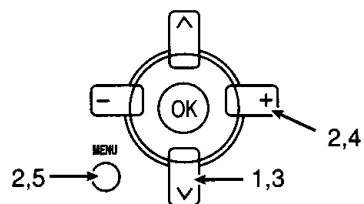

Эта функция не используется при нормальных условиях приема. Однако в районах, где плохой прием или постоянные помехи, небольшая регулировка тонкой настройкой может улучшить качество изображения и звука.

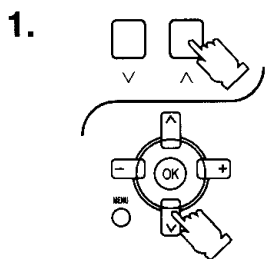

1. Выберите канал, изображение на котором Вы хотите попытаться улучшить, используя кнопки Номер Канала Вверх “^” или Вниз “V”.

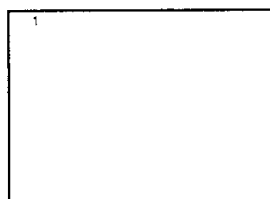

Выберите нужный Номер Канала.

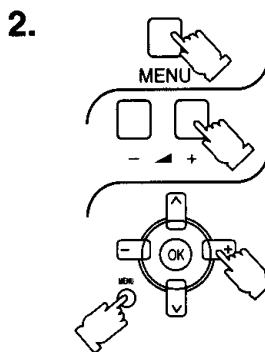

2. Нажмите кнопку “MENU” (МЕНЮ) и кнопку Громкости Прибавление Вверх “+” или Убавление Вниз “-” до тех пор пока не будет выбрана МЕНЮ ПРЕДУСТАНОВКА.

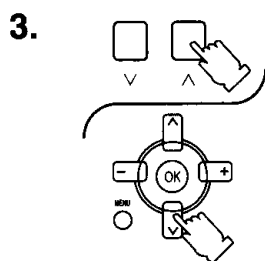

3. Нажмите кнопку номера Канала Вверх “^” или Вниз “V”, до тех пор, пока не будет выбрана функция “Т. НАСТР.”.

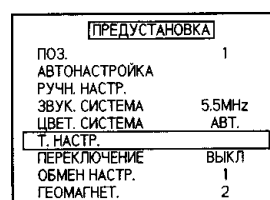

Состояние “Т. НАСТР.”.

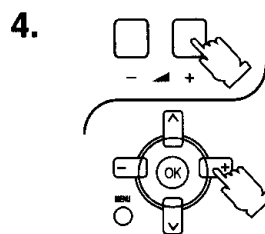

4. Нажимайте кнопку Громкости Вверх “+” или Вниз “-”, пока не будет получено изображение.

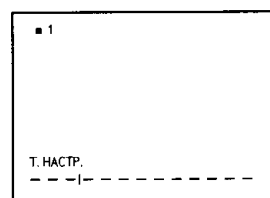

Начало Т. НАСТР.

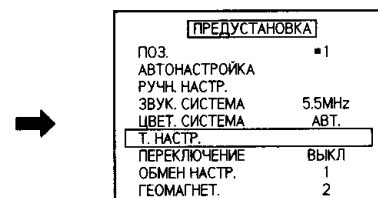

Функция AFC (Автоматическая Подстройка Частоты) деактивирована. Слева от Номера Канала появится символ “■”.

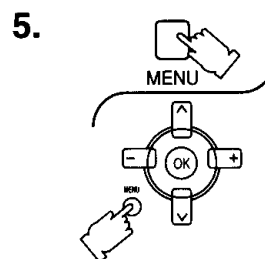

5. Дважды нажмите кнопку “MENU” (МЕНЮ).

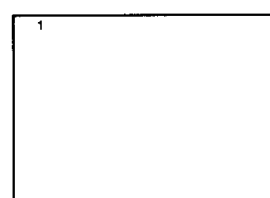

Это возвращает аппарат в состояние обычного контроля изображения.



# Процедура Настройки

## Как отменить Тонкую Настройку

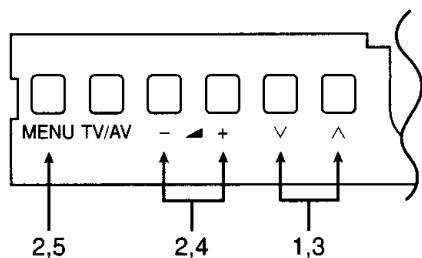

ИЛИ

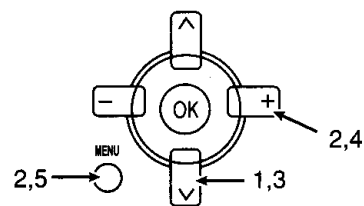

Отмена ранее отрегулированной (вручную) тонкой настройки означает реактивацию Функции AFC (Автоматическая Подстройка Частоты), известной также как AFT (Автоматическая Тонкая Настройка). Реактивация Автоматической Тонкой Настройки означает, что аппарат автоматически настраивает на оптимальное положение настройки для данного Номера Канала.

**1.** Выберите "AFC OFF" Номер Канала, который Вы хотите вернуть к Автоматической Подстройке Частоты (Отмена ручной тонкой настройки).

"AFC OFF" Номера Каналов указаны Вам символом "■" слева от Номера Канала.

**2.** Нажмите кнопку "MENU" (МЕНЮ) и кнопку Громкости Прибавление Вверх "+" или Убавление Вниз "-" до тех пор пока не будет выбрана МЕНЮ ПРЕДУСТАНОВКА.

**3.** Нажмите кнопку номера Канала Вверх "^" или Вниз "V", до тех пор, пока не будет выбрана функция "РУЧН. НАСТР.".

ПРЕДУСТАНОВКА	
ПОЗ. АВТОНАСТРОЙКА	1
РУЧН. НАСТР.	
ЗВУК. СИСТЕМА	5.5MHz
ЦВЕТ. СИСТЕМА	АВТ.
Т. НАСТР.	
ПЕРЕКЛЮЧЕНИЕ	ВЫКЛ
ОБМЕН НАСТР.	1
ГЕОМАГНЕТ.	2

Состояние "РУЧН. НАСТР."

**4.** Легко нажмите кнопку Громкости Вверх "+" или Вниз "-".

ПРЕДУСТАНОВКА	
ПОЗ. АВТОНАСТРОЙКА	1
РУЧН. НАСТР.	
ЗВУК. СИСТЕМА	5.5MHz
ЦВЕТ. СИСТЕМА	АВТ.
Т. НАСТР.	
ПЕРЕКЛЮЧЕНИЕ	ВЫКЛ
ОБМЕН НАСТР.	1
ГЕОМАГНЕТ.	2

Лучшее положение настройки запоминается автоматически.

**5.** Дважды нажмите кнопку "MENU" (МЕНЮ).

Это возвращает аппарат в состояние обычного контроля изображения.

# Процедура Настройки

## Как Пропустить Номер Программы

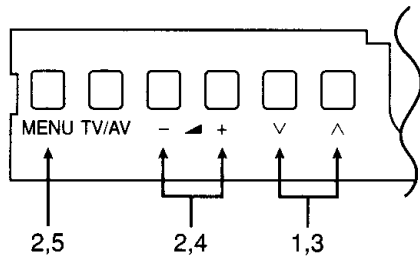

ИЛИ

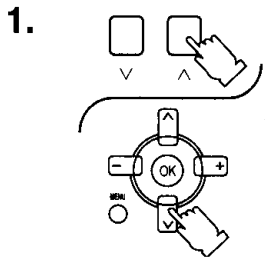
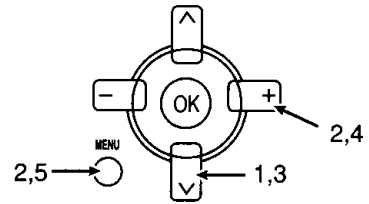

1. Выберите Номер Программы, который Вы хотите пропустить, нажимая кнопки Номер Канала Вверх “^” или Вниз “V”.

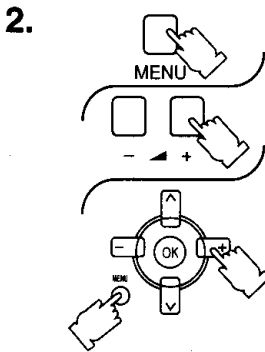
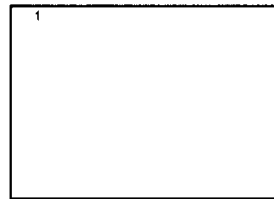

2. Нажмите кнопку “MENU” (МЕНЮ) и кнопку Громкости Прибавление Вверх “+” или Убавление Вниз “-” до тех пор пока не будет выбрана МЕНЮ ПРЕДУСТАНОВКА.

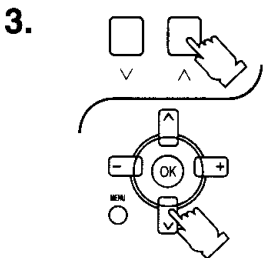

3. Нажмите кнопку номера Канала Вверх “^” или Вниз “V”, до тех пор, пока не будет выбрана функция “ПЕРЕКЛЮЧЕНИЕ”.

ПРЕДУСТАНОВКА	
ПОЗ.	1
АВТОНАСТРОЙКА	
РУЧН. НАСТР.	
ЗВУК. СИСТЕМА	5.5MHz
ЦВЕТ. СИСТЕМА	АВТ.
Т. НАСТР.	
<b>ПЕРЕКЛЮЧЕНИЕ</b>	<b>ВЫКЛ</b>
ОБМЕН НАСТР.	1
ГЕОМАГНЕТ.	2

Состояние Пропуска Канала.

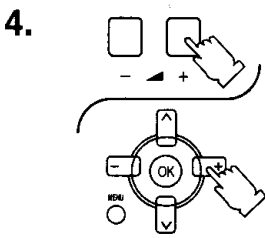

4. Нажмите кнопку Громкости Вверх “+” или Вниз “-”.

ПРЕДУСТАНОВКА	
ПОЗ.	1
АВТОНАСТРОЙКА	
РУЧН. НАСТР.	
ЗВУК. СИСТЕМА	5.5MHz
ЦВЕТ. СИСТЕМА	АВТ.
Т. НАСТР.	
<b>ПЕРЕКЛЮЧЕНИЕ</b>	<b>ВКЛ</b>
ОБМЕН НАСТР.	1
ГЕОМАГНЕТ.	2

Показываемое состояние “ВЫКЛ” меняется на “ВКЛ.”.

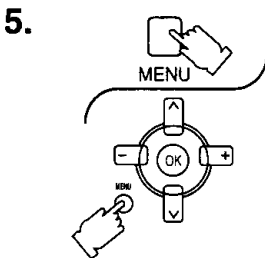

5. Дважды нажмите кнопку “MENU” (МЕНЮ).

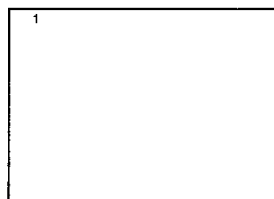

Это возвращает аппарат в состояние обычного контроля изображения.

# Процедура Настройки

## Как Отменить Функцию Пропуска

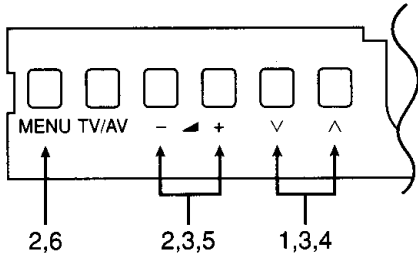

ИЛИ

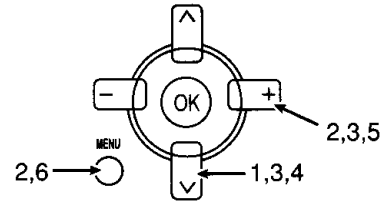

1. Нажимая на кнопки переключения каналов вперед “^” или назад “v”, выберите следующую программу за пропущенной.

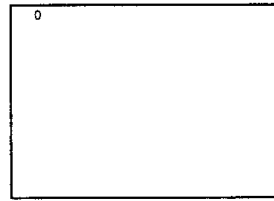
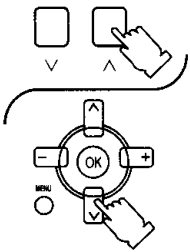

2. Нажмите кнопку “MENU” (МЕНЮ) и кнопку Громкости Прибавление Вверх “+” или Убавление Вниз “-” до тех пор пока не будет выбрана МЕНЮ ПРЕДУСТАНОВКА.

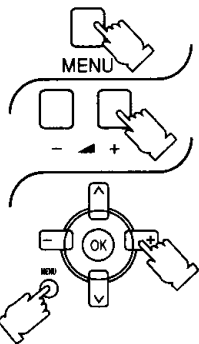

3. Нажмите на кнопку переключения каналов вперед “^” или назад “v” и выберите функцию положения. Нажимайте на кнопки увеличения “+” или уменьшения “-” громкости до тех пор, пока не найдете пропущенную программу (“ПЕРЕКЛЮЧЕНИЕ” ВКЛ.).

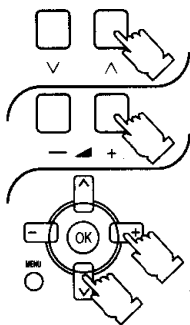

ПРЕДУСТАНОВКА	
ПОЗ.	0
АВТОНАСТРОЙКА	
РУЧН. НАСТР.	
ЗВУК. СИСТЕМА	5.5MHz
ЦВЕТ. СИСТЕМА	АВТ.
Т. НАСТР.	
ПЕРЕКЛЮЧЕНИЕ	ВЫКЛ
ОБМЕН НАСТР.	3
ГЕОМАГНЕТ.	2

4. Нажмите кнопку номера Канала Вверх “^” или Вниз “v” до тех пор пока не будет выбрана функция “ПЕРЕКЛЮЧЕНИЕ”.

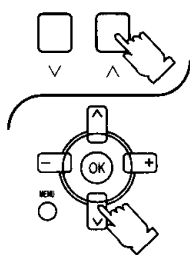

ПРЕДУСТАНОВКА	
ПОЗ.	1
АВТОНАСТРОЙКА	
РУЧН. НАСТР.	
ЗВУК. СИСТЕМА	5.5MHz
ЦВЕТ. СИСТЕМА	АВТ.
Т. НАСТР.	
ПЕРЕКЛЮЧЕНИЕ	ВКЛ.
ОБМЕН НАСТР.	1
ГЕОМАГНЕТ.	2

Состояние Пропуска Канала.

5. Нажмите кнопку Громкости Вверх “+” или Вниз “-”.

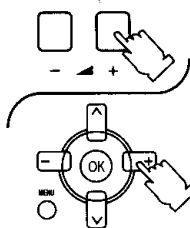

ПРЕДУСТАНОВКА	
ПОЗ.	1
АВТОНАСТРОЙКА	
РУЧН. НАСТР.	
ЗВУК. СИСТЕМА	5.5MHz
ЦВЕТ. СИСТЕМА	АВТ.
Т. НАСТР.	
ПЕРЕКЛЮЧЕНИЕ	ВЫКЛ
ОБМЕН НАСТР.	1
ГЕОМАГНЕТ.	2

Показываемое состояние “ВКЛ.” меняется на “ВЫКЛ.”.

6. Дважды нажмите кнопку “MENU” (МЕНЮ).

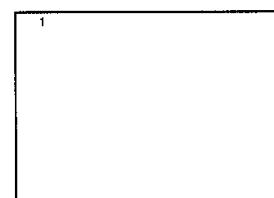
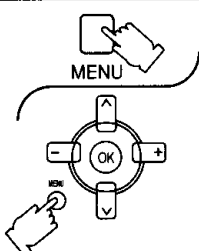

Это возвращает аппарат в состояние обычного контроля изображения.

# Процедура Настройки

## Выбор Цветовой Система

Используйте эту функцию, если достигается четкое изображение со слабыми цветами при приеме Телевизионного или AV (ВИДЕО) сигнала.

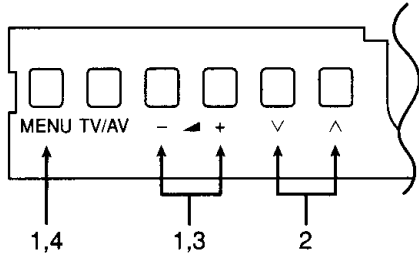

ИЛИ

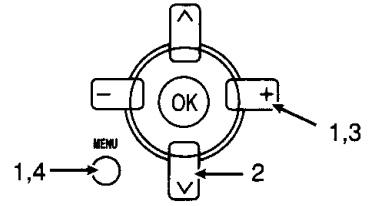

1.

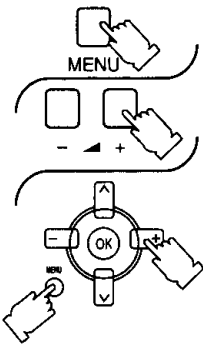

Нажмите кнопку "MENU" (МЕНЮ) и кнопку Громкости Прибавление Вверх "+" или Убавление Вниз "-" до тех пор пока не будет выбрана МЕНЮ ПРЕДУСТАНОВКА.



2.

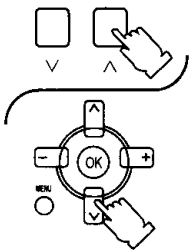

Нажмите кнопку номера Канала Вверх "^" или Вниз "V", до тех пор, пока не будет выбрана функция "ЦВЕТ. СИСТЕМА".

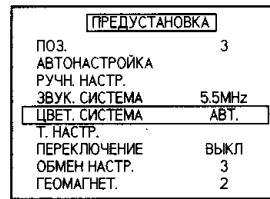

Состояние "ЦВЕТ. СИСТЕМА".

3.

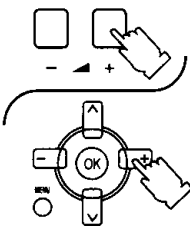

Нажимайте кнопку Громкости Вверх "+" или Вниз "-", неоднократно пока не будет произведено оптимальное изображение.

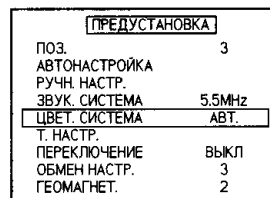

Цветовая система изменится как показано:

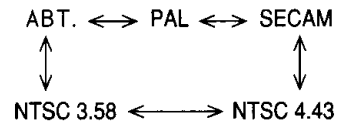

4.

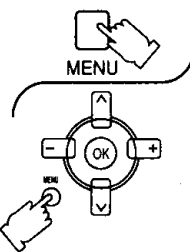

Дважды нажмите кнопку "MENU" (МЕНЮ).

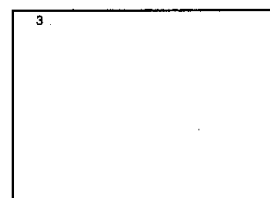

Это возвращает аппарат в состояние обычного контроля изображения.

Выбранная Цветовая Система запоминается автоматически.

# Процедура Настройки

## Выбор Звуковой Система

Эта функция используется только в режиме ТВ (Телевизор) и неприменима в AV (ВИДЕО) режиме. Когда на канале звук не чистый или звука нет вообще.

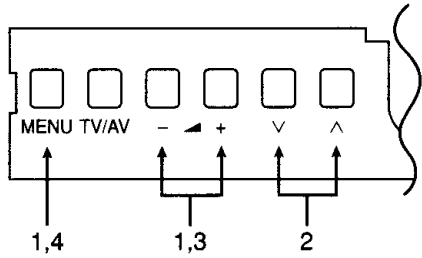

ИЛИ

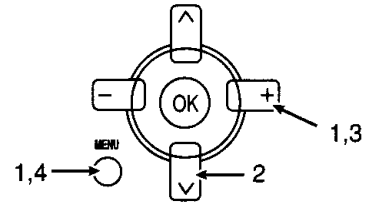

**1.** Нажмите кнопку "MENU" (МЕНЮ) и кнопку Громкости Прибавление Вверх "+" или Убавление Вниз "-" до тех пор пока не будет выбрана МЕНЮ ПРЕДУСТАНОВКА.



**2.** Нажмите кнопку номера Канала Вверх "^" или Вниз "V", до тех пор, пока не будет выбрана функция "ЗВУК. СИСТЕМА".

ПРЕДУСТАНОВКА	
ПОЗ. АВТОНАСТРОЙКА	3
РУЧН. НАСТР.	
<b>ЗВУК. СИСТЕМА</b>	<b>5.5MHz</b>
ЦВЕТ. СИСТЕМА	АВТ.
Т. НАСТР.	
ПЕРЕКЛЮЧЕНИЕ	Вькл
ОБМЕН НАСТР.	3
ГЕОМАГНЕТ.	2

Состояние "ЗВУК. СИСТЕМА".

**3.** Нажимайте кнопку Громкости Прибавление Вверх "+" или кнопку Громкости Убавление Вниз "-" неоднократно, пока не будет достигнут оптимальный звук.

ПРЕДУСТАНОВКА	
ПОЗ. АВТОНАСТРОЙКА	3
РУЧН. НАСТР.	
<b>ЗВУК. СИСТЕМА</b>	<b>5.5MHz</b>
ЦВЕТ. СИСТЕМА	АВТ.
Т. НАСТР.	
ПЕРЕКЛЮЧЕНИЕ	Вькл
ОБМЕН НАСТР.	3
ГЕОМАГНЕТ.	2

Звуковая система изменится как показано:

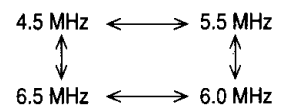

**4.** Дважды нажмите кнопку "MENU" (МЕНЮ).

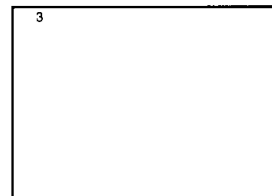

Это возвращает аппарат в состояние обычного контроля изображения.

Выбранная Звуковая Система запоминается автоматически.

# Процедура Настройки

## Изменение Позиции

Это свойство позволяет пользователю обменять (Заменить) память 2 выбранных каналов. Функция изменения позиции способна переносить данный канал на любой номер программы без процесса настройки.

1. Нажмите кнопку "MENU" (МЕНЮ) и кнопку Громкости Прибавление Вверх "+" или Убавление Вниз "-" до тех пор пока не будет выбрана МЕНЮ ПРЕДУСТАНОВКА.

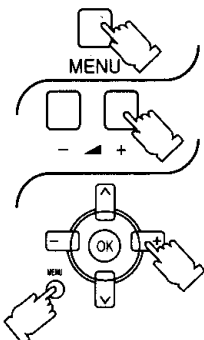

2. Нажмите кнопку номера Канала Вверх "^" или Вниз "v", до тех пор, пока не будет выбрана функция "ОБМЕН НАСТР.".

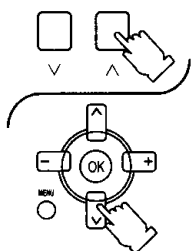

ПРЕДУСТАНОВКА	
ПОЗ.	3
АВТОНАСТРОЙКА	
РУЧН. НАСТР.	
ЗВУК. СИСТЕМА	5.5MHz
ЦВЕТ. СИСТЕМА	АВТ.
Т. НАСТР.	
ПЕРЕКЛЮЧЕНИЕ	ВЫКЛ
ОБМЕН НАСТР.	3
ГЕОМАГНЕТ.	2

3. Выберите Номер Программы, который Вы хотите изменить нажатием либо кнопок Громкости Прибавление Вверх "+" или Громкости Убавление Вниз "-" двухцифрового выбора программы или Прямого выбора Программы на Пульте Дистанционного Управления. (Изменение позиции возможно только в режиме предустановки).

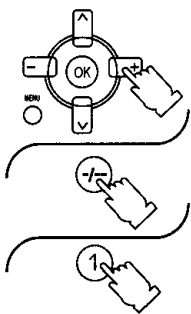

ПРЕДУСТАНОВКА	
ПОЗ.	3
АВТОНАСТРОЙКА	
РУЧН. НАСТР.	
ЗВУК. СИСТЕМА	5.5MHz
ЦВЕТ. СИСТЕМА	АВТ.
Т. НАСТР.	
ПЕРЕКЛЮЧЕНИЕ	ВЫКЛ
ОБМЕН НАСТР.	12
ГЕОМАГНЕТ.	2

**Примечание:**  
Изменение позиции также возможно с помощью кнопок на панели Телевизора. Используйте кнопку "MENU" (МЕНЮ), чтобы войти в ОБМЕН НАСТР., затем используйте громкость прибавление/убавление, чтобы изменить номер канала, на который Вы должны поменять. Используйте TV/AV для подтверждения.

4. Нажмите кнопку "TV/AV" для подтверждения.



ПРЕДУСТАНОВКА	
ПОЗ.	12
АВТОНАСТРОЙКА	
РУЧН. НАСТР.	
ЗВУК. СИСТЕМА	5.5MHz
ЦВЕТ. СИСТЕМА	АВТ.
Т. НАСТР.	
ПЕРЕКЛЮЧЕНИЕ	ВЫКЛ
ОБМЕН НАСТР.	12
ГЕОМАГНЕТ.	2

5. Дважды нажмите кнопку "MENU" (МЕНЮ).

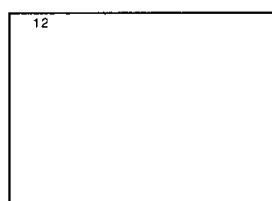
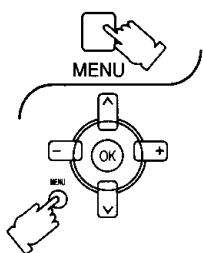

Это возвращает аппарат в состояние обычного контроля изображения.

# Усовершенствованные Действия Пульты Дистанционного Управления

## Действие Меню Изображения

### Меню Изображения

Нажмите	Пункт	Эффект	Индикатор
 Выберите	МЕНЮ ДИНАМИЧЕСКИЙ		МЕНЮ ДИНАМИЧЕСКИЙ
 Выберите	ЦВЕТ	 Меньше Больше	
 Выберите	NTSC-РАСТР	 Зеленый Красный	
 Выберите	ЯРКОСТЬ	 Темнее Ярче	
 Выберите	КОНТРАСТ	 Меньше Больше	
 Выберите	ЧЕТКОСТЬ	 Меньше Больше	
 Выберите	ТЕМП. ЦВЕТА СТАНД.		ТЕМП. ЦВЕТА СТАНД.

**Примечание:** Меню Изображения также может быть изображено на экране путём использования клавиш на панели (МЕНЮ, Громкость Вверх или Вниз и кнопки Номера Программы Вверх или Вниз).

## Полезный Совет

1. Нажатием кнопки "N" (Нормальный) на Пульты дистанционного управления во время индикации меню Изображения установка выбранной функции вернется к уровню, запрограммированному на заводе.

## Действие Меню Звук

### Меню Звук

Нажмите	Пункт	Эффект	Индикатор
 Выберите	МЕНЮ МУЗЫКА		МЕНЮ МУЗЫКА
 Выберите	БАС	 Меньше Больше	
 Выберите	БАС. ЧАСТОТЫ	 Меньше Больше	
 Выберите	БАЛАНС	 Левая колонка Правая колонка	
 Выберите	ВИРТУАЛЬНЫЙ БАС	 ВКЛ. ↔ ВЫКЛ.	ВИРТУАЛЬНЫЙ БАС
 Выберите	ЗВ. УСИЛЕНИЕ	 ВКЛ. ↔ ВЫКЛ.	ЗВ. УСИЛЕНИЕ
 Выберите	АВТ. УСИЛИТ	 ВКЛ. ↔ ВЫКЛ.	АВТ. УСИЛИТ

**Примечание:** Меню Звука также может быть изображено на экране путём использования клавиш на панели (МЕНЮ, Громкость Вверх или Вниз и кнопки Номера Программы Вверх или Вниз).

## V. HYPER BASS (В. ГИПЕР БАСС)

Виртуальный Гипер Басс (VNB) создает и воспроизводит низкий и тяжелый звук баса увеличивая низкую частоту. Слушая VNB теперь вы достигните низкий и тяжелый звук баса который не был доступен ранее. Режим V. HYPER BASS (В. ГИПЕР БАСС) изменится как показано:

ВКЛ. ↔ ВЫКЛ.

## AVL (Ограничитель Авто Громкости)

Функция AVL ограничит выпуск громкости для музыки, речи и фильма в предустановленный уровень когда она включена.

## Действие Меню ФУНКЦИЙ

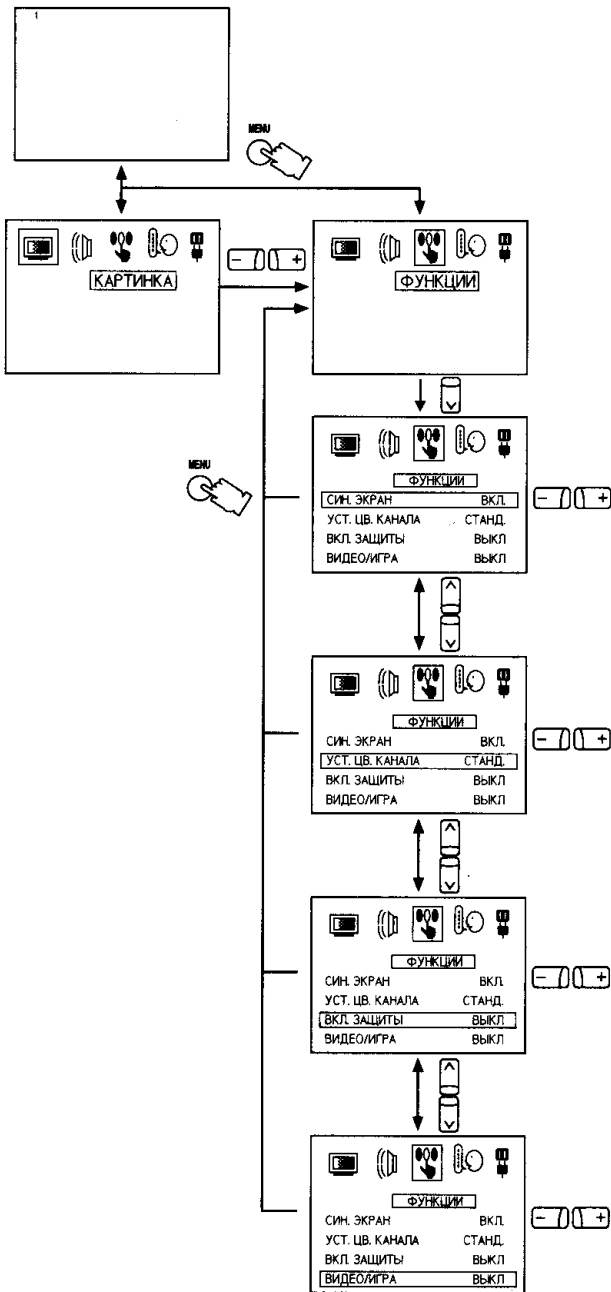

### Режим СИНЕГО ЭКРАНА

Когда не принимается сигнал изображения или сигнал слабый, экран возвращается к синему цвету фона, и звук приглушен. Обездействуйте эту функцию, чтобы продолжать смотреть очень слабые сигналы.



Синий цвет фона, если нет входящего сигнала изображения или входящий сигнал слабый.

### Режим УСТАНОВКИ ЦВЕТА КАНАЛА

Разница интенсивности цвета между телевизионными каналами может быть отрегулирована по трем уровням для каждого приема канала следующим образом:



### Режим ВКЛ. ЗАЩИТЫ

Для включения режима защиты от ребёнка на каком либо канале, нажмите кнопку Громкости Прибавление Вверх или Громкости Убавление Вниз (на пульте дистанционного управления) до тех пор пока не будет получен сигнал "ВКЛ. ЗАЩИТЫ".

- 1) Когда канал "ЗАЩИЩЕН", звук приглушен и экран становится голубого цвета.
- 2) Если какой-либо из 100 каналов ВКЛ. ЗАЩИТЫ ВКЛ., тогда устанавливаемое меню ограничивается от ввода при нажатии клавиши на панели. В дополнение, если нажата клавиша на панели, Номер Канала Вверх/Вниз, на экране появится сообщение OSD "ВКЛ. ЗАЩИТЫ ВКЛ." указывающая на то, что канал защищен.
- 3) Главный выключатель ВКЛ. на защищенном от ребенка канале покажет на экране "ВКЛ. ЗАЩИТЫ ВКЛ." для того, чтобы напомнить пользователю, что Защита От Ребенка ВКЛ. и канал защищен от ребенка.
- 4) Каждый канал имеет свою собственную память для каналов и может быть индивидуально защищен.
- 5) Функцию блокировки от детей можно отключить только с пульта дистанционного управления.

### Режим ВИДЕОИГРА

Воспроизведение необычных сигналов, таких как от Телевизионных игр и видеокассет, взятых напрокат, может быть улучшено. Режим ВИДЕОИГРА изменяется, как показано.

ВКЛ. ↔ ВЫКЛ

**Примечание:** Меню Функций также может быть изображено на экране путём использования клавиш на панели (МЕНЮ, Громкость Вверх или Вниз и кнопки Номера Программы Вверх или Вниз).

## Действие Меню Языка

### Меню Языка

Нажмите кнопку "номера Канала Вверх или Вниз". Индикация языка на экране изменится как показано:

**Примечание:** Меню Языка также может быть изображено на экране путём использования клавиш на панели (МЕНЮ, Громкость Вверх или Вниз и кнопки Номера Программы Вверх или Вниз).

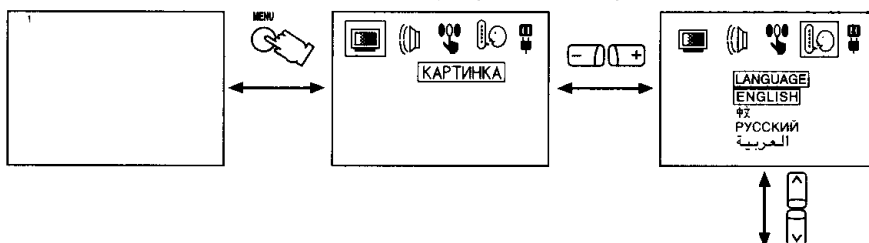



## Настройка Пульты Дистанционного Управления для VCR и DVD

Действие Пульты Дистанционного Управления возможны для оборудования Панасоник VCR и DVD. После завершения установки, выполнение разных операций после нажатия кнопки включения выбора VCR/DVD.

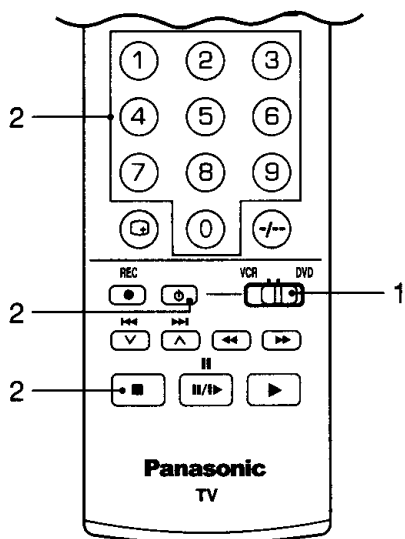

1.  Нажмите кнопку выбора VCR или DVD.

2.  При нажатии кнопки Мощность VCR/DVD, нажмите код изготовителя (введите две цифры кода), и нажмите VCR/DVD Кнопку Стоп.

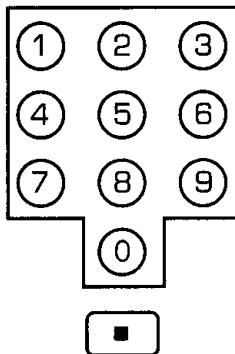

**BM**

Изготовитель	Код
Panasonic/National	10,11,12,13

**DVD ПРОИГРЫВАТЕЛЬ**

Изготовитель	Код
Panasonic	70,71

### Примечание:

После установки, проведите операцию подтверждения. Если операцию нельзя произвести, установите другой код.







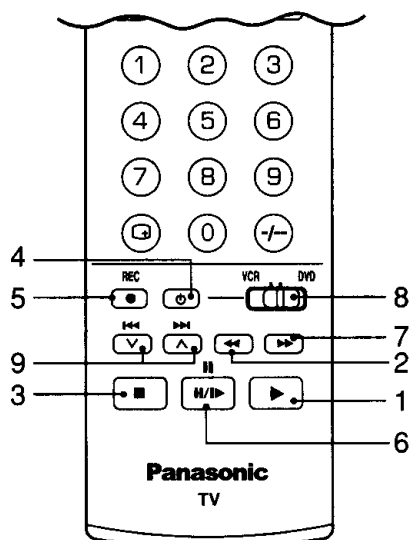

### Полезный Совет

- (1) При замене батарей код VCR/DVD соответствующего изготовителя будет отменен. Установите его еще раз.
- (2) В зависимости от модели, операции по управлению VCR или DVD вышеуказанных изготовителей могут не осуществляться.
- (3) В некоторых случаях новые изделия могут не функционировать.
- (4) Эта операция не выполняется с другими, кроме перечисленными выше, производителями.

## VCR / DVD

Пульт Дистанционного Управления осуществляет действие некоторых функций выбранного оборудования Панасоник VCR и DVD (Цифровой Изменяемый Диск). Некоторое оборудование VCR и DVD имеет различные функции. Таким образом для обеспечения совместимости пожалуйста обратитесь к руководству по эксплуатации или проконсультируйтесь у вашего заказчика для уточнения подробных деталей.



Кнопка	Функция	
	VCR	DVD
1. 	Кнопка Воспроизведения	
2. 	Кнопка Rew (Обратная Перемотка Назад) / Просмотр	
3. 	Кнопка Отключения	
4. 	Кнопка Питания	
5. 	Кнопка REC (Запись) BM	
6. 	Кнопка Пауза/ Стопкадр	
7. 	Кнопка FF (Быстрой Перемотки Вперед) / Реплика	
8. 	Кнопка Выбора VCR или DVD	
9. 	Кнопки Номера Программы Левая и Правая для VCR	Кнопки Пропуск Канала

# Операция Телетекста

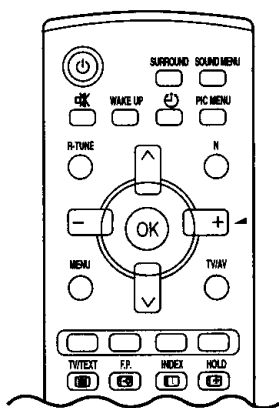

- Функции телетекста могут отличаться в зависимости от Телевещательных Компаний и могут применяться только в зависимости тогда, когда выбранный канал передает Телетекст.
- Когда в режиме телетекста, громкость все равно можно изменять до желаемого уровня прослушивания.

## Что такое режим LIST (СПИСОК)?

В режиме СПИСОК четыре номера цветных страниц расположены внизу экрана. Каждый из этих номеров можно изменить и заложить в память ТВ.

## Что такое FASTTEXT (Быстрый ТЕЛТЕКСТ)?

В режиме Быстрый ТЕЛТЕКСТ четыре разных цветных предмета расположены внизу экрана. Для получения более подробной информации об одном из этих предметов, нажмите соответствующую кнопку. Данное устройство имеет быстрый доступ к информации об указанных предметах.

## Какие преимущества?

- Выбор страницы при нажатии кнопки Цветного Кода.
- Простой в использовании, постепенный выбор тематического предмета.
- Сокращение времени ожидания.
- Изображении линии статуса страниц внизу экрана, чтобы вы всегда знали какая кнопка содержит желаемую информацию.

### Примечание:

- В режиме Текст, нажмите клавишу меню на пульте один раз появится список текста меню в четырех цветах, вот эти цвета Красный, Зеленый, Желтый и Синий. Очередность появления на дисплее показана ниже:  
Первое нажатие: ВЫЯВЛЕНИЯ (красный) и F/T/V (зеленый), ДИСПЛЕЙ ОТМЕНА (желтый) и ТЕКСТ ВРЕМЯ (синия).  
Второе нажатие: СПИСОК (красный) и Быстрый F.ТЕКСТ (зеленый).  
Третье нажатие: Яркость.  
Четвертое нажатие: Контраст.  
Пятое нажатие: Тонкая Настройка.  
Шестое нажатие: Нормальный Текст.
- При Яркости, Контрастности и Тонкой Настройке, осуществлен контроль такой же как и при нормальном ТВ режиме.  
Эти установки меню также применимы при использовании панельного меню и клавиши громкости вверх/вниз в режиме текст.



## Кнопка TV/ТЕХТ (ТВ/Телетекст)

Нажимая кнопку "TV/ТЕХТ", можно изменить режим ТВ/Телетекст следующим образом:

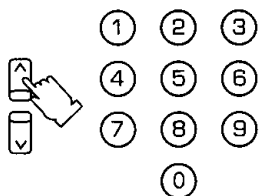
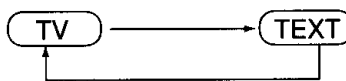

## Кнопка Выбор Страницы

Страницы можно выбирать двумя методами:

- а) Нажмите или увеличения или уменьшения номера страницы на один порядок.
- б) Введите номер страницы, используя кнопки 0~9 на пульте дистанционного управления.



## Кнопка Удержание

Нажмите для удержания текущей страницы.  
Нажмите еще раз для отмены режима.



## Кнопки Цветового Кода

В режиме БЫСТРЫЙ ТЕЛТЕКСТ эти кнопки соответствуют разным цветовым предметам.



## Кнопка Индекс

Нажмите кнопку "INDEX" (Индекс) возврата на главную страницу индекса.

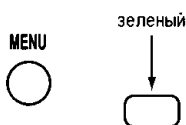

## Кнопка Полная/Верхняя/Нижняя

Нажмите для появления на дисплее специальных функций, сопровождаемых **Зеленый** кнопкой.

Нажмите **Зеленый** кнопку еще раз для расширения НИЖНЕЙ половины.  
Нажмите еще раз для возврата к нормальному (ПОЛНОМУ) размеру.

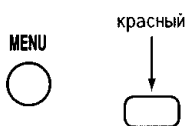

## Кнопка Выявление

Нажмите для появления на дисплее специальных функций, **Красный** кнопкой для выявления скрытых слов например.  
Нажмите еще раз, чтобы спрятать страницу.

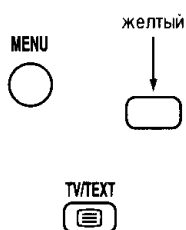

## Кнопка Отмена Дисплея

Нажмите для появления на дисплее специальных функций, сопровождаемых **Желтый** кнопкой для обзора нормальной ТВ программы. Когда желаемая Под-страница получена, появляется сообщение "ТЕКСТ" в левой верхней части экрана.

Нажмите для выхода из нормального ТВ режима.

### Примечание:

- Данные функции для отмены Текста на дисплее и для выхода из функции отмены дисплея.
- При режиме текст, положении кнопки вверх или вниз может изменяться номер страницы текста.

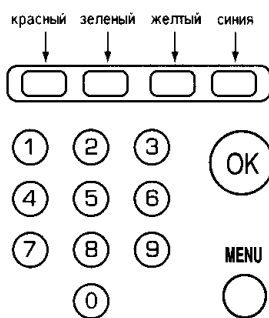

## Кнопка Список/Быстрый Телетекст

Нажмите кнопку дважды для появления на дисплее страниц режима СПИСОК/ Быстрый Телетекст.

Нажмите список (**Красный** кнопка) и введите номер новой странице.  
Как сохранить в памяти номер страницы?

Нажмите и удерживайте , номера страницы будут изменяться в белый цвет указывая на то что страница сохранена в памяти.

Для выхода из страницы режима СПИСОК.

Нажмите кнопку дважды и нажмите Быстрый телетекст (**Зеленый** кнопку) для обзора нормальной страницы текста.

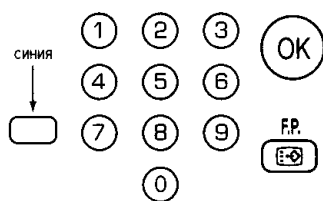

## Кнопка Любимая Страница (F.P.)

Можно заложить любимую страницу в память для моментального вызова из памяти. Для заложения такой страницы.

Нажмите **Синия** кнопку, выберите номер страницы, затем нажмите и придержите . Теперь номер страницы сохранен.

Нажмите возврата к этой странице.

## Операция Телетекста

### Доступ к Закодированной Подстранице

Меню ТЕКСТ появится на дисплее в режиме ТЕКСТ. Когда информация телетекста превышает одну страницу, потребуется некоторое время для автоматической смены подстраниц, пока не будет найдена нужная вам подстраница. Можно ввести требуемую страницу и продолжать смотреть нормальную программу, пока требуемая страница не будет найдена. Выберите номер нужной страницы используя кнопки 0~9.

Если вверху на странице указатель того что под -страницы еще передаются, то страница не изменится, также номер вверху страницы указывает что радиовещатель обновляет содержания страниц, тогда не будет появления под - страниц.

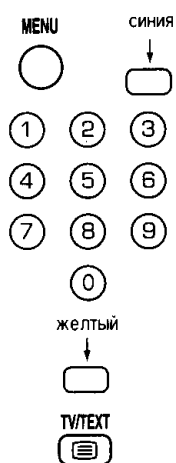

Нажмите  сопровождаемый **Синий** кнопкой для запроса Страницы ВремяТекст.

**T\*\*\*\*** будет показан на дисплее сверху слева на ТВ экране и введите желаемый номер Под Страницы перед тем как **T\*\*\*\*** исчезнет.



















Для выбора страницы номер 6, введите 0,0,0 и 6.

Нажмите Отмену Дисплея (**Желтый** кнопка) для обзора нормальной ТВ программы и указателя дисплея в левой верхней части экрана.

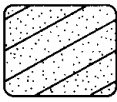
Когда страница доступна нажмите кнопку  для обзора Под-страницы.

## Выявление Неисправностей

Перед тем как вызывать мастера, определите симптомы и проведите простую проверку как это показано ниже.

Симптомы		Проверка
Изображение	Звук	
 <p>“Снег”</p>	 <p>Неприятный Звук</p>	Положение Антенны, Направленность, Соединение
 <p>Изображение двоится</p>	 <p>Неприятный Звук</p>	Положение Антенны, Направленность, Соединение
 <p>Помехи</p>	 <p>Нет Звук</p>	Электроприборы Машины/Мотоциклы Флюорисцентные Лампы
 <p>Нормальное Изображение</p>	 <p>Нет Звук</p>	Громкость (Проверьте, не включена ли на Пульте Дистанционного Управления функция отключения звука.)
 <p>Нет Изображения</p>	 <p>Нет Звук</p>	Не включен в сеть Не включено напряжение Настройка Контрастности и Яркости/Звук (Проверьте нажав кнопку Power или кнопку Ожидания на Пульте Дистанционного Управления.)
 <p>Нет Цвета</p>	 <p>Нормальный Звук</p>	Контроль Цвета
 <p>Очень Сильные Помехи</p>	 <p>Слабый Звук</p>	Перенастройте Каналы
 <p>Цвет Пятнами</p>	 <p>Нормальный Звук</p>	Магнитное воздействие неэкранированного оборудования Телевизор передвинут во “включенном” состоянии
 <p>Нет Цвета</p>	 <p>Неприятный Звук</p>	Звуковой Система Цветовой Система

## Технические Характеристики

Источник Питания : Переменный ток AC АВТ. 110-240V, 50/60 Гц

Потребление Электроэнергии : 129 Вт

Принимаемые Системы : 17 СИСТЕМЫ

	СИСТЕМЫ	ФУНКЦИЯ
1.	PAL B,G,H	Прием трансляции, и воспроизведение записи с видеокассеты.
2.	PAL I	
3.	PAL D,K	
4.	SECAM B,G	
5.	SECAM D,K	
6.	SECAM K1	
7.	NTSC M (NTSC 3.58 / 4.5MHz)	
8.	NTSC 4,43 / 5,5MHz	Воспроизведение только со специального видеомагнитофона.
9.	NTSC 4,43 / 6,0MHz	
10.	NTSC 4,43 / 6,5MHz	
11.	NTSC 3,58 / 5,5MHz	
12.	NTSC 3,58 / 6,0MHz	
13.	NTSC 3,58 / 6,5MHz	
14.	SECAM I	
15.	PAL 60Hz / 5,5MHz	Воспроизведение только со специального проигрывателя дисков и видеомагнитофона.
16.	PAL 60Hz / 6,0MHz	
17.	PAL 60Hz / 6,5MHz	

Принимаемые Каналы :

Диапазон VHF	Диапазон UHF	Кабельное Телевидение (CATV)
2 - 12 PAL / SECAM B,K1	21 - 69 PAL G,H,I / SECAM G,K,K1	S1 - S20 (OSCAR)
0 - 12 PAL B (Австралия.)	28 - 69 PAL B (Австралия)	1 - 125 (США. Кабельное телевидение)
1 - 9 PAL B (Новая Зеландия.)	13 - 57 PAL D,K	C13 - C49 (Япония)
1 - 12 PAL / SECAM D	13 - 62 NTSC M (Япония)	S21 - S41 (ГИПЕР)
1 - 12 NTSC M (Япония)	14 - 69 NTSC M (США.)	Z1 - Z37 (Китай)
2 - 13 NTSC M (США.)		5A, 9A (Австралия)

Система Настройки : Синтезатор Частоты Автоматическая настройка : 100 позиций.

Кинескоп : 68 см по диагонали, изгиб 104° градусов.

Выходная Мощность Аудио : 8 Вт + 8 Вт = 16 Вт

Сопротивление Антенны : 75 ом несбалансированная коаксиальная.

Видео/Аудио Терминалы:	DVD	Y	1,0 Vp-p, 75 Ом
		P <sub>B</sub>	0,7 Vp-p, 75 Ом
		P <sub>R</sub>	0,7 Vp-p, 75 Ом
	AV 1, 2, 3	Видео Вход	1 Vp-p, 75 Ом
		Аудио Вход	Прибл. 0,5 V, 47к Ом
	Выход Монитора	Видео Выход	1 Vp-p, 75 Ом
		Аудио Выход	Прибл. 0,5 V, 1к Ом

Пульт Дистанционного Управления : N2QAJB000084

Батарейки : R6 (AA) × 2

Размеры ( шир × глуб × выс ) : 758 × 515 × 581,2 мм

Вес (нетто) : 43,2 кг

**Примечание :**

Конструкция и характеристики могут быть изменены без предварительного уведомления.

### Для Покупателя

Серийный номер данного продукта написан на задней панели. Вы должны записать его в специально отведенную графу и сохранять эту брошюру и чек на аппарат в качестве постоянного свидетельства о покупке для того, чтобы можно было идентифицировать данный телевизор в случае утери, кражи, а также для гарантийного обслуживания.

Номер Модели \_\_\_\_\_

Серийный Номер \_\_\_\_\_

“Установленный производителем в порядке п. 2 ст. 5 Федерального Закона РФ “О защите прав потребителей” срок службы для данного изделия равен 7 годам с даты производства при условии, что изделие используется в строгом соответствии с настоящей инструкцией по эксплуатации и применимыми техническими стандартами.”

### **Предосторожности**

- Не оставляйте без присмотра.
- Убедитесь, что изделие надлежащим образом и надежно подключено к источнику электропитания. Это, а также использование стабилизатора для стран с неустойчивым электроснабжением снижает риск возникновения пожара вследствие колебания напряжения в сети.
- Пользуйтесь услугами только квалифицированных и уполномоченных сервисных мастерских.
- Ремонт у неуполномоченных лиц запрещен.

### **Чистка**

- В разумные сроки производите чистку в уполномоченном сервисном центре.