

ІНСТРУКЦІЯ З ЕКСПЛУАТАЦІЇ
КОЛЬОРОВІ ТЕЛЕВІЗОРИ З ДИСТАНЦІЙНИМ КЕРУВАННЯМ
(моделі SPP1440F, SPP2134F, SPP2135F, SPP2136F, SPP2138F)



Шановні покупці!
Дуже ВДЯЧНІ Вам за придбання телевізора Orion!

Ми щиро вірим у те, що на протязі багатьох років Ви будете отримувати дійсне задоволення від функцій і можливостей цього приладу!

Перед початком експлуатації, будь-ласка, уважно прочитайте дану інструкцію, яка у простій та зрозумілій формі містить опис та пояснення усіх функцій і налаштувань.

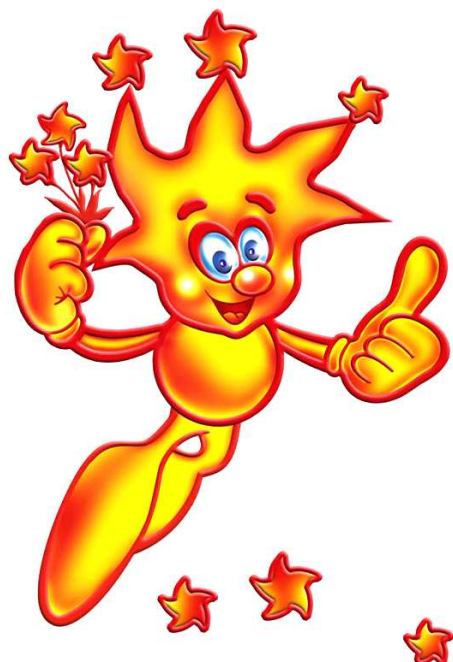

ЗМІСТ

Запропоновані можливості та функції	4
Засоби безпеки та застереження	5
Зовнішній вигляд	8
Кнопки та індикатори на панелі телевізора	8
AV вхід	9
Пульт дистанційного керування (пульт ДК)	9
Перед ввімкненням телевізора	10
Під'єднання антени	10
Підключення до мережі змінного струму	10
Встановлення батарейок у пульт ДК	11
Увімкнення/вимкнення телевізора	11
Експлуатація телевізора	12
Послідовний вибір програм	12
Безпосередній вибір програм	12
Переключення між 2-ма останніми програмами	12
Переключення між режимами TV та AV	12
Відображення номеру програми	12
Календар	12
Гра	13
Налаштування ЗОБРАЖЕННЯ	14
Режими зображення	14
Підменю ЗОБРАЖЕННЯ	14
Синій фон	14
Налаштування ЗВУКУ	14
Підменю SOUND (ЗВУК)	15
Налаштування ТАЙМЕРУ	15
Налаштування КАНАЛІВ	16
Підключення зовнішніх приладів	18
У випадку несправностей	19
Технічні характеристики	20
Рекомендації	22

Запропоновані можливості та функції

- 14- дюймовий кольоровий телевізор з управлінням від пульта ДК (модель SPP1440F)
21-дюймовий кольоровий телевізор з управлінням від пульта ДК (моделі SPP2134F, SPP2135F, SPP2136F, SPP2138F)
- Мультисистемність
- Цифрова схема I2C керування магістраллю
- 249 каналів у діапазонах VHF (МВ), UHF (ДМ) та кабельного телебачення
- Можливість налаштування та прийому каналів кабельного телебачення
- Автоматичне та ручне налаштування каналів (ручне в обох напрямках)
- Зручне та легке керування телевізором через систему екранного меню
- Вибір мови повідомлень екранного меню (російська, англійська, ін)
- Безпосередній вибір програми
- Аудіо/Відео вхід/вихід
- Стерео AV
- S-Video вхід (не для всіх моделей)
- Чотири запрограмованих режими зображення
- Таймер вмикання/вимикання
- Автоматичне вимкнення звуку та наявність блакитного фону у випадку відсутності телевізійного сигналу
- Автоматичне перемикання телевізора у режим "очікування" по закінченні 15 хв після завершення трансляції ТВ програми
- Ігри та календар

Засоби безпеки та застереження

1. Встановлення

Рекомендується розташувати телевізор на рівній поверхні. З метою забезпечення надійної вентиляції та запобігання його падіння при виникненні нестандартних ситуацій (наприклад, землетрус), залиште як мінімум по 10...15 см вільного простору навкруги телевізора (див. мал. справа) і не кладіть на його верхню панель ніяких предметів.

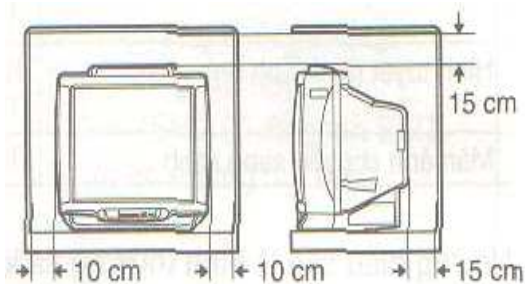

Не рекомендується розташовувати телевізор:

- у тісно заставлених місцях або на меблі,
- у місцях, підданих прямим сонячним промінням та високій температурі,
- у місцях, підданих вологості та запиленості,
- а також у безпосередній близькості від приладів, які створюють сильні магнітні та електричні поля.

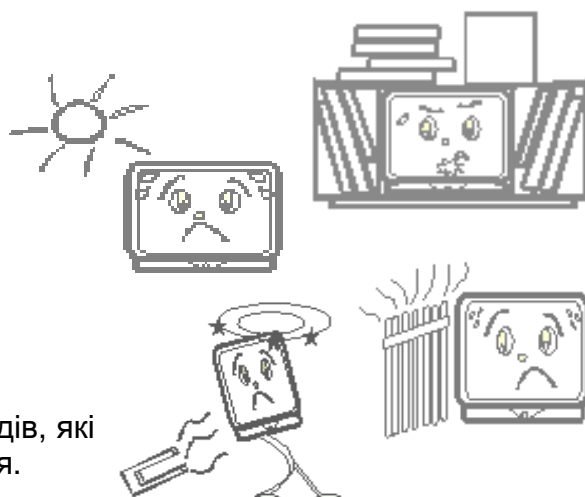

У випадку необхідності переміщення телевізора рекомендується робити це, як мінімум, двом людям. При цьому необхідно бути обережним та уважним і особливо стежити за тим, щоб не вдарити телевізор в будь-які речі і не пошкодити поверхню кінескопа.

2. Вентиляція

Усі отвори та прорізи в корпусі цього телевізора призначені для забезпечення відповідного його охолодження методом вентиляції. Тому ніколи не розташовуйте телевізор у місцях з недостатньою вентиляцією, і, з метою запобігання перенагрівання телевізора, в ніякому разі не закривайте ці отвори та прорізи.

3. Вода та волога

Не експлуатуйте телевізор у місцях з підвищеним рівнем вологи (особливо у ванних кімнатах, поблизу раковини на кухні, біля пральної машини) та намагайтесь не ставити ємкості з водою або іншою рідиною на телевізор або у безпосередній близькості від нього. Не допускайте попадання води на телевізор та в отвори в його корпусі і ні в якому разі не експлуатуйте його під дощем.

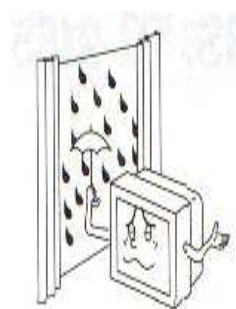

У разі попадання води в отвори в корпусі телевізора рекомендується негайно вимкнути його від мережі змінного струму, тобто відключити шнур живлення від розетки мережі змінного струму і викликати фахівця по ремонту.

4. Сторонні предмети

Не допускайте попадання сторонніх предметів в отвори в корпусі телевізора.

У разі попадання сторонніх предметів в отвори в корпусі телевізора рекомендується негайно вимкнути його від мережі змінного струму, тобто відключити шнур живлення від розетки мережі змінного струму і викликати фахівця по ремонту.



5. Джерело живлення

Цей телевізор працює тільки від мережі змінного струму 220 В та частотою 50 Гц (130-240 В, 50-60 Гц). Не рекомендується підключати цей телевізор до джерел напруги зі значеннями напруги і частоти, які відрізняються від вказаних.

6. Шнур живлення

Шнур живлення телевізора повинен бути прокладений таким чином, щоб не допустити його зацімлення іншими предметами (наприклад, самим телевізором). Пам'ятайте, що пошкодження шнура живлення та вилки може стати причиною пожежі та ураження електричним струмом.

Особливу увагу приділіть також місцю з'єднання шнура з вилкою, розетці мережі змінного струму та місцю виходу шнура з телевізора.

7. Блискавка

Під час грози завжди вимикайте телевізор від мережі змінного струму (при цьому рекомендується не тільки вимкнути кнопку "Живлення", а ще й відключити шнур живлення від розетки мережі змінного струму), а також відключайте антену від телевізора.

8. Довготривала відсутність

Перед тим, як поїхати з дому на тривалий час, завжди вимикайте телевізор від мережі змінного струму. При цьому рекомендується не тільки вимкнути кнопку "Живлення", а також і відключити шнур живлення від розетки мережі змінного струму.

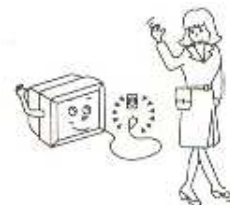

9. Режим очікування

При вимиканні цього телевізора за допомогою пульта ДК або при використанні "таймера сну", телевізор переводиться у стан "очікування". При цьому в ньому все ще діє слабкий струм. Тому, з метою додаткової безпеки та економії електроенергії, рекомендується завжди вимикати телевізор від мережі змінного струму, тобто відключити шнур живлення від розетки мережі змінного струму (наприклад, на ніч перед сном).

10. Чистка

Перед чисткою завжди вимикайте телевізор від мережі змінного струму, тобто відключайте шнур живлення від розетки мережі змінного струму. При чистці не використовуйте рідкі чистячі засоби та аерозолі. Чистку робіть м'якою та трохи вологою тканиною.

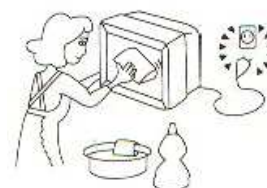

11. Несправності та заміна деталей

У разі виявлення будь-яких несправностей (пошкоджень, дефектів та ін., як-то дим, дивні звуки або запахи та т. д.) у

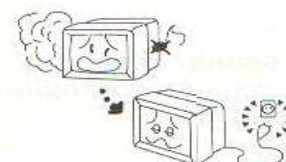

телевізорі, рекомендується негайно вимкнути його від мережі змінного струму, тобто відключити шнур живлення від розетки мережі змінного струму і викликати фахівця по ремонту.

Ні в якому разі не намагайтесь самостійно ремонтувати або знімати задню кришку телевізора - це може стати причиною ураження електричним струмом та ін.

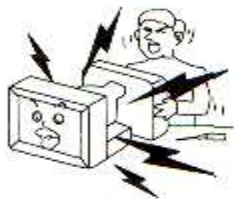

У випадку необхідності зробити заміну деяких деталей телевізора, переконайтесь у тому, що фахівець, який робить заміну, використовує деталі аналогічні тим, що заміняє, або які мають такі ж самі характеристики. Некваліфікована заміна деталей телевізора може стати причиною пожежі, ураження електричним струмом та ін.

12. Обслуговування

Обслуговування (гарантійне – див. гарантійний талон в документації до цього телевізора) телевізора повинні робити тільки кваліфіковані спеціалісти. Ні в якому разі не намагайтесь самостійно ремонтувати або знімати задню кришку телевізора, це може стати причиною ураження електричним струмом та ін.

13. Багаторазове вмикання/вимикання





З метою збільшення терміну служби телевізора не рекомендується багаторазово повторювати крок вмикання/вимикання телевізора.

УПАКОВКА

Упаковка виготовлена із матеріалу, який може використовуватись для подальшої переробки. Не дозволяйте дітям гратись з пакувальним матеріалом.

УВАГА!

Будь-яке втручання в регулювання, а особливо зміна рівня напруги та заміна променевої трубки, може призвести до збільшення рівня випромінювання. Телевізор, який зазнавав такого роду регулювання і модифікації, більше не вважається відповідним до цієї ліцензії і не може експлуатуватися у подальшому.

	УВАГА	
	НЕБЕЗПЕКА	УРАЖЕННЯ
	ЕЛЕКТРИЧНИМ СТРУМОМ	
	Символ блискавки зі стрілкою на кінці, обмежений рівностороннім трикутником, використовується для попередження користувачів про наявність неізольованих частин та деталей, які можуть представляти небезпеку ураження електричним струмом.	
	Знак оклику, обмежений рівностороннім трикутником, використовується для попередження користувачів про наявність спеціальних та важливих інструкцій по регулюванню та обслуговуванню телевізора.	

Зовнішній вигляд



SPP1440F



SPP2134F



SPP2135F



SPP2136F



SPP2138F

Кнопки та індикатори на панелі телевізора

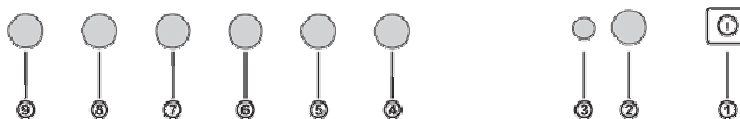

1. Кнопка живлення
2. Приймач сигналів пульту ДК
3. Індикатор живлення
4. Канал +
5. Канал -
6. Гучність+
7. Гучність -
8. Кнопка МЕНЮ
9. Перемикач між режимами TV/AV

AV вхід

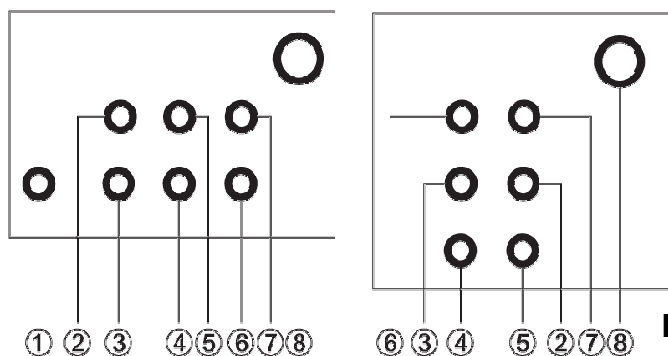

1. S-VHS
2. Аудіо вихід (лівий)
3. AV2 Аудіо вхід (лівий)
4. AV2 Аудіо вхід (правий)
5. Аудіо вихід (правий)
6. AV2 Аудіо вхід (правий)
7. Відео вихід
8. Вхід для антени

Примітка: у різних моделях розташування виходів та входів може відрізнятись.

Пульт дистанційного керування (пульт ДК)

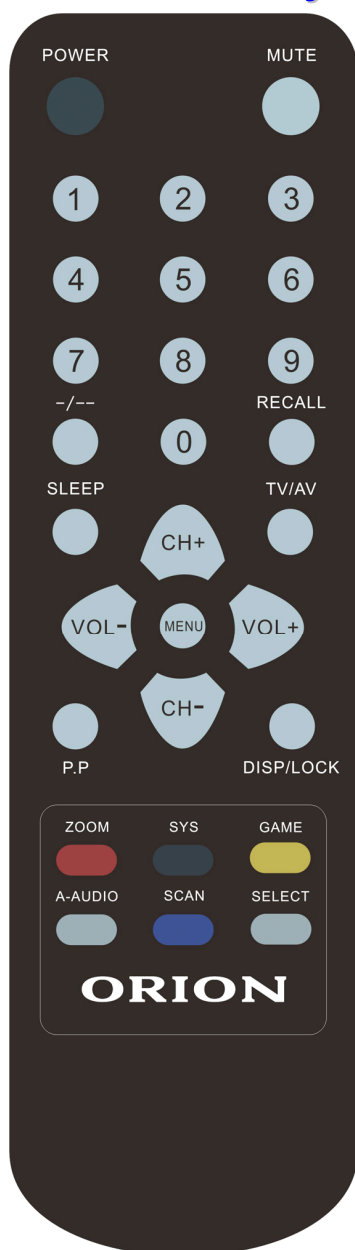

POWER	Для увімкнення/вимкнення телевізора.
MUTE	Вимкнення звуку.
0 – 9 цифровые кнопки	Задається конкретний номер каналу.
RECALL	Для швидкого переходу між поточним каналом і останнім з переглянутих.
-/--	Перемикач для набору одно-, дво- і тризначних номерів каналів.
SYS	Для вибору системи кольору і звучання.
TV/AV	Перемикач між режимами TV і AV.
SLEEP	Для налаштування таймера сну.
SCAN	Видалення "улюблених" каналів.
GAME	Для входу в меню гри.
CH+	Для зміни каналів вгору по діапазону, а також для використання в режимі MENU.
CH-	Для зміни каналів вниз по діапазону, а також для використання в режимі MENU.
VOL+	Для збільшення рівня звучання, а також для використання в режимі MENU.
VOL-	Для зменшення рівня звучання, а також для використання в режимі MENU.
MENU	Виклик головної сторінки МЕНЮ.
ZOOM	Для збільшення/зменшення зображення.
PP	Для вибору режиму зображення.
A-AUDIO	Для вибору режиму звучання
SELECT	Для встановлення "улюблених" каналів.
DISP/LOCK	Відображення номеру каналу/замок.

Перед ввімкненням телевізора

Під'єднання антени

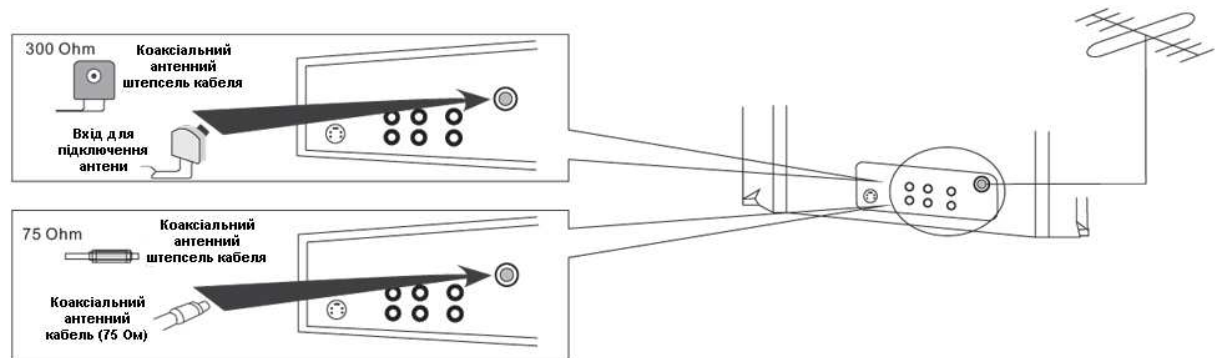

Для отримання оптимальної якості зображення та звуку необхідні зовнішня антена (локальна або загальна уніфікована), відповідний кабель (коаксіальний, опір якого має становити 75 Ом) та відповідний термінальний штепсель.

Рекомендується обережно вставити коаксіальний антенний штепсель кабеля у вхід для підключення антени на задній панелі телевізора (див. мал. справа).

Примітки:

1. Якщо використовується уніфікована антенна система, Вам може знадобитися відповідний кабель та штепсель для з'єднання стінної антенної розетки з телевізійним приймачем.
2. Як вже відмічалось, рекомендується використовувати коаксіальний кабель з опором 75 Ом. При цьому використання такого коаксіального кабеля з опором 75 Ом відвертає виникнення можливих завад та небажаних хвиль. У випадку використання інших кабелів (наприклад, з опором 300 Ом) при підключенні антени рекомендується використовувати спеціальний трансформатор.
3. У випадку використання зовнішньої локальної антени, для запобігання можливих аварій (наприклад, у випадку руйнування антени) рекомендується розташовувати антену далеко від транспортних магістралей, трамвайних ліній, високовольтних ліній та т. п. Також пам'ятайте, що оголені ділянки кабеля у повітрі можуть окислитися та стати причиною неякісного прийому телевізійного сигналу.
4. У місцях зі слабим рівнем телевізійного сигналу рекомендується використовувати спеціальні підсилювачі.
5. Під час грози, як вже відмічалось, окрім відключення телевізора від мережі змінного струму, рекомендується також завжди відключати антену від телевізора.

Підключення до мережі змінного струму

Цей телевізор працює тільки від мережі змінного струму 220 В та частотою 50 Гц. Не рекомендується підключати цей телевізор до джерел напруги зі значеннями напруги і частоти, які відрізняються від вказаних.

Після розпакування перед підключенням до мережі змінного струму нехай телевізор нагріється (охолодиться) впродовж деякого часу до кімнатної температури.

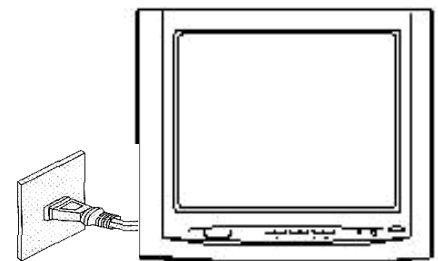

Примітки:

Типи штепселів живлення розрізняються в різних державах. Тому можливо штепсель, вказаний на малюнку вище, не буде співпадати з типом штепселя, яким обладнаний Ваш телевізор.

Встановлення батарейок у пульт ДК

Для встановлення батарейок у пульт ДК зробіть, будь ласка, наступні операції:

1. Зніміть кришку відсіку батарейок.
2. Суворо дотримуючись полярності, встановіть дві батарейки (тип AAA; 1,5 В) у відсік. При цьому полярність можна визначити за символами "+" та "-" як на батарейках, так і у середині батарейного відсіку пульта ДК.
3. Встановіть кришку відсіку батарейок на місце.

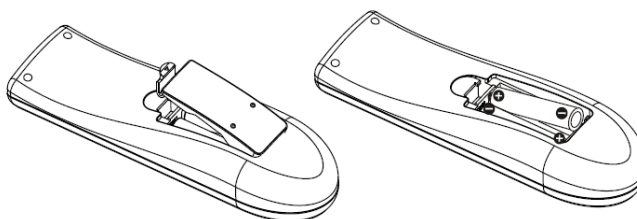

Примітки:

1. Не рекомендується використовувати нікель-кадмієві (Ni-Cd) батарейки з можливістю перезарядки. Вони трохи відрізняються по формі та дії та не зможуть забезпечити бажаного ефекту.
2. Якщо пульт ДК не використовується впродовж тривалого часу, рекомендується вийняти з нього батарейки. Це відверне пошкодження пульта у наслідок витіку електроліту з батарейок.
3. Рекомендується бережно відноситись до пульта ДК, так як падіння, удари, вплив вологи можуть пошкодити пульт ДК та викликати невідповідне його функціонування. Також потрібно пам'ятати, що неправильне використання батарейок (див. мал. внизу) може викликати витік електроліту, який може призвести до корозії пульта ДК або стати причиною розриву батарейок.

Старі батарейки



Заміняти обидва батарейних елементи одночасно

Нові батарейки



Не використовувати батарейки різних типів (лужні з вугільноцинковими та т. п.)

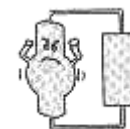

Забороняється підзаряджати

Увімкнення/вимкнення телевізора

Примітки:

Управління телевізором може здійснюватися як за допомогою пульта ДК, так і за допомогою органів управління, які знаходяться на передній панелі телевізора.

Для **увімкнення телевізора** натисніть кнопку **"Живлення"/Power** на панелі телевізора. Спалахне індикатор живлення. Якщо на екрані відсутнє зображення, тоді телевізор знаходиться в режимі "очікування". Щоб перейти до робочого режиму, натисніть кнопку **Power** на ПДК або оберіть номер каналу за допомогою цифрових кнопок (**0 - 9**) або кнопку **Програма +/-** або **Гучність +/-** на панелі телевізора.

Для **вимкнення телевізора** натисніть кнопку **"Power"** на пульті ДК (при цьому телевізор перемкнеться з робочого режиму в режим "очікування").

Для **повного вимкнення телевізора** натисніть кнопку **"Power"** на панелі ТВ. Індикатор живлення згасне.

Експлуатація телевізора

Примітки:

1. Як вже відмічалось, управління телевізором може здійснюватися як за допомогою пульта ДК, так і за допомогою органів управління, які знаходяться на передній панелі телевізора. В даній інструкції показано опис в основному для використання пульта ДК, який розроблений з таким розрахунком, щоб надати Вам можливість керувати усіма функціями приладу. Основні функції будуть описані у відповідних підрозділах розділу "Система меню". Ті ж функції, які не потребують використання системи меню, описані в поточному розділі.
2. При читанні даного підрозділу, дивіться також розділ "Пульт дистанційного управління", де Ви зможете знайти необхідні кнопки.

Послідовний вибір програм

За допомогою кнопок **переключення програм вгору/вниз**, розташованих на пульті ДК, Ви можете послідовно обирати програми. При цьому:

- для вибору наступної програми натисніть кнопку "**CH+**";
- для вибору попередньої програми натисніть кнопку "**CH-**".

Безпосередній вибір програм

За допомогою **цифрових кнопок 0, 1, 2, 3, 4, 5, 6, 7, 8, 9**, розташованих на пульті ДК, Ви можете здійснювати безпосередній вибір програм. При цьому для введення 2-х або 3-х значного номеру програми натисніть кнопку "**вибір цифрового разряду**" (**-/--**) та введіть необхідні цифри (наприклад, для введення номеру 35 натисніть кнопку "3", а потім кнопку "5").

Переключення між 2-ма останніми програмами

За допомогою кнопки **переключення між 2-ма останніми програмами** (кнопка "**RECALL**"), розташованої на пульті ДК, Ви можете переключатися між 2-ма останніми програмами (поточною та передостанньою).

Переключення між режимами TV та AV

За допомогою кнопки **переключення між режимами TV** (режим перегляду телевізійних програм) та **AV** (режим перегляду відео) (кнопка **TV/AV**), розташованої на пульті ДК, Ви можете переключатися між режимами TV та AV.

Відображення номеру програми

За допомогою кнопки "**DISP**", розташованої на пульті ДК, Ви можете ввімкнути/вимкнути режим відображення номеру програми.

Календар

1. Натисніть **MENU** для входу в основне меню.
2. Натискайте "**VOL+**" і "**VOL-**" для вибору підміну **FUNCTION** (Додаткові налаштування). Натисніть "**CH-**" для підтвердження вибору.
3. Оберіть параметр **CALENDAR** (Календар).
4. Натискайте "**VOL+**" і "**VOL-**" для вибору року, місяця і дня. Натискайте "**CH+**" і "**CH-**" для налаштування.
5. Натисніть **DISP** для виходу.



FUNCTION	
LANG.	ENGLISH
TEMP.	STANDARD
ALC	ON
CALENDAR	→
CURTAIN	ON
SCREEN P.	ON

2007 JAN 01

SU	MO	TU	WE	TH	FR	SA
			1	2	3	
4	5	6	7	8	9	10
11	12	13	14	15	16	17
18	19	20	21	22	23	24
25	26	27	28	29	30	31

Гра

Мета гри пересунути ящики на вказані місця. Щоб увійти до режиму гри, виконаєте наступні дії:

1. Натисніть **MENU** для входу в основне меню.
2. Натискайте "**VOL+**" і "**VOL-**" для вибору підміню **FUNCTION** (Додаткові налаштування). Натисніть "**CH-**" для підтвердження вибору.
3. Оберіть параметр **GAME** (Гра).
4. Натискайте "**VOL+**" і "**VOL-**" для вибору бажаного рівня гри. Всього пропонується 20 рівнів. Натисніть **MENU** для старту гри.
5. Натискайте "**CH+**" і "**CH-**" для того, щоб перемістити ящик вгору/вниз; "**VOL+**" і "**VOL-**" - для переміщення ящика вліво/вправо.
6. Натисніть **MENU** для початку гри знову.

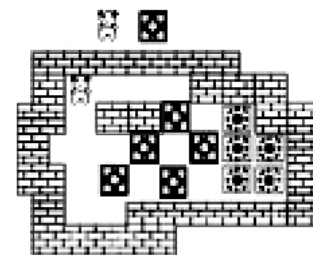

Заміна каналів

1. Заміна каналів
1. Натисніть **MENU** для входу в основне меню.
2. Натискайте "**VOL+**" і "**VOL-**" для вибору підміню **SETUP** (Налаштування). Натисніть "**CH-**" для підтвердження вибору.
3. Натискайте "**CH+**" і "**CH-**" для вибору параметра **EXC** (Заміна).
4. Натискайте кнопки від **0** до **9** або **-/--** для вибору номера каналу, який Ви хотіли б замінити (Наприклад, поміняйте місцями канал 004 і 008).
5. Повторіть вищезгадані дії для встановлення програм в потрібному порядку.

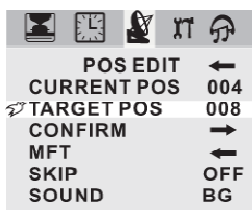
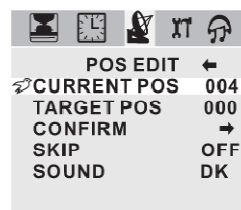
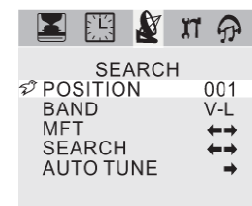

Мова повідомлень меню

1. Натисніть **MENU** для входу в основне меню.
2. Натискайте "**VOL+**" і "**VOL-**" для вибору підміню **FUNCTION** (Додаткові налаштування). Натисніть "**CH-**" для підтвердження вибору.
3. Натискайте "**CH+**" і "**CH-**" для вибору параметра **LANGUAGE** (Мова).
4. Натискайте "**VOL+**" і "**VOL-**" для вибору мови екранних повідомлень.

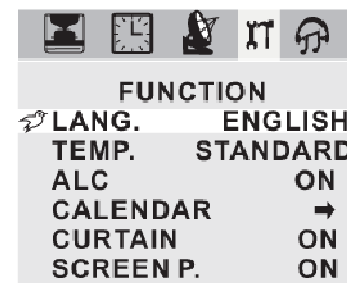

Функція "улюблені програми"

За допомогою кнопок "**FAV**" і "**FAVSCAN**" Ви можете встановити від 1 до 8 програм як "улюблені" (при виборі програми натисніть кнопку "**FAV**"). При тривалому утриманні кнопки "**FAV**" усі програми будуть видалені. Використовуйте кнопку "**FAVSCAN**" для перемикання між "улюбленими" програмами.

Таймер Сну

За допомогою кнопки **SLEEP**, розташованої на пульті ДК, Ви можете налаштувати таймер сну (проміжок часу, по закінченні якого телевізор перемкнеться з робочого стану у режим "очікування"). Проміжок часу змінюється натисканням цієї кнопки і складає від 10 хв до 2-ох годин.



Автоматичне вимкнення

Якщо ТВ сигнал відсутній і активована функція "B.B" (Синій фон), телевізор на 1 хвилину перейде в режим "Screen Saver". Через 15 хвилин телевізор автоматично перейде в режим "очікування".

Налаштування ЗОБРАЖЕННЯ

Режими зображення

Для вибору одного з режимів зображення натисніть кнопку "P.P" на ПДК.

PERSONAL → STANDARD → MILD → VIVID → DYNAMIC

Підменю ЗОБРАЖЕННЯ

В підменю ЗОБРАЖЕННЯ Ви можете встановити за Вашим смаком наступні параметри зображення:

- контрастність (пункт **CONTRAST**);
- яскравість (пункт **BRIGHT**);
- кольоровість (пункт **COLOR**);
- різкість (пункт **SHARP**);
- увімкнути / вимкнути синій фон (при відсутності ТВ сигналу) (пункт **NOISE REDU.**);



PICTURE	
BRIGHT	50
CONTRAST	50
COLOR	50
SHARP	50
NOISE REDU.	OFF

1. Натисніть **MENU** для входу в основне меню.
2. Натискайте "**CH+**" і "**CH-**" для вибору потрібного параметра (КОНТРАСТ, ЯСКРАВИСТЬ, КОЛІРНІСТЬ, РІЗКІСТЬ, СИНІЙ ФОН).
3. Натискайте "**VOL+**" або "**VOL-**" для налаштування обраного параметра.
4. Натисніть **MENU** для виходу з меню.

Синій фон

У разі відсутності телевізійного сигналу на екрані з'явиться синій фон. Для налаштування цього параметру виконайте наступні дії:

1. Натисніть **MENU** для входу в основне меню.
2. Натискайте "**CH+**" і "**CH-**" для вибору параметре **NOISE REDU.** (Синій фон).
3. Натискайте "**VOL+**" або "**VOL-**" для налаштування обраного параметре.



PICTURE	
BRIGHT	50
CONTRAST	50
COLOR	50
SHARP	50
NOISE REDU.	ON

→ NOISE REDU. ON → NOISE REDU. OFF

Налаштування ЗВУКУ

Режими звуку

Для вибору одного з режимів звуку натисніть кнопку "A-AUDIO" на ПДК.



SOUND	
VOLUME	32

Підменю SOUND (ЗВУК)

1. Натисніть **MENU** для входу в основне меню.
2. Натискайте "**VOL+**" і "**VOL-**" для вибору підменю **SOUND** (Звук). Натисніть "**CH-**" для підтвердження вибору.
3. Натискайте "**VOL+**" або "**VOL-**" для налаштування рівня гучності звучання.

Приглушення звуку

За допомогою кнопки **приглушення звуку** (кнопка ) , розташованої на пульті ДК, Ви можете повністю приглушити звук. При цьому:

- для повного приглушення звуку натисніть один раз кнопку;
- для відновлення нормального рівня звуку натисніть ще раз кнопку або натискайте "**VOL+**" / "**VOL-**".

Регулювання рівня гучності

За допомогою кнопок **зменшення/підвищення рівня гучності**, розташованих на пульті ДК, Ви можете змінювати рівень гучності. При цьому:

- для збільшення рівня гучності натисніть кнопку "**VOL+**";
- для зменшення рівня гучності натисніть кнопку "**VOL-**".

Налаштування системи звучання

За допомогою кнопки **вибору системи колірності і звучання** (кнопка SYS), розташованої на пульті ДК, Ви можете здійснити вибір системи звукового супроводу.

Налаштування ТАЙМЕРУ

В підменю ТАЙМЕР Ви можете встановити за Вашим бажанням наступні параметри:



- **годинник** (тобто поточний час) (пункт **CLOCK**);
- **час вмикання** (тобто час, коли телевізор перемикається зі стану "очікування" у робочий режим) (пункт **ON TIMER**). При цьому в пункті **КАНАЛ** можливо встановити ту програму, на яку Ви бажаєте, щоб телевізор перемикався зі стану "очікування" у робочий режим;
- **час вимкнення** (тобто час, коли телевізор перемикається з робочого режиму у стан "очікування") (пункт **OFF TIMER**).

TIMER	
 CLOCK	0:24
OFF TIMER	0:00
ON TIMER	0:00
POSITION	0

OFF TIMER (Таймер вимкнення)

1. Натисніть **MENU** для входу в основне меню.
2. Натискайте "**VOL+**" і "**VOL-**" для вибору підменю **TIMER** (Таймер). Натисніть "**CH-**" для підтвердження вибору.
3. Натискайте "**CH+**" і "**CH-**" для вибору параметру "OFF TIMER". Натискайте "**VOL+**" і "**VOL-**" для налаштування цього параметру:

→ OFF → ONCE → EVERY

TIMER	
 CLOCK	0:24
 OFF TIMER	0:00
ON TIMER	0:00
POSITION	0

4. Натискайте "**CH+**" і "**CH-**" для вибору параметру "OFF TIMER". Натискайте "**VOL+**" і "**VOL-**" для налаштування часу вимкнення ТВ.
5. Натискайте "**CH+**" і "**CH-**" для вибору параметру "CLOCK" для налаштування поточного часу.
6. Після закінчення вказаного часу телевізор перейде в режим "очікування".

ON TIMER (Таймер увімкнення). Функція PROGRAM BOOKING

1. Натисніть **MENU** для входу в основне меню.
2. Натискайте "**VOL+**" і "**VOL-**" для вибору підміню **TIMER** (Таймер). Натисніть "**CH-**" для підтвердження вибору.
3. Натискайте "**CH+**" і "**CH-**" для вибору параметре "ON TIMER". Натискайте "**CH+**" і "**CH-**" для налаштування цього параметру: 
4. Натискайте "**CH+**" і "**CH-**" для вибору параметра "ON TIMER". Натискайте "**VOL+**" і "**VOL-**" для налаштування часу увімкнення ТВ.
5. Натискайте "**CH+**" і "**CH-**" для вибору параметра "POS" .
6. Натискайте "**VOL+**" і "**VOL-**" для вибору номера каналу.
7. Знову натискайте "**CH+**" і "**CH-**" для вибору параметру "CLOCK" і налаштуйте час.
8. По завершенні вказаного часу телевізор увімкне обраний канал.



TIMER	
CLOCK	0:24
OFF TIMER	
OFF	0:00
ON TIMER	
OFF	0:00
POSITION	0

Налаштування КАНАЛІВ

Автопошук каналів

1. Натисніть **MENU** для входу в основне меню
2. Натискайте "**VOL+**" і "**VOL-**" для вибору підміню **SEARCH** (Налаштування каналів). Натисніть "**CH-**" для підтвердження вибору.
3. Натискайте "**CH+**" і "**CH-**" для вибору параметра **AUTO TUNE** (Автоматичне налаштування).
4. Натисніть "**VOL+**" для запуску автоматичного налаштування каналів. Система почне запам'ятовування усіх доступних каналів. Для зупинки автоматичного пошуку натисніть "**VOL-**".



SEARCH	
POSITION	001
BAND	V-L
MFT	↔
SEARCH	↔
AUTO TUNE	→

Ручний пошук каналів

1. Натисніть **MENU** для входу в основне меню.
2. Натискайте "**VOL+**" і "**VOL-**" для вибору підміню **SEARCH** (Налаштування каналів). Натисніть "**CH-**" для підтвердження вибору.
3. Натискайте "**CH+**" і "**CH-**" для вибору параметра **POSITION** (Канал).
4. Натискайте "**VOL+**" або "**VOL-**" для вибору номера каналу.
5. Натискайте "**CH+**" і "**CH-**" для вибору параметра **SEARCH** (Ручний пошук).
6. Для увімкнення пошуку натисніть кнопку "**VOL-**" або "**VOL+**" (пошук відбуватиметься вниз або вгору по діапазону відповідно). При цьому при знаходженні найближчої програми пошук припиниться.
7. Натисніть **MENU**. Канал буде збережений в пам'яті.
Для пошуку і збереження наступних каналів повторіть вищезгадані дії з 1-7.



SEARCH	
POSITION	001
BAND	V-L
MFT	↔
SEARCH	↔
AUTO TUNE	→

Вибір діапазону

1. Натискайте **MENU** для входу в основне меню.
2. Натискайте "**VOL+**" і "**VOL-**" для вибору підміню **SEARCH** (Налаштування каналів). Натисніть "**CH-**" для підтвердження вибору.
3. Натискайте "**CH+**" і "**CH-**" для вибору параметра **BAND** (Діапазон).
4. Натискайте "**VOL+**" або "**VOL-**" для вибору необхідного діапазону: 



POS EDIT	
CURRENT POS	001
TARGET POS	000
CONFIRM	→
SKIP	OFF
SOUND	I
SEARCH	

5. Пошук каналів почнеться з початку поточного діапазону, щоб не пропустити жоден канал через зміни діапазону.

Точне підлаштування каналу

1. Натискайте **MENU** для входу в основне меню.
2. Натискайте "**VOL+**" і "**VOL-**" для вибору підміню **SEARCH** (Налаштування).
3. Натискайте "**CH+**" і "**CH-**" для вибору параметру **MFT** (Точне підлаштування).
4. Зробіть точне підлаштування каналу за допомогою кнопок "**VOL+**" і "**VOL-**".

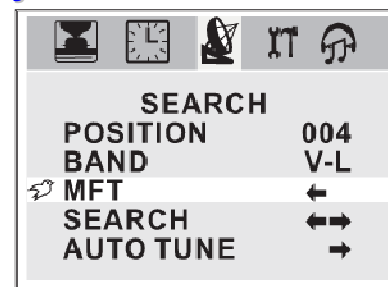

Пропуск

1. Виберіть номер каналу за допомогою цифрових кнопок або кнопок "**CH+**" і "**CH-**".
2. Натискайте **MENU** для входу в основне меню.
3. Натискайте "**VOL+**" і "**VOL-**" для вибору підміню **SEARCH** (Налаштування).
4. Натискайте "**CH+**" і "**CH-**" для вибору параметру **SKIP** (Пропуск).
5. Натискайте "**VOL+**" або "**VOL-**" для увімкнення або вимкнення цієї функції.
6. Якщо для обраного каналу активована функція Пропуск, то при перемиканні каналів цей канал відобразиться не буде.

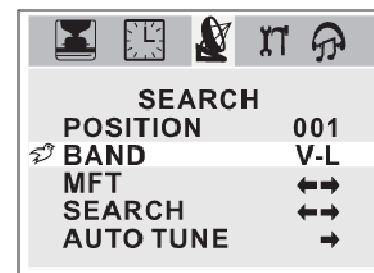

Замок

Натисніть кнопку **LOCK** на ПДК для активації функції "ЗАМОК". На екрані в лівому нижньому куті з'явиться значок . Доступ до керування телевізором буде заблокований. Для розблокування доступу знову натисніть кнопку **LOCK** на ПДК.

Підключення зовнішніх приладів

Заходи обережності

- Перед підключенням ретельно перевірте усі штекери кабелів і дротів на відповідність наявним входам в телевізорі і їх типу.
- Втрата будь-яких сполучних кабелів і дротів може призвести до неякісного малюнку зображення або проблем з кольором. Переконайтесь, що усі дроти й кабелі надійно й безпечно всунуті у відповідні входи.
- З виникаючими питаннями звертайтеся до цієї інструкції. Не намагайтесь розібратись самостійно.
- При підключенні телевізора та інших пристроїв до нього робіть це, не вмикаючи живлення, щоб уникнути різних травм.

Підключення через AV вхід

Під'єднайте кабель AV одним кінцем до AV виходу на зовнішньому пристрої, а іншим - до AV входу на телевізорі. Натисніть кнопку **TV/AV** для вибору вхідного сигналу ("VIDEO1", "VIDEO2").

Підключення через S-ВІДЕО вхід (не для всіх моделей)

Під'єднайте кабель S-ВІДЕО одним кінцем до S-ВІДЕО виходу на зовнішньому пристрої, а іншим - до S-ВІДЕО виходу на телевізорі. Натисніть кнопку **TV/AV** для вибору вхідного сигналу "VIDEO1".

Примітка:

















1. AV вхід і AV2 вхід не можуть бути використані одночасно.
2. Якщо відсутня кнопка **TV/AV**, для перемикання між режимами натисніть одночасно кнопку "**VOL-**" і **MENU**.



Підключення ЧЕРЕЗ YCbCr вхід (не для всіх моделей)

Під'єднайте кабель одним кінцем до лівого і правого аудіо виходів на DVD, а іншим кінцем до лівого і правого аудіо виходів на телевізорі. Під'єднайте YCbCr кабель одним кінцем до DVD, а іншим - до телевізора.

У випадку несправностей

Перш ніж звернутися за техобслуговуванням, визначте ознаки несправностей та зробіть деякі перевірки як показано нижче.

Ознаки несправностей		Перевірки
Зображення	Звук	
Немає зображення і немає звуку		
 Немає зображення	 Немає звуку	Будь ласка, перевірте: Чи підключений штепсель до розетки змінного струму? Чи не вимкнена кнопка "Живлення"? Чи надійно підключена антена? Чи ретельно вставлений штекер антенного кабеля у гніздо телевізора? Чи не ушкоджений антенний кабель та чи правильного типу використовується штекер антенного кабеля? Чи правильно Ви натиснули кнопку на пульті ДК? (Може треба спробувати ще раз) Чи правильно встановлені рівні контрастності, яскравості, гучності (при цьому рекомендується перевірити шляхом натискання на кнопку "Живлення" або на пульті ДК)
Неякісне зображення або/та неякісний звук		
 Без коліра	 Нормальний звук	Будь ласка, перевірте: Чи правильно Ви вибрали телевізійну систему? Чи не встановлений телевізор або антенний кабель поблизу динаміків акустичної системи, незаземленого аудіо устаткування або неоновового освітлення...? Чи немає навкруги Вашого дому гір або високих будинків? (Гори та високі будинки можуть стати причиною виникнення подвійного зображення та появи мигаючих символів на екрані телевізора. Іноді Ви можете покращити якість зображення зміною спрямованості зовнішньої антени) Чи точно Ви настроїли програму? Чи правильно встановлені рівні контрастності, яскравості, гучності?
 "Скремблроване" зображення	 Нормальний або слабкий звук	
 Кольорові "латки"	 Нормальний звук	
 Без коліра	 Звук з шумами	
 "Засніжене" зображення	 Звук з шумами	
 Повторне зображення	 Нормальний звук	
 Радіозавади	 Звук з шумами	

 Нормальне зображення	 Без звуку	Будь ласка, перевірте: Чи не натиснули Ви кнопку виключення звуку (MUTE)?
Проблеми з пультом ДК		
Телевізор більше не виконує команди пульта ДК	Будь ласка, перевірте: - Чи не розрядилися батарейки пульта ДК? - Чи правильно вставлені батарейки у пульт ДК (перевірте дотримання полярності установлених батарейок)? - Чи не пошкодили Ви випадково пульт ДК? Ви можете користуватись органами управління самого телевізора, які розташовані на передній панелі.	

Якщо Ви сумніваєтесь, рекомендується викликати майстра з обслуговування. Ні в якому разі не намагайтесь самостійно ремонтувати або знімати задню кришку телевізора, це може призвести до ураження електричним струмом та ін.

Перераховані нижче явища вважаються нормальними і не являються результатом несправностей телевізора:

- При торканні до екрану телевізора, можливо, Ви відчуєте удар слабким електричним струмом. Як вже відмічалось вище, це екранна статична електрика - результат накопичення статичної електрики на поверхні кінескопа. Така статична електрика через малу свою величину безпечна.
- При різкій зміні температури телевізор може видавати потріскуючий звук. У випадку, якщо зображення та звук у нормі, це не являється несправністю.
- При появі на екрані нерухомого яскравого зображення (наприклад, білого плаття) воно може бути пофарбованим. Це проблема усіх кінескопів, і коли яскраве зображення зникає, пофарбування теж зникає.

Технічні характеристики

Кінескоп

- ⇒ Розмір 14" (37 см) (моделі SPP1440F)
- ⇒ 21" (54 см) (моделі SPP2134F, SPP2135F, SPP2136F, SPP2138F)

Системи

- ⇒ Системи прийому телевізійного віщання та відео відтворення PAL/SECAM B/G, D/K,
- ⇒ Системи AV PAL, SECAM, NTSC - 3.58МГц/ 4.43МГц

Канали

- ⇒ Канали (частота тюнера) VHF(L): 46.25-168.25МГц; VHF(H): 175.25-463.25МГц; UHF: 471.25-863.25МГц
- ⇒ Канали (кабельне телебачення) Mid band: X- Z, S1- S10; Super band: S11- S20; Hyper band: S21- S41
- ⇒ Кількість каналів 249
- ⇒ Індикація каналів Екранний дисплей

Екранне меню

- ⇒ Мова повідомлень екранного меню Російська/англійська та інша

Входи та термінали

- ⇒ Радіочастотний (RF) антенний вхід 75 Ом (несиметричний)
- ⇒ Відео/аудіо термінали
 - ⇒ відео вхід 1 Vp-p, 75 Ом
 - ⇒ аудіо вхід ≥200 мВ (ефективний), ≥70 кОм

Споживана потужність та джерело живлення

- ⇒ Максимальна споживана потужність 50 Вт (моделі SPP1440F)
- ⇒ 70 Вт (моделі SPP2134F, SPP2135F, SPP2136F, SPP2138F)
- ⇒ Джерело живлення 220 В, 50 Гц (130-240 В, 50-60 Гц)

Аксесуари

- ⇒ Пульт дистанційного управління з батарейками 1 шт.
- ⇒ Інструкція з експлуатації з гарантійним талоном 1 шт.

Примітка:

Конструкція та технічні характеристики можуть змінюватися без попереднього повідомлення.

Зберігання, транспортування, ресурс, утилізація

Пристрій рекомендується зберігати в складських або домашніх умовах і при необхідності транспортувати будь-яким видом цивільного транспорту в наявній індивідуальній споживчій тарі. Місце зберігання (транспортування) має бути недоступним для попадання вологи, прямого сонячного світла і повинно унеможливити механічних ушкоджень. Термін служби пристрою - 2 роки. Пристрій не містить шкідливих матеріалів і є безпечним при експлуатації і утилізації (окрім спалювання в непристосованих умовах). Цей пристрій не можна утилізувати разом з іншими побутовими відходами після закінчення терміну служби. Щоб уникнути виникнення негативного впливу на довкілля або здоров'я людини, необхідно виконувати вимоги по утилізації цього пристрою. Здайте пристрій в спеціалізований пункт або зверніться до продавця, у якого було придбано цей пристрій. Компетентні люди відправлять цей пристрій на безпечну для довкілля переробку.

Гарантії постачальника

Кінескопний кольоровий телевізор – SPP1440F, SPP2134F, SPP2135F, SPP2136F, SPP2138F відповідає затвердженому зразку. Виготівник гарантує відповідність пристрою вимогам: ГОСТ 12.2.006-87 (МЭК 65-85), ГОСТ 18198-89 (п. 19-21; табл. 1), ГОСТ 22505-97, ГОСТ 23511-79 (р.1), ГОСТ 28002-88. При дотриманні користувачем правил експлуатації, викладених у цьому Посібнику користувача, пристрій забезпечує безпеку і електромагнітну сумісність в повному об'ємі вимог, що підлягають обов'язковій сертифікації в системі УкрСЕПРО, не наносить шкідливої дії на довкілля і людину і визнано придатним до експлуатації. Пристрій має гарантійний термін експлуатації - 12 місяців з моменту купівлі без урахування часу перебування в ремонті при дотриманні правил експлуатації. Право на гарантію надається при заповненні відомостей гарантійного талона, що додається. Гарантійні зобов'язання не розповсюджуються на перераховані нижче частини пристрою:

- Гарантія не розповсюджується на частини виробу, що легко розбиваються (скло, пластмаса, лампи, і т. ін.), а також на аксесуари (носії інформації різних видів (включаючи, але, не обмежуючись CD, DVD дисками та SD/MMC/USB носіями), акумулятори, блоки живлення, пульти ДК, підставки, кріплення, з'єднувальні кабелі, навушники, футляри, і т. п.).

Найменування: ORION SPP1440F, SPP2134F, SPP2135F, SPP2136F, SPP2138F,

Основне призначення: Телевізор

Країна виробник: Китайська Народна Республіка

Виробник та розробник: Орion Електронікс Лтд.

Адреса виробника: Угорщина, 1106 Будапешт, вул. Ясберени, буд. 29

Дата виготовлення: вказана на упаковці

Гарантований термін роботи: 2 роки

Гарантований термін експлуатації: 12 місяців

Гарантійне обслуговування та сервіс: ООО "Фокстрот сервіс", м.Київ, вул.Щусева, 44

Клас продукту й назва нормативних документів, яким відповідає:

Продукт першого класу, відповідає вимогам

ГОСТ 12.2.006-87 (МЭК 65-85), ГОСТ 18198-89 (п. 19-21; табл.1),

ГОСТ 22505-97, ГОСТ 23511-79 (р.1), ГОСТ 28002-88

Рекомендації

Маємо надію, що Ви задоволені телевізором ORION. Для отримання повної системи і максимального задоволення рекомендуємо також звернути Вашу увагу на АУДІО-ВІДЕО ЦЕНТР ORION, який не тільки відрізняється стильним дизайном, а і забезпечить **найкращу** якість зображення та звуку.

АУДІО-ВІДЕО ЦЕНТР ORION

*(російське меню; підтримка всіх основних форматів включаючи MPEG4/DivX; розширена система виходів; потужний звуковий вихід 2x15 Вт; картридер та USB; радіо тюнер та багато чого іншого – **детальну інформацію див. за адресою <http://www.orion.ua/>**)*



Також рекомендуємо Вам звернути Вашу увагу на ПОРТАТИВНІ DVD ORION, які стануть Вашим незмінним помічником Вам у поїздках, на дачі та будь-де та дозволять Вам насолоджуватися улюбленими фільмами та ТВ передачами у будь-якому місті Вашого перебування.

ПОРТАТИВНІ DVD ORION

*(російське меню; підтримка всіх основних форматів включаючи MPEG4/DivX; USB; ТВ тюнер та багато чого іншого – **детальну інформацію див. за адресою <http://www.orion.ua/>**)*



Бажаємо Вам тільки ПРАВИЛЬНОГО вибору!

ИНСТРУКЦИЯ ПО ЭКСПЛУАТАЦИИ ТЕЛЕВИЗОРА
(модели SPP1440F, SPP2134F, SPP2135F, SPP2136F, SPP2138F)



Уважаемые покупатели!
Большое СПАСИБО Вам за покупку телевизора Orion!

Мы искренне верим в то, что в течение многих лет Вы будете получать истинное удовольствие от функций и возможностей этого прибора!

Перед началом эксплуатации, пожалуйста, внимательно прочтите данную инструкцию, которая в простой и понятной форме содержит описания и объяснения всех функций и настроек.



СОДЕРЖАНИЕ

1

<u>Предлагаемые возможности и функции</u>	4
<u>Меры безопасности и предосторожности</u>	5
<u>Внешний вид, Кнопки и индикаторы, AV вход</u>	8
<u>Пульт дистанционного управления</u>	9
<u>Подсоединение антенны</u>	10
<u>Подсоединение к сети переменного тока</u>	10
<u>Установка батареек в пульт ДУ</u>	10
<u>Включение/выключение телевизора</u>	11
<u>Эксплуатация телевизора</u>	12
<u>Последовательный выбор программ</u>	12
<u>Непосредственный выбор программ</u>	12
<u>Переключение между 2-мя последними программами</u>	12
<u>Переключение между режимами TV и AV</u>	12
<u>Замена каналов</u>	12
<u>Отображение номера программы</u>	12
<u>Язык сообщений меню</u>	13
<u>Календарь</u>	13
<u>Функция “любимые программы”</u>	13
<u>Игра</u>	13
<u>Таймер сна</u>	13
<u>Автоматическое отключение</u>	14
<u>НАСТРОЙКА ИЗОБРАЖЕНИЯ</u>	14
<u>НАСТРОЙКА ЗВУКА</u>	14
<u>НАСТРОЙКА ТАЙМЕРА</u>	15
<u>НАСТРОЙКА КАНАЛОВ</u>	16
<u>Подключение внешних устройств</u>	18
<u>В случае неисправностей</u>	19
<u>Технические характеристики</u>	20

Предлагаемые возможности и функции

- 14-дюймовый цветной телевизор с управлением от пульта ДУ (модель SPP1440F)
- 21-дюймовый цветной телевизор с управлением от пульта ДУ (модели SPP2134F, SPP2135F, SPP2136F, SPP2138F)
- Мультисистемность
- Цифровая схема I2C управления магистралью
- 249 каналов в диапазонах VHF (МВ), UHF (ДМ) и кабельного телевидения
- Возможность настройки и приема программ кабельного телевидения
- Автоматическая и ручная настройка программ (ручная в обоих направлениях)
- Удобное и легкое управление телевизором через систему экранного меню
- Выбор языка сообщений экранного меню (русский/английский/др.)
- Непосредственный выбор программы
- Аудио/видео вход/выхода
- Стерео AV
- S-Video вход (не для всех моделей)
- Четыре предустановленных режима изображения
- Таймер включения/выключения
- Автоматическое выключение звука и синий фон в случае отсутствия телевизионного сигнала
- Автоматическое переключение телевизора в состояние "ожидания" по истечении 15 мин после окончания трансляции ТВ программы
- Игры и календарь

Меры безопасности и предосторожности

1. Установка

Рекомендуется установить телевизор на ровной поверхности. В целях обеспечения надежной вентиляции и предотвращения падения его при возникновении нестандартных ситуаций (например, землетрясение) оставьте как минимум по 10...15 см свободного пространства вокруг телевизора (см. рис. справа) и не ставьте на верхнюю его панель никаких предметов.

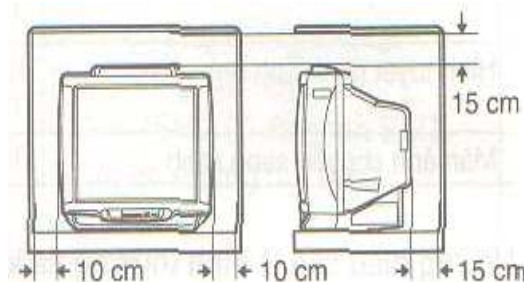

Не рекомендуется устанавливать телевизор:

- в тесно заставленных местах или на мебели,
- в местах подверженных прямым солнечным лучам и высокой температуре,



- в местах подверженных увлажнению и запыленности,

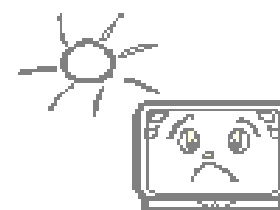

- а также в непосредственной близости от приборов, создающих сильные магнитные и электрические поля.



В случае необходимости перемещения телевизора рекомендуется делать это, как минимум двоим людям. При этом необходимо быть осторожным и внимательным, и особенно следить за тем, чтобы не ударить телевизор о какие-нибудь предметы и не повредить поверхность кинескопа.

2. Вентиляция

Все отверстия и прорези в корпусе этого телевизора предназначены для обеспечения надлежащего его охлаждения методом вентиляции. Поэтому никогда не устанавливайте телевизор в местах с недостаточной вентиляцией и для предотвращения перегрева телевизора ни в коем случае не закрывайте эти отверстия.

3. Вода и влажность

Не эксплуатируйте телевизор в местах с повышенным уровнем влаги (особенно в ванных комнатах, вблизи раковины на кухне, рядом со стиральной машиной) и старайтесь не ставить емкости с водой или другими жидкостями на телевизор или в непосредственной близости от него. Не допускайте попадания воды на телевизор и в отверстия в корпусе телевизора, и ни в коем случае не эксплуатируйте его под дождем.



В случае попадания воды в отверстия в корпусе телевизора рекомендуется немедленно отключить его от сети переменного тока, т. е. отсоединить шнур питания от розетки сети переменного тока, и вызвать мастера по обслуживанию.

4. Посторонние предметы

Не допускайте попадания посторонних предметов в отверстия в корпусе телевизора.

В случае попадания посторонних предметов в отверстия в корпусе телевизора рекомендуется немедленно отключить его от сети переменного тока, т. е. отсоединить шнур питания от розетки сети переменного тока, и вызвать мастера по обслуживанию.

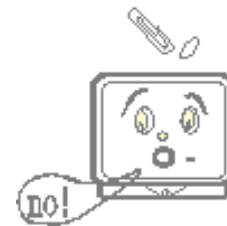

5. Источник питания

Этот телевизор работает только от сети переменного тока 130-240 В, 50-60 Гц. Не рекомендуется подключать этот телевизор к источникам напряжения со значениями напряжения и частоты, которые отличаются от указанных.

6. Шнур питания

Шнур питания телевизора должен быть проложен таким образом, чтобы не допустить его защемление другими предметами (например, самим телевизором). Помните, что повреждение шнура питания и вилки может быть причиной пожара и удара электрическим током.

Особое внимание уделите также месту соединения шнура с вилкой, розетке сети переменного тока и месту выхода шнура из телевизора.

7. Молния

Во время грозы всегда отключайте телевизор от сети переменного тока (при этом рекомендуется не только выключить кнопку “Питание”, но и отсоединить шнур питания от розетки сети переменного тока), а также отсоедините от телевизора антенну.

8. Длительное отсутствие

Перед тем, как уехать из дома на длительное время всегда отключайте телевизор от сети переменного тока. При этом рекомендуется не только выключить кнопку “Питание”, но и отсоединить шнур питания от розетки сети переменного тока.

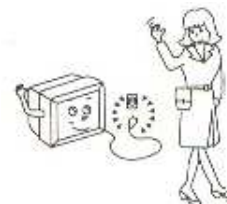

9. Режим ожидания

При выключении этого телевизора при помощи пульта ДУ или при использовании “таймера сна” телевизор переводится в состояние “ожидания”. При этом в нем все еще действует слабый ток. Поэтому в целях дополнительной безопасности и экономии электроэнергии рекомендуется всегда отключать телевизор от сети переменного тока, т. е. отсоединить шнур питания от розетки сети переменного тока (например, на ночь перед сном).

10. Чистка

Перед чисткой всегда отключайте телевизор от сети переменного тока, т. е. отсоедините шнур питания от розетки сети переменного тока. При чистке не используйте жидкие чистящие средства и аэрозоли. Чистку производите мягкой, чистой и слегка влажной тканью.

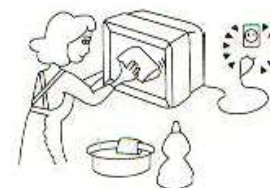

11. Неисправности и замена деталей

В случае обнаружения каких-либо неисправностей (неполадок, дефектов, и пр. как-то дым, странные звуки или запахи, и т. п.) в телевизоре рекомендуется немедленно отключить его от сети



переменного тока, т. е. отсоединить шнур питания от розетки сети переменного тока, и вызвать мастера по обслуживанию.

Ни в коем случае не пытайтесь самостоятельно ремонтировать или снимать заднюю крышку телевизора, это может привести к поражению электрическим током и др.

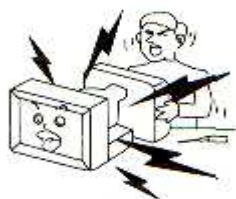

В случае необходимости произвести замену некоторых деталей телевизора убедитесь в том, что специалист производящий замену, использует детали аналогичные заменяемым или имеющие те же характеристики. Неквалифицированная замена деталей телевизора может привести к возгоранию, поражению электрическим током и др.

12. Обслуживание

Обслуживание телевизора должны производить только квалифицированные специалисты. Ни в коем случае не пытайтесь самостоятельно ремонтировать или снимать заднюю крышку телевизора, это может привести к поражению электрическим током и др.

13. Многократное включение/выключение





В целях увеличения срока службы телевизор не рекомендуется многократно повторять шаг включения/выключения телевизора.

УПАКОВКА

Упаковочный материал и приспособления изготовлены из материала, который может использоваться для дальнейшей переработки. Не разрешайте детям играть с упаковочным материалом.

ВНИМАНИЕ!

Любое вмешательство в регулировку, в особенности изменение уровня напряжения и замена лучевой трубки, может привести к увеличению уровня излучения. Телевизор, подвергнувшийся такого рода регулировкам и модификациям, больше не считается соответствующим этой лицензии и не может эксплуатироваться в дальнейшем.

	ВНИМАНИЕ ОПАСНОСТЬ ПОРАЖЕНИЯ ЭЛЕКТРИЧЕСКИМ ТОКОМ	
	Символ молнии со стрелкой на конце, ограниченный равносторонним треугольником, предназначен для предупреждения пользователей о наличии незащищенных частей и деталей, которые могут представлять опасность поражения электрическим током.	
	Восклицательный знак, ограниченный равносторонним треугольником, предназначен для предупреждения пользователей о наличии специальных и важных инструкций по регулировке и обслуживанию аппарата.	

Внешний вид



SPP1440F



SPP2134F



SPP2135F



SPP2136F



SPP2138F

Кнопки и индикаторы на панели телевизора

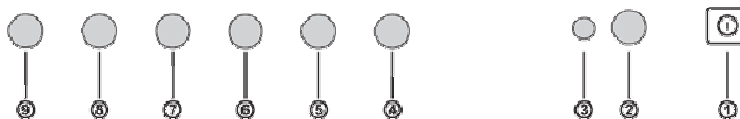

1. Кнопка питания
2. Приемник сигнала пульта ДУ
3. Индикатор питания
4. Канал +
5. Канал -
6. Громкость+
7. Громкость -
8. Кнопка МЕНЮ
9. Переключение между режимами TV/AV

AV вход

1. S-VHS

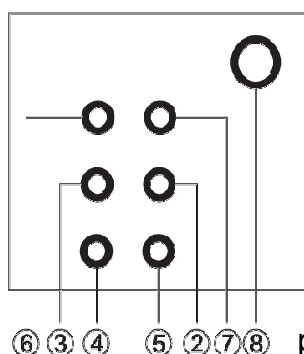
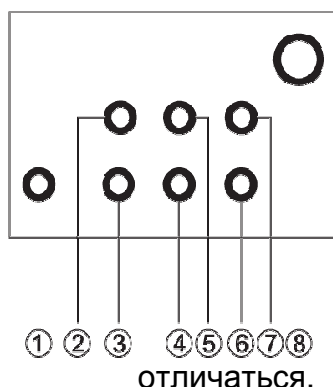

отличаться.

2. Аудио выход (левый)
3. AV2 Аудио вход (левый)
4. AV2 Аудио вход (правый)
5. Аудио выход (правый)
6. AV2 Аудио вход (правый)
7. Видео выход
8. Вход для антенны

Примечание: у разных моделей расположение выходов и входов может

Пульт дистанционного управления

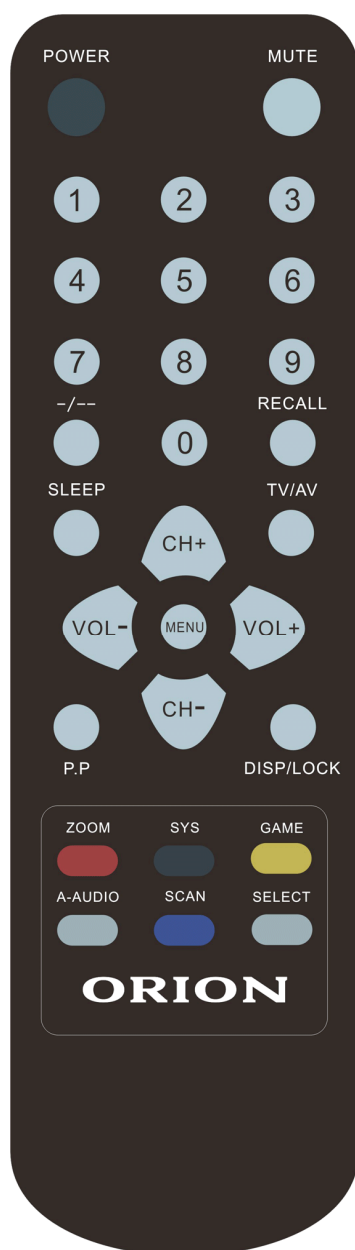

POWER	Для включения/выключения телевизора.
MUTE	Отключение звука.
0 – 9 цифровые кнопки	Задается конкретный номер канала.
RECALL	Для быстрого перехода между текущим каналом и последним из просмотренных.
-/--	Переключатель для набора одно-, двух- и трехзначных номеров каналов.
SYS	Для выбора системы цветности и звучания.
TV/AV	Переключение между режимами TV и AV.
SLEEP	Для настройки таймера сна.
SCAN	Удаление «любимых» каналов.
GAME	Для входа в меню игры.
CH+	Для смены каналов вверх по диапазону, а так же для использования в режиме MENU
CH-	Для смены каналов вниз по диапазону, а так же для использования в режиме MENU.
VOL+	Для увеличения уровня звучания, а так же для использования в режиме MENU.
VOL-	Для уменьшения уровня звучания, а так же для использования в режиме MENU.
MENU	Вызов заглавной страницы МЕНЮ
ZOOM	Для увеличения/уменьшения изображения.
PP	Для выбора режима изображения.
A-AUDIO	Для выбора режима звучания
SELECT	Для установки «любимых» каналов.
DISP/LOCK	Отображение номера канала/замок

Перед включением телевизора

Подсоединение антенны

Для получения оптимального качества изображения и звука необходимы внешняя антенна (локальная или общая унифицированная), соответствующий кабель (коаксиальный с сопротивлением 75 Ом) и соответствующий терминальный штексель.

Рекомендуется аккуратно вставить коаксиальный антенный штексель кабеля в разъем для подключения антенны на панели ТВ (см. рис.).

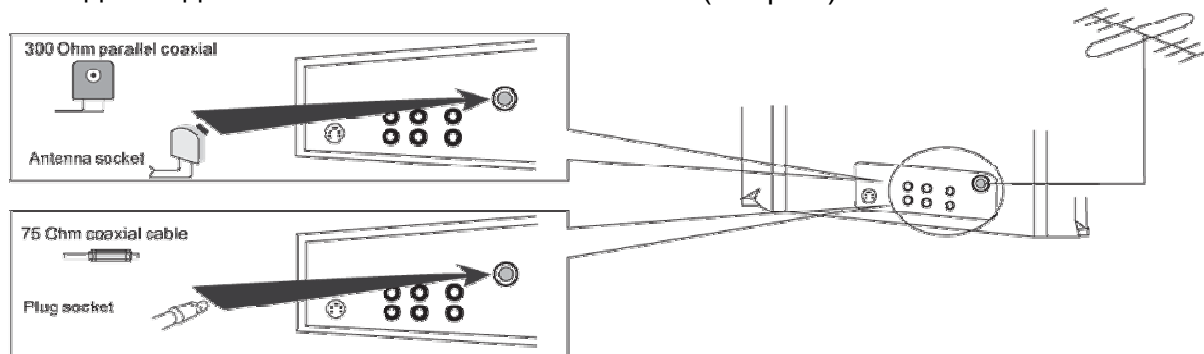

Примечания:

1. Если используется унифицированная антенная система, Вам может понадобиться соответствующий кабель и штексель для соединения стенной антенной розетки с телевизионным приемником.
2. Как уже отмечалось, рекомендуется использовать коаксиальный кабель с сопротивлением 75 Ом. При этом использование такого коаксиального кабеля с сопротивлением 75 Ом предотвращает возникновение возможных помех и нежелательных волн. В случае использования других кабелей (например, с сопротивлением 300 Ом) при подключении антенны рекомендуется использовать специальный трансформатор.
3. В случае использования внешней локальной антенны, во избежание возможных аварий (например, в случае обвала антенны) настоятельно рекомендуется устанавливать антенну вдали от транспортных магистралей, трамвайных линий, высоковольтных линий, и т. д. Также помните, что оголенные участки кабеля в воздухе могут окислиться и стать причиной некачественного приема телевизионного сигнала.
4. В местах со слабым уровнем телевизионного сигнала рекомендуется использовать специальные усилители.
5. Во время грозы, как уже отмечалось, помимо отключения телевизора от сети переменного тока рекомендуется также всегда отключать антенну от телевизора.

Подсоединение к сети переменного тока

Этот ТВ работает только от сети переменного тока 130-240 В, 50-60 Гц. Не рекомендуется подключать этот ТВ к источникам напряжения со значениями напряжения и частоты, которые отличаются от указанных.

После распаковки перед подсоединением к сети переменного тока дайте ТВ нагреться (охладиться) до комнатной температуры.

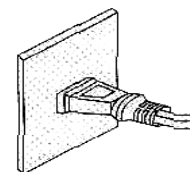

Примечания:

Типы штекселей питания различаются в разных государствах. По этой причине штексель, показанный на рисунке выше, возможно, не будет совпадать с типом штекселя, которым оборудован Ваш ТВ.

Установка батареек в пульт ДУ

Для установки батареек в пульт ДУ сделайте, пожалуйста, следующие операции:

1. Снимите крышку отсека батареек.
2. Строго соблюдая полярность, установите две батарейки (1,5 В) в отсек. При этом

полярность можно определить по символам “+” и “-“ как на батареях, так и внутри батарейного отсека пульта ДУ.

3. Установите крышку отсека батареек на место.

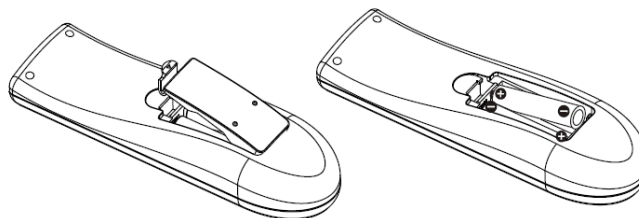

Примечания:

1. Не рекомендуется использовать никель-кадмиевые (Ni-Cd) перезаряжающиеся батареи. Они немного отличаются по форме и действию и не смогут обеспечить желаемой функции.
2. Если пульт ДУ не используется в течение длительного периода, рекомендуется извлечь из него батарейки. Это предотвратит повреждение пульта вследствие утечки из него электролита из батареек.
3. Рекомендуется бережно относиться к пульту ДУ, т. к. падения, удары, воздействие влаги могут повредить пульт ДУ и вызвать несоответствующее его функционирование. Также следует помнить, что неправильное использование батареек (см. рис. ниже) может вызвать утечку электролита, который может вызвать коррозию пульта ДУ или стать причиной разрыва батареек.

Старые батареи



Заменять оба батарейных элемента одновременно

Новые батареи



Не совмещать батарейки разных типов (щелочные с угольноцинковыми и т. д.)

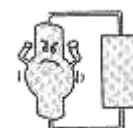

Запрещается подзаряжать

Включение/выключение телевизора

Примечания:

Управление телевизором может осуществляться как с помощью пульта ДУ, так и с помощью органов управления, находящихся на панели телевизора.

Для **включения телевизора** нажмите кнопку “**Питание**”/ **Power** на панели телевизора. Загорится индикатор питания. Если на экране отсутствует изображение, значит телевизор находится в режиме "ожидание". Чтобы перейти в рабочий режим, нажмите кнопку **Power** на ПДУ или выберите номер канала посредством цифровых кнопок (0 – 9) или кнопку **Программа +/-** - или **Громкость +/-** - на панели телевизора.

Для **выключения телевизора** нажмите кнопку “**Power**” на пульте ДУ (при этом телевизор переключится из рабочего режима в режим "ожидание").

Для **полного выключения телевизора** нажмите кнопку “**Power**” на панели ТВ. Индикатор питания погаснет.

Эксплуатация телевизора

Примечания:

1. Как уже отмечалось, управление телевизором может осуществляться как с помощью пульта ДУ, так и с помощью органов управления, находящихся на панели телевизора. В данной инструкции приведено описание в основном использования пульта ДУ, который разработан с таким расчетом, чтобы дать Вам возможность управления всеми функциями аппарата.
2. При чтении данного подраздела смотрите также раздел "Пульт дистанционного управления", где Вы сможете найти требуемые кнопки.

Последовательный выбор программ

С помощью кнопок **переключения программ вверх/вниз**, расположенных на пульте ДУ, Вы можете последовательно выбирать программы. При этом:

- для выбора следующей программы нажмите кнопку **"CH+"**;
- для выбора предыдущей программы нажмите кнопку **"CH-"**.

Непосредственный выбор программ

С помощью **цифровых кнопок 0, 1, 2, 3, 4, 5, 6, 7, 8, 9**, расположенных на пульте ДУ, Вы можете осуществлять непосредственный выбор программ. При этом для ввода 2-х / 3-х значного номера программы нажмите кнопку **"выбор цифрового разряда" (-/--)** и введите требуемые цифры (например, для ввода номера 35 нажмите кнопку "3", а затем кнопку "5").

Переключение между 2-мя последними программами

С помощью кнопки **переключения между 2-мя последними программами** (кнопка **"RECALL"**), расположенной на пульте ДУ, Вы можете переключаться между 2-мя последними программами (текущей и предыдущей).

Переключение между режимами TV и AV

С помощью кнопки **переключения между режимами TV** (режим просмотра телевизионных программ) и **AV** (режим просмотра видео) (кнопка **"TV/AV"**), расположенной на пульте ДУ, Вы можете переключаться между режимами TV и AV.

Замена каналов

1. Нажмите **MENU** для входа в основное меню.
2. Нажимайте "V+" и "V-" для выбора подменю **SETUP** (Настройка). Нажмите "P-" для подтверждения выбора.
3. Нажимайте "P+" и "P-" для выбора параметра **EXC** (Замена).
4. Нажимайте кнопки от 0 до 9 или -/-- для выбора номера канала, который Вы хотели бы заменить (Например, поменяйте местами канал 004 и 008).
5. Повторите вышеописанные действия для установки программ в нужном порядке.

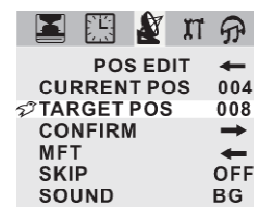
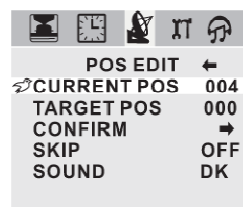
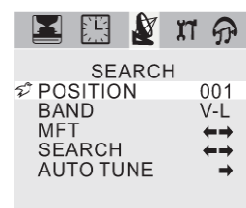

Отображение номера программы

С помощью кнопки **"DISP"**, расположенной на пульте ДУ, Вы можете включить/выключить режим отображения номера программы.

Язык сообщений меню

1. Нажмите **MENU** для входа в основное меню.
2. Нажимайте "V+" и "V-" для выбора подменю FUNCTION (Дополнительные настройки). Нажмите "P-" для подтверждения выбора.
3. Нажимайте "P+" и "P-" для выбора параметра LANGUAGE (Язык).
4. Нажимайте "V+" и "V-" для выбора языка экранных сообщений.

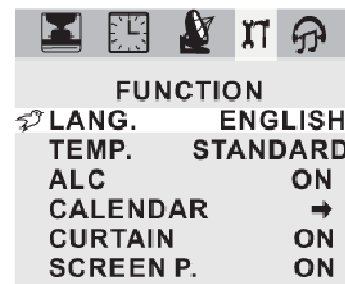

Календарь

1. Нажмите **MENU** для входа в основное меню.
2. Нажимайте "V+" и "V-" для выбора подменю FUNCTION (Дополнительные настройки). Нажмите "P-" для подтверждения выбора.
3. Выберите параметр CALENDAR (Календарь).
4. Нажимайте "V+" и "V-" для выбора года, месяца и дня. Нажимайте "P+" и "P-" для настройки.
5. Нажмите DISP для выхода.

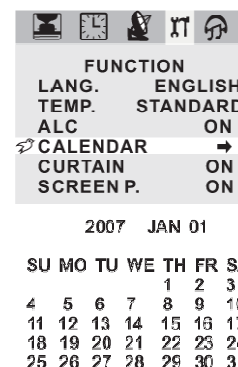

Функция "любимые программы"

С помощью кнопок **FAV** и **FAVSCAN** Вы можете установить 1...8 программ как "любимые" (при выборе программы нажмите кнопку **FAV**). При длительном удержании кнопки **FAV** все программы будут удалены. Используйте кнопку **FAVSCAN** для переключения между "любимыми" программами.

Игра

Цель игры передвинуть ящики на указанные места. Чтобы войти в режим игры, выполните следующие действия:

1. Нажмите **MENU** для входа в основное меню.
2. Нажимайте "V+" и "V-" для выбора подменю FUNCTION (Дополнительные настройки). Нажмите "P-" для подтверждения выбора.
3. Выберите параметр GAME (Игра).
4. Нажимайте "V+" и "V-" для выбора желаемого уровня игры. Всего предлагается 20 уровней. Нажмите MENU для старта игры.
5. Нажимайте "P+" и "P-" для того, чтобы переместить ящик вверх/вниз; "V+" и "V-" - для перемещения ящика влево/вправо.
6. Нажмите MENU для рестарта игры.

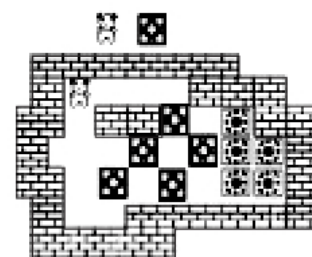

Таймер Сна

С помощью кнопки **SLEEP**, расположенной на пульте ДУ, Вы можете настроить таймер сна (промежуток времени, по истечении которого телевизор переключится из рабочего состояния в режим "ожидания"). Промежуток времени изменяется нажатием этой кнопки и составляет от 10 мин до 2-х часов.

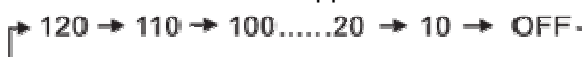

Автоматическое отключение

Если отсутствует ТВ сигнал, и активирована функция "B.B" (Синий фон), телевизор на 1 минуту перейдет в режим "Screen Saver". Через 15 минут телевизор автоматически перейдет в режим «ожидания».

НАСТРОЙКА ИЗОБРАЖЕНИЯ

• РЕЖИМЫ ИЗОБРАЖЕНИЯ

Для выбора одного из режимов изображения нажимайте кнопку "P.P" на ПДУ.

PERSONAL → STANDARD → MILD → VIVID → DYNAMIC



• ПОДМЕНЮ ИЗОБРАЖЕНИЕ

В подменю ИЗОБРАЖЕНИЕ Вы можете установить по Вашему вкусу следующие параметры изображения:

- контраст (пункт **CONTRAST**);
- яркость (пункт **BRIGHT**);
- цветность (пункт **COLOR**);
- резкость (пункт **SHARP**);
- включить / выключить синий фон (при отсутствии ТВ сигнала) (пункт **NOISE REDU.**).

PICTURE	
BRIGHT	50
CONTRAST	50
COLOR	50
SHARP	50
NOISE REDU.	OFF

1. Нажмите **MENU** для входа в основное меню.
2. Нажимайте "P+" и "P-" для выбора нужного параметра (КОНТРАСТ, ЯРКОСТЬ, ЦВЕТНОСТЬ, РЕЗКОСТЬ, СИНИЙ ФОН).
3. Нажимайте "V+" или "V-" для настройки выбранного параметра.
4. Нажмите MENU для выхода из меню.

• СИНИЙ ФОН

В случае отсутствия телевизионного сигнала на экране появится синий фон. Для настройки данного параметра выполните следующие действия:

1. Нажмите **MENU** для входа в основное меню.
2. Нажимайте "P+" и "P-" для выбора параметра NOISE REDU (Синий фон).
3. Нажимайте "V+" или "V-" для настройки выбранного параметра.

PICTURE	
BRIGHT	50
CONTRAST	50
COLOR	50
SHARP	50
NOISE REDU.	ON



НАСТРОЙКА ЗВУКА

• РЕЖИМЫ ЗВУЧАНИЯ

Для выбора одного из режимов звучания нажимайте кнопку "A-AUDIO" на ПДУ.

• ПОДМЕНЮ SOUND (ЗВУК)

1. Нажмите **MENU** для входа в основное меню.

SOUND	
VOLUME	32

2. Нажимайте "V+" и "V-" для выбора подменю SOUND (Звук). Нажмите "P-" для подтверждения выбора.
3. Нажимайте "V+" или "V-" для настройки уровня громкости звучания.

• ПРИГЛУШЕНИЕ ЗВУКА

С помощью кнопки **приглушения звука** (кнопка ) , расположенной на пульте ДУ, Вы можете полностью приглушить звук. При этом:

- для полного приглушения звука нажмите один раз кнопку;
- для восстановления нормального уровня звука нажмите еще раз кнопку или нажимайте "V+" / "V-" .

• РЕГУЛИРОВКА УРОВНЯ ГРОМКОСТИ

С помощью кнопок **уменьшения/повышения уровня громкости**, расположенных на пульте ДУ, Вы можете изменять уровень громкости. При этом:

- для увеличения уровня громкости нажмите кнопку "V+";
- для уменьшения уровня громкости нажмите кнопку "V-".

• НАСТРОЙКА СИСТЕМЫ ЗВУЧАНИЯ

С помощью кнопки **выбора системы цветности и звучания** (кнопка SYS), расположенной на пульте ДУ, Вы можете осуществить выбор системы звукового сопровождения.

НАСТРОЙКА ТАЙМЕРА

• ПОДМЕНЮ TIMER (ТАЙМЕР)

В подменю ТАЙМЕР Вы можете установить по Вашему желанию **следующие параметры**:

- **часы** (т. е. текущее время) (пункт **CLOCK**);
- **время выключения** (т. е. время, в которое телевизор переключится из рабочего режима в состояние "ожидания") (пункт **OFF TIMER**).
- **время включения** (т. е. время, в которое телевизор переключится из состояния "ожидания" в рабочий режим) (пункт **ON TIMER**). При этом в пункте **КАНАЛ** можно установить ту программу, на которую Вы желаете, чтобы телевизор переключился из состояния "ожидания" в рабочий режим;



TIMER	
CLOCK	0:24
OFF TIMER	0:00
ON TIMER	0:00
OFF	0:00
POSITION	0

• OFF TIMER (ТАЙМЕР ВЫКЛЮЧЕНИЯ)

1. Нажмите **MENU** для входа в основное меню
2. Нажимайте "V+" и "V-" для выбора подменю TIMER (Таймер). Нажмите "P-" для подтверждения выбора.
3. Нажимайте "P+" и "P-" для выбора параметра "OFF TIMER". Нажимайте "V+" и "V-" для настройки данного параметра:

OFF → ONCE → EVERY

4. Нажимайте "P+" и "P-" для выбора параметра "OFF TIMER". Нажимайте "V+" и "V-" для настройки времени выключения ТВ.



TIMER	
CLOCK	0:24
OFF TIMER	0:00
ON TIMER	0:00
OFF	0:00
POSITION	0

5. Нажимайте "P+" и "P-" для выбора параметра "CLOCK" для настройки текущего времени.
6. По истечении указанного времени телевизор перейдет в режим «ожидания».

• ON TIMER (ТАЙМЕР ВКЛЮЧЕНИЯ). Функция PROGRAM BOOKING

1. Нажмите **MENU** для входа в основное меню.
2. Нажимайте "V+" и "V-" для выбора подменю TIMER (Таймер). Нажмите "P-" для подтверждения выбора.
3. Нажимайте "P+" и "P-" для выбора параметра "ON TIMER". Нажимайте "V+" и "V-" для настройки данного параметра:

→ OFF → ONCE → EVERY →

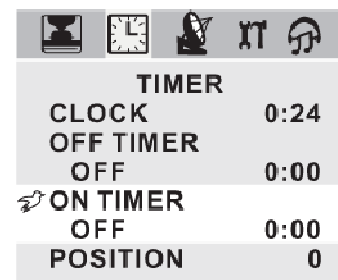

4. Нажимайте "P+" и "P-" для выбора параметра "ON TIMER". Нажимайте "V+" и "V-" для настройки времени включения ТВ.
5. Нажимайте "P+" и "P-" для выбора параметра "POS".
6. Нажимайте "V+" и "V-" для выбора номера канала.
7. Снова нажимайте "P+" и "P-" для выбора параметра "CLOCK" и настройте время.
8. По истечении указанного времени телевизор включит выбранный канал.

НАСТРОЙКА КАНАЛОВ

• АВТОПОИСК КАНАЛОВ

1. Нажмите **MENU** для входа в основное меню
2. Нажимайте "V+" и "V-" для выбора подменю SEARCH (Настройка каналов). Нажмите "P-" для подтверждения выбора.
3. Нажимайте "P+" и "P-" для выбора параметра AUTO TUNE (Автоматическая настройка).
4. Нажмите "V+" для запуска автоматической настройки каналов. Система начнет запоминание всех доступных каналов. Для остановки автоматического поиска нажмите "V-" .

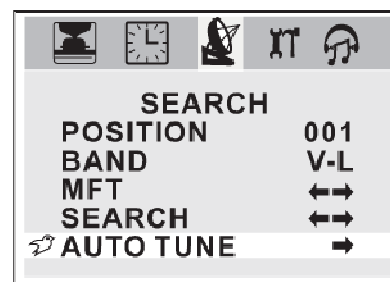

• РУЧНОЙ ПОИСК КАНАЛОВ

1. Нажмите **MENU** для входа в основное меню
2. Нажимайте "V+" и "V-" для выбора подменю SEARCH (Настройка каналов). Нажмите "P-" для подтверждения выбора.
3. Нажимайте "P+" и "P-" для выбора параметра POSITION (Канал).
4. Нажимайте "V+" или "P-" для выбора номера канала.
5. Нажимайте "P+" и "P-" для выбора параметра SEARCH (Ручной поиск).
6. Для включения поиска нажмите кнопку "V-" или "V+" (поиск будет происходить вниз или вверх по диапазону соответственно). При этом при нахождении ближайшей программы поиск прекратится.
7. Нажмите MENU. Канал будет сохранен в памяти.
Для поиска и сохранения последующих каналов повторите вышеописанные действия с 1-7.

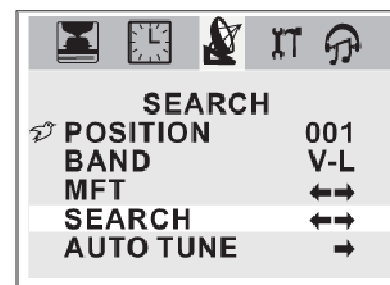

• ВЫБОР ДИАПАЗОНА

1. Нажимайте **MENU** для входа в основное меню.
2. Нажимайте "V+" и "V-" для выбора подменю SEARCH (Настройка каналов). Нажмите "P-" для подтверждения выбора.
3. Нажимайте "P+" и "P-" для выбора параметра BAND (Диапазон).
4. Нажимайте "V+" или "V-" для выбора необходимого диапазона:

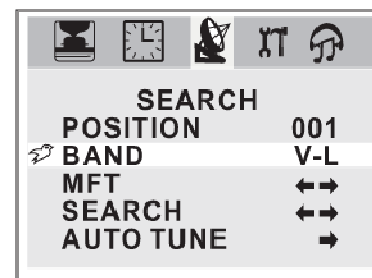

5. Поиск каналов начнется с начала текущего диапазона, чтобы не пропустить ни один канал из-за смены диапазона.

• ТОЧНАЯ ПОДСТРОЙКА КАНАЛА

1. Нажимайте **MENU** для входа в основное меню.
2. Нажимайте "V+" и "V-" для выбора подменю SEARCH (Настройка).
3. Нажимайте "P+" и "P-" для выбора параметра MFT (Точная подстройка).
4. Совершите точную подстройку канала с помощью кнопок "V+" и "V-" .

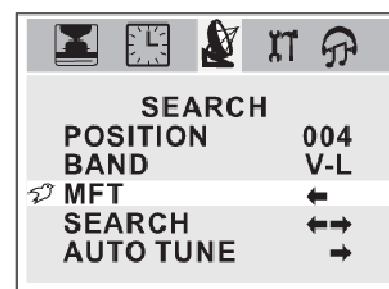

• ПРОПУСК

1. Выберите номер канала с помощью цифровых кнопок или кнопок "P+" и "P-".
2. Нажимайте **MENU** для входа в основное меню
3. Нажимайте "V+" и "V-" для выбора подменю SEARCH (Настройка).
4. Нажимайте "P+" и "P-" для выбора параметра SKIP (Пропуск).
5. Нажимайте "V+" или "V-" для включения или выключения данной функции.
6. Если для выбранного канала активирована функция Пропуск, то при переключении каналов данный канал отображаться не будет.

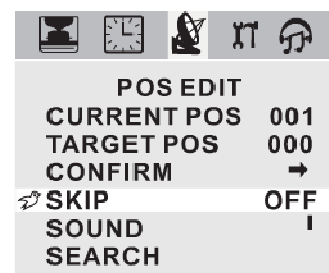

• ЗАМОК

Нажмите кнопку LOCK на ПДУ для активации функции «ЗАМОК». На экране в левом нижнем углу появится значок . Доступ к управлению телевизором будет заблокировано. Для разблокировки доступа снова нажмите кнопку LOCK на ПДУ .

Подключение внешних устройств

Меры предосторожности

- Перед подключением тщательно проверьте все штекеры кабелей и проводов на соответствие имеющимся входам в телевизоре и их типу.
- Потеря каких-либо соединяющих кабелей и проводов может привести к некачественной картинке изображения или проблемам с цветом. Убедитесь, что все провода и кабели надежно и безопасно вставлены в соответствующие входы.
- С возникающими вопросами обращайтесь к данной инструкции. Не пытайтесь разобраться самостоятельно.
- При подключении телевизора и других устройств к нему делайте это, не включая питание, во избежание различных травм.

• **ПОДКЛЮЧЕНИЕ ЧЕРЕЗ AV ВХОД**

Подсоедините кабель AV одним концом к AV выходу на внешнем устройстве, а другим – к AV входу на телевизоре. Нажмите кнопку TV/AV для выбора входящего сигнала ("VIDEO1", "VIDEO2").

• **ПОДКЛЮЧЕНИЕ ЧЕРЕЗ S-ВИДЕО ВХОД**

Подсоедините кабель S-ВИДЕО одним концом к S-ВИДЕО выходу на внешнем устройстве, а другим – к S-ВИДЕО выходу на телевизоре. Нажмите кнопку TV/AV для выбора входящего сигнала "VIDEO1".

Примечание:















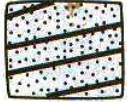

1. AV вход и AV2 вход не могут быть использованы одновременно.
2. Если отсутствует кнопка TV/AV, для переключения между режимами нажмите одновременно кнопку "V-" и MENU.



• **ПОДКЛЮЧЕНИЕ ЧЕРЕЗ YCbCr ВХОД (не для всех моделей)**

Подсоедините кабель одним концом к левому и правому аудио выходам на DVD, а другим концом к левому и правому аудио выходам на телевизоре. Подсоедините YCbCr кабель одним концом к DVD, а другим – к телевизору.

В случае неисправностей

Прежде чем обратиться за техобслуживанием, определите признаки неисправностей и сделайте некоторые проверки как показано ниже.

Признаки неисправностей		Проверки
Изображение	Звук	
Нет изображения и нет звука		
 Нет изображения	 Нет звука	Пожалуйста, проверьте: <ul style="list-style-type: none"> - Подключен ли штепсель к розетке переменного тока? - Не выключена ли кнопка "Питание"? - Надежно ли подсоединена антенна? - Тщательно ли вставлен штекер антенного кабеля в гнездо телевизора? - Не поврежден ли антенный кабель, и правильного ли типа используется штекер антенного кабеля? - Правильно ли Вы нажали кнопку на пульте ДУ? (Может стоит попытаться еще раз) - Правильно ли установлены уровни контрастности, яркости, громкости (при этом рекомендуется проверить путем нажатия на кнопку "Питание" или на пульте ДУ)
Некачественное изображение или некачественный звук		
 Нет цвета	 Нормальный звук	Пожалуйста, проверьте: <ul style="list-style-type: none"> - Правильно ли Вы выбрали телевизионную систему? - Не установлен ли телевизор или антенный кабель вблизи динамиков акустической системы, незаземленного аудио оборудования или неоновое освещение, ...? - Нет ли вокруг Вашего дома гор или высоких зданий? (Горы и высокие здания могут стать причиной возникновения двойного изображения и появления мелькающих символов на экране телевизора. Иногда Вы можете улучшить качество изображения изменением направленности внешней антенны) - Точно ли Вы настроили программу? - Правильно ли установлены параметры яркости, контрастности, громкости?
 "Скремблированное" изображение	 Нормальный или слабый звук	
 Цветные "заплаты"	 Нормальный звук	
 Нет цвета	 Звук с шумами	
 "Заснеженное" изображение	 Звук с шумами	
 Повторное изображение	 Нормальный звук	
 Радиопомехи	 Звук с шумами	

 Нормальное изображение	 Нет звука	Пожалуйста, проверьте: Не нажали ли Вы кнопку выключение звука (MUTE)?
---	--	---

Проблемы с пультом ДУ	
Телевизор больше не выполняет команды пульта ДУ	Пожалуйста, проверьте: - Не разрядились ли батарейки пульта ДУ? - Правильно ли вставлены батарейки в пульт ДУ (проверьте соблюдение полярности установленных батареек)? - Не повредили ли Вы случайно пульт ДУ? Вы можете использовать органы управления самого телевизора, расположенные на передней панели.

Если Вы сомневаетесь, рекомендуется вызвать мастера по обслуживанию. Ни в коем случае не пытайтесь самостоятельно ремонтировать или снимать заднюю крышку телевизора, это может привести к поражению электрическим током и др.

Ниже перечисленные явления считаются нормальными и не являются результатом неисправности телевизора:

- При прикосновении к экрану телевизора, возможно, Вы почувствуете удар слабым электрическим током. Как уже отмечалось выше это экранное статическое электричество - результат накопления статического электричества на поверхности кинескопа. Такое статическое электричество из-за малой своей величины безопасно.
- При резком изменении температуры телевизор может издавать потрескивающие звуки. В случае если изображение и звук в норме, это не является неисправностью.
- При появлении на экране неподвижного яркого изображения (например, белого платья) оно может быть окрашенным. Это проблема всех кинескопов, и когда яркое изображение пропадает, окрашивание тоже исчезает.

Технические характеристики

Кинескоп

- ⇒ **Размер** 14" (37 см) (модели SPP1440F)
- ⇒ 21" (54 см) (SPP2134F, SPP2135F, SPP2136F, SPP2138F)

Системы

- ⇒ **Системы приема телевизионного вещания и видео воспроизведения** PAL/SECAM B/G, D/K
- ⇒ **Системы AV** PAL, SECAM, NTSC - 3.58МГц/ 4.43МГц

Каналы

- ⇒ **Каналы (частота тюнера)** VHF(L): 46.25-168.25МГц; VHF(H): 175.25-463.25МГц; UHF: 471.25-863.25МГц
- ⇒ **Каналы (кабельное телевидение)** Mid band: X- Z, S1- S10; Super band: S11- S20; Hyper band: S21- S41
- ⇒ **Количество каналов** 249
- ⇒ **Индикация каналов** Экранный дисплей

Экранное меню

- ⇒ **Язык сообщений экранного меню** Русский/английский/др

Входы и терминалы

- ⇒ **Радиочастотный (RF) антенный вход** 75 Ом (несимметричный)
- ⇒ **Видео/аудио терминалы**
 - ⇒ **видео вход** 1 Vp-p, 75 Ом
 - ⇒ **аудио вход** ≥200 мВ (эффективный), ≥70 кОм

Потребляемая мощность и питание

- ⇒ **Максимальная потребляемая мощность** 50 Вт (модели SPP1440F)
- ⇒ 70 Вт (модели SPP2134F, SPP2135F, SPP2136F, SPP2138F)

- ⇒ **Источник питания** 220 В, 50 Гц (130-240 В, 50-60 Гц)

Поставляемые дополнительные принадлежности

- ⇒ **Пульт дистанционного управления с батарейками** 1 шт.
- ⇒ **Инструкция по эксплуатации с гарантийным талоном** 1 шт.

Примечания:

Конструкция и технические характеристики могут изменяться без предварительного уведомления.

Хранение, транспортирование, ресурс, утилизация

Устройство рекомендуется хранить в складских или домашних условиях и при необходимости транспортировать любым видом гражданского транспорта в имеющейся индивидуальной потребительской таре. Место хранения (транспортировки) должно быть недоступным для попадания влаги, прямого солнечного света и должно исключать возможность механических повреждений. Срок службы устройства – 2 года. Устройство не содержит вредных материалов и безопасно при эксплуатации и утилизации (кроме сжигания в непригодных условиях). Данное устройство нельзя утилизировать вместе с другими бытовыми отходами после окончания срока службы. Чтобы избежать возникновения негативного влияния на окружающую среду или здоровье человека, необходимо выполнять требования по утилизации данного устройства. Сдайте устройство в специализированный пункт или обратитесь к продавцу, у которого было приобретено данное устройство. Компетентные люди отправят данное устройство на безопасную для окружающей среды переработку.

Гарантии поставщика

Телевизоры SPP1440F, SPP2134F, SPP2135F, SPP2136F, SPP2138F соответствуют утвержденному образцу. Изготовитель гарантирует соответствие устройства требованиям: ГОСТ 12.2.006-87 (МЭК 65-85), ГОСТ 18198-89 (п. 19-21; табл.1), ГОСТ 22505-97, ГОСТ 23511-79 (р.1), ГОСТ 28002-88. При соблюдении владельцем правил эксплуатации, изложенных в настоящем Руководстве пользователя, устройство обеспечивает безопасность в полном объеме требований, подлежащих обязательной сертификации в системе УкрСЕПРО, не оказывает вредного воздействия на окружающую среду и человека и признано годным к эксплуатации. Устройство имеет гарантийный срок эксплуатации — 12 месяцев с момента покупки без учета времени пребывания в ремонте при соблюдении правил эксплуатации. Право на гарантию дается при заполнении сведений прилагаемого гарантийного талона.

Наименование: ORION SPP1440F, SPP2134F, SPP2135F, SPP2136F, SPP2138F
Основное предназначение: Телевизор
Страна производитель: Китайская Народная Республика
Изготовитель и разработчик: Орион Электроникс Лтд. Адрес
изготовителя: Венгрия, 1106 Будапешт, ул. Ясберены, д. 29
Дата изготовления: указана на упаковке
Гарантированный срок службы: 2 года
Гарантийный срок эксплуатации: 12 месяцев
Гарантийное обслуживание и сервис: ООО "Фокстрот сервис", г.Киев, ул.Щусева 44
Класс продукта и Название нормативных
документов, которым соответствует:
Продукт первого класса, соответствует требованиям ГОСТ
12.2.006-87 (МЭК 65-85), ГОСТ 18198-89 (п. 19-21; табл.1), ГОСТ
22505-97, ГОСТ 23511-79 (р.1), ГОСТ 28002-88

Рекомендации

Надеемся, что Вы удовлетворены телевизором ORION. Для получения полной системы и максимального удовольствия рекомендуем также обратить Ваше внимание на АУДИО-ВИДЕО ЦЕНТР ORION, который не только отличается стильным дизайном, но и обеспечит **наилучшее** качество изображения и звука.

АУДИ-ВИДЕО ЦЕНТР ORION

(руссифицированное меню; поддержка всех основных форматов включая MPEG4/DivX; мощный звуковой выход 2x15 Вт; картиридер и USB; расширенная система выходов; радио тюнер и много чего другого – детальную информацию см. по адресу <http://www.orion.ua/>)



Также рекомендуем Вам обратить Ваше внимание на ПОРТАТИВНЫЕ DVD ORION, которые станут Вашим незаменимым помощником Вам в поездках, на даче и в др.. местах, и которые позволят Вам наслаждаться любимыми фильмами и ТВ передачами в любом месте Вашего нахождения.

ПОРТАТИВНЫЕ DVD ORION

(руссифицированное меню; поддержка всех основных форматов включая MPEG4/DivX; USB; ТВ тюнер и много чего другого – детальную информацию см. по адресу <http://www.orion.ua/>)



Желаем Вам только ПРАВИЛЬНОГО выбора!