

**ІНСТРУКЦІЯ З ЕКСПЛУАТАЦІЇ
ТЕЛЕВІЗОРА ORION
ДЛЯ МОДЕЛЕЙ SPP2127F, SPP2128F, SPP2129F,
SPP2130F, SPP2926F**

ЗМІСТ

1.	Вступ	1
2.	Заходи безпеки та застереження	2
3.	Зовнішній вигляд	3
4.	Пульт дистанційного керування (ПДК)	3
5.	Комплектація	4
6.	Експлуатація телевізора	5-6
7.	Налаштування каналів	7
8.	ТЕЛТЕКСТ	8
9.	Система меню	9
10.	Під'єднання антени та встановлення батареюк	10
11.	Підключення зовнішніх пристроїв	10
12.	У випадку несправностей	11
13.	Технічні характеристики	11

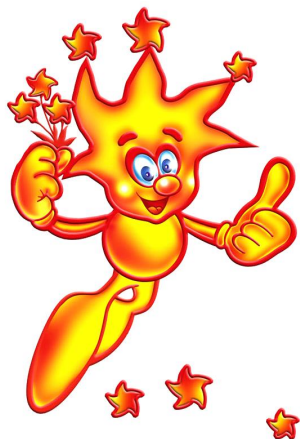

ВСТУП

Шановні покупці! Дуже ВДЯЧНІ Вам за придбання телевізора ORION!
Ми щиро віримо у те, що на протязі довгих років Ви будете отримувати справжнє задоволення перед блакитним екраном Вашого нового телевізора!
Перед початком експлуатації, будь ласка, уважно прочитайте цю інструкцію, яка у простій та зрозумілій формі містить опис та пояснення усіх функцій та налаштувань.

УСТАНОВКА

- Поставте телевізор у кімнаті, де на екран не будуть попадати прямі сонячні промені. Перегляд телевізору у повній темряві та відзеркалення на екрані можуть призвести до небажаного зорового напруження. Рекомендуємо дивитися телевізор при м'якому освітленні, що не спрямовано прямо на екран ТВ.
- З метою забезпечення надійної вентиляції залиште як мінімум по 10...15 см вільного простору навколо телевізора.
- Щоб запобігти пошкодження корпусу та внутрішніх частин пристрою, не розташовуйте телевізор у місцях з дуже високою температурою.
- Цей телевізор працює тільки від мережі змінного струму 220 В та частотою 50/60 Гц. Не рекомендується підключати цей телевізор до джерел напруги зі значеннями напруги і частоти, які відрізняються від вказаних.
- Не рекомендується розташовувати телевізор у тісно заставлених місцях та у місцях, які підпадають під прямі сонячні промені та високу температуру (біля нагрівачів та ін).
- Під час перегляду телевізора нічим не накривайте вентиляційні отвори.

УВАГА!

Ні в якому разі не намагайтесь самостійно ремонтувати телевізор. Ремонтувати телевізор може тільки фахівець. Для ремонту телевізора можуть бути використані лише оригінальні деталі, або які мають такі ж самі характеристики. Уникайте пошкоджень кінескопа телевізора. Якщо поверхня пошкоджена, будьте дуже обережні і не торкайтесь частин поверхні, так як можете порізатись. Перед чисткою завжди вимикайте телевізор від мережі змінного струму. Чистку робіть м'якою та трохи вологою тканиною. Під час грози завжди вимикайте телевізор від мережі змінного струму.

ЗАХОДИ БЕЗПЕКИ ТА ЗАСТЕРЕЖЕННЯ

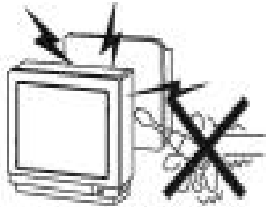

Увага!

Ні в якому разі не намагайтесь самостійно ремонтувати або знімати задню кришку телевізора - це може стати причиною ураження електричним струмом та ін. Зверніться за допомогою до сервісного центру.

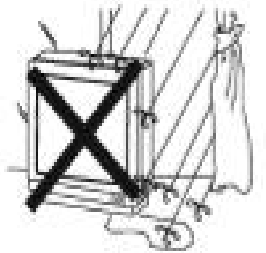

Увага!

Щоб уникнути пожежі та ураження електричним струмом, не експлуатуйте телевізор у місцях з підвищеним рівнем вологості та під дощем.

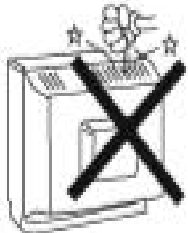

Увага!

Не допускайте попадання сторонніх предметів та води в отвори в корпусі телевізора.



Увага!

Залиште як мінімум по 10...15 см вільного простору навколо телевізора.

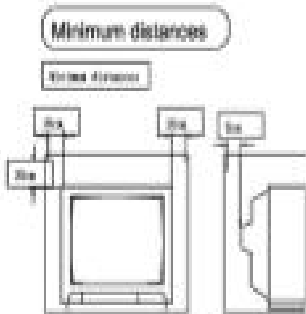

ЗАХОДИ БЕЗПЕКИ ТА ЗАСТЕРЕЖЕННЯ



Увага!

Ніколи не ставьте та не спирайтесь на телевізор. Не штовхайте телевізор та підставку, на якій він стоїть. Будьте дуже уважні, коли біля телевізора знаходяться діти.

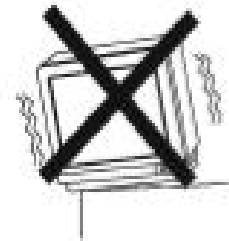

Увага!

Телевізор може впасти, якщо Ви поставите його на нерівну або хитку поверхню. Ніколи не ставте телевізор на нерівну або хитку поверхню, щоб уникнути травм та поломки телевізора.

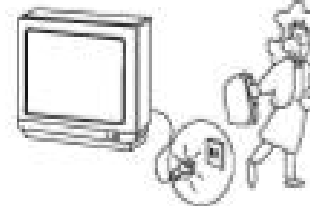

Увага!

Якщо телевізор не використовується тривалий час, вимкніть його від мережі змінного струму.



Увага!

Уникайте попадання на телевізор прямих сонячних променів. Не розташовуйте телевізор біля джерел тепла. Не ставте телевізор на інші пристрої, що випромінюють тепло (наприклад, відеомагнітофон, акустична система і т.д.). Для запобігання перегріву телевізора ні в якому разі не закривайте вентиляційні отвори та прорізи. Не ставте телевізор на шнур живлення.

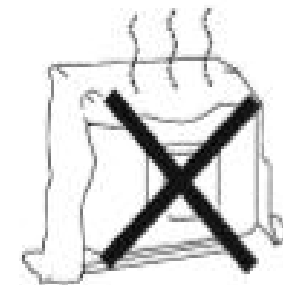

ЗОВНІШНІЙ ВИГЛЯД

Передня та задня панелі

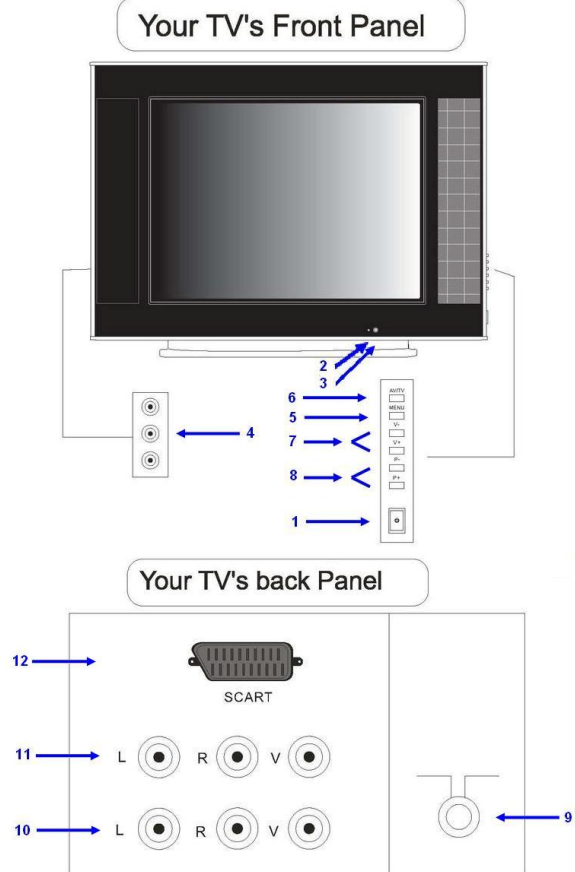

- | | |
|-----------------------------------|---|
| 1. Кнопка ЖИВЛЕННЯ | 7. Кнопки збільшення/зменшення гучності |
| 2. Сенсор дистанційного керування | 8. Кнопки перемикання каналів |
| 3. Індикатор живлення | 9. Роз'єм для підключення антени |
| 4. Передній AV роз'єм | 10. AV вихід |
| 5. Кнопка меню | 11. AV вхід |
| 6. TV/ AV кнопка | 12. SCART |

ПУЛЬТ ДИСТАНЦІЙНОГО КЕРУВАННЯ (ПДК)



Примітка: 1. В деяких моделях деякі кнопки не працюють.

КОМПЛЕКТАЦІЯ



Телевізор

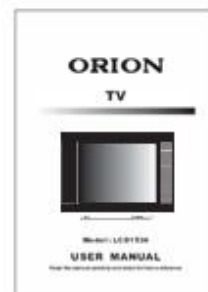

Інструкція з експлуатації

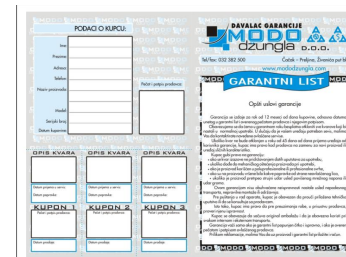

Гарантійний талон

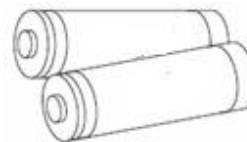

Два елементи живлення



Антенa



Пульт дистанційного керування

ЕКСПЛУАТАЦІЯ ТЕЛЕВІЗОРА

• ВМІКАННЯ І ВИМІКАННЯ ТЕЛЕВІЗОРА



Використовуйте кнопку ЖИВЛЕННЯ для вмикання/вимикання телевізора. Також Ви можете вимкнути телевізор з допомогою пульта дистанційного керування. Телевізор перейде у режим «очікування». Для увімкнення телевізора в режимі «очікування» натискайте кнопки перемикання каналів. Телевізор оснащений функцією автоматичного вимикання. Телевізор автоматично вимикається, якщо ТВ сигнал відсутній протягом 5 хвилин.

• ПЕРЕМІКАННЯ КАНАЛІВ ВВЕРХ/УНИЗ

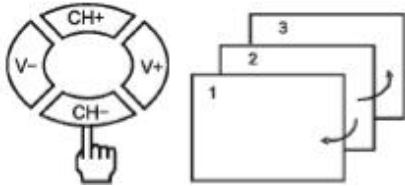

Натисніть [CH+] для перемикання каналів вверх.

Натисніть [CH-] для перемикання каналів униз.

• ВИКОРИСТАННЯ ЦИФРОВИХ КНОПОК

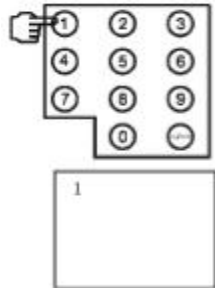

Використовуючи цифрові кнопки, оберіть необхідний канал. Або швидко натискайте "↵" для вибору необхідного режиму, потім введіть номер каналу.

'-' для вибору каналу з однозначною нумерацією.

'--' для вибору каналу з двозначною нумерацією.

'---' для вибору каналу з тризначною нумерацією. (макс. каналів 199)

• НАЛАШТУВАННЯ ГУЧНОСТІ ЗВУЧАННЯ

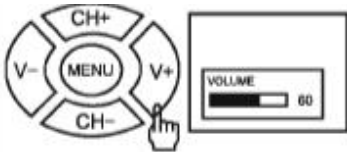

Натискайте [V+] для збільшення гучності звучання.

Натискайте [V-] для зменшення гучності звучання.

ЕКСПЛУАТАЦІЯ ТЕЛЕВІЗОРА

• ФУНКЦІЯ ZOOM



Натискайте кнопку [ZOOM] для перемикання між форматами зображення:



• ВИБІР TV/ AV

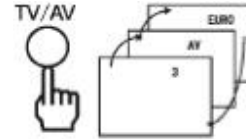

Для вибору джерела сигналу кілька разів натискайте кнопку [TV/AV]:

Примітка: якщо до телевізора підключений пристрій через SCART, телевізор автоматично переходить у режим EURO AV, навіть якщо кнопка TV/AV не була натиснутою. Якщо через SCART відбудеться прийом RGB сигналу, на екрані з'явиться символ 'RGB'.

• КНОПКА MUTE

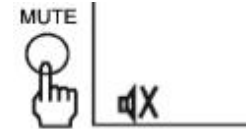

З допомогою кнопки [MUTE] Ви можете повністю вимкнути звук телевізора. При повторному натисканні даної кнопки або кнопок збільшення/зменшення гучності звучання звук відновиться.

• КНОПКА QUICK VIEW

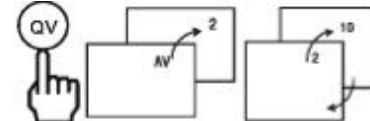

У режимі 'TV': натисніть для перемикання між двома останніми програмами.

Режим 'AV': натисніть для переходу до режиму 'TV'.

• КНОПКА CALL

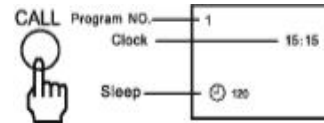

Режим TV/AV.

З допомогою кнопки [CALL] Ви можете ввімкнути/вимкнути режим відображення номеру програми, годинника та таймера.

Режим Menu: Натисніть кнопку [DISPLAY], для виходу з поточного меню.

• РЕЖИМИ ЗОБРАЖЕННЯ



Повторно натискайте дану кнопку для вибору одного з чотирьох режимів зображення:

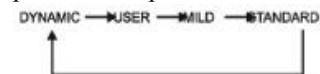

(динамічний – персональний – м'який – стандартний)

ЕКСПЛУАТАЦІЯ ТЕЛЕВІЗОРА

• НАЛАШТУВАННЯ ЗОБРАЖЕННЯ

PICTURE

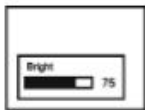

Повторно натискайте дану кнопку для налаштування наступних параметрів зображення:

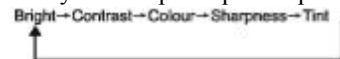

(яскравість/ контраст/ кольоровість/ різкість/ 'відтінок')

Примітка: налаштування 'відтінку' неможливе, останній пункт налаштування зображення - 'персональний'.

• ТАЙМЕР

SLEEP



Натискайте дану кнопку, щоб встановити таймер для переходу у режим «очікування». Зміна часу «таймеру сну» виконується з шагом у 15 хвилин при кожному новому натисканні цієї кнопки:

0,15,30,45,60,75,90,105,120,135,150,165,180,195,210,225,240.

Як тільки таймер буде встановлено, телевізор вимкнеться по закінченні встановленого часу.

• ФУНКЦІЯ 'REVEAL'

REVEAL



Натисніть кнопку [REVEAL] для показу прихованої інформації.

• КАЛЕНДАР

MIX



2006							8
SU	MO	TU	WE	TH	FR	SA	
				1	2	3	
4	5	6	7	8	9	10	
11	12	13	14	15	16	17	
18	19	20	21	22	23	24	
25	26	27	28	29	30		

Натисніть дану кнопку для переходу у режим перегляду календаря. Натискайте [CH+]/ [CH-] для налаштування року. Натискайте [V+]/ [V-] для налаштування поточного місяця.

• ІГРИ

HOLD



В режимі TV натисніть кнопку 'HOLD' для переходу у режим гри. Для перемикання між встановленими іграми повторно натискайте дану кнопку. BOXMAN-SNAKE-TETRIS

ЕКСПЛУАТАЦІЯ ТЕЛЕВІЗОРА

1. ГРА 'BOXMAN'

Гра, в якій необхідно пересувати ящики у вказані місця. Натискайте [P+]/ [P-] для пересування ящика угору/вниз. Натискайте [V+]/ [V-] для пересування ящика вправо/вліво. Натисніть [1] для переходу на попередній рівень гри. Натисніть [2] для переходу на наступний рівень гри. Натисніть [display] для виходу з гри.

2. ГРА 'SNAKE'

Натискайте [P+]/ [P-], щоб змія рухалася вгору/вниз. Натискайте [V+]/ [V-], щоб змія рухалася вправо/вліво. Натисніть [MENU], щоб розпочати гру з самого початку. Натисніть [display] для виходу з гри.

3. ГРА 'TETRIS'

Натискайте [V+]/ [V-], щоб переміщати фігуру вправо/вліво. Натискайте [P+], щоб обертати фігуру. Натисніть [P-], щоб опустити фігуру. Натисніть [MENU], щоб розпочати гру з самого початку. Натисніть [display] для виходу з гри.

• ЗАМОК



А. БЛОКУВАННЯ

Натиснувши кнопку [], на екрані з'явиться символ '- -' зеленого кольору, з допомогою цифрових кнопок введіть чотиризначний пароль. Символ '- -' стане жовтого кольору. Знову введіть той самий пароль, на екрані з'явиться символ '' '' червоного кольору. Це означає, що замок активовано. Доступ до ТВ каналів заблоковано, не функціонують цифрові кнопки та кнопка TV/AV.

В. РОЗБЛОКУВАННЯ

Натиснувши кнопку [], на екрані з'явиться символ '- -' червоного кольору. З допомогою цифрових кнопок введіть правильний пароль. На екрані з'явиться символ '' '' зеленого кольору. Доступ до керування телевізором розблоковано. Примітка: Після встановлення нового паролю пароль за умовчанням '4100' все ще є доступним.

НАЛАШТУВАННЯ КАНАЛІВ

• АВТОМАТИЧНИЙ ПОШУК

Функція: Автоматичний пошук каналів з їх запам'ятовуванням (ASM).

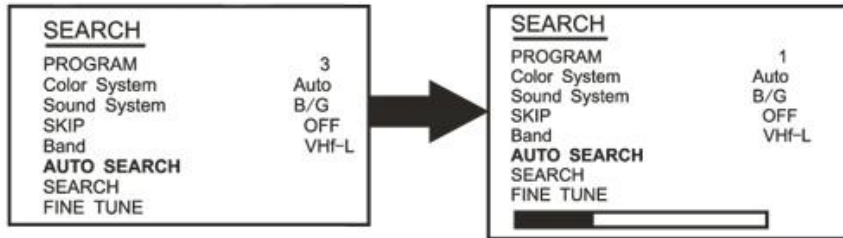

Для переходу у режим автоматичного пошуку каналів використовуйте кнопку [MENU] на панелі телевізора або на пульті ДК.

- Кілька разів натискайте кнопку [MENU] для вибору меню [SEARCH].
- Натискайте [V+] або [V-], або цифрові кнопки для вибору номера каналу.
- Натискайте [CH+] та [CH-] для вибору пункту 'COLOR SYSTEM', з допомогою кнопок [V+] та [V-] Ви можете обрати систему кольору каналу: AUTO, PAL, NTSC, NTSC4, SECAM.
- Натискайте [CH+] та [CH-] для вибору пункту 'SOUND SYSTEM', з допомогою кнопок [V+] та [V-] Ви можете обрати звукову систему каналу: B/G, I, D/K.
- Натискайте [CH+] та [CH-] для вибору пункту 'AUTO STORE'. Використовуючи кнопки [V+] та [V-], оберіть ASM для запам'ятовування усіх доступних у діапазоні каналів (від 0 до 199).
- Дочекайтесь завершення автоматичного пошуку каналів.

• РУЧНИЙ ПОШУК

Функція: Пошук каналів вручну.

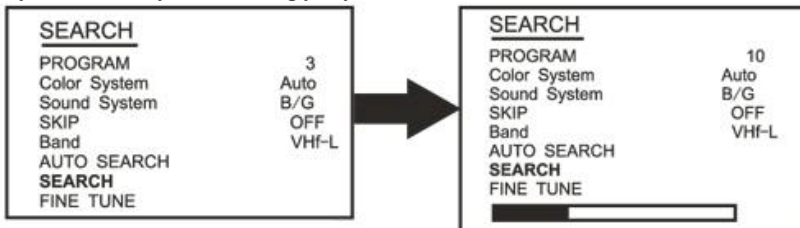

- Кілька разів натискайте кнопку [MENU] для вибору меню [SEARCH].

НАЛАШТУВАННЯ КАНАЛІВ

- Натисніть [CH+] або [CH-] для вибору пункту 'PROGRAM'. Натискайте [V+] або [V-], або цифрові кнопки для вибору номера каналу.
- Натисніть [CH+] або [CH-] для вибору пункту 'BAND'. Натискайте [V+] або [V-] для зміни діапазону.
- Натисніть [CH+] або [CH-] для вибору пункту 'SEARCH'.
- Натисніть [V+] або [V-] для старту пошуку каналів.
- Дочекайтесь завершення пошуку каналів.

• ТОЧНЕ ПІДЛАШТУВАННЯ КАНАЛІВ

Функція: Точне підлаштування якості прийому вибраного каналу.

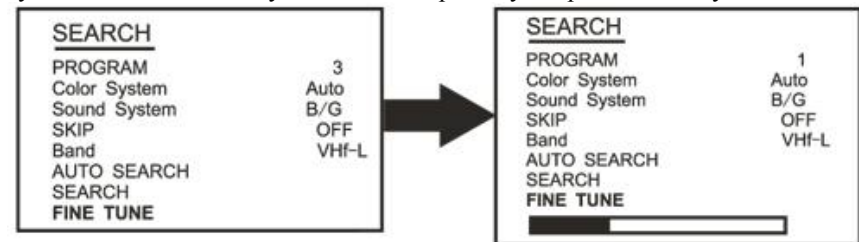

- Кілька разів натискайте кнопку [MENU] для вибору меню [SEARCH].
- Натисніть [CH+] або [CH-] для вибору пункту 'PROGRAM'. Натискайте [V+] або [V-] для вибору номера каналу.
- Натискайте [CH+] або [CH-] для вибору пункту 'FINE TUNE'.
- Натискайте [V+] та [V-] для точного підлаштування вибраного каналу.

• ПРОПУСК КАНАЛІВ

Функція: Ви можете вимкнути або увімкнути функцію пропуску каналів (при перемиканні каналів, вказаний канал буде пропускатися).

- Кілька разів натискайте кнопку [MENU] для вибору меню [SEARCH].
- Натискайте [P+] або [P-] для вибору пункту 'PROGRAM'. Натискайте [V+] або [V-] для вибору номера каналу.
- Натискайте [P+] або [P-] для вибору пункту 'SKIP'. Натискайте [V+] або [V-] для увімкнення/вимкнення даної функції.

• ЗАМІНА КАНАЛІВ

Функція: Можливість поміняти місцями два обрані канали.

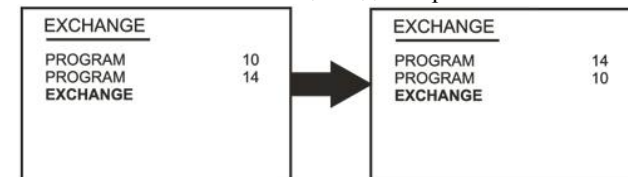

- A. Кілька разів натискайте кнопку [MENU] для вибору меню [EXCHANGE]
- B. Натискайте [CH+] або [CH-] для вибору пункту 'PROGRAM'. Натискайте [V+] або [V-] для вибору номера каналу.
- C. Натискайте [CH+] або [CH-] для вибору пункту 'PROGRAM'. Натискайте [V+] або [V-] для вибору номера каналу.
- D. Натискайте [CH+] або [CH-] для вибору пункту 'EXCHANGE'. Натисніть [V+] або [V-] для заміни позиції каналу.

ТЕЛЕТЕКСТ

• ВИБІР РЕЖИМУ ТЕЛЕТЕКСТ

Оберіть канал, який підтримує функцію ТЕЛЕТЕКСТ. Для входу в режим телетексту натисніть кнопку [TELETEXT] на пульті ДК. Режим TV буде змінено на режим ТЕЛЕТЕКСТ:

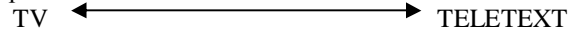



На екрані з'явиться сторінка телетексту. Для виходу з режима телетексту знову натисніть кнопку [TELETEXT] на пульті ДК.

• ВИБІР СТОРІНКИ ТЕЛЕТЕКСТУ

Для безпосереднього вибору сторінки телетексту користуйтеся цифровими кнопками 0...9 на пульті ДК. Також можна обрати сторінку телетексту з допомогою кнопок [CH+] та [CH-].

• ЗУПИНКА ПЕРЕГЛЯДУ

Уся інформація телетексту може розміщуватися на декількох сторінках, що змінюються через певний проміжок часу. Ви можете зупинити необхідну Вам сторінку шляхом натискання кнопки [GAME] на пульті ДК. На екрані з'явиться символ . Для відновлення перегляду наступних сторінок натисніть ще раз кнопку [GAME]. Символ  зникне.

• ФУНКЦІЯ REVEAL

Для того, щоб продивитись заховану інформацію сторінки телетексту (відповіді на загадки або рішення ребусу), натисніть кнопку [SCAN]. Для того, щоб убрати цю інформацію з екрана, ще раз натисніть кнопку [SCAN].

• ФУНКЦІЯ ZOOM

Дана функція використовується для полегшення зчитування інформації з екрану. Шляхом натискання кнопки [ZOOM] Ви можете збільшити верхню половину екрана в режимі телетексту. Повторним натисканням цієї кнопки Ви можете також збільшити й нижню його половину в режимі телетексту. Ще одним натисканням цієї кнопки Ви повернете нормальний режим екрану в режимі телетексту.

ТЕЛЕТЕКСТ

• ФУНКЦІЯ CANCEL

Коли Ви обрали сторінку в режимі телетексту, може знадобитися деякий час, щоб дана сторінка стала доступною. Ви можете повернутися до режиму перегляду програми, натиснувши кнопку [CALENDAR]. Коли обрана сторінка телетексту стане доступною, на екрані з'явиться номер даної сторінки. Знову натисніть кнопку [CALENDAR], щоб повернутися у режим телетексту.

Примітка: у цьому режимі Ви не можете перемикаєти канали.

• ТАЙМЕР

ТЕЛЕТЕКСТ іноді транслює певні сторінки у певний час. Щоб автоматично виводити дані сторінки, коли вони доступні для перегляду, оберіть номер потрібної сторінки та натисніть [TIMER]. На екрані з'явиться символ T****. Введіть час трансляції певної сторінки. Наприклад:

- Для часу 15:30 оберіть сторінки для показу 1- 5 – 3 – 0 (24-часовий годинник).
- Натисніть [CANCEL] для переходу у режим ТВ трансляції.
- В 15:30 на екрані з'явиться обрана сторінка для перегляду.

Примітка: Для відміни натисніть [TIMER].

• РЕЖИМ FAST TEXT

ЧЕРВОНА, ЗЕЛЕНА, ЖОВТА, БЛАКИТНА кнопки на пульті ДК використовуються для швидкого доступу до запрограмованих сторінок телетексту. Наприклад:

ЧЕРВОНА – міські новини;
 БЛАКИТНА – новини туризму;
 ЗЕЛЕНА – погода;
 ЖОВТА – програма ТВ.

• ФУНКЦІЯ SUB CODE

Ви можете налаштувати періодичний показ новин під час перегляду ТВ програми. В режимі ТЕЛЕТЕКСТ перейдіть до пункту 'NEWS FLASH' та натисніть кнопку [SUB]. Після кожного оновлення сторінка 'NEWS FLASH' буде автоматично відображатися на екрані під час перегляду ТВ програми. Натисніть кнопку [SUB], щоб прибрати сторінку новин з екрану.

СИСТЕМА МЕНЮ

• МЕНЮ ТЕЛЕВІЗОРА [MENU]

Перехід між різними меню здійснюється повторним натисканням кнопки [MENU]:

зображення --> звук ---> таймер ---> налаштування ---> пошук---> заміна

• МЕНЮ ЗОБРАЖЕННЯ

Функція: налаштування параметрів зображення (яскравість/ контраст/ кольоровість/ різкість/ 'відтінок').

PICTURE	
BRIGHTNESS	50
CONTRAST	50
COLOUR	50
SHARPNESS	50
TINT	

A. Натисніть [CH+]/[CH-] для вибору параметра, який Ви хотіли б змінити.

B. Натисніть [V+]/[V-] для зміни значення обраного параметра.

C. Якщо необхідно, повторіть вище описані дії.

• МЕНЮ ЗВУКУ

Функція: налаштування звукових параметрів (гучність, баланс, AVL).

SOUND	
VOLUME	50
BALANCE	0
AVL	OFF

A. Натисніть [CH+]/[CH-] для вибору параметра, який Ви хотіли б змінити.

B. Натисніть [V+]/[V-] для зміни значення обраного параметра.

C. Якщо необхідно, повторіть вище описані дії.

• МЕНЮ ТАЙМЕР

Функція: налаштування годинника та таймера.

TIMER	
CLOCK	-- : --
ON TIME	-- : --
OFF TIME	-- : --
ON PROGRAM	2
RTC	196

СИСТЕМА МЕНЮ

A. Оберіть меню 'TIMER' з допомогою кнопки [MENU]. Натискайте [CH+]/[CH-] для вибору параметра, який Ви хотіли б змінити.

B. Натискайте [CH+]/[CH-] для вибору параметрів 'CLOCK', 'ON-TIME', 'OFF-TIME' або 'RTC'.

C. З допомогою кнопок [V+]/[V-] можна змінювати хвилини від 00 до 59; та години у порядку: '0,1 ...23, --: --'

D. Для налаштування параметрів 'ON-TIME', 'OFF-TIME' та 'RTC' використовуйте кнопки [P+]/[P-]. Оберіть параметр 'ON PROG'. З допомогою кнопок [V+]/[V-] оберіть номер каналу.

• МЕНЮ НАЛАШТУВАНЬ [SET UP]

Функція: налаштування інших параметрів.

SET UP	
LANGUAGE	ENGLISH
COLOR SYS	AUTO
SOUND SYS	DK
BLUE BACK	ON
BLACK STRETCH	ON
EURO AV	RGB
TELETEXT	PPAN EURO
TXT. SET	WEST

У режимі TV

A. Натискайте [P+]/[P-] для вибору параметра, який Ви хотіли б змінити. Натискайте [V+]/[V-] для зміни значення обраного параметра.

B. Натискайте [P+]/[P-] для вибору параметра 'Language' (Мова)

З допомогою кнопок [V+]/[V-] Ви можете змінити мову повідомлень екранного меню: доступно 22 мови меню.

C. Натискайте [P+]/[P-] для вибору параметра 'Color system' (Система кольору) З допомогою кнопок [V+]/[V-] Ви можете обрати систему кольору каналу: AUTO, PAL, NTSC3.58, NTSC4.43, SECAM.

D. Натискайте [P+]/[P-] для вибору параметра 'Sound system' (Звукова система) З допомогою кнопок [V+]/[V-] Ви можете обрати звукову систему каналу: B/G, I, D/K.

E. Натискайте [P+]/[P-] для вибору параметра 'Blue screen' (Блакитний екран). З допомогою кнопок [V+]/[V-] Ви можете увімкнути/вимкнути режим блакитного екрана.

F. Натискайте [P+]/[P-] для вибору параметра 'Black stretch' (Розширення чорної частини відеосигналу для відтворення чорного кольору з необхідною глибиною і чіткістю, надаючи ділянкам зображення, заповненим майже чорним кольором, більше відтінків). З допомогою кнопок [V+]/[V-] Ви можете увімкнути/вимкнути режим 'Black stretch'.

G. Натискайте [P+]/[P-] для вибору параметра 'EURO AV'. З допомогою кнопок [V+]/[V-] Ви можете змінити даний параметр: RGB, VIDEO, SVHS.

H. Натискайте [P+]/[P-] для вибору параметра 'Teletext' (Телетекст). З допомогою кнопок [V+]/[V-] Ви можете обрати мову телетексту: доступно 6 мов.

СИСТЕМА МЕНЮ

I. Натискайте [P+]/[P-] для вибору параметра 'TXT.SET'. З допомогою кнопок [V+]/[V-] змініть 'TXT.SET' на захід або схід.

Примітка: деякі моделі не підтримують функцію телетексту.

ПІД'ЄДНАННЯ АНТЕНИ ТА ВСТАНОВЛЕННЯ БАТАРЕЙОК

Під'єднайте антену до телевізора.

Для отримання оптимальної якості зображення та звуку необхідні зовнішня антена (локальна або загальна уніфікована), відповідний кабель (коаксіальний, опір якого має становити 75 Ом) та відповідний термінальний штепсель.

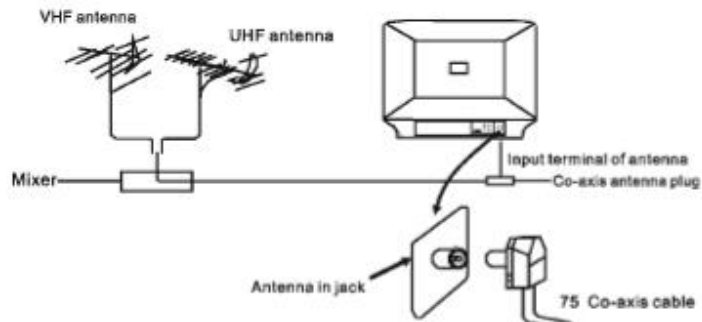

Встановлення батарейок у пульт ДК.

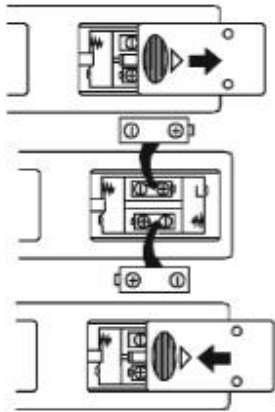

У пульті дистанційного керування використовуються елементи живлення типу АА 1,5В. Для встановлення батарейок у пульт ДК виконайте наступні дії:

1. Зніміть кришку відсіку батарейок.
2. Дотримуючись полярності («+» до «+», а «-» до «-»), встановіть батарейки у відсік.
3. Закрийте кришку відсіку батарейок.

ПІДКЛЮЧЕННЯ ЗОВНІШНІХ ПРИСТРОЇВ

Підключення CD, VCD, DVD або інших зовнішніх пристроїв

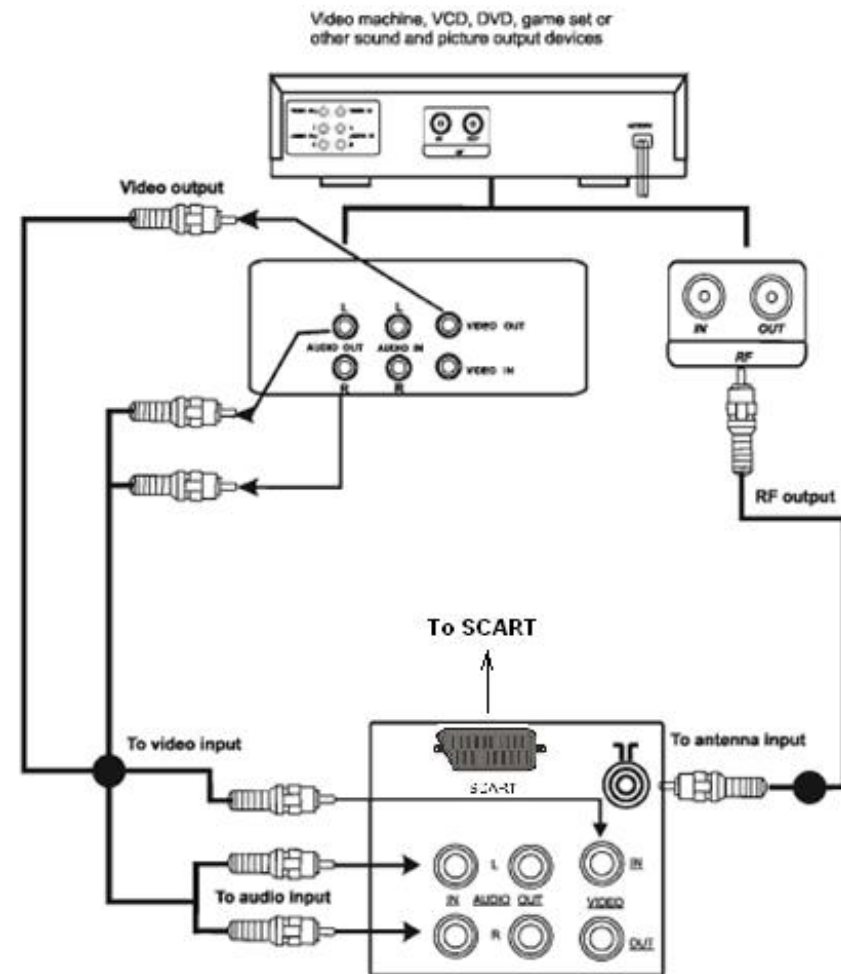

У ВИПАДКУ НЕСПРАВНОСТЕЙ

Ознаки несправностей	Перевірки
Немає зображення або звуку	Будь ласка, перевірте: - Чи підключений штепсель до розетки змінного струму. - Чи увімкнена кнопка “Живлення”.
Зображення є, але немає звуку	Будь ласка, перевірте: - Чи не встановлений рівень гучності у мінімальну мозицію. - Чи не натиснута кнопка [MUTE].
Не працює пульт ДК	Будь ласка, перевірте: - Чи увімкнена кнопка “Живлення”. - Чи не розрядилися батарейки пульта ДК. - Чи правильно вставлені батарейки у пульт ДК (перевірте дотримання полярності установлених батарейок). - Чи немає перешкод для сигналу ПДК між телевізором та пультом.
Немає ТВ сигналу	Будь ласка, перевірте: - Чи увімкнений режим TV. - Чи правильно встановлена антена. - Чи правильно встановлений телевізор.
Немає відео сигналу зовнішнього пристрою	Будь ласка, перевірте: - Чи правильно встановлений телевізор. - Чи увімкнений режим AV.
Зображення бліде або занадто темне	Будь ласка, перевірте: - Чи правильно налаштовані параметри кольоровості, яскравості та контрасту.
На усіх каналах періодично пропадає колір зображення	Будь ласка, перевірте: - Чи не зламана антена. - Чи правильно під'єднана антена. - Чи не пошкоджена антена.
Поганий прийом сигналу, пропадає колір зображення на певних каналах	Будь ласка, перевірте: - Чи правильно налаштовані дані канали. (див. Точне підлаштування каналів)
На екрані з'являються діагональні полоси	На якість прийому ТВ сигналу можуть впливати інші пристрої (наприклад, динаміки, незаземлене устаткування, радіопередавач та ін.).
«Засніжене» зображення	Будь ласка, перевірте: - Чи не зламана антена. - Чи правильно під'єднана антена.

	- Чи не пошкоджена антена.
Повторне зображення	Будь ласка, перевірте: - Чи не змінилося положення антени. - Чи немає навкруги Вашого дому гір або високих будинків (Гори та високі будинки можуть стати причиною виникнення подвійного зображення та появи мигаючих символів на екрані телевізора. Іноді Ви можете покращити якість зображення зміною спрямованості зовнішньої антени).

ТЕХНІЧНІ ХАРАКТЕРИСТИКИ

Система ТВ	PAL B/G, D/K, I SECAM B/G, D/K, I
Система кольору	PAL, SECAM, NTSC PLAYBACK
Канали та частота	VHF (VL)=46.25 до 168.25 MHz VHF (VH)=175.25 до 463.25 MHz UHF (UHF)=471.25 до 863.25 MHz
Кількість каналів	200
Джерело живлення:	AC 130-260В, 50Гц
Потужність	65Вт
Розмір екрана	37 см.

Примітка:
Конструкція та технічні характеристики можуть змінюватися без попереднього повідомлення.

