

TOSHIBA

ПОРТАТИВНЫЙ DVD-ПЛЕЕР

SD-P1707SR

РУКОВОДСТВО ПОЛЬЗОВАТЕЛЯ



Введение

Подготовка

Воспроизведение

Установки функций

Подключения

Прочее

Ⓜ PX1D00000890



МЕРЫ ПРЕДОСТОРОЖНОСТИ

ПРЕДУПРЕЖДЕНИЕ: ДЛЯ СНИЖЕНИЯ РИСКА ВОЗГОРАНИЯ ИЛИ ПОРАЖЕНИЯ ЭЛЕКТРИЧЕСКИМ ТОКОМ НЕ ПОДВЕРГАЙТЕ ДАННЫЙ АППАРАТ ВОЗДЕЙСТВИЮ ДОЖДЯ ИЛИ СЫРОСТИ. ВНУТРИ АППАРАТА ВЫСОКОЕ НАПРЯЖЕНИЕ. НЕ ОТКРЫВАЙТЕ КОРПУС. ОБРАЩАЙТЕСЬ ТОЛЬКО К КВАЛИФИЦИРОВАННОМУ СЕРВИСНОМУ ПЕРСОНАЛУ.

ПРЕДУПРЕЖДЕНИЕ: Данный аппарат содержит лазерную систему.

Для обеспечения правильности использования данного изделия, пожалуйста, внимательно ознакомьтесь с данным руководством пользователя и сохраните его для будущих справок. В случае, если потребуется обслуживание данного аппарата, свяжитесь с авторизованной точкой обслуживания – см. раздел о процедуре обслуживания.

Использование элементов управления или регулировок либо выполнение процедур, отличных от указанных в данном руководстве, может привести к излучению опасной радиации.

Для предотвращения прямого воздействия лазерного луча не пытайтесь открывать корпус. Видимое и невидимое лазерное излучение при открытии и снятии фиксаторов.
НЕ СМОТРИТЕ НА ЛУЧ.

Настоящая аппаратура классифицируется как “CLASS 1 LASER PRODUCT” по EN60825, Общеввропейскому лазерному стандарту.

CLASS 1 LASER PRODUCT



В пустые промежутки ниже впишите модель и серийный номер, указанные на нижней стороне Вашего DVD-плеера.

Номер модели _____ Серийный номер _____

Сохраните данную информацию для будущих справок.

Об утилизации

Лампа дневного света с холодным катодом в ЖКД-панели содержит небольшое количество ртути.

Пожалуйста, при утилизации данного изделия придерживайтесь местных постановлений или нормативных документов.

Расположение требуемого ярлыка

Введение

МЕРЫ ПРЕДОСТОРОЖНОСТИ

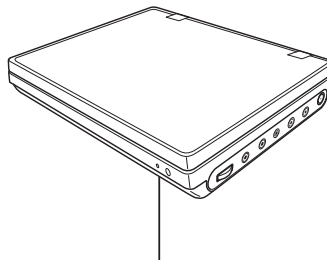
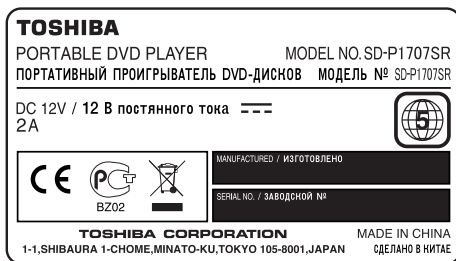

Следующая информация относится только к странам-членам Европейского союза:

Данный значок указывает на то, что данное изделие не может расцениваться как бытовые отходы. Обеспечив корректную утилизацию данного изделия, Вы поможете предотвратить негативные последствия для окружающей среды и здоровья человека, что в противном случае может быть вызвано несоответствующей утилизацией данного изделия. Для получения более подробной информации об утилизации данного изделия, пожалуйста, свяжитесь с Вашими местными городскими властями, Вашей службой переработки бытового мусора или магазином, где Вы приобрели данное изделие.



ВАЖНЫЕ ИНСТРУКЦИИ ПО БЕЗОПАСНОСТИ

ПРЕДУПРЕЖДЕНИЕ: ПОЖАЛУЙСТА, ПРОЧИТАТЕ И СОБЛЮДАЙТЕ ВСЕ ПРЕДОСТЕРЕЖЕНИЯ И ИНСТРУКЦИИ, ПРИВЕДЕННЫЕ В ДАННОМ ПОЛЬЗОВАТЕЛЬСКОМ РУКОВОДСТВЕ И НАНЕСЕННЫЕ НА ИЗДЕЛИЕ. СОХРАНИТЕ ДАННУЮ БРОШЮРУ ДЛЯ ПОСЛЕДУЮЩЕГО ИСПОЛЬЗОВАНИЯ.

Данное изделие является полностью полупроводниковым и не содержит никаких деталей, которые может отремонтировать пользователь.

НЕ СНИМАЙТЕ КРЫШКУ КОРПУСА, В ПРОТИВНОМ СЛУЧАЕ ВЫ МОЖЕТЕ ПОПАСТЬ ПОД ВОЗДЕЙСТВИЕ ОПАСНОГО НАПРЯЖЕНИЯ. ОБРАЩАЙТЕСЬ ТОЛЬКО К КВАЛИФИЦИРОВАННОМУ СЕРВИСНОМУ ПЕРСОНАЛУ.

1. Ознакомьтесь с инструкцией.
2. Сохраните данную инструкцию.
3. Соблюдайте все предостережения.
4. Следуйте всем инструкциям.
5. Не используйте данный аппарат поблизости воды.
6. Очищайте его только сухой тканью.
7. Не устанавливайте аппарат вблизи каких-либо источников тепла, таких как радиаторы, нагреватели, печи или прочей аппаратуры (включая усилители), выделяющей тепло.
8. Защитите шнур питания от наступания или неполной вставки в розетку, а также место, где он выходит из аппарата.
9. Используйте только приспособления/ принадлежности, указанные производителем.
10. Отключайте аппарат во время грозы или если он не используется в течение длительного периода времени. Однако во время грозы не прикасайтесь к аппарату и подключенным кабелям и/или аппаратуре. Это предотвратит поражение Вас электрическим током вследствие скачка напряжения.
11. За техобслуживанием обращайтесь к квалифицированному обслуживающему персоналу. Обслуживание должно проводиться, если аппарат был каким-либо образом поврежден, например, поврежден сетевой шнур или штепсель, была пролита жидкость или внутрь аппарата попали посторонние объекты, аппарат подвергся воздействию дождя или сырости, не работает корректно или падал.

ВАЖНЫЕ ИНСТРУКЦИИ ПО БЕЗОПАСНОСТИ

ДОПОЛНИТЕЛЬНЫЕ ИНСТРУКЦИИ ПО БЕЗОПАСНОСТИ

12. При использовании наушников сохраняйте громкость на среднем уровне. При постоянном использовании наушников на высокой громкости это может привести к нарушениям слуха.
13. Не перегружайте настенные розетки, удлинительные шнуры или цельные розетки, так как это может привести к возгоранию или поражению электрическим током.
14. В аппарат не должны попадать капли или брызги; на аппарат и/или рядом с ним не следует ставить предметы, наполненные жидкостью, такие как вазы.
15. Будьте осторожны, чтобы Ваши пальцы не попали в держатель диска при закрытии крышки. Это может причинить ущерб здоровью.
16. Не ставьте на аппарат сосуды, содержащие жидкость, такие как вазы. Если жидкость или посторонний металлический предмет попадет в аппарат, это может вызвать возгорание или поражение электрическим током.
17. Не используйте треснувший, деформированный или склеенный диск. Такие диски легко ломаются и могут вызвать серьезный ущерб и повреждение аппарата.
18. Не касайтесь вращающегося диска. При открытии держателя диска диск может еще продолжать вращаться. Прикосание к вращающемуся диску может вызвать личный ущерб и повреждение изделия.
19. Не держите изделие на коленях или других частях тела. Изделие может нагреваться во время использования. Даже низкие температуры могут причинить личный ущерб при воздействии на кожу в течение длительного времени.
20. Для работы изделия используйте прилагаемый адаптер переменного тока. Устройства-заменители, не указанные производителем, могут вызвать возгорание или поломку продукта. Во время использования не закрывайте адаптер переменного тока одеялом и не размещайте его вблизи нагревателей или на коврах с электроподогревом.
21. Если Вы используете данное изделие в самолете, следуйте инструкциям в самолете. Их несоблюдение может вызвать нежелательные помехи в работе радиоприборов.
22. Не заглядывайте в поднимающуюся линзу и не смотрите на лазерный луч. Это может нанести ущерб Вашему зрению.
23. Не пользуйтесь данным изделием во время ходьбы или управления автомобилем.

Пренебрежение данным правилом может привести к дорожной аварии.

24. ПРЕДУПРЕЖДЕНИЕ: Если DVD-плеер упал и корпус или прилегающие поверхности повреждены, либо если DVD-плеер не работает корректно, предпримите следующие меры предосторожности:
- ВСЕГДА отключайте DVD-плеер и отсоединяйте сетевой шнур во избежание поражения электрическим током или возгорания.
 - НИКОГДА не позволяйте Вашему телу вступать в контакт с любыми осколками или жидкостями из поврежденного DVD-плеера. ЖКД-панель внутри DVD-плеера содержит стекло и токсичную жидкость. Если жидкость попадет к Вам в рот или в глаза либо если Вы порезали кожу разбитым стеклом, тщательно промойте этот участок тела водой и обратитесь к врачу.
 - ВСЕГДА обращайтесь к обслуживающему персоналу для осмотра DVD-плеера, если он поврежден или падал.
25. Используйте плеер в таком месте, которое обеспечивает немедленное отсоединение шнура при неисправности или сбое.
26. Батарейный блок
- a) Никогда не бросайте батарейный блок в огонь, так как это может вызвать взрыв батарейного блока. Никогда не нагревайте батарейный блок, так как это может вызвать утечку щелочного раствора или

другого электролита.

- b) Никогда не разбирайте батарейный блок, так как это может вызвать утечку щелочного раствора или другого электролита.
- c) Никогда не замыкайте накоротко батарейный блок, случайно или намеренно, допуская контакт разъемов с другим металлическим предметом. Это может вызвать личный ущерб или возгорание, а также повредить батарейный блок.
- d) Никогда не вбивайте в батарейный блок гвозди. Никогда не бейте батарейный блок молотком. Никогда не наступайте и не нажимайте на батарейный блок.
- e) Если Вы почувствуете необычный запах, ощутите чрезмерный нагрев, изменение цвета или формы батарейного блока, извлеките его из плеера, убедившись в безопасности, и прекратите его использование. Верните батарейный блок авторизованному центру обслуживания компании Toshiba.
- f) Храните батарейный блок вдали от тепла или огня.
- g) Никогда не выбрасывайте использованные батарейные блоки вместе с обычным мусором, так как они содержат токсические вещества. Всегда утилизируйте использованные батарейные блоки в соответствии с общественными нормами,

ВАЖНЫЕ ИНСТРУКЦИИ ПО БЕЗОПАСНОСТИ

регулирующими утилизацию батарей. Закрывайте металлические контакты изоляционной лентой для предотвращения случайного короткого замыкания.

- h) Всегда проверяйте, совместим ли батарейный блок с Вашим плеером, перед подключением батарейного блока к плееру.
- i) Никогда не прикасайтесь контактами батарейного блока к другим металлическим предметам. При транспортировке заворачивайте батарею или помещайте ее в защитный пластиковый пакет.
- j) Всегда проверяйте, что температура находится между 5 и 35°C (41°F и 95°F) перед зарядкой батареи. В противном случае может возникнуть протечка, чрезмерный нагрев или деформация батарейного блока.
- k) Никогда не погружайте батарейный блок в какую-либо жидкость.
- l) Никогда не подвергайте батарейный блок воздействию прямых солнечных лучей. Никогда не храните батарейный блок в закрытом и непроветриваемом транспортном средстве. (где может возникнуть повышенная температура внутреннего пространства).
- m) Всегда храните батарейный блок за пределами досягаемости новорожденными или маленькими детьми.
- n) Никогда не встряхивайте батарейный блок, роняя или бросая его.

8

- o) Если жидкость, содержащаяся в батарейном блоке, вытекает, принесите большое количество воды и немедленно смойте всю жидкость, которая могла нечаянно попасть на тело. Немедленно удалите всю жидкость, попавшую на одежду, с помощью моющего средства.
- p) Всегда убеждайтесь, что услышали звук “щелчка” при присоединении батарейного блока к плееру. Этот звук подтверждает, что батарейный блок присоединен правильно.

27. Плоская батарея

- a) Храните плоские батареи вдали от детей. Будьте осторожны и не допускайте проглатывания, особенно детьми, так как это может вызвать отравление.
- b) Не вставляйте батарею в пульт дистанционного управления неправильной стороной.
- c) Не заряжайте, не нагревайте, не вскрывайте и не замыкайте батарею накоротко. Не бросайте батареи в огонь.
- d) Не оставляйте полностью разряженную или почти полностью разряженную батарею в пульте дистанционного управления.
- e) Если Вы не используете пульт дистанционного управления в течение длительного периода времени, извлеките батарею во избежание возможного урона вследствие коррозии батареи.

28. После распаковки плоских батарей, если они не используются, храните их в полиэтиленовых пакетах и т.п. отдельно по одной.
Если Вы оставите их неупакованными, они могут замкнуться накоротко при контакте с металлическими предметами, что может вызвать протечку батарей, нагрев или взрыв. Это может вызвать ожоги или травмы. Батареи должны быть полностью разряжены, если они собираются в контейнеры для старых батарей. Если заряд остался, примите меры для избежания короткого замыкания.
29. Во избежание пожара или поражения электрическим током не подвергайте аппарат воздействию дождя или влаги.
30. Следующий знак обозначает “ПРЕДУПРЕЖДЕНИЕ - РИСК ПОРАЖЕНИЯ ЭЛЕКТРИЧЕСКИМ ТОКОМ - НЕ ОТКРЫВАТЬ”.



31. Адаптер для автомобиля и эксплуатация в автомобиле
- a) НИКОГДА не используйте аппарат и не просматривайте DVD-видео при управлении автомобилем или другим транспортным средством. Примечание: это является незаконным действием во многих юрисдикциях. НИКОГДА не ставьте аппарат в пределах видимости водителя, если он/она управляет автомобилем/транспортным средством.

- Примечание: размещение аппарата перед водителем является незаконным во многих юрисдикциях. Несоблюдение приведенных выше инструкций может привести к невнимательности водителя и/или отвлечению от опасностей на дороге.
- b) НИКОГДА не размещайте аппарат в месте, где он может препятствовать правильной установке и/или срабатыванию подушки безопасности. Несоблюдение данной инструкции может привести к несрабатыванию или неправильному срабатыванию подушки безопасности.
- c) Не используйте для питания аппарата автомобильный адаптер, отличный от прилагаемой модели. Не используйте прилагаемый автомобильный адаптер с аппаратами, отличными от данного. Пренебрежение данными правилами может вызвать задымление, возгорание или поражение электричеством.
- d) Данный адаптер предназначен для использования исключительно в автомобилях/транспортных средствах с электрической системой постоянного тока 12 В с отрицательным заземлением. НИКОГДА не используйте данный адаптер в сети автомобиля/транспортного средства с постоянным током 24 В.

Перед использованием данного адаптера ознакомьтесь с инструкцией по эксплуатации Вашего транспортного средства.

ВАЖНЫЕ ИНСТРУКЦИИ ПО БЕЗОПАСНОСТИ

- e) При переноске, использовании или хранении шнура питания НИКОГДА:
 - Не размещайте его возле любой аппаратуры, излучающей тепло.
 - Не разбирайте, не разрезайте и не удлиняйте шнур.
 - Не тяните, не прикладывайте усилий и не ставьте на шнур тяжелые предметы.
 - Не сгибайте, не перекручивайте и не связывайте шнур.
- f) Держите аппарат вдали от элементов управления движением (таких как педаль тормоза и т.п.) и движущейся аппаратуры (таких как направляющие сидений, окна, дверь и т.п.).
- g) НИКОГДА не разбирайте и не модифицируйте данный адаптер.
- h) ВСЕГДА будьте осторожны при касании адаптера, гнезда прикуривателя или разъема питания. Адаптер, гнездо прикуривателя и разъем питания могут нагреваться при длительном использовании.
- i) ВСЕГДА извлекайте адаптер из гнезда прикуривателя или разъема питания, если Вы не используете его.
- j) Не заряжайте батарейный блок, подключенный к аппарату через адаптер. Пренебрежение данными правилами может вызвать задымление, возгорание или поражение электричеством. Вне зависимости от того, используете ли Вы адаптер, обязательно извлекайте батарейный блок из аппарата для предотвращения его зарядки адаптером.
- k) Некоторые автомобили могут не иметь совместимого гнезда. НИКОГДА не модифицируйте данный адаптер для несоответствующего гнезда прикуривателя и/или разъема питания. НИКОГДА не модифицируйте несоответствующее гнездо прикуривателя и/или разъем питания для соответствия данному адаптеру. Пренебрежение данными правилами может вызвать задымление, возгорание, ожоги и/или поражение электрическим током.
- l) ВСЕГДА размещайте аппарат на горизонтальной ровной поверхности. При размещении на неровной, трясущейся, незафиксированной или нестабильной поверхности аппарат может упасть. Несоблюдение приведенной выше предосторожности может привести к тому, что аппарат упадет на человека.
- m) При использовании адаптера полностью вставляйте штепсель адаптера в гнездо прикуривателя или разъем питания. Неполная вставка может вызвать задымление или возгорание.
- n) Не касайтесь адаптера мокрыми руками. Не подвергайте адаптер воздействию воды или другой жидкости.

Предосторожности

Замечания относительно переноски

- Не встряхивайте ЖКД-монитор. Это может вызвать его повреждение и выход из строя.
- Не используйте плеер в месте, подверженном вибрации. Несоблюдение данного правила может привести к выходу плеера из строя или повреждению диска.
- Не оставляйте плеер в транспортном средстве. Повышение или понижение температуры может вызвать выход плеера из строя.
- При транспортировке плеера может пригодиться оригинальный картонный ящик и упаковочные материалы. Для обеспечения максимальной защиты упакуйте изделие таким образом, как он был изначально упакован на заводе.
- Не используйте вблизи плеера агрессивные жидкости, такие как аэрозоль для уничтожения насекомых. Не оставляйте резиновые или пластиковые изделия в контакте с плеером в течение длительного времени. Они могут оставить следы на покрытии.
- Плеер может нагреваться во время длительного использования. Это не является неисправностью.
- Если плеер не используется, обязательно извлеките диск и отключите питание.

- Если Вы не используете плеер в течение длительного периода времени, аппарат может не функционировать должным образом в будущем. Иногда включайте и используйте плеер.

Замечания касательно размещения

- Если Вы размещаете данный плеер возле телевизора, радиоприемника или видеомэгнитофона, изображение при воспроизведении может искажаться, а звук воспроизводиться с помехами. В этом случае отодвиньте плеер дальше от телевизора, радиоприемника или видеомэгнитофона.

Примечания относительно очистки

- Для очистки используйте мягкую сухую ткань. Не используйте никаких растворителей, таких как разбавитель и бензин, так как они могут повредить поверхность плеера.
- При очистке ЖКД-монитора используйте мягкую сухую ткань.

Примечания относительно конденсации влаги

Конденсация влаги повреждает плеер. Пожалуйста, внимательно ознакомьтесь со следующей информацией.

Конденсация влаги возникает, к примеру, когда Вы наливаете холодный напиток в стакан в жаркий день. На наружной поверхности стакана образуются капли воды. Таким же образом влага может конденсироваться на оптической поднимающейся линзе внутри аппарата, самой ключевой внутренней детали плеера.

■ **Конденсация влаги возникает в следующих случаях.**

- Если Вы приносите плеер из холодного места в теплое место.
- Если Вы используете плеер в комнате, где только что включили обогреватель, или в месте, где холодный воздух из кондиционера направлен прямо на аппарат.
- Летом, когда Вы используете плеер в жарком и влажном месте сразу после того, как перенесли аппарат из комнаты с кондиционированием воздуха.
- Если Вы используете плеер в сыром помещении.

■ **Не используйте плеер в местах, где может возникнуть конденсация влаги.**

Если Вы используете плеер в подобной ситуации, это может вызвать повреждение дисков и внутренних деталей. Извлеките диск, включите адаптер переменного тока, включите плеер и оставьте его на два или три часа. Через два или три часа плеер нагреется и испарит всю влагу.

Примечания относительно изделий, содержащих лазерные системы

- Данное изделие содержит лазерную систему. Для правильного и безопасного использования данного изделия внимательно ознакомьтесь с данным руководством пользователя и сохраните его для будущих справок.
- Если Вам требуется выполнить ремонт данного изделия, свяжитесь с Вашим дилером, у которого Вы приобрели данное изделие. Никогда не разбирайте и не модифицируйте данное изделие. Изменения или модификации могут вызвать излучение лазерной радиации.



Информация о данном руководстве пользователя

Руководство пользователя содержит основные инструкции по эксплуатации данного плеера. Некоторые видеодиски DVD выполнены по технологии, допускающей специфические или ограниченные действия при воспроизведении. В подобных случаях плеер может не реагировать на некоторые управляющие команды. Это не является дефектом плеера. Обращайтесь к примечаниям по эксплуатации дисков.

Во время работы на экране может появиться символ “Ⓢ”.

Символ “Ⓢ” обозначает, что действие не поддерживается плеером или диском.

Примечания относительно региональных номеров

Региональным номером данного плеера является 5. Региональные номера, в соответствии с особыми географическими регионами воспроизведения, напечатаны на Вашем видеодиске DVD. Если Вы не находите  или , воспроизведение диска на данном плеере не разрешено. (В этом случае плеер отобразит экранное сообщение).

Оглавление

Введение

Введение

МЕРЫ ПРЕДОСТОРОЖНОСТИ	2
Расположение требуемого ярлыка	4
ВАЖНЫЕ ИНСТРУКЦИИ ПО БЕЗОПАСНОСТИ	5
Предосторожности	11
Определение элементов управления	16
Принадлежности.....	19
Примечания и дополнительная информация ...	20
Воспроизводимые диски	20

Подготовка

Подготовка пульта дистанционного управления ...	24
Подключение питания	25
Использование батарейного блока.....	26
Включение/отключение питания.....	29
Переключение аудио/видео режима	30

Воспроизведение

Загрузка диска	32
Подключение наушников.....	33
Воспроизведение диска	34
Приостановка воспроизведения (Режим паузы)	35
Регулировка громкости громкоговорителей или подключенных наушников	35
Использование меню верхнего уровня	35
Изменение скорости воспроизведения	37
Воспроизведение в режиме ускоренной перемотки назад или вперед	37
Покадровое воспроизведение.....	37
Замедленное воспроизведение	37
Воспроизведение нужного эпизода.....	38
Пропуск разделов или дорожек	38
Поиск по номеру	38
Пометка нужной позиции для поиска (Функция закладки).....	39
Воспроизведение в случайном порядке	40

Повторное воспроизведение	40
Повторное воспроизведение указанного отрезка	40
Повторное воспроизведение заголовка, раздела или дорожки.....	41
Воспроизведение в избранном порядке.....	42
Масштабирование изображения.....	43
Изменение угла обзора камеры	44
Выбор субтитров	44
Выбор звуковой дорожки.	45
Воспроизведение аудио/видео/файлов изображений	46
Выбор расширения звука	50
Настройка изображения	50
Режим экранной индикации	51

Установки функций

Настройка установок функций.....	54
---	-----------

Подключения

Просмотр на подключенном телевизоре	62
Просмотр изображений с подсоединенной видеоаппаратуры.....	63
Подключение к аудиоаппаратуре	64
Подключение к аудио/видео усилителю (через цифровой аудиовход)	64
Подключение к аудиосистеме, оснащенной аналоговыми аудиовходами.....	65
Использование адаптера для автомобиля/ транспортного устройства или разъема питания.....	66

Прочее

Таблица преобразования выходного звукового сигнала	70
Перед обращением к обслуживающему персоналу.....	71
Технические характеристики	73

Определение элементов управления

Инструкции и соответствующие кнопки

Большинство инструкций основывается на управлении с помощью пульта дистанционного управления, если явно не указано иначе. Вы можете использовать кнопки на пульте дистанционном управлении и кнопки на основном аппарате, если они выполняют одну и ту же функцию. Некоторые функции доступны только с пульта дистанционного управления.

Основной аппарат Для получения подробной информации см. стр. in 

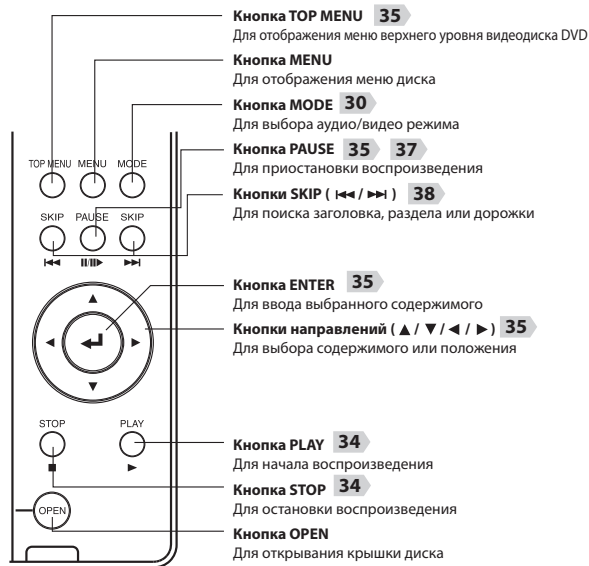

Правая сторона

Управление громкостью 35
Для регулировки громкости

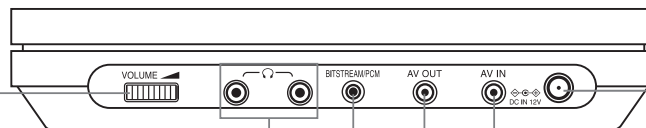

Гнезда наушников (x 2) 33
Для подключения наушников

Гнездо BITSTREAM/PCM 64
Подключите к гнезду Digital Out Вашего усилителя

Гнездо AV IN 63
Подключите к выходному гнезду аудио/видео Вашей видеоаппаратуры

Гнездо AV OUT 62
Подключите к входному гнезду аудио/видео Вашего телевизора

Гнездо DC IN 12 В 25
Для подключения адаптера питания переменного тока AC (прилагается)

Левая сторона

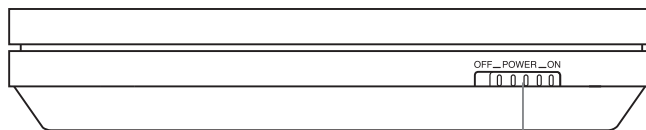

Переключатель POWER 29
Для включения и отключения плеера

Передняя сторона

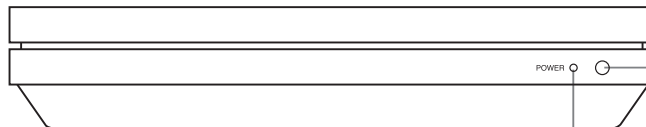

Датчик дистанционного управления 24
Наводите пульт дистанционного управления сюда

Индикатор POWER 29
Для отображения состояния электропитания (вкл./выкл./зарядка)

Определение элементов управления (продолжение)

Пульт дистанционного управления → Для получения подробной информации см.

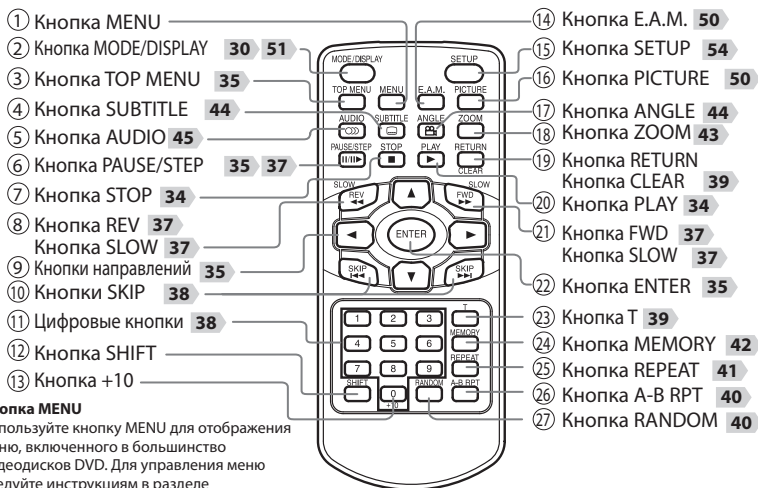

Кнопка MENU

Используйте кнопку MENU для отображения меню, включенного в большинство видеодисков DVD. Для управления меню следуйте инструкциям в разделе "Использование меню верхнего уровня" 35.

Функция

1	MENU	Для отображения меню диска
2	MODE	Для выбора аудио/видео режима
2	DISPLAY	Для отображения информации о работе
3	TOP MENU	Для отображения меню верхнего уровня
4	SUBTITLE	Для выбора субтитров
5	AUDIO	Для выбора звуковой дорожки
6	PAUSE/STEP	Для приостановки воспроизведения
7	STOP	Для приостановки воспроизведения

Функция

8	REV	Ускоренная перемотка назад с воспроизведением
8	SLOW	Замедленное воспроизведение
9	Кнопки направлений	Для выбора содержимого или положения
10	SKIP	Для поиска заголовка, раздела или дорожки
11	Цифровые кнопки	Для ввода чисел
12	SHIFT	Для смены функций
13	Кнопка +10	Для ввода десятичных чисел





Функция

14	E.A.M.	Для выбора расширения звука
15	SETUP	Для отображения меню установки
16	PICTURE	Для настройки качества или размера изображения
17	ANGLE	Для выбора угла обзора камеры
18	ZOOM	Для масштабирования изображения
19	RETURN	Возврат к предыдущему экрану
19	CLEAR	Для очистки введенной информации
20	PLAY	Для начала воспроизведения
21	FWD	Ускоренная перемотка вперед с воспроизведением
21	SLOW	Замедленное воспроизведение
22	ENTER	Для ввода выбранного значения
23	T	Для отображения выбранного эпизода
24	MEMORY	Для воспроизведения в избранном порядке
25	REPEAT	Повторное воспроизведение
26	A-B RPT	Повторное воспроизведение указанного отрезка
27	RANDOM	Для отображения в произвольном порядке

☐ : Данные кнопки нажимаются одновременно с кнопкой SHIFT.

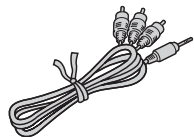
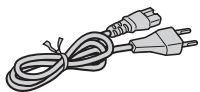
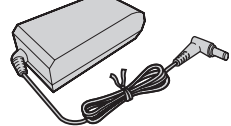
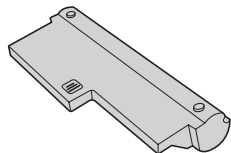
Принадлежности

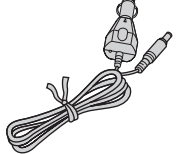
Проверьте, что прилагаются следующие принадлежности.

<p>Пульт дистанционного управления (MEDR16UX) Плоская батарея (CR2025)</p> 	<p>Аудио/видео кабель</p> 	<p>Шнур питания*</p> 	<p>Адаптер переменного тока (ADPV16A)*</p> 
<p>Батарейный блок* (SD-PBP70R)</p> 	<p>Наушники</p> 	<p>Чехол для переноски Используйте его для переноски плеера.</p> 	<p>Адаптер для автомобиля*</p> 
<p>Руководство пользователя</p> 	<p>* Не используйте адаптер переменного тока, шнур питания, батарейный блок и адаптер для автомобиля, отличные от указанных. Также не используйте данные прилагаемые принадлежности с другими устройствами, отличными от данного плеера.</p>		

Примечания и дополнительная информация

Воспроизводимые диски

Данный плеер может воспроизводить следующие диски.

Диск	Изображение диска	Размер диска	Содержимое
Видеодиск DVD		12cm/8cm	•Видео(движущиеся изображения)+Аудио
DVD-RW		12cm	•Видео+Аудио(формат DVD VR(видеозапись))* •Видео+Аудио(формат DVD Video)* *Только финализированные диски.
DVD-R		12cm	•Видео+Аудио(формат DVD Video)* *Только финализированные диски.
Видео CD		12cm/8cm	•Видео(движущиеся изображения)+Аудио
Аудио CD		12cm/ 8cm(CD-сингл)	•Аудио
CD-ROM		12cm	•Аудио (файлы MP3/WMA) •Фильмы(DivX) •Фотографии(файлы JPEG)
CD-R/RW		12cm	•Аудио (файлы CD-DA, MP3/WMA) •Фильмы(DivX) •Фотографии(файлы JPEG)

*Диски CD-R/RW формата VIDEO CD также могут быть воспроизведены. Некоторые из этих дисков могут оказаться несовместимыми.

 является торговой маркой корпорации DVD Format/Logo Licensing

Примечания

- Вы не можете воспроизводить диски, отличные от перечисленных слева.
- Вы не можете воспроизводить диски DVD-RAM или нестандартные диски и т.п., даже если они имеют обозначение, приведенное слева.
- Данный плеер использует систему цветности PAL/NTSC и не может воспроизводить видеодиски DVD, записанные в любой другой системе цветности (SECAM и т.п.).
- В зависимости от способа записи или состояния диска воспроизведение на этом плеере может быть невозможным, даже если диск имеет обозначение, приведенное слева. Компания Toshiba не может обеспечить гарантию, что все диски с логотипами DVD или CD будут воспроизводиться, как ожидается.
- В связи с проблемами и ошибками, которые могут возникнуть при создании программного обеспечения DVD и CD и/или производстве дисков DVD и CD компания Toshiba не может гарантировать, что проигрыватель успешно воспроизведет каждый диск с логотипом DVD или CD. Если Вы испытываете трудности с воспроизведением диска DVD и/или CD на данном плеере, пожалуйста, обратитесь в службу поддержки и обслуживания Toshiba.

■ Относительно VIDEO CD

Данный плеер поддерживает диски VIDEO CD с функцией PBC (версии 2.0). (PBC является аббревиатурой от Playback Control – Управление воспроизведением). Вы можете наслаждаться двумя видами воспроизведения в зависимости от типа дисков.

- VIDEO CD не поддерживает функцию PBC (версии 1.1) Звук и фильм воспроизводятся на данном плеере таким же образом, как и аудио CD.
- VIDEO CD поддерживает функцию PBC (версии 2.0) В дополнение к воспроизведению VIDEO CD, не поддерживающих функцию PBC, Вы можете наслаждаться воспроизведением интерактивного программного обеспечения с функцией поиска путем использования меню, отображаемого на экране (Воспроизведение меню). Некоторые функции, описанные в данном руководстве, могут не работать со всеми дисками.



Примечания и дополнительная информация (продолжение)

Относительно удержания дисков

- Не касайтесь стороны воспроизведения диска.

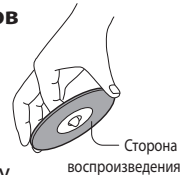

- Не приклеивайте к дискам бумагу или ленту.

Относительно очистки дисков

- Отпечатки пальцев и пыль на диске может вызвать искажение изображения и звука. Протрите диск от центра наружу мягкой тканью. Всегда держите диски чистыми.
- Не используйте растворители, такие как разбавитель, бензин, имеющиеся в продаже очистители или антистатические аэрозоли для виниловых пластинок. Они могут повредить диск.

Относительно хранения дисков

- Не храните диски в месте, подверженном воздействию прямых солнечных лучей или возле источников тепла.
- Не храните диски в местах, подверженных воздействию сырости и пыли, таких как ванная комната или возле увлажнителя воздуха.

- Храните диски в футлярах в вертикальном положении. Штабелирование дисков или размещение на дисках без футляров посторонних предметов может вызвать деформацию.

Примечания относительно авторских прав

Несанкционированная запись, использование, распространение или переработка материалов, защищенных авторскими правами, включая, без ограничений, телевизионные программы, пленки с видеоматериалами и DVD, запрещено законами об авторских правах Соединенных штатов и других стран, и может подвергнуть Вас гражданской и уголовной ответственности.

Это изделие включает технологию защиты авторских прав, которая защищена различными патентами США и другими правами на интеллектуальную собственность корпорации Macrovision Corporation и других правообладателей. Использование этой технологии защиты авторских прав должно быть одобрено корпорацией Macrovision Corporation и предназначено для использования для просмотра, если только иное не одобрено корпорацией Macrovision Corporation. Запрещается копирование технологии или дисассемблирование.



Подготовка

Подготовка к использованию.

- **Подготовка пульта дистанционного управления**
- **Подключение питания**
- **Использование батарейного блока**
- **Включение/отключение питания**
- **Переключение аудио/видео режима**

Подготовка пульта дистанционного управления

Подготовка

Вставьте указанную батарею в пульт дистанционного управления. См. стр. 8, 9 для получения информации касательно использования плоских батарей.

- 1 Осторожно вставьте ноготь в паз ① и выдвиньте держатель в направлении ②.



Будьте осторожны, чтобы не сломать ноготь.

- 2 Поместите плоскую батарею (CR2025) стороной + вверх на держатель.

Удерживайте держатель горизонтально, чтобы батарея не упала.

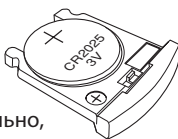

ПРЕДУПРЕЖДЕНИЕ: При некорректной замене батареи появляется опасность взрыва. Заменяйте только таким же типом или эквивалентом.

- 3 Вставьте держатель в пульт дистанционного управления.

Батарея пульта дистанционного управления содержит перхлорат - обращайтесь с осторожностью.

24

Работа с пультом дистанционного управления

Наводите пульт дистанционного управления на датчик пульта дистанционного управления и нажимайте кнопки.



Расстояние: Около 3 м (9,9 фута) от передней стороны датчика пульта дистанционного управления

Угол: Около 30° в каждом направлении от передней стороны датчика пульта дистанционного управления

Не подвергайте датчик пульта дистанционного управления плеера воздействию сильного света, такого как прямые солнечные лучи или другое освещение. В этом случае Вы не сможете управлять плеером с помощью пульта дистанционного управления.

- Направьте пульт дистанционного управления на датчик пульта дистанционного управления на плеер.
- Не бросайте и не трясите пульт дистанционного управления.
- Не оставляйте пульт дистанционного управления возле чрезмерно горячих или сырых мест.
- Не проливайте воду и не ставьте ничего мокрого на пульт дистанционного управления.
- Не разбирайте пульт дистанционного управления.
- Если пульт дистанционного управления не функционирует корректно или если рабочий диапазон сокращается, замените батарею на новую.
- Вставка батареи, отличной от указанной, может повредить пульт дистанционного управления.

Подключение питания

Подключите прилагаемый адаптер переменного тока к настенной розетке, как показано ниже.

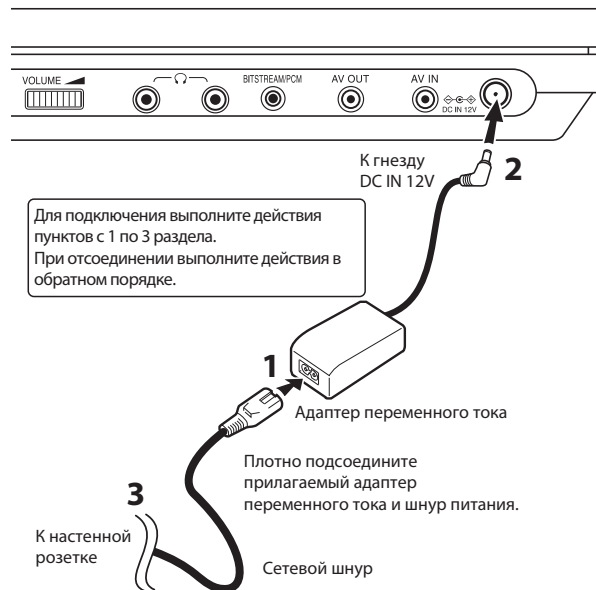

ПРЕДОСТЕРЕЖЕНИЕ

- Не подсоединяйте штепсель питания к электрической розетке, отличной от указанной на ярлыке, так как это может вызвать возгорание или поражение электрическим током.
- Не подключайте и не отключайте штепсель питания мокрыми руками. Это может привести к поражению электрическим током.
- Не используйте адаптер переменного тока, отличный от указанного, иначе это может вызвать возгорание или повреждение плеера.
- При использовании адаптера переменного тока его температура может повышаться. Тем не менее, это не является неисправностью. Перед переноской убедитесь, что сетевой шнур отсоединен, а температура снижается.

Примечание

- Не используйте адаптер переменного тока с другими устройствами, отличными от данного плеера.

Использование батарейного блока

Прилагаемый батарейный блок может питать плеер при его использовании вне помещения или в помещении без розеток.

ПРЕДУПРЕЖДЕНИЕ

- Не используйте батарейный блок, отличный от указанного, иначе это может вызвать возгорание или повреждение плеера.
- Не нагревайте, не вскрывайте и не замыкайте батарейный блок накоротко. Не бросайте батарейный блок в огонь. Это может вызвать взрыв или возгорание.
- Правильно подсоедините батарейный блок, следуя описанию ниже. Перед использованием убедитесь, что батарейный блок плотно присоединен к плееру. В противном случае батарейный блок может отсоединиться и нанести травму.

■ Присоединение батарейного блока

- 1 Отключите плеер.
- 2 Отсоедините от плеера все кабели и шнуры.
- 3 Переверните плеер.

4 Снимите крышку с разъемов с нижней стороны плеера.

Снимите крышку с разъемов (убедитесь, что прикрепили ее, даже если батарейный блок не присоединен).

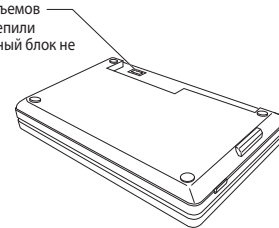

5 Сдвиньте батарейный блок в направлении стрелки, пока не услышите “щелчок”.

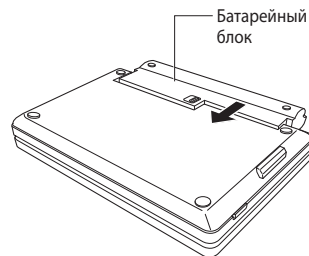

Важно

- После использования отсоедините батарейный блок от плеера.

■ Зарядка батарейного блока

Перед использованием батарейный блок следует зарядить. (Если заряд батарейного блока заканчивается, в верхнем левом углу экрана отображается индикатор батареи). Перед первым использованием выполните полную зарядку.

- 1 Подсоедините батарейный блок к плееру.**
- 2 Подсоедините прилагаемый адаптер переменного тока и шнур питания к плееру.**

Начнется зарядка, а индикатор POWER высветится оранжевым цветом.
Когда зарядка завершится, индикатор POWER выключится.

Примечания

- Заряжайте батарейный блок при температуре окружающей среды от +10°C до +30°C (от +50°F до +86°F).
- В процессе зарядки не отсоединяйте адаптер переменного тока и сетевой шнур, пока индикатор POWER не отключится.
- Прикрепленный батарейный блок может нагреваться при зарядке или эксплуатации плеера. Это не является дефектом.

Время зарядки батарейного блока составляет	Приблизительно 2,5 часа
--	-------------------------

- Батарейный блок можно заряжать, когда плеер отключен.
- Данное значение приводится только в справочных целях. Время зарядки может различаться в зависимости от состояния батарейного блока и окружения.

Время непрерывного воспроизведения при использовании батарейного блока	Приблизительно до 3 часов
--	---------------------------

- Данное значение приводится только в справочных целях, оно не гарантируется.
(Условие: 25°C, вывод на наушники, использование нового батарейного блока).
- Время непрерывного воспроизведения может различаться в зависимости от состояния батарейного блока, операций и окружающей среды.
- Низкая температура сокращает время воспроизведения.

Использование батарейного блока (продолжение)

■ Отсоединение батарейного блока

- 1 Отключите плеер.
- 2 Отсоедините адаптер переменного тока и шнур питания от плеера.
- 3 Переверните плеер.
- 4 Сдвиньте переключатель блокировки батарейного блока в направлении стрелки ①, затем сдвиньте батарейный блок в направлении стрелки ② для его извлечения.

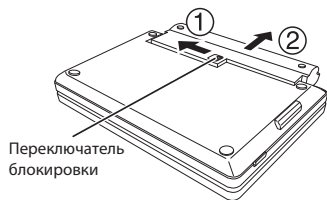

- 5 Прикрепите крышку разъемов с нижней стороны плеера.

Важно

- После отсоединения батарейного блока обязательно присоедините крышку батарейного блока во избежание короткого замыкания, которое может быть вызвано прикосанием металлических предметов к разъему.
- Не отсоединяйте батарейный блок, пока индикатор POWER высвечивается зеленым или оранжевым цветом.

■ О сроке службы батарейного блока

Батарейный блок имеет ограниченный срок службы. Длительность срока службы зависит от использования изделия и пользовательских установок. Если Вы используете батарейный блок по истечении его срока службы, Вы можете отметить, что время воспроизведения стало существенно короче, даже если батарейный блок полностью заряжен. Если Вы замечаете, что время воспроизведения стало существенно короче, даже если батарейный блок полностью заряжен, рекомендуется заменить батарейный блок батарейным блоком модели номер SD-PBP70R.

Включение/отключение питания

Для включения или отключения питания сдвиньте переключатель питания .

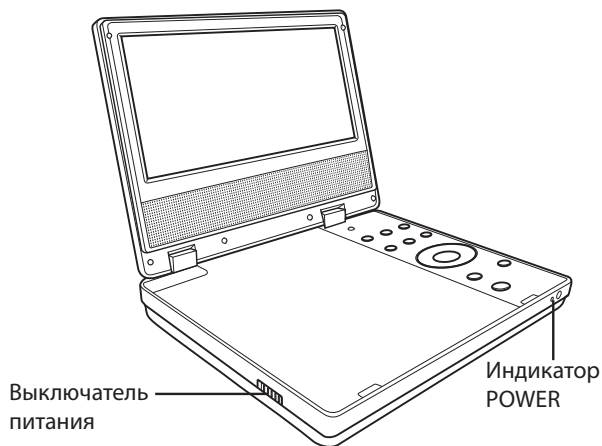

Условие	Выключатель питания	Индикатор POWER
Вкл.		Зеленый
Выкл.		Выкл.
Зарядка		Оранжевый

Переключение аудио/видео режима

Вы можете наслаждаться различными изображениями с дисков или подсоединенной аппаратуры, переключая аудио/видео режим. Изменяйте его в зависимости от Ваших потребностей.

Нажимайте кнопку **MODE** повторно для выбора аудио/видео режима.

Каждый раз при нажатии кнопки **MODE** аудио/видео режим на экране изменяется, как показано ниже.

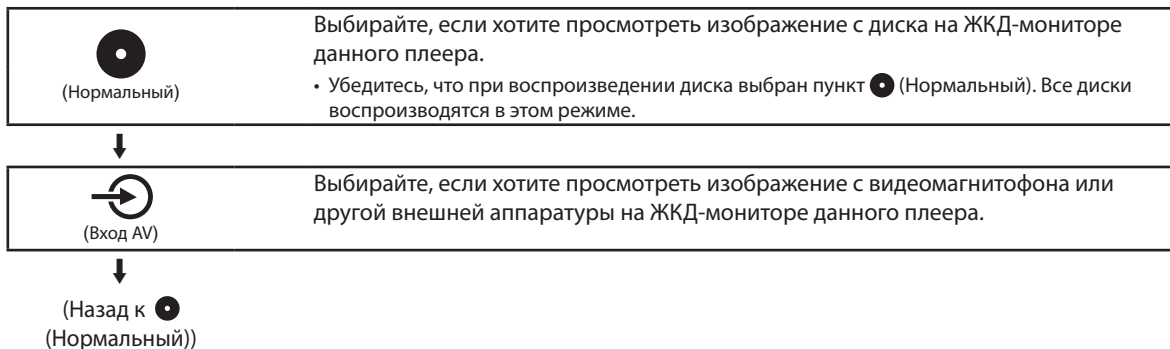

Воспроизведение

Воспроизведите свой любимый диск.

- **Загрузка диска**
- **Подключение наушников**
- **Воспроизведение диска**
- **Изменение скорости воспроизведения**
- **Воспроизведение нужного эпизода**
- **Воспроизведение в случайном порядке**
- **Повторное воспроизведение**
- **Воспроизведение в избранном порядке**
- **Масштабирование изображения**
- **Изменение угла обзора камеры**
- **Выбор субтитров**
- **Выбор звуковой дорожки**
- **Воспроизведение аудио/видео/файлов изображений**
- **Выбор расширения звука**
- **Настройка изображения**
- **Режим экранной индикации**

Загрузка диска

Для получения информации о совместимости дисков см. стр. 20.

1 Откройте ЖКД-монитор.

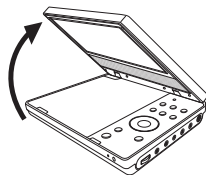

2 Нажмите кнопку OPEN на основном аппарате.

Откроется крышка диска.

Перед первым использованием данного плеера извлеките защитный лист из-под крышки диска.

3 Установите диск.

Поместите диск стороной воспроизведения вниз и аккуратно нажмите на центр диска для закрепления его на шпинделе.

Плеер не сможет распознать или корректно воспроизвести диск, если он не закреплен на шпинделе должным образом.

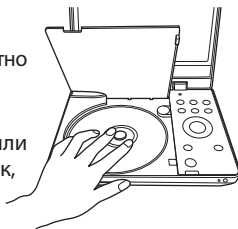

4 Закройте крышку диска.

Нажмите на край крышки возле надписи "CLOSE".

■ Для извлечения диска

Нажмите кнопку **OPEN** на основном аппарате для открытия крышки диска и извлеките диск из-под обода, аккуратно нажимая на его центр.

Подключение наушников

ПРЕДОСТЕРЕЖЕНИЕ

- Не подносите пальцы к вращающемуся диску. Пренебрежение данным правилом может привести к травме.
- Будьте осторожны, чтобы Ваши пальцы не попали в держатель диска.
- Не используйте треснувший, деформированный или склеенный диск.
- Не наклоняйте, не трясите и не перемещайте основной аппарат во время воспроизведения. Это может повредить диск.
- Не вставляйте диски или другие предметы в держатель диска, кроме дисков, перечисленных на стр. **20**.
- Не касайтесь шпинделя сразу после продолжительного воспроизведения, так как он может оказаться горячим. Будьте осторожны при загрузке/извлечении диска.

Вы можете подключить наушники к гнезду наушников с помощью стереофонического миништекера.

Стереофонический миништекер (Ø 3,5 мм)



- Перед подключением временно уменьшите громкость с помощью регулятора громкости наушников. При начале воспроизведения отрегулируйте громкость по своему предпочтению.
- Перед подсоединением или отсоединением шнура наушников отключите плеер. Возможные сотрясения, вызванные подсоединением/отсоединением штекера, могут повредить диск.
- Вы можете подключить до 2 пар наушников.

ПРЕДОСТЕРЕЖЕНИЕ

При использовании наушников сохраняйте громкость на среднем уровне. При постоянном использовании наушников на высокой громкости это может привести к нарушениям слуха.

Воспроизведение диска

DVD-V VCD CD

■ Подготовка

- Включите питание плеера.
- Поместите диск в плеер.

Предостережение

Никогда не эксплуатируйте плеер в движущемся транспортном средстве.
Вибрация может привести к некорректному воспроизведению плеера или к повреждению диска.

1 Нажимайте кнопку MODE повторно для выбора режима (Нормальный).

2 Нажмите кнопку PLAY.

Начнется воспроизведение.

- Если Вы выберете видеодиск DVD, содержащий меню верхнего уровня, или выберите диск VIDEO CD с функциями PBC (Playback Control), может появиться меню. См. раздел “Использование меню верхнего уровня” **35**.
- Для отображения меню верхнего уровня Вам, возможно, понадобится нажать кнопку TOP MENU или MENU (в зависимости от присутствующего видеодиска DVD).
- При воспроизведении аудио CD появится экран “меню”. Для получения информации об операциях см. раздел “Воспроизведение аудио/видео/файлов изображений”.

3 Нажмите кнопку STOP для остановки воспроизведения.

О функции возобновления воспроизведения

Плеер запоминает позицию, в которую остановлено воспроизведение, и возобновляет воспроизведение с места, где Вы остановились.

Когда Вы нажмете кнопку PLAY после остановки воспроизведения, воспроизведение начнется с места, где Вы остановились.

- Плеер запоминает информацию для возобновления воспроизведения до 5 дисков. При вставке 6-ого диска самая старая запись удаляется.
- Если Вы хотите вернуться к началу видеодиска DVD, нажмите кнопку STOP дважды.

Примечания

- Память плеера очищается, если Вы используете диск VIDEO CD с функцией PBC, когда параметр “PBC” установлен в положение “Вкл.”. (См. раздел “Установки функций”).
- При возобновлении воспроизведения в зависимости от диска может быть разница в позиции.

Приостановка воспроизведения (Режим паузы)

Нажимайте кнопки **PAUSE/STEP** во время воспроизведения.

Изображение останавливается, а звук не будет выводиться.

Для возобновления нормального воспроизведения нажмите кнопку **PLAY**.

Регулировка громкости громкоговорителей или подключенных наушников

Вправо: Увеличить громкость.

Влево: Уменьшить громкость.

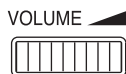

Примечание

- Во многих случаях после завершения воспроизведения фильма появляется экран меню. Если Вы подключили DVD-плеер к телевизору, в зависимости от типа Вашего телевидения продолжительное отображение экранного меню может привести к тому, что экранное меню будет постоянно проявляться на экране. Данный тип повреждения не покрывается гарантией компании Toshiba. Во избежание этого обязательно нажимайте кнопку **STOP** по завершении просмотра фильма.

Использование меню верхнего уровня

DVD-V **VCD** **CD**

- 1 Нажмите кнопку **TOP MENU**. напр.
- 2 Нажимайте кнопки **▲ / ▼ / ◀ / ▶** для выбора желаемого заголовка.

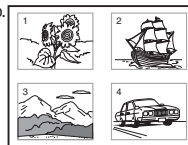

Если заголовкам в меню верхнего уровня назначены номера, Вы можете выбрать заголовок, нажимая цифровые кнопки.

- 3 Нажмите кнопку **ENTER**.

Воспроизведение начнется с 1 раздела выбранного заголовка.

Примечания

- Данный способ нахождения заголовка доступен только на диске, содержащем меню верхнего уровня.
- Инструкции, прилагаемые к дискам, могут ссылаться на кнопку, отображающую меню верхнего уровня, как на кнопку **TITLE**.
- Приведенные выше инструкции описывают базовые процедуры, которые могут различаться в зависимости от содержимого видеодиска DVD. В случае возникновения на экране других инструкций следуйте им.

Воспроизведение диска (продолжение)

■ Об экранной заставке

Если через 20 минут после включения питания диск не будет вставлен в плеер или будет находиться в остановленном положении, автоматически появится экранная заставка (если параметр “Screen saver” (см. раздел “Установки функций”) установлен в положение “Вкл.”). Для отключения экранной заставки нажмите любую кнопку на основном аппарате или пульте дистанционного управления.

■ Функция автоматического отключения

Если плеер остановлен либо экранная заставка задействована в течение приблизительно 20 минут, питание ЖКД автоматически отключается. Для включения ЖКД-монитора сдвиньте переключатель питания в положение выкл., а затем снова в положение вкл.

■ Относительно ЖКД

- ЖКД-панель, содержащаяся в данном изделии, произведена с использованием технологии высочайшей точности; тем не менее, иногда встречаются пиксели (светящиеся точки), которые не работают корректно (не светятся; остаются постоянно включенными и т.п.). Это структурное свойство ЖКД-технологии, не является признаком неисправности и не покрывается гарантией. Подобные пиксели не видны, когда изображение просматривается с нормального расстояния просмотра.
- Яркость ЖКД-монитора слегка отличается в зависимости от углов просмотра. Отрегулируйте угол ЖКД-монитора для получения наилучших результатов просмотра. (Рекомендуемый угол просмотра - 90 градусов по отношению к монитору).

Изменение скорости воспроизведения

Воспроизведение в режиме ускоренной перемотки назад или вперед

DVD-V VCD CD

Во время воспроизведения нажмите кнопку **REV** или **FWD** на пульте дистанционного управления.

◀◀ : Ускоренная перемотка назад с воспроизведением

▶▶ : Ускоренная перемотка вперед с воспроизведением

Каждый раз, когда Вы нажимаете кнопку REV или FWD, скорость воспроизведения изменяется.

Нажмите кнопку **PLAY** для возврата к нормальному воспроизведению.

- Также воспроизведение переключается на быструю перемотку назад или вперед, когда Вы нажимаете и удерживаете нажатой кнопку SKIP на основном аппарате.

Примечания

- Во время быстрой перемотки назад и вперед видеодисков DVD плеер приглушает звук и отключает вывод субтитров.
- Скорость воспроизведения может отличаться в зависимости от диска.
- Данная аппаратура поддерживает воспроизведение дисков DVD-RW (режим VR). Тем не менее, воспроизведение или быстрая перемотка вперед/назад может не функционировать корректно в зависимости от условий создания диска, состояния заголовков на диске или состояния самого диска.

Покадровое воспроизведение

DVD-V VCD CD

Нажимайте кнопки **PAUSE/STEP** повторно во время воспроизведения.

Во время покадрового воспроизведения звук приглушается.

Нажмите кнопку **PLAY** для возврата к нормальному воспроизведению.

Замедленное воспроизведение

DVD-V VCD CD

Во время воспроизведения нажимайте кнопки **SLOW** (◀◀ / ▶▶), удерживая нажатой кнопку **SHIFT**.

Если Вы нажали кнопку **SLOW** (◀◀) во время воспроизведения, Вы можете просматривать замедленное изображение в обратном порядке. (Только при использовании видеодиска DVD).

Каждый раз, когда Вы нажимаете кнопку **SLOW** (◀◀ / ▶▶), скорость замедления изменяется.

Во время замедленного воспроизведения звук приглушается.

Нажмите кнопку **PLAY** для возврата к нормальному воспроизведению.

Примечание

- Скорость воспроизведения может отличаться в зависимости от диска.

Воспроизведение нужного эпизода

DVD-V VCD CD

Пропуск разделов или дорожек

1 Нажимайте повторно кнопку SKIP (I◀◀ / ▶▶I) для поиска раздела или дорожки, который Вам нужен.

Воспроизведение начнется с выбранного раздела или дорожки.

▶▶I : Воспроизведение начнется с начала следующего раздела или дорожки.

I◀◀ : Воспроизведение начнется с начала предыдущего раздела или дорожки.

При двойном нажатии воспроизведение начнется с начала предыдущего раздела или дорожки.

Поиск по номеру

1 Нажмите кнопку T несколько раз до появления индикации “Поиск”.

Индикация изменяется каждый раз при нажатии данной кнопки.

напр. DVD-V

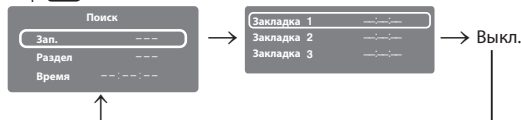

38

2 Нажимайте кнопки ▲ / ▼ для выбора нужной категории поиска.

Категория	Для поиска по:
Зап.*	Номеру заголовка
Раздел*	Номеру раздела
Время	Оставшемуся времени текущей дорожки
Время д.	диска Затраченное время на весь диск

*: Недоступно при воспроизведении CD.

3 Нажимайте цифровые кнопки для ввода номера.

• напр. Чтобы ввести 25:

2 → 5

• напр. Для того чтобы ввести время 1 час 25 минут 30 секунд:

1 → 2 → 5 → 3 → 0

4 Нажмите кнопку PLAY или ENTER.

Воспроизведение начнется с выбранного раздела.

Примечания

- Нажатие кнопки CLEAR, удерживая нажатой кнопку SHIFT, сбрасывает числа.
- Некоторые диски могут не реагировать на этот процесс.
- Некоторые эпизоды не могут быть в точности так же, как Вы их указали.

Пометка нужной позиции для поиска (Функция закладки)

Сперва зарегистрируйте закладку, обратившись к разделу “Для регистрации закладки” в следующем параграфе, затем выполните действия пунктов ниже.

1 Во время воспроизведения нажимайте повторно кнопку T для отображения индикации “Закладка”.

напр. DVD-V



2 Нажимайте кнопки ▲ / ▼ для выбора номера (1, 2, 3) “Закладка”, затем нажмите кнопку ENTER.

Воспроизведение начнется с выбранной позиции.

■ Для регистрации закладки

Вы можете зарегистрировать до 3 закладок.

- 1 Находясь в эпизоде, в котором Вы хотите зарегистрировать закладку, нажмите кнопку **PAUSE/STEP** для приостановки воспроизведения.
- 2 Нажимайте повторно кнопку **T** для отображения индикации “Закладка”.
- 3 Нажимайте кнопки ▲ / ▼ для выбора номера (1, 2, 3) “Закладка”, затем нажмите кнопку **ENTER**.

Выберите свободный (“--:--:--”) номер.

Для отмены процедуры нажмите кнопку **T** для отключения индикации.

Для отмены ввода нажмите кнопку **CLEAR**, нажимая кнопку **SHIFT**, для удаления цифр и возврата к индикации “--:--:--”.

- 4 Нажмите кнопку **ENTER**.

Эпизод регистрируется в виде закладки. (Информация о зарегистрированной закладке удаляется, если вставляется другой диск или плеер отключается).

Примечание

- Закладки могут не регистрироваться для некоторых дисков или эпизодов.

Воспроизведение в случайном порядке

DVD-V VCD CD

- 1** Во время воспроизведения нажмите кнопку **RANDOM** для отображения на экране индикации “Произв.”.

При каждом нажатии кнопки переключаются режимы произвольного воспроизведения “Произв.” и “Произв. откл”.

Индикация режима на экране исчезнет через несколько секунд.

Если Вы выбрали режим “Произв.”, после завершения текущего раздела или дорожки включится воспроизведение в произвольном порядке.

- **Для возврата к нормальному воспроизведению**

Нажимайте кнопку **RANDOM** повторно до появления индикации “Произв.откл”.

Примечания

- Некоторые диски могут не позволять произвольное воспроизведение.
- Режим произвольного воспроизведения будет отменен, если Вы:
 - отключите питание.
 - откроете крышку диска.
- Если Вы нажмете кнопку **STOP** дважды, режим произвольного воспроизведения будет отменен, а воспроизведение остановлено.

40

Повторное воспроизведение

DVD-V VCD CD

Повторное воспроизведение указанного отрезка

- 1** Нажмите кнопку **A-B RPT** в начале отрезка (точка **A**), который хотите воспроизводить повторно. Появится индикация “Повт. А-”.

- 2** Нажмите кнопку **A-B RPT** повторно в конце отрезка (точка **B**).

Появится индикация “Повт. А-В”, а плеер автоматически вернется в точку **A** и начнет воспроизведение выбранного отрезка (A-B).

- **Для возврата к нормальному воспроизведению**
Нажимайте кнопку **A-B RPT** повторно до исчезновения индикации “ПвтОтк”.

Примечания

- Если Вы нажмете кнопку **STOP** дважды, функция повтора A-B будет отменена, а воспроизведение остановлено.
- Вы можете указывать отрезок только в пределах текущего заголовка или дорожки.
- В зависимости от диска может быть разница между точкой **A** и позицией, с которой воспроизведение фактически начнется.
- Функции, отличные от **STOP** и **A-B RPT**, не могут быть доступными во время повторного воспроизведения A-B.

Повторное воспроизведение заголовка, раздела или дорожки

1 Во время воспроизведения нажимайте кнопку REPEAT повторно для выбора режима повторного воспроизведения.

Каждый раз при нажатии кнопки режим повторного воспроизведения на экране меняется.

Повторное воспроизведение начинается после завершения текущего раздела или дорожки.

Диск	Режим	Диапазон повтора
DVD-V	Повторить раздел	Текущий раздел
DVD-V	Повторить запись	Текущий заголовок
VCD CD	Повторить одну дорожку	Текущая дорожка
VCD CD	Повторить все	Весь диск
DVD-V VCD CD	Выкл.	Возвращается к нормальному воспроизведению.

Примечания

- Некоторые диски могут не позволять повторное воспроизведение.
- Режим повторного воспроизведения будет отменен, если Вы:
 - отключите питание.
 - откроете крышку диска.
- Если Вы нажмете кнопку STOP дважды, режим повторного воспроизведения будет отменен, а воспроизведение остановлено.

Воспроизведение в избранном порядке

DVD-V

VCD

CD

1 Во время остановки нажмите кнопку MEMORY.

Появится дисплей программирования.

напр. DVD-V

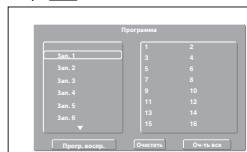

Введите номер дорожки при использовании видео CD.

2 Установка заголовка, раздела или дорожки в предпочтительном порядке воспроизведения.

- 1) Выберите номер заголовка, который хотите установить, с помощью кнопок ▲ / ▼, а затем нажмите кнопку **ENTER**.
 - 2) Выберите номер раздела, который хотите установить, с помощью кнопок ▲ / ▼, а затем нажмите кнопку **ENTER**.
 - 3) При установке другой памяти выберите [...], а затем нажмите кнопку **ENTER**. Появится дисплей программирования.
Для установки выполните действия пунктов с 1 по 2.
- Некоторые диски могут не иметь номеров разделов или дорожек. В этом случае номер раздела или дорожки ввести невозможно.

3 Нажимайте для выбора индикации “Прогр. воспр.”, затем нажмите кнопку ENTER.

Плеер начнет воспроизведение из памяти.

■ Для отмены запрограммированных участков

- Выберите на экране индикацию “Очистить” и нажмите кнопку **ENTER** для очистки запрограммированного раздела.
- Выберите на экране индикацию “Оч-ть все” и нажмите кнопку **ENTER**.
Все запрограммированные выборки будут удалены.

■ Для остановки воспроизведения из памяти

Нажмите кнопку **STOP** дважды.

(Запрограммированный раздел будет очищен).

Примечания

- Некоторые диски могут не позволять воспроизведение из памяти.
- Режим программного воспроизведения будет отменен, если Вы:
 - отключите питание.
 - откроете крышку диска.
- Воспроизведение из памяти приостанавливается, если Вы нажмете кнопку MEMORY во время его исполнения.

Масштабирование изображения

DVD-V

VCD

CD

1 Нажимайте кнопку ZOOM во время воспроизведения.

Появится значок масштабирования.

Данная операция доступна также во время замедленного, поккадрового воспроизведения, воспроизведения с быстрой перемоткой вперед или назад.



2 Выберите точку масштабирования и степень увеличения.

• Степень увеличения: Нажимайте кнопку ZOOM повторно.

Степень увеличения изменяется следующим образом:

“Q X2” (Двойной размер)

“Q X3” (Тройной размер)

“Q X4” (Учетверенный размер)

“Q Выкл.” (Нормальный размер)

Точка масштабирования:

Нажимайте кнопки ▲ / ▼ / ◀ / ▶ повторно.

■ Для возврата к нормальному воспроизведению

Нажимайте кнопку **ZOOM** повторно до появления индикации “Выкл.”.

Примечания

- Некоторые диски могут не реагировать на процесс масштабирования.
- В зависимости от эпизодов кнопки могут не работать, как описано.
- Масштабирование не работает на символах, выбранных в меню.
- Режим масштабирования будет отменен, если Вы:
 - отключите питание.
 - откроете крышку диска.

Изменение угла обзора камеры

DVD-V

VCD

CD

- 1 Нажмите кнопку **ANGLE** во время воспроизведения сцены, снятой с несколькими углами обзора камеры.

Значок угла (📐) появится на экране.

напр.

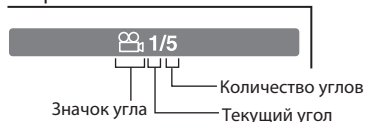

Данная индикация не отображается, если на диске не содержатся эпизоды, снятые с различных углов.

Если Вы нажмете кнопку **ANGLE** во время воспроизведения эпизода, не снятого с разных углов, выбор угла будет недоступен.

- 2 Нажмите кнопку **ANGLE** для выбора угла обзора камеры.

Всякий раз, когда Вы нажимаете кнопку, угол обзора камеры будет изменяться.

Примечания

- После выбора угла потребуется несколько секунд на смену угла обзора просматриваемого Вами эпизода.
- Если Вы приостановите воспроизведение сразу после изменения угла обзора камеры, возобновленное воспроизведение может не отображать новый угол обзора камеры.

44

Выбор субтитров

DVD-V

VCD

CD

- 1 Нажимайте кнопку **SUBTITLE** во время воспроизведения.

Отображается текущая установка субтитров.

- 2 Когда на экране отображаются настройки субтитров, нажмите кнопку **SUBTITLE**.

Каждый раз при нажатии кнопки **SUBTITLE** Вы можете выбрать язык субтитров из включенных на видеодиск DVD.

Примечания

- Когда Вы выбираете язык субтитров, который не включен на диск, плеер начинает воспроизведение предыдущего языка, запрограммированного на диске.
- В зависимости от эпизодов субтитры могут не появляться немедленно после смены языка субтитров.
- Некоторые диски могут не содержать каких-либо языков субтитров.

■ Для включения и отключения субтитров

Во время воспроизведения несколько раз нажмите кнопку **SUBTITLE** до отображения индикации “Выкл.”.

Примечания

- Некоторые диски отображают субтитры автоматически, и Вы не можете отключить их, даже если отключили функцию показа субтитров.
- Некоторые диски позволят Вам сделать включить или выключить субтитры только через меню диска.

Выбор звуковой дорожки

DVD-V VCD CD



1 Нажимайте кнопку AUDIO во время воспроизведения.

Отображается текущая настройка звука.

напр.



Звуковая система Язык звукового сопровождения

2 Когда на экране отображаются настройки звука, нажмите кнопку AUDIO.

Каждый раз при нажатии кнопки Вы можете выбрать предпочтительное звуковое сопровождение из включенных на видеодиск DVD.

■ Выбор звуковых каналов VIDEO CD

Во время воспроизведения нажимайте кнопку **AUDIO** повторно для выбора звукового канала.

Примечания

- Некоторые диски позволяют Вам изменять выбор звуковых каналов с помощью меню диска. В таком случае нажмите кнопку MENU и выберите соответствующий язык из доступных в меню диска.
- Если Вы выбираете звуковую дорожку, которая не включена на диск, плеер начинает воспроизведение предыдущего звуковой дорожки, запрограммированной на диске.

Воспроизведение аудио/видео/ файлов изображений

DVD-V VCD CD

Вы можете воспроизводить на данном плеере аудио CD, файлы MP3/WMA (аудио), DivX® (видео) или JPEG (изображения).

■ Совместимость дисков MP3/WMA или DivX® с данным плеером

Воспроизводимые диски	CD-ROM, CD-R, CD-RW, DVD-R
Частота оцифровки	32 кГц, 44.1 кГц, 48 кГц
Битовая частота	MP3: 32 кбит/с - 320 кбит/с (CBR)
	WMA: 48 кбит/с - 192 кбит/с (CBR)
	DivX: Менее 8 Мбит/с
CD физический формат	Mode 1
Файловая система MP3	ISO9660, UDF без чередования
Файловая система DivX	ISO14496
Имя файла MP3/WMA	Имена файлов ограничены восемью символами и должны содержать расширение "MP3" или "WMA". напр., "*****.MP3", "*****.WMA" Имена файлов не могут содержать специальных символов, таких как "?!><+*}{[@];¥ /,." и т.д. Менее 50 байт
Имя файла DivX	Имена файлов ограничены восемью символами и должны содержать расширение "DivX". напр., "*****.avi", "*****.Divx" Имена файлов не могут содержать специальных символов, таких как "?!><+*}{[@];¥ /,." и т.д. Менее 50 байт
Общее число	файлов менее 650
Кодек DivX версии	3, 4, 5, 6 (воспроизводит все версии видео DivX® (включая DivX® 6) со стандартным воспроизведением мультимедийных файлов DivX®)
Разрешение DivX	720 × 576 (не более)

Данный плеер требует, чтобы диски/записи соответствовали определенным техническим стандартам для достижения оптимального качества воспроизведения. Существуют различные типы форматов записываемых дисков (включая CD-R с файлами MP3/WMA). Не все записываемые диски будут работать или выдавать оптимальное качества воспроизведения. Технические критерии, заданные в данном руководстве пользователя, расцениваются только как руководство. Для хранения файлов MP3 не рекомендуется использовать CD-RW. Вы должны получить все требуемые разрешения у владельцев авторских прав для загрузки или использования содержимого, защищенного авторскими правами. Компания Toshiba не может предоставить и не предоставляет подобное разрешение.

■ Совместимость дисков JPEG с данным плеером

Воспроизводимые диски	CD-ROM, CD-R, CD-RW
Файловая система	ISO9660, UDF без чередования
Имя файла	Имена файлов ограничены восемью символами и должны содержать расширение "JPG". напр., "*****.JPG" Имена файлов не могут содержать специальных символов, таких как "?!><+*}{[@];¥ /,." и т.д.
Общее число	файлов менее 650
Размер файла	Неограничен
Формат файла	BASELINE, PROGRESSIVE
Разрешение	Базисный JPG: 5760 x 4320 Прогрессивный JPG 5760 x 4320

Microsoft, Windows Media и логотип Windows являются либо торговыми марками, либо зарегистрированными торговыми марками корпорации Microsoft Corporation в Соединенных Штатах и/или других странах.



DivX, DivX Certified и соответствующие логотипы являются торговыми марками DivX, Inc. и используются по лицензии.

Примечание

- Некоторые диски могут не воспроизводиться в соответствии с их емкостью и/или производителем и т.п.

1 Вставьте диск, который хотите воспроизвести.

Появится меню.

напр.

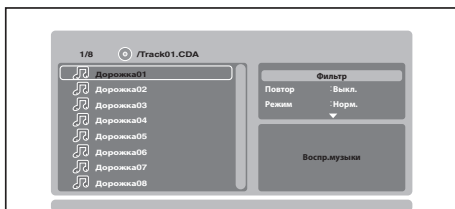

2 Выберите дорожку/файл, который хотите воспроизвести, с помощью кнопок ▲/▼, а затем нажмите кнопку ENTER или PLAY.

Начнется воспроизведение.

При воспроизведении JPEG файла начнется слайд-шоу.

3 Нажмите кнопку STOP для остановки воспроизведения.

■ Для выбора категории файла

1 Выберите функцию “Фильтр” с помощью кнопок ▲ / ▼ / ◀ / ▶ и нажмите кнопку ENTER.

Появится экран, как показано ниже.

напр.

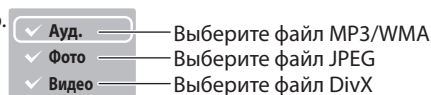

2 Выберите категорию с помощью кнопок ▲ / ▼ / ◀ / ▶ и нажмите кнопку ENTER.

Возле выбранной категории появится знак отметки (✓).

Примечание

- При использовании коммерчески доступных аудио CD данная функция не может быть использована.

Воспроизведение аудио/видео/файлов изображений (продолжение)

Повторное воспроизведение

Выберите индикацию “Повтор” на экране с помощью кнопок ▲ / ▼ / ◀ / ▶ и нажмите кнопку **ENTER**.

Каждый раз, когда Вы нажимаете кнопку **ENTER**, режим повтора изменяется.

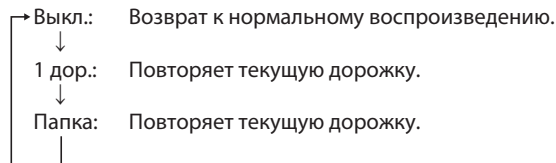

Воспроизведение в случайном/ознакомительном порядке

Во время воспроизведения выберите индикацию “Режим” на экране с помощью кнопок ▲ / ▼ / ◀ / ▶ и нажмите кнопку **ENTER**.

Каждый раз, когда Вы нажимаете кнопку **ENTER**, режим воспроизведения изменяется.

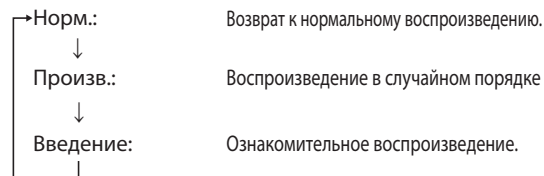

Примечания

- Некоторые диски могут не позволять воспроизведение.
- Некоторые функции, такие как SKIP (◀◀ / ▶▶) могут выполняться только с пульта дистанционного управления.

Примечания относительно воспроизведения аудиофайлов

- Дорожки WMA с защитой от копирования не подлежат воспроизведению.
- Гнездо BITSTREAM/PCM выдает звук MP3/WMA или DivX® sounds в линейном формате PCM вне зависимости от текущего состояния опции “Цифровой выход”. (См. раздел “Установка функций”)



■ Воспроизведение в избранном порядке

Вы можете отобразить избранные дорожки/файлы и воспроизводить их в заданном порядке.

- 1 Выберите на экране индикацию “Режим ред-ия” с помощью кнопок ▲ / ▼ / ◀ / ▶ и нажмите кнопку **ENTER**.
- 2 Установите курсор с помощью кнопки ◀ на экран, отображающий дорожку/файл.
- 3 Выберите дорожку/файл, который хотите воспроизвести, с помощью кнопок ▲ / ▼, а затем нажмите кнопку **ENTER**.
Возле выбранной дорожки/файла появится знак отметки (✓).
- 4 Выберите функцию “Доб-ть в прогр.” с помощью кнопок ▲ / ▼ / ◀ / ▶ и нажмите кнопку **ENTER**.
Плеер запомнит текущую дорожку/файл.
- 5 Выберите на экране индикацию “Просм.прог.” с помощью кнопок ▲ / ▼ / ◀ / ▶ и нажмите кнопку **ENTER**.

Появится запрограммированные выбранные дорожки/файлы.

- 6 Нажмите кнопку **PLAY**.

Воспроизведение начнется в заданном Вами порядке.

■ Для отображения записанной дорожки/файла

Выберите на экране индикацию “Просм.об-ля” и нажмите кнопку **ENTER**.

Появится список дорожек/файлов на диске.

■ Для отмены запрограммированных участков

- 1 Дважды нажмите кнопку **STOP** для остановки воспроизведения.
- 2 Установите курсор с помощью кнопки ◀ на экран, отображающий дорожку/файл.
- 3 Выберите дорожку/файл, который хотите исключить из списка, и нажмите кнопку **ENTER**.
Возле выбранной дорожки/файла появится знак отметки (✓).
- 4 Выберите функцию “Уд-ть из прогр.” с помощью кнопок ▲ / ▼ / ◀ / ▶ и нажмите кнопку **ENTER**.
Программа будет удалена.

Примечание

- Некоторые диски могут не позволять выполнить данную функцию.



Выбор расширения звука

DVD-V VCD CD

1 Нажмите кнопку **Е.А.М.***

Появится текущая установка расширения звука.

* Е.А.М. = Enhanced Audio Mode (Режим расширенного звука)

2 Повторно нажимайте кнопку **Е.А.М.**

• [Откл. стереоэффектов]

Обычный звук.

• [Вкл. Стереоэффектов]

Для получение виртуального эффекта расширенного объемного звука из двух громкоговорителей.

Примечания

- Фактические звуковые эффекты могут различаться в зависимости от акустической системы. Выберите свои предпочтения.
- Фактические звуковые эффекты могут различаться в зависимости от диска.

Настройка изображения

DVD-V VCD CD

1 Нажмите кнопку **PICTURE.**

Появится текущая установка изображения.

2 Нажимайте повторно кнопку **PICTURE** для выбора нужной опции.

Всякий раз, когда Вы нажимаете кнопку, пункт настройки будет изменяться следующим образом.

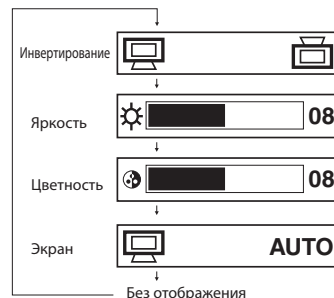

См. на следующей странице список опций и установок.

Экран установок на экране исчезнет через несколько секунд.

Режим экранной индикации

DVD-V VCD CD

3 Нажмите кнопку ◀/▶ для изменения значения.

Инvertирование	Инvertирует изображение на экране.
Яркость	От 0 (Темнее) до 16 (Светлее)
Цветность	От 0 (Более блеклый) до 16 (Более насыщенный)
Экран	<p>4:3: Изображение, записанное на видеодиск DVD, будет воспроизводиться в формате с соотношением сторон 4:3.</p> <p>16:9: Изображение формата 4:3 будет воспроизводиться в формате 16:9.</p> <p>AUTO: Изображение, записанное на видеодиск DVD, будет воспроизводиться в формате с соотношением сторон (4:3 или 16:9).</p>

1 Во время воспроизведения нажмите кнопку DISPLAY, удерживая нажатой кнопку SHIFT.

Появится текущая справочная информация.

напр.: Видеодиск DVD

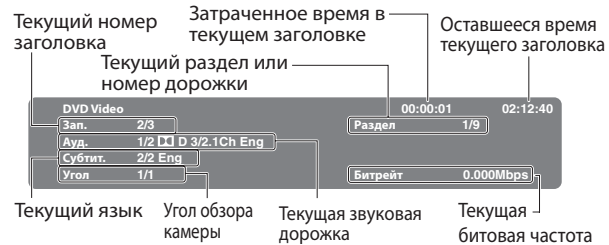

Для отключения дисплея нажмите кнопку **DISPLAY**, удерживая нажатой кнопку **SHIFT**.

Воспроизведение



Установки функций

Вы можете изменить установки по умолчанию, чтобы настроить производительность по своим предпочтениям.

● Настройка установок функций

Настройка установок функций

DVD-V VCD CD

Вы можете изменить установки по умолчанию, чтобы настроить производительность по своим предпочтениям.

1 Нажмите кнопку SETUP во время остановки.

Появится меню установок.

2 Нажимайте кнопки ▲ / ▼ для выбора значка установки (перечислены ниже), подлежащей изменению, затем нажмите ►.

3 Нажимайте кнопки ▲ / ▼ для выбора нужной установки, подлежащей изменению, а затем нажмите кнопку ENTER.

4 Изменяйте выбор, нажимая кнопки ▲ / ▼ или другие кнопки, см. стр. 56, а затем нажмите кнопку ENTER.

Для изменения остальных установок нажмите кнопку ◀, затем повторите действия пунктов с 2 по 4.

5 Нажмите кнопку SETUP.

Меню установок исчезнет, а процедура настройки завершится.

Значок	Установка	Диск	Подробно
	Экран.меню	DVD-V VCD CD	Для выбора предпочтительного языка для экранных индикаций.
	Субтит.	DVD-V VCD CD	Для выбора предпочтительного языка для отображения субтитров.
	Ауд.	DVD-V VCD CD	Для выбора предпочтительного языка звукового сопровождения.
	Меню DVD	DVD-V VCD CD	Для выбора предпочтительного языка для отображения меню дисков.
	Субтитры DivX	—	Для выбора шрифта для субтитров в файле DivX.

Видео 	Формат экрана	DVD-V VCD CD	Для выбора размера изображения в соответствии с форматом телевизора, если он подключен к данному плееру для отображения изображения.
	Режим просмотра	DVD-V VCD CD	Для выбора размеров изображения ЖКД.
Аудио 	Е.А.М.	DVD-V VCD CD	Вы можете с легкостью переключиться на предварительно настроенную установку расширенного звука. (Е.А.М. = Enhanced Audio Mode) (Режим расширенного звука)
	Ночной режим	DVD-V VCD CD	Для включения и отключения функции, которая усиливает слабые звуки для прослушивания в позднее время. (D.R.C. = Dynamic Range Control) (Управление динамическим диапазоном)
	Цифровой выход	DVD-V VCD CD	Для выбора формата выдаваемого звука в соответствии с подключением Вашей системы.
Рейтинг 	Огр-ние просм.	DVD-V VCD CD	Для включения или выключения функции родительской блокировки.
	PBC	DVD-V VCD CD	Для использования экрана меню при воспроизведении VIDEO CD, оснащенного функцией PBC.
	Экранная заставка	DVD-V VCD CD	Для включения или выключения экранной заставки.
Разное 	Настройки по умолчанию	—	Для восстановления всех установок к заводским значениям по умолчанию.
	Регистрация DivX®	—	Для отображения информации касательно DivX.

Настройка установок функций (продолжение)

Язык

Экран.меню DVD-V VCD CD

- Русский:** Для просмотра экранных индикаций на английском языке.
Французский: Для просмотра экранных индикаций на французском языке.
Испанский: Для просмотра экранных индикаций на испанском языке.
Русский: Для просмотра экранных индикаций на русском языке.

Субтит. DVD-V VCD CD

- Русский:** Для отображения субтитров на английском языке.
Французский: Для отображения субтитров на французском языке.
Испанский: Для отображения субтитров на испанском языке.
Русский: Для отображения субтитров на русском языке.
Выкл.: Не отображать субтитры.

Примечания

- Некоторые видеодиски DVD могут содержать субтитры на других языках, отличных от выбранного Вами. На диске может быть установлен язык субтитров по умолчанию.
- Некоторые видеодиски DVD позволяют Вам изменять выбор субтитров с помощью меню диска. В этом случае нажмите кнопку MENU и выберите соответствующий язык субтитров из доступных в меню диска.

Ауд. DVD-V VCD CD

- Русский:** Для воспроизведения звуковых дорожек на английском языке.
Французский: Для воспроизведения звуковых дорожек на французском языке.
Испанский: Для воспроизведения звуковых дорожек на испанском языке.
Русский: Для воспроизведения звуковых дорожек на русском языке.

Примечание

- Некоторые видеодиски DVD могут содержать звуковые дорожки на других языках, отличных от выбранного Вами. На диске может быть установлен язык звуковой дорожки по умолчанию.

Меню DVD DVD-V VCD CD

- Русский:** Для отображения субтитров на английском языке.
Французский: Для отображения субтитров на французском языке.
Испанский: Для отображения субтитров на испанском языке.
Русский: Для отображения субтитров на русском языке.

Примечание

- Некоторые видеодиски DVD могут не содержать выбранного Вами языка. В этом случае плеер автоматически отображает меню диска в соответствии с установками языка на диске по умолчанию.

Субтитры DivX

- Западноевроп.:** Для отображения субтитров на языке Восточной Европы.
- Центральноевроп.:** Для отображения субтитров на языке Центральной Европы.
- Кириллица:** Для отображения субтитров на языке славянской кириллической группы.

Примечания

- Некоторые видеодиски DVD могут содержать субтитры на других языках, отличных от выбранного Вами. На диске может быть установлен язык субтитров по умолчанию.
- Некоторые видеодиски DVD позволяют Вам изменять выбор субтитров с помощью меню диска. В этом случае нажмите кнопку MENU и выберите соответствующий язык субтитров из доступных в меню диска.

Видео

Формат экрана DVD-V VCD CD

- 4:3:** Выберите, если подсоединен стандартный телевизор формата 4:3.
- 16:9:** Выберите, если подсоединен широкоэкранный телевизор формата 16:9.

Примечания

- Размер изображения устанавливается видеодиском DVD. Таким образом, воспроизводимое изображение с некоторых видеодисков DVD может не соответствовать выбранному Вами размеру изображения.
- Если Вы воспроизводите видеодиски DVD, записанные в формате 4:3, воспроизводимое изображение всегда выводится в формате 4:3 вне зависимости от формата телевизора.
- Если Вы выберете "16:9", а Ваш телевизор имеет формат 4:3, воспроизводимое изображение с DVD будет искажено по горизонтали. Изображения будут выглядеть сжатыми по вертикали. Всегда проверяйте, что формат Вашего телевизора соответствует фактически используемому формату.

Режим просмотра DVD-V VCD CD

- Заполнить:** Изображения расширяются по горизонтали и вертикали для заполнения всего экрана. Обрезание изображения отсутствует.
- Исходный:** Изображения отображаются в оригинальном формате.
- Автоустановка:** Формат изображения регулируется автоматически. Сверху и снизу либо слева и справа могут появиться пустые полосы.
- Pan Scan:** Изображения обрезаются по горизонтали и вертикали для заполнения всего экрана.

Примечание

- Фактический формат может зависеть от содержимого диска или от телевизора. Вы можете в любое время изменить данную установку по своим предпочтениям.

Настройка установок функций (продолжение)

■ Аудио

Е.А.М. DVD-V VCD CD

Норм.:

Обычный звук.

Стереозффекты:

Для получения виртуального эффекта окружающего звука из двух громкоговорителей.

Примечание

- Нажатие кнопки Е.А.М. на пульте дистанционного управления также позволяет Вам выполнить эту же установку.

Ночной режим DVD-V VCD CD

Вкл.:

Динамический диапазон сокращается.

Выкл.:

Сохраняется полный динамический диапазон.

Примечания

- Данная функция работает только при воспроизведении дисков, записанных в формате Dolby Digital.
- Уровень управления динамическим диапазоном может зависеть от диска DVD.

Цифровой выход DVD-V VCD CD

Поток битов:

Выберите при подсоединении к усилителю, оснащеному декодером Dolby Digital, DTS, MPEG1 или MPEG2 декодер.

При воспроизведении видеодиска DVD, записанного в системе Dolby Digital, DTS, MPEG1 или MPEG2 плеер выдает цифровой аудиосигнал в формате битового потока.

Аналог.:

Выберите при подключении к телевизору или стереосистеме с аналоговыми аудиогнездами.

PCM:

Выберите при подключении к 2-канальному цифровому стереоусилителю.

При воспроизведении видеодиска DVD, записанного в системе Dolby Digital, MPEG1 или MPEG2 плеер выдает аудиосигнал двухканальном формате PCM.

Рейтинг

Огр-ние просм. DVD-V VCD CD

Видеодиски DVD, оснащенные функцией родительского контроля, оцениваются по их содержанию. Содержимое, разрешенное на определенном уровне родительского контроля, и способ контроля диска DVD могут отличаться для различных дисков. Например, диск позволяет Вам назначать доступ к сценам насилия, неподходящим для детей, и заменять их более подходящими эпизодами, либо полностью блокировать просмотр диска.

Видеодиски DVD могут или не могут соответствовать установкам родительского контроля. Это не является дефектом плеера. Убедитесь, что данная функция работает с Вашими видеодисками DVD.

Для установки уровня родительского контроля

- 1 Нажимайте кнопки ▲/▼/◀/▶ для выбора индикации “Огр-ние просм.”, затем нажмите кнопку **ENTER**.
Появится дисплей установки пароля.
- 2 Нажимайте цифровые кнопки для создания личного 5-цифрового кода безопасности, а затем нажмите кнопку **ENTER**.
Будет установлен пароль.

- 3 Нажимайте кнопки ▲/▼ для выбора индикации “Огр-ние просм.”, введите Ваш пароль, а затем нажмите кнопку **ENTER**.
- 4 Нажмите **ENTER**, выбрав индикацию “Огр-ние просм.”.
- 5 Нажимайте кнопки ▲/▼ для выбора уровня родительского контроля, затем нажмите кнопку **ENTER**.
8 : Взрослые 7 : NC-17 6 : R
5 : PG-R 4 : PG-13 3 : PG
2 : G 1 : Дети

Для изменения уровня родительского контроля

- 1 Нажимайте кнопки ▲/▼ для выбора индикации “Установить пароль”.
- 2 Нажимайте цифровые кнопки для создания личного 5-цифрового кода безопасности, а затем нажмите кнопку **ENTER**.
Следуйте действиям раздела “Для того чтобы установить уровень родительского контроля” для того чтобы изменить уровень родительского контроля.

Настройка установок функций (продолжение)

■ Для изменения 5-цифрового кода безопасности

- 1 После выбора индикации “Установить пароль” нажмите кнопку **9** пять раз, затем нажмите кнопку **ENTER**.

5-цифровой код безопасности будет удален.

- 2 После выбора индикации “Установить пароль” нажимайте цифровые кнопки для создания нового 5-цифрового кода безопасности.

PBC DVD-V **VCD** CD

Установки функций

Вкл.:

Для использования меню при воспроизведении VIDEO CD с функцией PBC.

Выкл.:

При воспроизведении VIDEO CD без использования меню.

Экранная заставка DVD-V VCD CD

Вкл.:

Экранная заставка работает.

Выкл.:

Экранная заставка выключена.

60

■ По умолчанию

Настройки по умолчанию

Нет :

Не восстанавливать установки к их значениям по умолчанию.

Да :

Восстанавливать установки к их значениям по умолчанию.

Регистрация DivX®

Появится информация касательно DivX.

Возврат к индикации “Разное”, если Вы нажимаете кнопку ENTER.

Подключения

Вы можете подключить плеер к телевизору или аудиосистеме.

- **Просмотр на подключенном телевизоре**
- **Просмотр изображений с подсоединенной видеоаппаратуры**
- **Подключение к аудиоаппаратуре**
- **Использование адаптера для автомобиля/транспортного устройства или разъема питания**

Просмотр на подключенном телевизоре

Вы можете подключить к данному плееру телевизор для просмотра изображения на нем.

1 Подсоедините телевизор к гнезду AV OUT на данном плеере.

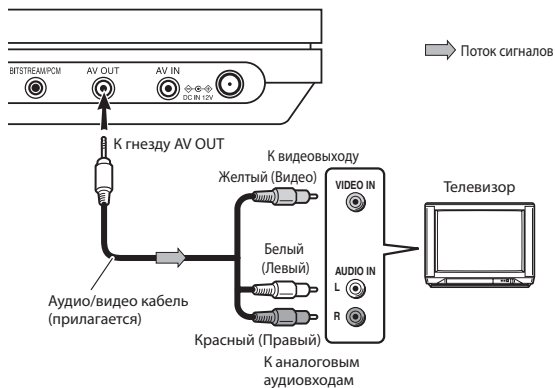

Примечания

- Также обращайтесь к руководству по эксплуатации подключенного телевизора.
- Когда Вы подключаете плеер к Вашему телевизору, обязательно отключайте питание и отсоединяйте оба аппарата от настенной розетки перед выполнением любых подключений.
- Подключите плеер напрямую к телевизору. Если Вы подключили плеер к видеомаягнитофону, комбинации телевизора/видеомаягнитофона или видеоприемнику, изображение может исказиться, так как видеодиски DVD защищены от копирования.

Подключения

Выполните следующие настройки.	Выбор	Установки:	Стр.
	“Цифровой выход”	“Аналог.”	58

Просмотр изображений с подсоединенной видеоаппаратуры

Вы можете использовать ЖКД данного плеера для просмотра изображений с подсоединенной видеоаппаратуры.

1 Подсоедините видеоаппаратуру к гнезду AV IN данного плеера.

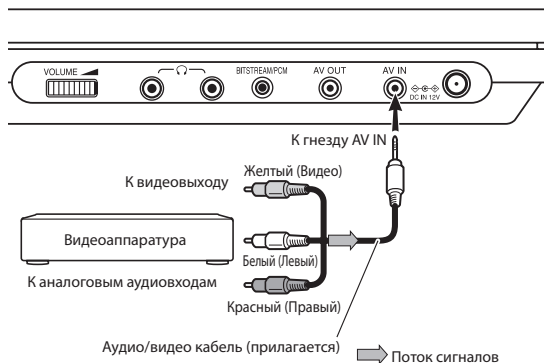

2 Нажимайте повторно кнопку MODE для появления индикации “⌂ (AV IN)” на ЖКД.

Плеер готов к отображению изображений с подсоединенной видеоаппаратуры на ЖКД. (режим входного сигнала AV)

Примечания

- При подаче нестандартных сигналов, таких как воспроизведение изображений с видеопроставки или изображений с игровой приставки, некоторые изображения могут отображаться некорректно. Например, игры-шутеры, в которых необходимо стрелять по цели из светового пистолета, могут не работать из-за особенностей цветного ЖКД-монитора.
- В режиме внешнего входного сигнала AV (на экране появляется индикация (⌂ (AV-IN)), функции экранной заставки и автоматического отключения питания не работают.

Подключение к аудиоаппаратуре

Вы можете наслаждаться высококачественным динамическим звуком, подсоединив плеер к аудиоаппаратуре.

Способ подключения зависит от типов входного аудиосигнала, цифрового или аналогового.

Выберите способ в соответствии с типом Вашей аппаратуры.

Предостережение

- Когда Вы подключаете плеер к внешней аппаратуре, обязательно отключайте питание и отсоединяйте всю аппаратуру от настенной розетки перед выполнением любых подключений.
- Перед подсоединением или отсоединением усилителя отключите плеер. Если Вы оставите усилитель включенным, громкоговорители могут быть повреждены.
- Выходной звуковой сигнал с плеера имеет широкий динамический диапазон. Убедитесь, что отрегулировали громкость приемника на среднем уровне. Иначе громкоговорители могут быть повреждены внезапным громким звуком.

Примечания

- Также обращайтесь к руководству по эксплуатации подключаемой аппаратуры.
- Если Вы разместите плеер возле радиоприемника, прием радиовещания может искажаться. В этом случае отодвиньте плеер дальше от тюнера и радиоприемника.

Подключение к аудио/видео усилителю (через цифровой аудиовход)

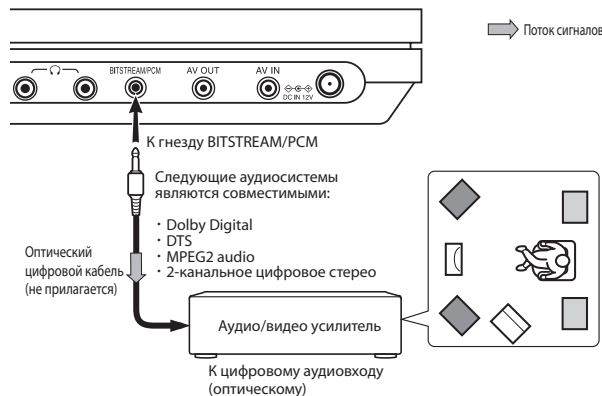

Выполните следующие настройки.	Выбор	Установки:	Стр.
	“Цифровой выход”	“Поток битов” или “PCM”	58

Изготовлено по лицензии компании Dolby Laboratories. “Dolby” и знак в виде двойной буквы D являются товарными знаками компании Dolby Laboratories. Confidential Unpublished Works. © 1992-1997 Dolby Laboratories, Inc. Все права зарегистрированы.

“DTS” и “DTS Digital Out” являются торговыми марками DTS, Inc.

ПРЕДОСТЕРЕЖЕНИЕ

- Когда Вы подключаете (через гнездо BITSTREAM/PCM) аудио/видео декодер, не оснащенный функцией Dolby Digital, Digital Theater Systems (DTS) или MPEG2, обязательно устанавливайте опцию “Цифровой выход” в положение “PCM” в экранной индикации **58**. В противном случае звук высокой громкости может нанести ущерб Вашему слуху, а также громкоговорителям.
- При воспроизведении дисков с функцией DTS (аудио CD), с выходных гнезд аналогового аудио может выдаваться сильный шум. Для предотвращения возможного повреждения аудиосистемы Вы должны принять соответствующие меры предосторожности при подсоединении аналоговых выходных гнезд плеера к усилительной системе. Для наслаждения воспроизведением DTS Digital Surround™ к гнезду BITSTREAM/PCM плеера должна быть подсоединена система внешнего 5.1-канального декодера.

Примечание

- НЕ соединяйте гнездо BITSTREAM/PCM плеера с входным гнездом AC-3 RF ресивера Dolby Digital. Данное входное гнездо на Вашем аудио/видео ресивере зарезервировано только для использования с системой Laserdisc и несовместимо с гнездом BITSTREAM/PCM данного плеера.

Подключение к аудиосистеме, оснащенной аналоговыми аудиовходами

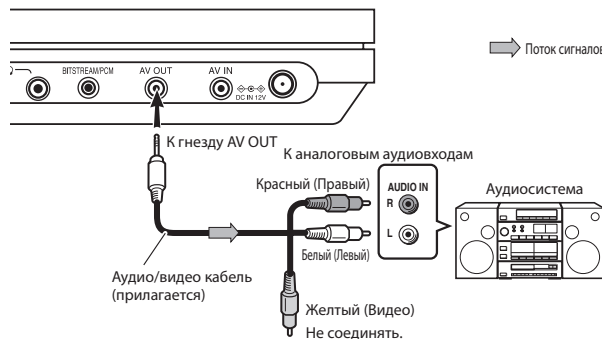

Выполните следующие настройки.	Выбор	Установки:	Стр.
	“Цифровой выход”	“Аналог.”	58

Использование адаптера для автомобиля/транспортного устройства или разъема питания

Для использования DVD-плеера в автомобиле данный адаптер может обеспечивать DVD-плеер электропитанием от гнезда прикуривателя.

ПРЕДУПРЕЖДЕНИЕ

- НИКОГДА не используйте аппарат и не просматривайте DVD-видео при управлении автомобилем или другим транспортным средством. Примечание: это является незаконным действием во многих юрисдикциях. НИКОГДА не ставьте аппарат в пределах видимости водителя, если он/она управляет автомобилем/транспортным средством. Примечание: Размещение DVD-плеера перед водительским местом является незаконным во многих юрисдикциях. Несоблюдение приведенных выше инструкций может привести к невнимательности водителя и/или отвлечению от опасностей на дороге.
- НИКОГДА не размещайте аппарат в месте, где он может препятствовать правильной установке и/или срабатыванию подушки безопасности. Несоблюдение данной инструкции может привести к несрабатыванию или неправильному срабатыванию подушки безопасности.
- Не используйте для питания плеера автомобильный адаптер, отличный от прилагаемой модели. Не используйте прилагаемый автомобильный адаптер с плеерами, отличными от данного. Пренебрежение данными правилами может вызвать задымление, возгорание или поражение электричеством.
- Данный адаптер предназначен для использования исключительно в автомобилях/транспортных средствах с электрической системой постоянного тока 12 В с отрицательным заземлением. НИКОГДА не используйте данный адаптер в сети автомобиля/транспортного средства с постоянным током 24 В. Перед использованием данного адаптера ознакомьтесь с инструкцией по эксплуатации Вашего транспортного средства.

- ВСЕГДА будьте осторожны при касании адаптера, гнезда прикуривателя или разъема питания. Адаптер, гнездо прикуривателя и разъем питания могут нагреваться при длительном использовании.
- Не заряжайте батарейный блок, подключенный к DVD-плееру через адаптер. Пренебрежение данными правилами может вызвать задымление, возгорание или поражение электричеством. Вне зависимости от того, используете ли Вы адаптер, обязательно извлекайте батарейный блок из DVD-плеера для предотвращения его зарядки адаптером.
- Не касайтесь адаптера мокрыми руками. Не проливайте жидкость на адаптер.

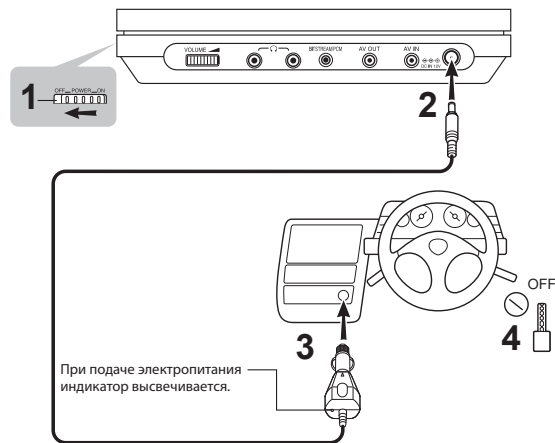

- 1 Отключите DVD-плеер.**
- 2 Вставьте штырьковый штепсель адаптера в гнездо DC IN 12V DVD-плеера.**
- 3 Полностью вставьте штепсель адаптера в гнездо прикуривателя или разъем питания.**
- 4 Включите двигатель автомобиля, чтобы подать питание на гнездо прикуривателя или разъем питания. В некоторых транспортных средствах прикуриватель или разъем питания находится под напряжением, даже если двигатель транспортного средства не запущен. Важно свериться с руководством пользователя транспортного средства.**
- 5 При отсоединении DVD-плеера сперва извлеките штырьковый штепсель адаптера от DVD-плеера, а затем штепсель от гнезда прикуривателя или разъема питания.**

Технические характеристики

Рабочая температура: 5 ~ 35°C (41 ~ 95°F)

Рабочая влажность: 30 ~ 80%

Температура хранения: -10 ~ 60°C (50 ~ 140°F)

Влажность хранения: 20 ~ 80%

Примечания

- Никогда не эксплуатируйте плеер в движущемся транспортном средстве. Вибрация может привести к некорректному воспроизведению плеера или к повреждению диска.
- Не оставляйте адаптер в транспортном средстве без присмотра во избежание воздействия на него высоких температур.
- Отсоединяйте штепсель питания адаптера от гнезда прикуривателя или разъема питания перед выключением двигателя.
- Если DVD-плеер не используется, обязательно извлеките штепсель питания адаптера от гнезда прикуривателя или разъема питания, а штырьковый штепсель – от DVD-плеера.
- Не прикладывайте усилие при подсоединении адаптера к несовместимому гнезду прикуривателя или разъему питания.
- Старайтесь не ронять адаптер и не ставить на него тяжелые предметы.
- Не тяните сетевой шнур при извлечении его из гнезда или разъема питания. Всегда беритесь и тяните за штепсель. В противном случае это может привести к повреждению и поломке адаптера.
- Не используйте DVD-плеер с подключенным адаптером в течение длительного периода времени, если двигатель автомобиля заглушен. Аккумулятор автомобиля может слишком разрядиться и не обеспечить запуск двигателя.
- В зависимости от модели транспортного средства или расположения прикуривателя данный адаптер может не подходить.
- В некоторых транспортных средствах прикуриватель или разъем питания находится под напряжением, даже если двигатель транспортного средства не запущен. Использование гнезда прикуривателя или разъема питания для питания плеера, когда двигатель не работает, разрядит аккумулятор автомобиля.



Прочее

Полезная информация.

- **Таблица преобразования выходного звукового сигнала**
- **Перед обращением к обслуживающему персоналу**
- **Технические характеристики**

Таблица преобразования выходного звукового сигнала

Диски	Звуковая система		Выбор звукового сигнала и выходных сигналов					
			“Поток битов”		“Аналог.”		“PCM”	
			Гнездо BITSTREAM/PCM	Громкоговорители/ Гнездо AV OUT / Гнезда наушников	Гнездо BITSTREAM/PCM	Громкоговорители/ Гнездо AV OUT / Гнезда наушников	Гнездо BITSTREAM/PCM	Громкоговорители/ Гнездо AV OUT / Гнезда наушников
Видеодиски DVD	Dolby Digital		Поток битов	Да	Поток битов	Да	PCM	Да
	Линейный PCM	48 кГц	PCM	Да	Нет	Да	PCM	Да
		96 кГц	PCM*	Да	Нет	Да	PCM*	Да
	DTS		Поток битов	Нет	Поток битов	Нет	Поток битов	Нет
	MPEG1, MPEG2		Поток битов	Да	Поток битов	Да	PCM	Да
Видео CD	MPEG1		Поток битов	Да	Поток битов	Да	PCM	Да
Аудио CD	Линейный PCM 44,11 кГц		PCM	Да	PCM	Да	PCM	Да
	DTS		Поток битов	Нет	Поток битов	Нет	Поток битов	Нет

*PCM: понижение частоты PCM

- Входные сигналы частотой 88,2 кГц или выше с гнезда BITSTREAM/PCM конвертируются с понижением частоты до 44,1 кГц или 48 кГц, когда:
 - Выбрана опция “Вкл. Стереoeffектов”.
 - воспроизводится диск с защитой авторских прав.
- На диске с защитой авторских прав квантизация будет ограничена до 16 бит.

Перед обращением к обслуживающему персоналу

Перед обращением в сервисную службу сверьтесь со следующим справочником по вопросам возможных причин проблем.

Признак	Причина	Устранение
Отсутствует питание.	• Адаптер переменного тока или сетевой шнур отсоединен.	• Подсоедините адаптер переменного тока или сетевой шнур.
	• Батарейный блок извлечен.	• Установите батарейный блок.
	• Батарея разрядилась.	• Зарядите батарею.
ЖКД самопроизвольно отключился.	• Функция автоматического отключения ЖКД отключила ЖКД.	• Повторно включите плеер.
Изображение отсутствует. (Монитор отличается от ЖКД)	• Подсоединенный телевизор не принимает выходной сигнал DVD.	• Выберите соответствующий режим входного видеосигнала на телевизоре, чтобы изображение появилось на экране.
Звук отсутствует.	• Аппаратура, подсоединенная к аудио/видео кабелю, не установлена на прием сигнала DVD.	• Выберите корректный режим входного сигнала аудиоприемника, чтобы Вы слышали звук, подаваемый с плеера.
	• Низкая громкость звука.	• Отрегулируйте громкость с помощью регулятора громкости.
	• Аудиоприемник или телевизор отключен.	• Включите аппаратуру, подсоединенную к аудио/видео кабелю.
	• Неправильная установка формата выходного звукового сигнала.	• Настройте правильную установку звука.
Воспроизводимое изображение иногда искажается.	• Диск грязный.	• Извлеките диск и очистите его.
	• Плеер находится в режиме ускоренной перемотки назад или вперед.	• Иногда возникает небольшое искажение изображения. Это не является неисправностью.
	• Плеер был перемещен или подвергнут удару.	• Вибрация или встряхивание плеера во время воспроизведения могут вызывать искажения. Это не является неисправностью. Если обычное состояние не восстановилось, остановите воспроизведение и повторно запустите его.
	• Диск вставлен не полностью.	• Извлеките диск и повторно установите его.
Яркость непостоянна, в изображении присутствуют шумы. (Монитор отличается от ЖКД)	• Последствия защиты от копирования. Если Вы подключили плеер к видеоманитову, комбинации телевизора/видеоманитову или видеоприемнику, изображение может искажаться, так как видеодиски DVD защищены от копирования.	• Подключите плеер напрямую к телевизору. Старайтесь не подключать плеер к видеоманитову или комбинации телевизора/видеоманитову.

Перед обращением к обслуживающему персоналу (продолжение)

Признак	Причина	Устранение
Плеер не начинает воспроизведение.	• Диск не вставлен.	• Вставьте диск.
	• Не вставлен диск, который можно воспроизвести.	• Вставьте диск, который можно воспроизвести. (Проверьте тип диска, цветовую систему и региональный номер).
	• Диск перевернут.	• Вставьте диск стороной воспроизведения вниз.
	• Диск вставлен не полностью.	• Вставьте диск до конца в держатель диска.
	• Диск грязный.	• Очистите диск.
	• Установлена функция родительской блокировки.	• Отмените функцию родительской блокировки или измените уровень родительской блокировки.
	• Плеер установлен на прием внешнего сигнала (AV-IN).	• Для воспроизведения диска следует установить Нормальный режим. Нажимайте повторно кнопку MODE, чтобы увидеть воспроизводимое изображение.
Воспроизведение не совпадает с программой диска.	• Действует режим повторного воспроизведения, воспроизведения из памяти и т.п.	• Эти операции могут препятствовать воспроизведению содержимого по порядку.
Не работают кнопки.	• Колебания электропитания или другие отклонения от нормы, такие как статическое электричество, могут помешать нормальной работе.	• Включите или выключите питание переключателем POWER. Или отключите сетевой шнур и снова вставьте его в настенную розетку.
Пульт дистанционного управления не работает должным образом.	• Пульт дистанционного управления не направлен на датчик дистанционного управления на плеере.	• Направьте пульт дистанционного управления на датчик пульта дистанционного управления на плеере.
	• Пульт дистанционного управления расположен слишком далеко от плеера.	• Используйте пульт дистанционного управления на расстоянии до 3 м (9,9 фута).
	• Батареи в пульте дистанционного управления разрядились.	• Замените батареи на новые.
	• Датчик пульта дистанционного управления плеера находится под воздействием сильного света, такого как прямые солнечные лучи или другое освещение.	• Избегайте попадания на плеер сильного освещения.

Технические характеристики

■ Плеер

Электропитание Постоянный ток 12 В (Номинальное напряжение : 2 А (Максимум: во время зарядки батарейного блока)) Переменный ток 100 – 240 В, 50/60 Гц (с прилагаемым адаптером переменного тока)
Масса приблизительно 720 г
Внешние размеры 190 × 39 × 148 mm (Ш/В/Г)
Система сигнала PAL/3.58NTSC
Лазер Полупроводниковый лазер, длина волны 650 нм / 795 нм
Частотный диапазон DVD линейный звук : 48 кГц оцифровка от 4 Гц до 22 кГц 96 кГц оцифровка от 4 Гц до 44 кГц
Условия эксплуатации Температура: от 5°C до 35°C (от 41°F до 95°F) Положение для эксплуатации: Горизонтально

■ Разъемы

Выход аудио/видео (AV OUT) Мини-гнездо $\varnothing 3.5\text{mm} \times 1$ Видео: 1.0 В (размах сигнала), 75 Ω , отрицательная синхр., Аудио: 2.0 В (среднеквадратическое значение), 100 Ω
Вход аудио/видео (AV IN) Мини-гнездо $\varnothing 3.5\text{mm} \times 1$ Видео: 1.0 В (размах сигнала), 75 Ω , отрицательная синхр., Аудио: 2.0 В (среднеквадратическое значение), 10k Ω
Выходной аудиосигнал (BITSTREAM/PCM) Оптический разъем ($\varnothing 3.5\text{mm}$) $\times 1$
Разъем для наушников Стерео миништекер $\varnothing 3.5\text{mm} \times 2$

Технические характеристики (продолжение)

Жидкокристаллический дисплей

Размер панели 17,8 см (7 дюймов по диагонали)
Система проектирования Передача полного цветового сигнала TN
Управляющая система Аморфно-силиконовая активная TFT-матрица
Разрешение 480 (Г) × 234 (В) пикселей (уровень эффективных пикселей : более 99,99%)

- Модель соответствует указанным техническим характеристикам.
- Конструкция и технические характеристики могут быть изменены без уведомления.
- Данная модель может не соответствовать всем функциям и/или техническим характеристикам, которые могут быть добавлены в будущем.

Прилагаемые принадлежности

Аудио/видео кабель	1
Пульт дистанционного управления (MEDR16UX).....	1
Плоская батарея (CR2025)	1
Адаптер переменного тока (ADPV16A)	1
Сетевой шнур	2
Батарейный блок (SD-PBP70R).....	1
Адаптер для автомобиля (MEDC01AX).....	1
Наушники	1
Чехол для переноски	1
Руководство пользователя	1





TOSHIBA

© 2007 Toshiba Corporation

Напечатанный в Китае

