

# Проектор DLP®

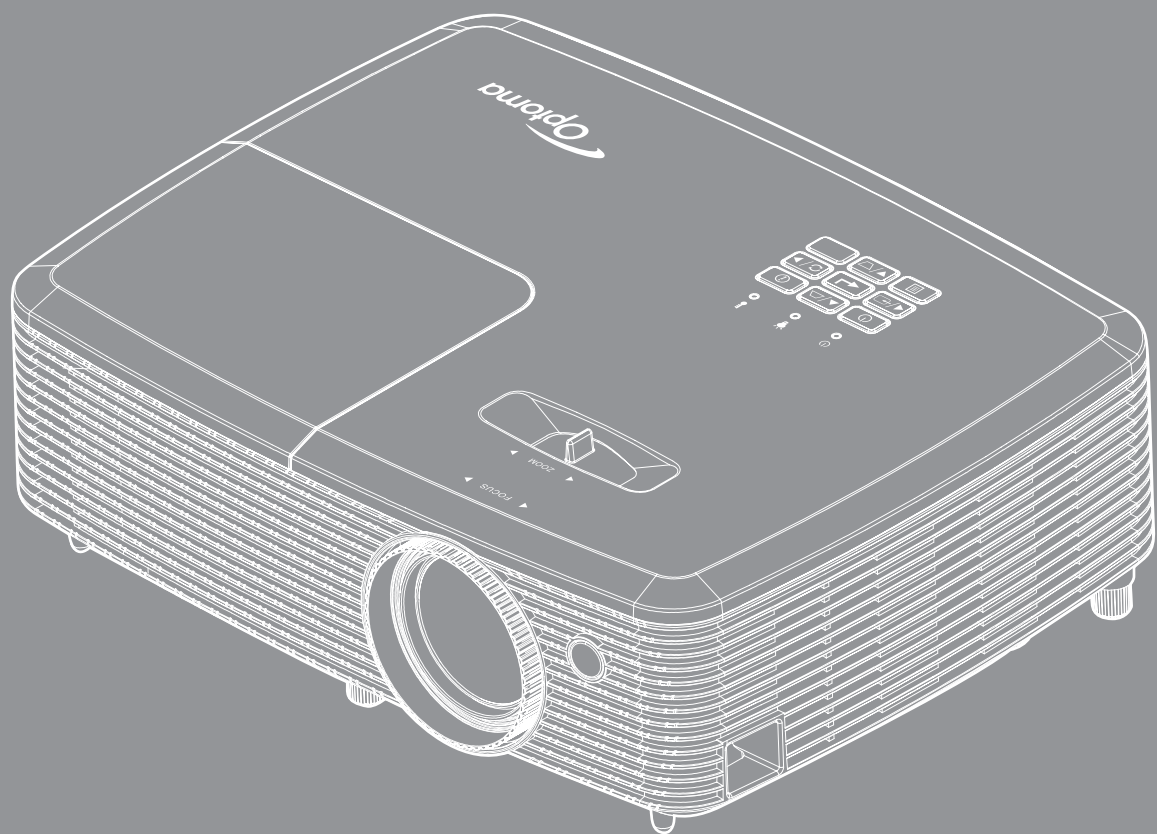

# СОДЕРЖАНИЕ

## **БЕЗОПАСНОСТЬ ..... 4**

<i>Важные инструкции по технике безопасности</i> .....	4
<i>Информация о технике безопасности при использовании 3D-функции</i> .....	5
<i>Авторские права</i> .....	6
<i>Ограничение ответственности</i> .....	6
<i>Подтверждение товарных знаков</i> .....	6
<i>FCC</i> .....	7
<i>Декларация соответствия для стран Европейского Союза</i> .....	7
<i>WEEE</i> .....	7

## **ВВЕДЕНИЕ ..... 8**

<i>Комплект поставки</i> .....	8
<i>Стандартные принадлежности</i> .....	8
<i>Дополнительные принадлежности</i> .....	8
<i>Общий вид устройства</i> .....	9
<i>Соединения</i> .....	10
<i>Клавиатура</i> .....	11
<i>Пульт дистанционного управления</i> .....	12

## **УСТАНОВКА И НАСТРОЙКА ..... 13**

<i>Установка проектора</i> .....	13
<i>Подключение источников сигнала к проектору</i> .....	14
<i>Настройка проецируемого изображения</i> .....	16
<i>Настройки с пульта ДУ</i> .....	17

## **ИСПОЛЬЗОВАНИЕ ПРОЕКТОРА ..... 19**

<i>Включение и выключение проектора</i> .....	19
<i>Выбор источник входного сигнала</i> .....	20

## **ИСПОЛЬЗОВАНИЕ ПРОЕКТОРА ..... 21**

<i>Меню навигации и функции</i> .....	21
<i>Дерево экранного меню</i> .....	22
<i>Меню Дисплей/Настройки изображения</i> .....	31
<i>Меню Экран/3D</i> .....	33
<i>Меню Дисплей/Соотношение сторон</i> .....	34
<i>Меню Дисплей/Маска контура</i> .....	37
<i>Меню Дисплей/Масштаб</i> .....	37
<i>Меню Экран/Сдвиг изображения</i> .....	37
<i>Меню Дисплей/Трапеция</i> .....	37
<i>Меню Звук/Без звука</i> .....	38
<i>Меню Звук/Громк.</i> .....	38
<i>Меню Настр./Проекция</i> .....	38

Меню Настр./Тип экрана .....	38
Меню Настр./Параметры лампы.....	38
Меню Настр./Настройки фильтра.....	38
Меню Настр./Настройки питания.....	39
Меню Настр./Безопасность .....	40
Меню Настр./Тестовая таблица .....	41
Меню Настр./Настройки с пульта ДУ .....	41
Меню Настр./Номер проектора.....	41
Меню Настр./Параметры.....	41
Меню Настр./Сброс настроек.....	42
Меню Информация.....	42



## **ТЕХНИЧЕСКОЕ ОБСЛУЖИВАНИЕ ..... 43**

Замена лампы.....	43
Установка и очистка пылеулавливающего фильтра .....	45

## **ДОПОЛНИТЕЛЬНАЯ ИНФОРМАЦИЯ..... 46**

Совместимые разрешения .....	46
Размер изображения и расстояние проецирования.....	49
Размеры проектора и потолочная установка .....	50
Коды ИК-пульта ДУ .....	51
Устранение неисправностей .....	53
Предупреждающий индикатор .....	55
Технические характеристики .....	57
Офисы Optoma .....	58

# БЕЗОПАСНОСТЬ

	Молния со стрелкой в равностороннем треугольнике предназначена предупредить пользователя о наличии неизолированного «опасного напряжения» в корпусе устройства, величина которого может быть достаточной, чтобы представлять для людей риск поражения электрическим током.
	Восклицательный знак в равностороннем треугольнике сообщает пользователю о наличии важных инструкций по эксплуатации и текущему ремонту (техническому обслуживанию) в материалах, сопровождающих устройство.

Соблюдайте все меры предосторожности и правила эксплуатации, рекомендуемые в данном руководстве пользователя.

## Важные инструкции по технике безопасности

- Не закрывайте вентиляционные отверстия. Для обеспечения надежной работы проектора и для защиты от перегрева рекомендуется ставить проектор в место, где отсутствуют препятствия для вентиляции. Например, не следует ставить проектор на заставленный кофейный столик, диван, кровать и т. д. Не оставляйте проектор в таком закрытом пространстве, как книжный шкаф или тумба, которые затрудняют прохождение потока воздуха.
- Чтобы снизить риск возникновения пожара или удара электрическим током, не подвергайте продукт воздействию дождя или влаги. Не устанавливайте проектор около таких источников тепла, как радиаторы, нагреватели, печи или другие приборы (в т. ч. усилители), которые выделяют тепло.
- Исключите попадание предметов или жидкостей в проектор. Они могут коснуться точек с высоким напряжением и замкнуть детали, что может привести к возникновению пожара или поражению электрическим током.
- Не используйте при следующих условиях:
  - В очень горячей, холодной или влажной среде.
    - (i) Необходимо обеспечить температуру в помещении в диапазоне 5°C - 40°C
    - (ii) Относительная влажность составляет 10 - 85%
  - На участках, подвергаемых чрезмерному запылению и загрязнению.
  - Возле аппаратов, генерирующих сильное магнитное поле.
  - Под прямыми солнечными лучами.
- Не используйте проектор в средах с огнеопасными и взрывоопасными газами. Во время работы проектора лампа сильно нагревается, газы могут воспламениться и вызвать пожар.
- Не используйте устройство в случае его физического повреждения. Используйте устройство только по его прямому назначению. К физическим повреждениям и неправильной эксплуатации относятся следующие случаи (их список не ограничивается приведенными вариантами):
  - Падение устройства.
  - Повреждение шнура питания или штепсельной вилки.
  - Попадание жидкости на проектор.
  - Воздействие на проектор дождя или влаги.
  - Попадание инородных предметов в проектор или ослабление крепления внутренних компонентов.
- Не устанавливайте проектор на неустойчивой поверхности. Это может привести к его падению и повреждению, а также к травме оператора.
- Во время работы не заслоняйте свет, исходящий из объектива проектора. Световое излучение вызовет разогрев и расплавление заслонившего свет объекта, это может привести к ожогам и пожару.
- Не открывайте и не разбирайте проектор, так как это может привести к поражению электрическим током.
- Не пытайтесь отремонтировать устройство самостоятельно. Вскрытие или снятие крышек может стать причиной поражения электрическим током или подвергнуть вас другим опасностям. Свяжитесь с компанией Optoma, прежде чем отнести устройство в ремонт.
- Наклейки с информацией о технике безопасности расположены на корпусе проектора.
- Ремонт устройства должен проводить только соответствующим образом подготовленный персонал.

- Используйте только те принадлежности и аксессуары, которые поставляет производитель.
- Во время работы запрещается смотреть прямо в объектив проектора. Яркий свет может нанести повреждение глазам.
- При замене лампы подождите, пока проектор остынет. Следуйте инструкциям, приведенным на стр. 43-44.
- Данный продукт определяет остаточный срок службы лампы автоматически. Произведите замену лампы, как только появятся предупредительные сообщения.
- После замены блока лампы сбросьте функцию «Сброс лампы» в экранном меню «Параметры лампы».
- При выключении проектора, прежде чем отсоединять питание, убедитесь, что цикл охлаждения был завершен. Дайте проектору для остывания 90 секунд.
- Если срок службы лампы подходит к концу, на экране отображается сообщение «Срок службы лампы истек.». Просим обращаться к региональному оптовому посреднику или в сервисный центр для максимально быстрой замены лампы.
- Перед тем, как приступить к очистке устройства, отсоедините шнур питания от электрической розетки.
- Для очистки корпуса дисплея используйте мягкую сухую ткань, смоченную слабым моющим средством. Не применяйте абразивные чистящие средства, парафины или растворители для очистки устройства.
- Отсоедините вилку шнура питания от электрической розетки, если устройство не будет использоваться в течение длительного времени.

**Примечание:** *Когда срок работ лампы закончится, проектор не включится, пока не будет заменен модуль лампы. Для замены лампы следуйте указаниям в разделе «Замена лампы» на страницах 43-44.*

- *Не устанавливайте проектор на поверхности, которые подвергаются вибрации или ударам.*
- *Запрещается прикасаться к объективу голыми руками.*
- *Прежде чем положить проектор на хранение, извлеките батареи из пульта ДУ. Если батареи не удалять длительное время, из них начнет вытекать электролит.*
- *Не используйте проектор и не храните в масляном или сигаретном дыму, это ухудшит эксплуатационные характеристики проектора.*
- *Настоятельно рекомендуется правильно устанавливать проектор в нужной ориентации, в противном случае, это также ухудшит эффективность его работы.*
- *Используйте удлинитель-разветвитель или стабилизатор напряжения. Перебои в электроснабжении и падения напряжения могут привести к повреждению устройств.*

## Информация о технике безопасности при использовании 3D-функции

Прежде чем вы или ваш ребенок воспользуетесь 3D-функцией, внимательно прочитайте все предупреждения и меры предосторожности.

### Предупреждение

Дети и подростки более восприимчивы к проблемам здоровья, связанными с просмотром изображения в формате 3D, и поэтому они должны находиться под постоянным наблюдением при таком просмотре.

### Приступы светочувствительной эпилепсии и другие риски для здоровья

- Некоторые люди могут испытывать приступы эпилепсии или припадки при просмотре отдельных мелькающих изображений или света в определенных проецируемых сценах проектора или в видеоиграх. Если у вас имеется подобное заболевание или в вашей семье были родственники с эпилепсией или припадками, перед использованием функции 3D проконсультируйтесь с врачом-специалистом.
- Даже у лиц, не страдающих от подобных заболеваний и не имеющих в семье родственников с такими заболеваниями, могут быть невыявленные состояния, которые могут привести к приступам светочувствительной эпилепсии.
- Беременным женщинам, лицам преклонного возраста, лицам с различными медицинскими показаниями, лицам, страдающим от бессонницы или находящимся под воздействием алкоголя, следует избегать использования функции 3D данного устройства.

- При проявлении какого-либо из следующих симптомов немедленно прекратите просмотр изображений в формате 3D и проконсультируйтесь с врачом-специалистом: (1) нарушение зрения; (2) слабость; (3) головокружение; (4) непроизвольные движения, например подергивание глаз или мышечные судороги; (5) помрачение сознания; (6) тошнота; (7) потеря понимания окружающей среды; (8) судороги; (9) спазмы; (10) потеря ориентации. У детей и подростков проявление таких симптомов более вероятно, чем у взрослых. Родители должны контролировать детей и выявлять проявление у них таких симптомов.
- Просмотр 3D-проектора может также вызвать морскую болезнь, эффекты восприятия, нарушение ориентации, чрезмерное напряжение зрения и снижение стабильности позы. Для снижения вероятности проявления подобных симптомов рекомендуется при просмотре чаще делать перерывы. При появлении признаков усталости зрения или сухости в глазах, или проявлении описанных выше симптомов сразу же прекратите использование данного устройства и не используйте его в течение не менее 30 минут после ослабления данных симптомов.
- Продолжительный просмотр 3D-проектора при слишком близко размещении к экрану может привести к нарушениям зрения. Идеальное расстояние для просмотра должно составлять не менее трехкратной высоты экрана. Рекомендуется, чтобы глаза зрителя располагались на одном уровне с экраном.
- Продолжительный просмотр 3D-проектора с использованием 3D-очков может вызвать головную боль или утомление. Если вы испытываете головную боль, утомление или головокружение, прекратите просмотр 3D-проектора и отдохните.
- Не пользуйтесь 3D-очками для каких-либо других целей, кроме просмотра 3D-проектора.
- Использование 3D-очков для каких-либо других целей (как обычные очки, солнечные очки, защитные очки и т. п.) может нанести физический вред или ослабить зрение.
- У некоторых зрителей просмотр в режиме 3D может вызвать нарушение ориентации. Поэтому НЕ размещайте 3D-проектор рядом с открытыми лестничными колодцами, кабелями, балконами и другими объектами, на которые можно наступить, попасть в них, споткнуться, сломать или уронить.

## Авторские права

Данное руководство вместе со всеми фотографиями, рисунками и программным обеспечением защищаются международным законодательством об авторском праве. Все права на этот документ защищены. Запрещается воспроизведение настоящего руководства и его содержимого без письменного согласия автора.

© Авторские права 2015

## Ограничение ответственности

Содержимое настоящего руководства может быть изменено без уведомления. Производитель не предоставляет каких-либо заверений и гарантий в отношении приведенного в этом документе содержания, и специально отказывается от косвенных гарантий качества или состояния товара, необходимых для определенной цели. Производитель оставляет за собой право иногда вносить изменения в данное руководство при отсутствии обязанности уведомления об этом каких-либо лиц.

## Подтверждение товарных знаков

Kensington – является зарегистрированным в США товарным знаком компании ACCO Brand Corporation, в других странах мира также проведена регистрация или находится на стадии рассмотрения заявка на регистрацию этого товарного знака.

HDMI, логотип HDMI и мультимедийный интерфейс высокой четкости (HDMI) – являются товарными знаками или зарегистрированными товарными знаками компании HDMI Licensing LLC в Соединенных Штатах Америки и в других странах.

DLP®, DLP Link и логотип DLP являются зарегистрированными товарными знаками компании Texas Instruments, а BrilliantColor™ - товарным знаком Texas Instruments.

Все остальные названия продуктов, используемых в настоящем руководстве, являются собственностью их владельцев и признаны подлинными.

DARBEE - товарный знак компании Darbee Products, Inc.

MHL, Mobile High-Definition Link и логотип MHL являются товарными знаками или зарегистрированными товарными знаками компании MHL Licensing, LLC.

## FCC

Это устройство протестировано и отвечает требованиям, предъявляемым к цифровым устройствам Класса В, согласно Части 15 правил FCC (Федеральной комиссии связи США). Данные ограничения призваны обеспечить надлежащую защиту от вредных помех при установке оборудования в жилом помещении. Это устройство создает, использует и может излучать радиочастотную энергию и, если установлено и используется с нарушением инструкции, может негативно влиять на радиосвязь.

Тем не менее, не существует гарантии, что помехи не возникнут при определенном способе установки. В случае создания помех радио- или телеприема, что можно определить, включив и выключив устройство, пользователю следует устранить помехи, приняв следующие меры:

- Перенаправить или переместить приемную антенну.
- Увеличить расстояние между данным устройством и приемником.
- Подключить устройство в розетку электрической цепи, отличную от цепи подключения приемника.
- Обратится за помощью к поставщику или опытному радио- или телемеханику.

### Примечание: Экранированные кабели

Все подключения к другим вычислительным устройствам должны осуществляться при помощи экранированных кабелей, чтобы отвечать требованиям FCC.

### Внимание

Изменения или модификации, которые не санкционированы явным образом производителем, могут аннулировать права пользователя, предоставленные ему Федеральной Комиссией связи США, на эксплуатацию данного проектора.

### Условия эксплуатации

Данное устройство отвечает требованиям Части 15 правил FCC. Эксплуатация допускается при следующих условиях:

1. Устройство не должно создавать вредных помех
2. Устройство должно работать в условиях любых помех, включая помехи, которые могут препятствовать его нормальной эксплуатации.

### Примечание: Для пользователей в Канаде

Данное цифровое устройство класса В отвечает требованиям принятого в Канаде стандарта ICES-003.

Remarque à l'intention des utilisateurs canadiens

Cet appareil numérique de la classe B est conforme à la norme NMB-003 du Canada.

## Декларация соответствия для стран Европейского Союза

- Директива по электромагнитной совместимости EMC 2004/108/EC (включая поправки)
- Директива по низковольтным устройствам 2006/95/EC
- Директива R & TTE 1999/5/EC (если устройство излучает радиочастоты)

## WEEE



### Инструкции по утилизации

При утилизации данного электронного устройства не выбрасывайте его с бытовыми отходами. Для минимизации загрязнения и обеспечения защиты окружающей среды отправьте его на переработку.

# ВВЕДЕНИЕ

## Комплект поставки

Осторожно снимите упаковку и проверьте наличие в комплекте всех устройств, перечисленных ниже в разделе стандартные компоненты. Некоторые из них, показанные в разделе дополнительные компоненты, могут отсутствовать в зависимости от модели, спецификации и вашего региона покупки. Проверьте комплектность с учетом места покупки. Некоторые компоненты в зависимости от регионов могут отличаться.

Гарантийный талон входит в комплект только в некоторых регионах. Дополнительную информацию можно получить у поставщика.

## Стандартные принадлежности

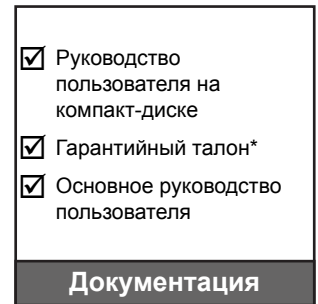

### Примечание:

- Пульт ДУ поставляется с батареей.
- \*Условия гарантийных обязательств для Европы см. на веб-сайте [www.optomaeurope.com](http://www.optomaeurope.com).

## Дополнительные принадлежности

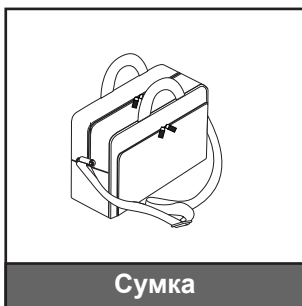

**Примечание:** В зависимости от модели, технических характеристик и региона могут потребоваться другие дополнительные принадлежности.



# ВВЕДЕНИЕ

## Общий вид устройства

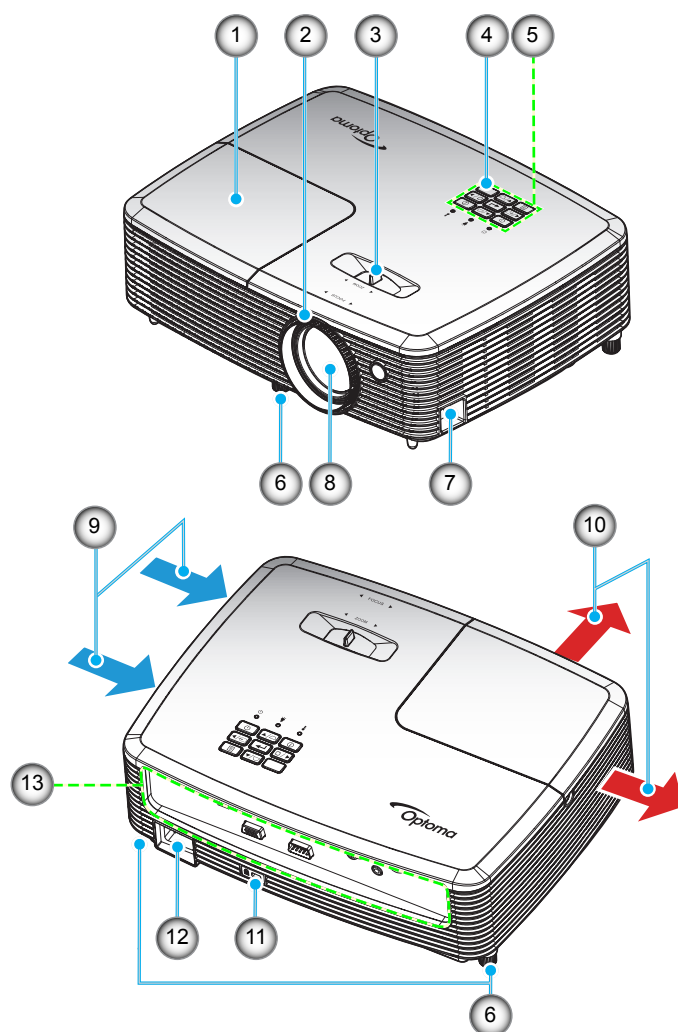

**Примечание:** Не закрывайте входные и выходные вентиляционные отверстия проектора.  
(\* ) В зависимости от модели, технических характеристик и региона могут потребоваться другие дополнительные принадлежности.

№	Пункт	№	Пункт
1.	Крышка лампы	8.	Объектив
2.	Регулятор фокусировки	9.	Вентиляционное отверстие (впуск)
3.	Рычаг Масштаб	10.	Вентиляционное отверстие (выпуск)
4.	Приемник ИК	11.	Отверстие для установки замка Kensington™
5.	Клавиатура	12.	Сетевая розетка
6.	Ножка для регулировки наклона	13.	Входные/выходные разъемы
7.	Решетка безопасности		

# ВВЕДЕНИЕ

## Соединения

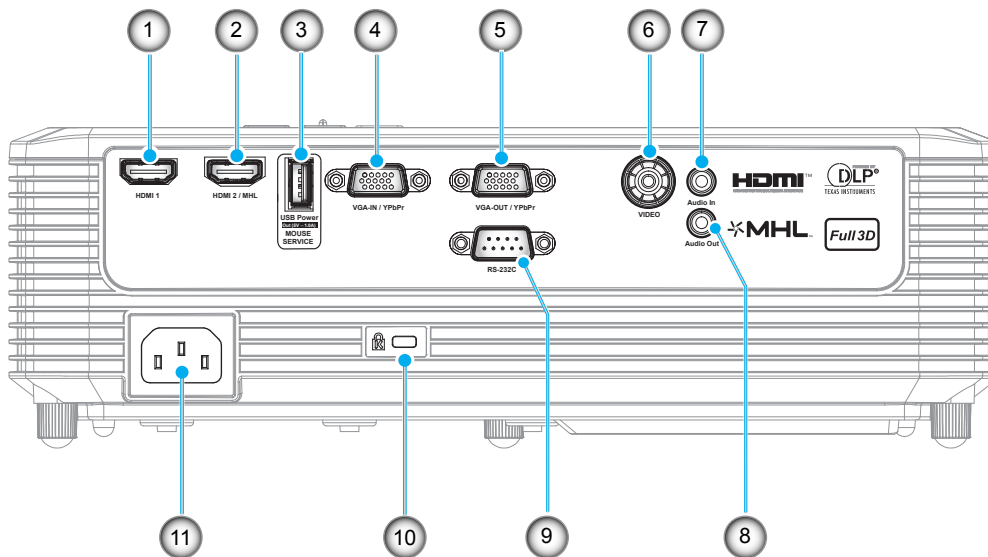

№	Пункт	Наименование нормативных требований					
		Тип 1 SVGA	Тип 2 SVGA	Тип 3 SVGA и тип 4 XGA	Тип 5 WXGA	Тип 6 WXGA	Тип 7 1080p
1.	Разъем HDMI 1	Нет	✓	✓	✓	✓	✓
2.	Разъем HDMI 2/ MHL	Нет	✓	Нет	Нет	✓	Нет
3.	Выходной разъем питания USB (5 В=1 А)/Разъем МЫШЬ/ ОБСЛУЖИВАНИЕ	✓*	✓	✓	✓*	✓	✓*
4.	Разъем VGA-IN / YPbPr	✓	Нет	✓	✓	✓	✓
5.	Разъем VGA выход/YPbPr	Нет	Нет	✓	Нет	✓	Нет
6.	Разъем ВИДЕО	✓	Нет	✓	✓	✓	✓
7.	Разъем Вход звукового сигнала	Нет	Нет	✓	✓	✓	✓
8.	Аудиовыход	Нет	✓	✓	✓	✓	✓
9.	Разъем RS-232C	Нет	Нет	✓	✓	✓	✓
10.	Отверстие для установки замка Kensington™	✓	✓	✓	✓	✓	✓
11.	Сетевая розетка	✓	✓	✓	✓	✓	✓

**Примечание:** «✓» означает, что элемент поддерживается, «Н/П» означает, что элемент не доступен.

### Примечание:

- Для удаленного управления мышью требуется специальный пульт ДУ.
- \*Эта модель поддерживает возможность проведения обслуживания и работу с мышью.

# ВВЕДЕНИЕ

## Клавиатура

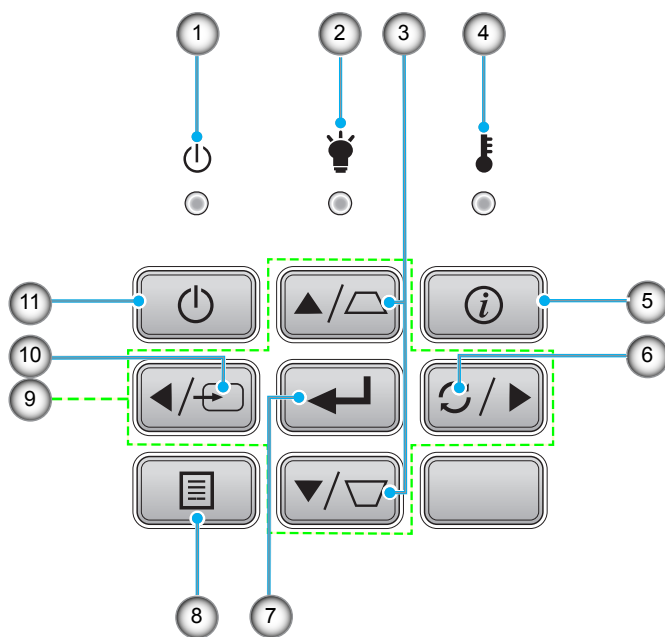

№	Пункт	№	Пункт
1.	Индикатор Вкл./Ожидание	7.	Войти
2.	Светодиод лампы	8.	Меню
3.	Корректировка Трапеция	9.	Четыре направленные кнопки выбора
4.	Светодиод температуры	10.	Источник
5.	Информация	11.	Питание
6.	Re-Sync		

# ВВЕДЕНИЕ

## Пульт дистанционного управления

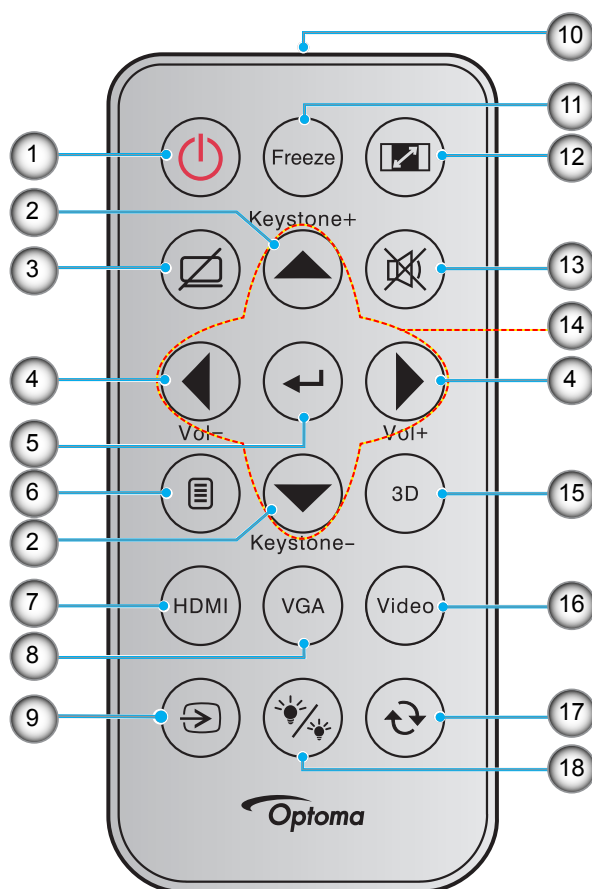

№	Пункт	№	Пункт
1.	Кнопка включения/выключения питания	10.	Светодиодный индикатор инфракрасного (ИК) диапазона
2.	Трапеция +/-	11.	Остановка кадра
3.	Выкл. AV	12.	Соотношение сторон
4.	Громк. - / +	13.	Без звука
5.	Войти	14.	Четыре направленные кнопки выбора
6.	Меню	15.	Объемность
7.	HDMI	16.	Видео
8.	VGA	17.	Повторная синхронизация
9.	Источник	18.	Режим лампы

### Примечание:

- Некоторые кнопки не работают, если эти функции не поддерживаются конкретной моделью проектора.
- Перед первым использованием пульта ДУ удалите прозрачную изоляционную ленту. Сведения по установке батареи см. на стр. 17.

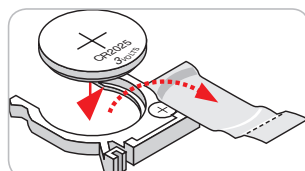

# УСТАНОВКА И НАСТРОЙКА

## Установка проектора

Проектор может устанавливаться в одном из четырех положений.

Место установки будет зависеть от свободного пространства в помещении и ваших предпочтений. Для определения места размещения проектора в расчет принимается размер и форма используемого экрана, место расположения розеток питания и расстояние между проектором и остальным оборудованием.



Проектор устанавливается на плоской поверхности и перпендикулярно экрану.

- Чтобы определить место расположения проектора по заданному размеру экрана, см. таблицу расстояний на стр 49.
- Чтобы определить размер экрана по заданному расстоянию, см. таблицу расстояний на странице 49.

**Примечание:** По мере удаления места установки проектора от экрана увеличивается размер проецируемого изображения и пропорциональное смещение по вертикали.

### **ВАЖНО!**

*Эксплуатация проектора разрешена только при его установке на столе или на потолке. Проектор должен располагаться горизонтально, без наклона вперед/назад или влево/вправо. Расположение иным образом приводит к аннулированию гарантии и сокращает срок эксплуатации проектора и его лампы. Для выполнения нестандартной установки проконсультируйтесь со специалистами Ортона.*

# УСТАНОВКА И НАСТРОЙКА

## Подключение источников сигнала к проектору

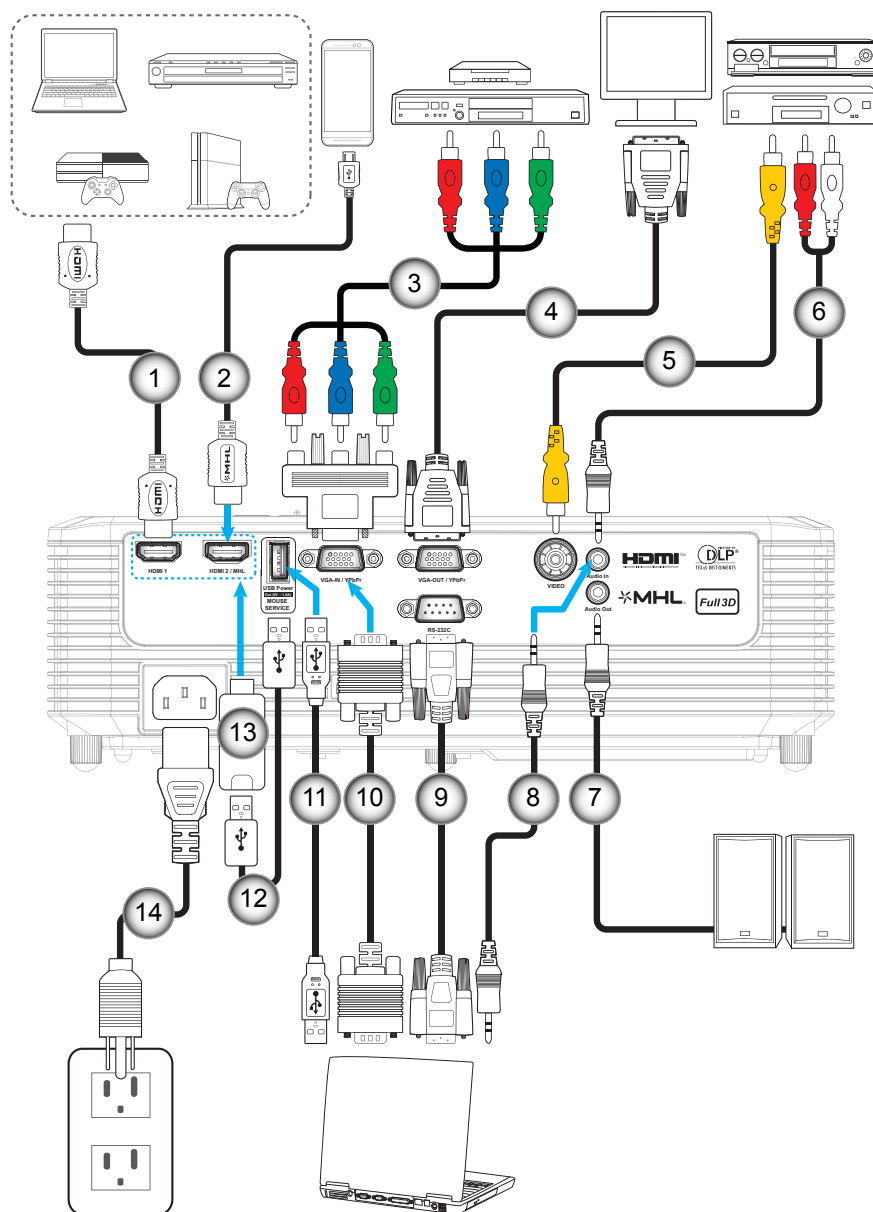

№	Пункт	Наименование нормативных требований					
		Тип 1 SVGA	Тип 2 SVGA	Тип 3 SVGA и тип 4 XGA	Тип 5 WXGA	Тип 6 WXGA	Тип 7 1080p
1.	Кабель HDMI	Нет	✓	✓	✓	✓	✓
2.	Кабель HDMI/MHL	Нет	✓	Нет	Нет	✓	Нет
3.	Кабель компонентного сигнала RCA	✓	Нет	✓	✓	✓	✓
4.	Кабель VGA выход	Нет	Нет	✓	Нет	✓	Нет
5.	Кабель для видеосигнала	✓	Нет	✓	✓	✓	✓
6.	Кабель для Аудиовход	Нет	Нет	✓	✓	✓	✓
7.	Кабель аудиовыхода	Нет	✓	✓	✓	✓	✓

# УСТАНОВКА И НАСТРОЙКА

№	Пункт	Наименование нормативных требований					
		Тип 1 SVGA	Тип 2 SVGA	Тип 3 SVGA и тип 4 XGA	Тип 5 WXGA	Тип 6 WXGA	Тип 7 1080p
8.	Кабель для Аудиовход	Нет	Нет	✓	✓	✓	✓
9.	Кабель RS232	Нет	Нет	✓	✓	✓	✓
10.	Кабель входа VGA	✓	Нет	✓	✓	✓	✓
11.	Кабель USB (управление мышью)	✓	✓	✓	✓	✓	✓
12.	Кабель питания USB	Нет	✓	✓	Нет	✓	Нет
13.	Адаптер HDMI	Нет	✓	✓	Нет	✓	Нет
14.	Шнур питания	✓	✓	✓	✓	✓	✓

**Примечание:** «✓» означает, что элемент поддерживается, «Н/П» означает, что элемент не доступен.

# УСТАНОВКА И НАСТРОЙКА

## Настройка проецируемого изображения

### Высота изображения

Проектор оснащен подъемными ножками для настройки высоты изображения.

1. Найдите нужную регулируемую ножку в нижней части проектора.
2. Чтобы поднять или опустить проектор, поверните регулятор по часовой стрелке или против часовой стрелки.

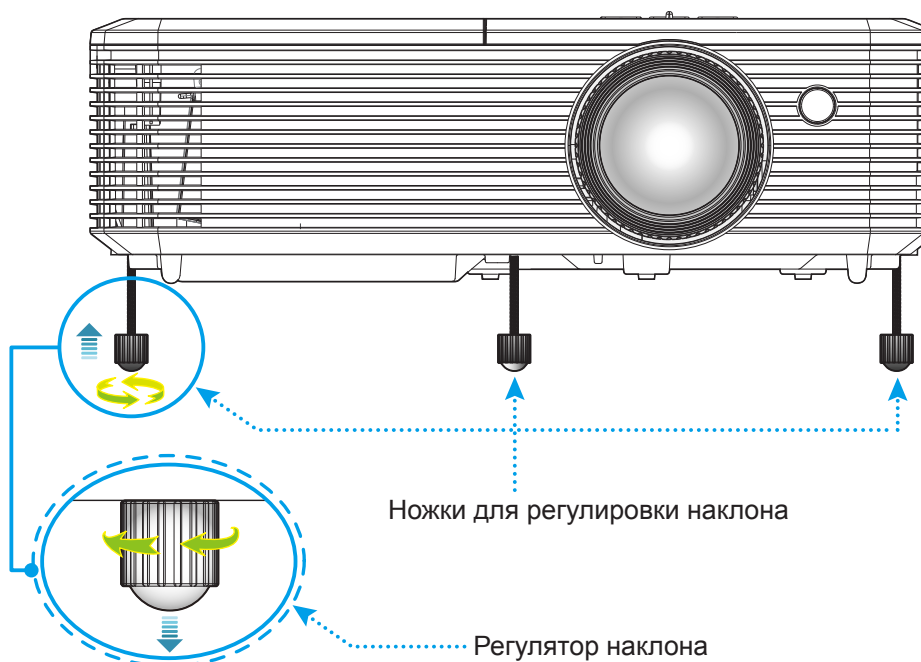

### Масштаб и фокусировка

- Чтобы увеличить или уменьшить размер проецируемого изображения, поверните рычаг регулировки масштаба в одну или в другую сторону.
- Для фокусировки изображения вращайте кольцо фокусировки до тех пор, пока изображение не станет четким и резким.

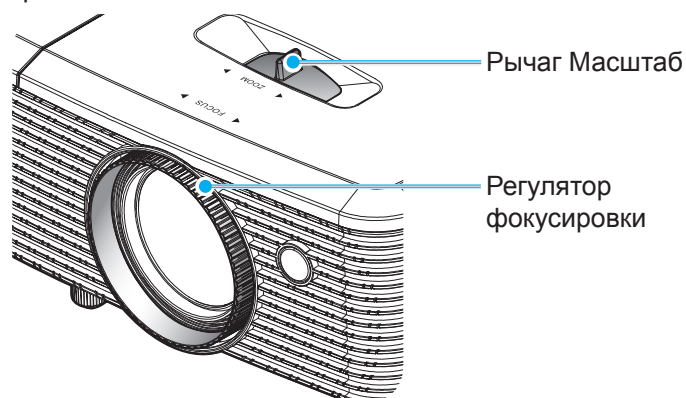

**Примечание:** Проектор фокусируется на расстоянии от 1 до 10 метров.



# УСТАНОВКА И НАСТРОЙКА

## Настройки с пульта ДУ

### Установка/замена батареек

1. Нажмите на крышку батарейного отсека и сдвиньте ее.
2. Вставьте новую батарею в отсек. Извлеките старую батарею и установите новую (CR2025). Убедитесь, что сторона со знаком «+» обращена вверх.
3. Установите на место крышку.

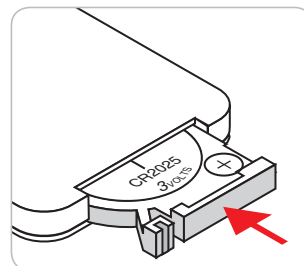
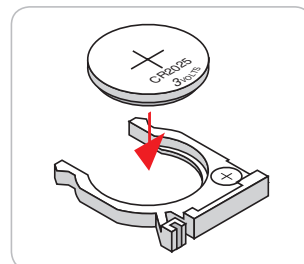
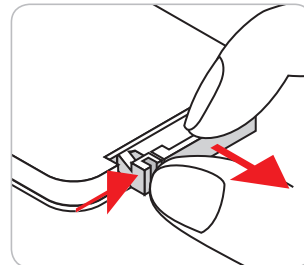

**ПРЕДУПРЕЖДЕНИЕ:** Для безопасной работы необходимо соблюдать следующие меры предосторожности:

- Используйте батарею типа CR2025.
- Не допускайте попадания на нее воды или другой жидкости.
- Не подвергайте пульт дистанционного управления воздействию влажности или тепла.
- Не роняйте пульт ДУ.
- Если в пульте ДУ обнаружена утечка электролита из батареи, тщательно протрите корпус и установите новую батарею.
- Если установите батарею неправильного типа, она может взорваться.
- Отработавшие батареи необходимо утилизировать в соответствии с инструкциями.

# УСТАНОВКА И НАСТРОЙКА

## Зона действия ПДУ

Инфракрасный (ИК) датчик пульта ДУ находится на верхней стороне проектора. Для правильной работы пульта ДУ держите его относительно перпендикуляра к ИК-датчику проектора под углом не более 20 градусов в обе стороны. Расстояние между пультом ПДУ и датчиком не должно превышать 7 метров (~23 фута).

- Убедитесь, что между ними нет препятствий, затрудняющих прохождение ИК-луча.
- Проверьте, что на ИК-передатчик пульта ПДУ не падают солнечные лучи или прямой свет от флуоресцентных ламп.
- Чтобы пульт ДУ работал правильно, расстояние от него до флуоресцентных ламп не должно быть менее 2 метров.
- Нарушение работы пульта ДУ наблюдается и в том случае, когда он находится рядом с флуоресцентными лампами инверторного типа.
- Если расстояние между пультом ДУ и проектором слишком короткое, работоспособность пульта также падает.

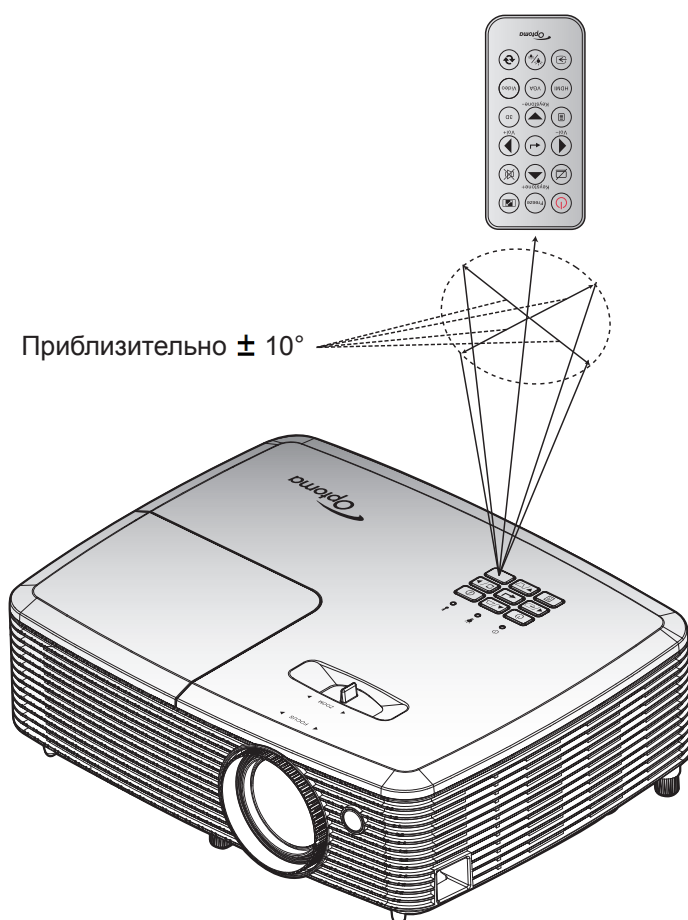

# ИСПОЛЬЗОВАНИЕ ПРОЕКТОРА

## Включение и выключение проектора

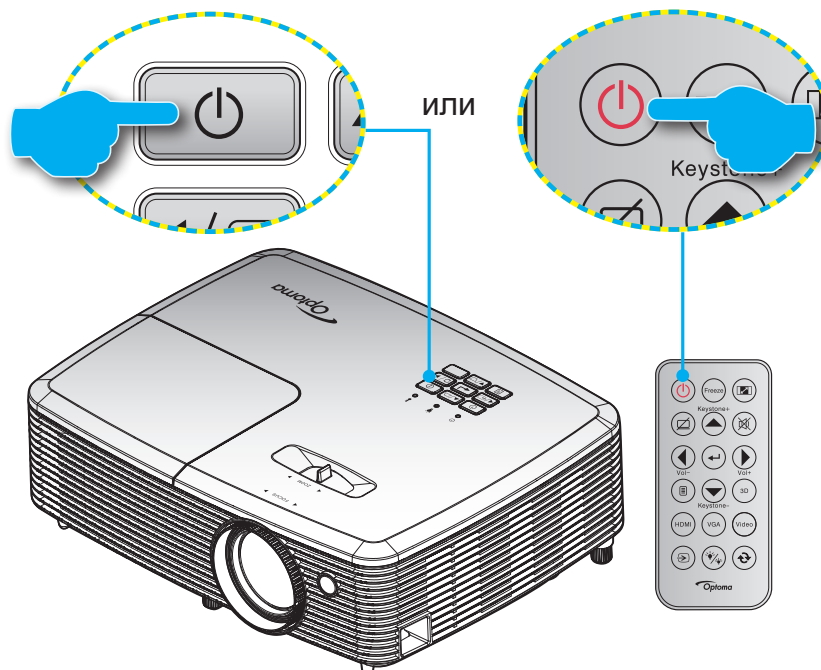

### Питание включено

1. Надежно подсоединяйте шнур питания и сигнальный кабель или кабель источника сигнала. После подключения индикатор Вкл./Ожидание загорается красным цветом.
2. Включите проектор, нажав на кнопку «**⏻**», расположенную на клавиатуре проекторе или на пульте ДУ.
3. Приблизительно через 10 секунд появляется начальный экран, а светодиод «Вкл./ожидание» начинает мигать зеленым или синим цветом.

**Примечание:** При первом использовании проектора следует выбрать предпочитаемый язык меню, ориентацию проекции и установить прочие параметры.

### Выключить

1. Выключите проектор, нажав кнопку «**⏻**», расположенную либо на проекторе, либо на пульте ДУ.
2. Появится следующее сообщение:

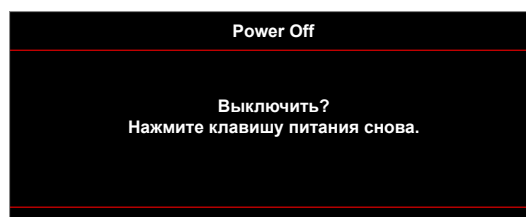

3. Повторно нажмите на кнопку «**⏻**» для подтверждения, иначе данное сообщение удаляется с экрана через 15 секунд. При повторном нажатии на кнопку «**⏻**» проектор отключается.
4. Вентиляторы охлаждения продолжают работу около 10 секунд для цикла охлаждения, при этом светодиод Вкл./ожидание мигает зеленым или синим цветом. После перехода проектора в режим ожидания индикатор Вкл./Ожидание загорается ровным красным цветом. Если нужно снова включить проектор, дождитесь завершения цикла охлаждения и перехода устройства в режим ожидания. Если проектор находится в режиме ожидания, для включения снова нажмите на кнопку «**⏻**».
5. Отсоедините шнур питания от электрической розетки и проектора.

**Примечание:** Не рекомендуется включать проектор сразу же после выключения питания.

# ИСПОЛЬЗОВАНИЕ ПРОЕКТОРА

## Выбор источник входного сигнала



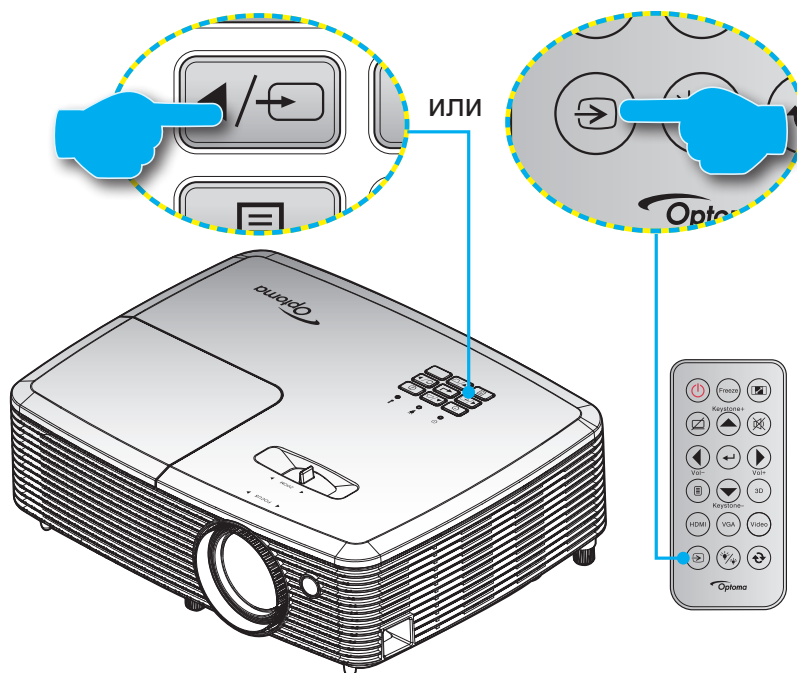











Включите подключенный источник входного сигнала, который будет отображаться на экране, например, компьютер, ноутбук, видеопроеигрыватель и т.д. Проектор автоматически обнаруживает источник. При подключении нескольких источников нажмите на кнопку Источник входного сигнала на проекторе или пульте ДУ для выбора нужного сигнала.



# ИСПОЛЬЗОВАНИЕ ПРОЕКТОРА

## Меню навигации и функции

Проектор имеет многоязычные экранные меню, позволяющие настраивать изображение и изменять настройки. Проектор автоматически обнаружит источник.

1. Для открытия экранного меню нажмите  на пульте дистанционного управления или клавиатуре проектора.
2. После отображения экранного меню выбирайте любые элементы главного меню с помощью клавиш  . Выбрав определенную страницу, нажмите  или клавишу  для перехода в подменю.
3. Выбор необходимый пункт подменю клавишами   и нажмите на клавишу  или  для просмотра дополнительных параметров. Настройте параметры клавишами  .
4. Выбор в подменю следующий элемент, который требуется отрегулировать, и измените значение указанным выше способом.
5. Нажмите  или  для подтверждения, и экран возвратится в основное меню.
6. Чтобы выйти, нажмите  или  еще раз. И проектор автоматически сохранит новые настройки.

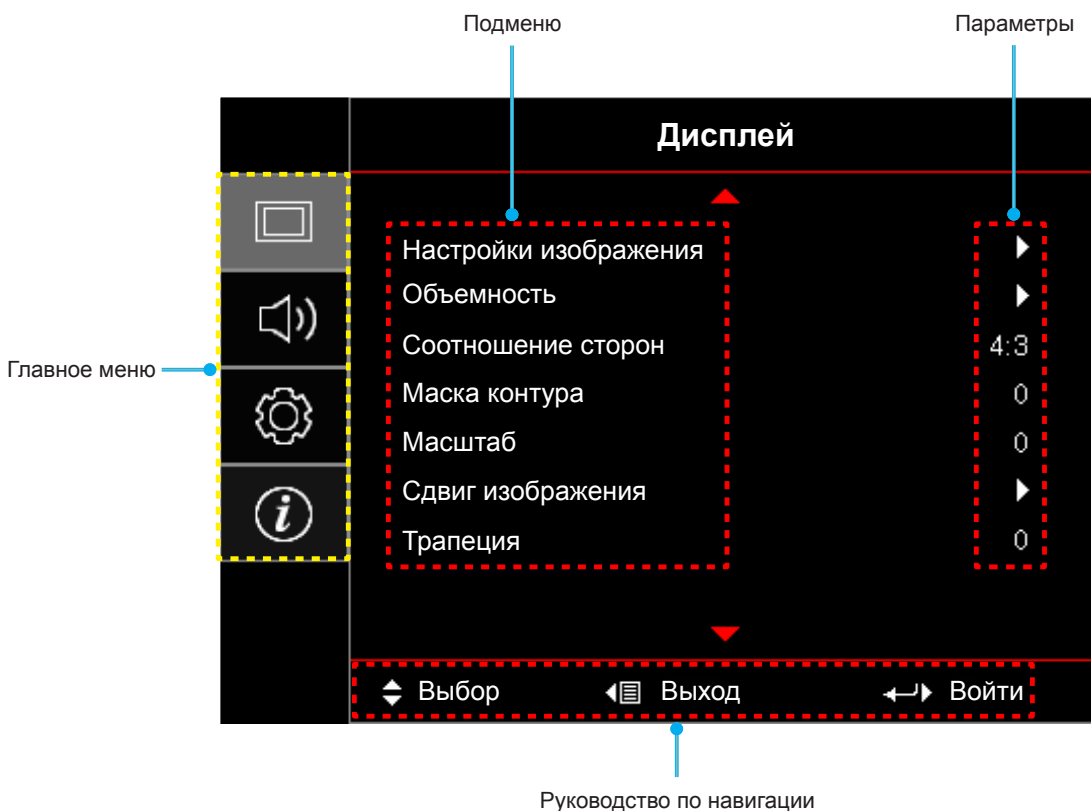

# ИСПОЛЬЗОВАНИЕ ПРОЕКТОРА

## Дерево экранного меню

Главное меню	Подменю	Подменю 2	Подменю 3	Подменю 4	Значения		
Дисплей	Настройки изображения	Руководство пользователя [Данные]			Презентация		
					Яркий		
					Кинотеатр		
					Игра		
					sRGB		
					DICOM		
					Настр. польз.		
					Объемность		
		Цвет стены [Данные]				Выкл. [По умолчанию]	
						Классная доска	
						Светло-желтый	
						Светло-зеленый	
						Светло-синий	
						Розовый	
						Серый	
		Яркость				-50~50	
		Контраст				-50~50	
		Резкость				1~15	
		Цвет				-50~50	
		Оттенок				-50~50	
		Гамма		Кино			
				Видео			
				Графика			
				Стандартный (2.2)			
				1.8			
				2.0			
		Настройки цвета		BrilliantColor™			1~10
			Цвет. темп. [Модель данных]				Тепл.
							Срд.
							Охлаждение

# ИСПОЛЬЗОВАНИЕ ПРОЕКТОРА





Главное меню	Подменю	Подменю 2	Подменю 3	Подменю 4	Значения
Дисплей	Настройки изображения	Настройки цвета	Согласование цвета	Цвет	R [по умолчанию]
					G
					B
					C
					Y
					M
					W
				Насыщенность	-50~50 [По умолчанию:0]
				Оттенок	-50~50 [По умолчанию:0]
				Усиление	-50~50 [По умолчанию:0]
				Сброс	Отмена [По умолчанию]
			Да		
			Выход		
			RGB усиление/сдвиг	Усиление красного	-50~50
				Усиление Зеленый	-50~50
				Усиление синего	-50~50
				Усиление красного	-50~50
				Усиление Зеленый	-50~50
				Усиление синего	-50~50
				Сброс	Отмена [По умолчанию]
					Да
			Выход		
			Цвет. протр. [Входы, кроме HDMI]		Автоматический [По умолчанию]
					RGB
					YUV
			Цвет. протр. [Вход HDMI]		Автоматический [По умолчанию]
					RGB(0~255)
					RGB(16~235)
					YUV
			RGB канал		Обычный [По умолчанию]
					Красный
					Зеленый
					Синий
			Уров. белого		-50~50
			Уров. черн.		-50~50
			Насыщенность		-50~50
			Оттенок		-50~50
			IRE		0
					7.5
			Выход		

# ИСПОЛЬЗОВАНИЕ ПРОЕКТОРА

Главное меню	Подменю	Подменю 2	Подменю 3	Подменю 4	Значения		
Дисплей	Настройки изображения	Сигнал	Автоматический		Выкл.		
					Вкл. [По умолчанию]		
			Частота		0~100 [По умолчанию: 0]		
			Фаза		-50~50 [По умолчанию: 0]		
			Пол. по гор.		-50~50 [По умолчанию: 0]		
			Пол. по верт.		-50~50 [По умолчанию: 0]		
		Выход					
		Режимы яркости [Основные параметры лампы]				Яркий [По умолчанию]	
						Eco.	
						Dynamic	
		Сброс				Eco+	
		Объемность	Режим 3D				Выкл.
							DLP-Link [По умолчанию]
							ИК
			3D->2D				
							L
							R
	Формат 3D						Автоматический [По умолчанию]
							SBS режим
							Top and Bottom
	Инвер. 3D-синхр.						Frame Sequential
							Вкл.
	Соотношение сторон						Выкл. [По умолчанию]
						4:3	
						16:9	
						16:10 [модели WXGA WUXGA]	
						LBX [кроме моделей SVGA XGA]	
						Стандартный	
	Маска контура					Автоматический	
	Масштаб					0~10 [По умолчанию: 0]	
	Сдвиг изображения		Г: 0; В: -100			[По умолчанию: 0]	
			Г: -100; В: 0				
			Г: 100; В: 0				
			Г: 0; В: 100				
			Г: -100; В: 0				
			Г: 0; В: -100				
			Г: 100; В: 0				
			Г: 0; В: 100				
	Трапеция					-40~40 [По умолчанию:0]	



# ИСПОЛЬЗОВАНИЕ ПРОЕКТОРА

Главное меню	Подменю	Подменю 2	Подменю 3	Подменю 4	Значения		
Звук	Без звука				Выкл. [По умолчанию]		
					Вкл.		
	Громк.				0-10 [По умолчанию: 5]		
Настр.	Проекция				Передняя  [По умолчанию]		
					Сзади на 		
					Потолоч.-верх 		
					Задняя-верх 		
	Тип экрана	[Модели WXGA WUXGA]				16:9	
						16:10 [По умолчанию]	
	Параметры лампы	Напоминание лампы				Выкл.	
						Вкл. [По умолчанию]	
		Сброс лампы				Отмена [По умолчанию]	
						Да	
	Настройки фильтра	Optional Filter Installed				Да	
						Нет	
		Filter Usage Hours				(только для чтения)	
		Наработка фильтра					Выкл.
							300 ч
							500 ч [По умолчанию]
							800 ч
					1000 ч		
		Сбросить фильтр				Отмена [По умолчанию]	
						Да	
	Настройки питания	Включение проект.				Выкл. [По умолчанию]	
						Вкл.	
		Авто выкл. (мин)					0~180 (с шагом 5 мин.) [По умолчанию: 0]
			Спящий реж.	Спящий реж. (мин)			0~990 (с шагом 30 мин.) [По умолчанию: 0]
		Всегда включен					Да
							Нет [По умолчанию]
		Быстрое возобновление					Выкл.
						Вкл. [По умолчанию]	
	Режим питания (Ожидание)					Активный	
						Есо. [По умолчанию]	
Безопасность	Безопасность						
		Таймер безоп.	Месяц				
			День				
	Час						
	Изменить пароль						

# ИСПОЛЬЗОВАНИЕ ПРОЕКТОРА

Главное меню	Подменю	Подменю 2	Подменю 3	Подменю 4	Значения	
Настр.	Тестовая таблица				Выкл.	
					Сетка	
					Белый	
	Настройки с пульта ДУ [зависит от ПДУ]	Функция IR				Вкл.
						Выкл.
		Настр. польз.1				HDMI 2
						Тестовая таблица
						Яркость
						Контраст
						Спящий реж.
						Согласование цвета
						Цвет. темп.
						Гамма
						Проекция
						Параметры лампы
						Масштаб
						Остановка кадра
		Настр. польз.2				MHL
						HDMI 2
						Тестовая таблица
						Яркость
						Контраст
						Спящий реж.
						Согласование цвета
						Цвет. темп.
						Гамма
						Проекция
				Параметры лампы		
				Масштаб		
			Остановка кадра			
				MHL		

# ИСПОЛЬЗОВАНИЕ ПРОЕКТОРА

Главное меню	Подменю	Подменю 2	Подменю 3	Подменю 4	Значения	
Настр.	Настройки с пульта ДУ [зависит от ПДУ]	Настр. польз.3			HDMI 2	
					Тестовая таблица	
					Яркость	
					Контраст	
					Спящий реж.	
					Согласование цвета	
					Цвет. темп.	
					Гамма	
					Проекция	
					Параметры лампы	
					Масштаб	
					Остановка кадра	
			MHL			
		Номер проектора				00~99
		Опции	Язык			English [По умолчанию]
					Deutsch	
					Français	
					Italiano	
					Español	
					Português	
					Polski	
					Nederlands	
					Svenska	
					Norsk	
					Dansk	
					Suomi	
					ελληνικά	
					繁體中文	
					简体中文	
					日本語	
					<b>한국어</b>	
					Русский	
					Magyar	
				Čeština		
		عربي				
		ไทย				
		Türkçe				
		فارسی				
		Tiếng Việt				
		Bahasa Indonesia				
		Română				
		Slovenčina				
		Скрытые титры			CC1	
					CC2	
					Выкл. [По умолчанию]	

# ИСПОЛЬЗОВАНИЕ ПРОЕКТОРА

Главное меню	Подменю	Подменю 2	Подменю 3	Подменю 4	Значения
Настр.	Опции	Настройки меню	Расположение меню		Верхнее левое 
					Верхнее правое 
					Центральное  [По умолчанию]
					Нижнее левое 
					Нижнее правое 
			Таймер меню	Выкл.	
				5 с	
				10 с [По умолчанию]	
		Источник входного сигнала		HDMI (Тип 3 SVGA/тип 4 XGA/тип 5 WXGA/тип 7 1080p)	
				HDMI1 (Тип 2 SVGA/тип 6 WXGA)	
				HDMI2/MHL (Тип 2 SVGA/тип 6 WXGA)	
				VGA (Тип 1 SVGA/тип 3 SVGA/тип 4 XGA/тип 5 WXGA/тип 6 WXGA/тип 7 1080p)	
				Видео (Тип 1 SVGA/тип 3 SVGA/тип 4 XGA/тип 5 WXGA/тип 6 WXGA/тип 7 1080p)	
		Введите имя	HDMI		По умолчанию (Тип 3 SVGA/тип 4 XGA/тип 5 WXGA/тип 7 1080p) [По умолчанию]
					Индивидуально (Тип 3 SVGA/тип 4 XGA/тип 5 WXGA/тип 7 1080p)
			HDMI1		По умолчанию (Тип 2 SVGA/тип 6 WXGA) [По умолчанию]
					Индивидуально (Тип 2 SVGA/тип 6 WXGA)
			HDMI2/MHL		По умолчанию (Тип 2 SVGA/тип 6 WXGA) [По умолчанию]
					Индивидуально (Тип 2 SVGA/тип 6 WXGA)
			VGA		По умолчанию (Тип 1 SVGA/тип 3 SVGA/тип 4 XGA/тип 5 WXGA/тип 6 WXGA/тип 7 1080p) [По умолчанию]
	Индивидуально (Тип 1 SVGA/тип 3 SVGA/тип 4 XGA/тип 5 WXGA/тип 6 WXGA/тип 7 1080p)				
Видео			По умолчанию (Тип 1 SVGA/тип 3 SVGA/тип 4 XGA/тип 5 WXGA/тип 6 WXGA/тип 7 1080p) [По умолчанию]		
			Индивидуально (Тип 1 SVGA/тип 3 SVGA/тип 4 XGA/тип 5 WXGA/тип 6 WXGA/тип 7 1080p)		

# ИСПОЛЬЗОВАНИЕ ПРОЕКТОРА

Главное меню	Подменю	Подменю 2	Подменю 3	Подменю 4	Значения	
Настр.	Опции	Усил. Вент.			Выкл. [По умолчанию]	
					Вкл.	
		Блокировка смены режима			Выкл. [По умолчанию]	
					Вкл.	
		Блок. кнопок			Выкл. [По умолчанию]	
					Вкл.	
		Убрать информ.			Выкл. [По умолчанию]	
					Вкл.	
		Заставка			По умолчанию [По умолчанию]	
					Нейтральный	
	Цвет фона			Нет [По умолчанию]		
				Синий		
				Красный		
				Зеленый		
				Серый		
			Заставка			
Сброс	Reset OSD			Отмена [По умолчанию]		
				Да		
	Reset to Default			Отмена [По умолчанию]		
				Да		
Информация	Regulatory					
	Serial Number					
	Источник входного сигнала					
	Разрешение				00x00	
	Частота обновления				0,00Hz	
	Номер проектора				00~99	
	Режим отображения					
	Режим питания (Ожидание)					
	Режимы яркости					
	Фильтр (ч)					
	Счетчик лампы	Яркий режим				0H
		Режим энергосбережения				0H
		Динамический режим				0H
		Режим энергосбережения Eco+				0H
Общ. время работы						
Версия ПО ПЗУ	Система					
	MCU					

# ИСПОЛЬЗОВАНИЕ ПРОЕКТОРА

## Примечание:

- Если для параметра Сигнал установлено значение Автоматический, элементы Фаза и Частота будут недоступны. Если для параметра Сигнал задан определенный источник входного сигнала, элементы Частота и Фаза можно использовать для ручной точной настройки и сохранения параметров.
- Элемент Сброс лампы в экранном меню служит только для сброса значений Счетчика лампы в экранном меню и в режиме обслуживания. Значения Счетчика работы проектора в режиме обслуживания не сбрасываются.
- После внесения изменений в элементы «Функция IR», «Проекция» или «Блок. кнопок» на экран выводится подтверждение. Выбор «Да» для сохранения параметров.
- Каждый режим отображения предполагает настройку и сохранение параметров.
- В режиме 3D-синхронизации Масштаб/ маска контура отключены для предупреждения пробелов в изображении.

# ИСПОЛЬЗОВАНИЕ ПРОЕКТОРА

## Меню Дисплей

### Меню Дисплей/Настройки изображения

#### Режим отображения

Существует много заводских установок, оптимизированных для разных видов изображений.

- **Презентация:** Данный режим подходит для демонстрации презентаций PowerPoint с подключенного к проектору ПК.
- **Яркий:** Максимальная яркость при поступлении сигнала с ПК.
- **Кинотеатр:** Выбор этот режим для домашнего кинотеатра.
- **Игра:** Выбор этот режим, чтобы повысить яркость и время отклика для улучшения отображения видеоигр.
- **sRGB:** Стандартный точный цвет.
- **DICOM:** В данном режиме проецируются монохромные медицинские изображения, такие как рентгеновские снимки, результаты МРТ и пр.
- **Настр. польз.:** Сохранение настроек пользователя.
- **Объемность:** Для просмотра с эффектом объемности потребуются 3D очки. Убедитесь, что в ПК (портативном устройстве) установлена видеокарта с четырехуровневой буферизацией и выводом сигнала 120 Гц, а также 3D плеер.

#### Цвет стены (Режим данных)

Используйте эту функцию для настройки соответствия экранного изображения цвет стены. Выберите: выкл., классная доска, светло-желтый, светло-зеленый, светло-синий, розовый и серый.

#### Яркость

Используется для регулировки яркость изображения.

#### Контраст

Контраст регулирует разницу между самыми светлыми и самыми темными участками изображения.

#### Резкость

Используется для регулировки резкости изображения.

#### Цвет

Используется для регулировки насыщенности видеоизображения от черно-белого до полностью насыщенного цвета.

#### Оттенок

Используется для регулировки баланса красный и зеленый цветов.

#### Гамма

Установка типа гамма-кривой. После первоначального запуска и завершения настройки используйте Настройка Гамма для оптимизации выхода видеосигнала.

- **Кино:** Для домашнего театра.
- **Видео:** Для источника видеосигнала: Видео или TV.
- **Графика:** Для источника видеосигнала: ПК или Фото.
- **Стандартный (2.2):** Для стандартной настройки.
- **1.8/ 2.0/ 2.4:** Для специального источника видеосигнала: ПК или Фото.

# ИСПОЛЬЗОВАНИЕ ПРОЕКТОРА

## Настройки цвета

Настройка параметров цвета.

- **BrilliantColor™**: Данная настраиваемая функция использует новый алгоритм обработки цветов и систему улучшения уровней цветов для отображения более яркость изображения с достоверными и более насыщенными цветами.
- **Цвет. темп. (только для режима данных)**: Выбор цвет. темп.: Тепл., Срд. или Охлаждение.
- **Цвет. темп.**: Выбор цвет. темп.: D50, D65, D75, D83, D93 и Стандартный.
- **Согласование цвета**: Выбор следующих параметров:
  - **Цвет**: Регулировка цвета изображения: красный (R), зеленый (G), черный (B), голубой (C), желтый (Y), пурпурный (M) и белый (W).
  - **Насыщенность**: Используется для регулировки насыщенности видеоизображения от черно-белого до полностью насыщенного цвета.
  - **Оттенок**: Используется для регулировки баланса красный и зеленый цветов.
  - **Усиление**: Регулировка яркость изображения.
  - **Сброс**: Возврат к заводским настройкам по умолчанию для согласования цвета.
  - **Выход**: Выход из меню «Согласование цвета».
- **RGB усиление/сдвиг**: Эти параметры позволяют настроить яркость (усиление) и контрастность (сдвиг) изображения.
  - **Сброс**: Возврат к заводским настройкам по умолчанию для RGB усиление/сдвиг.
  - **Выход**: Выход из меню «RGB усиление/сдвиг».
- **Цвет. протр. (Все входы, кроме HDMI)**: Выбор подходящий тип цветовой матрицы: Автоматический, RGB или YUV.
- **Цвет. протр. (Только входы HDMI)**: выбор подходящего типа цветовой матрицы: Автоматический, RGB(0~255), RGB(16~235), и YUV.
- **RGB канал**: Обычный, красный, зеленый или синий каналы.
- **Уров. белого**: Позволяет пользователю регулировать параметр Уров. белого при поступлении входных сигналов Видео.
- **Уров. черн.**: Позволяет пользователю регулировать параметр Уров. черного при поступлении входных сигналов Видео.
- **Насыщенность**: Используется для регулировки насыщенности видеоизображения от черно-белого до полностью насыщенного цвета.
- **Оттенок**: Используется для регулировки баланса красный и зеленый цветов.
- **IRE**: Позволяет пользователю регулировать значение IRE для входных сигналов Видео.  
**Примечание:** Параметр IRE доступен только для сигнала NTSC.
- **Выход**: Выход из меню «Настройки цвета».

## Сигнал

Установка параметров сигнала.

- **Автоматический**: Автоматическая настройка сигнала (элементы Частота и Фаза неактивны). При отключении режима Автоматический, элементы Частота и Фаза отображаются для точной настройки и сохранения параметров.
- **Частота**: Изменение частоты данных изображения в соответствии с частотой графической карты компьютера. Используйте эту функцию, только если изображение на экране мерцает.
- **Фаза**: Используется для синхронизации сигнала экрана с сигналом графика карты. Если изображение нестабильно или мигает, используйте этот параметр для настройки.
- **Пол. по гор.**: Регулировка положения изображения по горизонтали.
- **Пол. по верт.**: Регулировка положения изображения по вертикали.
- **Выход**: Выход из меню «Сигнал».



# ИСПОЛЬЗОВАНИЕ ПРОЕКТОРА

## Режимы яркости (Основные параметры лампы)

Регулировка параметров режимы яркости для проекторов с лампами.

- **Яркий:** Установите значение «Яркий», чтобы увеличить яркость лампы.
- **Есо.:** Выбор режим «Есо.» для уменьшения яркости лампы проектора с целью снижения потребляемой мощности и продления срока службы лампы.
- **Dynamic:** Выбор «Dynamic», чтобы уменьшить яркость лампы проектора в зависимости от уровня яркости контента и настроить энергопотребление лампы от 100% до 30% в динамическом режиме. Это помогает увеличить срок службы лампы.
- **Есо+:** При включении режима «Есо+» автоматически определяется уровень яркость контента и значительно снижается уровень потребления электроэнергии лампой в периоды бездействия (до 70%).

## Сброс

Возврат к заводским настройкам по умолчанию для настройки цвета.

## Меню Экран/3D

### Режим 3D

Данный элемент служит для отключения функции Объемность или выбора соответствующей функции Объемность.

- **Выкл.:** Выбор «Выкл.» для отключения режима 3D.
- **DLP-Link:** Выберите, чтобы воспользоваться оптимальными настройками для очков DLP 3D.
- **ИК:** Выбор параметр «ИК» для использования оптимальных параметров для очков ИК 3D.

### 3D->2D

Данный элемент служит для выбора способа отображения контента в формате 3D на экране.

- **Объемность:** Отображение 3D сигнала.
- **L (Левая):** Отображение левого кадра 3D материала.
- **R (Правая):** Отображение правого кадра 3D материала.

### Формат 3D

Данный элемент служит для выбора контента, соответствующего формату 3D.

- **Автоматический:** При обнаружении сигнала 3D идентификации формат 3D выбирается автоматически.
- **SBS режим:** Отображение 3D сигнала в формате «SBS режим».
- **Top and Bottom:** Отображение 3D-сигнала в формате «Top and Bottom».
- **Frame Sequential:** Отображение 3D-сигнала в формате «Frame Sequential».

### Инвер. 3D-синхр.

Этот параметр используется для включения и отключения функции Инвер. 3D-синхр..

# ИСПОЛЬЗОВАНИЕ ПРОЕКТОРА

## Меню Дисплей/Соотношение сторон

### Соотношение сторон

Выбор соотношения сторон отображаемого изображения из следующих значений:

- **4:3:** Этот формат используется для источников входного сигнала с соотношением сторон 4:3.
- **16:9:** Этот формат предназначен для таких источников входного сигнала 16:9, как HDTV и DVD, расширенных для просмотра на широкоэкранном телевизоре.
- **16:10 (только для моделей WXGA WUXGA):** Этот формат используется с источниками сигнала в формате 16:10, например ноутбуки с широким экраном.
- **LBX (кроме моделей SVGA XGA):** Этот формат предназначен для источников сигнала LBX (не 16 x 9), и если вы пользуетесь внешним объективом формата 16 x 9 для отображения формата изображения 2,35:1 с максимальным разрешением.
- **Стандартный:** Данный формат отображает исходное изображение без масштабирования.
- **Автоматический:** Автоматический выбор подходящего формата отображения.

### Примечание:

- *Дополнительная информация о режиме LBX:*
  - *Изображение некоторых DVD в формате Letter-Box не улучшено для просмотра на телевизорах с соотношением сторон 16x9. В этом случае изображение будет искажено при отображении в режиме 16:9. В этой ситуации для просмотра DVD можно переключиться в режим 4:3. Если сигнал имеет соотношение сторон, отличное от 4:3, на экране с соотношением сторон 16:9 вокруг изображения будут отображаться черные полосы. Для просмотра изображения такого формата можно использовать режим LBX, чтобы растянуть изображение на экране с соотношением сторон 16:9.*
  - *При использовании внешнего анаморфотного объектива режим LBX также позволяет просматривать материал с соотношением сторон 2,35:1 (включая анаморфотные DVD и телевидение высокой четкости HDTV), который поддерживает анаморфотную ширину, адаптированный для отображения с соотношением сторон 16x9 в широком изображении с соотношением 2,35:1. Черные полосы вокруг изображения исчезнут. При этом будут полностью использованы мощность лампы и вертикальное разрешение.*
- *Чтобы воспользоваться супершироким форматом, выполните следующие действия:*
  - Установите соотношение сторон экрана 2,0:1.*
  - Выбор формат «Суперширокий».*
  - Отрегулируйте положение проецируемого изображения на экране.*

### Таблица масштабирования SVGA/XGA:

Источник	480i/p	576i/p	1080i/p	720p
<b>4x3</b>	Изменение масштаба до 1024 x 768.			
<b>16x9</b>	Изменение масштаба до 1024 x 576.			
<b>Стандартный</b>	Масштабирование не выполняется; разрешение, с которым воспроизводится изображение, зависит от выбранного источника входного сигнала.			
<b>Автоматический</b>	– Если формат источника входного сигнала 4:3, устанавливается тип экрана 1024 x 768. – Если формат источника входного сигнала 16:9, устанавливается тип экрана 1024 x 576. – Если формат источника входного сигнала 15:9, устанавливается тип экрана 1024 x 614. – Если формат источника входного сигнала 16:10, устанавливается тип экрана 1024 x 640.			

# ИСПОЛЬЗОВАНИЕ ПРОЕКТОРА

## Правило автоматического отображения SVGA/XGA:

Автоматический	Разрешение входного сигнала		Автоматический/Масштаб	
	Разрешение по горизонтали	Разрешение по вертикали	1024	768
4:3	640	480	1024	768
	800	600	1024	768
	1024	768	1024	768
	1600	1200	1024	768
Широкий Ноутбуке	1280	720	1024	576
	1280	768	1024	614
	1280	800	1024	640
SDTV	720	576	1024	576
	720	480	1024	576
HDTV	1280	720	1024	576
	1920	1080	1024	576

## Таблица масштабирования формата WXGA (тип экрана 16 x 10):

### Примечание:

- Поддерживаемый тип экрана 16:9 (1280x720), 16:10 (1280x800).
- Если тип экрана 16:9, формат 16x10 становится недоступным.
- Если тип экрана 16:10, формат 16x9 становится недоступным.
- Если выбрано значение авто, то режим отображения также будет изменен автоматически.

Экран 16:10	480i/p	576i/p	1080i/p	720p	ПК
4x3	Установка масштаба до 1066 x 800.				
16x10	Установка масштаба до 1280 x 800.				
LBX	Установка масштаба 1280x960, после чего по центру отображается изображение в формате 1280x800.				
Стандартный	Отображение 1:1, центрированное.		Отображение 1:1 1280x800.	по центру 1280x720.	Отображение 1:1, центрированное.
Автоматический	- Источник входного сигнала вписывается в область экрана с разрешением 1280 x 800, исходное соотношение сторон изображения сохраняется. - Если формат источника входного сигнала 4:3, устанавливается тип экрана 1066 x 800. - Если формат источника входного сигнала 16:9, устанавливается тип экрана 1280 x 720. - Если формат источника входного сигнала 15:9, устанавливается тип экрана 1280 x 768. - Если формат источника входного сигнала 16:10, устанавливается тип экрана 1280 x 800.				

# ИСПОЛЬЗОВАНИЕ ПРОЕКТОРА

Правило автоматического отображения WXGA (тип экрана 16x10):

Автоматический	Разрешение входного сигнала		Автоматический/Масштаб	
	Разрешение по горизонтали	Разрешение по вертикали	1280	800
4:3	640	480	1066	800
	800	600	1066	800
	1024	768	1066	800
	1280	1024	1066	800
	1400	1050	1066	800
	1600	1200	1066	800
Широкий Ноутбуке	1280	720	1280	720
	1280	768	1280	768
	1280	800	1280	800
SDTV	720	576	1280	720
	720	480	1280	720
HDTV	1280	720	1280	720
	1920	1080	1280	720

Таблица масштабирования формата WXGA (тип экрана 16x9):

Экран 16:9	480i/p	576i/p	1080i/p	720p	ПК
4x3	Установка масштаба до 960 x 720.				
16x9	Установка масштаба до 1280 x 720.				
LBX	Установка масштаба 1280x960, после чего по центру отображается изображение в формате 1280x720.				
Стандартный	Отображение 1:1, центрированное.	Отображение 1:1 1280x720.	по центру 1280x720.	Отображение 1:1, центрированное.	
Автоматический	<ul style="list-style-type: none"> <li>– При выборе этого формата автоматически устанавливается тип экрана 16:9 (1280x720).</li> <li>– Если формат источника входного сигнала 4:3, устанавливается тип экрана 960 x 720.</li> <li>– Если формат источника входного сигнала 16:9, устанавливается тип экрана 1280 x 720.</li> <li>– Если формат источника входного сигнала 15:9, устанавливается тип экрана 1200 x 720.</li> <li>– Если формат источника входного сигнала 16:10, устанавливается тип экрана 1152 x 720.</li> </ul>				

# ИСПОЛЬЗОВАНИЕ ПРОЕКТОРА

Правило автоматического отображения WXGA (тип экрана 16x9):

Автоматический	Разрешение входного сигнала		Автоматический/Масштаб	
	Разрешение по горизонтали	Разрешение по вертикали	1280	720
4:3	640	480	960	720
	800	600	960	720
	1024	768	960	720
	1280	1024	960	720
	1400	1050	960	720
	1600	1200	960	720
Широкий Ноутбуке	1280	720	1280	720
	1280	768	1200	720
	1280	800	1152	720
SDTV	720	576	1280	720
	720	480	1280	720
HDTV	1280	720	1280	720
	1920	1080	1280	720

## Меню Дисплей/Маска контура

### Маска контура

Эта функция применяется для удаления помех кодирования видеосигнала по контуру источника видео.

## Меню Дисплей/Масштаб

### Масштаб

Используется для уменьшения или увеличения изображения на проецируемом экране.

## Меню Экран/Сдвиг изображения

### Сдвиг изображения

Позволяет регулировать положение проецируемого изображения по горизонтали (H) или по вертикали (V).

## Меню Дисплей/Трапеция

### Трапеция

Регулирует искажения изображения, вызванные наклоном проектора.

# ИСПОЛЬЗОВАНИЕ ПРОЕКТОРА

## Меню Звук

### Меню Звук/Без звука

#### Без звука

Этот параметр используется для временного отключения звука.

- **Вкл.:** Выберите «Вкл.» для отключения звука.
- **Выкл.:** Выбор «Выкл.» для включения звука.

**Примечание:** Функция «Без звука» служит для отключения громкости встроенного и внешнего динамиков.

### Меню Звук/Громк.

#### Громк.

Используется для регулировки громкости звука.

## Меню Настр.

### Меню Настр./Проекция

#### Проекция

Позволяет выбрать предпочтительную проекцию: переднюю, заднюю, потолочную сверху и заднюю сверху.

### Меню Настр./Тип экрана

#### Тип экрана (только для моделей WXGA и WUXGA)

Выбор тип экрана 16:9 или 16:10.

### Меню Настр./Параметры лампы

#### Напоминание лампы

Выбор эту функцию, чтобы показать или скрыть предупреждение, когда отображается сообщение про замену лампы. Уведомление появится за 30 часов до предусмотренного срока замены лампы.

#### Сброс лампы

Сброс счетчика работы лампы при ее замене.

### Меню Настр./Настройки фильтра

#### Optional Filter Installed

Установка параметров предупреждающего сообщения.

- **Да:** Отображение предупреждающего сообщения после 500 часов использования.

**Примечание:** «Filter Usage Hours / Нарботка фильтра / Сбросить фильтр» отображается только при выборе для «Optional Filter Installed» значения «Да».

- **Нет:** Отключение вывода предупреждающего сообщения.

#### Filter Usage Hours

Отображение времени использования фильтра.

# ИСПОЛЬЗОВАНИЕ ПРОЕКТОРА

## Наработка фильтра

Выбор эту функцию, чтобы показать или скрыть предупреждение, когда отображается сообщение о замене фильтра. Доступные значения: 300 ч, 500 ч, 800 ч и 1000 ч.

## Сбросить фильтр

Сброс счетчика пылеулавливающего фильтра после замены или очистки фильтра.

## Меню Настр./Настройки питания

### Включение проект.

Выбор «Вкл.» для активации режима прямого включения. Проектор будет включаться автоматически при подаче напряжения переменного тока без нажатия кнопки «Питание» на панели управления проектора или на пульте ДУ.

### Авто выкл. (мин)

Позволяет установить интервал отсчета таймера. Счетчик начнет отсчитывать время, когда прекратится подача сигнала на проектор. Проектор автоматически выключится после окончания отсчета (значение счетчика задается в минутах).

### Спящий реж.

Настройка спящий реж.

- **Спящий реж. (мин):** Позволяет установить интервал отсчета таймера. Счетчик времени начнет отсчитывать время независимо от того, прекратится ли подача сигнала на проектор. Проектор автоматически выключится после окончания отсчета (значение счетчика задается в минутах).  
**Примечание:** Значение таймера спящий реж. будет сбрасываться на ноль после каждого выключения проектора.
- **Всегда включен:** Проверьте, чтобы таймер спящий реж. был всегда включен.

### Быстрое возобновление

Установка параметра Быстрое возобновление.

- **Вкл.:** При случайном выключении проектора данная функция позволяет сразу же включить проектор в течение 100 секунд.
- **Выкл.:** Через 10 секунд после выключения проектора запускается вентилятор системы охлаждения.

### Режим питания (Ожидание)

Установка значения режима питания.

- **Активный:** Выбор «Активный», чтобы вернуться в обычный режим ожидания.
- **Есо.:** Для дальнейшего сохранения энергии выберите «Есо.» < 0,5 Вт.

# ИСПОЛЬЗОВАНИЕ ПРОЕКТОРА

## Меню Настр./Безопасность

### Безопасность

Данная функция служит для отображения окна ввода пароля перед использованием проектора.

- **Вкл.:** Выбор «Вкл.», чтобы задействовать проверку безопасности при включении проектора.
- **Выкл.:** Установите значение «Выкл.», чтобы включать проектор без запроса пароля.

### Таймер безоп.

Вы можете использовать функцию установки времени (Месяц/День/Час) для установки количества часов, в течение которых можно использовать проектор. По истечении этого времени потребуется снова ввести пароль.

### Изменить пароль

Используйте, чтобы задать или изменить пароль, ввод которого предлагается при включении проектора.



# ИСПОЛЬЗОВАНИЕ ПРОЕКТОРА

## Меню Настр./Тестовая таблица

### Тестовая таблица

Выбор тип тестовая таблица: сетка, белый цвет или выкл. (отключить эту функцию).

## Меню Настр./Настройки с пульта ДУ

### Функция IR

Установка Функция IR.

- **Вкл.:** Выбор «Вкл.», проектором можно управлять с пульта ДУ с использованием переднего или верхнего ИК-датчика.
- **Выкл.:** Выбор «Выкл.», проектором можно управлять с пульта ДУ с использованием переднего или верхнего ИК-приемника. При выборе «Выкл.» вы сможете использовать кнопки клавиатуры.

### Удаленный код

Задайте пользовательский код для пульта ДУ.

### Настр. польз.1/ Настр. польз.2/ Настр. польз.3

Назначьте функцию по умолчанию Настр. польз.1, Настр. польз.2 или Настр. польз.3 из следующих: HDMI 2, тестовая таблица, яркость, контраст, спящий реж., согласование цвета, цветовая температура, гамма, проекция, параметры лампы, масштаб, стоп-кадр и MHL.

## Меню Настр./Номер проектора

### Номер проектора

Чтобы управлять проектором по интерфейсу RS232, необходимо присвоить проектору номер в диапазоне от 0 до 99, используя меню.

## Меню Настр./Параметры

### Язык

Выбор язык экранного меню: английский, немецкий, французский, итальянский, испанский, португальский, польский, голландский, шведский, норвежский/датский, финский, греческий, традиционный китайский, упрощенный китайский, японский, корейский, русский, венгерский, чехословацкий, арабский, тайландский, турецкий, фарси, вьетнамский, индонезийский, румынский и словацкий.

### Скрытые титры

Скрытые титры - это текстовая версия звукового сопровождения программы и другой информации, отображаемой на экране. Если входной сигнал содержит скрытые титры, можно включить эту функцию для просмотра каналов. Доступные значения: «Выкл.», «CC1» и «CC2».

### Настройки меню

Задайте расположение меню на экране и установите параметры таймера меню.

- **Расположение меню:** Выбор расположение меню на экране.
- **Таймер меню:** Задайте продолжительность отображения экранного меню на экране.

### Источник входного сигнала

Выбор источник входного сигнала: HDMI (Тип 3 SVGA/тип 4 XGA/тип 5 WXGA/тип 7 1080p), HDMI1 (тип 2 SVGA/тип 6 WXGA), HDMI2/MHL (тип 2 SVGA/тип 6 WXGA), VGA (тип 1 SVGA/тип 3 SVGA/тип 4 XGA/тип 5 WXGA/тип 6 WXGA/тип 7 1080p), Видео (тип 1 SVGA/тип 3 SVGA/тип 4 XGA/тип 5 WXGA/тип 6 WXGA/тип 7 1080p).

### Введите имя

Используйте для переименования функции входного сигнала для удобства распознавания. Доступные параметры: HDMI (Тип 3 SVGA/тип 4 XGA/тип 5 WXGA/тип 7 1080p), HDMI1 (тип 2 SVGA/тип 6 WXGA), HDMI2/MHL (тип 2 SVGA/тип 6 WXGA), VGA (тип 1 SVGA/тип 3 SVGA/тип 4 XGA/тип 5 WXGA/тип 6 WXGA/тип 7 1080p), Видео (тип 1 SVGA/тип 3 SVGA/тип 4 XGA/тип 5 WXGA/тип 6 WXGA/тип 7 1080p).

# ИСПОЛЬЗОВАНИЕ ПРОЕКТОРА

## Усил. Вент.

Если выбрано «Вкл.», вентиляторы вращаются быстрее. Эту функцию следует использовать в высотных районах, где воздух разреженный.

## Блокировка смены режима

Выбор «Вкл.» или «Выкл.», чтобы заблокировать или разблокировать настройки режима отображения.

## Блок. кнопок

Если функция блокировки клавиатуры установлена в значение «Вкл.», клавиши клавиатуры неактивны. В этом случае управление проектором осуществляется пультом ДУ. При выборе «Выкл.» вы сможете снова использовать клавиатуру.

## Убрать информ.

Включите данную функцию, чтобы скрыть информационное сообщение.

- **Вкл.:** Установите значение «Вкл.», чтобы скрыть информационные сообщения.
- **Выкл.:** Выбор «Выкл.», чтобы отобразить сообщение «Поиск».

## Заставка

Данная функция используется для выбора необходимой заставки. Внесенные изменения вступают в силу только при следующем включении проектора.

- **По умолчанию:** Экранная заставка по умолчанию.
- **Нейтральный:** Изображение не отображается на экранной заставке.

## Цвет фона

Используйте данную функцию для отображения экрана «Синий», «Красный», «Зеленый», «Серый» при отсутствии сигнала.

## Меню Настр./Сброс настроек

### Сброс

Возврат к заводским значениям параметров Настройки меню.

## *Меню Информация*

## Меню Информация

Содержание меню:

- Regulatory
- Serial Number
- Источник входного сигнала
- Разрешение
- Частота обновления
- Номер проектора
- Режим отображения
- Режим питания (Ожидание)
- Режимы яркости
- Фильтр (ч)
- Счетчик лампы
- Версия ПО ПЗУ

# ТЕХНИЧЕСКОЕ ОБСЛУЖИВАНИЕ

## Замена лампы

Проектор автоматически определяет срок службы лампы. По истечении срока службы лампы на экран выводится предупреждающее сообщение.

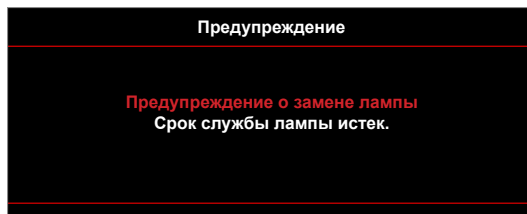

В случае появления этого сообщения как можно быстрее обратитесь к региональному посреднику или в сервисный центр для замены лампы. Перед заменой лампы необходимо охладить проектор в течение 30 минут и более.



Предупреждение: Если лампа подвешена к потолку, осторожно открывайте панель доступа к лампе. Если проектор закреплен под потолком, наденьте защитные очки при замене лампы. Будьте осторожны, чтобы не допустить выпадения из проектора незакрепленных деталей.



Предупреждение: В отсеке для лампы высокая температура! Перед заменой лампы оставьте устройство охлаждаться!



Предупреждение: Во избежание риска получения травм не бросайте модуль лампы и не дотрагивайтесь до лампы. Лампа накаливания может разбиться и привести к травме.

# ТЕХНИЧЕСКОЕ ОБСЛУЖИВАНИЕ

## Замена лампы (продолжение)

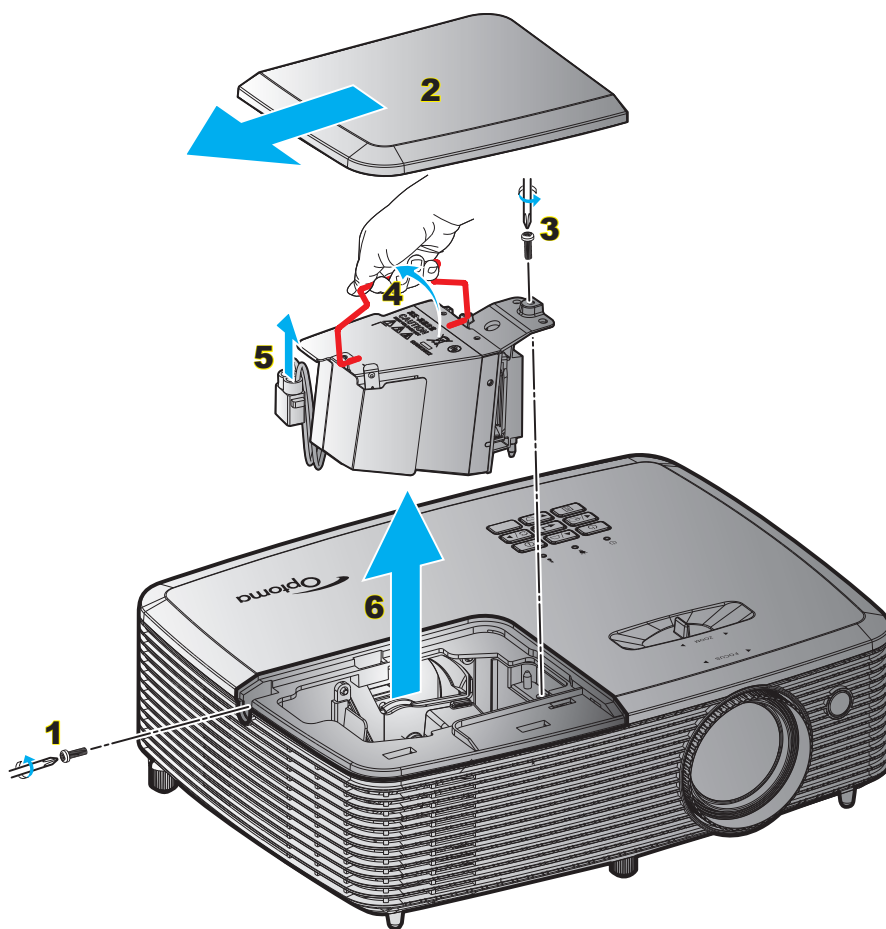

### Процедура:

1. Для выключения проектора нажмите на кнопку «**П**» на пульте ДУ или клавиатуре проектора.
2. Дайте проектору остыть в течение не менее 30 минут.
3. Отсоедините шнур питания.
4. Отверните винт на крышке. **1**
5. Откройте крышку. **2**
6. Извлеките винт из модуля лампы. **3**
7. Поднимите ручку лампы. **4**
8. Отсоединить кабель лампы. **5**
9. Аккуратно извлечь блок лампы. **6**
10. Установка модуля лампы выполняется в обратном порядке.
11. Включите проектор и обнулите счетчик лампы.
12. Сброс лампы: (i) Нажать «**Меню**» → (ii) Выбрать «**Настр.**» → (iii) Выбрать «**Параметры лампы**» → (iv) Выбрать «**Сброс лампы**» → (v) Выбрать «**Да**».

### Примечание:

- Винт на крышке лампы и на лампе не вынимается.
- Проектор нельзя включить, если крышка лампы не установлена на место.
- Не прикасайтесь к стеклянной колбе лампы. Жир на руках может привести к разрушению колбы лампы. Используйте сухую ткань для чистки модуля лампы, если к ней случайно прикоснулись.

# ТЕХНИЧЕСКОЕ ОБСЛУЖИВАНИЕ

## Установка и очистка пылеулавливающего фильтра

### Установка пылеулавливающего фильтра

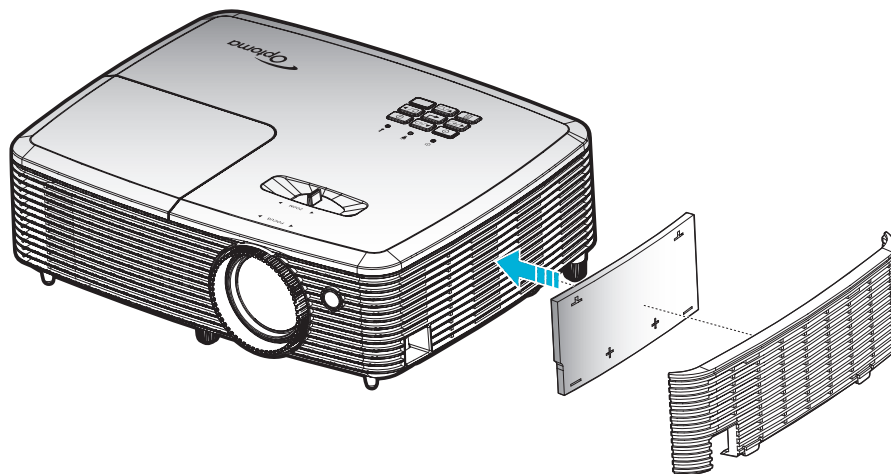

**Примечание:** Пылеулавливающие фильтры требуются/поставляются только в регионах с избыточным содержанием пыли в воздухе.

### Очистка пылеулавливающего фильтра

Рекомендуется выполнять очистку пылеулавливающего фильтра через каждые три месяца. При эксплуатации проектора в помещениях с избыточным содержанием пыли очистку следует производить чаще.

#### Процедура:

1. Для выключения проектора нажмите на кнопку «**⏻**» на пульте ДУ или клавиатуре проектора.
2. Отсоедините шнур питания.
3. Аккуратно извлеките пылеулавливающий фильтр. **1**
4. Очистите или замените пылеулавливающий фильтр. **2**
5. Для выполнения установки пылеулавливающего фильтра выполняется в обратном порядке.

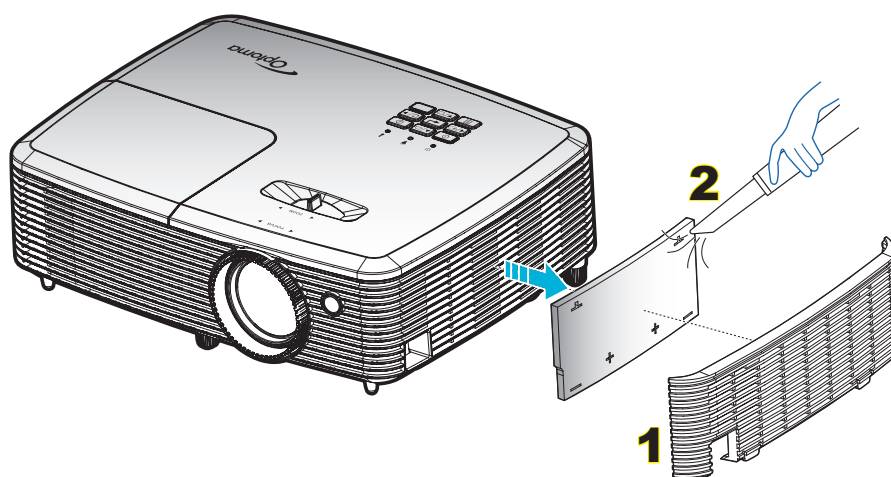

# ДОПОЛНИТЕЛЬНАЯ ИНФОРМАЦИЯ

## Совместимые разрешения

Совместимость с цифровыми стандартами:

В0/Установленная синхронизация	В0/Стандартная синхронизация	В0/Подробная синхронизация	В1/Видеорежим	В1/Подробная синхронизация
720 x 400 при частоте обновления 70 Гц	SVGA:	Исходная синхронизация:	640x80p при частоте обновления 60 Гц	720 x 480p при частоте обновления 60 Гц
640 x 480 при частоте обновления 60 Гц	800 x 600 при частоте обновления 120 Гц	XGA: 1024 x 768 при частоте обновления 60 Гц	720 x 480p при частоте обновления 60 Гц	1280 x 720p при частоте обновления 60 Гц
640 x 480 при частоте обновления 67 Гц	1024 x 768 при частоте обновления 120 Гц	WXGA: 1280x800 при частоте обновления 60 Гц; 1280x720 при частоте обновления 60 Гц	1280 x 720p при частоте обновления 60 Гц	1366 x 768 при частоте обновления 60 Гц
640 x 480 при частоте обновления 72 Гц	1280 x 800 при частоте обновления 60 Гц	1080P: 1920 x 1080 при частоте обновления 60 Гц	1920 x 1080i при частоте обновления 60 Гц	1920 x 1080i при частоте обновления 50 Гц
640 x 480 при частоте обновления 75 Гц	1280 x 1024 при частоте обновления 60 Гц		720 (1440) x 480i при частоте обновления 60 Гц	1920 x 1080p при частоте обновления 60 Гц
800 x 600 при частоте обновления 56 Гц	1680x1050 при частоте обновления 60 Гц		1920 x 1080p при частоте обновления 60 Гц	
800 x 600 при частоте обновления 60 Гц	1280 x 720 при частоте обновления 60 Гц		720 x 576p при частоте обновления 50 Гц	
800 x 600 при частоте обновления 72 Гц	1280 x 720 при частоте обновления 120 Гц		1280 x 720p при частоте обновления 50 Гц	
800 x 600 при частоте обновления 75 Гц	1600 x 1200 при частоте обновления 60 Гц		1920 x 1080i при частоте обновления 50 Гц	
832 x 624 при частоте обновления 75 Гц	XGA/WXGA:		720 (1440) x 576i при частоте обновления 50 Гц	
1024 x 768 при частоте обновления 60 Гц	1440 x 900 при частоте обновления 60 Гц		1920 x 1080p при частоте обновления 50 Гц	
1024 x 768 при частоте обновления 70 Гц	1024 x 768 при частоте обновления 120 Гц		1920 x 1080p при частоте обновления 24 Гц	
1024 x 768 при частоте обновления 75 Гц	1280 x 800 при частоте обновления 60 Гц		1920 x 1080p при частоте обновления 30 Гц	
1280 x 1024 при частоте обновления 75 Гц	1280 x 1024 при частоте обновления 60 Гц			
1152 x 870 при частоте обновления 75 Гц	1680x1050 при частоте обновления 60 Гц			
	1280 x 720 при частоте обновления 60 Гц			
	1280 x 720 при частоте обновления 120 Гц			
	1600 x 1200 при частоте обновления 60 Гц			
	1080P:			
	1280 x 720 при частоте обновления 60 Гц			
	1280 x 800 при частоте обновления 60 Гц			
	1280 x 1024 при частоте обновления 60 Гц			
	1400 x 1050 при частоте обновления 60 Гц			
	1600 x 1200 при частоте обновления 60 Гц			
	1440 x 900 при частоте обновления 60 Гц			
	1280 x 720 при частоте обновления 120 Гц			
	1024 x 768 при частоте обновления 120 Гц			

# ДОПОЛНИТЕЛЬНАЯ ИНФОРМАЦИЯ

Совместимость с аналоговыми стандартами:

В0/Установленная синхронизация	В0/Стандартная синхронизация	В0/Подробная синхронизация	В1/Видеорежим	В1/Подробная синхронизация
720 x 400 при частоте обновления 70 Гц	SVGA:	Исходная синхронизация:		1366 x 768 при частоте обновления 60 Гц
640 x 480 при частоте обновления 60 Гц	800 x 600 при частоте обновления 120 Гц	XGA: 1024 x 768 при частоте обновления 60 Гц		
640 x 480 при частоте обновления 67 Гц	1024 x 768 при частоте обновления 120 Гц	WXGA: 1280x800 при частоте обновления 60 Гц; 1280x720 при частоте обновления 60 Гц		
640 x 480 при частоте обновления 72 Гц	1280 x 800 при частоте обновления 60 Гц	1080P: 1920 x 1080 при частоте обновления 60 Гц		
640 x 480 при частоте обновления 75 Гц	1280 x 1024 при частоте обновления 60 Гц			
800 x 600 при частоте обновления 56 Гц	1680x1050 при частоте обновления 60 Гц			
800 x 600 при частоте обновления 60 Гц	1280 x 720 при частоте обновления 60 Гц			
800 x 600 при частоте обновления 72 Гц	1280 x 720 при частоте обновления 120 Гц			
800 x 600 при частоте обновления 75 Гц	1600 x 1200 при частоте обновления 60 Гц			
832 x 624 при частоте обновления 75 Гц	XGA/WXGA:			
1024 x 768 при частоте обновления 60 Гц	1440 x 900 при частоте обновления 60 Гц			
1024 x 768 при частоте обновления 70 Гц	1024 x 768 при частоте обновления 120 Гц			
1024 x 768 при частоте обновления 75 Гц	1280 x 800 при частоте обновления 60 Гц			
1280 x 1024 при частоте обновления 75 Гц	1280 x 1024 при частоте обновления 60 Гц			
1152 x 870 при частоте обновления 75 Гц	1680x1050 при частоте обновления 60 Гц			
	1280 x 720 при частоте обновления 60 Гц			
	1280 x 720 при частоте обновления 120 Гц			
	1600 x 1200 при частоте обновления 60 Гц			
	1080P:			
	1280 x 720 при частоте обновления 60 Гц			
	1280 x 800 при частоте обновления 60 Гц			
	1280 x 1024 при частоте обновления 60 Гц			
	1400 x 1050 при частоте обновления 60 Гц			
	1600 x 1200 при частоте обновления 60 Гц			
	1440 x 900 при частоте обновления 60 Гц			
	1280 x 720 при частоте обновления 120 Гц			
	1024 x 768 при частоте обновления 120 Гц			

# ДОПОЛНИТЕЛЬНАЯ ИНФОРМАЦИЯ

## Совместимость с видеосигналом True 3D

<b>Разрешение входного сигнала</b>	HDMI 1.4a 3D Вход	Синхронизация входного сигнала		
		1280 x 720P при частоте обновления 50 Гц	Top-and-Bottom	
		1280 x 720P при частоте обновления 60 Гц	Top-and-Bottom	
		1280 x 720P при частоте обновления 50 Гц	Упаковка кадров	
		1280 x 720P при частоте обновления 60 Гц	Упаковка кадров	
		1920 x 1080i при частоте обновления 50 Гц	два полукадра рядом	
		1920 x 1080i при частоте обновления 60 Гц	два полукадра рядом	
		1920 x 1080P при частоте обновления 24 Гц	Top-and-Bottom	
	1920 x 1080P при частоте обновления 24 Гц	Упаковка кадров		
	HDMI 1.3	1920 x 1080i при частоте обновления 50 Гц	два полукадра рядом	Режим SBS вкл.
		1920 x 1080i при частоте обновления 60 Гц		
		1280 x 720P при частоте обновления 50 Гц		
		1280 x 720P при частоте обновления 60 Гц		
		800 x 600 при частоте обновления 60 Гц		
		1024 x 768 при частоте обновления 60 Гц		
		1280 x 800 при частоте обновления 60 Гц		
		1920 x 1080i при частоте обновления 50 Гц		
		1920 x 1080i при частоте обновления 60 Гц		
		1280 x 720P при частоте обновления 50 Гц		
		1280 x 720P при частоте обновления 60 Гц		
		800 x 600 при частоте обновления 60 Гц		
		1024 x 768 при частоте обновления 60 Гц		
		1280 x 800 при частоте обновления 60 Гц		
		480i	HQFS	Для параметра Формат 3D установлено значение Frame Sequential.

### Примечание:

- Если для входного 3D сигнала установлено разрешение 1080p при частоте обновления 24 Гц, DMD повторяется кратно режиму 3D.
- Поддерживается NVIDIA 3DTV Play при отсутствии патентных сборов со стороны Optoma. 1080i при 25 Гц и 720p при 50 Гц работают с частотой 100 Гц; другая синхронизация 3D будет работать при частоте 120 Гц.
- 1080p при частоте 24 Гц работает с частотой 144 Гц.



# ДОПОЛНИТЕЛЬНАЯ ИНФОРМАЦИЯ

## Размер изображения и расстояние проецирования

(1080P)

Размер диагонали экрана с соотношением сторон 16:9	Размер экрана (Ш X В)				Расстояние проецирования (D)				Смещение	
	(м)		(в дюймах)		(м)		(в дюймах)			
	Ширина	Высота	Ширина	Высота	Широкий угол	Узкий угол	Широкий угол	Узкий угол	(м)	(в дюймах)
36	0,80	0,45	31,38	17,65	1,2	1,3	3,94	4,27	0,07	2,76
40	0,89	0,5	34,86	19,6	1,3	1,4	4,27	4,59	0,08	3,15
50	1,11	0,62	43,58	24,5	1,6	1,8	5,25	5,91	0,10	3,94
60	1,33	0,75	52,29	29,4	2,0	2,2	6,56	7,22	0,12	4,72
70	1,55	0,87	61,01	34,3	2,3	2,5	7,55	8,20	0,14	5,51
80	1,77	1	69,73	39,2	2,6	2,9	8,53	9,51	0,16	6,30
90	1,99	1,12	78,44	44,1	2,9	3,2	9,51	10,50	0,18	7,09
100	2,21	1,25	87,16	49	3,3	3,6	10,83	11,81	0,19	7,48
120	2,66	1,49	104,59	58,8	3,9	4,3	12,80	14,11	0,24	9,45
150	3,32	1,87	130,74	73,5	4,9	5,4	16,08	17,72	0,30	11,81
180	3,98	2,24	156,88	88,2	5,9	6,5	19,36	21,33	0,36	14,17
200	4,43	2,49	174,32	98,1	6,6	7,2	21,65	23,62	0,40	15,75
250	5,53	3,11	217,89	122,6	8,2	9,0	26,90	29,53	0,50	19,69
300	6,64	3,74	261,47	147,1	9,8	10,8	32,15	35,43	0,59	23,23

**Примечание:** Коэффициент Масштаб: 1,1x.

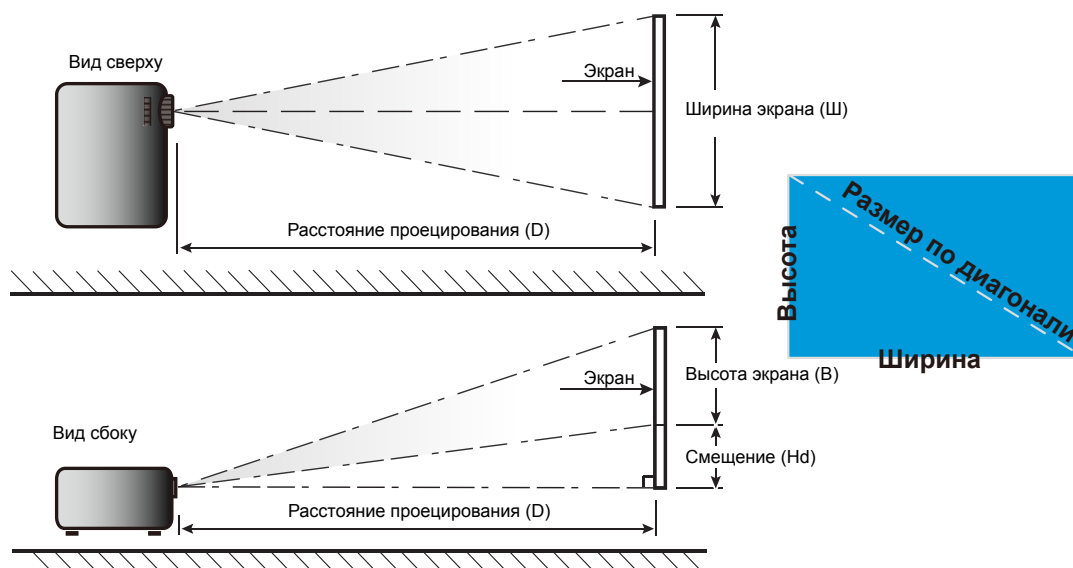

# ДОПОЛНИТЕЛЬНАЯ ИНФОРМАЦИЯ

## Размеры проектора и потолочная установка

1. Используйте потолочное крепление компании Optoma, чтобы избежать повреждений проектора.
2. Если используется крепление стороннего производителя, убедитесь, что винты для крепления проектора отвечают следующим требованиям:
  - Тип винта: M4\*3
  - Минимальная длина винта: 10mm

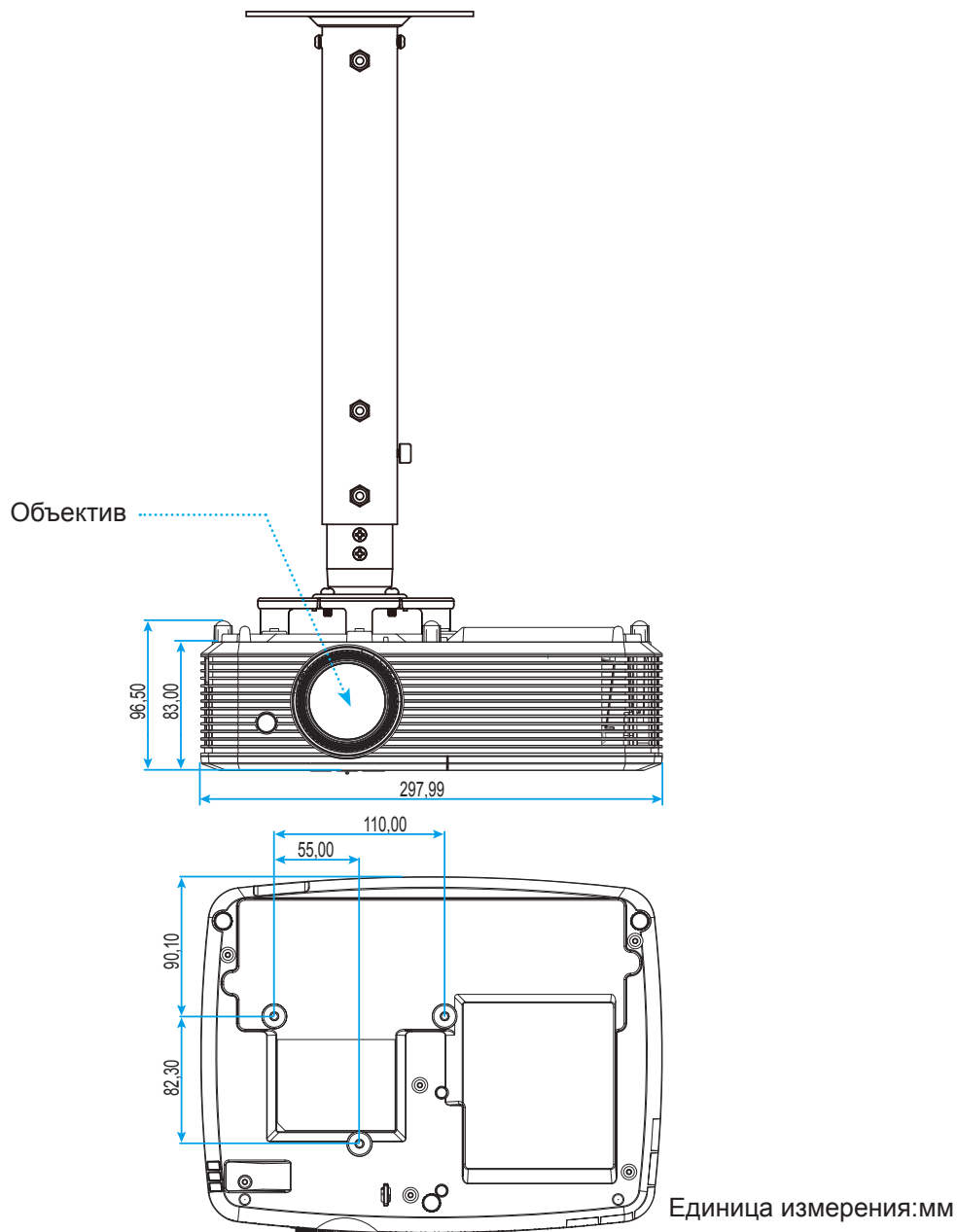

**Примечание:** *Имейте в виду, что гарантия не распространяется на повреждения, вызванные неправильной установкой.*



Предупреждение:

- В случае приобретения потолочного крепления стороннего производителя, убедитесь в том, что выбраны винты правильного размера. Размер винтов может меняться в зависимости от толщины монтажной пластины.
- Оставьте зазор не менее 10 см между потолком и нижней частью проектора.
- Избегайте установки проектора около источников тепла.









# ДОПОЛНИТЕЛЬНАЯ ИНФОРМАЦИЯ

## Коды ИК-пульта ДУ



Название кнопки	Описание	Формат повторения	Адрес		Данные	
			байт 1	байт 2	байт 3	байт 4
Питание	Включение и выключение проектора.	F1	32	CD	81	7E
Остановка кадра	Остановка изображения на экране проектора.	F1	32	CD	87	78
Соотношение сторон	Кнопка служит для изменения соотношения сторон проецируемого изображения.	F1	32	CD	98	67
Выкл. AV	Нажмите эту кнопку, чтобы выключить или включить встроенный динамик проектора.	F1	32	CD	8A	75
Трапеция +/- вверх	<ul style="list-style-type: none"> <li>Устранение искажений изображения, вызванных наклоном проектора.</li> <li>Перемещение вверх.</li> </ul>	F2	32	CD	85	7A
Без звука	Мгновенное выключение и включение звука.	F1	32	CD	92	6D
Влево/Громк. -	<ul style="list-style-type: none"> <li>Уменьшение громкости.</li> <li>Перемещение влево.</li> </ul>	F2	32	CD	8F	70
Войти	Подтвердите ваш выбор позиции.	F1	32	CD	C5	3A
Вправо/Громк. +	<ul style="list-style-type: none"> <li>Увеличение громкости.</li> <li>Перемещение вправо.</li> </ul>	F2	32	CD	8C	73
Меню	Отображение или скрытие экранных меню проектора.	F1	32	CD	88	77

# ДОПОЛНИТЕЛЬНАЯ ИНФОРМАЦИЯ

Название кнопки		Описание	Формат повторения	Адрес		Данные	
				байт 1	байт 2	байт 3	байт 4
Перемещение вниз/Трапеция-		<ul style="list-style-type: none"> <li>Устранение искажений изображения, вызванных наклоном проектора.</li> <li>Перемещение вниз.</li> </ul>	F2	32	CD	84	7B
Объемность		Выбор вручную режим 3D, соответствующего вашему 3D контенту.	F1	32	CD	93	6C
HDMI		Выбор источника HDMI сигнала.	F1	32	CD	86	79
VGA		Выбор источника VGA сигнала.	F1	32	CD	8E	71
Видео		Выбор источник видеосигнала.	F1	32	CD	CE	72
Источник		Выбор источника входного сигнала.	F1	32	CD	C3	3C
Режим лампы		Выбор источник режим лампы.	F1	32	CD	C0	3F
Повторная синхронизация		Автоматически синхронизирует проектор с источником входного сигнала.	F1	32	CD	C4	3B

# ДОПОЛНИТЕЛЬНАЯ ИНФОРМАЦИЯ

## Устранение неисправностей

При возникновении неисправностей устройства ознакомьтесь с приведенной ниже информацией. Если проблему устранить не удалось, следует обратиться к продавцу или в сервисный центр.

### Проблемы с изображением

- ❓ *На экране не отображается изображение*
  - Убедитесь, что кабель и подключение к электросети выполнено так, как описано в разделе «Установка».
  - Убедитесь, что контакты разъемов не согнуты и не сломаны.
  - Убедитесь, что лампа проектора надежно установлена. Смотрите раздел «Замена лампы».
  - Проверьте, не включена ли функция «Выкл. AV».
  
- ❓ *Изображение расфокусировано*
  - Используйте регулятор фокусировки на объективе проектора.
  - Убедитесь, что экран проектора находится на нужном расстоянии от проектора. (см. стр. 49).
  
- ❓ *Изображение растягивается во время отображения DVD 16:9.*
  - При просмотре анаморфотного DVD или DVD формата 16:9 наилучшее качество изображения будет достигнуто в режиме проектора 16:9 со стороны проектора.
  - При просмотре DVD формата LBX необходимо установить формат LBX в экранном меню проектора.
  - При просмотре DVD формата 4:3 необходимо установить формат 4:3 в экранном меню проектора.
  - Установите формат отображения на DVD-проигрывателе: 16:9 (широкоэкранный) формат изображения.
  
- ❓ *Изображение слишком маленькое или слишком большое.*
  - Отрегулируйте рычаг масштаб на верхней панели проектора.
  - Переместите проектор ближе или дальше от экрана.
  - Нажмите кнопку «Меню» на панели управления проектора, затем перейдите «Дисплей--> Соотношение сторон». Попробуйте установить разные настройки.
  
- ❓ *Стороны изображения перекошены.*
  - По возможности установите проектор так, чтобы он центрировался на экране и под ним.
  - Для устранения используйте функцию «Дисплей-->Трапеция» экранного меню.
  
- ❓ *Изображение перевернуто*
  - Выберите пункт «Настр.-->Проекция» в экранном меню и измените направление проецирования.
  
- ❓ *Смазанное двойное изображение*
  - Для устранения размытого двойного изображения при просмотре обычного 2D-изображения нажмите на кнопку «3D» и отключите «Выкл.» данный режим.

# ДОПОЛНИТЕЛЬНАЯ ИНФОРМАЦИЯ

## *Два изображения, расположенные рядом*

- Если входной сигнал поступает в формате HDMI 1.3 2D 1080i два изображения рядом, нажмите на кнопку «3D» и переключитесь на режим «SBS режим».

## *Изображение не отображается в формате 3D*

- Убедитесь, что батарея 3D-очков не разряжена.
- Убедитесь, что 3D-очки включены.
- Если входной сигнал поступает в формате HDMI 1.3 2D «1080i два полукадра рядом», нажмите кнопку «3D» и переключитесь на режим «SBS режим».

## **Другие проблемы**

### *Проектор перестает реагировать на все команды*

- По возможности, выключите проектор, затем отсоедините кабель питания и подождите, по крайней мере, 20 секунд перед повторным включением питания.

### *Лампа перегорает или издает щелчки*

- Когда истекает срок действия лампы, она перегорает и издает громкий звук, похожий на лопание. В этом случае проектор не включится, пока модуль лампы не будет заменен. Чтобы заменить лампу, следуйте указаниям в разделе «Замена лампы» на страницах 43-44.

## **Проблемы с пультом дистанционного управления**

### *Если пульт дистанционного управления не работает*

- Убедитесь, что пульт ДУ действует под углом  $\pm 10^\circ$  как по горизонтали, так и по вертикали от ИК-приемника на проекторе.
- Проверьте, нет ли между пультом дистанционного управления и проектором препятствий. Подойдите к проектору на расстояние не более 7 м (23 фута).
- Проверьте правильность установки батарей.
- Замените батареи, если срок их службы истек.

# ДОПОЛНИТЕЛЬНАЯ ИНФОРМАЦИЯ





















## Предупреждающий индикатор

Если загораются или мигают предупреждающие индикаторы (см. ниже), проектор автоматически отключается:

- Индикатор «Лампа» загорается красным цветом, а индикатор «Вкл./Ожидание» мигает желтым цветом.
- Индикатор «Температура» загорается красным цветом, а индикатор «Вкл./Ожидание» мигает желтым цветом. Это указывает на перегрев проектора. В нормальных условиях проектор можно снова включить.
- Индикатор «Температура» загорается красным цветом, а индикатор «Вкл./Ожидание» мигает желтым цветом.

Выньте сетевой шнур из проектора, выждите 30 секунд и повторите попытку. Если предупреждающий индикатор загорается или начинает мигать снова, обратитесь за помощью в ближайший сервисный центр.

## Расшифровка показаний светодиодов

Сообщение	 	 	 	 
	Индикатор питания/ режима ожидания (Красный)	Индикатор питания/ режима ожидания (Зеленый или синий)	Индикатор температуры (Красный)	Индикатор лампы (Красный)
Состояние ожидания (шнур питания)	Горит постоянно			
Включение (прогрев)		Мигает (0,5 с выкл. / 0,5 с светится)		
Питание включено, лампа горит		Горит постоянно		
Питание выключено (охлаждение)		Мигает (0,5 с выкл. / 0,5 с светится). Снова светится красный, когда охлаждающий вентилятор выключен.		
Быстрое возобновление (100 с)		Мигает (0,25 с выкл. / 0,25 с светится)		
Ошибка (перегрев)	Мигает			
Ошибка (Сбой вентилятора)	Мигает		Мигает	
Ошибка (Сбой лампы)	Мигает			

- Выключить:

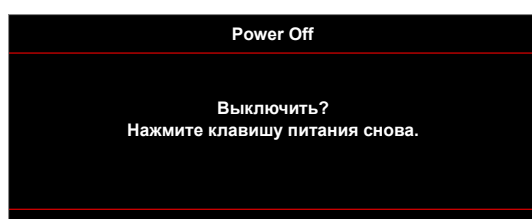

- Предупреждение о замене лампы:

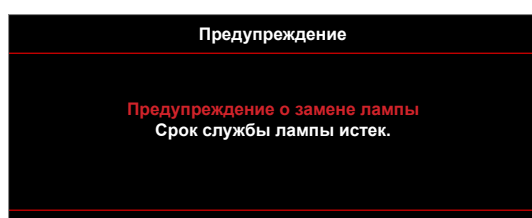

# ДОПОЛНИТЕЛЬНАЯ ИНФОРМАЦИЯ

- Предупреждение о температуре:

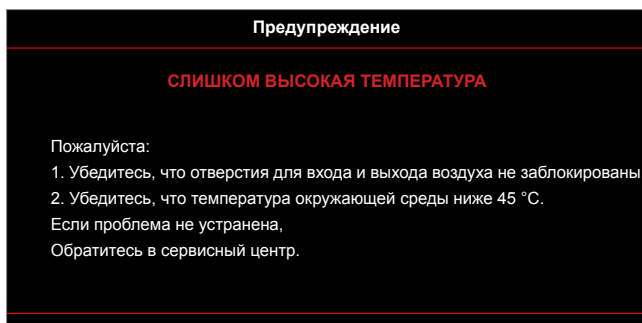

- Предупреждение о неисправности вентилятора:

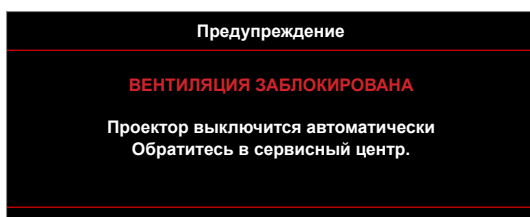

- Режим не поддерживается:

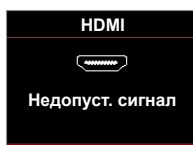

- Предупреждение о выключении питания:

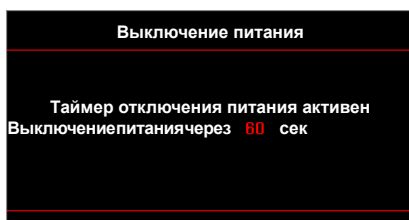

- Сигнал Таймер безоп.:

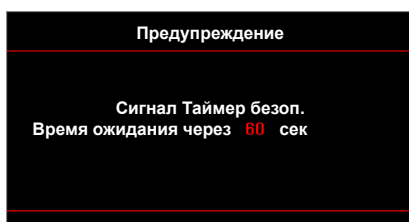



# УСТАНОВКА И НАСТРОЙКА

## Технические характеристики

Оптические характеристики	Описание
Максимальное разрешение	UXGA, 1600x1200, 60 Гц WUXGA для WXGA 16:10
Собственное разрешение	SVGA/XGA/WXGA/1080p
Объектив	- Ручное масштабирование и ручная фокусировка
Срок службы лампы	- Яркий режим (нормальный режим) 5000 часов стандартный при 190 Вт, вероятность неразрушения 50 % - Режим STD (режим энергосбережения) 6000 часов типовой при 160 Вт, вероятность неразрушения 50 % - Динамический режим 6500 часов - Режим DE в обучающем цикле 10000 часов
Размер изображения (по диагонали)	от 22,9 до 252 дюйма (превышение до 300)
Расстояние проецирования	от 1 до 10 м (диапазон фокусировки) (превышение до 12 м)

Электрические характеристики	Описание
Входы	- HDMI 1.4a - HDMI 1.4a + MHL (v2.2) - VGA-IN (YPbPr/RGB) - Звук 3,5 мм
Выходы	- VGA - Звук 3,5 мм - Питание USB-A
Управление	- RS232 - USB: Технический разъем/мышь
Цветовоспроизведение	1073,4 миллиона цветов
Частота развертки	- Частота горизонтальной развертки: 15,375~91,146 кГц - Частота кадров: 24~ 85 Гц (120 Гц для проектора с функцией 3D)
Встроенный громкоговоритель	Да, 10 Вт
Требуемое напряжение	100 - 240 В переменного тока, 50/60 Гц
Входной ток	2,5-1,0 А

Механические характеристики	Описание
Ориентация установки	Спереди, сзади, потолок – спереди, сзади – сверху
Габаритные размеры	- 298 (Ш) x 230 (Г) x 83 мм (В) (без ножек) - 298 (Ш) x 230 (Г) x 96,5 мм (В) (с ножками)
Вес	2,5 kg
Условия окружающей среды	Эксплуатация при температуре от 5° до 40°, и влажности от 10 % до 85 % (без конденсации)

**Примечание:** Все технические характеристики могут быть изменены без уведомления.



# ДОПОЛНИТЕЛЬНАЯ ИНФОРМАЦИЯ

## Офисы Optoma

Для обслуживания или поддержки обращайтесь в ближайший офис.



### США

3178 Laurelview Ct.  
Fremont, CA 94538, USA  
www.optomausa.com

 888-289-6786  
 510-897-8601  
 [services@optoma.com](mailto:services@optoma.com)



### Канада

3178 Laurelview Ct.  
Fremont, CA 94538, USA  
www.optomausa.com

 888-289-6786  
 510-897-8601  
 [services@optoma.com](mailto:services@optoma.com)

### Латинская Америка

3178 Laurelview Ct.  
Fremont, CA 94538, USA  
www.optomausa.com

 888-289-6786  
 510-897-8601  
 [services@optoma.com](mailto:services@optoma.com)



### Европа

42 Caxton Way, The Watford Business Park  
Watford, Hertfordshire,  
WD18 8QZ, UK  
www.optoma.eu  
Service Tel : +44 (0)1923 691865

 +44 (0) 1923 691 800  
 +44 (0) 1923 691 888  
 [service@tsc-europe.com](mailto:service@tsc-europe.com)



### Benelux BV

Randstad 22-123  
1316 BW Almere  
The Netherlands  
www.optoma.nl

 +31 (0) 36 820 0252  
 +31 (0) 36 548 9052

### Франция

Bâtiment E  
81-83 avenue Edouard Vaillant  
92100 Boulogne Billancourt, France

 +33 1 41 46 12 20  
 +33 1 41 46 94 35  
 [savoptoma@optoma.fr](mailto:savoptoma@optoma.fr)



### Испания

C/ José Hierro,36 Of. 1C  
28522 Rivas VaciaMadrid,  
Spain

 +34 91 499 06 06  
 +34 91 670 08 32



### Германия

Wiesenstrasse 21 W  
D40549 Düsseldorf,  
Germany

 +49 (0) 211 506 6670  
 +49 (0) 211 506 66799  
 [info@optoma.de](mailto:info@optoma.de)

### Скандинавия



Lerpeveien 25  
3040 Drammen  
Norway

 +47 32 98 89 90  
 +47 32 98 89 99  
 [info@optoma.no](mailto:info@optoma.no)

PO.BOX 9515  
3038 Drammen  
Norway

### Корея

WOOMI TECH.CO.,LTD.  
4F, Minu Bldg.33-14, Kangnam-Ku,  
Seoul,135-815, KOREA  
korea.optoma.com

 +82+2+34430004  
 +82+2+34430005



### Япония

東京都足立区綾瀬3-25-18  
株式会社オーエス  
コンタクトセンター:0120-380-495

 [info@os-worldwide.com](mailto:info@os-worldwide.com)  
[www.os-worldwide.com](http://www.os-worldwide.com)



### Тайвань

12F., No.213, Sec. 3, Beixin Rd.,  
Xindian Dist., New Taipei City 231,  
Taiwan, R.O.C.  
www.optoma.com.tw

 +886-2-8911-8600  
 +886-2-8911-6550  
 [services@optoma.com.tw](mailto:services@optoma.com.tw)  
[asia.optoma.com](http://asia.optoma.com)



### Гонконг

Unit A, 27/F Dragon Centre,  
79 Wing Hong Street,  
Cheung Sha Wan,  
Kowloon, Hong Kong

 +852-2396-8968  
 +852-2370-1222  
[www.optoma.com.hk](http://www.optoma.com.hk)

### Китай

5F, No. 1205, Kaixuan Rd.,  
Changning District  
Shanghai, 200052, China

 +86-21-62947376  
 +86-21-62947375  
[www.optoma.com.cn](http://www.optoma.com.cn)

