

ОГЛАВЛЕНИЕ

Информация для пользователя	2
Инструкции по безопасности	2
Введение	5
Характеристики проектора	5
Комплектация	6
Общий вид проектора	7
Использование устройства	9
Панель управления	9
Порты подключения	10
Пульт дистанционного управления	12
Установка батарей	14
Использование пульта дистанционного управления	15
Подключение	16
Подключение компьютера или монитора	18
Подключение видеоисточников	20
Использование	23
Включение и выключение проектора	23
Регулировка высоты проектора	24
Регулировка увеличения и фокусировки проектора	24
Регулировка размера изображения проекции	25
Использование меню	27
Приложение	46
Замена фильтра-пылеуловителя	46
Замена лампы	47
Крепление на потолке	49
Режимы совместимости	50
Код IR	53
Список команд и функций протокола RS232	54
Устранение неполадок	60
Международные отделения компании Optoma	62
Информация о соответствии стандартам и требованиям к безопасности	65

Информация для пользователя

Инструкции по безопасности

Перед использованием проектора прочтите эти инструкции и сохраните их для справки.

1. Прочтите инструкции

Перед использованием устройства прочтите все указания по технике безопасности и эксплуатации.

2. Примечания и предупреждения

Обращайте внимание на все примечания и предупреждения в инструкциях.

3. Чистка

Отключайте проектор от розетки перед чисткой. Для чистки корпуса проектора используйте влажную ткань. Не используйте жидкие и аэрозольные очистители.

4. Дополнительные принадлежности

Не устанавливайте устройство на неустойчивые тележки, стойки, штативы, держатели или столы. Устройство может упасть, что приведет к его повреждению.

Храните пластиковые упаковочные материалы (от проектора и принадлежностей) в местах, недоступных для детей. Это особенно касается маленьких детей.

5. Вентиляция

В корпусе проектора имеются входные и выходные вентиляционные отверстия. Не загромождайте эти отверстия и не размещайте ничего рядом с ними, иначе проектор может перегреться, что приведет к снижению качества изображения и к повреждению проектора.

6. Источники электропитания

Убедитесь, что рабочее напряжение устройства совпадает с напряжением в местной электросети.

7. Ремонт

Не пытайтесь ремонтировать проектор самостоятельно. Любое техническое обслуживание должны проводить квалифицированные специалисты сервисного центра.

8. **Запасные части**

Если требуются запасные части, убедитесь, что они одобрены изготовителем. Использование запасных частей, не рекомендованных изготовителем, может привести к возникновению пожара, поражению электрическим током и другим нежелательным последствиям.

9. **Конденсация влаги**

Запрещается включать проектор сразу после его перемещения из холодного места в теплое. При воздействии на проектор такой смены температуры возможна конденсация влаги на объективе и чувствительных внутренних компонентах. При резком изменении температуры не включайте устройство в течение 2 часов, чтобы предотвратить его повреждение.

Примечания относительно кабеля питания

Кабель питания должен соответствовать требованиям стран, в которых используется проектор. Сверьте применяемую вилку кабеля питания с приведенными ниже рисунками и убедитесь, что используется правильный кабель питания. Если кабель питания, поставляемый вместе с проектором, не совпадает с розеткой электросети, обратитесь по месту приобретения проектора. Данный проектор оснащен вилкой питания с контактом заземления. Убедитесь, что розетка также имеет контакт заземления. Вилка с контактами заземления предназначена для обеспечения безопасности. Настоятельно рекомендуется использовать в качестве источника видеосигнала устройство с заземлением, чтобы избежать помех из-за колебаний напряжения.

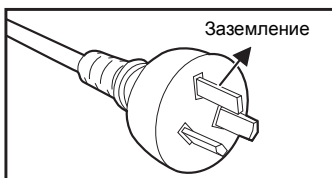

Для Австралии и регионов

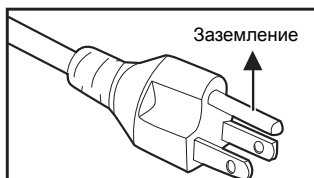

Для США и Канады

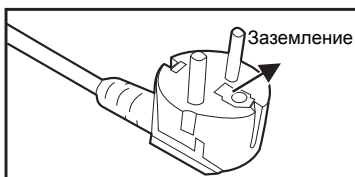

стран континентальной Европы

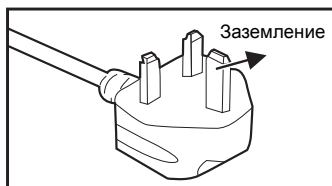

Для Великобритании

Введение

Характеристики проектора

Проектор оснащен высокопроизводительной оптической проекционной системой, он прост в использовании, удобен и надежен.

Основные характеристики проектора:

- 0,65-дюймовая одиночная панель DLP® компании Texas Instruments
- Full 3D 1080p (1920 x 1080 пикселей)
- Совместимость с компьютерами Macintosh®
- Поддержка стандартов NTSC, PAL, SECAM, а также возможность отображения сигнала ТВВЧ
- 15-контактный аналоговый видеовход D-Sub
- Последовательный порт RS-232
- Функция Быстрое возобновление
- Режим "Есо" для более экономичной работы
- Совместимость с HDMI
- Поддержка беспроводного адаптера через внутреннее питание VGA 2
- Разъем 3D VESA для подключения передатчика 3D очков
- Разъем USB тип А для зарядки устройств



Примечание

- *Информация в настоящем руководстве может изменяться без уведомления.*
- *Воспроизведение, передача и копирование содержимого этого документа, полностью или частично, запрещается без письменного разрешения.*

Комплектация

Распакуйте и осмотрите содержимое коробки, сверяясь с представленным ниже списком деталей. При отсутствии любого из компонентов обратитесь в службу поддержки клиентов Optoma.

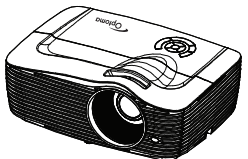
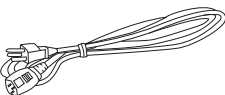
Стандартные принадлежности

		<ul style="list-style-type: none"><input checked="" type="checkbox"/> Руководство пользователя<input checked="" type="checkbox"/> Гарантийный талон<input checked="" type="checkbox"/> Краткое руководство<input checked="" type="checkbox"/> Талон WEEE <p>(только для стран Европы, Ближнего Востока и Африки)</p>
Проектор	Кабель питания	Документация
		
Пульт ДУ	2 батарейки AAA	

Дополнительные принадлежности

		
Сумка для переноски	Кабель HDMI	
		
Кабель VGA	Фильтр-пылеуловитель	

Примечание

- Комплектность дополнительных принадлежностей зависит от конкретной модели, технических характеристик и региона.

Общий вид проектора

Вид спереди

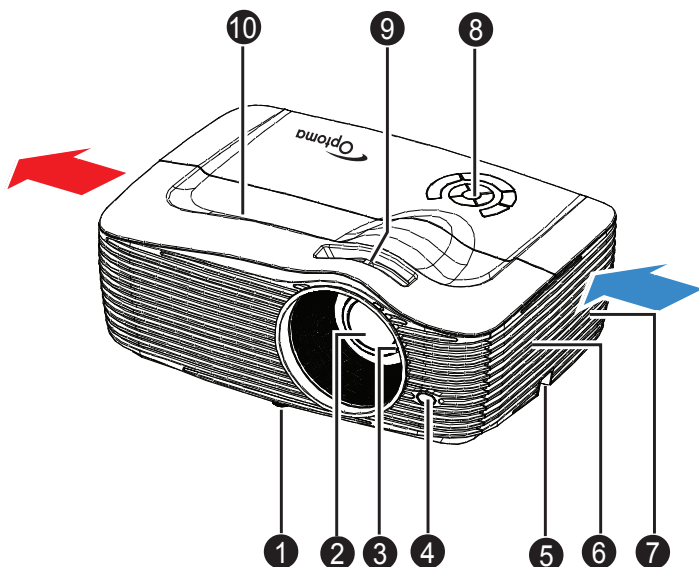

- | | |
|---|----------------------------|
| ① Передняя ножка регулируемой высоты | ⑥ Динамик |
| ② Объектив | ⑦ Вентиляционные отверстия |
| ③ Кольцо фокусировки | ⑧ Панель управления |
| ④ Передний IR-датчик для пульта дистанционного управления | ⑨ Кольцо увеличения |
| ⑤ Штифт безопасности | ⑩ Верхняя крышка |

Вид сзади

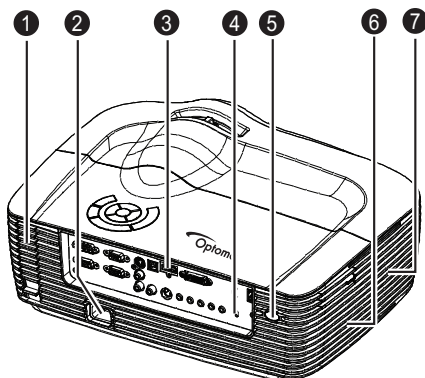

- | | | | |
|---|-------------------------------------|---|---|
| ❶ | Дополнительный фильтр-пылеуловитель | ❺ | Задний IR-датчик для пульта дистанционного управления |
| ❷ | Разъем питания | ❻ | Динамик |
| ❸ | Порты подключения | ❼ | Вентиляционные отверстия |
| ❹ | Гнездо для замка Kensington | | |

Вид снизу

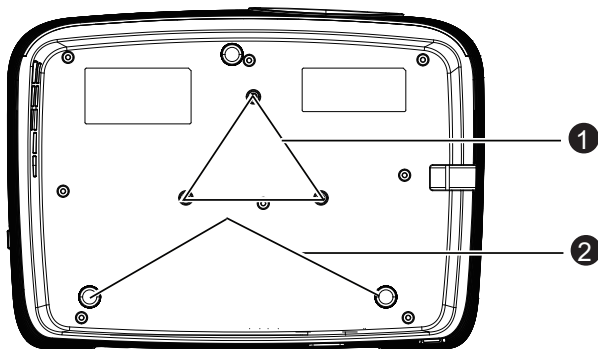

- | | |
|---|------------------------------------|
| ❶ | Отверстия для крепления на потолке |
| ❷ | Задняя ножка регулируемой высоты |

Примечание

- Проектор можно устанавливать на потолок при помощи кронштейна. Потолочный кронштейн не входит в комплект поставки.
- За сведениями об установке потолочного кронштейна обращайтесь к продавцу.

Использование устройства

Панель управления

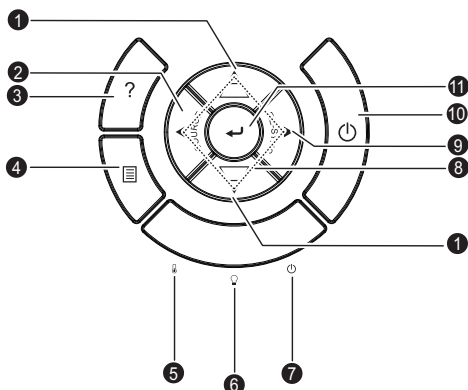

- ① **Трапеция (▼/▲)**
Ручное исправление искажений, вызванных проекцией под углом.
- ② **Источник**
Переключение между входными видеосигналами.
- ③ **СПРАВКА**
Отображение меню справки.
- ④ **Меню**
Отображение экранного меню или выход из него.
- ⑤ **TEMP** (светодиодный индикатор температуры)
См. "Сигнализация светодиодных индикаторов" в [стр. 61](#).
- ⑥ **LAMP** (светодиодный индикатор лампы)
См. "Сигнализация светодиодных индикаторов" в [стр. 61](#).
- ⑦ **ПИТАНИЕ** (светодиодный индикатор питания)
См. "Сигнализация светодиодных индикаторов" в [стр. 61](#).
- ⑧ **Четыре кнопки направлений**
Четыре кнопки направлений служат для выбора элементов экранного меню и для изменения параметров.
- ⑨ **Re-SYNC**
Автоматическая синхронизация проектора с источником видеосигнала.
- ⑩ **Питание**
Включение и выключение питания проектора.
- ⑪ **ВВОД**
Подтверждение выбора элемента.

Порты подключения

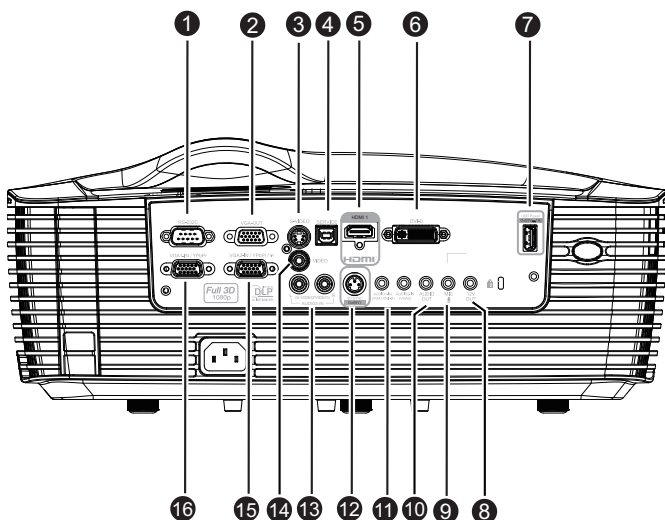

1 RS-232C

При управлении проектором с компьютера подключите этот разъем к последовательному порту компьютера RS-232C.

2 VGA-OUT

Подключение к внешнему монитору.

В режиме энергосбережения (Ожидание), разъем VGA-OUT отключен.

В активном режиме (Ожидание), разъем VGA-OUT включен.

3 S-VIDEO

Этот разъем служит для подключения видеокабеля S-Video.

4 MOUSE/SERVICE

Этот разъем поддерживает обновления микропрограммного обеспечения, удаленную мышь и переход на предыдущую/следующую страницу.

■ *В некоторых моделях отсутствует функция удаленной мыши.*

5 HDMI

Этот разъем служит для подключения выхода HDMI видеоборудования.

6 DVI-D

Этот разъем служит для подключения источника видеосигнала DVI-D от компьютера.

- ⑦ **Выход пост. тока 5 В 1 А**
Зарядка устройств (5 В постоянного тока 1 А).
 - *Не подключайте устройства, которым требуется питание мощностью более 5 В 1 А. Несоблюдение ограничений по напряжению может привести к повреждению устройства и другим опасностям.*
- ⑧ **12V OUT (Выход 12 В)**
Выход пост. тока 12 В
- ⑨ **MIC**
Входной разъем микрофона.
- ⑩ **AUDIO OUT (Аудиовыход)**
Этот разъем служит для подключения динамиков.
- ⑪ **AUDIO1-IN (VGA1/DVI-D)/AUDIO2-IN (VGA2)**
Эти разъемы служат для ввода звукового сигнала от компьютера.
- ⑫ **Выход 3D-синхр.**
Для подключения передатчика 3D очков
- ⑬ **AUDIO3-IN (Л/П) (S-VIDEO/VIDEO)**
Этот разъем служит для ввода звукового сигнала от источника видеосигнала.
- ⑭ **Видео**
Этот разъем служит для подключения композитного видеокабеля.
- ⑮ **VGA2-IN / YPbPr / (D)**
Этот разъем служит для подключения кабеля источника сигнала (аналоговый RGB или компонентный).
Поддержка беспроводного адаптера через внутреннее питание VGA 2.
- ⑯ **VGA1-IN / YPbPr**
Этот разъем служит для подключения кабеля источника сигнала (аналоговый RGB или компонентный).

Пульт дистанционного управления

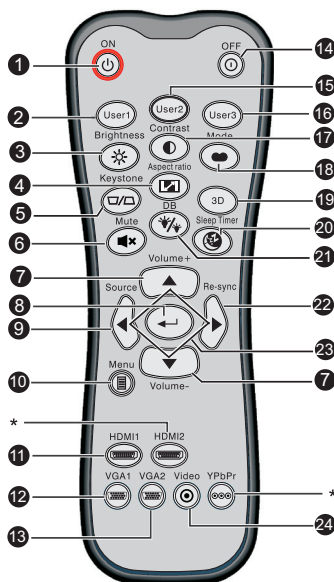

- ❶ **Вкл.**
Включите питание проектора.
- ❷ **Настр. польз.1**
Пользовательская клавиша для настраиваемых функций, включая DVI-D/S-VIDEO/Настройки цвета/Цвет. темп./Гамма/Тестовая таблица/AV Mute. По умолчанию установлены Настройки цвета.
- ❸ **Brightness**
Отображение шкалы настройки яркости.
- ❹ **Соотношение сторон**
Выбор соотношения сторон.
- ❺ **Трапеция (+/-)**
Ручное исправление искажений, вызванных проекцией под углом.
- ❻ **Без звука**
Временное отключение звука.
- ❼ **Volume+/-**
Настройка уровня громкости.
- ❽ **Enter (Ввод)**
Подтверждение выбора.
- ❾ **Источник**
Переключение между входными видеосигналами.

- 10 **Меню**
Отображение экранного меню или выход из него.
- 11 **HDMI1**
Выбор сигнала HDMI или DVI-D.
- 12 **VGA1**
Отображение входного сигнала (аналогового RGB или компонентного) от порта **VGA1-IN / YPbPr**.
- 13 **VGA2**
Отображение входного сигнала (аналогового RGB или компонентного) от порта **VGA2-IN / YPbPr**.
- 14 **ВЫКЛ.**
Выключите питание проектора.
- 15 **Настр. польз.2**
Пользовательская клавиша для настраиваемых функций, включая DVI-D/S-VIDEO/Настройки цвета/Цвет. темп./Гамма/Тестовая таблица/AV Mute. По умолчанию установлено: Цвет. темп.
- 16 **Настр. польз.3**
Пользовательская клавиша для настраиваемых функций, включая DVI-D/S-VIDEO/Настройки цвета/Цвет. темп./Гамма/Тестовая таблица/AV Mute. По умолчанию установлено: Гамма.
- 17 **Контраст**
Настройка контрастности изображения.
- 18 **Режим**
Выбор режима отображения.
- 19 **Объемность**
Включение и выключение функции трехмерного (3D) изображения.
- 20 **Спящий реж.**
Включение и выключение спящего режима.
- 21 **DynamicBlack**
Включение и выключение dynamicblack.
- 22 **Re-sync**
Автоматическая синхронизация проектора с источником видеосигнала.
- 23 **Четыре кнопки направлений**
Четыре кнопки направлений служат для выбора элементов экранного меню и для изменения параметров.
- 24 **Видео**
Выбор режима Видео или S-Video

Примечание

- (*) В данной модели функция отсутствует.

Установка батарей

1. Откройте крышку батарей в указанном направлении.

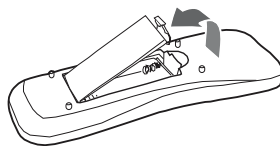

2. Установите батареи, как показано на схеме внутри отсека.

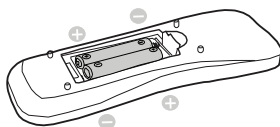

3. Закройте крышку отсека в указанном направлении.

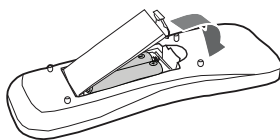

Внимание

- При установке батарей недопустимого типа возможен взрыв.
- Утилизируйте использованные батареи согласно инструкции.
- При вставке батарей соблюдайте полярность.

Примечание

- Храните батареи в месте, недоступном для детей. Случайное проглатывание батарей может стать причиной смертельного исхода.
- Извлеките батареи, если пульт ДУ не будет использоваться в течение длительного времени.
- Не выбрасывайте использованные батареи вместе с бытовыми отходами. Утилизируйте использованные батареи согласно местным нормам и требованиям.
- При неправильной установке батарей возможен взрыв. Заменяйте все батареи на новые.
- Храните батареи в темном, прохладном и сухом месте, вдали от огня и воды.
- Если на батарее видны признаки протекания, вытрите потеки и замените батареи на новые. При попадании потеков на кожу или на одежду немедленно промойте водой.

Использование пульта дистанционного управления

Направьте пульт дистанционного управления (ПДУ) на ИК-датчик и нажмите нужную кнопку.

- Управление проектором со стороны передней панели

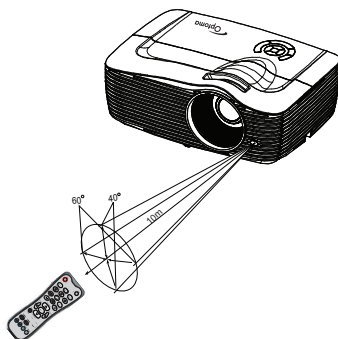

- Управление проектором со стороны задней панели

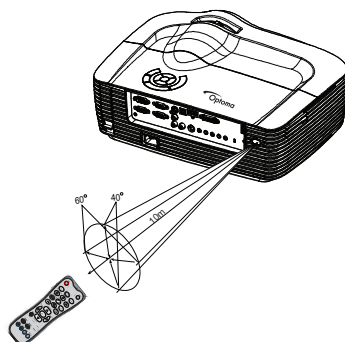

Примечание

- ПДУ может не работать, если на ИК-датчик попадает солнечный свет или сильный искусственный свет, например от ламп дневного света.
- Используйте пульт ДУ в области прямой видимости ИК-датчика.
- Не роняйте пульт ДУ и не трясите его.
- Следите за тем, чтобы пульт ДУ не попал в места с высокой температурой и влажностью.
- Не проливайте воду на пульт ДУ и не кладите на него мокрые предметы.
- Не разбирайте пульт ДУ.

Подключение

При подключении источника сигнала к проектору убедитесь в следующем.

1. Выключите все оборудование перед выполнением любых подключений.
2. Используйте надлежащие кабели для каждого источника.
3. Убедитесь, что кабели подключены надежно.

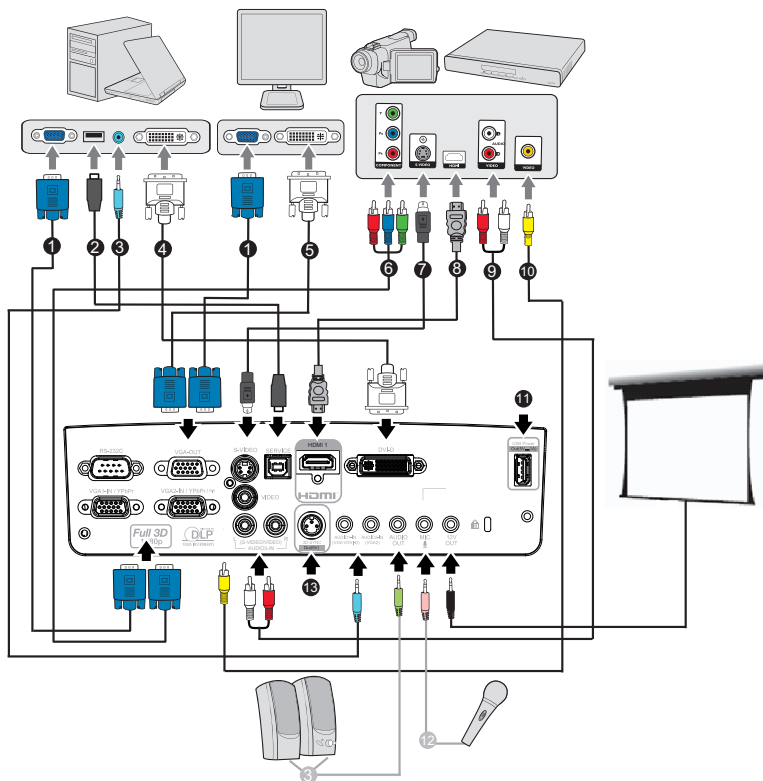

1. *Кабель VGA (D-Sub - D-Sub)
2. *Кабель USB (типа B -- A)
3. *Аудиокабель
4. *Кабель DVI-D
5. *Кабель VGA – DVI-A
6. *Кабель VGA (D-Sub) – HDTV (RCA)

7.*Кабель S-Video
8.*Кабель HDMI
9.*Аудиокабель L/R
10.*Композитный видеокабель
11.Разъем USB для зарядки устройств
12.*Кабель микрофона со штекером типа «мини-джек» длиной 3,5 мм
13.*Передатчик 3D очков

Примечание

- *Изделия, поставляемые в разные страны, могут отличаться по конструктивному исполнению, в их комплектации могут входить различные наборы принадлежностей.*
- *(*) Дополнительные принадлежности*

Подключение компьютера или монитора

Подключение компьютера

Проектор оснащен двумя входными гнездами VGA, что позволяет подключать его как к IBM® совместимым компьютерам, так и к компьютерам Macintosh®. Необходимо использовать переходник Mac при подключении устаревших версий компьютеров Macintosh. Для подключения проектора к портативному компьютеру или ПК выполните следующие действия.

1. Возьмите прилагаемый кабель VGA и подключите один конец к выходному разъему D-Sub компьютера.
2. Подключите другой конец кабеля VGA к разъему ввода видеосигнала **VGA1/YPbPr** или **VGA2/YPbPr** проектора.

Важная информация!

- *На многих портативных компьютерах внешние видеопорты не включаются при подключении к проектору. Обычно при нажатии комбинации клавиш FN + F3 или CRT/LCD включается/выключается внешний дисплей. Найдите функциональную клавишу с пометкой CRT/LCD или функциональную клавишу с символом монитора на портативном компьютере. Одновременно нажмите FN и отмеченную функциональную клавишу. Для получения информации о комбинации клавиш портативного компьютера см. документацию портативного компьютера.*

Подключение монитора

Чтобы иметь возможность следить за презентацией на экране монитора одновременно с ее показом через проектор, к разъему вывода видеосигнала **VGA-OUT** на проекторе подключите внешний монитор с помощью кабеля VGA следующим образом.

Для подключения проектора к монитору выполните следующие действия.

1. Подключите проектор к компьютеру, как описано в [“Подключение компьютера” на стр. 18](#).
2. Возьмите надлежащий кабель VGA (прилагается только один) и подключите один конец кабеля к входному разъему D-Sub монитора.
Если монитор оснащен входным разъемом DVI, возьмите кабель VGA - DVI-A и подключите конец кабеля DVI к входному разъему DVI монитора.
3. Подключите другой конец кабеля к выходному разъему **VGA-OUT** на проекторе.

Проходной вход VGA-OUT:

В рабочем режиме:

1. Если сигнал выдает VGA1, источником для VGA-OUT будет VGA1.
2. Если сигнал выдает VGA2, источником для VGA-OUT будет VGA2.
3. Если источники есть и у VGA1 и у VGA2, источником VGA-OUT по умолчанию будет VGA1.
4. Если ни VGA1, ни VGA2 не выдают сигнала, VGA-OUT отключен.

В режиме ожидания

1. VGA-OUT сохранить последний сигнал источника изображения VGA. VGA-OUT по умолчанию – VGA1.
2. Если проект находится в режиме питания < 0,5 Вт (Ожидание), VGA-OUT отключен.

Подключение видеоисточников

Можно подключить проектор к различным видеоисточникам, у которых есть какой-либо из следующих выходных разъемов.

- HDMI
- Компонентный видеосигнал
- S-Video
- Видео (композитный)

Потребуется только подключить проектор к видеоисточнику с помощью одного из следующих методов подключения, однако эти методы обеспечивают различные уровни качества изображения. Выбранный способ будет, скорее всего, зависеть от совпадения разъемов на проекторе и видеоисточнике, как указано ниже.

Название разъема	Внешний вид разъема	Ссылка на описание	Качество изображения
HDMI	HDMI 	“Подключение видеоисточника по интерфейсу HDMI” на стр. 21	Наилучшее
Компонентный видеосигнал	VGA1/YPbPr или VGA2/YPbPr 	“Подключение компонентного видеоисточника” на стр. 21	Очень хорошее
S-Video	S-VIDEO 	“Подключение источника S-Video” на стр. 22	Хорошее
Видео	Видео 	“Подключение композитного видеоисточника” на стр. 22	Нормальное

Подключение видеоисточника по интерфейсу HDMI

Проверьте источник видеосигнала на предмет наличия доступных выходных неиспользуемых разъемов HDMI.

- Если они имеются, продолжите выполнение процедуры.
- Если эти разъемы отсутствуют, потребуется решить, какой использовать способ подключения к устройству.

Для подключения проектора к видеоисточнику по интерфейсу HDMI выполните следующие действия.

1. Возьмите кабель HDMI и подключите один его конец к выходному разъему HDMI на источнике видеосигнала.
2. Подключите другой конец HDMI-кабеля к разъему HDMI на проекторе.

Подключение компонентного видеоисточника

Проверьте наличие доступных выходных неиспользуемых разъемов компонентного видеосигнала.

- Если они имеются, продолжите выполнение процедуры.
- Если эти разъемы отсутствуют, потребуется решить, какой использовать способ подключения к устройству.

Для подключения проектора к компонентному видеоисточнику выполните следующие действия.

1. Возьмите кабель VGA (D-Sub) – HDTV (RCA) и подключите конец кабеля с тремя разъемами типа RCA к выходным разъемам компонентного видеосигнала на источнике видеосигнала. Совместите цвета штекеров с цветами разъемов; зеленый к зеленому, синий к синему, красный к красному.
2. Подключите другой конец кабеля (с разъемом типа D-Sub) к разъему ввода видеосигнала **VGA1/YPbPr** или **VGA2/YPbPr** проектора.

Важная информация!

- *Если выбранное видеоизображение не отображается после включения проектора и выбора надлежащего видеоисточника, убедитесь, что видеоисточник включен и работает надлежащим образом. Кроме того, убедитесь, что кабели подключены надлежащим образом.*

Подключение источника S-Video

Проверьте наличие доступных выходных неиспользуемых разъемов S-Video.

- Если они имеются, продолжите выполнение процедуры.
- Если эти разъемы отсутствуют, потребуется решить, какой использовать способ подключения к устройству.

Для подключения проектора к видеисточнику S-Video выполните следующие действия.

1. Возьмите кабель S-Video и подключите один конец к выходному разъему S-Video видеисточника.
2. Подключите другой конец кабеля S-Video к разъему **S-VIDEO** на проекторе.

Важная информация!

- *Если выбранное видеоизображение не отображается после включения проектора и выбора надлежащего видеисточника, убедитесь, что видеисточник включен и работает надлежащим образом. Кроме того, убедитесь, что кабели подключены надлежащим образом.*
- *Если подключение компонентного видеосигнала уже установлено между проектором и данным устройством S-Video с помощью разъемов компонентного видеосигнала, не следует выполнять подключение этого устройства с помощью подключения S-Video, так как второй способ подключения обеспечивает худшее качество видеоизображения. Для получения дополнительной информации см. [“Подключение видеисточников” на стр. 20.](#)*

Подключение композитного видеисточника

Проверьте видеисточник для определения наличия доступных выходных неиспользуемых разъемов композитного видеосигнала.

- Если они имеются, продолжите выполнение процедуры.
- Если эти разъемы отсутствуют, потребуется решить, какой использовать способ подключения к устройству.

Для подключения проектора к композитному видеисточнику выполните следующие действия.

1. Возьмите видеокабель и подключите один конец к выходному видеоразъему видеисточника.
2. Подключите другой конец видеокабеля к разъему **Видео** на проекторе.

Важная информация!

- *Если выбранное видеоизображение не отображается после включения проектора и выбора надлежащего видеисточника, убедитесь, что видеисточник включен и работает надлежащим образом. Кроме того, убедитесь, что кабели подключены надлежащим образом.*
- *Следует только выполнить подключение к устройству с помощью композитного видеосигнала, если входы компонентного видеосигнала и S-Video недоступны. Для получения дополнительной информации см. [“Подключение видеисточников” на стр. 20.](#)*

Использование

Включение и выключение проектора

Включение проектора:



1. Подключите к проектору кабель питания и необходимые сигнальные кабели.
2. Нажмите , чтобы включить проектор. Прогрев проектора займет около минуты.
3. Включите источник сигнала (компьютер, DVD-проигрыватель и т.п.). Проектор автоматически обнаружит источник сигнала.
 - Если к проектору подключено сразу несколько источников, нажимайте кнопку **SOURCE** (Источник) на проекторе или кнопку **Source** (Источник) на пульте ДУ, чтобы выбрать требуемый видеосигнал, или нажмите кнопку требуемого видеосигнала на пульте ДУ.



Предупреждение

- Не смотрите в объектив при включенной лампе. Это может привести к травмам глаз.
- В точке фокуса образуется высокая температура. Не размещайте рядом с ней никаких предметов во избежание возгорания.

Выключение проектора:

1. Нажмите , чтобы выключить лампу проектора. На экране появится сообщение «Выключить? Нажмите кнопку вкл. снова».
2. Нажмите снова  для подтверждения.
 - Охлаждающие вентиляторы продолжат работать.
 - Если светодиодный индикатор питания горит красным светом – проектор перешел в режим ожидания.
 - Если нужно снова включить проектор, подождите, пока завершится цикл охлаждения и проектор перейдет в режим ожидания. В режиме ожидания просто нажмите , чтобы перезапустить проектор.
3. Выньте вилку кабеля питания из розетки.
4. Не включайте проектор сразу после выключения.



Предупреждение

- Если функция быстрого возобновления включена, то при случайном отключении проектора можно выбрать Быстрое возобновление в течении следующих 100 секунд и проектор немедленно включится снова.
- Если функция Быстрое возобновление отключена, то при отключении проектора необходимо дождаться окончания процесса охлаждения и перезапустить проектор. Это займет несколько минут, поскольку вентилятор продолжит работать, пока внутренняя температура не опустится до определенного уровня.

Регулировка высоты проектора

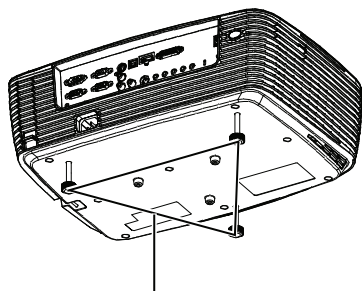

Ножка регулируемой высоты

Для регулировки высоты изображения проектор оснащен тремя ножками регулируемой высоты.

1. Чтобы поднять или опустить изображение, поверните переднюю регулируемую ножку.
2. Чтобы выровнять изображение на экране, поворачивайте заднюю регулируемую ножку для точной настройки по высоте.

Примечание

- Для недопущения повреждения проектора, прежде чем поместить проектор в чехол убедитесь, что регулируемые ножки полностью убраны.

Регулировка увеличения и фокусировки проектора

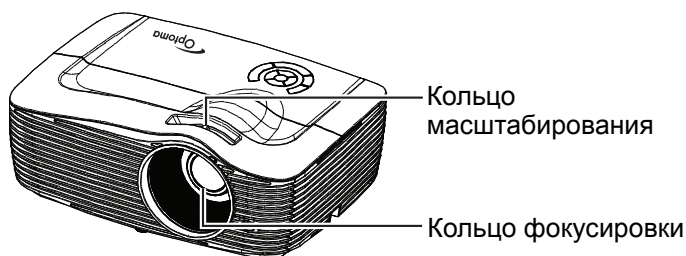

1. Для фокусировки изображения поворачивайте кольцо фокусировки. Рекомендуется настраивать фокусировку по неподвижному изображению.
2. Для регулировки размера изображения поверните кольцо масштабирования.

Регулировка размера изображения проекции

Для определения проекционного расстояния и размера изображения см. таблицы и схемы, приведенные ниже.

Максимальное увеличение Минимальное увеличение

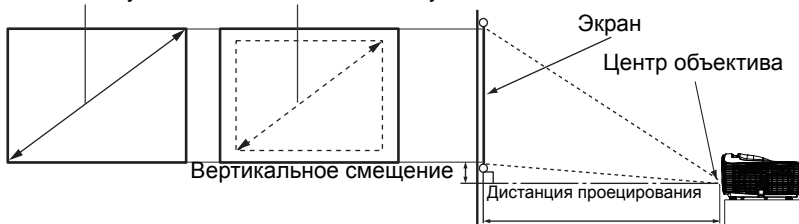

Размер экрана Диагональ [дюймы (см)]	Экран 16:9			
	Дистанция проецирования [футы (м)]		Высота изображения [дюймы (см)]	Вертикальное смещение [дюймы (см)]
	(мин. увел.)	(макс. увел.)		
30 (76)	3,0 (0,9)	4,6 (1,4)	15 (37)	2,2 (6)
40 (102)	4,0 (1,2)	6,0 (1,8)	20 (50)	2,9 (7)
60 (152)	6,0 (1,8)	9,0 (2,7)	29 (75)	4,4 (11)
80 (203)	8,0 (2,4)	12,0 (3,7)	39 (100)	5,9 (15)
100 (254)	10,0 (3,1)	15,0 (4,6)	49 (125)	7,4 (19)
120 (305)	12,0 (3,7)	18,0 (5,5)	59 (149)	8,8 (22)
150 (381)	15,0 (4,6)	22,5 (6,9)	74 (187)	11 (28)
200 (508)	20,0 (6,1)	30,0 (9,2)	98 (249)	14,7 (37)
250 (635)	25,0 (7,6)	37,5 (11,4)	123 (311)	18,4 (47)
300 (762)	30,0 (9,2)	45,0 (13,7)	147 (374)	22,1 (56)

Примечание

- **Проектор должен работать в горизонтальном положении, иначе возможен его перегрев.**
- **С обеих сторон от проектора должно быть не менее 30 см пустого пространства.**
- **Не используйте проектор в задымленных помещениях. Частицы дыма могут оседать на внутренних компонентах проектора и повредить его.**
- **При нестандартной установке (например, на потолочном кронштейне) обращайтесь за консультацией к продавцу.**

Регулировка положения с помощью функции сдвига объектива по вертикали

В случае, если проектор не расположен непосредственно по центру экрана, положение проецируемого изображения по вертикали можно отрегулировать путем перемещения кольца сдвига объектива по вертикали в пределах диапазона перемещения объектива.

Положение отображения может сдвигаться вверх на величину, составляющую до 17% от подъема дисплея. (При повороте кольца сдвига объектива по вертикали вправо (или влево), изображение перемещается вверх (или вниз)).

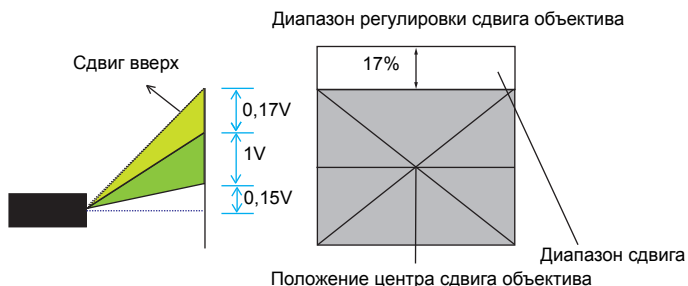

Внимание!

При работе с проектором необходимо соблюдать следующие правила.

- *Запрещается касаться объектива во время его перемещения, чтобы не допустить травмирование пальцев.*
- *Запрещается позволять детям касаться объектива.*

Использование меню

Для управления проектором и настройки его параметров предусмотрено экранное меню на нескольких языках.

Использование

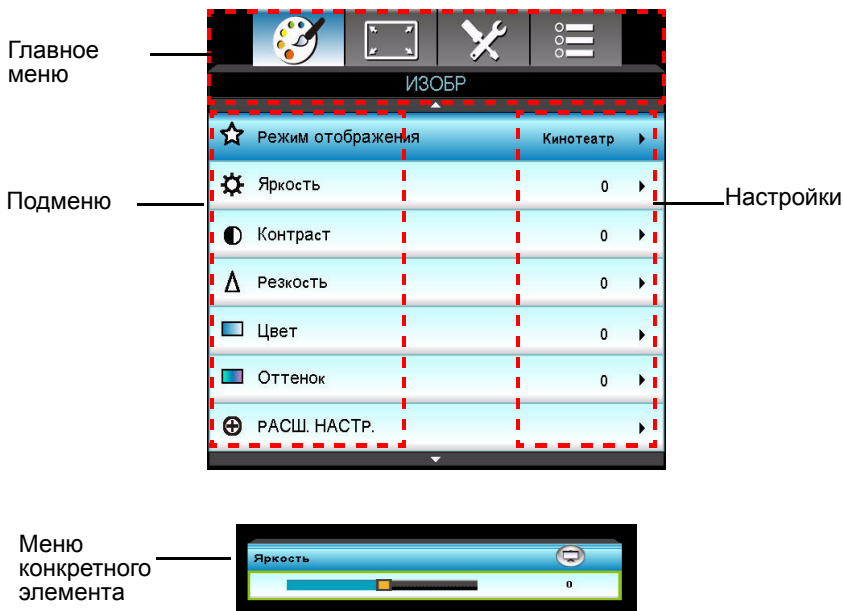

1. Для открытия экранного меню, нажмите «Menu» на пульте дистанционного управления или клавиатуре проектора.
2. Когда на экране появится меню, с помощью клавиш ◀/▶ выберите нужный элемент в основном меню. Находясь на определенной странице, нажмите клавишу ▼ или «Enter» для входа в подменю.
3. Используйте клавиши ▲/▼ для выбора нужного элемента, затем нажмите клавишу ◀/▶/«Enter» для входа в меню конкретного элемента.
4. Используйте клавиши ◀/▶ для установки значения. Используйте «Enter», чтобы подтвердить выбор.
5. Выберите в подменю следующий элемент для настройки и выполните его настройку, как описано выше.
6. Нажмите «Menu» снова для возврата в подменю.
7. Для выхода, нажмите «Menu» еще раз. Экранное меню будет закрыто, все измененные параметры автоматически сохранятся.



Дерево меню

Главное меню	Подменю			Меню конкретного элемента												
ИЗОБР	Режим отображения			Кинотеатр / Эталон / Vivid / Яркий / Игра / Объемность / Пользов. / ISF День / ISF Ночь												
	Яркость															
	Контраст															
	Sharpness (Резкость)															
	Цвет															
	Tint (Оттенок)															
	РАСШ. НАСТР.	Настройки цвета	Подавление шумов		0~10											
			Гамма		Кино / Видео / Графика / 2.2 / 1.8 / 2.0 / 2.6											
			BrilliantColor™													
			DynamicBlack		Вкл. / Выкл.											
			Цвет. темп.		Тепл. / Стандартный / Cool/ Хол.											
			Красный	Оттенок / Saturation (Насыщенность) / Усиление												
					Зеленый	Оттенок / Saturation (Насыщенность) / Усиление										
							Синий	Оттенок / Saturation (Насыщенность) / Усиление								
									Голубой	Оттенок / Saturation (Насыщенность) / Усиление						
											Магента	Оттенок / Saturation (Насыщенность) / Усиление				
													Желтый	Оттенок / Saturation (Насыщенность) / Усиление		
															Белый	Красный / Зеленый / Синий
			Сброс													
			Выход													
			Цвет. простр.			Ввод помимо HDMI: Автоматический / RGB / YUV Ввод HDMI: Автоматический / RGB(0~255) / RGB(16~235) / YUV										

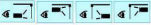
ИЗОБР	РАСШ. НАСТР.	Сигнал	Automatic	Вкл. / Выкл.	
			Phase (Фаза) (VGA)		
			Частота (VGA)		
			Пол. по гор. (VGA)		
			Пол. по верт. (VGA)		
	Выход				
	Сброс	Выход		Да / Нет	
ЭКРАН	Формат			4:3 / 16 :9 / LBX / Стандартный / Автоматический / Суперширокий	
	Маска контура				
	Масштаб				
	Сдвиг изображения	Г			
		В			
	В. трапеция				
	Автокор.трап.иск			Вкл. / Выкл.	
	Объемность	Режим 3D			Выкл. / DLP-Link / VESA 3D
		3D--->2D			Объемность / L / R
		Формат 3D			Автоматический / SBS режим / Top and Bottom / Frame Sequential
Инвер. 3D-синхр.				Вкл. / Выкл.	

НАСТР.	Язык			English / Deutsch / Français / Italiano / Español / Português / Svenska / Nederlands / Norsk/Dansk / Polski / Русский / Suomi / ελληνικά / Magyar / Čeština / العربية / 繁體中文 / 簡體中文 / 日本語 / 한국어 / יידיש / Türkçe / Farsi / Vietnamese / Indonesian	
	Проекция				
	Расположение меню				
	Безопасность	Безопасность			Вкл. / Выкл.
		Таймер безоп.			Месяц / День / Час
		Изменить пароль			
		Выход			
	Номер проектора				
	Настройки звука	Встроенная колонка			Вкл. / Выкл.
		Без звука			Вкл. / Выкл.
		Громк.		Звук	
				Микрофон	
	Аудиовход			По умолчанию / Audio 1 / Audio 2 / Audio 3	
	РАСШ. НАСТР.	Заставка			По умолчанию / Нейтральный / Пользов.
		Захват изобр.			
Скрытые титры				Выкл. / CC1 / CC2	
Выход					

ПАРАМЕТРЫ	Источник входного сигнала			VGA1 / VGA2 / Видео / S-Video / HDMI / DVI
	Блок. источника.			Вкл. / Выкл.
	Усил. Вент.			Вкл. / Выкл.
	Убрать информ.			Вкл. / Выкл.
	Блок. кнопок			Вкл. / Выкл.
	Тестовая таблица			Нет / Сетка / Белый
	12-В триггер			Вкл. / Выкл. / Auto 3D
	Функция IR			Вкл. / Передняя панель / Назад / Выкл.
	Цвет фона			Черный / Красный / Синий / Зеленый / Белый
	Настройки с пульта ДУ	Настр. польз.1		
Настр. польз.2				DVI-D/S-VIDEO/ Настройки цвета/ Цвет. темп./ Гамма/Тестовая таблица/AV Mute
Настр. польз.3				DVI-D/S-VIDEO/ Настройки цвета/ Цвет. темп./ Гамма/Тестовая таблица/AV Mute

ПАРАМЕТРЫ	РАСШ. НАСТР.	Включение проект.		Вкл. / Выкл.
		Вкл. при пол. сигн.		Вкл. / Выкл.
		Авто выкл. (мин)		
		Спящий реж. (мин)		
		Быстрое возобновление		Вкл. / Выкл.
		Режим питания (Ожидание)		Активный / Энергосбережение
	Параметры лампы	Счетчик лампы		
		Напоминание лампы		Вкл. / Выкл.
		Lamp Mode		Яркий / Энергосбережение
		Сброс лампы		Да / Нет
		Выход		
	Дополнительные параметры фильтра	Optional Filter Installed		Да / Нет
		Общее время использования фильтра		
		Оповещение о состоянии фильтра		Выкл. / 300 hr / 500 hr / 800 hr / 1000 hr
		Сбросить фильтр		Да / Нет
		Выход		
	Сброс		Да / Нет	

ИЗОБР



Режим отображения

Можно выбрать один из нескольких уже готовых настроек для различных типов изображения.

- Кинотеатр: для просмотра кинофильмов.
- Эталон: Данный режим предназначен для воспроизведения изображения максимально приближенно к замыслу кинорежиссера. Параметры цвет, цвет. темп., яркость, контрастность и гамма настраиваются по стандартным эталонным значениям.
- Vivid: Оптимизировано для воспроизведения невероятно ярких цветных изображений.
- Яркий: максимальная яркость для сигнала, поступающего с ПК.
- Игра: Для игрового контента.
- Объемность: Включена рекомендуемая настройка для режима 3D. Любые дополнительные изменения, внесенные пользователем в 3D, будут сохранены в этом режиме для дальнейшего использования.
- Пользов.: настройки пользователя.
- ISF День: Оптимизация изображения в режиме ISF День для сверхточной калибровки и высокого качества изображения.
- ISF Ночь: Оптимизация изображения в режиме ISF Ночь для сверхточной калибровки и высокого качества изображения.

Яркость

Увеличение или уменьшение яркости изображения.

Контраст

Регулировка контрастности, то есть разницы между светлыми и темными областями изображения.

Резкость

Увеличение или уменьшение резкости изображения.

Цвет

Регулировка насыщенности цветов (от черно-белого изображения до полноцветного).

Оттенок

Настройка оттенков цветов (красноватый или зеленоватый оттенок).

Примечание

- функции “Цвет” и “Оттенок” поддерживаются только в режиме «Видео».

РАСШ. НАСТР.



Подавление шумов

Функция Шумоподавления уменьшает видимые помехи от других сигналов.

Гамма

Это позволяет выбрать таблицу гаммы, настроенную на обеспечение наилучшего возможного для ввода качества изображения.

- Кино: для просмотра кинофильмов.
- Видео: для просмотра видеозаписей или телепрограмм.
- Графика: для просмотра изображений.
- 2.2/1.8/2.0/2.6: при передаче сигнала от компьютера или видеоустройства.

BrilliantColor™

Этот настраиваемый элемент использует новый алгоритм обработки цвета и усовершенствования на уровне системы, чтобы обеспечить повышенную яркость, в то же время предоставляя в изображении реалистичные, более насыщенные цвета. Диапазон составляет от «1» до «10». Чем выше настройка, тем четче улучшенное изображение. Минимальная настройка создает более естественно выглядящее изображение, с плавными переходами.

DynamicBlack

С помощью функции Dynamic Black проектор автоматически оптимизирует яркость дисплея при воспроизведении темных или светлых сцен для точной детализации изображения.

Цвет. темп.

При установке холодного цвета, изображение принимает синеватый оттенок (холодное изображение).

При установке средней температуры цвета, изображение сохраняет естественный оттенок белого.

При установке теплого цвета, изображение принимает красноватый оттенок (теплое изображение).

Настройки цвета

Нажмите клавишу ◀/▶ /«Enter» для входа в следующее меню, как показано ниже и используйте клавиши ▲/▼/◀/▶ для выбора цвета. Используйте «Enter», чтобы выполнить выбор.

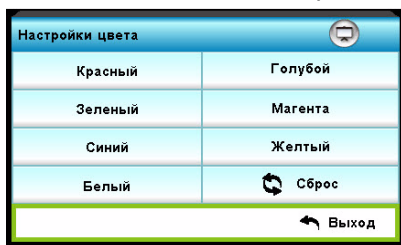

- Красный/Зеленый/Синий/Голубой/Магента/Желтый/Белый: используйте ▲/▼ для переключения между функциями настройки оттенка, насыщенности, усиления, а затем с помощью ◀/▶ отрегулируйте значение.
- Сброс: выберите «Да» для возврата к заводским настройкам цвета, установленным по умолчанию.

Цвет. протр.

Выберите подходящий тип цветовой матрицы из: AUTO, RGB, RGB (0-255)(*), RGB (16-235)(*), или YUV.

Примечание

(*) только для сигнала HDMI.

Сигнал

- **Automatic:** автоматический выбор сигнала. В случае использования данной функции, параметры фазы и частоты блокируются. Если сигнал не выбирается автоматически, параметры фазы и частоты будут доступны для изменения пользователем вручную и их изменения будут сохранены в настройках до следующего включения проектора.
- **Фаза:** синхронизация сигналов экрана по времени с графической картой. Если изображение кажется нестабильным или мигает, используйте данную функцию для внесения корректировок.
- **Частота:** изменение частоты отображения данных так, чтобы она совпала с частотой графического процессора компьютера. Используйте эту функцию только если изображение кажется дрожащим вертикально.
- **Пол. по. гор.:** перемещение изображения влево или вправо.
- **Пол. по верт.:** перемещение изображения вверх или вниз.

Сброс

Сбрасывает параметры экрана в меню ИЗОБРАЖЕНИЕ к заводским настройкам по умолчанию.

ЭКРАН

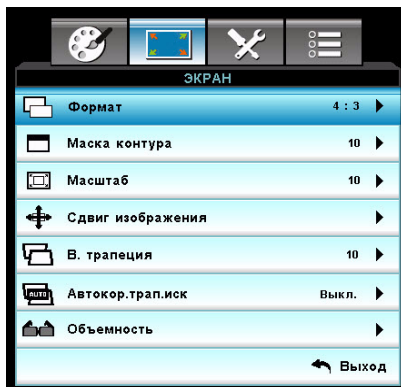

Формат

С помощью этой функции можно выбрать желаемое соотношение сторон.

Экран 16:9	480i/p	576i/p	1080i/p	720p	Поликарбонат
4:3	1440x1080, по центру				
16:9	1920x1080, по центру				
LBX	1920x1440 по центру, затем получает изображение 1920x1080 для отображения по центру.				
Стандартный	Проекция по центру 1:1				
Автоматический (По умолчанию)	Если выбран этот формат, типом экрана автоматически станет 16:9 (1920 x 1080). Если соотношение сторон изображения источника составляет 4:3, размер автоматически меняется на 1440 x 1080. Если соотношение сторон изображения источника составляет 16:9, размер автоматически меняется на 1920 x 1080. Если соотношение сторон изображения источника составляет 16:10, размер автоматически меняется на 1920 x 1200, а для отображения вырезается область 1920 x 1080.				
Суперширокий	Изменение масштаба до 2534 x 1426 (Увеличение на 132%), затем получение изображения 1920x1080 для отображения по центру. Ps: Конечный пользователь может использовать этот формат, чтобы скрыть субтитры 2,35:1 от исходного размера для выполнения 1080p DMD на 100%.				

Маска контура

Функция Маска контура удаляет шум в изображении видео. Растяните изображение, чтобы убрать шум видеокодировки по краям изображения источника.

Примечание

- У каждого входа-выхода имеется свой параметр настройки "Маска контура".
- "Маска контура" и "Масштаб" не могут работать одновременно.

Масштаб

Регулировка увеличения изображения.

Сдвиг изображения

Сдвигает положение проецируемого изображения по горизонтали и вертикали.

В. трапеция

Регулировка вертикального искажения изображения. Если изображение выглядит трапециевидным, этот параметр может помочь заставить его выглядеть прямоугольным.

Примечание

- *Корректировка трапеции может повлиять на полноту представления экранного меню.*
- *При регулировке трапециевидных искажений функция «Выкл.» будет отключена автоматически.*

Автокор.трап.иск

Автоматическое исправление искажений, вызванных проекцией под углом.

Объемность

Режим 3D

- Выкл.: выберите «Выкл.» для отключения режима 3D.
- DLP-Link: выберите «DLP-Link», чтобы использовать оптимизированные настройки для 3D-очков DLP Link.
- VESA 3D: выберите «VESA 3D», чтобы использовать оптимизированные настройки для 3D-очков VESA.

3D--->2D

- Объемность: выберите формат 3D.
- L: выберите данные для левого глаза.
- R: выберите данные для правого глаза.

Формат 3D

- SBS режим: используйте этот режим для показа содержимого 3D «бок о бок».
- Top and Bottom: используйте этот режим для показа содержимого 3D «Top and Bottom».
- Frame Sequential: используйте этот режим для показа содержимого 3D «Frame Sequential».

Инвер. 3D-синхр.

- Нажмите «Вкл.» для инверсии содержимого левого и правого кадров.
- Нажмите «Выкл.» для показа содержимого кадров по умолчанию.

НАСТР.

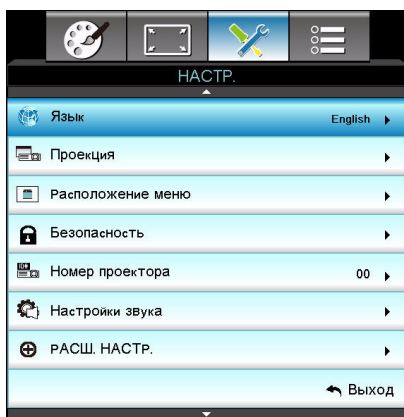

Язык

Выберите язык экранного меню. Нажмите клавишу ◀/▶/«Enter» для входа в подменю и затем используйте клавишу ▲/▼/◀/▶ для выбора нужного языка. Используйте «Enter», чтобы выполнить выбор.

Проекция

Регулировка изображения в соответствии с расположением проектора: обычное или перевернутое, перед экраном или за экраном. Следует настроить изображение в соответствии с расположением проектора.

Расположение меню

Выбор положения меню на экране.

Безопасность

Безопасность

- Вкл.: выберите «Вкл.» для использования системы защиты при включении проектора.
- Выкл.: выберите «Выкл.», чтобы проектор можно было включать без проверки пароля.

Таймер безоп.

Используйте данную функцию для задания длительности (Месяц/День/Час) использования проектора после ввода пароля. По истечении этого времени пароль будет необходимо ввести снова.

Изменить пароль

■ Первый раз:

1. Нажмите «Enter» для задания пароля.
2. Длина пароля должна составлять 4 цифры.
3. Используйте цифровые кнопки на пульте дистанционного управления для ввода нового пароля и нажмите клавишу «Enter» для подтверждения.

■ Изменить пароль:

1. Нажмите «Enter» для ввода старого пароля.
2. Используйте кнопки со стрелками для выбора текущего пароля и нажмите на клавишу «Enter» для подтверждения.
3. Введите новый пароль (из 4-х цифр), используя кнопки со стрелками на пульте дистанционного управления, и нажмите на клавишу «Enter» для подтверждения.
4. Введите новый пароль снова и нажмите клавишу «Enter» для подтверждения.
 - Если неверный пароль введен 3 раза, проектор автоматически отключится.
 - Если вы забыли свой пароль, обратитесь в свое региональное отделение для получения поддержки.

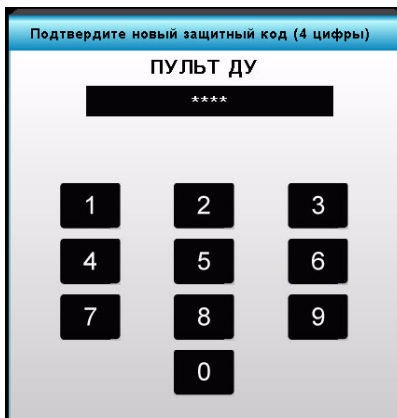

Примечание

- *Значение пароля по умолчанию – «1234» (первый раз).*

Номер проектора

Определение номера можно задать из меню (диапазон 0-99) и оно позволяет пользователю управлять отдельными проекторами через RS232.

Настройки звука

Встроенная колонка

Использование встроенной колонки проектора.

Без звука

Временное отключение звука.

Громк.

Регулировка уровня громкости сигнала, поступающего на вход Audio или Микрофон.

Аудиовход

Выберите источники аудиовхода.

РАСШ. НАСТР.

Заставка

Используйте эту функцию для установки желаемой заставки. В случае внесения изменений, они вступят в силу при следующем включении проектора.

- По умолчанию: заставка по умолчанию.
- Нейтральный: нейтральный экран заставки.
- Пользов.: Если выбрать параметр "Пользов.", будет использовано сохраненное изображение.

Захват изобр.

Сохранить текущее изображение в качестве начальной заставки.

Скрытые титры

Используйте эту функцию для установки желаемой заставки. В случае внесения изменений, они вступят в силу при следующем включении проектора.

- Выкл.: выберите «Выкл.» для отключения функции скрытых титров.
- СС1: язык скрытых титров 1 – американский английский.
- СС2: язык скрытых титров 2 – (в зависимости от телеканала пользователя) испанский, французский, португальский, немецкий, датский.

ПАРАМЕТРЫ

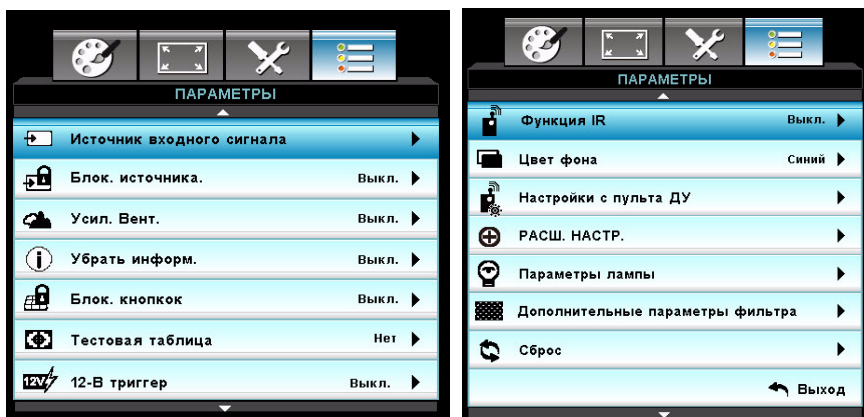

Источник входного сигнала

Используйте этот параметр для включения/отключения источников входа. Нажмите клавишу ◀/▶/«Enter» для входа в подменю и затем выберите нужные источники. Используйте «Enter», чтобы выполнить выбор. Проектор не будет искать невыбранные источники.

Блок. источника.

- Вкл.: проектор будет вести поиск только выбранного входного сигнала.
- Выкл.: проектор будет вести поиск видеосигнала с других источников, если входной сигнал с выбранного источника будет потерян.

Усил. Вент.

Если выбрано «Вкл.», вентиляторы будут вращаться быстрее. Эта функция полезна на больших высотах, где воздух разрежен.

Убрать информ.

- Вкл.: выберите «Вкл.» для скрытия информационного сообщения.
- Выкл.: выберите «Выкл.» для показа сообщения «Поиск».

Блок. кнопок

Когда функция блокировки кнопок «Вкл.», панель управления проектора заблокирована, но проектором можно управлять с помощью пульта дистанционного управления. Выбрав «Выкл.», можно возобновить использование панели управления.

Примечание

- Для отключения блокировки кнопок, нажмите и удерживайте клавишу «Enter» на верху проектора в течении 5 секунд.

Тестовая таблица

Отображение тестового образца. В число образцов входят «Сетка», «Белый» и «Нет».

12-В триггер

Для функции Auto 3D выберите параметр «Вкл.» или «Выкл.», чтобы настроить «12-В триггер».

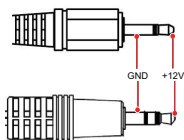

Примечание

- «12-В триггер» Релейный разъем поддерживает мощность 12 В, 250 мА. 3,5 мм мини-разъем.

Функция IR

Выберите для Вкл. / Передняя панель / Назад значение Выкл. , а затем выберите "Да", чтобы применить выбранный параметр.

Цвет фона

Используйте эту функцию для отображения «Черный», «Красный», «Синий», «Зеленый» или «Белый» экрана при отсутствии сигнала.

Настройки с пульта ДУ

Пользователь может определить клавишу быстрого доступа на пульте ДУ, а также функцию на экранном меню.

РАСШ. НАСТР.

Включение проект.

Выберите «Вкл.» для активации режима включения проектора. Проектор включится автоматически при подаче тока, не требуя нажатия клавиши « ϕ » на панели управления проектора или на пульте дистанционного управления.

Вкл. при пол. сигн.

Если включен режим включения при получении сигнала, проектор включится автоматически при обнаружении сигнала VGA.

Авто выкл. (мин)

Устанавливает интервал обратного отсчета таймера. Таймер обратного отсчета будет запущен при отсутствии подачи сигнала на проектор. Проектор автоматически выключится при завершении обратного отсчета (в минутах).

Спящий реж. (мин)

Устанавливает интервал обратного отсчета таймера. Таймер обратного отсчета будет запущен подачей сигнала на проектор или при отсутствии сигнала. Проектор автоматически выключится при завершении обратного отсчета (в минутах).

Быстрое возобновление

Если проектор отключен случайно, данная функция позволяет немедленно включить его снова в течении 100 секунд после отключения.

Режим питания (Ожидание)

Устанавливает, работает ли функция **VGA-OUT**, когда проектор находится в состоянии ожидания (не работает, но питание подключено).

- Энергосбережение: функции **VGA-OUT** и **AUDIO-OUT** не будут работать, когда проектор находится в режиме ожидания.
- Активный: функции **VGA-OUT** и **AUDIO-OUT** будут работать, когда проектор находится в режиме ожидания.

Примечание

- *Когда режим питания (Ожидание) установлен на "Энергосбережение (<0,5 Вт), выход VGA, Вкл. при пол. сигн. и сквозной канал аудио будут отключаться при нахождении проектора в режиме ожидания.*

Параметры лампы

Счетчик лампы

Отображает время проекции.

Напоминание лампы

Выберите эту функцию для показа или скрытия предупреждающего сообщения при отображении сообщения о замене лампы.

Lamp Mode

- Яркий: выберите «Яркий» для увеличения яркости.
- Энергосбережение: Выберите «Энергосбережение», чтобы уменьшить яркость лампы проектора. Это снизит энергопотребление и увеличит срок службы лампы.

Сброс лампы

Сбрасывает время использования лампы после замены лампы.

Дополнительные параметры фильтра

Optional Filter Installed

Выберите «Да», если установлен дополнительный фильтр-пылеуловитель.

Общее время использования фильтра

Время использования фильтра-пылеуловителя (в часах).

Оповещение о состоянии фильтра

Установка напоминания о состоянии фильтра по окончании отсчета таймера.

Сбросить фильтр

Сбрасывает время использования фильтра после замены фильтра-пылеуловителя.

Сброс

Выберите «Да» для возврата параметров отображения во всех меню к заводским настройкам по умолчанию.

Приложение

Замена фильтра-пылеуловителя

Выполните действия по замене фильтра-пылеуловителя в указанном порядке.

☞ **Фильтр-пылеуловитель следует периодически очищать или заменять (рекомендуется делать это после каждых 500 часов или 3 месяцев использования). Если этого не делать, то крышка фильтра может забиться грязью, что затруднит вентиляцию. В этом случае проектор может перегреться. Если проектор используется в пыльной среде, фильтр-пылеуловитель следует очищать или заменять чаще.**

1. Извлеките фильтр-пылеуловитель, расположенный в задней части проектора, вытащив его таким образом, как показано на рисунке.

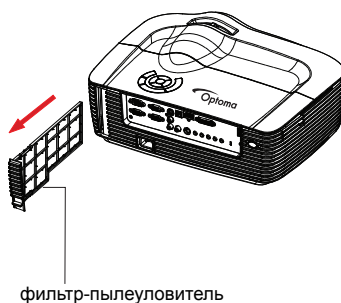

2. Очистите фильтр-пылеуловитель.
 - Для этого рекомендуется использовать небольшой пылесос, предназначенный для компьютеров и оргтехники.
 - Если фильтр-пылеуловитель поврежден, замените ее.
3. **Включите проектор, затем нажмите клавишу “Menu”, перейдите в ПАРАМЕТРЫ > Дополнительные параметры фильтра > Optional Filter Installed и выберите “Да”.**
4. Включите проектор, затем нажмите клавишу “Menu”, перейдите в ПАРАМЕТРЫ > Дополнительные параметры фильтра > Optional Filter Installed и выберите “Нет” если фильтр извлечен и не предполагается устанавливать его снова.

Замена лампы

Со временем яркость лампы проектора будет постепенно снижаться, лампа станет менее износостойкой. Рекомендуется заменить лампу, если на экране отображается соответствующее предупреждение. Не пытайтесь заменять лампу самостоятельно. Обратитесь к квалифицированному персоналу службы поддержки.

Примечание

- *Сразу после выключения проектора лампа очень сильно нагрета. Любое прикосновение к ней приведет к ожогу. При замене лампы дайте ей остыть в течение 45 минут.*
- *Ни в коем случае не прикасайтесь к стеклянной части лампы. Лампа может взорваться из-за неправильного обращения, в том числе из-за касания ее стеклянной части.*
- *Срок использования ламп может различаться в зависимости от конкретного экземпляра и от условий использования. Одинаковый срок использования для всех ламп не гарантируется. Некоторые лампы могут приходиться в негодное состояние раньше, другие позже.*
- *Лампа может лопнуть из-за вибрации, удара или постепенного износа (если срок ее использования приближается к концу). Риск взрыва лампы может различаться в зависимости от условий использования проектора и лампы.*
- *При установке и удалении лампы надевайте защитные перчатки и очки.*
- *При быстрых циклах включения и выключения лампа повреждается, срок ее использования сокращается. После включения проектора подождите не менее 5 минут, прежде чем выключать его.*
- *Не включайте лампу рядом с бумагой, тканью и другими воспламеняющимися материалами; не накрывайте лампу такими материалами.*
- *Не включайте лампу, если в воздухе находятся воспламеняющиеся пары, например пары растворителя.*
- *При использовании лампы следует тщательно вентилировать помещение. Вдыхание озона может вызвать головную боль, тошноту, головокружение и другие последствия.*
- *В лампе содержится ртуть. Если лампа лопнет, ртуть из лампы может попасть в воздух. Если лампа разбилась во включенном состоянии, немедленно покиньте помещение и проветривайте его не менее получаса, чтобы избежать вдыхания паров ртути. Ртуть крайне вредна для здоровья.*

1. Выключите питание проектора.
2. Отключите шнур питания от розетки.
3. Откройте верхнюю крышку сдвинув ее вперед и подняв ее вверх (1).
4. Выкрутите винты крышки лампы и откройте ее. 2 & 3
5. Ослабьте затяжку винтов модуля лампы. 4
6. Поднимите рукоятку, после чего медленно и осторожно извлеките модуль лампы. 5
7. Вставьте в проектор новый модуль лампы и затяните винты.
8. Установите на место крышку лампы и затяните винты.
9. Установите верхнюю крышку в следующем порядке: (а) выровняйте крышку; (б) вставьте ее в обратном порядке; (с) закрепите ее на месте.
10. Включите питание проектора. Если лампа не включится после прогрева, попробуйте заново установить лампу.
11. Сбросьте счетчик лампы. См. меню “ПАРАМЕТРЫ > Параметры лампы”.

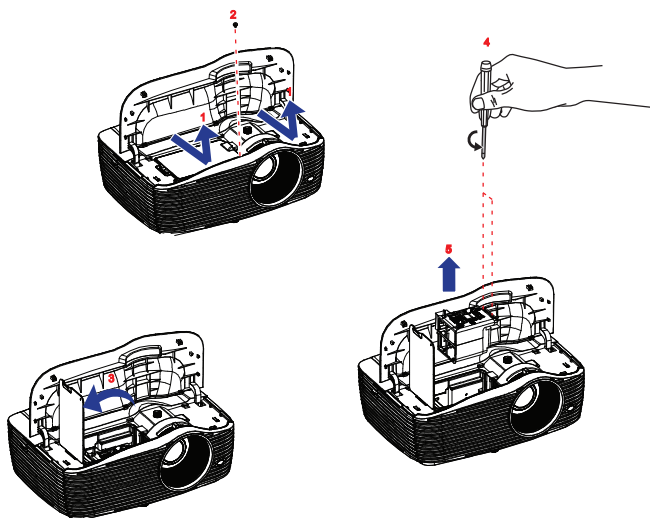

Примечание

- Утилизируйте использованные лампы согласно местным нормам и требованиям.
- Убедитесь, что все винты затянуты. Не полностью затянутые винты могут привести к травмам и несчастным случаям.
- Лампа сделана из стекла, поэтому не роняйте ее и не царапайте стекло.
- Не следует снова использовать старую лампу. Это может привести к ее взрыву.
- Перед заменой лампы выключите проектор и отсоедините кабель питания от электросети.
- Не используйте проектор со снятой крышкой лампы.

Крепление на потолке

1. Для недопущения повреждения проектора рекомендуется использовать потолочное крепление компании Optoma.
2. При необходимости использовать комплект потолочного крепления другого производителя, убедитесь, что винты, используемые для фиксации крепления к проектору, соответствуют следующим характеристикам.
 - Тип винта: M4*3
 - Максимальная длина винта: 10mm
 - Минимальная длина винта: 8mm

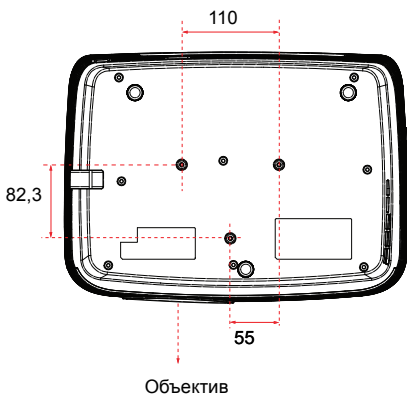

Единица измерения: мм

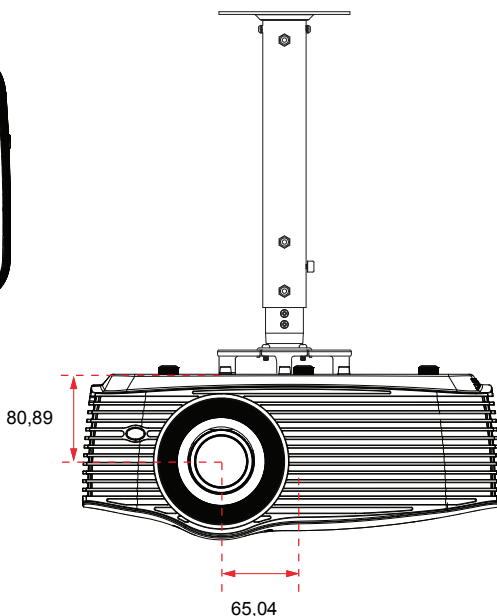

Примечание

- *Помните, что повреждения, полученные в результате неправильной установки, станут причиной аннулирования гарантийных обязательств.*



Предупреждение

1. При покупке потолочного крепления другого производителя убедитесь, что используемые винты имеют требуемый размер. Длина винтов может отличаться в зависимости от толщины крепежной пластины.
2. Между потолком и проектором необходимо оставить зазор не менее 10 см.
3. Не допускайте установку проектора рядом с источником тепла.

Режимы совместимости

Совместимость с компьютерами

Сигнал	Разрешение	Частота обновления (Гц)	Примечания для компьютеров Macintosh
VGA	640 X 480	60/67/72/85	Mac 60/72/85
SVGA	800 X 600	60(**)/72/85/120(**)	Mac 60/72/85
XGA	1024 X768	60(**)/70/75/85/120(**)	Mac 60/70/75/85
HDTV(720P)	1280 X 720	50/60(**)/120(**)	Mac 60
WXGA	1280 X768	60/75/85	Mac 60/75/85
	1280 X800	60(**)/120(**)	Mac 60
	1366 X 768	60	Mac 60
WXGA+	1440 X 900	60	Mac 60
SXGA	1280 X1024	60	Mac 60/75
SXGA+	1400 X1050	60	
UXGA	1600 X 1200	60	
HDTV(1080p)	1920 X1080	60	Mac 60
WUXGA	1920 X 1200 (*)	60	Mac 60

(*) Режим 1920 x 1200 при 60 Гц поддерживает только без импульсов гашения обратного хода

(**) Тактовая синхронизация 3D для проектора True 3D

Входной сигнал для HDMI

Сигнал	Разрешение	Частота обновления (Гц)	Примечания для компьютеров Macintosh
VGA	640 X 480	60	Mac 60/72/85
SVGA	800 X 600	60(**)/72/85/120(**)	Mac 60/72/85
XGA	1024 X 768	60(**)/70/75/85/120(**)	Mac 60/70/75/85
SDTV(480I)	640 X 480	60	
SDTV(480P)	640 X 480	60	
SDTV(576I)	720 X 576	50	
SDTV(576P)	720 X 576	50	
WSVGA(1024X600)	1024 X 600	60	
HDTV(720p)	1280 X 720	50(**)/60/120(**)	Mac 60
WXGA	1280 X768	60/75/85	Mac 75
	1280 X800	60(**)/120(**)	Mac 60
	1366 x 768	60	Mac 60
WXGA+	1440 x 900	60	Mac 60
SXGA	1280 X1024	60/75/85	Mac 60/75
SXGA+	1400 X1050	60	
UXGA	1600 X 1200	60	
HDTV(1080I)	1920 X1080	50/60	
HDTV(1080p)	1920 X1080	24/30/50/60	Mac 60
WUXGA	1920 X 1200 (*)	60	Mac 60

(*) Режим 1920 x 1200 при 60 Гц поддерживает только без импульсов гашения обратного хода

(**) Тактовая синхронизация 3D для проектора True 3D

Таблица совместимости с видеостандартом True 3D

Разрешения ввода	3D-ввод HDMI 1.4a	Тактовая синхронизация ввода		
		1280 X 720P при 50 Гц	Top-and-Bottom	
		1280 X 720P при 60 Гц	Top-and-Bottom	
		1280 X 720P при 50 Гц	Плотность кадров	
		1280 X 720P при 60 Гц	Плотность кадров	
		1920 X 1080i при 50 Гц	Side-by-Side (половина)	
		1920 X 1080i при 60 Гц	Side-by-Side (половина)	
		1920 X 1080P при 24 Гц	Top-and-Bottom	
	1920 X 1080P при 24 Гц	Плотность кадров		
	HDMI 1.3	1920 X 1080i при 50 Гц	Side-by-Side (половина)	Режим SBS включен
		1920 x1080i при 60 Гц		
		1280 X 720P при 50 Гц		
		1280 x 720P при 60 Гц		
		1920 X 1080i при 50 Гц	Top-and-Bottom	Режим TAB включен
	1920 x1080i при 60 Гц			
1280 X 720P при 50 Гц				
1280 x 720P при 60 Гц				
480i	HQFS	Формат 3D использует режим Frame sequential		

- Если для ввода 3D-сигнала используется режим 1080p при 24 Гц, цифровое микрозеркальное устройство (DMD) будет выполнять воспроизведение с кратностью в режиме 3D
- Поддержка NVIDIA 3DTV Play в случае отсутствия патентного сбора от Optoma
- Режимы 1080i при 25 Гц и 720p при 50 Гц будут отображаться с частотой 100 Гц; прочие частоты построения изображения 3D будут отображаться с частотой 120 Гц.
- Режим 1080p при 24 Гц будет отображаться с частотой 144 Гц.

Совместимость с видеостандартами

NTSC	NTSC M/J, 3,58 МГц, 4,43 МГц
PAL	PAL B/D/G/H/I/M/N, 4,43 МГц
SECAM	SECAM B/D/G/K/K1/L, 4,25/4,4 МГц
SDTV	480i/p, 576i/p
HDTV	720p (50/60 Гц), 1080i (50/60 Гц), 1080P (50/60 Гц)

Код IR

Key Legend	Key position	NEC format	Customer code		Key code	
			Byte 1	Byte 2	Byte 3	Byte 4
ON (Power)	1	Format 1	32	CD	02	FD
--	2	--	--	--	--	--
--	3	--	--	--	--	--
OFF(Power)	4	Format 1	32	CD	2E	D1
User1	5	Format 1	32	CD	36	C9
User2	6	Format 1	32	CD	65	9A
User3	7	Format 1	32	CD	66	99
Brightness	8	Format 1	32	CD	41	BE
Contrast	9	Format 1	32	CD	42	BD
Mode	10	Format 1	32	CD	05	FA
Keystone	11	Format 1	32	CD	07	F8
Aspect ratio	12	Format 1	32	CD	64	9B
3D	13	Format 1	32	CD	89	76
Mute	14	Format 1	32	CD	52	AD
DB	15	Format 1	32	CD	44	BB
Sleep Timer	16	Format 1	32	CD	63	9C
Vol + ▲	17	Format 2	32	CD	11	EE
Source ◀	18	Format 2	32	CD	10	EF
ENTER	19	Format 1	32	CD	0F	F0
Re-sync ▶	20	Format 2	32	CD	12	ED
Vol - ▼	21	Format 2	32	CD	14	EB
Menu	22	Format 1	32	CD	0E	F1
--	23	--	--	--	--	--
--	24	--	--	--	--	--
--	25	--	--	--	--	--
HDMI1	26	Format 1	32	CD	16	E9
HDMI2	27	Format 1	32	CD	30	CF
--	28	--	--	--	--	--
VGA1	29	Format 1	32	CD	1B	E4
VGA2	30	Format 1	32	CD	1E	E1
Video	31	Format 1	32	CD	1C	E3
YPbPr	32	Format 1	32	CD	17	E8



Примечание

- При нажатии на клавишу AV Mute энергопотребление лампы составляет 30%, если проектор поддерживает режимы Dynamic Eco/ Image Care.
- Кнопкой HDMI1 можно выбрать источник входного сигнала HDMI или DVI-D; Кнопкой Video можно выбрать источник входного сигнала Композитный или S-Video.
- В модели HD36 нет разъемов HDMI2 и YPbPr, поэтому кнопки HDMI2 и YPbPr не работают.
- Для определения Настр. польз.1, Настр. польз.2 и Настр. польз.3 перейдите в экранное меню.
- Установите защитный пароль, выбирая кнопками со стрелками или кнопкой enter числовые клавиши в экранном меню.

Список команд и функций протокола RS232

Назначение контактов разъема RS232

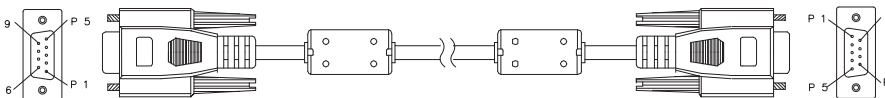

9-штырьковый разъем D-Sub

(со стороны проектора)

1	1 CD
2	RXD
3	TXD
4	DTR
5	GND
6	DSR
7	RTS
8	CTS
9	RI

(со стороны кабеля)

C1	ЦВЕТ	C2
1	Черный	1
2	Коричневый	3
3	Красный	2
4	Оранжевый	6
5	Желтый	5
6	Зеленый	4
7	Синий	8
8	Фиолетовый	7
9	Белый	9
КОРПУС	DW	КОРПУС

Список функций протокола RS232

Скорость двоичной передачи (бод)	9600
Битов данных	8
Контроль по четности	Нет
Стоповых битов	1
Контроль передачи	Нет
UART16550 FIFO	выкл.
Эхо проектора (передача)	P
Эхо проектора (сбой)	F

Старший разряд	Номер проектора		Идентификатор команды			пробел	переменная	возврат каретки
	X	X	X	X	X			
~	X	X	X	X	X		n	CR
Фиксированный код 1 цифра	Задается в экранном меню 00~99 2 цифры		Определено компанией Optoma 2 или 3 цифры См. используемое содержимое			1 цифра	Позлементное определение	Фиксированный код 1 цифра

Примечание

- Для, также, включения проверочного сигнала AMX в протокол RS232
- Главным условием является периодическая выдача контроллерами AMX упорядоченного опроса для определения устройств других производителей, подключенных к порту RS232 (в данном случае, это Optoma). Сигнал опроса: "AMX" в коде ASCII вместе с символом возврата каретки "r".
- После всех ASCII-команд следует символ <CR>.
- 0D – это шестнадцатеричный ASCII-код символа <CR>.

SEND to projector

232 ASCII Code	HEX Code	Function	Description
--XX00 1	7E 30 30 30 30 20 31 0D	Power ON	
--XX00 0	7E 30 30 30 30 20 30 0D	Power OFF	(0/2 for backward compatible)
--XX00 1~nnnn	7E 30 30 30 30 20 31 20 a 0D	Power ON with Password	~nnnn = -0000 (a=7E 30 30 30 30) ~9999 (a=7E 39 39 39 39)
--XX01 1	7E 30 30 30 31 20 31 0D	Resync	
--XX02 1	7E 30 30 32 20 31 0D	AV Mute	On
--XX02 0	7E 30 30 32 20 30 0D		Off (0/2 for backward compatible)
--XX03 1	7E 30 30 30 33 20 31 0D	Mute	On
--XX03 0	7E 30 30 30 33 20 30 0D		Off (0/2 for backward compatible)
--XX04 1	7E 30 30 30 34 20 31 0D	Freeze	
--XX04 0	7E 30 30 30 34 20 30 0D	Unfreeze	(0/2 for backward compatible)
--XX05 1	7E 30 30 30 35 20 31 0D	Zoom Plus	
--XX06 1	7E 30 30 30 36 20 31 0D	Zoom Minus	
--XX12 1	7E 30 30 31 32 20 31 0D	Direct Source Commands	HDMI
--XX12 3	7E 30 30 31 32 20 33 0D		DVI-I
--XX12 5	7E 30 30 31 32 20 35 0D		VGA1
--XX12 6	7E 30 30 31 32 20 36 0D		VGA 2
--XX12 8	7E 30 30 31 32 20 38 0D		VGA1 Component
--XX12 9	7E 30 30 31 32 20 39 0D		S-Video
--XX12 10	7E 30 30 31 32 20 31 30 0D		Video
--XX12 13	7E 30 30 31 32 20 31 33 0D		VGA 2 Component
--XX20 1	7E 30 30 32 30 20 31 0D	Display Mode	Cinema
--XX20 4	7E 30 30 32 30 20 34 0D		Reference
--XX20 3	7E 30 30 32 30 20 33 0D		Vivid
--XX20 2	7E 30 30 32 30 20 32 0D		Bright
--XX20 9	7E 30 30 32 30 20 39 0D		3D
--XX20 10	7E 30 30 32 30 20 31 30 0D		Game
--XX20 5	7E 30 30 32 30 20 35 0D		User
--XX20 14	7E 30 30 32 30 20 31 34 0D		ISF Day
--XX20 15	7E 30 30 32 30 20 31 35 0D		ISF Night
--XX21 n	7E 30 30 32 31 20 a 0D	Brightness	n = -50 (a=2D 35 30) ~ 50 (a=35 30)
--XX22 n	7E 30 30 32 32 20 a 0D	Contrast	n = -50 (a=2D 35 30) ~ 50 (a=35 30)
--XX23 n	7E 30 30 32 33 20 a 0D	Sharpness	n = 1 (a=31) ~ 15 (a=31 35)
--XX24 n	7E 30 30 32 34 20 a 0D	Color Settings/White	Red n = -50 (a=2D 35 30) ~ 50 (a=35 30)
--XX25 n	7E 30 30 32 35 20 a 0D		Green n = -50 (a=2D 35 30) ~ 50 (a=35 30)
--XX26 n	7E 30 30 32 36 20 a 0D		Blue n = -50 (a=2D 35 30) ~ 50 (a=35 30)
--XX33 1	7E 30 30 33 33 20 31 0D		Reset
--XX34 n	7E 30 30 33 34 20 a 0D	BrilliantColor™	n = 1 (a=31) ~ 10 (a=31 30)
--XX191 0	7E 30 30 31 39 31 20 30 0D	DynamicBlack	Off
--XX191 1	7E 30 30 31 39 31 20 31 0D		On
--XX196 n	7E 30 30 31 39 36 20 a 0D	Noise Reduction	n = 0 (a=30) ~ 10 (a=31 30)
--XX35 1	7E 30 30 33 35 20 31 0D	Gamma	Film
--XX35 2	7E 30 30 33 35 20 32 0D		Video
--XX35 3	7E 30 30 33 35 20 33 0D		G Graphics
--XX35 4	7E 30 30 33 35 20 34 0D		2.2
--XX35 5	7E 30 30 33 35 20 35 0D		1.8
--XX35 6	7E 30 30 33 35 20 36 0D		2.0
--XX35 7	7E 30 30 33 35 20 37 0D		2.6
--XX36 4	7E 30 30 33 36 20 34 0D	Color Temp.	Warm(D55)
--XX36 1	7E 30 30 33 36 20 31 0D		Standard(D65)
--XX36 2	7E 30 30 33 36 20 32 0D		Cool(D75)
--XX36 3	7E 30 30 33 36 20 33 0D		Cold(D83)
--XX37 1	7E 30 30 33 37 20 31 0D	Color Space	Auto
--XX37 2	7E 30 30 33 37 20 32 0D		RGB\ RGB(0-255)
--XX37 3	7E 30 30 33 37 20 33 0D		YUV
--XX37 4	7E 30 30 33 37 20 34 0D		RGB(16 - 235)
--XX73 n	7E 30 30 37 33 20 a 0D	Signal	Frequency n = -5 (a=2D 35) ~ 5 (a=35) By signal
--XX91 1	7E 30 30 39 31 20 31 0D		Automatic On
--XX91 0	7E 30 30 39 31 20 30 0D		Off
--XX74 n	7E 30 30 37 34 20 a 0D		Phase n = 0 (a=30) ~ 31 (a=33 31) By signal
--XX75 n	7E 30 30 37 35 20 a 0D		H. Position n = -5 (a=2D 35) ~ 5 (a=35) By timing
--XX76 n	7E 30 30 37 36 20 a 0D		V. Position n = -5 (a=2D 35) ~ 5 (a=35) By timing
--XX45 n	7E 30 30 34 34 20 a 0D	Color (Saturation)	n = -50 (a=2D 35 30) ~ 50 (a=35 30)
--XX44 n	7E 30 30 34 35 20 a 0D	Tint	n = -50 (a=2D 35 30) ~ 50 (a=35 30)
--XX60 1	7E 30 30 36 30 20 31 0D	Format	4:3
--XX60 2	7E 30 30 36 30 20 32 0D		16:9
--XX60 5	7E 30 30 36 30 20 35 0D		LBX
--XX60 6	7E 30 30 36 30 20 36 0D		Native
--XX60 7	7E 30 30 36 30 20 37 0D		Auto
--XX60 9	7E 30 30 36 30 20 39 0D		Superwide
--XX61 n	7E 30 30 36 31 20 a 0D	Edge mask	n = 0 (a=30) ~ 10 (a=31 30)
--XX62 n	7E 30 30 36 32 20 a 0D	Zoom	n = -5 (a=2D 35) ~ 25 (a=32 35)
--XX63 n	7E 30 30 36 33 20 a 0D	H Image Shift	n = -100 (a=2D 31 30 30) ~ 100 (a=31 30 30)
--XX64 n	7E 30 30 36 34 20 a 0D	V Image Shift	n = -100 (a=2D 31 30 30) ~ 100 (a=31 30 30)
--XX66 n	7E 30 30 36 36 20 a 0D	V Keystone	n = -40 (a=2D 34 30) ~ 40 (a=34 30)
--XX69 1	7E 30 30 36 39 20 31 0D	Auto Keystone	On

-XX69 0	7E 30 30 36 39 20 30 0D	Auto Keystone	Off	
-XX230 0	7E 30 30 32 33 30 20 30 0D	3D Mode	Off	
-XX230 1	7E 30 30 32 33 30 20 31 0D	3D Mode	DLP-Link	
-XX230 2	7E 30 30 32 33 30 20 32 0D	3D Mode	VESA 3D	
-XX400 0	7E 30 30 34 30 30 20 30 0D	3D→2D	3D	
-XX400 1	7E 30 30 34 30 30 20 31 0D		L	
-XX400 2	7E 30 30 34 30 30 20 32 0D		R	
-XX405 0	7E 30 30 34 30 35 20 30 0D	3D Format	Auto	
-XX405 1	7E 30 30 34 30 35 20 31 0D		SBS	
-XX405 2	7E 30 30 34 30 35 20 32 0D		Top and Bottom	
-XX405 3	7E 30 30 34 30 35 20 33 0D		Frame sequential	
-XX231 0	7E 30 30 32 33 31 20 30 0D	3D Sync Invert	On	
-XX231 1	7E 30 30 32 33 31 20 31 0D	3D Sync Invert	Off	
<hr/>				
-XX70 1	7E 30 30 37 30 20 31 0D	Language	English	
-XX70 2	7E 30 30 37 30 20 32 0D		German	
-XX70 3	7E 30 30 37 30 20 33 0D		French	
-XX70 4	7E 30 30 37 30 20 34 0D		Italian	
-XX70 5	7E 30 30 37 30 20 35 0D		Spanish	
-XX70 6	7E 30 30 37 30 20 36 0D		Portuguese	
-XX70 7	7E 30 30 37 30 20 37 0D		Polish	
-XX70 8	7E 30 30 37 30 20 38 0D		Dutch	
-XX70 9	7E 30 30 37 30 20 39 0D		Swedish	
-XX70 10	7E 30 30 37 30 20 31 30 0D		Norwegian/Danish	
-XX70 11	7E 30 30 37 30 20 31 31 0D		Finnish	
-XX70 12	7E 30 30 37 30 20 31 32 0D		Greek	
-XX70 13	7E 30 30 37 30 20 31 33 0D		Traditional Chinese	
-XX70 14	7E 30 30 37 30 20 31 34 0D		Simplified Chinese	
-XX70 15	7E 30 30 37 30 20 31 35 0D		Japanese	
-XX70 16	7E 30 30 37 30 20 31 36 0D		Korean	
-XX70 17	7E 30 30 37 30 20 31 37 0D		Russian	
-XX70 18	7E 30 30 37 30 20 31 38 0D		Hungarian	
-XX70 19	7E 30 30 37 30 20 31 39 0D		Czechoslovak	
-XX70 20	7E 30 30 37 30 20 32 30 0D		Arabic	
-XX70 21	7E 30 30 37 30 20 32 31 0D		Thai	
-XX70 22	7E 30 30 37 30 20 32 32 0D		Turkish	
-XX70 23	7E 30 30 37 30 20 32 33 0D		Farsi	
-XX70 25	7E 30 30 37 30 20 32 33 0D		Vietnamese	
-XX70 26	7E 30 30 37 30 20 32 33 0D		Indonesian	
-XX70 27	7E 30 30 37 30 20 32 33 0D		Romanian	
<hr/>				
-XX71 1	7E 30 30 37 31 20 31 0D	Projection	Front-Desktop	
-XX71 2	7E 30 30 37 31 20 32 0D		Rear-Desktop	
-XX71 3	7E 30 30 37 31 20 33 0D		Front-Ceiling	
-XX71 4	7E 30 30 37 31 20 34 0D		Rear-Ceiling	
<hr/>				
-XX72 1	7E 30 30 37 32 20 31 0D	Menu Location	Top Left	
-XX72 2	7E 30 30 37 32 20 32 0D		Top Right	
-XX72 3	7E 30 30 37 32 20 33 0D		Centre	
-XX72 4	7E 30 30 37 32 20 34 0D		Bottom Left	
-XX72 5	7E 30 30 37 32 20 35 0D		Bottom Right	
-XX77 n (aa=31 32)	7E 30 30 37 37 20 aabccc 0D Security	Security Timer	Security Timer	Month/Day/Hour n = mm/dd/hhmm= 00 (aa=30 30) ~ 12 dd = 00 (bb=30 30) ~ 30 (bb=33 30) hh= 00 (cc=30 30) ~ 24 (cc=32 34)
-XX78 1	7E 30 30 37 38 20 31 0D	Security Settings	Enable	
-XX78 0 ~nnnn (a=7E 30 30 30 30)	7E 30 30 37 38 20 32 20 a 0D		Disable(0/2 for backward compatible) ~nnnn = ~0000 ~9999 (a=7E 39 39 39 39)	
<hr/>				
-XX79 n	7E 30 30 37 39 20 a 0D	Projector ID	n = 00 (a=30 30) ~ 99 (a=39 39)	
<hr/>				
-XX80 1	7E 30 30 38 30 20 31 0D	Mute	On	
-XX80 0	7E 30 30 38 30 20 30 0D		Off (0/2 for backward compatible)	
-XX310 0	7E 30 33 31 30 20 30 0D	Internal Speaker	Off	
-XX310 1	7E 30 33 31 30 20 31 0D		On	
-XX81 n	7E 30 30 38 31 20 a 0D	Volume(Audio)	n = 0 (a=30) ~ 10 (a=31 30)	
-XX89 n	7E 30 30 38 39 20 a 0D	Volume(Mic)	n = 0 (a=30) ~ 10 (a=31 30)	
-XX89 0	7E 30 30 38 39 20 30 0D	Audio Input	Default	
-XX89 1	7E 30 30 38 39 20 31 0D		Audio1	
-XX89 3	7E 30 30 38 39 20 33 0D		Audio2	
-XX89 4	7E 30 30 38 39 20 34 0D		Audio3	
<hr/>				
-XX82 1	7E 30 30 38 32 20 31 0D	Logo	Default	
-XX82 2	7E 30 30 38 32 20 32 0D		User	
-XX82 3	7E 30 30 38 32 20 33 0D		Neutral	
-XX89 1	7E 30 30 38 33 20 31 0D	Logo Capture	Off	
-XX89 0	7E 30 30 38 33 20 30 0D	Closed Captioning	cc1	
-XX88 1	7E 30 30 38 38 20 31 0D		cc2	
-XX88 2	7E 30 30 38 38 20 32 0D			
<hr/>				
-XX100 1	7E 30 30 31 30 20 31 0D	Source Lock	On	
-XX100 0	7E 30 30 31 30 20 30 0D		Off (0/2 for backward compatible)	
-XX101 1	7E 30 30 31 30 20 31 0D	High Altitude	On	
-XX101 0	7E 30 30 31 30 20 30 0D		Off (0/2 for backward compatible)	
-XX102 1	7E 30 30 31 30 20 31 0D	Information Hide	On	
-XX102 0	7E 30 30 31 30 20 30 0D		Off (0/2 for backward compatible)	
-XX103 1	7E 30 30 31 30 33 20 31 0D	Keypad Lock	On	
-XX103 0	7E 30 30 31 30 33 20 30 0D		Off (0/2 for backward compatible)	

-XX195 0	7E 30 30 31 39 35 20 30 0D	Test Pattern	None
-XX195 1	7E 30 30 31 39 35 20 31 0D		Grid
-XX195 2	7E 30 30 31 39 35 20 32 0D		White Pattern
-XX192 0	7E 30 30 31 39 32 20 30 0D	12V Trigger	Off
-XX192 1	7E 30 30 31 39 32 20 31 0D		On
-XX192 3	7E 30 30 31 39 32 20 33 0D		Auto 3D
-XX11 0	7E 30 30 31 31 20 30 0D	IR Function	Off
-XX11 1	7E 30 30 31 31 20 31 0D		On
-XX11 2	7E 30 30 31 31 20 32 0D		Front
-XX11 3	7E 30 30 31 31 20 33 0D		Back
<hr/>			
-XX104 1	7E 30 30 31 30 34 20 31 0D	Background Color	Blue
-XX104 2	7E 30 30 31 30 34 20 32 0D		Black
-XX104 3	7E 30 30 31 30 34 20 33 0D		Red
-XX104 4	7E 30 30 31 30 34 20 34 0D		Green
-XX104 5	7E 30 30 31 30 34 20 35 0D		White
-XX117 1	7E 30 30 31 31 37 20 31 0D	Remote Settings/User1	DVI-D
-XX117 2	7E 30 30 31 31 37 20 32 0D		S-VIDEO
-XX117 3	7E 30 30 31 31 37 20 33 0D		Color Settings
-XX117 4	7E 30 30 31 31 37 20 34 0D		Color Temp.
-XX117 5	7E 30 30 31 31 37 20 35 0D		Gamma
-XX117 6	7E 30 30 31 31 37 20 36 0D		Test Plan
-XX117 7	7E 30 30 31 31 37 20 37 0D		AV Mute
-XX118 1	7E 30 30 31 31 38 20 31 0D	Remote Settings/User2	DVI-D
-XX118 2	7E 30 30 31 31 38 20 32 0D		S-VIDEO
-XX118 3	7E 30 30 31 31 38 20 33 0D		Color Settings
-XX118 4	7E 30 30 31 31 38 20 34 0D		Color Temp.
-XX118 5	7E 30 30 31 31 38 20 35 0D		Gamma
-XX118 6	7E 30 30 31 31 38 20 36 0D		Test Plan
-XX118 7	7E 30 30 31 31 38 20 37 0D		AV Mute
-XX119 1	7E 30 30 31 31 39 20 31 0D	Remote Settings/User3	DVI-D
-XX119 2	7E 30 30 31 31 39 20 32 0D		S-VIDEO
-XX119 3	7E 30 30 31 31 39 20 33 0D		Color Settings
-XX119 4	7E 30 30 31 31 39 20 34 0D		Color Temp.
-XX119 5	7E 30 30 31 31 39 20 35 0D		Gamma
-XX119 6	7E 30 30 31 31 39 20 36 0D		Test Plan
-XX119 7	7E 30 30 31 31 39 20 37 0D		AV Mute
<hr/>			
-XX105 1	7E 30 30 31 30 35 20 31 0D	Advanced	Direct Power On On
-XX105 0	7E 30 30 31 30 35 20 30 0D		Off (0/2 for backward compatible)
-XX113 0	7E 30 30 31 31 33 20 30 0D		Signal Power On Off
-XX113 1	7E 30 30 31 31 33 20 31 0D		On
-XX106 n	7E 30 30 31 30 36 20 a 0D		Auto Power Off (min) n = 0 (a=30) ~ 180 (a=31 38 30)
			(5 minutes for each step).
-XX107 n	7E 30 30 31 30 37 20 a 0D		Sleep Timer (min) n = 0 (a=30) ~ 990 (a=39 38 30)
			(30 minutes for each step).
-XX115 1	7E 30 30 31 31 35 20 31 0D		Quick Resume On
-XX115 0	7E 30 30 31 31 35 20 30 0D		Off (0/2 for backward compatible)
-XX114 1	7E 30 30 31 31 34 20 31 0D		Power Mode(Standby) Eco.(<=0.5W)
-XX114 0	7E 30 30 31 31 34 20 30 0D		Active (0/2 for backward compatible)
<hr/>			
-XX109 1	7E 30 30 31 30 39 20 31 0D	Lamp Reminder	On
-XX109 0	7E 30 30 31 30 39 20 30 0D		Off (0/2 for backward compatible)
-XX110 1	7E 30 30 31 31 30 20 31 0D	Lamp Mode	Bright
-XX110 2	7E 30 30 31 31 30 20 32 0D		Eco
-XX111 1	7E 30 30 31 31 31 20 31 0D	Lamp Reset	Yes
-XX111 0	7E 30 30 31 31 31 20 30 0D		No (0/2 for backward compatible)
<hr/>			
-XX320 1	7E 30 30 33 32 20 31 0D	Optional Filter Installed	Yes
-XX320 0	7E 30 30 33 32 20 30 0D		No (0/2 for backward compatible)
-XX322 0	7E 30 30 33 32 20 30 0D	Filter Reminder	Off
-XX322 1	7E 30 30 33 32 20 31 0D		300 hr
-XX322 2	7E 30 30 33 32 20 32 0D		500 hr
-XX322 3	7E 30 30 33 32 20 33 0D		800 hr
-XX322 4	7E 30 30 33 32 20 34 0D		1000 hr
-XX323 1	7E 30 30 33 32 33 20 31 0D	Filter Reset	Yes
-XX323 0	7E 30 30 33 32 33 20 30 0D		No(0/2 for backward compatible)
<hr/>			
-XX112 1	7E 30 30 31 31 32 20 31 0D	Reset	Yes
<hr/>			
-XX99 1	7E 30 30 39 39 20 31 0D	RS232 Alert Reset	Reset System Alert
-XX210 n	7E 30 30 32 30 30 20 n 0D	Display message on the OSD	n: 1-30 characters
<hr/>			
SEND to emulate Remote			
-XX140 10	7E 30 30 31 34 30 20 31 30 0D		Up
-XX140 11	7E 30 30 31 34 30 20 31 31 0D		Left
-XX140 12	7E 30 30 31 34 30 20 31 32 0D		Enter (for projection MENU)
-XX140 13	7E 30 30 31 34 30 20 31 33 0D		Right
-XX140 14	7E 30 30 31 34 30 20 31 34 0D		Down
-XX140 17	7E 30 30 31 34 30 20 31 37 0D		Volume -

-XX140 18	7E 30 30 31 34 30 20 31 38 0D	Volume +
-XX140 19	7E 30 30 31 34 30 20 31 39 0D	Brightness
-XX140 20	7E 30 30 31 34 30 20 32 30 0D	Menu
-XX140 47	7E 30 30 31 34 30 20 34 37 0D	Source

SEND from projector automatically

232 ASCII Code	HEX Code	Function	Projector Return	Description
----------------	----------	----------	------------------	-------------

when Standby/Warming/Cooling/Out of
 Range/Lamp fail/Fan Lock/Over Temperature/
 Lamp Hours Running Out/Cover Open

INFOn n : 0/1/2/3/4/6/7/8/ = Standby/Warming/Cooling/Out of
 Range/Lamp fail/Fan Lock/Over Temperature/Lamp Hours
 Running Out/Cover Open

READ from projector

232 ASCII Code	HEX Code	Function	Projector Return	Description
----------------	----------	----------	------------------	-------------

-XX121 1	7E 30 30 31 32 31 20 31 0D	Input Source Commands	OKn	n : 0/1/2/3/4/5/6/ = None/VGA1/VGA2/Video/S-Video/HDMI/DVI/
-XX122 1	7E 30 30 31 32 32 20 31 0D	Software Version	OKdddd	dddd: FW version
-XX123 1	7E 30 30 31 32 33 20 31 0D	Display Mode	OKn	n : 0/1/2/3/4/5/6/7/8/9 = None/Cinema/Reference/Vivid/ Bright/Game/3D/User/ISF Day/ISF Night
-XX124 1	7E 30 30 31 32 34 20 31 0D	Power State	OKn	n : 0/1 = Off/On
-XX125 1	7E 30 30 31 32 35 20 31 0D	Brightness	OKn	
-XX126 1	7E 30 30 31 32 36 20 31 0D	Contrast	OKn	
-XX127 1	7E 30 30 31 32 37 20 31 0D	Format	OKn	n : 0/1/2/3/4/5 = 4:3/16:9/LBX/Native/AUTO/Superwide
-XX128 1	7E 30 30 31 32 38 20 31 0D	Color Temperature	OKn	n : 0/1/2/3 = Warm/Standard/Cool/Cold
-XX129 1	7E 30 30 31 32 39 20 31 0D	Projection Mode	OKn	n : 0/1/2/3 = Front-Desktop/ Rear-Desktop/ Front-Ceiling/ Rear-Ceiling
-XX150 1	7E 30 30 31 35 30 20 31 0D	Information	OKabbbccddddd	a : 0/1 = Off/On bbbb: LampHour cc: source 00/01/02/03/04/05/06/07/08/09 = dddd: FW version e : Display mode 0/1/2/3/4/5/6/7/8/9= None/VGA1/VGA2/Video/S-Video/HDMI/DVI None/Cinema/Reference/Vivid/Bright/Game/3D/User/ISF Day/ISF Night
-XX151 1	7E 30 30 31 35 31 20 31 0D	Model name	OKn	n:1= VDHDSDL
-XX108 1	7E 30 30 31 30 38 20 31 0D	Lamp Hours	OKbbbb	bbbb: LampHour
-XX108 2	7E 30 30 31 30 38 20 31 0D	Cumulative Lamp Hours	OKbbbbb	bbbbb: (5 digits) Total Lamp Hours
-XX321 1	7E 30 30 33 32 31 20 31 0D	Filter Usage Hours	OKbbbb	bbbb: Filter Usage Hours

Устранение неполадок

Перед отправкой проектора в ремонт ознакомьтесь со списком неполадок и методами их устранения ниже. Если проблему устранить не удастся, обратитесь к продавцу или в сервисный центр. См. также раздел “Сигнализация светодиодных индикаторов”.

Запуск

Индикаторы не горят:

- Убедитесь, что кабель питания надежно подключен к проектору, а вилка кабеля — к работающей розетке.
- Повторно нажмите кнопку включения питания.
- Отключите шнур питания и подождите некоторое время, затем вновь подключите шнур питания и нажмите кнопку включения.

Изображение

Отображается сообщение о поиске источника:

- Нажмите **Источник** на проекторе или **Источник** на пульте дистанционного управления, чтобы выбрать активный источник сигнала.
- Убедитесь, что устройство-источник сигнала включено и подключено к проектору.
- При подключении компьютера убедитесь, что видеовыход ноутбука включен. Дополнительные сведения см. в документации компьютера.

Изображение не в фокусе:

- При отображении экранного меню настройте изображение с помощью кольца фокусировки. (Размер изображения не должен меняться; если размер меняется, вы вращаете кольцо увеличения, а не фокусировки.)
- Убедитесь, что объектив проектора не требует чистки.

При подключении к компьютеру изображение мерцает или нестабильно:

- Нажмите клавишу “Menu”, перейдите к **ИЗОБР > РАСШ. НАСТР. > Сигнал** и настройте **Фаза** или **Частота**.

Пульт дистанционного управления

Пульт ДУ не работает:

- Убедитесь, что приемник сигналов ПДУ на передней панели проектора не заблокирован. Используйте пульт ДУ в пределах радиуса его действия.
- Направляйте пульт ДУ на экран или на переднюю панель проектора.
- Располагайте пульт ДУ так, чтобы он находился преимущественно перед передней частью проектора, а не сбоку.

Сигнализация светодиодных индикаторов



Сообщение	Индикатор питания (красный)	Индикатор питания (зеленый)	Индикатор температуры (красный)	Индикатор лампы (красный)
Состояние ожидания (Кабель входного питания)	Немигающий свет			
Включен (нагревается)		Мигает 0,5 сек. выключен 0,5 сек. горит		
Включение и свет лампы		Немигающий свет		
Отключен (остывает)		Мигает 0,5 сек. выключен 0,5 сек. горит Возврат в режим постоянного горения красного индикатора после отключения вентилятора охлаждения		
Быстрое возобновление (100 сек.)		Мигает 0,25 сек. выключен 0,25 сек. горит		
Ошибка (сбой лампы)	Мигает			Немигающий свет
Ошибка (сбой вентилятора)	Мигает		Мигает	
Ошибка (перегрев)	Мигает		Немигающий свет	
Состояние ожидания (режим термоциклирования)		Мигает		
Термоциклирование (предупреждение)		Мигает		
Термоциклирование (охлаждение)		Мигает		

Международные отделения компании Optoma

Для получения технического обслуживания или поддержки обратитесь в свое региональное отделение.



США

3178 Laurelview Ct.
Fremont, CA 94538, USA
www.optomausa.com

 888-289-6786
 services@optoma.com



Канада

3178 Laurelview Ct.
Fremont, CA 94538, USA
www.optomausa.com

 888-289-6786
 services@optoma.com



Европа

42 Saxton Way, The Watford Business
Park
Уотфорд, Хартфордшир,
WD18 8QZ, Великобритания
www.optoma.eu
Телефон сервиса : +44 (0)1923
691865

 +44 (0) 1923 691 800
 +44 (0) 1923 691 888
 service@tsc-europe.com



Франция

Batiment E
81-83 avenue Edouard Vaillant
92100 Булонь-Бийанкур, Франция

 +33 1 41 46 12 20
 +33 1 41 46 94 35
 savoptoma@optoma.fr



Испания

C/ Jose Hierro,36 Of. 1C
28522 Ривас-Васиамадрид,
Испания

 +34 91 499 06 06
 +34 91 670 08 32

Германия



Wiesenstrasse 21 W
D40549 Дюссельдорф,
Германия

 +49 (0) 211 506 6670
 +49 (0) 211 506 66799
 info@optoma.de

RU-62

Скандинавия

Lerpeveien 25
3040 Драммен,
Норвегия
PO.BOX 9515
3038 Драммен,
Норвегия

 +47 32 98 89 90
 +47 32 98 89 99
 info@optoma.no



Латинская Америка

3178 Laurelview Ct.
Fremont, CA 94538, USA
www.optoma.com.br

 888-289-6786
www.optoma.com.mx

Корея

WOOMI TECH.CO.,LTD.
4F,Minu Bldg.33-14, Kangnam-Ku,
Сеул, 135-815, Корея

 +82+2+34430004
 +82+2+34430005



Япония

мегымслгуЯгКаЄкЈ3-25-18
дойЖвФй–ЙЕ[ЙГЙХ
ЙРЙмЙ^ЙНЙгЙЗЙмЙ^Е[ЕF0120-380-
495

 info@os-worldwide.com
www.os-worldwide.com



Тайвань

12F., No.213, Sec. 3, Beixin Rd.,
Xindian Dist., Синьбэй,
Тайвань, Китайская Республика
www.optoma.com.tw

 +886-2-8911-8600
 +886-2-8911-6550
 services@optoma.com.tw
asia.optoma.com

Гонконг

Unit A, 27/F Dragon Centre,
79 Wing Hong Street,
Cheung Sha Wan,
Цзюлун, Гонконг

 +852-2396-8968
 +852-2370-1222
www.optoma.com.hk

中国

上海市长宁区

凯旋路 1205 号 5 楼

琉璃奥图码

 +86-21-62947376

 +86-21-62947375

www.optoma.com.cn

Информация о соответствии стандартам и требованиям к безопасности

В данном приложении приведены основные сведения о соответствии проектора установленным требованиям.

Уведомление FCC

Данное оборудование было проверено и признано соответствующим ограничениям на цифровые устройства класса В в соответствии с Правилами FCC, часть 15. Эти требования установлены с целью обеспечения помехоустойчивости и предотвращения возникновения помех при установке в домашних условиях. Данное оборудование генерирует, использует и может распространять радиочастотное излучение и при нарушении инструкции по установке или эксплуатации может вызывать помехи для радиосвязи.

Однако даже при соблюдении инструкций по установке нет гарантии того, что в каком-то конкретном случае не возникнут помехи. Если данное устройство вызывает помехи при приеме радио- и телевизионных сигналов, что можно проверить, выключив и включив устройство, пользователю рекомендуется попытаться устранить помехи с помощью приведенных ниже мер:

- Переориентируйте или переместите принимающую антенну;
- Увеличьте расстояние между устройством и приемником;
- Подключите оборудования к розетке, отличной от той, к которой подключен приемник;
- Обратитесь за помощью к поставщику или к специалистам в области радио и телевидения.

Уведомление: экранированные кабели

Все соединения с другими устройствами вычислительной техники должны быть выполнены с использованием экранированных кабелей с целью сохранения соответствия требованиям FCC.

Внимание

Изменения или модификации, явно не одобренные производителем, могут повлечь за собой аннулирование права пользователя, предоставленного Федеральной комиссией по связи США (FCC), на эксплуатацию данного проектора.

Условия эксплуатации

Это устройство соответствует части 15 правил Федеральной комиссии по связи США. При использовании устройства должны быть соблюдены следующие два условия:

1. Это устройство не должно создавать помехи.
2. Это устройство должно быть способно функционировать при наличии посторонних помех, включая помехи, которые могут препятствовать нормальной эксплуатации.

Уведомление: Для пользователей в Канаде

Данное цифровое устройство класса В соответствует требованиям ICES-003 Министерства промышленности Канады.

Remarque l'intention des utilisateurs canadiens

Cet appareil numérique de la classe B est conforme a la norme NMB-003 du Canada.

Заявление о соответствии для стран ЕС

- Директива по электромагнитной совместимости 2004/108/ЕС (включая поправки)
- Директива по низковольтному оборудованию 2006/95/ЕС
- Директива по окончному радио- и телекоммуникационному оборудованию (R & TTE) 1999/5/ЕС (если изделие излучает радиоволны)

Указания по утилизации



Запрещается выбрасывать это электронное устройство вместе с бытовым мусором. С целью минимизации загрязняющих выбросов и обеспечения максимальной защиты окружающей среды сдайте изделие на переработку.