

Переносной проектор

VE280X/VE281X/VE282X/ VE280/VE281/VE282

Руководство пользователя

VE280X, VE282X, VE280 и VE282 не находятся в продаже в пределах Северной Америки.

Модель №:

NP-VE280X, NP-VE281X, NP-VE282X

NP-VE280, NP-VE281, NP-VE282

- DLP и BrilliantColor являются товарными знаками компании Texas Instruments.
- IBM является товарным знаком или зарегистрированным товарным знаком компании International Business Machines Corporation.
- Macintosh, Mac OS X и PowerBook являются товарными знаками компании Apple Inc., зарегистрированными в США и других странах.
- Microsoft, Windows, Windows Vista, Internet Explorer, .NET Framework, и PowerPoint являются зарегистрированными торговыми знаками или торговыми знаками Microsoft Corporation в Соединённых Штатах и/или других странах.
- MicroSaver является зарегистрированным торговым знаком Kensington Computer Products Group, отделения ACCO Brands.
- Virtual Remote Tool использует библиотеку WinI2C/DDC, © Nicomsoft Ltd.
- HDMI, логотип HDMI и High-Definition Multimedia Interface являются торговыми знаками или зарегистрированными торговыми знаками компании HDMI Licensing LLC.



- Blu-ray является торговым знаком Blu-ray Disc Association.
- Другие названия продуктов и компаний, упоминаемые в этом руководстве пользователя, могут быть товарными знаками или зарегистрированными товарными знаками их соответствующих владельцев.

ПРИМЕЧАНИЯ

- (1) Запрещено частичное или полное перепечатывание содержания этого руководства без письменного разрешения.
- (2) Содержимое этого руководства может быть изменено без предварительного уведомления.
- (3) Данное руководство пользователя было подготовлено с особой тщательностью, однако, если вы заметите какие-либо сомнительные фрагменты, ошибки или упущения, пожалуйста, обратитесь к нам.
- (4) Несмотря на утверждение в пункте (3), NEC не несет ответственность по каким-либо искам относительно потери прибыли или других происшествий, к которым может привести использование проектора.

Важная информация

Техника безопасности

Меры предосторожности

Внимательно прочтите это руководство перед использованием проектора NEC и сохраните для будущего использования.

ВНИМАНИЕ



Для отключения от сети электропитания обязательно выньте штепсель из розетки. Розетку электропитания необходимо установить как можно ближе к оборудованию, и доступ к ней должен быть свободен.

ВНИМАНИЕ



ВО ИЗБЕЖАНИЕ ПОРАЖЕНИЯ ЭЛЕКТРИЧЕСКИМ ТОКОМ НЕ ОТКРЫВАЙТЕ КОРПУС. ВНУТРЕННИЕ ДЕТАЛИ НАХОДЯТСЯ ПОД ВЫСОКИМ НАПРЯЖЕНИЕМ. ДЛЯ ПРОВЕДЕНИЯ ТЕХНИЧЕСКОГО ОБСЛУЖИВАНИЯ ОБРАЩАЙТЕСЬ К КВАЛИФИЦИРОВАННОМУ ОБСЛУЖИВАЮЩЕМУ ПЕРСОНАЛУ.



Этот символ предупреждает пользователя, что неизолированного напряжения внутри устройства может быть достаточно для поражения электрическим током. Поэтому каким-либо образом прикасаться к любой детали внутри устройства опасно.



Этот символ обращает внимание пользователя на изложенную важную информацию относительно эксплуатации и технического обслуживания устройства. Во избежание проблем эту информацию необходимо прочитать очень внимательно.

ПРЕДУПРЕЖДЕНИЕ: ЧТОБЫ ПРЕДОТВРАТИТЬ ВОЗНИКНОВЕНИЕ ПОЖАРА ИЛИ ПОРАЖЕНИЕ ЭЛЕКТРИЧЕСКИМ ТОКОМ, БЕРЕГИТЕ ЭТО УСТРОЙСТВО ОТ ДОЖДЯ ИЛИ ВЛАГИ. НЕ ИСПОЛЬЗУЙТЕ ШТЕПСЕЛЬ ЭТОГО УСТРОЙСТВА С УДЛИНИТЕЛЕМ И НЕ ВСТАВЛЯЙТЕ ЕГО В РОЗЕТКУ, ЕСЛИ ВСТАВИТЬ ОБА ШТЫРЬКА ДО КОНЦА НЕ УДАЕТСЯ.

Утилизация использованного изделия



Законодательство Европейского Союза, применяемое в каждой стране-участнице, требует, чтобы используемые электрические или электронные изделия, обозначенные указанным слева знаком, утилизировались отдельно от обычных бытовых отходов. К таким изделиям относятся проекторы, их электрические комплектующие и лампы. При утилизации этих изделий следуйте постановлениям местных властей и/или проконсультируйтесь с персоналом магазина, в котором было приобретено изделие.

Собранные использованные изделия отправляются на надлежащую повторную переработку с целью повторного использования материалов. Эти действия помогают уменьшить объемы отходов, а также снизить до минимального уровня негативное влияние на здоровье людей и состояние окружающей среды, которое способна оказать содержащаяся в лампе ртуть.

Этот знак на электрических и электронных изделиях применим лишь для стран, входящих в Европейский Союз.

NEC

Важные меры безопасности

Эти инструкции по технике безопасности предназначены для обеспечения длительного срока службы проектора и предотвращения поражения электрическим током. Пожалуйста, внимательно прочитайте их и помните обо всех предостережениях.

Установка

- Не устанавливайте проектор в следующих условиях:
 - на неустойчивой тележке, стойке или столе.
 - вблизи воды, ванн или влажных помещений.
 - под прямыми солнечными лучами, а также возле обогревателей и устройств, излучающих тепло.
 - в местах, где присутствует пыль, дым или пар.
 - на листах бумаги или ткани, ковриках или коврах.
- Если проектор необходимо установить на потолок:
 - Не пытайтесь установить проектор самостоятельно.
 - Чтобы обеспечить надлежащие эксплуатационные качества и снизить риск получения травм, проектор должен устанавливаться квалифицированным обслуживающим персоналом.
 - Кроме того, потолок должен быть достаточно крепким, чтобы удерживать проектор, а установка должна осуществляться согласно местным строительным нормам.
 - Для получения более подробной информации обратитесь к продавцу.

ПРЕДУПРЕЖДЕНИЕ:

- Когда проектор включен, не закрывайте объектив крышкой объектива или подобным предметом. Такие действия могут привести к расплавлению крышки теплом, излучаемым из отверстия выхода света.
- Не ставьте перед объективом проектора каких-либо объектов, легко поддающихся воздействию тепла. Такие действия могут привести к расплавлению предмета теплом, излучаемым из отверстия выхода света.



Установите проектор в горизонтальное положение

Угол наклона проектора не должен превышать 5 градусов. Его нужно устанавливать исключительно на столе или на потолке, поскольку в противном случае срок службы лампы существенно снизится.

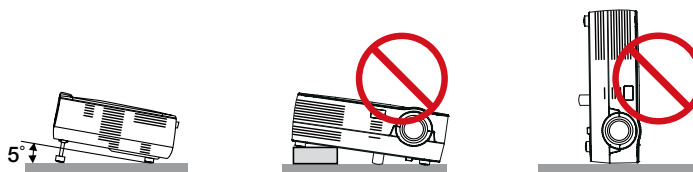

Меры пожарной и электрической безопасности

- Чтобы предотвратить накопление тепла внутри проектора, убедитесь, что он хорошо вентилируется и что вентиляционные отверстия не заблокированы. Расстояние между проектором и стеной должно составлять не менее 4 дюймов (10 см).
- Не трогайте вентиляционное отверстие на передней панели, т.к. оно может нагреться в процессе работы проектора и не остынет сразу после его выключения.



- Не допускайте попадания внутрь проектора посторонних предметов, например, скрепок для бумаги или клочков бумаги. Не пытайтесь вынимать какие-либо предметы, которые попали в проектор. Не вставляйте в проектор металлические предметы, например, проволоку или отвертку. Если что-либо упало внутрь проектора, немедленно отключите его от сети и обратитесь к квалифицированному специалисту для удаления предмета.
- Не ставьте никаких предметов на проектор.
- Не прикасайтесь к штепселю во время грозы. Такие действия могут привести к поражению электрическим током или пожару.
- Проектор предназначен для работы при напряжении 100-240 В переменного тока при частоте 50-60 Гц. Прежде чем использовать проектор, убедитесь, что ваша сеть электропитания соответствует этим требованиям.
- Не смотрите в объектив, когда проектор включен. Это может серьезно повредить глаза.

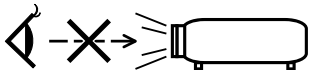

- Держите такие предметы, как увеличительное стекло, подальше от испускаемого проектором луча света. Проецируемый объективом свет очень интенсивен, поэтому какие-либо посторонние предметы, способные перенаправить выходящий из объектива свет, могут привести к непредсказуемым результатам, например, пожару или травме глаз.
- Не ставьте перед вентиляционным отверстием объектива каких-либо объектов, легко поддающихся воздействию тепла.

Такие действия могут привести к расплавлению предмета, а также к ожогам рук теплом, излучаемым из вентиляционного отверстия.

- Обращайтесь с силовым кабелем очень осторожно. Поврежденный или изношенный силовой кабель может стать причиной пожара или поражения электрическим током.
 - Не используйте никаких силовых кабелей, кроме тех, которые входят в комплект поставки.
 - Не сгибайте силовой кабель, а также не тяните его с чрезмерным усилием.
 - Не размещайте силовой кабель под проектором или каким-либо тяжелым предметом.
 - Не накрывайте силовой кабель какими-либо мягкими материалами, например, ковриками.
 - Не нагревайте силовой кабель.
 - Не касайтесь штепселя силового кабеля влажными руками.
- Ниже описаны ситуации, в которых необходимо выключить проектор, отсоединить силовой кабель от сети и сдать проектор на обслуживание квалифицированному специалисту:
 - Силовой кабель или штепсель поврежден или изношен.
 - В проектор пролилась жидкость или он попал под дождь.
 - Проектор не работает надлежащим образом при следовании инструкциям, описанным в этом руководстве пользователя.
 - Проектор упал или его корпус был поврежден.
 - Рабочие характеристики проектора существенно изменились, что указывает на необходимость технического обслуживания.
- Прежде чем переносить проектор, отсоедините силовой и все остальные кабели.
- Выключайте проектор и отсоединяйте силовой кабель от электросети перед чисткой корпуса или заменой лампы.
- Выключайте проектор и отсоединяйте силовой кабель от электросети в случаях, если вы не планируете использовать проектор длительное время.

ВНИМАНИЕ

- Не используйте ножку для регулирования наклона не по назначению. Использование этой ножки для других целей, например, для переноски или подвешивания проектора (на стену или потолок) может повредить проектор.
- Не отправляйте проектор в мягком футляре через службу доставки посылок или доставки груза. Внутри мягкого футляра проектор может повредиться.
- Выберите режим вентилятора [ВЫСОКИЙ], если проектор непрерывно используется на протяжении нескольких дней. (В меню выберите [ВКЛ.] → [ОПЦИИ(1)] → [РЕЖИМ ВЕНТИЛЯТОРА] → [ВЫСОКИЙ].)
- Не отключайте электропитание на протяжении 60 секунд после включения лампы, а также когда индикатор POWER мигает зеленым.

В противном случае лампа может преждевременно выйти из строя.

- Части проектора могут в течение некоторого времени нагреваться, если электропитание проектора выключено с помощью кнопки POWER на корпусе проектора или если источник питания переменного тока будет отключен во время нормальной работы проектора.

Соблюдайте осторожность, когда поднимаете проектор.

 Правила обращения с пультом дистанционного управления

- Обращайтесь с пультом дистанционного управления бережно.
- Если на пульт дистанционного управления попадет влага, немедленно вытрите его насухо.
- Берегите пульт от чрезмерно высоких температур и влажности.
- Не нагревайте элементы питания, не разбирайте их, а также не бросайте в огонь.
- Если вы планируете не использовать пульт дистанционного управления длительное время, извлеките элементы питания.
- При установке элементов питания соблюдайте их полярность (+/-).
- Не используйте одновременно новые и старые элементы питания, а также элементы питания разных типов.
- Утилизируйте элементы питания согласно местному законодательству.

Замена лампы

- Для замены лампы свяжитесь с вашим сервисным дилером. Лампа не является заменяемой деталью пользователя, и нет возможных опций по ее замене.
- Убедитесь в том, что лампа заменяется при появлении сообщения «THE LAMP HAS REACHED THE END OF ITS USABLE LIFE, PLEASE CONTACT YOUR SERVICE DEALER / ИСТЕК СРОК ЭКСПЛУАТАЦИИ ЛАМПЫ; СВЯЖИТЕСЬ С ВАШИМ СЕРВИСНЫМ ДИЛЕРОМ». При продолжении использования лампы после завершения срока ее эксплуатации, колба лампы может разбиться, и стеклянные кусочки могут рассыпаться в корпусе лампы. Не трогайте их, так как они могут привести к порезам. Свяжитесь с вашим дилером для замены лампы.

Характеристики лампы

В этом проекторе в качестве источника света используется разрядная лампа специального назначения.

Со временем яркость лампы постепенно снижается. Кроме того, постоянное включение и выключение лампы увеличивает вероятность снижения ее яркости.

**Меры предосторожности для пользователей просматривающих 3D изображения**

Перед просмотром обязательно ознакомьтесь с правилами техники безопасности, их можно найти в руководстве по эксплуатации, которое прилагается к затворным стерео очкам на жидкокристаллических затворах или к устройствам и приложениям, поддерживающим формат 3D, таким как DVD, видеоигры, компьютерные видео файлы и т.п.

Чтобы избежать любых неблагоприятных воздействий, выполняйте следующие условия:

- Пользуйтесь затворными ЖК стерео очками только для просмотра 3D изображений, не используйте их для других целей.
- Расстояние между экраном и зрителем должно быть не менее 2 м. Просмотр 3D изображений на очень близком расстоянии может стать причиной возникновения глазного напряжения.
- Избегайте просмотра 3D изображений в течение длительного промежутка времени. После каждого часа просмотра делайте перерыв продолжительностью не менее 15 минут.
- Если у вас или у членов вашей семьи имеются проблемы, связанные со световым восприятием, прежде чем смотреть 3D изображения, проконсультируйтесь с врачом.
- Если во время просмотра 3D изображений вы почувствовали тошноту, головокружение, головную боль, напряжение в глазах, у вас появились судороги или онемение, или изображение стало расплываться, прекратите просмотр. Если эти симптомы не исчезли, проконсультируйтесь с врачом.
- Просматривайте 3D-изображения, сидя перед экраном. Просмотр изображений под углом может вызвать усталость или чрезмерное напряжение глаз.

Информация о режиме работы на большой высоте

- Если проектор установлен на высоте приблизительно 4000 футов/1200 метров или выше, используйте его в режимах [РЕЖИМ ВЕНТИЛЯТОРА] и [БОЛЬШАЯ ВЫСОТА]. В противном случае проектор может перегреться и перестать функционировать (→ стр. 58)
- Использование проектора на большой высоте или в области низкого атмосферного давления может привести к более быстрому изнашиванию деталей.

Об авторских правах на оригинальные проецируемые изображения.

Обратите внимание, что использование этого проектора с целью получения прибыли или привлечения внимания публики в таких местах, как кафе или гостиница, а также сжатие или расширение изображения на экране при помощи указанных ниже функций может затронуть вопрос о нарушении авторских прав, которые защищаются соответствующим законом.

[АСПЕКТНОЕ ОТНОШЕНИЕ], [ОСНОВНОЙ ПРИНЦИП], функция увеличения и другие сходные функции.

Функция управления питанием

Проектор имеет функции управления питанием. Для снижения потребляемой мощности функции управления питанием (1 и 2) являются заводскими установками, как показано ниже. Для управления проектором с внешнего устройства используйте экранное меню для изменения настроек для функций 1 и 2.

1. РЕЖИМ ОЖИДАНИЯ (Заводские настройки: НОРМАЛЬНОЕ)

Для управления проектором с внешнего устройства выберите [ОЖИДАНИЕ СЕТИ] для [РЕЖИМ ОЖИДАНИЯ].

ПРИМЕЧАНИЕ:

- Когда [НОРМАЛЬНОЕ] выбран для [РЕЖИМ ОЖИДАНИЯ], следующие разъемы и функции не будут работать:
Порт USB (Tun B), DDC/CI (Virtual Remote Tool)

2. АВТО ВЫКЛ. ПИТАНИЯ (Заводские настройки: 30 минут)

Для управления проектором с внешнего устройства выберите [ВЫКЛ.] для [АВТО ВЫКЛ. ПИТАНИЯ].

ПРИМЕЧАНИЕ:

- Когда параметр [0:30] выбран для [АВТО ВЫКЛ. ПИТАНИЯ], Вы можете ввести проектор в режим автоматического выключения через 30 минут, если сигнал отсутствует на всех входах или не выполняются никакие операции.

Оглавление

Важная информация	i
1. Введение	1
1 Комплектация	1
2 Знакомство с проектором	2
Поздравляем с покупкой проектора	2
Отличительные особенности данных моделей:	2
Об этом руководстве пользователя	3
3 Название деталей проектора	4
Передняя/верхняя часть	4
Задняя часть	4
Важнейшие функции	5
Функции панели разъемов	6
4 Элементы пульта дистанционного управления	7
Установка элемента питания	8
Правила обращения с пультом дистанционного управления	8
Диапазон работы беспроводного пульта дистанционного управления	8
2. Установка и подключение	9
1 Настройка экрана и проектора.....	9
Выбор месторасположения	9
Расстояние проецирования и размер экрана	10
2 Осуществление подключений.....	12
Подключение ПК или компьютера Macintosh	12
Подключение DVD-проигрывателя через компонентный выход	13
Подключение видеомагнитофона	14
Подключение входа HDMI (только для VE281X/VE281/VE282X/VE282)	15
Подсоединение кабеля питания, входящего в комплект поставки	16
3. Проецирование изображения (основные операции)	17
1 Включение проектора	17
Примечание об экране запуска (экран выбора языка меню)	18
2 Выбор источника	19
Выбор компьютера или источника видеосигнала	19
3 Регулировка размера и положения изображения	20
Настройка ножки для регулирования наклона	21
Масштабирование	22
Фокус	22
4 Коррекция трапецевидного искажения	23
Коррекция трапецевидного искажения	23
Настройка с помощью пульта дистанционного управления	24
5 Автоматическое обнаружение сигнала компьютера	25
Настройка изображения с помощью кнопки Auto Adjust	25
6 Увеличение или уменьшение громкости	25
7 Выключение проектора	26
8 По завершении использования	27

4. Функции удобства	28
1 Отключение изображения и звука	28
2 Фиксация изображения	28
3 Увеличение картинки	28
4 Изменение Эко режима.....	29
5 Проверка энергосберегающего эффекта [ИЗМЕРЕНИЕ CO2]	30
6 Использование дополнительного дистанционного приемника мыши (NP01MR)	31
7 Использование компьютерного кабеля (VGA) для управления проектором (Virtual Remote Tool).....	33
8 Просмотр 3D изображений.....	39
5. Использование экранного меню	43
1 Использование меню.....	43
2 Элементы меню	44
3 Пункты меню	45
4 Описание и функции меню [ИСТ.].....	47
5 Описание и функции меню [НАСТР.]	48
6 Описание и функции меню [ВКЛ.].....	54
7 Описания и функции меню [ИНФ.]	63
8 Описания и функции меню [ВОССТ.].....	65
6. Техническое обслуживание	66
1 Чистка корпуса и объектива.....	66
2 Замена лампы	67
7. Приложение	68
1 Устранение неисправностей.....	68
Показания индикаторов	68
2 Технические характеристики	71
3 Габаритные размеры корпуса.....	73
4 Предназначение штырьков входного разъема D-Sub COMPUTER	74
15-штырьковый разъем D-Sub соединительного устройства.....	74
5 Перечень совместимых входных сигналов.....	75
6 Коды управления и кабельные соединения ПК.....	76
Коды управления ПК	76
Кабельные соединения.....	76
Разъем для управления с ПК (D-SUB 9P).....	76
7 Контрольный перечень возможных неисправностей	77
8 ЗАРЕГИСТРИРУЙТЕ ВАШ ПРОЕКТОР! (для граждан Соединенных Штатов, Канады и Мексики).....	79

1. Введение

1 Комплектация

Убедитесь, что в комплект входит все перечисленное ниже. Если какие-либо элементы отсутствуют, обратитесь к торговому представителю.

Пожалуйста, сохраните оригинальную коробку и упаковочные материалы на случай, если вам понадобится перевезти проектор.

Проектор

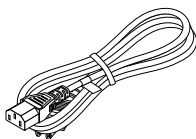
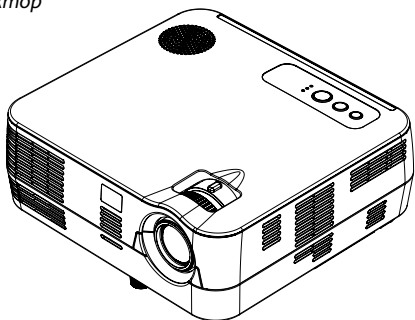

Силовой кабель
(US: 7N080236)
(EU: 7N080022)
(В Бразилии:
7N080520)

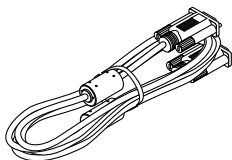

Компьютерный кабель
(VGA)
(7N520087/7N520073)

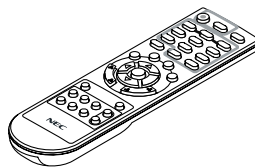

Пульт дистанцион-
ного управления
(7N900926)

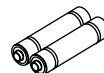

Элементы питания
(AAA×2)

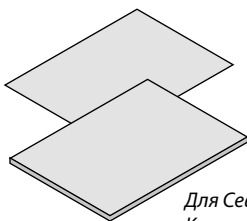

Для Северной Америки
Краткое руководство по настройке
(7N8N3105)
Важная информация (7N8N3095)

Для всех стран, кроме Северной
Америки
Краткое руководство по настройке
(7N8N3105) и (7N8N4461)

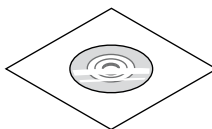

NEC Projector CD-ROM
Руководство пользователя
(7N951847)

Только для Северной Америки
Ограниченная гарантия

Для покупателей в Европе:
с действующей Гарантийной политикой мож-
но ознакомиться на нашем веб-сайте: www.nec-display-solutions.com

2 Знакомство с проектором

В этой главе приводится ознакомительная информация о проекторе, а также описание его функций и элементов управления.

Поздравляем с покупкой проектора

Этот DLP® представляет собой один из самых лучших проекторов, доступных на сегодняшний день на рынке. Проектор позволяет Вам проецировать чёткие изображения размером до 300 дюймов (по диагонали) с компьютеров ПК или Macintosh (стационарных или ноутбуков), видеомагнитофонов, проигрывателей DVD или документ-камер.

Проектор может быть установлен на столе или передвижной тележке, позади экрана или на потолке*1. Возможно беспроводное дистанционное управление проектором.

*1 -Не пытайтесь установить проектор на потолке самостоятельно.

Чтобы обеспечить надлежащие эксплуатационные качества и снизить риск получения травм, проектор должен устанавливаться квалифицированным обслуживающим персоналом.

-Кроме того, потолок должен быть достаточно крепким, чтобы удерживать проектор, а установка должна осуществляться согласно местным строительным нормам. Для получения более подробной информации обратитесь к торговому представителю.

Отличительные особенности данных моделей:

- **Быстрый запуск и быстрое выключение питания**

Через 7 секунд после включения питания проектор готов отображать компьютерные или видео изображения.

Проектор можно убирать сразу после выключения. После того как проектор был выключен с помощью пульта дистанционного управления или с панели управления, не нужно ждать, пока он остынет.

- **Прямое выключение питания**

В данном проекторе имеется функция «Прямое выключение питания». Эта функция позволяет выключать проектор (даже во время проецирования изображения) с помощью отключения от сети переменного тока.

Чтобы отключить подачу переменного тока на включённый проектор, используется удлинитель, в котором есть переключатель и прерыватель.

- **0,4 Вт или менее в режиме ожидания благодаря технологии экономии энергии**

При выборе значения [НОРМАЛЬНОЕ] в меню для параметра [РЕЖИМ ОЖИДАНИЯ] проектор переходит в нормальное режим, в котором потребляется всего лишь 0,3 Вт (100-130 В) / 0,4 Вт (200-240 В).

- **Измеритель CO₂**

Эта функция будет показывать энергосберегающий эффект относительно снижения выбросов углекислого газа (кг), когда [ЭКО РЕЖИМ] проектора установлен на [ВКЛ].

Уменьшение количества выделяемого CO₂ отображается в сообщении при выключении и во вкладке INFO экранного меню.

- **Встроенный динамик мощностью 7 Вт для интегрированного звука**

Мощный 7-ваттный динамик обеспечивает громкость, необходимую для больших помещений.

- **Входной порт HDMI обеспечивает цифровые сигналы (только VE281X/VE282X/VE281/VE282).**

Ввод HDMI обеспечивает совместимые цифровые сигналы HDCP. Ввод HDMI также поддерживает звуковой сигнал.

- **DLP® проектор с высоким разрешением и высокой яркостью**

Дисплей с высоким разрешением - совместимость до UXGA, собственное разрешение XGA (VE280X/VE281X/VE282X)/ SVGA (VE280/VE281/VE282).

- **Функции [АВТО ВКЛ. ПИТ.] и АВТО ВЫКЛ. ПИТАНИЯ**

Благодаря функциям ПРЯМОЕ ВКЛ. ПИТ., АВТО ВКЛ. ПИТ.(COMP.), и АВТО ВЫКЛ. ПИТАНИЯ нет необходимости каждый раз нажимать кнопку POWER на пульте управления или корпусе проектора.

- **Предупреждение несанкционированного использования проектора**

Улучшенные настройки интеллектуальной блокировки панели управления, слота безопасности и разъёма защитной цепочки помогают предотвратить несанкционированный доступ, изменение настроек и кражу.

- **Поддерживаются 3D изображения**

Прибор проецирует 3D изображения для использования пользователями опциональных оптических очков DLP® Link LCD, NP02GL.

Об этом руководстве пользователя

Чтобы как можно быстрее научиться обращаться с устройством, выделите время и в первый раз сделайте все в соответствии с инструкцией. Уделите некоторое время данному руководству пользователя. Его изучение поможет сэкономить время в будущем. Каждый раздел руководства начинается с краткого обзора. Если какой-либо из разделов не представляет для Вас интереса, его можно пропустить.

На рисунках данного руководства пользователя в качестве примера изображена модель VE281X.

3 Название деталей проектора

Передняя/верхняя часть

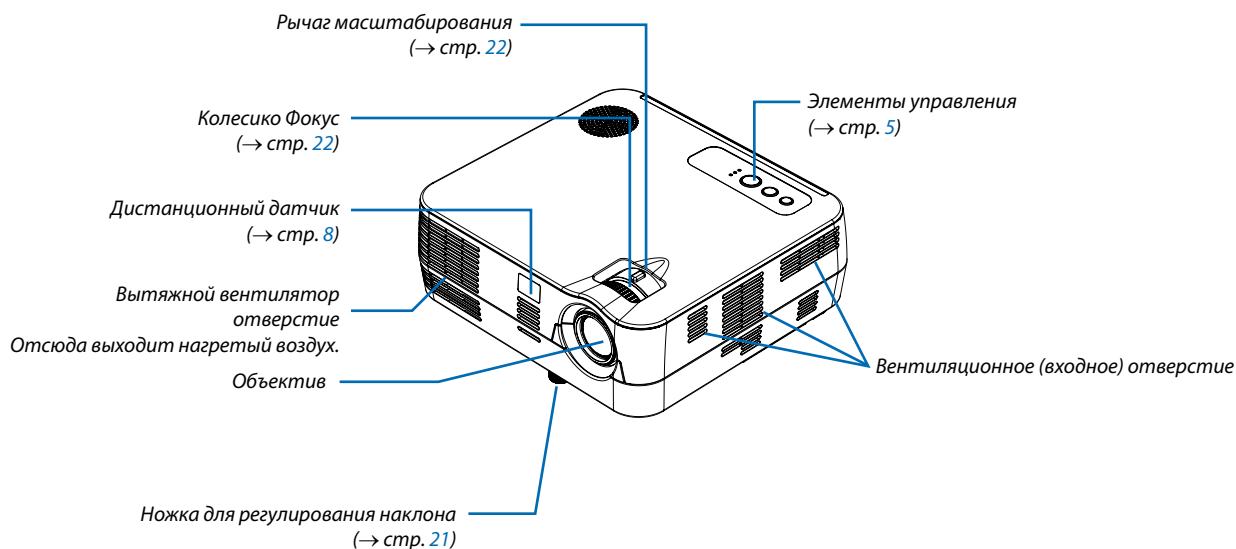

Задняя часть

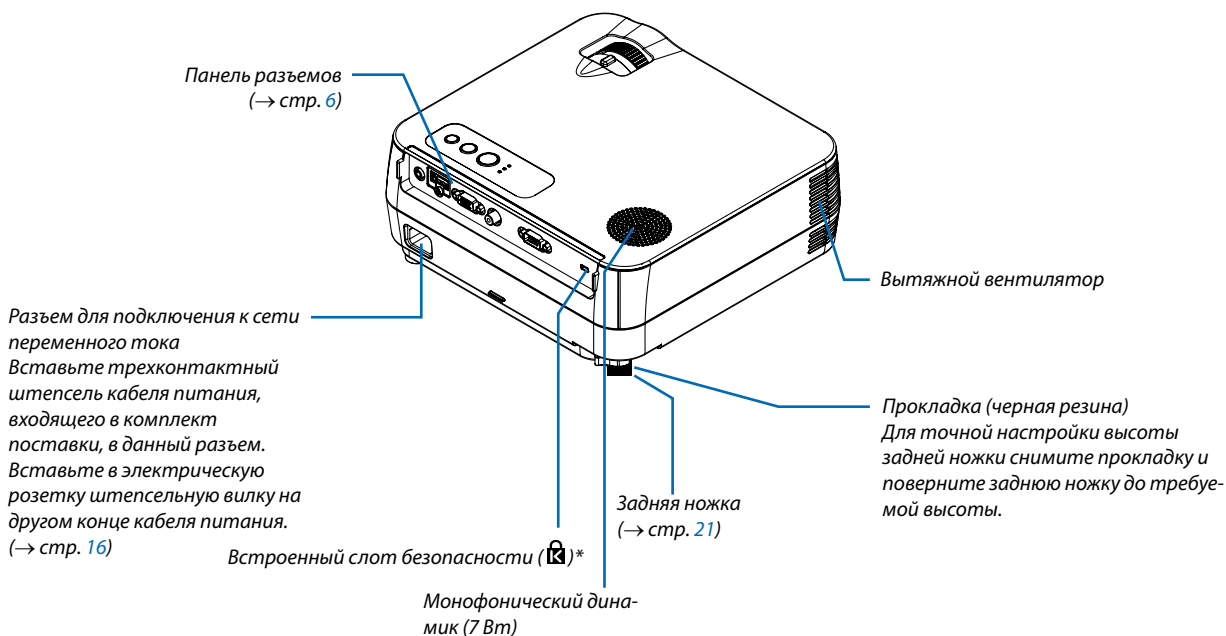

* Этот слот безопасности поддерживает систему безопасности MicroSaver®.

Важнейшие функции

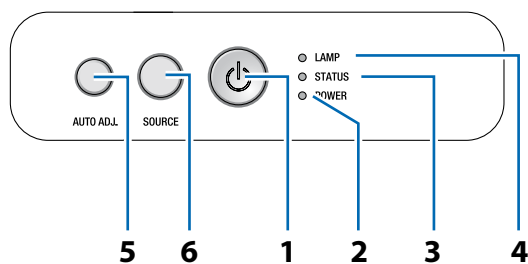

1. Кнопка **POWER (ON / STAND BY)** (☰) (→ стр. 17, 26)
2. Индикатор **POWER** (→ стр. 16, 17, 26, 68)
3. Индикатор **STATUS** (→ стр. 68)
4. Индикатор **LAMP** (→ стр. 67, 68)
5. Кнопка **AUTO ADJ.** (→ стр. 25)
6. Кнопка **SOURCE** (→ стр. 19)

Функции панели разъемов

VE280X/VE280

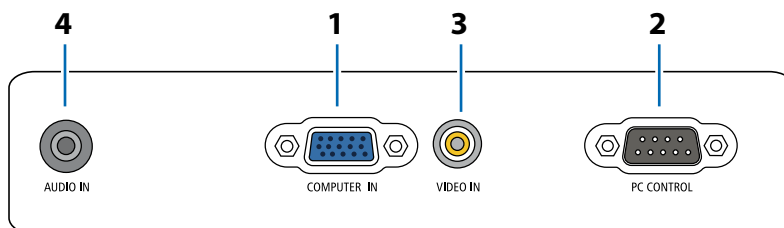

1. **COMPUTER IN/ Компонентный входной разъем (15-штырьковый мини-разъем)** (→ стр. 12, 13)
2. **Порт PC CONTROL Порт (9-штырьковый разъем)** (→ стр. 76)
Используйте данный порт для подключения компьютера или системы управления. Это позволяет осуществлять управление проектором с помощью последовательного протокола связи. Для разработчиков собственных программ на стр. 76 приведены типичные коды управления с ПК.
3. **Разъем VIDEO IN (RCA)** (→ стр. 14)
4. **Мини-гнездо AUDIO IN (стереофоническое мини-гнездо)** (→ стр. 12, 13, 14)

VE281X/VE281
VE282X/VE282

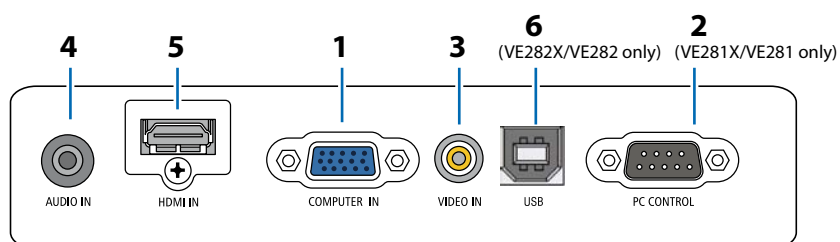

1. **COMPUTER IN/ Компонентный входной разъем (15-штырьковый мини-разъем)** (→ стр. 12, 13)
2. **Порт PC CONTROL Порт (9-штырьковый разъем)** (→ стр. 76)
Используйте данный порт для подключения компьютера или системы управления. Это позволяет осуществлять управление проектором с помощью последовательного протокола связи. Для разработчиков собственных программ на стр. 76 приведены типичные коды управления с ПК.
3. **Разъем VIDEO IN (RCA)** (→ стр. 14)
4. **Мини-гнездо AUDIO IN (стереофоническое мини-гнездо)** (→ стр. 12, 13, 14)
5. **Разъем HDMI** (→ стр. 15)
6. **USB порт (Тип B)**

4 Элементы пульта дистанционного управления

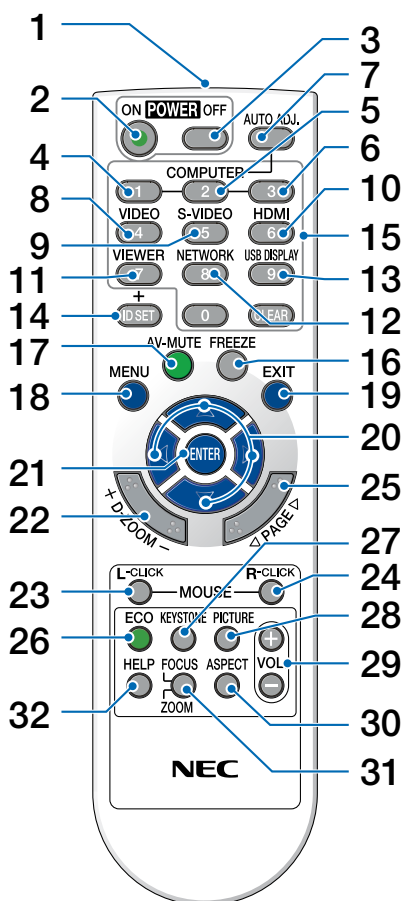

1. Инфракрасный передатчик

(→ стр. 8)

2. Кнопка POWER ON

(→ стр. 17)

3. Кнопка POWER OFF

(→ стр. 26)

4. Кнопка COMPUTER 1

(→ стр. 19)

5. Кнопка COMPUTER 2

(отсутствует в данной серии проекторов)

6. Кнопка COMPUTER 3

(отсутствует в данной серии проекторов)

7. Кнопка AUTO ADJ.

(→ стр. 25)

8. Кнопка VIDEO

(→ стр. 19)

9. Кнопка S-VIDEO

(отсутствует в данной серии проекторов)

* Кнопки PAGE Δ/∇ , MOUSE L-CLICK и MOUSE R-CLICK работают, только если дополнительный дистанционный приемник мыши (NP01MR) подключен к Вашему компьютеру.

10. Кнопка HDMI

(→ стр. 19)

(не используется на VE280X и VE280.)

11. Кнопка VIEWER

(отсутствует в данной серии проекторов)

12. Кнопка NETWORK

(отсутствует в данной серии проекторов)

13. Кнопка USB DISPLAY

(отсутствует в данной серии проекторов)

14. Кнопка ID SET

(отсутствует в данной серии проекторов)

15. Кнопка цифровой клавиатуры/Кнопка CLEAR

(отсутствует в данной серии проекторов)

16. Кнопка FREEZE

(→ стр. 28)

17. Кнопка AV-MUTE

(→ стр. 28)

18. Кнопка MENU

(→ стр. 44)

19. Кнопка EXIT (→ стр. 44)

20. Кнопка $\Delta/\nabla/\leftarrow/\rightarrow$ (→ стр. 32, 44)

21. Кнопка ENTER (→ стр. 44)

22. Кнопка D-ZOOM (+)(-)

(→ стр. 28)

23. Кнопка MOUSE L-CLICK*

(→ стр. 32)

24. Кнопка MOUSE R-CLICK*

(→ стр. 32)

25. Кнопка PAGE Δ/∇ *

(→ стр. 31, 32)

26. Кнопка ECO MODE (→ стр. 29)

27. Кнопка KEYSTONE

(→ стр. 24)

28. Кнопка PICTURE

(→ стр. 48, 49)

29. Кнопка VOL. (+)(-)

(→ стр. 25)

30. Кнопка ASPECT

(→ стр. 51)

31. Кнопка FOCUS/ZOOM

(отсутствует в данной серии проекторов)

32. Кнопка HELP

(→ стр. 63)

Установка элемента питания

- 1** Нажмите на крышку, закрывающую элементы питания, и сдвиньте ее.

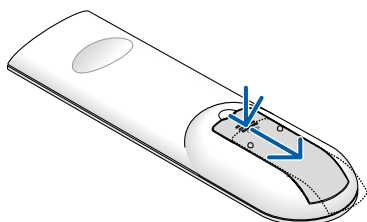

- 2** Установите новые элементы (AAA). При установке элементов питания соблюдайте их полярность (+/-).

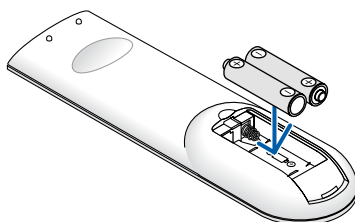

- 3** Установите крышку над отсеком для элементов питания и задвиньте ее до щелчка. Не используйте одновременно элементы различных типов или новые элементы вместе со старыми.

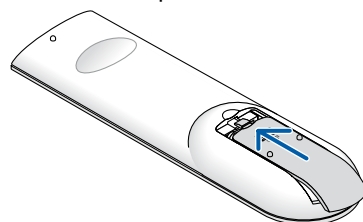

Правила обращения с пультом дистанционного управления

- Обращайтесь с пультом дистанционного управления бережно.
- Если на пульт дистанционного управления попала влага, немедленно вытрите его насухо.
- Берегите пульт от чрезмерно высоких температур и влажности.
- Не нагревайте элементы питания, не разбирайте их, а также не бросайте в огонь.
- Если вы планируете не использовать пульт дистанционного управления длительное время, выньте элементы питания.
- При установке элементов питания соблюдайте их полярность (+/-).
- Не используйте одновременно новые и старые элементы питания, а также элементы питания разных типов.
- Утилизируйте элементы питания согласно местному законодательству.

Диапазон работы беспроводного пульта дистанционного управления

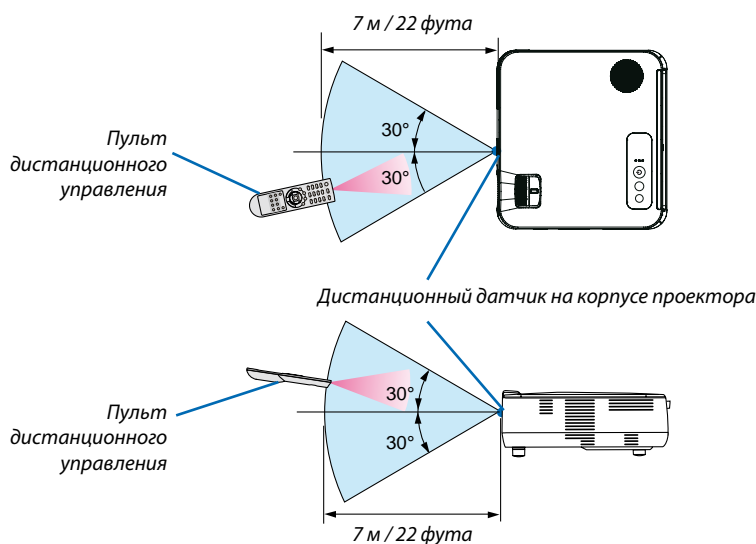

- Инфракрасный сигнал действует по линии визирования на расстоянии приблизительно до 22 футов/7 м и в пределах угла 60 градусов от дистанционного датчика, расположенного на корпусе проектора.
- Проектор не будет реагировать на сигнал, если между пультом дистанционного управления и датчиком есть какие-либо преграды или если на датчик падает слишком яркий свет. Кроме того, управление проектором с помощью пульта дистанционного управления будет затруднено при разряженных элементах питания.

2. Установка и подключение

В данном разделе описаны процедуры настройки проектора и подключения видео- и аудиосредств. Ваш проектор прост в настройке и эксплуатации. Однако перед началом работы следует выполнить следующие действия:

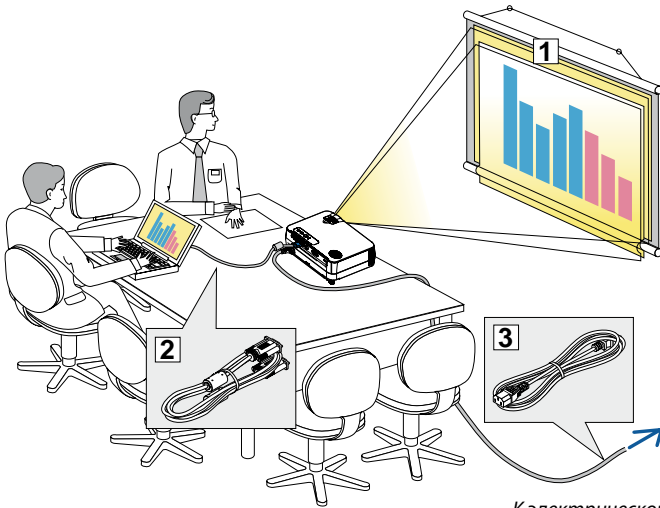

- ① Установить экран и проектор.
- ② Подключить к проектору компьютер или видеоборудование. См. стр.12, 13, 14, 15, 16.
- ③ Подсоединить кабель питания, входящий в комплект поставки. См. стр.16.

ПРИМЕЧАНИЕ: Прежде чем передвигать проектор, убедитесь, что от него отсоединен кабель питания и все остальные провода.

К электрической розетке.

1 Настройка экрана и проектора

Выбор месторасположения

Чем дальше от экрана или стены будет установлен проектор, тем большим будет размер изображения. Изображение минимального размера 30" (0,76 м) по диагонали будет получено при размещении проектора на расстоянии около 49 дюймов (1,3 м) от стены или экрана. Изображение максимального размера 300 дюймов (7,6 м) будет получено при размещении проектора на расстоянии около 493 дюймов (12,5 м) от стены или экрана. См. схему ниже для справки.

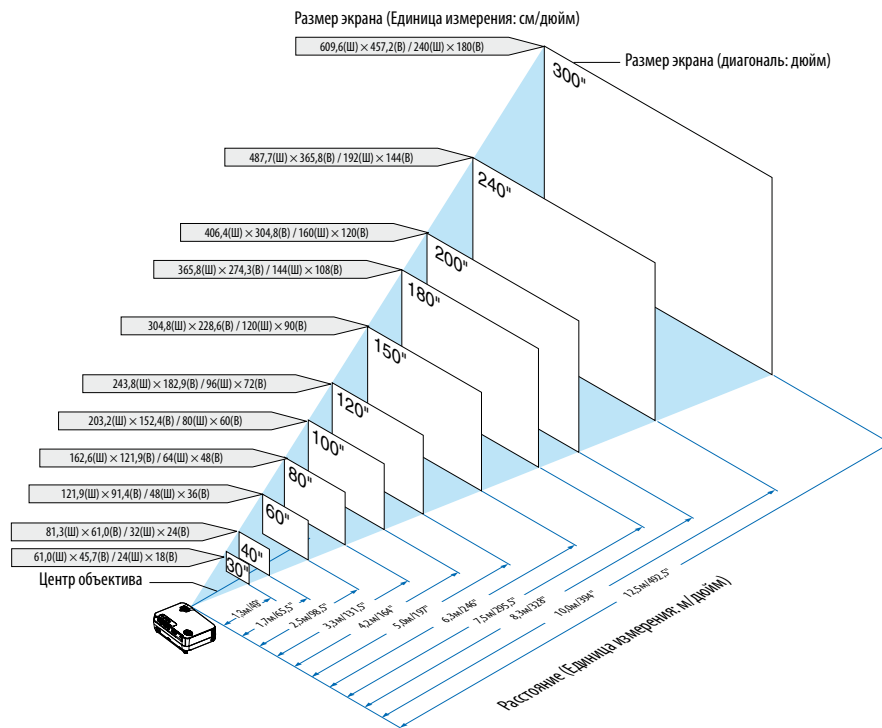

ПРИМЕЧАНИЕ:

- Расстояния обозначаются промежуточными значениями между теле- и широкоэкранным режимами. Используйте практический метод.
- С помощью рычага изменения фокусного расстояния размер изображения может быть увеличен до +/−5%.
- Подробнее о расстояниях до проекции см. следующую страницу.

Расстояние проецирования и размер экрана

На следующем рисунке показано правильное положение проектора относительно экрана. Смотрите таблицу для определения положения проектора.

Таблица расстояний

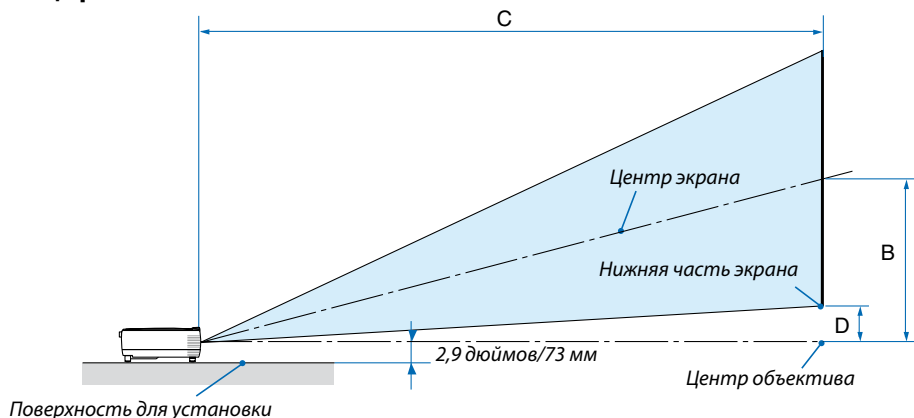

Размер экрана						В		С				D (ШИРОКИЙ)		α			
Диагональ		Ширина		Высота				широкий		теле				широкий		-	теле
дюйм	мм	дюйм	мм	дюйм	мм	дюйм	мм	дюйм	мм	-	дюйм	мм	дюйм	мм	градус	-	градус
30	762	24	610	18	457	12	297	46	1180	-	52	1320	3	69	14,0	-	12,7
40	1016	32	813	24	610	16	396	62	1573	-	69	1760	4	91	14,0	-	12,7
60	1524	48	1219	36	914	23	594	93	2360	-	104	2640	5	137	14,0	-	12,7
70	1778	56	1422	42	1067	27	693	108	2753	-	121	3080	6	160	14,0	-	12,7
80	2032	64	1626	48	1219	31	792	124	3147	-	139	3520	7	183	14,0	-	12,7
90	2286	72	1829	54	1372	35	891	139	3540	-	156	3960	8	206	14,0	-	12,7
100	2540	80	2032	60	1524	39	990	155	3933	-	173	4400	9	228	14,0	-	12,7
120	3048	96	2438	72	1829	47	1188	186	4720	-	208	5280	11	274	14,0	-	12,7
150	3810	120	3048	90	2286	58	1486	232	5900	-	260	6600	13	343	14,0	-	12,7
180	4572	144	3658	108	2743	70	1783	279	7080	-	312	7920	16	411	14,0	-	12,7
200	5080	160	4064	120	3048	78	1981	310	7867	-	346	8800	18	457	14,0	-	12,7
240	6096	192	4877	144	3658	94	2377	372	9440	-	416	10560	22	548	14,0	-	12,7
270	6858	216	5486	162	4115	105	2674	418	10620	-	468	11880	24	617	14,0	-	12,7
300	7620	240	6096	180	4572	117	2971	465	11800	-	520	13200	27	685	14,0	-	12,7

В = Расстояние по вертикали от центра объектива до центра экрана

С = Расстояние проецирования

D = Расстояние по вертикали от центра объектива до нижней части экрана (верхней части экрана при использовании на потолке)

α = Угол проекции

ПРИМЕЧАНИЕ: Величины в таблицах являются расчётными величинами и могут отличаться от действительных.

ПРЕДУПРЕЖДЕНИЕ

- * Установка проектора на потолке должна выполняться квалифицированным специалистом. Для получения более подробной информации обратитесь к торговому представителю компании NEC.
- * -Не пытайтесь установить проектор самостоятельно.
- Проектор следует использовать только на твердых плоских поверхностях. Падение проектора может причинить травмы и повредить проектор.
- Не пользуйтесь проектором там, где температура сильно меняется. Проектором можно пользоваться при температуре от 5 °С до 40 °С. ([ЭКО РЕЖИМ] автоматически включается [ВКЛ.] при температуре от 35 °С до 40 °С.)
- Не подвергайте проектор воздействию влаги, пыли или дыма. Это повредит изображению на экране.
- Во избежание перегрева проектора, необходимо обеспечить надлежащий уровень вентиляции. Не закрывайте вентиляционные отверстия на боковой или передней частях проектора.

Отражение изображения

Использование зеркала для отражения проекции позволяет проецировать изображение в условиях малых помещений. При необходимости отражающей системы свяжитесь с торговым представителем NEC. Если отраженная проекция инвертирована, скорректируйте положение проецируемого изображения с помощью кнопок MENU и $\Delta \nabla \triangleleft \triangleright$ на пульте дистанционного управления. (→ стр. 57)

2 Осуществление подключений

Подключение ПК или компьютера Macintosh

ПРИМЕЧАНИЕ: Подключать проектор к ноутбуку следует, когда проектор находится в режиме ожидания, а питание ноутбука отключено.

В большинстве случаев сигнал с ноутбука принимается только при условии, что ноутбук сначала был подключен к проектору, а затем включен.

* Если при использовании пульта дистанционного управления экран стал пустым, это может быть следствием включения экранной заставки на компьютере или работы его программы управления электропитанием.

Включение внешнего экрана компьютера

Показ изображения на экране ноутбука не обязательно сопровождается передачей сигнала также и на проектор. На ноутбуке, совместимом с ПК, предусмотрено сочетание функциональных клавиш, включающее или отключающее внешний экран.

Обычно для включения/отключения внешнего экрана используется комбинация клавиши «Fn» и одной из 12 функциональных клавиш. Например, в ноутбуках марки NEC для переключения между внешними экранами используется сочетание клавиш Fn+F3, а в ноутбуках марки Dell — Fn+F8.

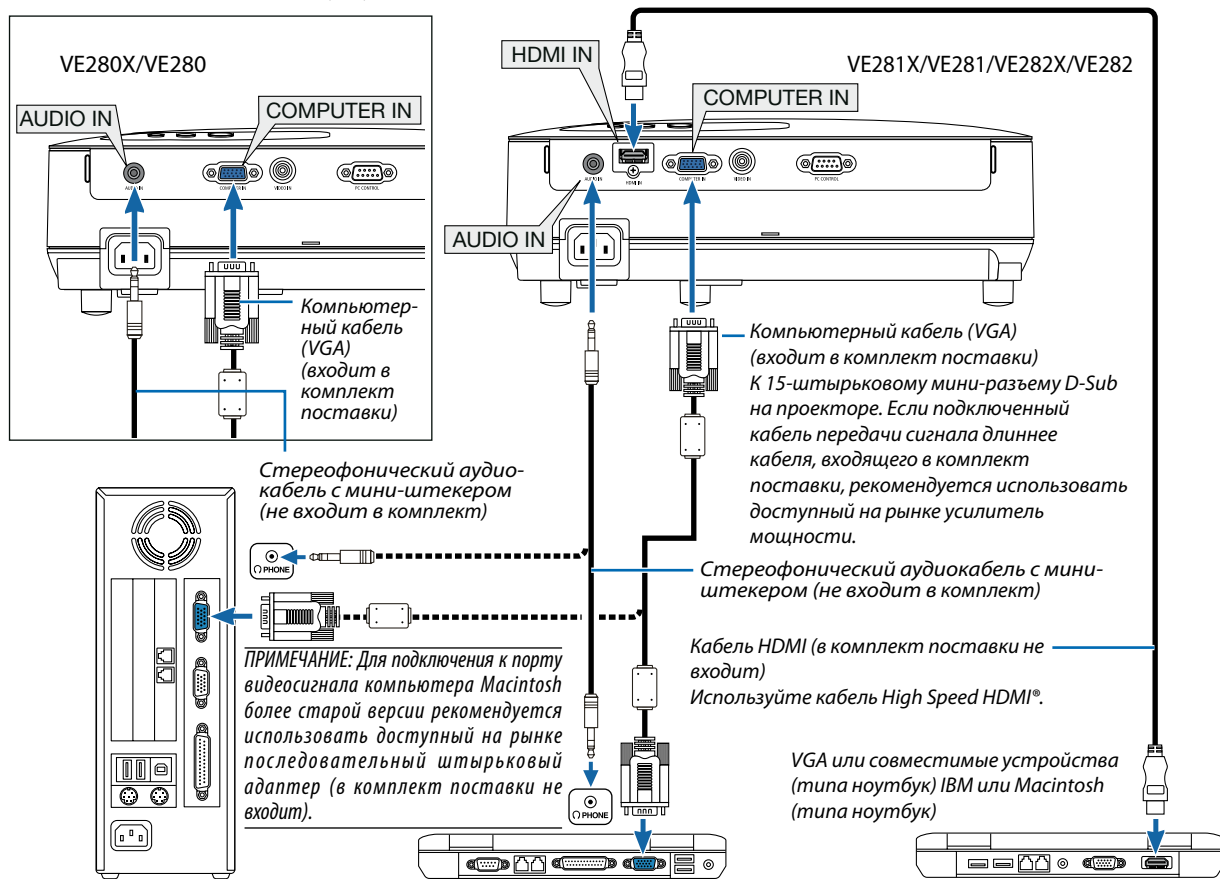

ПРИМЕЧАНИЕ:

- Прежде чем подключить аудиокабель к разъему для наушников на компьютере, уменьшите громкость динамиков компьютера. После подключения проектора к компьютеру, установите необходимую громкость для проектора и компьютера, соблюдайте осторожность — громкий звук может повредить слух.
- Если аудиовыход на вашем компьютере — мини-разъем, подключите аудиокабель к этому разъему.
- Во время воспроизведения источника видеосигнала через доступный на рынке серийный преобразователь стандарта развертки изображение может отображаться некорректно.

Причина заключается в том, что при стандартных настройках проектор будет обрабатывать видеосигнал как сигнал компьютера. В таком случае выполните действия, описанные ниже.

- Если при показе изображения затемнена верхняя и нижняя часть экрана или темное изображение отображается некорректно: Специализируйте изображение так, чтобы оно заполнило экран, после чего нажмите кнопку AUTO ADJ. на пульте дистанционного управления или корпусе проектора.
- Разъем COMPUTER IN поддерживает функцию Plug & Play (DDC2B).

Подключение DVD-проигрывателя через компонентный выход

Используйте специальное звуковое оборудование для воспроизведения стереозвука.
Проектор оснащен монофоническим встроенным динамиком.

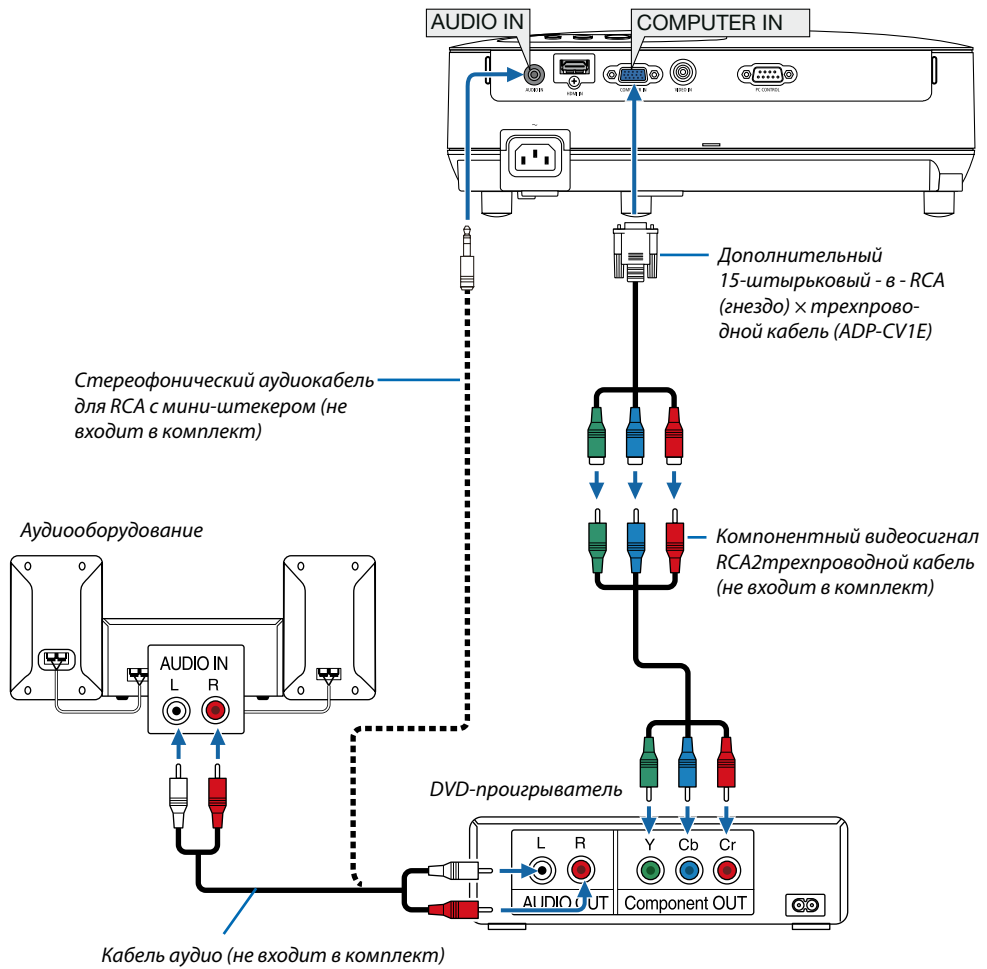

ПРИМЕЧАНИЕ: Информацию о требованиях к типу видеовыхода DVD-проигрывателя можно получить в инструкции к проигрывателю.

Подключение видеомagniтофона

Используйте специальное звуковое оборудование для воспроизведения стереозвука.
Проектор оснащен монофоническим встроенным динамиком.

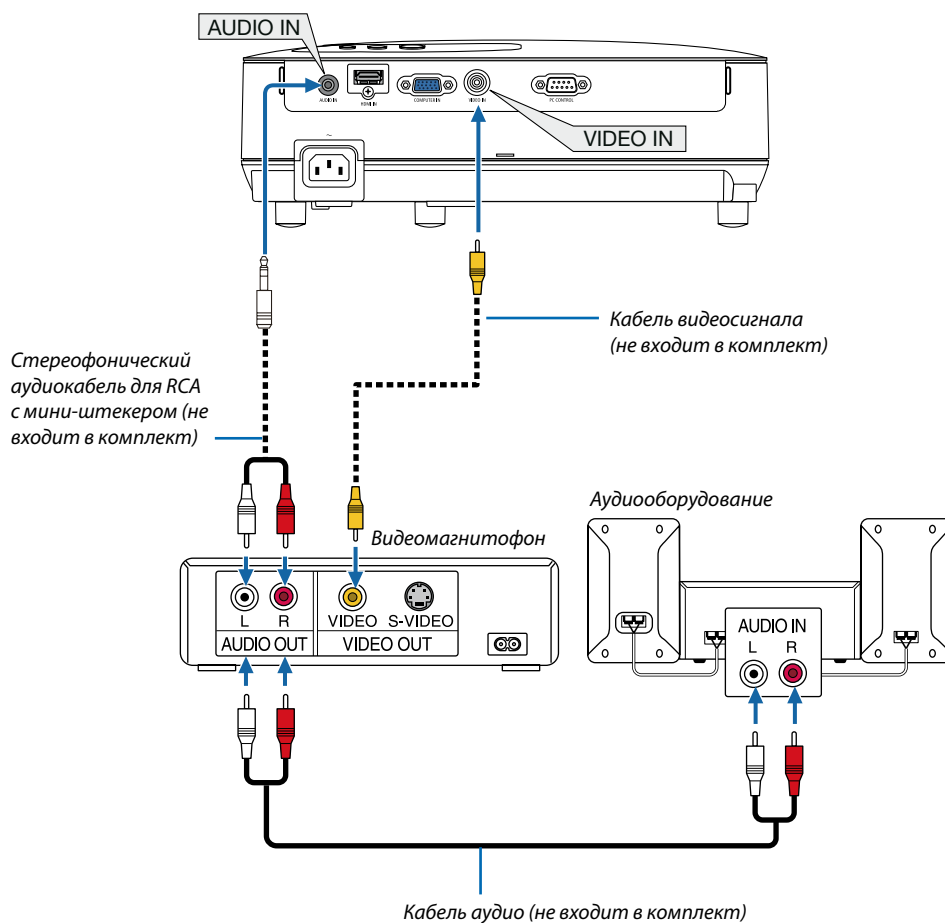

ПРИМЕЧАНИЕ: Информацию о требованиях к типу видеовыхода видеомagniтофона можно получить в инструкции к видеомagniтофону.

ПРИМЕЧАНИЕ: Во время воспроизведения источника видеосигнала через преобразователь стандарта развертки в режиме перемотки вперед или назад изображение может отображаться некорректно.

СОВЕТ: AUDIO IN (Стерефоническое мини-гнездо) расположено между входами COMPUTER, VIDEO.

Подключение входа HDMI (только для VE281X/VE281/VE282X/VE282)

Вы можете подключить выход HDMI своего проигрывателя DVD, проигрывателя на базе жесткого диска, проигрывателя Blu-ray или ноутбука к разъему HDMI IN проектора.

ПРИМЕЧАНИЕ: Разъем HDMI IN поддерживает функцию «подключи и работай» (Plug & Play) (DDC2B).

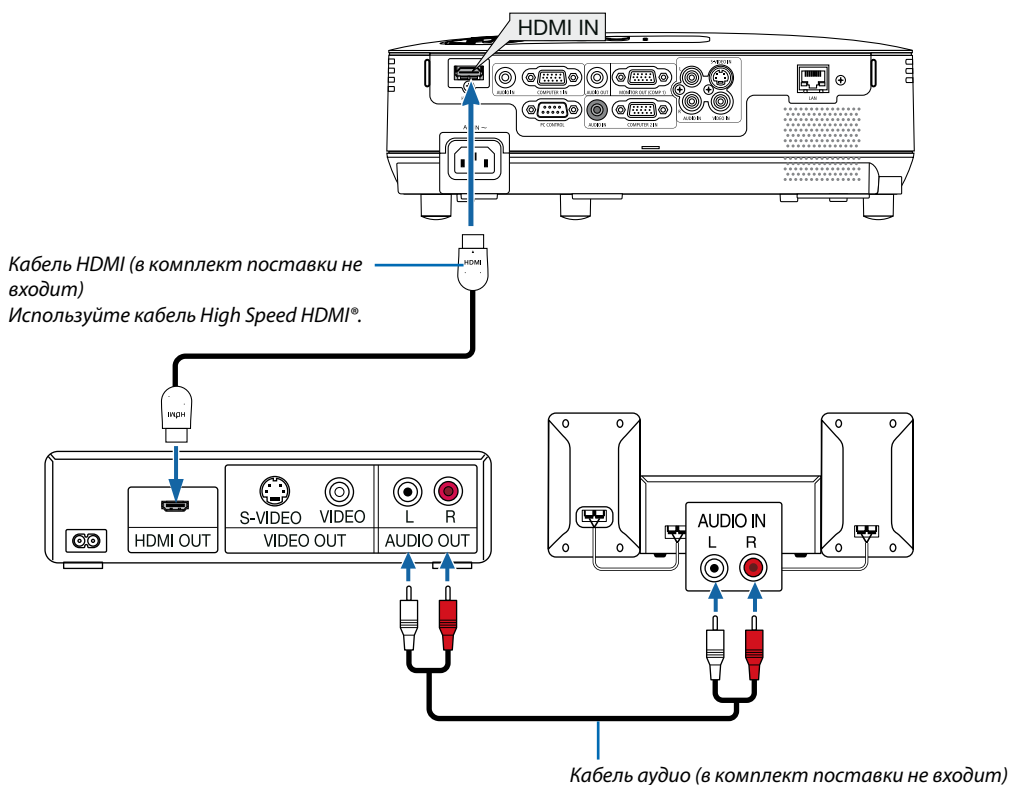

СОВЕТ: Пользователям аудио/видео устройств с соединителем HDMI:

Выберите «Enhanced», а не «Нормальное» если выход HDMI можно переключать с «Enhanced» на «Нормальное» и обратно.

Это улучшит контрастность изображения и подчеркнёт тёмные участки.

Для получения более подробной информации об установках смотрите руководство пользователя подключаемых аудио/видео устройств.

- При соединении разъёма HDMI IN проектора с проигрывателем DVD установки уровня видео сигнала можно выполнить в соответствии с уровнем видео сигнала проигрывателя DVD. В меню выберите [УСТАНОВКИ HDMI] → [ВИДЕО УРОВЕНЬ] и выполните необходимые установки.
- Если не слышен звук входа HDMI, то в меню выберите [УСТАНОВКИ HDMI] → [ВЫБОР АУДИО] → [HDMI]. (→ стр. 59)

ПРИМЕЧАНИЕ. Сигнал HDMI

Если источник питания переменного тока отсоединить от проектора (функция «Прямое откл. Питания» (Direct Power Off)) во время показа изображения через подключение к входу HDMI, в следующий раз при включении питания проектор может некорректно показать изображение. В этом случае выключите источник питания переменного тока, выключите оборудование HDMI (или отключите кабель HDMI), а затем снова включите источник питания переменного тока.

Подсоединение кабеля питания, входящего в комплект поставки

Подсоедините к проектору кабель питания, входящий в комплект поставки.

Сначала вставьте трехконтактный штепсель кабеля питания в разъем AC IN проектора, после чего подсоедините штепсельную вилку кабеля к электрической розетке.

Проектор перейдет в режим ожидания. При этом загорится оранжевый индикатор POWER и зеленый индикатор STATUS, если выбрано значение [ОЖИДАНИЕ СЕТИ] для [РЕЖИМ ОЖИДАНИЯ].

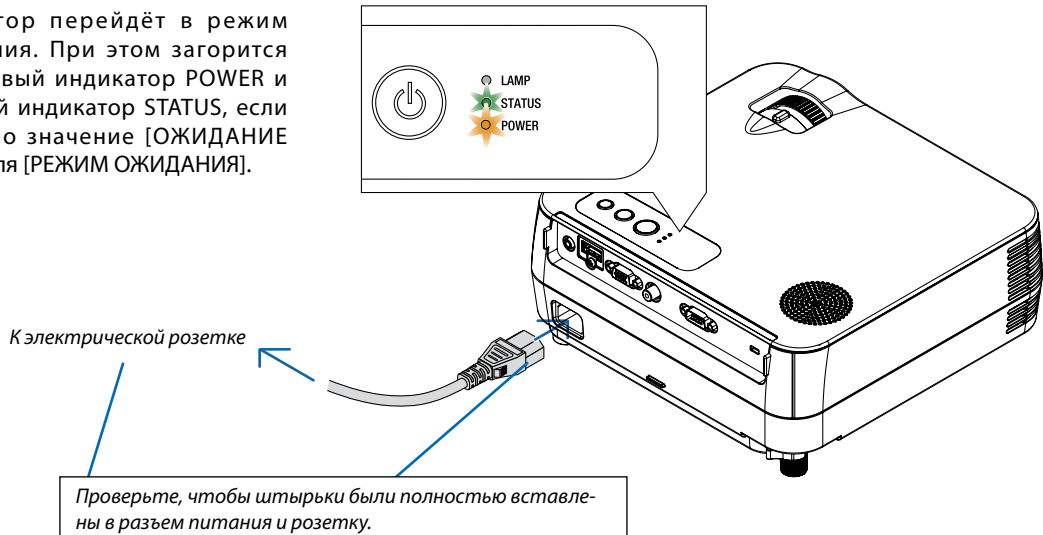

ВНИМАНИЕ:

Части проектора могут в течение некоторого времени нагреваться, если электропитание проектора выключено с помощью кнопки POWER на корпусе проектора или если источник питания переменного тока будет отключен во время нормальной работы проектора.

Соблюдайте осторожность, когда поднимаете проектор.

3. Проецирование изображения (основные операции)

В этом разделе описано, как включить проектор и спроецировать изображение на экран.

1 Включение проектора

1. **Нажимайте на кнопку  (POWER) на корпусе проектора или кнопку POWER ON на пульте дистанционного управления.**

Индикатор POWER загорится зеленым цветом, и проектор будет готов к работе.

ПРИМЕЧАНИЕ: Если проектор выключен, понадобится некоторое время, чтобы индикатор стал ярче.

СОВЕТ:

- Когда индикатор STATUS загорается оранжевым цветом, это означает, что включен [БЛОК. ПАНЕЛИ УПРАВЛ.]. (→ стр. 57)

После включения проектора убедитесь, что компьютер или источник видеосигнала включен.

ПРИМЕЧАНИЕ: Если сигнал отсутствует, то экран становится синим, черным или на нем появится логотип компании NEC (по умолчанию). По истечении 45 секунд после того, как экран проектора станет синим, черным или отобразит логотип, обязательно включится [ЭКО РЕЖИМ]. Это произойдет, только если [ЭКО РЕЖИМ] установлен в положение [ВЫКЛ.].

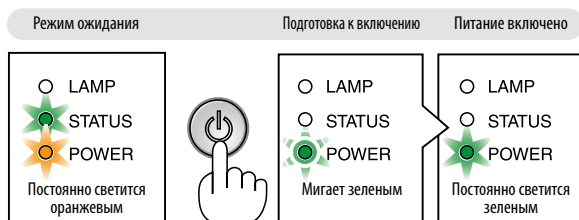
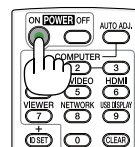
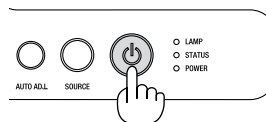

(→ стр. 68)

3. Проецирование изображения (основные операции)

Примечание об экране запуска (экран выбора языка меню)

После первого включения проектора отображается меню запуска. В нем можно выбрать для меню один из 27 языка.

Для выбора языка меню выполните следующие действия:

1. С помощью кнопки \triangle , ∇ , \triangleleft или \triangleright выберите для меню один из 27 языка.

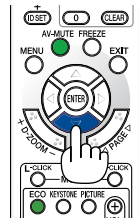

2. Нажмите кнопку **ENTER**, чтобы подтвердить выбор.

После этого можно перейти к работе с меню.

При желании язык меню можно выбрать позже.

(→ [ЯЗЫК] на стр. 45, 55)

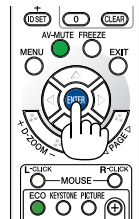

ПРИМЕЧАНИЕ:

- Проектор не включится, если произошла одна из описанных ниже ситуаций.
 - Если внутренняя температура проектора слишком высока, он зафиксирует чрезмерное увеличение температуры. В таком случае проектор не будет включаться, чтобы не повредились внутренние компоненты. Если это произошло, подождите, пока внутренние компоненты проектора не остынут.
 - Если оранжевый индикатор STATUS горит, пока нажата кнопка POWER, это означает, что БЛОК ПАНЕЛИ УПРАВЛ. настроен.
 - Если лампа не загорается, а индикатор STATUS мигает циклами по шесть раз, подождите не меньше минуты, а затем включите проектор.
- Нельзя выключать проектор с помощью кнопки ON/STAND или POWER OFF, пока индикатор POWER мигает зеленым в цикле: 0,5 секунд горит и 0,5 секунд не горит.
- Не отсоединяйте проектор от сети сразу в течение 60 секунд после того, как он был включен, и на экране появилось изображение.
- Сразу после включения проектора экран может мерцать. Это нормальное явление. Подождите 3–5 минут, пока освещение лампой не стабилизируется.
- Если включить проектор сразу после выключения лампы или в условиях высокой температуры в помещении, временно включатся охлаждающие вентиляторы, после чего на экране появится изображение.

2 Выбор источника

Выбор компьютера или источника видеосигнала

ПРИМЕЧАНИЕ: Компьютер или иной источник видеосигнала, подключенный к компьютеру, должен быть включен.

Выбор из списка источников

Нажмите и сразу же отпустите кнопку SOURCE на корпусе проектора, чтобы вывести на экран список источников изображения. При каждом нажатии кнопки SOURCE источники входящего сигнала будут меняться в такой последовательности: «КОМПЬЮТЕР», «ВИДЕО».

Чтобы отобразился выбранный источник, следует нажать кнопку ENTER или подождать 2 секунды.

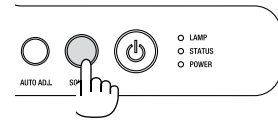

VE280X/VE280



Автоматическое обнаружение сигнала

Нажмите кнопку SOURCE один раз. Проектор будет искать доступный источник входных сигналов и, когда найдет, отобразит его. Отображение источников входных сигналов будет меняться следующим образом:

VE281X/VE281/VE282X/VE282



VE280X/VE280:

КОМПЬЮТЕР → ВИДЕО → КОМПЬЮТЕР → ...

VE281X/VE281/VE282X/VE282:

КОМПЬЮТЕР → ВИДЕО → HDMI → КОМПЬЮТЕР → ...

СОВЕТ: Если входной сигнал присутствует, данный вход будет пропущен.

Использование пульта дистанционного управления

VE280X/VE280: Нажмите кнопку COMPUTER1 или VIDEO.

VE281X/VE281/VE282X/VE282: Нажмите кнопку COMPUTER1, HDMI, или VIDEO.

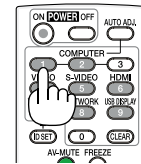

Выбор источника по умолчанию

Если указать какой-либо источник в качестве источника по умолчанию, он будет отображаться каждый раз при включении проектора.

1. Нажмите кнопку MENU.

На экране отобразится меню.

2. Дважды нажмите кнопку ▾ для выбора [ВКЛ.] и нажмите кнопку ▷ или кнопку ENTER для выбора [ОБЩИЕ НАСТРОЙКИ].

3. Нажмите кнопку ▷ четыре раза, чтобы выбрать [ОПЦИИ(2)].

4. Пять раз нажмите кнопку ▾, чтобы выбрать [ВЫБОР ФАБ УСТАН ИСТОЧ] и нажмите кнопку ◀ или ▷.

5. Выберите какой-либо источник в качестве источника по умолчанию.

6. Несколько раз нажмите кнопку EXIT, чтобы закрыть меню.

7. Перезапустите проектор.

На экране отобразится изображение из источника, выбранного на шаге 5.

СОВЕТ: Если проектор находится в режиме ожидания, компьютерный сигнал с компьютера, подключенного к разъему входного сигнала COMPUTER IN, будет подаваться на проектор и одновременно проецировать компьютерное изображение. ([АВТО ВКЛ. ПИТ.(СОМР.)] → стр. 61)

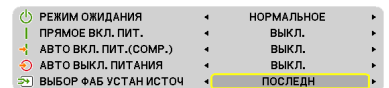

3 Регулировка размера и положения изображения

Воспользуйтесь ножкой для регулирования наклона, рычагом масштабирования или колёсиком Фокус, чтобы настроить размер и положение картинки.

В этом разделе чертежи и кабели не указаны для большей ясности.

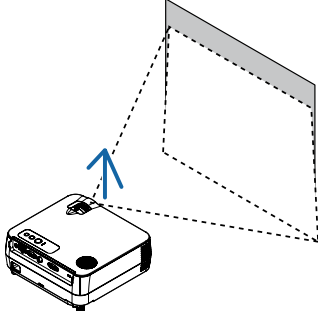
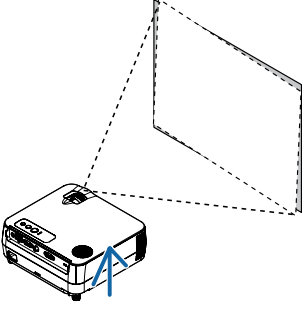
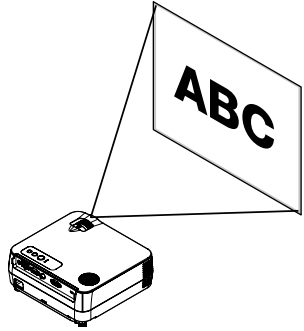
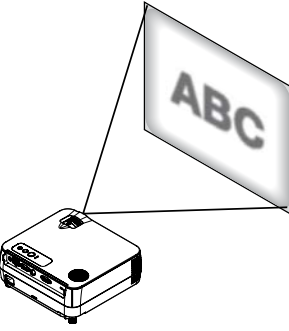
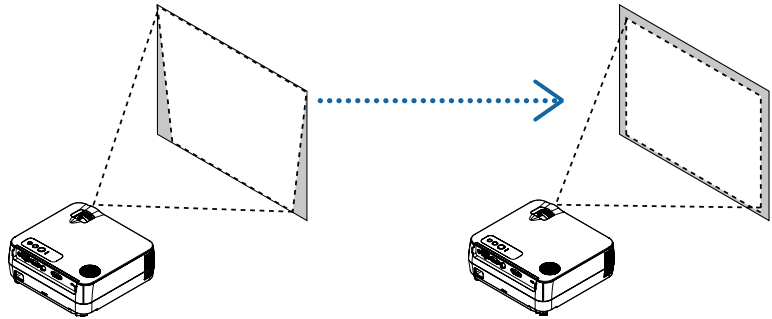
<p>Настройка угла размаха (высоты изображения) [Ножка для регулирования наклона] (→ стр. 21)</p> 	<p>Настройка наклона изображения влево и вправо [Задняя ножка] (→ стр. 21)</p> 
<p>Точная настройка размера изображения [Функция масштабирования] (→ стр. 22)</p> 	<p>Настройка фокусного расстояния [Колесико фокус] (→ стр. 22)</p> 
<p>Настройка коррекции трапециевидного искажения [ТРАПЕЦИЯ] (→ стр. 23)</p> 	

Настройка ножки для регулирования наклона

1. Поднимите передний край проектора.

⚠ ВНИМАНИЕ:

Не дотрагивайтесь до выпускного вентиляционного отверстия во время настройки ножки для регулирования наклона, так как при включении проектора это отверстие нагревается и продолжает оставаться нагретым после выключения.

2. Прокрутите ножку регулировки наклона в передней части проектора для ее вытягивания.

Ножка регулировки наклона может выдвигаться до 0,7 дюйма / 18 мм.

Передняя часть проектора имеет примерно 5 степеней настройки (вверх).

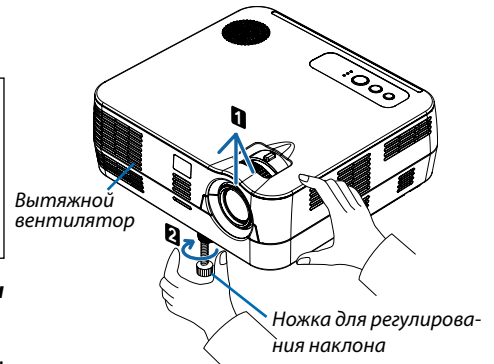

⚠ ВНИМАНИЕ:

- Не используйте ножку для регулирования наклона не по назначению. Использование этой ножки для других целей, например, для переноски или подвешивания проектора (на стену или на потолок) может повредить проектор.

Настройка наклона изображения влево и вправо [Задняя ножка]

1. Снимите прокладку (черная резина) с задней ножки.

Сохраните прокладку для будущего использования.

2. Поверните заднюю ножку.

Задняя ножка может выдвигаться на расстояние до 0,4 дюйма/10 мм. Прокручивание задней ножки позволяет размещать проектор горизонтально.

ПРИМЕЧАНИЕ: После использования проектора прикрепите прокладку к задней ножке.

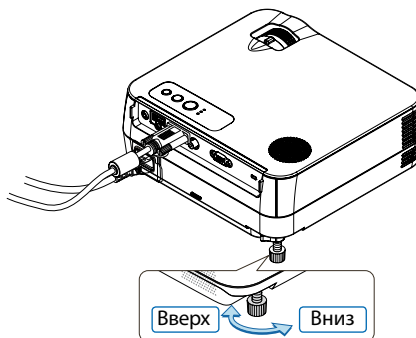
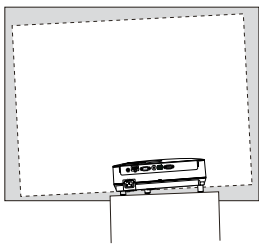
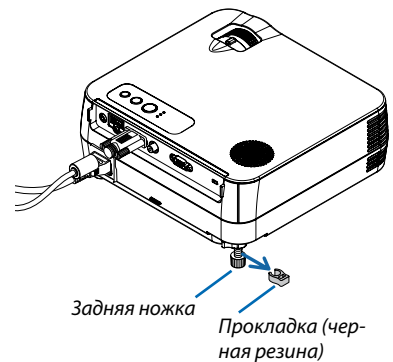

Масштабирование

Рычаг ZOOM используется для настройки размера изображения на экране.

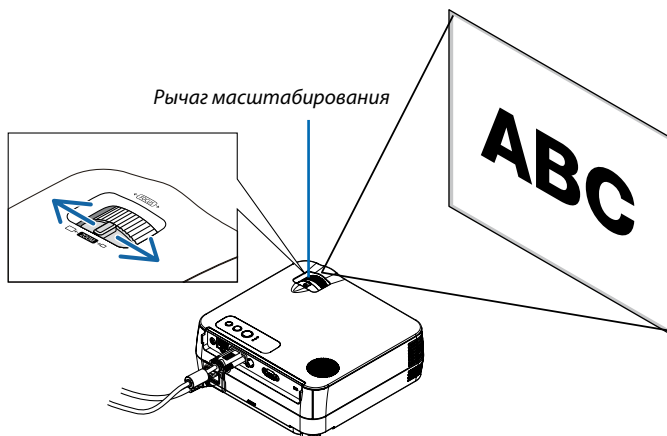

Фокус

Колесико FOCUS используется для настройки фокусировки.

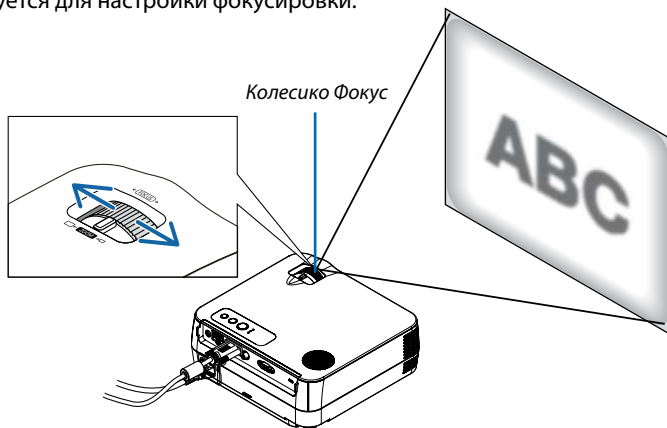

4 Коррекция трапециевидного искажения

Коррекция трапециевидного искажения

Если экран наклонен в вертикальной плоскости, становится заметным трапециевидное искажение. Чтобы откорректировать трапециевидное искажение, выполните следующие действия.

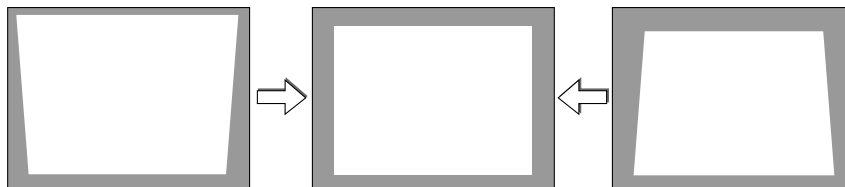

ПРИМЕЧАНИЕ:

- Так как коррекция трапециевидного искажения выполняется электронным способом, изображение в результате может стать слегка размытым.
- Диапазон коррекции трапециевидного искажения можно сузить в зависимости от сигнала или выбранного формата изображения.
- При установке чрезмерных значений коррекции трапециевидных искажений, в частности, при комбинировании соотношения сторон, меню экрана может выйти за пределы экрана. В таких случаях, с помощью корректирующей регулировки необходимо вернуть его на экран.

Настройка с помощью пульта дистанционного управления

1. Нажмите кнопку **KEYSTONE**.

Появится панель настройки трапецидального искажения.

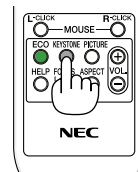
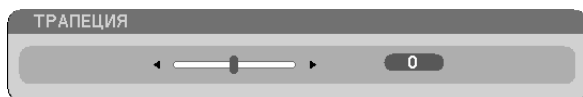

2. Используйте кнопку **<** или **>** для исправления трапецидального искажения.

Настройте так, чтобы правая и левая стороны были параллельны.

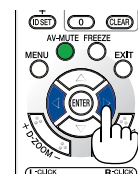
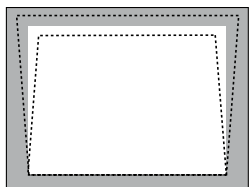

3. Нажмите кнопку **ENTER**.

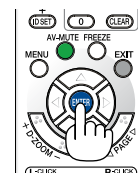

ПРИМЕЧАНИЕ:

- Максимальный диапазон вертикальной коррекции трапецидального искажения ± 40 градусов. Максимальный диапазон может быть меньше в зависимости от сигнала или выбранного формата изображения. Когда включен режим 3D изображения, диапазон трапецевидной коррекции также может быть меньше.
- Диапазон коррекции – это не максимальный угол наклона проектора.
- Коррекция искажения влево и вправо (в горизонтальной плоскости) невозможна.

5 Автоматическое обнаружение сигнала компьютера

Настройка изображения с помощью кнопки Auto Adjust

Автоматическая оптимизация изображения компьютера.

Для выполнения автоматической оптимизации компьютерного изображения нажмите кнопку AUTO ADJ.

Эта коррекция может понадобиться при первом подключении компьютера к проектору.

[Изображение низкого качества]

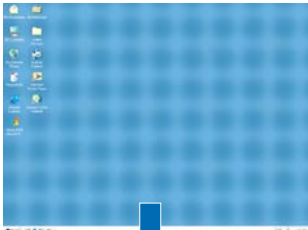

[Нормальное изображение]

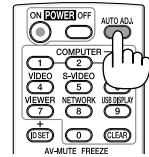
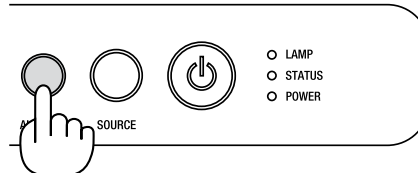
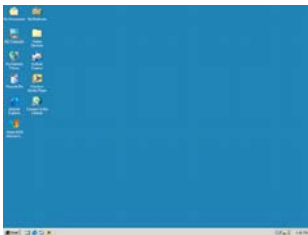

ПРИМЕЧАНИЕ:

Для отображения некоторых сигналов может понадобиться некоторое время, другие сигналы могут отображаться некорректно.

- Функция автоматической настройки работает только для сигналов с компьютера (RGB).
- Если при помощи операции автоматической настройки не удается оптимизировать сигнал компьютера, попробуйте настроить параметры [ГОРИЗОНТАЛЬНО], [ВЕРТИКАЛЬНОЕ], [ЧАСЫ] и [ФАЗА] вручную. (→ стр. 50, 51)

6 Увеличение или уменьшение громкости

Громкость динамика можно изменять.

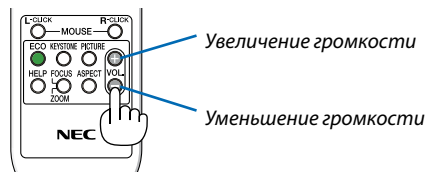

ПРИМЕЧАНИЕ: Громкость звукового сигнала [ГУДОК] не может быть отрегулирована. Чтобы отключить звуковой сигнал [ГУДОК] с помощью меню, выберите [ВКЛ.] → [ОПЦИИ(1)] → [ГУДОК] → [ВЫКЛ.]. (→ стр. 59)

7 Выключение проектора

Чтобы выключить проектор:

1. Нажмите на кнопку  (POWER) на корпусе проектора или кнопку POWER OFF на пульте дистанционного управления.

Появится сообщение [ВЫКЛЮЧЕНИЕ / ВЫ УВЕРЕНЫ? / СЕАНС СОКРАЩЕНИЯ ВЫБРОСА CO2 X.XXX[g-CO2]].

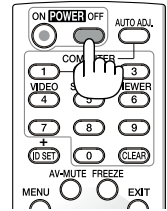
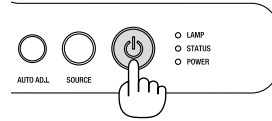
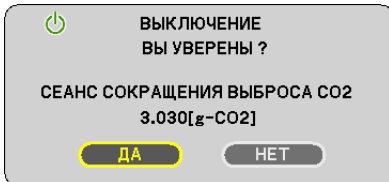

2. Во-вторых, нажмите кнопку  (POWER / Питание) на панели управления проектором или кнопку (ENTER / Ввод) / (POWER OFF / Отключение питания) на пульте дистанционного управления.

Лампа выключится, и проектор перейдет в режим ожидания. В режиме ожидания, когда выбрана опция [ОЖИДАНИЕ СЕТИ] для [РЕЖИМ ОЖИДАНИЯ], индикатор POWER загорится оранжевым цветом, а индикатор STATUS зеленым.

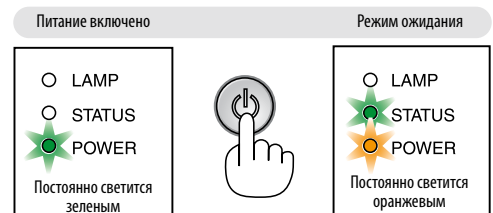

3. Отсоедините силовой кабель.

Индикатор POWER погаснет.

ВНИМАНИЕ:

Части проектора могут в течение некоторого времени нагреваться, если источник питания переменного тока будет отключен во время нормальной работы проектора или во время работы вентилятора охлаждения. Соблюдайте осторожность, когда поднимаете проектор.

ПРИМЕЧАНИЕ:

- Нельзя выключать питание проектора в течение первых 60 секунд непосредственно после его включения и отображения изображения.
- Нельзя отсоединять питание проектора в течение 10 секунд после выполнения коррекции или изменения настроек и закрытия меню. В противном случае результаты коррекции и настройки могут быть потеряны.

8 По завершении использования

Подготовка: Убедитесь, что питание проектора выключено.

- 1. Отсоедините остальные кабели.*
- 2. Сложите ножку для регулирования наклона, если она была выдвинута.*

4. Функции удобства

1 Отключение изображения и звука

Нажмите кнопку AV-MUTE, чтобы отключить изображение и звук на короткое время. Повторное нажатие вернет изображение и звук.

ПРИМЕЧАНИЕ: Даже при выключенном изображении меню останется на экране.

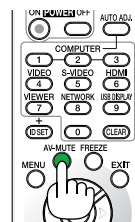

2 Фиксация изображения

Нажмите кнопку FREEZE, чтобы зафиксировать движущееся изображение. Повторное нажатие возобновит движение.

ПРИМЕЧАНИЕ: Изображение зафиксируется, однако воспроизведение оригинального видео будет продолжаться.

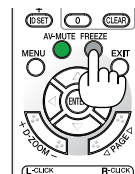

3 Увеличение картинки

Увеличение картинки возможно до четырехкратного размера.

ПРИМЕЧАНИЕ: Максимальное увеличение возможно до четырех раз в зависимости от сигнала, или когда [ШИРОКИЙ ФОКУС] выбран для [СООТНОШЕНИЕ СТОРОН].

Для этого:

1. Нажмите кнопку D-ZOOM (+), чтобы увеличить изображение.

Для перемещения увеличенного изображения используйте кнопку Δ , ∇ , \triangleleft , \triangleright или \triangleright .

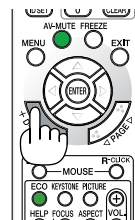
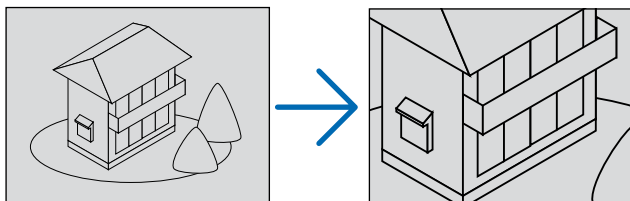

2. Нажмите кнопку Δ , ∇ , \triangleleft , \triangleright .

Область увеличенного изображения будет перемещаться

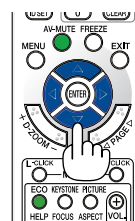

3. Нажмите кнопку D-ZOOM (-).

При каждом нажатии D-ZOOM (-) изображение будет уменьшаться.

ПРИМЕЧАНИЕ:

- Изображение будет увеличено или уменьшено по центру экрана.
- Если открыть меню, текущее увеличение будет отменено.

4 Изменение Эко режима

Эта функция позволяет выбрать один из двух режимов яркости лампы:

Режимы ВЫКЛ. и ВКЛ. Если включить [ЭКО РЕЖИМ], лампа прослужит дольше.

ЭКО РЕЖИМ	Описание	Состояние индикатора LAMP
ВЫКЛ.	Это значение установлено по умолчанию (100%-ая яркость).	Выкл. ○ LAMP ○ STATUS
ВКЛ.	Чтобы увеличить срок службы лампы (прибл. 80% яркости), следует выбрать данный режим.	Постоянно светится зеленым ★ LAMP ○ STATUS

Чтобы включить [ЭКО РЕЖИМ], выполните следующее:

1. Нажмите кнопку ECO на пульте дистанционного управления для отображения экрана [ЭКО РЕЖИМ].

2. С помощью кнопки \triangle или ∇ выберите [ВКЛ.].

3. Нажмите кнопку ENTER.

Для возврата из режима [ВКЛ.] в [ВЫКЛ.] перейдите к шагу 2 и выберите [ВЫКЛ.]. Повторите шаг 3.

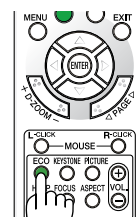

ПРИМЕЧАНИЕ:

- [ЭКО РЕЖИМ] можно изменять через меню. Выберите [ВКЛ.] → [ОБЩИЕ НАСТРОЙКИ] → [ЭКО РЕЖИМ].
- Время до конца службы лампы и количество часов работы лампы можно проверить в меню [ВРЕМЯ ИСПОЛЬЗОВАНИЯ]. Выберите [ИНФ.] → [ВРЕМЯ ИСПОЛЬЗОВАНИЯ].
- Проектор всегда будет переходить в состояние [ЭКО РЕЖИМ] [ВКЛ.] в течение 90 секунд непосредственно после включения проектора. Лампа будет работать в том же режиме, даже если [ЭКО РЕЖИМ] в это время будет изменен.
- По истечении 45 секунд после того, как экран проектора станет синим, черным или отобразит логотип, [ЭКО РЕЖИМ] автоматически переключится в положение [ВКЛ.]. Это произойдет, только если [ЭКО РЕЖИМ] установлен в положение [ВЫКЛ.].
- Если в режиме [ВЫКЛ.] проектор перегреется, лампа может автоматически переключиться из режима [ЭКО РЕЖИМ] в режим [ВКЛ.] с целью защиты проектора. В режиме [ВКЛ.] яркость изображения снижена. После того, как проектор остынет до нормальной температуры, [ЭКО РЕЖИМ] снова переключится в режим [ВЫКЛ.].

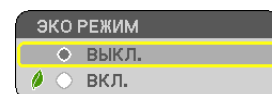

5 Проверка энергосберегающего эффекта [ИЗМЕРЕНИЕ CO2]

Эта функция покажет энергосберегающий эффект, выраженный уменьшением выброса CO₂ (кг), когда [ЭКО РЕЖИМ] для проектора установлен в положение [ВКЛ.]. Эта функция называется [ИЗМЕРЕНИЕ CO₂].

Возможны два сообщения: [УГЛЕРОДОСБЕРЕЖЕНИЕ] и [СЕАНС СОКРАЩЕНИЯ ВЫБРОСА CO₂]. Сообщение [СНИЖЕНИЕ ЗАТРАТ] покажет общее значение уменьшения выброса CO₂ с начала сеанса до настоящего момента. Вы можете проверить данные, выбрав пункт [ВРЕМЯ ИСПОЛЬЗОВАНИЯ] из вкладки меню [ИНФ.] (→ стр. 63)

НАРАБОТКА ЛАМПЫ	<	00004[Н]	>
УГЛЕРОДОСБЕРЕЖЕНИЕ	<	0.000[kg-CO2]	>

Сообщение [СЕАНС СОКРАЩЕНИЯ ВЫБРОСА CO₂] показывает количественное уменьшение выброса CO₂ с момента переключения в ЭКО РЕЖИМ сразу после включения и выключения. Сообщение [СЕАНС СОКРАЩЕНИЯ ВЫБРОСА CO₂] будет отображаться в диалоге [ВЫКЛЮЧЕНИЕ / ВЫ УВЕРЕНЫ ?] во время выключения.

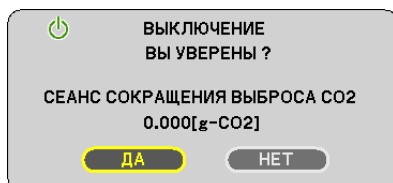

СОВЕТ:

- Формула, по которой рассчитывается количественное уменьшение выброса CO₂, показана ниже.
Величина уменьшения выброса CO₂ в режиме ЭКО РЕЖИМ ВЫКЛ. = Расход энергии в режиме ЭКО РЕЖИМ ВКЛ. × коэффициент преобразования CO₂. *
 * Расчет величины уменьшения выброса CO₂ базируется на публикации OECD «CO₂ Emissions from Fuel Combustion, 2008 Edition».
- Эта формула не будет применяться к расходу энергии, которая не выделяется, если [ЭКО РЕЖИМ] включен или выключен.

6 Использование дополнительного дистанционного приемника мыши (NP01MR)

Дополнительный дистанционный приемник мыши позволяет управлять функциями компьютерной мыши с пульта дистанционного управления. Он очень удобен для просмотра презентаций, созданных на компьютере.

Подключение дистанционного приемника мыши к компьютеру

Чтобы получить возможность пользоваться функцией дистанционного управления мышью, к компьютеру следует подключить дистанционный приемник мыши.

Приемник мыши можно подключить непосредственно к USB-порту компьютера (тип A).

ПРИМЕЧАНИЕ: Может понадобиться перезапуск или изменение каких-либо настроек компьютера - это зависит от типа подключения и установленной на компьютере операционной системы.

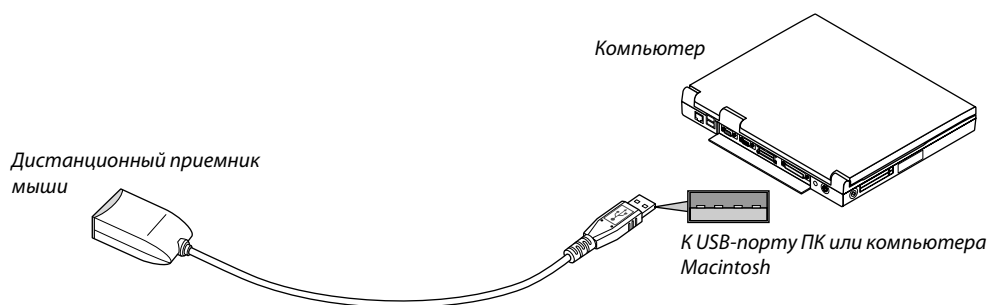

Управление компьютером с помощью дистанционного приемника мыши

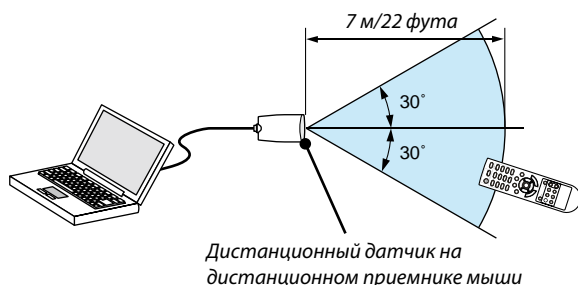

Подключение с использованием терминала USB

Приемник мыши можно использовать для ПК, в котором установлена одна из следующих операционных систем: Windows XP*, Windows 2000, Windows Vista, Windows 7 или Mac OS X версии 10.0.0 или более поздней.

* ПРИМЕЧАНИЕ: Если в SP1 или более поздней версии Windows XP курсор мыши перемещается неправильно, сделайте следующее:

Снимите флажок с пункта Включить повышенную точность установки указателя под бегунком для изменения скорости мыши в диалоговом окне Свойства: мышь на вкладке [Параметры указателя] закладка.

ПРИМЕЧАНИЕ: Кнопки \triangle и ∇ не работают в программе PowerPoint для компьютера Macintosh.

ПРИМЕЧАНИЕ: Подождите не менее 5 секунд после отключения приемника мыши перед повторным подключением и наоборот. Компьютер не сможет идентифицировать приемник мыши, если его часто подключать и отключать через короткие интервалы времени.

Управление компьютерной мышью с пульта дистанционного управления

Компьютерной мышью можно управлять с пульта дистанционного управления.

Кнопка Δ/∇ :	служит для прокручивания зоны просмотра окна, а также для перехода к предыдущему или следующему слайду в программе PowerPoint, запущенной на компьютере.
Кнопки $\Delta\nabla\langle\rangle$:	служат для передвижения курсора мыши в компьютере.
Кнопка MOUSE L-CLICK:	работает так же, как и левая кнопка мыши.
Кнопка MOUSE R-CLICK:	работает так же, как и правая кнопка мыши.

ПРИМЕЧАНИЕ:

- Если при работе с компьютером с помощью кнопки $\Delta\nabla\langle$ или \rangle отображается меню, влияние распространяется как на меню, так и на указатель мыши. Закройте меню и работайте с помощью мыши.
 - Кнопки Δ и ∇ не работают в программе PowerPoint для компьютера Macintosh.
-

Режим перетаскивания:

Для включения режима перетаскивания нажмите кнопку MOUSE L-CLICK или R-CLICK, удерживайте ее 2-3 секунды, затем отпустите; операции перетаскивания можно выполнять простым нажатием кнопки $\Delta\nabla\langle\rangle$. Чтобы отпустить объект, нажмите кнопку MOUSE L-CLICK (или R-CLICK). Для отмены нажмите кнопку MOUSE R-CLICK (или L-CLICK).

СОВЕТ: В Windows скорость передвижения указателя мыши можно изменять в диалоговом окне Свойства: мышь. Дополнительные сведения см. в документации к компьютеру или интерактивной справке.

7 Использование компьютерного кабеля (VGA) для управления проектором (Virtual Remote Tool)

С помощью утилиты «Virtual Remote Tool» (на CD для проектора компании NEC) виртуальный пульт дистанционного управления (или панель инструментов) можно увидеть на мониторе компьютера.

Эта функция поможет Вам выполнять такие операции, как включение и выключение проектора, и выбор сигнала через компьютерный кабель (VGA), последовательный кабель или USB соединением.



Виртуальный пульт дистанционного управления

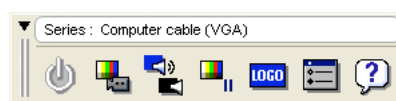

Панель инструментов

В этом разделе рассматриваются основные положения для подготовки к использованию Virtual Remote Tool. Дополнительную информацию по использованию Virtual Remote Tool см. в справке Virtual Remote Tool. (→ стр. 38)

Шаг 1: Установите Virtual Remote Tool на компьютер. (→ стр. 34)

Шаг 2: Подсоедините проектор к компьютеру. (→ стр. 36)

Шаг 3: Запустите Virtual Remote Tool. (→ стр. 37)

ПРИМЕЧАНИЕ:

- Если на Вашем переключателе источника выбран [КОМПЬЮТЕР], виртуальный пульт дистанционного управления или панель инструментов будут отображены так же, как и экран Вашего компьютера.
- Используйте входящий в комплект компьютерный кабель (VGA) для соединения разъема COMPUTER IN непосредственно с разъемом выхода монитора компьютера, чтобы использовать Virtual Remote Tool.
Использование переходников или других кабелей, кроме входящего в комплект компьютерного кабеля (VGA), может вызвать сбой в передаче сигналов.
Разъем VGA кабеля:
для DDC/CI требуются 12 и 15 выводы.
- Virtual Remote Tool может не работать из-за характеристик компьютера, версии графического адаптера или драйверов.
- Функция передачи ЛОГО не обеспечивается для этой серии проекторов.

СОВЕТ:

- Разъем COMPUTER IN проектора поддерживает DDC/CI (Display Data Channel Command Interface). DDC/CI это стандартный интерфейс для двунаправленного соединения: монитор/проектор и компьютер.
- Виртуальный удаленный инструмент (Virtual Remote Tool) может использоваться с USB соединением.
Виртуальный удаленный инструмент (Virtual Remote Tool) будет доступен для поддержки управления через кабель USB в октябре 2012 года.
Обновленный Virtual Remote Tool может быть загружен с нашего вебсайта:
URL: http://www.nec-display.com/dl/en/pj_soft/lineup.html

Шаг 1: Установка Virtual Remote Tool на компьютер

Поддерживаемые ОС

Virtual Remote Tool будет работать со следующими операционными системами.

Windows 7 Home Basic, Windows 7 Home Premium, Windows 7 Professional, Windows 7 Ultimate,
Windows 7 Enterprise, Windows Vista Home Basic, Windows Vista Home Premium,
Windows Vista Business, Windows Vista Enterprise, Windows Vista Ultimate

Windows XP Home Edition *1, Windows XP Professional *1

*1: Для работы Virtual Remote Tool требуется «Microsoft .NET Framework Version 2.0» или более поздние версии. Microsoft .NET Framework Version 2.0 или более поздние версии доступны на сайте Microsoft. Установите Microsoft .NET Framework Version 2.0 или более поздние версии на компьютер.

ПРИМЕЧАНИЕ:

- Чтобы установить Virtual Remote Tool, учетная запись пользователя Windows должна иметь права «Администратора» (Windows 7, Windows Vista и Windows XP).
- Закройте все работающие программы, прежде чем установить Virtual Remote Tool. Если включена какая-либо программа, установка может не завершиться.

1 Вставьте CD, поставляемый с проектором NEC, в устройство CD-ROM.

Отобразятся папки на CD проектора NEC. Если папки не отображаются, кликните по пиктограмме CD/DVD устройства в Windows' «Компьютер» (или «Мой компьютер») и выберите «Открыть».

2 Дважды щелкните на "Software / Программное обеспечение"; "Virtual Remote Tool / Виртуальный удаленный инструмент", и затем на "32bit" или "64bit".

Появится пиктограмма «VRT.exe».

3 Дважды кликните по пиктограмме «VRT.exe».

Запустится Установщик, и появится Мастер экрана.

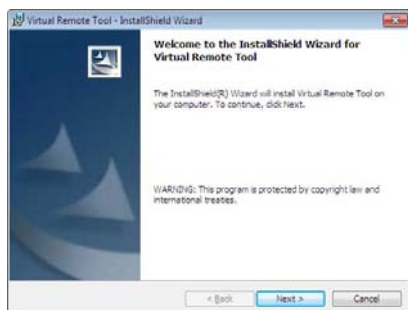

3 Кликните «Next».

Появится экран «END USER LICENSE AGREEMENT».



Прочитайте внимательно «END USER LICENSE AGREEMENT».

4 Если вы согласны, кликните «I accept the terms in the license agreement», а затем кликните «Next».

- Следуйте указаниям окон установщика, чтобы завершить установку.

СОВЕТ:

Установка Virtual Remote Tool

Подготовка:

Выйдите из Virtual Remote Tool перед установкой. Чтобы установить Virtual Remote Tool, учетная запись пользователя Windows должна быть с правами «Администратор» (Windows 7 и Windows Vista) или с правами «Администратор компьютера» (Windows XP).

• Для Windows 7/Windows Vista

1 Кликните «Пуск», а затем «Панель управления».

Откроется окно Панели управления.

2 Кликните «Удалить программу» в «Программы».

Отобразится окно «Программы и компоненты».

3 Выберите Virtual Remote Tool и кликните по ней.

4 Кликните «Удалить/Изменить» или «Удалить».

• Когда появится окно «Учетные записи пользователя», нажмите «Продолжить».

Следуйте указаниям на экранах, чтобы завершить установку.

• Для Windows XP

1 Кликните «Пуск», а затем «Панель управления».

Появится окно Панели управления.

2 Дважды кликните «Добавить / Удалить Программы».

Появится окно Добавить / Удалить Программы.

3 Выберите Virtual Remote Tool из списка, а затем нажмите «Удалить».

Следуйте указаниям на экранах, чтобы завершить удаление программы.

Шаг 2: Подсоедините проектор к компьютеру

1 Используйте входящий в комплект компьютерный кабель (VGA) для соединения разъема COMPUTER IN проектора непосредственно с разъемом выхода монитора компьютера.

2 Вставьте прилагаемый силовой кабель в гнездо AC IN проектора и в электрическую розетку.

Проектор находится в режиме ожидания.

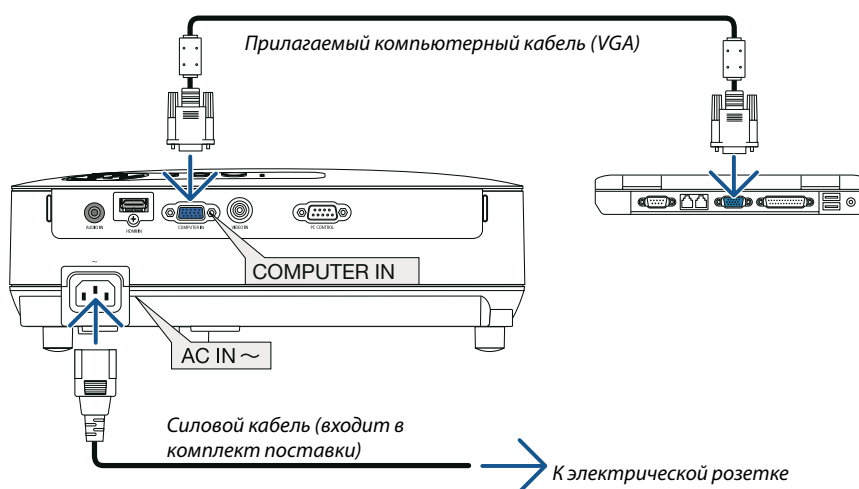

СОВЕТ:

- При первом запуске программы Virtual Remote Tool, появится окно «Easy Setup» для настройки Ваших соединений.

Шаг 3: Запустите Virtual Remote Tool

Запуск с помощью пиктограммы на рабочем столе

1 Нажмите два раза на пиктограмму  на рабочем столе компьютера.



Запуск из меню «Пуск»

- Нажмите [Пуск] → [Все программы] или [Программы] → [NEC Projector User Supportware] → [Virtual Remote Tool] → [Virtual Remote Tool].

При первом запуске программы Virtual Remote Tool, появится окно «Easy Setup».



Следуйте указаниям на экранах.

Когда установка «Easy Setup» закончится, появится окно Virtual Remote Tool.



ПРИМЕЧАНИЕ:

- При выборе (НОРМАЛЬНОЕ) с меню (Режим ожидания) проектор не может быть включен через соединение компьютерного кабеля VGA и USB соединение (VE282X/VE282).

СОВЕТ:

- Экран Virtual Remote Tool (или панель инструментов) может отображаться без окна «Easy Setup». Для этого, поставьте галочку рядом с текстом « Do not use Easy Setup next time» на экране в шаге 6 в настройках «Easy Setup».

Выход из Virtual Remote Tool

1 **Нажмите на пиктограмму Virtual Remote Tool**  на панели задач.

На экране отобразится меню.

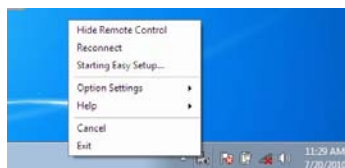

2 **Нажмите на «Exit».**

Virtual Remote Tool закроется.

Просмотр помощи к Virtual Remote Tool

• **Отображение помощи, используя панель задач.**

1 **Нажмите на пиктограмму Virtual Remote Tool**  на панели задач, когда открыто окно Virtual Remote Tool.

На экране отобразится меню.

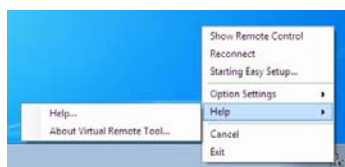

2. **Нажмите на «Help».**

Появится окно Помощь.



• **Отображение помощи, используя меню Пуск.**

1. **Нажмите на «Пуск». «Все программы» или «Программы». «NEC Projector User Supportware» на «Virtual Remote Tool». И затем на «Virtual Remote Tool Help» в этой папке.**

Появится окно Помощь.

8 Просмотр 3D изображений

Проектор выводит 3D изображения для оптических жидкокристаллических диодных очков пользователя (NP02GL)



ВНИМАНИЕ!

Правила техники безопасности

Перед просмотром обязательно ознакомьтесь с правилами техники безопасности, их можно найти в руководстве по эксплуатации, которое прилагается к затворным стерео очкам на жидкокристаллических затворах или к устройствам и приложениям, поддерживающим формат 3D, таким как DVD, видеоигры, компьютерные видео файлы и т.п.

Чтобы избежать любых неблагоприятных воздействий, выполняйте следующие условия:

- Пользуйтесь затворными ЖК стерео очками только для просмотра 3D изображений, не используйте их для других целей.
- Расстояние между экраном и зрителем должно быть не менее 2 м. Просмотр 3D изображений на очень близком расстоянии может стать причиной возникновения глазного напряжения.
- Избегайте просмотра 3D изображений в течение длительного промежутка времени. После каждого часа просмотра делайте перерыв продолжительностью не менее 15 минут.
- Если у вас или у членов вашей семьи имеются проблемы, связанные со световым восприятием, прежде чем смотреть 3D изображения, проконсультируйтесь с врачом.
- Если во время просмотра 3D изображений вы почувствовали тошноту, головокружение, головную боль, напряжение в глазах, у вас появились судороги или онемение, или изображение стало расплываться, прекратите просмотр. Если эти симптомы не исчезли, проконсультируйтесь с врачом.
- Просматривайте 3D-изображения, сидя перед экраном. Просмотр изображений под углом может вызвать усталость или чрезмерное напряжение глаз.

Затворные ЖК стерео очки (рекомендованные)

- Дополнительные очки (NP02GL)

Вы можете также использовать доступные в продаже ЖК-очки с затвором, совместимые с DLP® Link.

Алгоритм просмотра 3D изображений с помощью проектора

1. Подключите проектор к видео аппаратуре.

2. Включите проектор, и когда отобразиться экранное меню, выберите [ВКЛ.] для режима 3D изображения.

Чтобы включить режим 3D изображения для рабочего процесса, обратитесь на следующей странице к пункту «Экранное меню для 3D изображений».

3. Используйте проектор, чтобы воспроизвести изображения, находящиеся на мультимедийных носителях, поддерживающих формат 3D.

4. Наденьте затворные ЖК стерео очки для просмотра 3D изображений.

Для получения дополнительной информации также обратитесь к руководству по эксплуатации, которое прилагается к Вашим затворным ЖК стерео очкам.

Экранное меню для 3D изображений

Выполните следующие действия, чтобы отобразить меню 3D изображения.

1. Нажмите кнопку MENU.

На экране появится меню.

2. Нажмите кнопку ▾ два раза, а затем нажмите кнопку ▷.

На экране появится меню [УСТАНОВКИ].

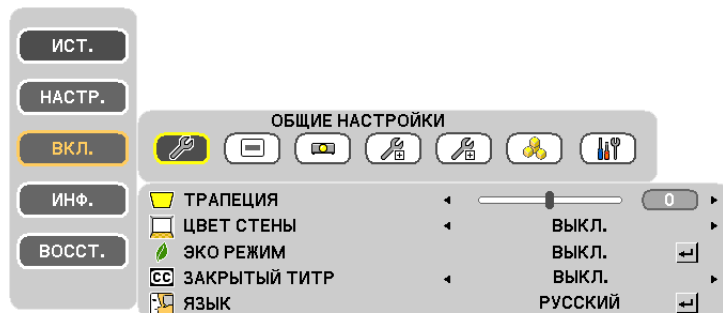
**3. Пять раз нажмите кнопку ▷.**

На экране появится меню [3D].

[VE280X/VE280]

КОМПЬЮТЕР

[VE281X/VE281/VE282X/VE282]

КОМПЬЮТЕР
HDMI

4. Нажмите кнопку ▾, чтобы выбрать источник сигнала, и затем нажмите кнопку ENTER.**5. Нажмите кнопку ▷, чтобы выбрать [ВКЛ].**

Меню исчезнет.

Выбор входного разъема к источнику 3D изображений [КОМПЬЮТЕР] (VE280X/VE280)/[КОМПЬЮТЕР/HDMI] (VE281X/VE281/VE282X/VE282)

Эта функция переключает режим 3D изображения в положение ВКЛ. или ВЫКЛ. для каждого входа.

ПРИМЕЧАНИЕ:

Чтобы убедиться в том, что поддерживаемый 3D сигнал принят, используйте один из нижеследующих способов:

- Убедитесь в том, что после выбора источника [3D] отображается в правом верхнем углу экрана.
- Выберите [ИНФ.] → [ИСТОЧНИК (2)] → [СИГНАЛ 3D] и убедитесь, что отображается значение «ПОДДЕРЖИВАЕТСЯ».

ПРИМЕЧАНИЕ:

- Максимальное расстояние для просмотра 3D-изображений составляет 10 м/394 дюйма от поверхности экрана со следующими ограничениями:
 - Яркость на проектор: 2000 люменов или больше
 - Коэффициент усиления экрана: 1
 - Позиция для просмотра: смотря прямо в центр экрана
 - Наружный свет: отсутствует
 - ЖК-очки с затвором: Использование дополнительных 3D-очков (NPO2GL)
- Причиной плохого качества воспроизведения 3D изображения на компьютере может быть недостаточная производительность центрального или графического процессора. В этом случае могут возникнуть трудности при просмотре 3D изображений. Убедитесь, что ваш компьютер соответствует требованиям, указанным в руководстве по эксплуатации устройства, которое формирует 3D изображение.
- DLP® Link совместимые затворные ЖК стерео очки дают возможность видеть на экране 3D изображения с помощью синхронизированных сигналов, которые показывают на экране изображения для левого и правого глаза. В зависимости от обстановки и условий эксплуатации, таких как освещенность помещения, размер экрана или расстояние до изображения, затворные ЖК стерео очки могут иметь проблемы с получением синхронизирующих сигналов, что может стать причиной плохого 3D изображения.
- Когда включен режим 3D изображения, диапазон трапецевидной коррекции уменьшается.
- Когда включен режим 3D изображения, следующие параметры настройки недействительны: [ЦВЕТ СТЕНЫ], [ПРЕДВАРИТ УСТАНОВКА]
- Обратитесь к экрану [ИСТОЧНИК], который находится под меню [ИНФ.], чтобы узнать, является ли входной сигнал 3D совместимым.
- Типы сигналов, отличные от сигналов, перечисленных в разделе «Список совместимых сигналов» на стр. 75, не будут приниматься, либо будут отображаться в двухмерном изображении.

Устранение неисправностей при просмотре 3D изображений

Если изображения не будут отображаться в 3D или 3D изображения будут отображаться в формате 2D, просмотрите следующую таблицу. Также обратитесь к руководству по эксплуатации, которое прилагается к Вашим затворным ЖК стерео очкам или к устройствам 3D.

Возможные причины	Решения
• Воспроизводимое содержание несовместимо с форматом 3D.	• Воспроизведите содержание, совместимое с форматом 3D.
• Режим 3D был выключен для выбранного источника.	• Воспользуйтесь меню проектора, чтобы включить 3D режим для выбранного источника. (→ стр. 62)
• Вы не используете рекомендованные нами затворные ЖК стерео очки.	• Используйте рекомендованные нами затворные ЖК стерео очки. (→ стр. 39)
• Причины, по которым затвор Ваших затворных ЖК стерео очков, не может синхронизироваться с текущим проецируемым источником:	
- Затворные ЖК стерео очки не включены.	• Включите затворные ЖК стерео очки.
- Села батарея в затворных ЖК стерео очках.	• Перезарядите батарею или замените ее.
- Правильный метод очков не выбран.	• Измените метод очков для 3D, используя меню. (→ стр. 62)
- Расстояние между зрителем и экраном слишком велико.	• Нужно пододвинуться ближе к экрану, чтобы зритель увидел 3D изображения. • Или воспользуйтесь меню проектора, чтобы выбрать [НЕИНВЕРТНЫЙ] для [ИНВЕРСИЯ L/R].
- Возле зрителя расположены источники яркого света или другие проекторы.	• Уберите источники света или другие проекторы подальше от зрителя. • Не смотрите в сторону яркого источника света. • Или воспользуйтесь меню проектора, чтобы выбрать [НЕИНВЕРТНЫЙ] для [ИНВЕРСИЯ L/R].
• Причины, по которым Ваш компьютер не может быть настроен на 3D просмотр:	
- Ваш компьютер не соответствует требованиям для 3D просмотра.	• Проверьте, соответствует ли Ваш компьютер требованиям, предусмотренным руководством по эксплуатации, которое прилагается к 3D устройствам.
- Ваш компьютер не настроен на вывод 3D.	• Настройте вывод 3D на Вашем компьютере.
- Разрешение выходного сигнала вне диапазона.	• Выберите разрешение выходного сигнала, поддерживающего 3D.
- Частота обновления выходного сигнала вне диапазона.	• Установите частоту обновления на 120Гц.

5. Использование экранного меню

1 Использование меню

ПРИМЕЧАНИЕ: Во время проецирования чересстрочного видеоизображения экранное меню может отображаться некорректно.

1. Для отображения меню нажмите кнопку **MENU** на пульте дистанционного управления.



2. Для отображения подменю нажимайте кнопки ∇/Δ на пульте дистанционного управления.

3. Для выбора первого пункта или первой закладки нажмите кнопку **ENTER** или \triangleright на пульте дистанционного управления.

4. Нажимайте кнопки ∇/Δ на пульте дистанционного управления, чтобы выбрать какой-либо параметр, который необходимо настроить или установить.

Выбрать требуемую закладку можно с помощью клавиш $\triangleleft/\triangleright$ на пульте дистанционного управления.

5. Настраивайте уровень, включайте и выключайте выбранные пункты с помощью клавиш $\Delta/\nabla/\triangleleft/\triangleright$ на пульте дистанционного управления.

Установки будут сохранены до следующих изменений.

6. Повторите этапы 2-5, для другого параметра или нажмите кнопку **EXIT** на пульте дистанционного управления, чтобы закрыть окно меню.

ПРИМЕЧАНИЕ: При показе меню или сообщения некоторые строчки информации могут быть утеряны в зависимости от сигнала и установок.

7. Нажмите кнопку **MENU**, чтобы закрыть меню.

Чтобы вернуться к предыдущему меню, нажмите кнопку **EXIT**.

2 Элементы меню

Главное меню

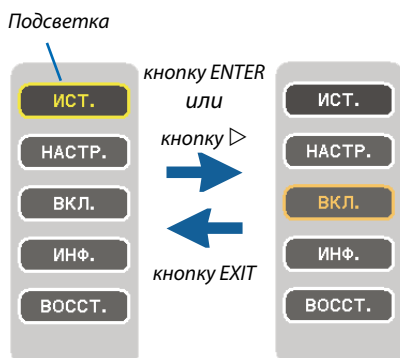

Главное меню + Подменю

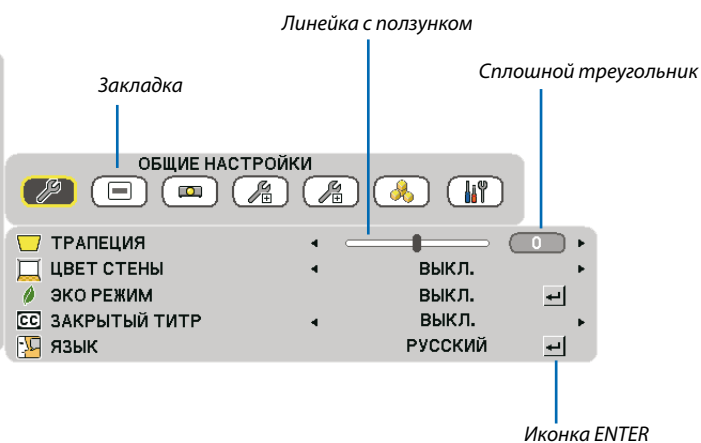

Окна меню и диалоговые окна обычно включают следующие элементы:

- ПодсветкаУказывает выбранный пункт меню или параметр.
- Сплошной треугольник.....Указывает на возможность дальнейшего выбора. Подсвеченный треугольник означает, что данный параметр активен. Нажмите кнопку < или > на пульте удаленного управления.
- Закладка.....Указывает группу функций, собранных в одном диалоговом окне. При выборе какой-либо закладки ее страница становится первой.
- Линейка с ползунком.....Указывает значение параметров или направление, в котором их можно менять.Нажмите кнопку < или > на пульте удаленного управления.
- Иконка ВводУказывает на то, что имеется дополнительный выбор. Нажмите кнопку Ввод на пульте удаленного управления для вывода на экране остальных пунктов меню.

3 Пункты меню

Некоторые пункты меню недоступны в зависимости от источника входящего сигнала.

		Пункт меню	По умолчанию	Опции	
ИСТ.	КОМПЬЮТЕР		*		
	ВИДЕО		*		
	HDMI (VE281X/VE281/VE282X/VE282)		*		
НАСТР.	ИЗОБРАЖЕНИЕ	ПРЕДВАРИТ УСТАНОВКА	*	Выс. ярк, ПРЕЗЕНТАЦИЯ, ВИДЕО, ФИЛЬМ, ГРАФИКА, Сигнал RGB	
		КОНТРАСТ			
		ЯРКОСТЬ			
		РЕЗКОСТЬ			
		ЦВЕТ			
		ОТТЕНОК			
		ГАММА-КОРРЕКЦИЯ		ДИНАМИЧЕСКИЙ, НАТУРАЛЬНЫЙ, ЧЁРНЫЕ ДЕТАЛИ	
		ДИНАМИЧЕСКИЙ КОНТРАСТ	ВЫКЛ.	ВЫКЛ., ВКЛ.	
	НАСТР. ИЗОБР	ЧАСЫ	*		
		ФАЗА	*		
		ГОРИЗОНТАЛЬНО	*		
		ВЕРТИКАЛЬНОЕ	*		
		ПРОСМОТРЕТЬ	АВТО	АВТО, ВЫКЛ., ВКЛ.	
		СООТНОШЕНИЕ СТОРОН	*	АВТО, 4:3, 16:9, 15:9, 16:10, ШИРОКИЙ ФОКУС, СОБСТВЕННОЕ	
ПОЛОЖЕНИЕ		0	-16 - +16		
	СНИЖЕНИЕ ШУМА	ВЫКЛ.	ВЫКЛ., НИЗКИЙ, СРЕДНЕ, ВЫСОКИЙ		
ОБЩИЕ НАСТРОЙКИ	ТРАПЕЦИЯ		0	-40° - +40°	
	ЦВЕТ СТЕНЫ		ВЫКЛ.	ВЫКЛ., БЕЛАЯ ДОСКА, ДОСКА, ДОСКА (СЕРЫЙ ЦВЕТ), СВЕТЛО ЖЁЛТЫЙ, СВЕТЛО ГОЛУБОЙ, СВЕТЛО РОЗОВЫЙ	
	ЭКО РЕЖИМ		ВЫКЛ.	ВЫКЛ., ВКЛ.	
	ЗАКРЫТЫЙ ТИТР		ВЫКЛ.	ВЫКЛ., ТИТР 1, ТИТР 2, ТИТР 3, ТИТР 4, ТЕКСТ 1, ТЕКСТ 2, ТЕКСТ 3, ТЕКСТ 4	
	ЯЗЫК		ENGLISH	ENGLISH, DEUTSCH, FRANÇAIS, ITALIANO, ESPAÑOL, SVENSKA, 日本語, DANSK, PORTUGUÉS, ČEŠTINA, MAGYAR, POLSKI, NEDERLANDS, SUOMI, NORSK, TÜRKÇE, РУССКИЙ, العربية, Ελληνικά, 中文, 한국어, ROMÂNĂ, HRVATSKA, БЪЛГАРСКИ, INDONESIA, हिन्दी, ไทย	
	МЕНЮ		ЭКО СООБЩЕНИЕ	ВЫКЛ. ВЫКЛ., ВКЛ.	
			ФОН	ЛОГОТИП СИНИЙ, ЧЕРНЫЙ, ЛОГОТИП	
	УСТАНОВКА	ОРИЕНТАЦИЯ		ФРОНТАЛЬНАЯ СО СТОЛА	ФРОНТАЛЬНАЯ СО СТОЛА, ТЫЛЬНАЯ С ПОТОЛКА, ТЫЛЬНАЯ СО СТОЛА, ФРОНТАЛЬНАЯ С ПОТОЛКА
		БЛОК. ПАНЕЛИ УПРАВЛ.		ВЫКЛ.	ВЫКЛ., ВКЛ.
		СКОРОСТЬ КОММУНИКАЦИИ(VE280X/VE280/VE281X/VE281)		38400bps	4800bps, 9600bps, 19200bps, 38400bps
ОПЦИИ(1)	РЕЖИМ ВЕНТИЛЯТОРА		АВТО	АВТО, ВЫСОКИЙ, БОЛЬШАЯ ВЫСОТА	
	ЦВЕТОВАЯ СИСТЕМА		АВТО	АВТО, NTSC3.58, NTSC4.43, PAL, PAL-M, PAL-N, PAL60, SECAM	
	РЕЖИМ WXGA		ВЫКЛ.	ВЫКЛ., ВКЛ.	
	ГУДОК		ВКЛ.	ВЫКЛ., ВКЛ.	
ОПЦИИ(2)	УСТАНОВКИ HDMI (VE281X/VE281/VE282X/VE282)		ВИДЕО УРОВЕНЬ	НОРМАЛЬНОЕ	
			ВЫБОР АУДИО	HDMI	
				HDMI, AUDIO IN	
	РЕЖИМ ОЖИДАНИЯ		НОРМАЛЬНОЕ	НОРМАЛЬНОЕ, ОЖИДАНИЕ СЕТИ	
	ПРЯМОЕ ВКЛ. ПИТ.		ВЫКЛ.	ВЫКЛ., ВКЛ.	
3D	АВТО ВКЛ. ПИТ.(COMPR)		ВЫКЛ.	ВЫКЛ., ВКЛ.	
	АВТО ВЫКЛ. ПИТАНИЯ*1		0:30	ВЫКЛ., 0:05, 0:10, 0:15, 0:20, 0:30, 1:00	
	ВЫБОР ФАБ УСТАН ИСТОЧ		ПОСЛЕДН	VE280X/VE280: ПОСЛЕДН, АВТО, КОМПЬЮТЕР, ВИДЕО VE281X/VE281/VE282X/VE282: ПОСЛЕДН, АВТО, КОМПЬЮТЕР, HDMI, ВИДЕО	
	КОМПЬЮТЕР (ПОДРОБНЫЕ УСТАНОВКИ)		3D	ВЫКЛ. ВЫКЛ., ВКЛ.	
HDMI (ПОДРОБНЫЕ УСТАНОВКИ) (VE281X/VE281/VE282X/VE282)	ИНВЕРСИЯ L/R		НЕИНВЕРТНЫЙ	НЕИНВЕРТНЫЙ, ИНВЕРТНЫЙ	
	ИНВЕРСИЯ L/R		ВЫКЛ.	ВЫКЛ., ВКЛ.	
		ИНВЕРСИЯ L/R	НЕИНВЕРТНЫЙ	НЕИНВЕРТНЫЙ, ИНВЕРТНЫЙ	

5. Использование экранного меню

ИНФ.	ВРЕМЯ ИСПОЛЬЗОВАНИЯ	НАРАБОТКА ЛАМПЫ		
		УГЛЕРОДОСБЕРЕЖЕНИЕ		
	ИСТ. (1)	РАЗРЕШЕНИЕ		
		ГОРИЗОНТАЛЬНАЯ ЧАСТОТА		
		ВЕРТИКАЛЬНАЯ ЧАСТОТА		
		ТИП СИНХРОНИЗАЦИИ		
		ПОЛЯРН СИНХРОНИЗАЦИИ		
	ИСТ. (2)	ТИП СКАНИРОВАНИЯ		
		ТИП СИГНАЛА		
		ТИП ВИДЕО		
		БИТОВАЯ ГЛУБИНА (VE281X/VE281/VE282X/VE282)		
		ВИДЕО УРОВЕНЬ (VE281X/VE281/VE282X/VE282)		
	VERSION	СИГНАЛ 3D		
	ДРУГИЕ	FIRMWARE		
		DATA		
ВОССТ.	MODEL NO.			
	SERIAL NUMBER			
	ВСЕ ДАННЫЕ			

* Звездочкой (*) отмечены установки по умолчанию, которые зависят от типа входящего сигнала.

*1 АВТО ВЫКЛ. ПИТАНИЯ: Этот элемент можно выбрать только в том случае, если [НОРМАЛЬНОЕ] выбран для [РЕЖИМ ОЖИДАНИЯ].

4 Описание и функции меню [ИСТ.]

[VE280X/VE280]



[VE281X/VE281/VE282X/VE282]



КОМПЬЮТЕР

Служит для выбора компьютера, подключенного к разъему COMPUTER IN.

ПРИМЕЧАНИЕ:

- При подсоединении компонентного входного сигнала к разъёму COMPUTER IN выберите [КОМПЬЮТЕР].
 - Проектор определит, является ли входной сигнал RGB сигналом или его составной частью.
-

HDMI (VE281X/VE281/VE282X/VE282)

Выбирает совместимое оборудование по HDMI с подсоединенное к соединителю HDMI IN Вашего проектора.

ВИДЕО

Служит для выбора устройства, подключенного к разъему ВИДЕО, видеомагнитофона, проигрывателя DVD или фотокамеры для документов.

ПРИМЕЧАНИЕ: Во время ускоренной перемотки видео с источника видеосигнала рамка может на некоторое время зафиксироваться.

5 Описание и функции меню [НАСТР.]

[ИЗОБРАЖЕНИЕ]

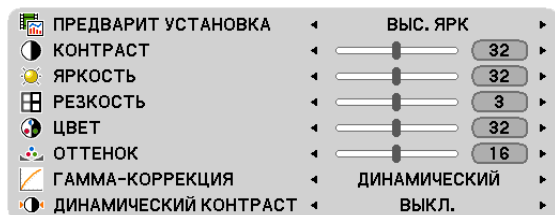

[ПРЕДВАРИТ УСТАНОВКА]

Эта функция позволяет Вам выбирать оптимизированные установки для проецируемого изображения. Имеется шесть заводских установок, оптимизированных для различных типов изображений.

ВЫС. ЯРК Рекомендуется для использования в хорошо освещённом помещении.

ПРЕЗЕНТАЦИЯ Рекомендуется для создания презентации с помощью файла PowerPoint.

ВИДЕО Рекомендуется для просмотра обычных телепрограмм.

ФИЛЬМ Рекомендуется для просмотра фильмов.

ГРАФИКА Рекомендуется для показа графики.

Сигнал RGB Стандартные цвета

[КОНТРАСТ]

Служит для настройки интенсивности изображения в соответствии с входящим сигналом.

[ЯРКОСТЬ]

Служит для настройки уровня яркости или интенсивности обратного раstra.

[РЕЗКОСТЬ]

Служит для управления деталями изображения.

[ЦВЕТ]

Служит для увеличения или уменьшения уровня насыщенности цвета.

[ОТТЕНОК]

Служит для изменения уровня цвета от +/- зеленого до +/- синего. Уровень красного цвета служит для справки.

Входной сигнал	КОНТРАСТ	ЯРКОСТЬ	РЕЗКОСТЬ	ЦВЕТ	ОТТЕНОК
КОМПЬЮТЕР/HDMI (RGB)	Да	Да	Да	Нет	Нет
КОМПЬЮТЕР/HDMI (КОМПОНЕНТ)	Да	Да	Да	Да	Да
ВИДЕО/КОМПОНЕНТ	Да	Да	Да	Да	Да

HDMI: только для VE281X/VE281/VE282X/VE282

Да = Регулируемый, Нет = Нерегулируемый

[ГАММА-КОРРЕКЦИЯ]

Каждый режим рекомендуется для следующих целей:

- ДИНАМИЧЕСКИЙ..... Для создания высококонтрастного изображения.
- НАТУРАЛЬНЫЙ..... Обычное воспроизведение изображения.
- ЧЁРНЫЕ ДЕТАЛИ..... Для подчеркивания деталей на темных участках изображения.

[ДИНАМИЧЕСКИЙ КОНТРАСТ]

Включив [ДИНАМИЧЕСКИЙ КОНТРАСТ], можно отрегулировать контрастность до необходимого уровня.

ПРИМЕЧАНИЕ:

- *[ДИНАМИЧЕСКИЙ КОНТРАСТ] не может быть выбран при следующих условиях:*
 - *Когда [ПРЕДВАРИТ УСТАНОВКА] не выставлена на [ВЫС. ЯРК].*
 - *Когда [ЭКО РЕЖИМ] не установлен на [ВКЛ].*
 - *Когда [РЕЖИМ ВЕНТИЛЯТОРА] не выставлена на [АВТО].*
 - *Когда [ЦВЕТ СТЕНЫ] не выставлена на [ВЫКЛ.].*
 - *Когда [ЗАКРЫТЫЙ ТИТР] не установлен на [ВКЛ.].*
-

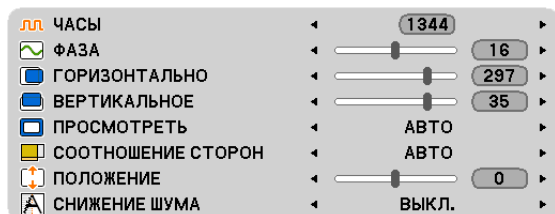
[НАСТР. ИЗОБР]**Настройка времени и фазы [ЧАСЫ/ФАЗА]**

Служит для ручной настройки параметров Часы и Фаза.

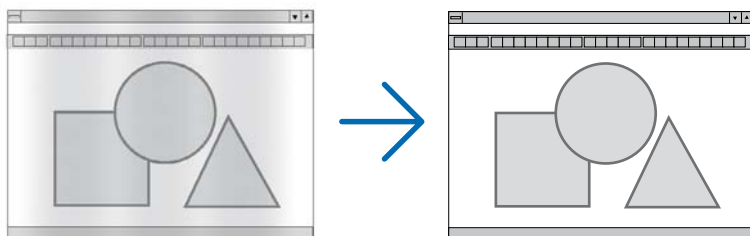

ЧАСЫ Используйте данный параметр для точной настройки компьютерного изображения или удаления каких-либо вертикальных полос, которые могут появиться на изображении. С помощью этой функции можно настроить тактовые частоты, которые приводят к появлению на изображении горизонтальных полос.

Эта настройка может понадобиться при первом подключении компьютера к проектору.

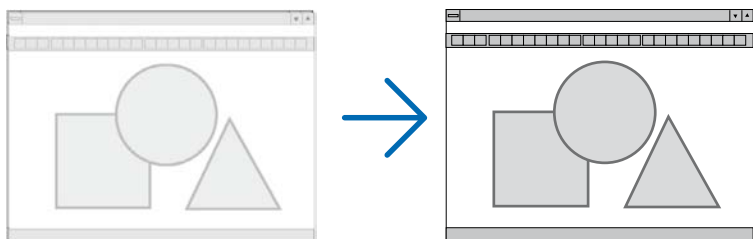

ФАЗА Данный параметр позволяет настроить фазы тактового сигнала или уменьшить уровень шума видеоизображения, точечные возмущения или помехи, вызванные перекрестной наводкой каналов. (Это становится заметным, когда какая-либо часть изображения начинает мерцать.)

Применяйте параметр [ФАЗА] только после завершения настройки параметра [ЧАСЫ].

Настройка горизонтального/вертикального положения [ГОРИЗОНТАЛЬНО/ВЕРТИКАЛЬНОЕ]

Служит для настройки положения изображения по горизонтали и вертикали.

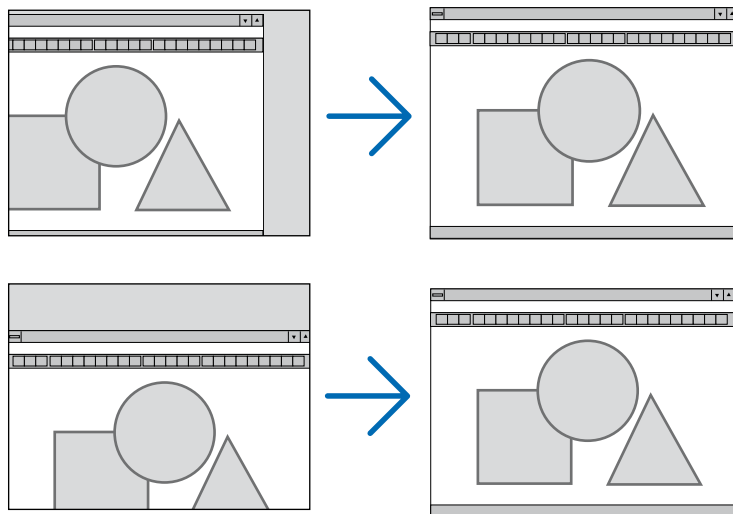

- Во время настройки [ЧАСЫ] и [ФАЗА] может происходить искажение изображения. Это не является неисправностью.
- Ваши ручные настройки для параметров [ЧАСЫ], [ФАЗА], [ГОРИЗОНТАЛЬНО] и [ВЕРТИКАЛЬНОЕ] будут сохранены для текущего сигнала. В следующий раз, когда будет проецироваться сигнал с таким же разрешением, горизонтальной и вертикальной разверткой, эти настройки будут восстановлены и применены.

Чтобы удалить хранящиеся в памяти настройки, из меню выберите [ВОССТ.] → [ВСЕ ДАННЫЕ] и восстановите настройки по умолчанию.

Примечания:

- [ВОССТ.] → [ВСЕ ДАННЫЕ] очищает данные кроме [НАСТР. ИЗОБР] (→ стр. 65).

Выбор процента сверхсканирования [ПРОСМОТРЕТЬ]

Это позволяет постоянно устанавливать соответствующее сверхсканирование для поступающих сигналов.

АВТО Отображение соответственного сверхсканированное изображение (установка на заводе-производителя).

ВЫКЛ Неосуществление сверхсканирования изображения.

ВКЛ Осуществление сверхсканирование изображения.

Примечания:

- Выбор [ПРОСМОТРЕТЬ] невозможен, когда используются сигналы ВИДЕО.
- Пункт [ПРОСМОТРЕТЬ] не обеспечивается, когда [СОБСТВЕННОЕ] выбрано для [СООТНОШЕНИЕ СТОРОН].

Выбор значения параметра [СООТНОШЕНИЕ СТОРОН]

Термин «аспектное соотношение» обозначает соотношение ширины и высоты проецируемого изображения.

Проектор автоматически определяет входящий сигнал и отображает его в соответствующем аспектном отношении.

- В этой таблице отображены стандартные значения разрешения и аспектного отношения, которые поддерживают-ся большинством компьютеров.

	Разрешение	Аспектное отношение
VGA	640 x 480	4:3
SVGA	800 x 600	4:3
XGA	1024 x 768	4:3
WXGA	1280 x 768	15:9
WXGA	1280 x 800	16:10
WXGA+	1440 x 900	16:10
SXGA	1280 x 1024	5:4
SXGA+	1400 x 1050	4:3
UXGA	1600 x 1200	4:3

Опции	Функция
АВТО	Проектор автоматически определяет входящий сигнал и отображает его в его аспектном отношении. Проектор может неправильно определить аспектное отношение - это зависит от сигнала. Если это случилось, выберите соответствующее аспектное отношение из указанных ниже.
4:3	Изображение отображается при аспектном отношении 4:3.
16:9	Изображение отображается при аспектном отношении 16:9.
15:9	Изображение отображается при аспектном отношении 15:9.
16:10	Изображение отображается при аспектном отношении 16:10.
ШИРОКИЙ ФОКУС	Изображение растягивается влево и вправо. Части отображаемого изображения обрезаются с левой и правой стороны, поэтому они невидимы.
СОБСТВЕННОЕ	Проектор отображает текущее изображение в его истинном разрешении, если входящий сигнал с компьютера имеет более низкое разрешение, чем собственное разрешение проектора. <div style="display: flex; justify-content: space-around; align-items: flex-start;"> <div style="width: 45%;"> <p>[Пример 1] Если на проекторе VE280/VE281/VE282 отображается входящий сигнал с разрешением 800 × 600:</p> </div> <div style="width: 45%; text-align: center;">  </div> </div> <hr style="width: 50%; margin: 10px auto;"/> <div style="display: flex; justify-content: space-around; align-items: flex-start;"> <div style="width: 45%;"> <p>[Пример 2] Если на проекторе VE280X/VE281X/VE282X отображается входящий сигнал с разрешением 800 × 600:</p> </div> <div style="width: 45%; text-align: center;">  </div> </div> <p>ПРИМЕЧАНИЕ:</p> <ul style="list-style-type: none"> • При отображении сигнала не из компьютера, а из другого источника, параметр [СОБСТВЕННОЕ] недоступен. • Если Вы проецируете изображение RGB, имеющее большее разрешение, чем натуральное разрешение проектора, например SXGA, то изображение будет проецироваться с натуральным разрешением проектора (XGA или SVGA) даже если выбрано [СОБСТВЕННОЕ].

Пример изображения, когда автоматически определено правильное аспектное отношение

[Сигнал компьютера]

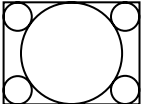
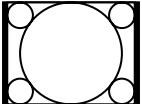
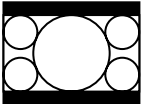
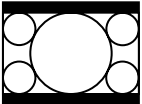
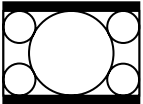
Аспектное отношение входящего сигнала	4:3	5:4	16:9	15:9	16:10
Пример изображения, когда автоматически определено правильное аспектное отношение					

[Видеосигнал]

Аспектное отношение входящего сигнала	4:3	Почтовый ящик	Сжатие
Пример изображения, когда автоматически определено аспектное отношение			

ПРИМЕЧАНИЕ: Для правильного отображения сжатого сигнала, выберите [16:9] или [ШИРОКИЙ ФОКУС].

СОВЕТ:

- Термином «почтовый ящик» обозначают изображения, ориентация которых «более альбомная» по сравнению с изображениями формата 4:3, которые является стандартным аспектным отношением для видеисточника.
Сигнал формата «почтовый ящик» характеризуется аспектными отношениями с размером перспективы «1,85:1» или размера видео «2,35:1» для фильма.
- Термином «сжатие» обозначают сжатые изображения, аспектное отношение которых изменено с 16:9 на 4:3.

Настройка изображения по вертикали [ПОЛОЖЕНИЕ]

(только если выбраны значения [16:9], [15:9] или [16:10] для параметра [АСПЕКТНОЕ ОТНОШЕНИЕ])

Когда для параметра [АСПЕКТНОЕ ОТНОШЕНИЕ] выбраны значения [16:9], [15:9] или [16:10], изображение отображается с черными границами сверху и снизу.

Вы можете настраивать положение изображения по вертикали от верхнего до нижнего края черной полосы.

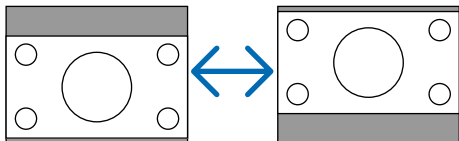

Включение функции снижения шума [СНИЖЕНИЕ ШУМА]

Эта функция позволяет выбирать уровень снижения шума.

Проектор имеет оптимизированные заводские установки для каждого сигнала.

Выберите нужную Вам установку для сигнала при появлении паразитных видеосигналов.

Возможные опции [ВЫКЛ.], [НИЗКИЙ], [СРЕДНЕ], и [ВЫСОКИЙ].

ПРИМЕЧАНИЕ: Эта функция недоступна для сигнала RGB. Снижение шума, установленное в положение выкл. даёт лучшее качество изображения посредством широких полос. Снижение шума, установленное в положение вкл. смягчает изображение.

6 Описание и функции меню [ВКЛ.]

[ОБЩИЕ НАСТРОЙКИ]



Коррекция вертикальных трапецеидальных искажений вручную [ТРАПЕЦИЯ]

Вертикальное искажение можно корректировать вручную. (→ стр. 23)

Использование функции коррекции цвета стены [ЦВЕТ СТЕНЫ]

С помощью данной функции осуществляется быстрая коррекция цвета с целью адаптации изображения к экрану, чей цвет отличен от белого.

ПРИМЕЧАНИЕ:

- При выборе любых опций цвета кроме [ВЫКЛ.] яркость уменьшится.
 - При использовании режима 3D, функция [ЦВЕТ СТЕНЫ] недоступна.
-

Настройка режима экономии [ЭКО РЕЖИМ]

Эта опция включает или выключает ЭКО режим. При выборе [ВКЛ.] увеличивается срок работы лампы. При выборе [ВКЛ.] также снижается шум от вентилятора по сравнению с положением [ВЫКЛ.].

ЭКО РЕЖИМ	Описание	Состояние индикатора LAMP
ВЫКЛ.	Это - установка по умолчанию (100% Яркость).	Выкл.
ВКЛ.	Чтобы увеличить срок службы лампы (прибл. 80% яркости.), следует выбрать данный режим.	Постоянно горит зеленым

ПРИМЕЧАНИЕ:

- [НАРАБОТКА ЛАМПЫ] проверяются в [ВРЕМЯ ИСПОЛЬЗОВАНИЯ]. Выберите [ИНФ.] → [ВРЕМЯ ИСПОЛЬЗОВАНИЯ]. (→ стр. 63)
- Проектор всегда будет переходить в состояние [ЭКО РЕЖИМ] [ВКЛ.] в течение 90 секунд непосредственно после включения проектора. Лампа будет работать в том же режиме, даже если [ЭКО РЕЖИМ] в это время будет изменен.
- Через 45 секунд после того, как экран проектора становится голубым, чёрным или на нём отображается логотип компании, для режима [ЭКО РЕЖИМ] автоматически устанавливается значение [ВКЛ.]. Приняв сигнал, проектор возвращается к значению [ВЫКЛ.].
- Если в режиме [ВЫКЛ.] проектор перегреется из-за того, что он используется в помещении с повышенной температурой, то [ЭКО РЕЖИМ] может автоматически переключиться на режим [ВКЛ.] с целью защиты проектора. Такой режим называется «вынужденный режим ЭКО». Если проектор работает в режиме [ВКЛ.] яркость изображения снижена. Постоянный свет индикатора LAMP указывает на то, что проектор находится в режиме [ВКЛ.]. После того, как проектор остынет до нормальной температуры, то [ЭКО РЕЖИМ] снова переключится в [ВЫКЛ.].

Настройка закрытого титра [ЗАКРЫТЫЙ ТИТР]

С помощью этой опции можно настроить несколько режимов закрытого титра, которые обеспечивают наложение текста на изображение проектора в режимах Видео.

ВЫКЛ. Выбор этого параметра приводит к выходу из режима закрытого титра.

ТИТР 1-4 Текст наложен.

ТЕКСТ 1-4 Отображается текст.

ПРИМЕЧАНИЯ:

- Субтитры не могут использоваться в следующих условиях:
 - когда сообщения или меню отображены.
 - когда изображение увеличено, заморожено или приглушено.
 - когда установка [ТРАПЕЦИЯ] не выставлена на нуль или установка [СООТНОШЕНИЕ СТОРОН] не находится в автоматическом режиме [АВТО] или [4:3].
- Проектор не поддерживает опциональные символы национального алфавита при передаче кодированных субтитров для людей с ослабленным слухом.

Выбор языка меню [ЯЗЫК]

Для экранных инструкций можно выбрать один из 27 языка.

ПРИМЕЧАНИЕ: На данную установку не влияет даже выбор в меню параметра [ВОССТ.].

[МЕНЮ]**Переключение Вкл./Выкл. сообщения режима экономии [ЭКО СООБЩЕНИЕ]**

Если проектор включен - эта опция включает или выключает следующие сообщения.

Сообщение режима экономии напоминает пользователю об экономии электроэнергии. Если выбрано [ВЫКЛ.] для [ЭКО РЕЖИМ], то появится сообщение для выбора [ВКЛ.], чтобы включить [ЭКО РЕЖИМ].

Если для [ЭКО РЕЖИМ] выбрано [ВКЛ.]

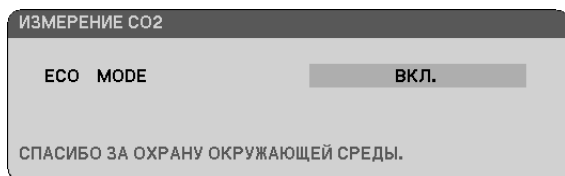

Чтобы закрыть сообщение, нажмите кнопку ENTER или EXIT. Сообщение исчезнет, если кнопки не будут задействованы в течение 30 секунд.

Если для [ЭКО РЕЖИМ] выбрано [ВЫКЛ.].

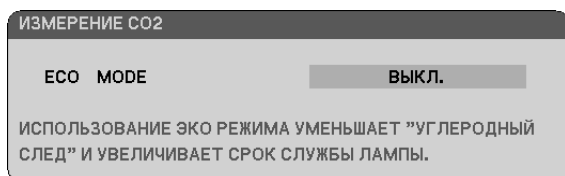

При нажатии кнопки ENTER отобразится экран [ЭКО РЕЖИМ]. (→ стр. 55)

Чтобы закрыть сообщение, нажмите кнопку EXIT.

Выбор цвета или логотипа для фона с помощью параметра [ФОН]

С помощью данной функции при отсутствии сигнала может отображаться фон синего цвета, черного цвета или [ЛОГОТИП].

СОВЕТ: Логотип можно изменить.

Для получения дополнительной информации о том, как изменить логотип, свяжитесь с компанией NEC или сервисной службой, сертифицированной компанией NEC.

Если вы не можете найти сервисную службу в вашем районе, свяжитесь с продавцом.

ПРИМЕЧАНИЕ: На данную установку не влияет даже выбор в меню параметра [ВОССТ.].

[УСТАНОВКА]

[VE280X/VE280/VE281X/VE281]

 ОРИЕНТАЦИЯ	◀	ФРОНТАЛЬНАЯ СО СТОЛА	▶
 БЛОК. ПАНЕЛИ УПРАВЛ.	◀	ВЫКЛ.	▶
 СКОРОСТЬ КОММУНИКАЦИИ	◀	38400bps	▶

[VE282X/VE282]

 ОРИЕНТАЦИЯ	◀	ФРОНТАЛЬНАЯ СО СТОЛА	▶
 БЛОК. ПАНЕЛИ УПРАВЛ.	◀	ВЫКЛ.	▶

Выбор ориентации проектора с помощью параметра [ОРИЕНТАЦИЯ]

Служит для переориентировки изображения в соответствии с типом проецирования. Возможные опции: фронтальная со стола, тыльная с потолка, тыльная со стола и фронтальная с потолка.

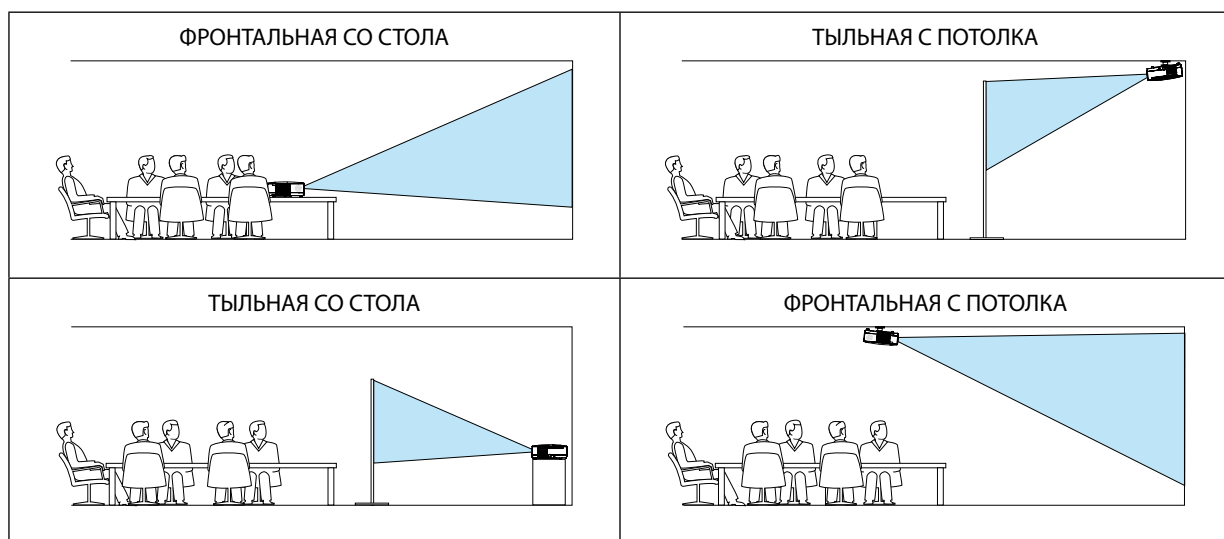
**Блокировка кнопок на корпусе проектора с помощью параметра [БЛОК. ПАНЕЛИ УПРАВЛ.]**

С помощью данной опции можно включать или выключать функцию «БЛОК. ПАНЕЛИ УПРАВЛ.».

ПРИМЕЧАНИЕ:

- Функция «БЛОК. ПАНЕЛИ УПРАВЛ.» не влияет на функции дистанционного управления.
- Когда панель управления заблокирована, нажимая и удерживая около 10 секунд кнопку SOURCE на корпусе проектора, можно изменить значение параметра на [ВЫКЛ.].

Выбор значения параметра [СКОРОСТЬ КОММУНИКАЦИИ] (VE280X/VE280/VE281X/VE281)

Эта функция позволяет установить скорость передачи данных для компьютерного порта управления (D-Sub 9P). Он поддерживает скорость от 4800 до 19200 бит/с. Значение по умолчанию – 38400 бит/с. Выберите скорость передачи, подходящую для оборудования, которое будет подключено к проектору (при большой длине проводов скорость передачи, возможно, потребуется уменьшить — это зависит от оборудования).

ПРИМЕЧАНИЕ: На выбранную скорость передачи не влияет даже параметр [ВОССТ.] выбранный в меню.

[ОПЦИИ(1)]

[VE280X/VE280]

	РЕЖИМ ВЕНТИЛЯТОРА	←	АВТО	→
	ЦВЕТОВАЯ СИСТЕМА	←	АВТО	→
	РЕЖИМ WXGA	←	ВЫКЛ.	→
	ГУДОК	←	ВКЛ.	→

[VE281X/VE281/VE282X/VE282]

	РЕЖИМ ВЕНТИЛЯТОРА	←	АВТО	→
	ЦВЕТОВАЯ СИСТЕМА	←	АВТО	→
	РЕЖИМ WXGA	←	ВЫКЛ.	→
	ГУДОК	←	ВКЛ.	→
	УСТАНОВКИ HDMI	←		→

Выбор режима вентилятора [РЕЖИМ ВЕНТИЛЯТОРА]

Этот параметр позволяет выбрать один из трех режимов скорости вращения вентилятора: режим Авто, высокоскоростной режим и режим Большая высота.

АВТОСкорость встроенного вентилятора подбирается автоматически в соответствии с температурой внутри проектора.

ВЫСОКИЙВстроенные вентиляторы вращаются с высокой скоростью.

БОЛЬШАЯ ВЫСОТАВстроенные вентиляторы вращаются с высокой скоростью. Выбирайте эту опцию при использовании проектора на высотах приблизительно 4000 футов/1200 метров над уровнем моря или выше.

ПРИМЕЧАНИЕ:

- Если требуется быстро снизить температуру внутри проектора, выберите опцию [ВЫСОКИЙ].
- В случае непрерывной работы проектора в течение нескольких дней, используйте его в высокоскоростном режиме.
- Если проектор установлен на высоте приблизительно 4000 футов/1200 метров или выше, используйте его в режимах [РЕЖИМ ВЕНТИЛЯТОРА] и [БОЛЬШАЯ ВЫСОТА]. В противном случае проектор может перегреться и перестать функционировать.

Большая высота	
12000 футов (3700 метров) 10000 футов (3000 метров)	[БОЛЬШАЯ ВЫСОТА] для [РЕЖИМ ВЕНТИЛЯТОРА] от 5° до 35°C (Только ЭКО-режим)
10000 футов (3000 метров) 8500 футов (2600 метров)	[БОЛЬШАЯ ВЫСОТА] для [РЕЖИМ ВЕНТИЛЯТОРА] от 5° до 40°C (Только ЭКО-режим)
8500 футов (2600 метров) 4000 футов (1200 метров)	[БОЛЬШАЯ ВЫСОТА] для [РЕЖИМ ВЕНТИЛЯТОРА] от 5° до 40°C
4000 футов (1200 метров) 0	[АВТО] режим для [РЕЖИМ ВЕНТИЛЯТОРА] от 5° до 40°C

- Если вы используете проектор на высоте приблизительно 4000 футов/1200 метров или выше, не установив его предварительно на режим [БОЛЬШАЯ ВЫСОТА], это может привести к перегреву и отключению прибора. В таком случае подождите несколько минут, после чего снова включите проектор.
- Если вы используете проектор на высоте менее 4000 футов/1200 метров, установив его на режим [БОЛЬШАЯ ВЫСОТА], это может привести к переохлаждению лампы и мерцающему изображению. Переключите [РЕЖИМ ВЕНТИЛЯТОРА] на [АВТО] - автоматический режим работы.
- Использование проектора на большой высоте или в области низкого атмосферного давления может привести к более быстрому изнашиванию деталей.
- Даже в случае сброса посредством команды [ВОССТ.] из главного меню, ваши настройки сохраняются.

Выбор параметра [ЦВЕТОВАЯ СИСТЕМА]

Эта функция позволяет выбирать стандарты видеосигналов вручную.

Обычно выбирают [АВТО]. Выберите стандарт видеосигнала из раскрывающегося меню.

Включение или отключения режима WXGA [РЕЖИМ WXGA]

Выбор параметра [ВКЛ.] предопределяет предоставление приоритета сигналу WXGA (1280 × 768, 1280 × 800) при распознавании входного сигнала.

Когда для пункта [РЕЖИМ WXGA] выбран параметр [ВКЛ.], XGA (1024 × 768) может не распознаваться. В этом случае выберите [ВЫКЛ.]

Выключение звукового сигнала при нажатии кнопок и ошибках [ГУДОК]

Эта функция отключает звуковой сигнал при нажатии кнопок или ошибках, когда выполняются следующие операции.

- Показ основного меню
- Переключение источников
- Нажатие кнопки POWER ON или POWER OFF

Установка HDMI [УСТАНОВКИ HDMI] (VE280X/VE281/VE282X/VE282)

Выполните установки для видео и аудио уровней при подключении устройств HDMI, таких как проигрыватель DVD.

УРОВЕНЬ ВИДЕО..... Выберите [АВТО] для автоматического определения уровня видео. Если автоматическое определение работает недостаточно хорошо, выберите [НОРМАЛЬНОЕ], чтобы отключить функцию [УВЕЛИЧЕННЫЙ] на Вашем оборудовании HDMI, или выберите [УВЕЛИЧЕННЫЙ], чтобы улучшить контраст изображения и выделить детали в темных местах.

ВЫБОР АУДИО..... Выберите [HDMI] для включения цифрового аудио сигнала HDMI IN и выберите [AUDIO IN] для включения входящего аудио сигнала с AUDIO IN.

[ОПЦИИ(2)]

 РЕЖИМ ОЖИДАНИЯ	◀	НОРМАЛЬНОЕ	▶
 ПРЯМОЕ ВКЛ. ПИТ.	◀	ВЫКЛ.	▶
 АВТО ВКЛ. ПИТ.(СОМР.)	◀	ВЫКЛ.	▶
 АВТО ВЫКЛ. ПИТАНИЯ	◀	ВЫКЛ.	▶
 ВЫБОР ФАБ УСТАН ИСТОЧ	◀	ПОСЛЕДН	▶

Выбор параметра для режима ожидания в [РЕЖИМ ОЖИДАНИЯ]

Проектор имеет два режима ожидания: [НОРМАЛЬНОЕ] и [ОЖИДАНИЕ СЕТИ].

НОРМАЛЬНОЕ режим - это режим, позволяющий установить проектор в условия экономного потребления нормальное, в котором он потребляет меньше электроэнергии, чем в ОЖИДАНИЕ СЕТИ режиме. На заводе проектор устанавливают в НОРМАЛЬНОЕ режим.

НОРМАЛЬНОЕИндикатор электропитания: Красный свет/STATUS индикатор (состояния): Выкл.

Следующие разъемы, кнопки и функции не будут работать в этом режиме.

- USB порт
- Соединение Virtual Remote Tool через компьютерный кабель VGA.
- Кнопки на корпусе, за исключением кнопки POWER
- Кнопки на пульте дистанционного управления, за исключением кнопки POWER ON

ОЖИДАНИЕ СЕТИ.....Индикатор электропитания: Оранжевый свет/STATUS индикатор (состояния): Зеленый свет

Важно:

- Когда выбрано [ВЫКЛ.], [АВТО ВЫКЛ.ПИТ.] будет выделено серым цветом и будет отключено, и [0:15] будет выбрано автоматически.

ПРИМЕЧАНИЕ:

- Если опции [БЛОК. ПАНЕЛИ УПРАВЛ.], или [АВТО ВКЛ. ПИТ.(СОМР1)] включены, то опции [РЕЖИМ ОЖИДАНИЯ] недоступны.
- Расход энергии в режиме ожидания не будет включен в расчет величины уменьшения выброса CO₂.
- На данную установку не влияет даже выбор в меню параметра [ВОССТ.].

Включение режима автоматического включения [ПРЯМОЕ ВКЛ. ПИТ.]

Автоматически включает проектор, когда кабель питания подключен к электрической розетке. Это устраняет необходимость постоянно пользоваться кнопкой POWER на пульте дистанционного управления или корпусе проектора.

Включение проектора с помощью сигнала компьютера [АВТО ВКЛ. ПИТ. (СОМР.)]

Если проектор находится в режиме ожидания, компьютерный сигнал с компьютера, подключенного к разъему входного сигнала COMPUTER IN, будет подаваться на проектор и одновременно проецировать компьютерное изображение. Эта функция устраняет необходимость постоянно пользоваться кнопкой POWER на пульте дистанционного управления или корпусе проектора для включения проектора.

ПРИМЕЧАНИЕ:

- Отключение компьютерного сигнала, передаваемого из компьютера, не приведет к отключению питания проектора. Мы рекомендуем использовать эту функцию в комбинации с функцией АВТО ВЫКЛ. ПИТАНИЯ.
- Эта функция не будет доступна при следующих условиях:
 - при подсоединении компонентного сигнала к разъёму COMPUTER IN
 - при применении синхронизации на сигнал RGB зелёного или на композитный сигнал
- Чтобы активировать опцию АВТО ВКЛ. ПИТ. (СОМР.) после выключения проектора, подождите 3 секунды, а затем пустите сигнал с компьютера. Если сигнал с компьютера продолжает поступать, когда выполняется отключение проектора, опция АВТО ВКЛ. ПИТ. (СОМР.) станет недоступной, и проектор перейдет в режим ожидания.

Включение управления питанием [АВТО ВЫКЛ. ПИТАНИЯ]

Когда включена эта опция, можно установить автоматическое выключение проектора (через указанное время - 5 мин., 10 мин., 15 мин., 20 мин., 30 мин., 1 час), если сигнал отсутствует на всех входах или не выполняется никаких операций.

ПРИМЕЧАНИЕ:

- Этот элемент можно выбрать только в том случае, если [НОРМАЛЬНОЕ] выбран для [РЕЖИМ ОЖИДАНИЯ].
- Когда выбрано [ОЖИДАНИЕ СЕТИ], [АВТО ВЫКЛ.ПИТ.] будет выделено серым цветом и будет отключено, и [0:15] будет выбрано автоматически.

Выбор источника по умолчанию с помощью параметра [ВЫБОР ФАБ УСТАН ИСТОЧ]

Для проектора можно указать какой-либо из его входов в качестве источника по умолчанию, к которому он будет обращаться всякий раз при включении.

ПОСЛЕДНВ качестве источника по умолчанию, к которому проектор будет обращаться всякий раз при включении, устанавливается предыдущий или последний активный вход.

АВТОПоиск активного источника ведется в таком порядке: КОМПЬЮТЕР → (HDMI на VE281X/VE281/VE282X/VE282) → ВИДЕО ; отображается первый найденный источник.

КОМПЬЮТЕРКаждый раз при включении проектора отображается сигнал компьютера, подаваемый через разъем COMPUTER IN.

HDMI (VE281X/VE281/VE282X/VE282).....отображает цифровой источник от соединителя HDMI IN каждый раз, когда проектор включен.

ИДЕОКаждый раз при запуске проектора отображается источник видеосигнала, подключенный к разъему VIDEO IN.

[3D]

[VE280X/VE280]



[VE281X/VE281/VE282X/VE282]

Выбор входного разъема к источнику 3D изображений [КОМПЬЮТЕР] (VE280X/VE280)/[КОМПЬЮТЕР/HDMI] (VE281X/VE281/VE282X/VE282)
[3D]

Эта функция переключает режим 3D изображения в положение ВКЛ. или ВЫКЛ. для каждого входа.

ВКЛ. Включает режим 3D для выбранного входного разъема.

ПРИМЕЧАНИЕ:

Чтобы убедиться в том, что поддерживаемый 3D сигнал принят, используйте один из нижеследующих способов:

- Убедитесь в том, что после выбора источника [3D] отображается в правом верхнем углу экрана.
- Выберите [ИНФ.] → [ИСТОЧНИК] → [СИГНАЛ 3D] и убедитесь, что отображается значение «ПОДДЕРЖИВАЕТСЯ».

ВЫКЛ. Выключает режим 3D для выбранного входного разъема.

[ИНВЕРТИРОВАНИЕ L/R]

Измените установку, если Вы плохо видите 3D-изображения.

НЕ ИНВЕРТИРОВАТЬ Обычная установка.

ИНВЕРТИРОВАТЬ Изменяет порядок показа изображений для левого глаза и для правого глаза.

7 Описания и функции меню [ИНФ.]

Служит для отображения состояния текущего сигнала и времени использования лампы. Описание настройки этого параметра – на пять страницах. Информация приводится в следующем порядке:

СОВЕТ: Нажатие кнопки *HELP* на пульте дистанционного управления показывает элементы меню [ИНФ.].

[ВРЕМЯ ИСПОЛЬЗОВАНИЯ]

НАРАБОТКА ЛАМПЫ	<	00004[Н]	>
УГЛЕРОДОСБЕРЕЖЕНИЕ	<	0.000[kg-CO2]	>

[НАРАБОТКА ЛАМПЫ] (Н)

[УГЛЕРОДОСБЕРЕЖЕНИЕ] (kg-CO2)

- Сообщение о необходимости замены лампы будет отображаться на экране в течение одной минуты после включения или при нажатии кнопки *POWER* на проекторе или на пульте дистанционного управления.

Для выключения данного сообщения нажмите любую кнопку на корпусе проектора или пульте дистанционного управления.

Ресурс лампы (ч)	
ЭКО РЕЖИМ	
ВЫКЛ.	ВКЛ.
4000	6000

- [УГЛЕРОДОСБЕРЕЖЕНИЕ]

Показывает информацию о приблизительном углеродосбережении в кг. Коэффициент углеродного следа в расчете углеродосбережения основывается на норме OECD (Выпуск 2008).

[ИСТ. 1]

РАЗРЕШЕНИЕ	<	1024x768@59Hz	>
ГОРИЗОНТ ЧАСТОТА	<	48.21 [kHz]	>
ВЕРТИКАЛЬНАЯ ЧАСТОТА	<	59.81 [Hz]	>
ТИП синхронизации	<	ОТДЕЛЬНАЯ СИНХР.	>
ПОЛЯРН синхронизац	<	Н:(-) V:(+)	>
ТИП сканирования	<	СПЛОШНАЯ РАЗВЕРТКА	>

[РАЗРЕШЕНИЕ]
 [ГОРИЗОНТАЛЬНАЯ ЧАСТОТА]
 [ВЕРТИКАЛЬНАЯ ЧАСТОТА]
 [ТИП синхронизации]
 [ПОЛЯРН синхронизации]
 [ТИП сканирования]

[VERSION]

FIRMWARE	<	1.00	>
DATA	<	1.00	>

[FIRMWARE] Version
 [DATA] Version

[ИСТ. 2]

ТИП СИГНАЛА	<	RGB	>
ТИП ВИДЕО	<	---	>
БИТОВАЯ ГЛУБИНА	<	---	>
ВИДЕО УРОВЕНЬ	<	---	>
СИГНАЛ 3D	<	---	>

[ТИП СИГНАЛА]
 [ТИП ВИДЕО]
 [БИТОВАЯ ГЛУБИНА] (VE281X/VE281/VE282X/VE282)
 [ВИДЕО УРОВЕНЬ] (VE281X/VE281/VE282X/VE282)
 [СИГНАЛ 3D]

[ДРУГИЕ]

MODEL NO.	<		>
SERIAL NUMBER	<		>

[MODEL NO.]
 [SERIAL NUMBER]

8 Описания и функции меню [ВОССТ.]

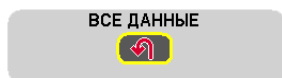

Возврат заводских значений параметров [ВОССТ.]

Функция ВОССТАНОВЛЕНИЕ позволяет вернуть настройкам и установкам их стандартные заводские значения для всех источников, кроме следующих:

[ВСЕ ДАННЫЕ]

Возвращает настройкам всех сигналов предустановленные заводские значения.

Могут быть сброшены все параметры, ЗА ИСКЛЮЧЕНИЕМ ТАКИХ: [ЯЗЫК], [ФОН], [СКОРОСТЬ КОММУНИКАЦИИ], [РЕЖИМ ОЖИДАНИЯ], [РЕЖИМ ВЕНТИЛЯТОРА], [НАРАБОТКА ЛАМПЫ], и [УГЛЕРОДОСБЕРЕЖЕНИЕ].

ПРИМЕЧАНИЕ: На параметр времени работы лампы не влияет выбор в меню параметра [ВОССТ.].

6. Техническое обслуживание

В данном разделе описаны простые процедуры по техническому обслуживанию, их следует придерживаться при чистке корпуса и объектива, а также при замене лампы.

1 Чистка корпуса и объектива

1. *Перед чисткой отключите электропитание устройства.*
2. *Периодически очищайте корпус влажной тканью. При сильном загрязнении воспользуйтесь моющим средством. Ни в коем случае не используйте агрессивные моющие средства и растворители, в частности спирты или разбавители.*

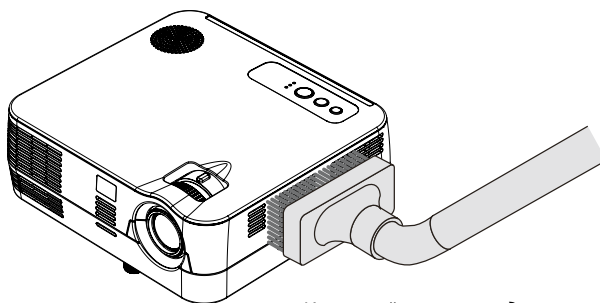

Используйте пылесос для чистки вентиляционного отверстия на корпусе проектора.

Примечание по поводу чистки объектива

Очистите объектив с помощью продувочного насоса или бумаги для протирки объективов. Делайте это аккуратно, чтобы не поцарапать объектив.

- Используйте доступные в торговой сети очистители пластиковых линз.
- Не царапайте и не повреждайте поверхность линз, которая легко царапается.
- Никогда не используйте спирт или очистители стеклянных линз, так как это может привести к повреждению поверхности линз.

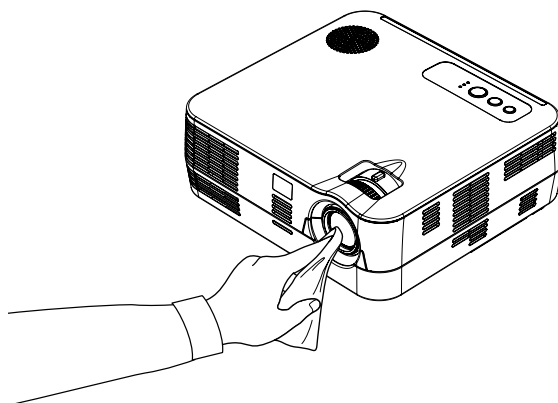

2 Замена лампы

Когда истекает срок эксплуатации лампы, индикатор лампы загорается красным цветом на панели управления и на экран выводится сообщение. Хотя лампа может еще работать, замените ее для обеспечения оптимальных параметров проектора. Для замены лампы свяжитесь с вашим дилером NEC. Лампа не является заменяемой деталью пользователя.

ВНИМАНИЕ

- Если использование лампы продолжается после окончания срока ее эксплуатации, она может взорваться, а фрагменты стекла — быть разбросаны по корпусу лампы. Не прикасайтесь к ним, т.к. осколки стекла могут причинить травму. Если это произошло, обратитесь к торговому представителю NEC по поводу замены лампы.

**ПРИМЕЧАНИЕ: Данное сообщение отобразится при следующих условиях:*

- в течение одной минуты после включения электропитания проектора;
- при нажатии кнопки  (POWER) на корпусе проектора или кнопки POWER OFF на пульте дистанционного управления;

Для выключения данного сообщения нажмите любую кнопку на корпусе проектора или пульте дистанционного управления.

7. Приложение

1 Устранение неисправностей

Этот раздел поможет решить проблемы, которые могут возникать при подготовке к эксплуатации и в процессе эксплуатации проектора.

Показания индикаторов

Индикатор Power

Состояние индикатора			Состояние проектора	Примечание
Откл.			Кабель питания отсоединён.	—
Мигающий светосигнал	Зеленый	Светится 0,5 с, не светится 0,5 с.	Выполняется подготовка проектора к включению.	Пожалуйста, подождите немного.
Непрерывный светосигнал	Зеленый		Проектор включен.	—
	Оранжевый		[ОЖИДАНИЕ СЕТИ] выбран для [РЕЖИМ ОЖИДАНИЯ].	—
	Красный		[НОРМАЛЬНОЕ] выбран для [РЕЖИМ ОЖИДАНИЯ].	—

Индикатор Status

Состояние индикатора			Состояние проектора	Примечание
Откл.			Нормальное или Ожидание ([НОРМАЛЬНОЕ] для [РЕЖИМ ОЖИДАНИЯ])	—
Мигающий светосигнал	Красный	2 цикл (0,5 с горит, 0,5 с не горит)	Сбой температурного режима	Проектор перегрелся. Переставьте проектор в более холодное место.
		4 цикл (0,5 с горит, 0,5 с не горит)	Сбой в работе вентилятора	Вентиляторы не будут правильно работать.
		6 цикл (0,5 с горит, 0,5 с не горит)	Неисправность лампы	Лампа не светится. Подождите минуту, затем включите снова.
	Зеленый		Повторное включение лампы (происходит охлаждение проектора)	Производится повторное включение проектора. Пожалуйста, подождите немного.
Непрерывный светосигнал	Зеленый		Ожидание ([ОЖИДАНИЕ СЕТИ] для [РЕЖИМ ОЖИДАНИЯ])	—
	Оранжевый		Включена функция [БЛОК. ПАНЕЛИ УПРАВЛ.].	Кнопка на корпусе нажата при включенной функции [БЛОК. ПАНЕЛИ УПРАВЛ.].

Индикатор Lamp

Состояние индикатора			Состояние проектора	Примечание
Откл.			Нормальное	—
Мигающий светосигнал	Красный		Лампа достигла своей максимальной наработки. На экране отобразится сообщение о необходимости замены лампы.	Замените лампу.
Непрерывный светосигнал	Зеленый		[ЭКО РЕЖИМ] установлен на [ВКЛ.]	—

Защита от превышения допустимой температуры

Если температура внутри проектора поднимается слишком высоко, то устройство защиты от перегрева автоматически отключает лампу, при этом мигает индикатор STATUS (два цикла свечения и несвечения).

Если это произошло, выполните следующие действия:

- После остановки охлаждающих вентиляторов отключите силовой кабель.
- Если проектор используется в слишком теплом помещении, переставьте его в более холодное место.
- Прочистите вентиляционные отверстия, если они забиты пылью.
- Подождите примерно 60 минут, пока внутренняя часть проектора достаточно остынет.

Типичные неисправности и способы их устранения (→ раздел «Power/Status/Индикатор Lamp» на стр. 68)

Неисправность	Проверьте следующее:
Проектор не включается или не выключается	<ul style="list-style-type: none"> Проверьте, подключен ли силовой кабель и нажата ли кнопка включения питания на корпусе проектора или пульте дистанционного управления. (→ Страницы 16 и 17) Проверьте, не перегрелся ли проектор. Если проектор находится в недостаточно проветриваемом месте или слишком жарком помещении, переместите его в более прохладное место. Лампа может не включиться. Подождите одну минуту, затем снова включите питание. Если проектор используется на высотах около 4000 футов/1200 метров и более, установите параметр [РЕЖИМ ВЕНТИЛЯТОРА] в положение [БОЛЬШАЯ ВЫСОТА]. Эксплуатация проектора на высотах около 4000 футов/1200 метров и более без установки соответствующего параметра в положение [БОЛЬШАЯ ВЫСОТА] может привести к перегреву проектора, вследствие чего он может отключиться. Если такое произойдет, подождите несколько минут и снова включите проектор. (→ стр. 58) Если включить проектор сразу же после выключения лампы, начнут работать вентиляторы, и в течение некоторого времени изображение отображаться не будет, но оно вскоре появится. Пожалуйста, подождите немного.
Проектор не отключается	<ul style="list-style-type: none"> Убедитесь, что функции [АВТО ВЫКЛ. ПИТАНИЯ] выключены. (→ стр. 55, 61)
Отсутствует изображение	<ul style="list-style-type: none"> С помощью кнопок COMPUTER или VIDEO на пульте дистанционного управления выберите требуемый источник (ПК, или видео). (→ стр. 19) Если изображение отсутствует, нажмите кнопку еще раз. Проверьте правильность подключения кабелей. Настройте яркость и контраста с помощью меню. (→ стр. 49) С помощью команды [ВОССТ.] из меню верните установки и настройки к предустановленным заводским значениям. (→ стр. 65) Убедитесь, что подключение проектора к ноутбуку происходит, когда проектор пребывает в режиме ожидания, а ноутбук еще не включен. В большинстве случаев исходящий от ноутбука сигнал не воспринимается, если в момент подключения ноутбук не был выключен. * Если при использовании дистанционного управления экран становится пустым, это может быть следствием включения экранной заставки на компьютере или работы его программ управления электропитанием. См. также на следующая страница.
Изображение внезапно становится темным	<ul style="list-style-type: none"> В условиях высокой внешней температуры, убедитесь, что проектор находится в вынужденном режиме экономии энергии. В таком случае, снизьте внутреннюю температуру, выбрав значение [ВЫСОКИЙ] для параметра [РЕЖИМ ВЕНТИЛЯТОРА]. (→ стр. 58)
Необычный цветовой оттенок	<ul style="list-style-type: none"> Проверьте, правильно ли выбран цвет в параметре [ЦВЕТ СТЕНЫ]. Если да, то выберите соответствующую опцию. (→ стр. 54) Настройте параметр [ОТТЕНОК] в меню [ИЗОБРАЖЕНИЕ]. (→ стр. 48)
Форма изображения не соответствует форме проекционного экрана	<ul style="list-style-type: none"> Найдите для проектора такое положение, чтобы испускаемый им луч падал на проекционный экран под более точным углом. (→ стр. 20) Выполните коррекцию трапециевидного искажения с помощью функции коррекции трапециевидных искажений. (→ стр. 23)
Изображение размытое	<ul style="list-style-type: none"> Настройте фокусное расстояние. (→ стр. 22) Найдите для проектора такое положение, чтобы испускаемый им луч падал на проекционный экран под более точным углом. (→ стр. 20) Убедитесь, что расстояние между проектором и экраном не выходит за пределы диапазона регулировки объектива. (→ стр. 10) Если холодный проектор был перемещен в теплое помещение и включен, на его объективе может образоваться конденсат. Если такое произошло, не включайте проектор, пока с объектива конденсат не испарится.
Экран мерцает	<ul style="list-style-type: none"> Если проектор используется на высотах около 4000 футов/1200 метров и ниже, установите параметр [РЕЖИМ ВЕНТИЛЯТОРА] в какое-либо иное положение, кроме [БОЛЬШАЯ ВЫСОТА]. Эксплуатация проектора на высотах менее 4000 футов/1200 метров при включенном параметре [БОЛЬШАЯ ВЫСОТА] может привести к переохлаждению лампы, вследствие чего изображение на экране будет мерцать. Установите [РЕЖИМ ВЕНТИЛЯТОРА] в положение [АВТО]. (→ стр. 58)
Изображение дрейфует вертикально, горизонтально или в обоих направлениях	<ul style="list-style-type: none"> Проверьте разрешение и частоту компьютера. Убедитесь, что разрешение, которое Вы пытаетесь установить, поддерживается проектором. (→ стр. 75) Произведите ручную настройку изображения с компьютера по осям «Горизонтально/Вертикально» в разделе [НАСТР. ИЗОБР.]. (→ стр. 51)
Не работает дистанционное управление	<ul style="list-style-type: none"> Вставьте новые батареи (→ стр. 8) Убедитесь, что между вами и проектором нет каких-либо препятствий. Станьте на расстоянии в 22 фута (7 м) от проектора. (→ стр. 8)
Светится или мигает индикатор	<ul style="list-style-type: none"> Наблюдайте за индикаторами POWER, STATUS, LAMP. (→ стр. 68)
Смещение цветов в режиме RGB	<ul style="list-style-type: none"> Нажмите кнопку AUTO ADJ. на корпусе проектора или пульте дистанционного управления. (→ стр. 25) Произведите ручную настройку компьютерного изображения, указав значения параметров [ЧАСЫ]/[ФАЗА] в меню [НАСТР. ИЗОБР.]. (→ стр. 50)
Проектор не контролируется с помощью внешнего оборудования	<ul style="list-style-type: none"> Проверьте, если установлен [НОРМАЛЬНОЕ] для [РЕЖИМ ОЖИДАНИЯ], то попробуйте установить [ОЖИДАНИЕ СЕТИ]. (→ стр. 60)
Не отображается 3D изображение	<ul style="list-style-type: none"> См. «Устранение неисправностей при просмотре 3D изображений» на стр. 42.

За более подробной информацией обратитесь к своему торговому представителю.

Если изображение отсутствует или отображается неправильно.

- Питание подается на проектор и ПК.

Убедитесь, что проектор и ноутбук были подключены друг к другу, когда проектор находился в режиме ожидания, а ноутбук был включен.

В большинстве случаев сигнал, исходящий от ноутбука, не воспринимается, если в момент подключения к проектору ноутбук не был выключен.

ПРИМЕЧАНИЕ: Можно проверить горизонтальную частоту текущего сигнала в разделе «Информация» меню проектора. Если там указано «0 КГц», это означает, что сигнал с компьютера не подается. (→ стр. 64 или перейдите к следующему шагу)

- Активация внешнего экрана компьютера.

Отображение изображения на экране ноутбука еще не означает, что сигнал передается также и на проектор. На ноутбуке, совместимом с ПК, предусмотрено сочетание функциональных клавиш, включающее или отключающее внешний экран. Обычно включение и выключение внешнего экрана производится нажатием функциональной клавиши «Fn» с одной из 12-ти функциональных клавиш. Например, в ноутбуках марки NEC для переключения между внешними экранами используется сочетание клавиш Fn+F3, а в ноутбуках марки Dell - Fn+F8.

- Вывод нестандартного сигнала из компьютера

Если исходящий сигнал ноутбука не соответствует отраслевому стандарту, изображение может проецироваться неправильно. Если такое происходит, то во время использования экрана проектора отключите ЖК-экран ноутбука. Как указывалось выше, у каждого ноутбука свой способ включения и отключения ЖК-экранов. Для получения подробной информации см. документацию к своему компьютеру.

- Изображение отображается неправильно при использовании компьютера Macintosh

Если используется компьютер Macintosh, установите двухпозиционный переключатель адаптера Mac (не входит в комплект поставки проектора) в соответствии с разрешающей способностью вашего проектора. Выполнив эти установки, перезапустите компьютер Macintosh, чтобы они вступили в силу.

При установке режимов изображения, неподдерживаемых компьютером Macintosh и данным проектором, изменение положения двухпозиционного переключателя на адаптере Mac может привести к легкому колебанию яркости и размеров изображения или к отсутствию изображения вообще. Если такое происходит, установите двухпозиционный переключатель в фиксированный режим «13 дюймов» и затем перезапустите компьютер Macintosh. После этого установите двухпозиционный переключатель в режим отображения изображения и снова перезапустите компьютер Macintosh.

ПРИМЕЧАНИЕ: Для продукции марки PowerBook требуется кабель видеoadаптера производства компании Apple Computer, в котором отсутствует разъем миниатюрный 15-штырьковый разъем D-Sub.

- «Дублирование» изображения на ПК типа PowerBook

* При использовании данного проектора с компьютером Macintosh PowerBook для исходящего сигнала нельзя установить видеорежим 1024x768, если на PowerBook не отключено «зеркалирование» изображения. По данному вопросу обратитесь к руководству по эксплуатации своего компьютера Macintosh.

- На экране Macintosh скрыты папки или пиктограммы

Папки или пиктограммы могут быть не видны на экране. Если такое происходит, выберите [View] → [Arrange] в меню Apple и упорядочьте пиктограммы.

2 Технические характеристики

В данном разделе приведены спецификации проектора.

Оптическая система

	VE280X	VE281X	VE282X	VE280	VE281	VE282
Проекционная система	Один DLP® чип (0,55", формат 4:3)					
Разрешение*1	1024 × 768 пикселей (XGA)			800 × 600 пикселей (SVGA)		
Объектив	Ручное масштабирование и фокусировка F=2,41 – 2,55, f=21,8 – 24,0 мм					
Лампа	200 Вт пер. т. (160 Вт в режиме ЭКО ВКЛ.)					
Световой выход*2 *3	2800 люменов ЭКО ВКЛ.: 80%					
Контрастность*3 (полный белый: полный черный)	3000:1					
Размер изображения (По диагонали)	30 – 300 дюймов / 0,76 – 7,6 м (4:3)					
Расстояние проецирования (Мин. – Макс.)	46" – 465" (широкоэкр.) / 52" – 520" (телережим) 1,18 – 11,8 м (широкоэкр.) / 1,32 – 13,2 м (телережим)					
Угол проецирования	14,0° (широкоэкр.) / 12,7° (телережим)					

*1 Число полезных пикселей – более чем 99,99 %.

*2 Это – значение выделяемого света (в люменах) при работе оборудования в режиме с отрегулированным параметром [ПРЕДВАРИТ. УСТАНОВКА] на [ВЫС. ЯРК]. При любом другом режиме, установленном как [ПРЕДВАРИТ. УСТАНОВКА] режим, количество выделяемого света может немного снизиться.

*3 В соответствии с ISO 21118-200.

Электрическая и электронная системы

	VE280X	VE280	VE281X	VE281	VE282X	VE282
Входные сигналы	1 × RGB / компонентн. сигн. (D-Sub 15 P), 1 × Видео (RCA), 1 ×Stereo Мини-Аудио		1 × RGB / компон. сигнал (D-Sub 15 P), 1 × HDMI (19 P) с поддержкой HDCP*4, 1 × Видео (RCA), 1 × Stereo Мини-Аудио (Общие для КОМПЬЮТЕР / ВИДЕО)			
Управление от ПК	1 × Порт управл. от ПК (D-Sub 9P)				Нет Порт управл. от ПК	
USB порт	Нет USB порт				1 × Тип B	
Воспроизведение цветов	Одновременное воспроизведение 16,7 млн. цветов, по полноцветовому стандарту					
Совместимые сигналы *5	Аналоговые: VGA/SVGA/XGA/WXGA/SXGA+/UXGA 480i/480p/576i/576p/720p/1080i HDMI (VE281X/VE282X/VE281/VE282): VGA/SVGA/XGA/WXGA/SXGA 480p/576p/720p/1080i/1080p					
Пропускная способность видео-сигналов	RGB: 80 МГц (Макс.)					
Разрешающая способность по горизонтали	540 линий ТВ: NTSC/NTSC4.43/PAL/PAL-M/PAL-N/PAL60 300 линий ТВ: SECAM					
Частота развертки	По горизонтали: от 15 кГц до 100 кГц (RGB: 24 кГц или выше) По вертикали: от 50 Гц до 85 Гц (сигнал 120 Гц доступен в режиме 3D)					
Совместимость по синхронизации	Отдельная синхронизация					
Встроенный динамик	Мощностью 7 Вт (монофонический)					
Характеристики электроэнергии	100 – 240 В пер. т., 50 / 60 Гц					
Входной электроток	2,7 – 1,2 А					
Потребление электроэнергии	В условиях выключенного ЭКО РЕЖИМ	261 Вт (100 – 130 В) 250 Вт (200 – 240 В)				
	В условиях включенного ЭКО РЕЖИМ	213 Вт (100 – 130 В) 206 Вт (200 – 240 В)				
	В ОЖИДАНИЕ СЕТИ режиме ОЖИДАНИЯ	2 Вт				
	В режиме НОРМАЛЬНОЕ при ОЖИДАНИИ	0,3 Вт (100 – 130 В) 0,4 Вт (200 – 240 В)				

*4 HDMI® (насыщенный цвет, синхронизация изображения и речевых сигналов) с HDCP

Что такое технология HDCP/HDCP?

HDCP (англ. High-bandwidth Digital Content Protection) — технология защиты широкополосных цифровых данных. Защита широкополосных цифровых данных (HDCP) — это система, предназначенная для предотвращения незаконного копирования видеоданных, передаваемых через интерфейс HDMI (High-Definition Multimedia Interface — мультимедийный интерфейс высокой четкости). Если не удастся просмотреть данные посредством ввода через HDMI, это не обязательно означает, что проектор работает неправильно. При внедрении технологии HDCP могут происходить ситуации, когда определенная информация, защищена по данной технологии и может не отображаться в соответствии с решением/намерением HDCP-сообщества (компания Digital Content Protection, LLC).

Видео: насыщенный цвет; 8/10/12-бит, синхронизация изображения и речевых сигналов

Звук: LPCM; до 2 каналов, частота дискретизации 32/44,1/48 КГц, частота бита; 16/20/24-бита

*5 Изображение с более высоким или более низким разрешением, чем собственное разрешение проектора (VE280X/VE281X/VE282X: 1024 × 768 и VE280/VE281/VE282: 800 × 600), будет выведен на экран при помощи масштабирующейся технологии.

Механические характеристики

	VE280X	VE281X	VE282X	VE280	VE281	VE282
Направления монтажа	На столе / фронтальный монтаж; на столе / тыльный монтаж; на потолке / фронтальный монтаж; на потолке / тыльный монтаж					
Габариты	10,2" (Ш) × 3,5" (В) × 9,7" (Д) 260 мм (Ш) × 89,5 мм (В) × 247 мм (Д) (без учета выступающих частей)					
Вес	5,1 фунтов / 2,3 кг					

Условия окружающей среды при работе и хранении оборудования	<p>Пределы рабочей температуры: от 41° до 104°F (от 5° до 40°C). (Работа оборудования автоматически переключается на режим ЭКО при температуре от 95°F до 104°F / от 35°C до 40°C).</p> <p>Пределы относительной влажности: от 20% до 80% (без конденсации).</p> <p>Пределы температуры хранения: от 14°F до 122°F (от -10° до 50°C).</p> <p>Пределы относительной влажности: от 20% до 80% (без конденсации).</p> <p>Рабочая высота: от 0 до 3600 м/12000 футов от 1200 до 3700 м/от 4000 до 12000 футов: Установите [РЕЖИМ ВЕНТИЛЯТОРА] на [БОЛЬШАЯ ВЫСОТА]</p>
Регламенты	<p>Одобрено Лабораториями UL/C-UL по технике безопасности в США (UL 60950-1, CSA 60950-1). Соответствует требованиям класса «В», установленным Министерством связи Канады. Соответствует требованиям класса «В», установленным Федеральной комиссией связи США. Соответствует требованиям класса стандарта «В» AS/NZS CISPR.22. Соответствует требованиям Директивы EMC (EN55022, EN55024, EN61000-3-2, EN61000-3-3).</p> <p>CE</p>

Дополнительную информацию можно найти на сайтах:

США : <http://www.necdisplay.com/>

Европа : <http://www.nec-display-solutions.com/>

По всему миру : <http://www.nec-display.com/global/index.html>

Информацию по нашим дополнительным аксессуарам можно найти на нашем веб-сайте или в нашей брошюре.

Спецификация на продукцию может изменяться без уведомления.

3 Габаритные размеры корпуса

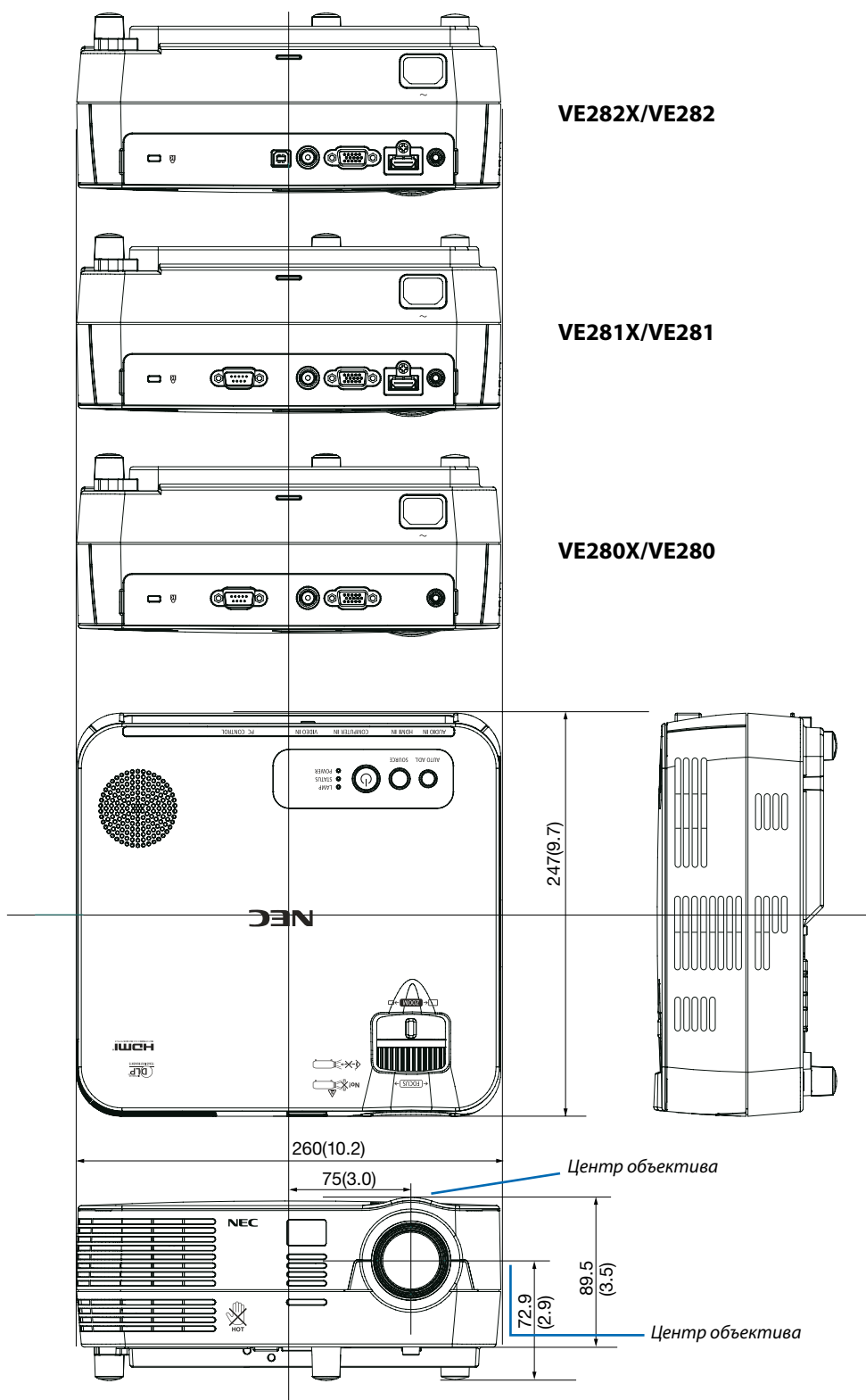

Единица измерения: мм (дюйм)

4 Предназначение штырьков входного разъема D-Sub COMPUTER

15-штырьковый разъем D-Sub соединительного устройства

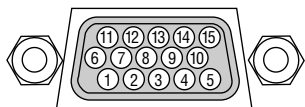

Уровень сигнала
 Видеосигнал: 0,7 V_{p-p} (аналоговый)
 Сигнал синхронизации: Уровень TTL

Номер контакта	Сигнал RGB (аналоговый)	Сигнал YCbCr
1	Красный	Синхронизация по красному (Cr)
2	Зеленый или синхронизация по зеленому цвету	Y
3	Синий	Синхронизация по синему (Cb)
4	Основной	
5	Основной	
6	Основной красный	Синхронизация по основному красному
7	Основной зеленый	Основной желтый
8	Основной синий	Синхронизация по основному синему
9	Отсутствует соединение	
10	Синхронизация основного сигнала	
11	Отсутствует соединение	
12	Двунаправленный DATA (SDA)	
13	Строчный импульс или составной синхроимпульс	
14	Вертикальный синхроимпульс	
15	Часы данных	

5 Перечень совместимых входных сигналов

По горизонтали (строчные импульсы): от 15 до 100 КГц (RGB: 24 КГц или более)

По вертикали: от 50 до 85 Гц

Аналоговый RGB

Сигнал	Разрешение (Точек)	Соотношение Сторон	Скорость обновления (Гц)
VGA	640 × 480	4:3	60/72/75/85/iMac
SVGA	800 × 600 *1	4:3	56/60/72/75/85/iMac
XGA	1024 × 768 *2	4:3	60/70/75/85/iMac
WXGA	1280 × 768	15:9	60
	1280 × 800 *3	16:10	60
Quad-VGA	1280 × 960	4:3	60
SXGA	1280 × 1024	5:4	60
SXGA+	1400 × 1050	4:3	60
UXGA	1600 × 1200	4:3	60
MAC 13"	640 × 480	4:3	67
MAC 16"	832 × 624	4:3	75
MAC 19"	1024 × 768	4:3	75

HDMI

Сигнал	Разрешение (Точек)	Соотношение Сторон	Скорость обновления (Гц)
VGA	640 × 480	4:3	60
SVGA	800 × 600 *1	4:3	60
XGA	1024 × 768 *2	4:3	60
WXGA	1280 × 768	15:9	60
	1280 × 800	16:10	60
	1366 × 768	16:9	60
WXGA+	1440 × 900	16:10	60
WXGA++	1600 × 900	16:9	60
Quad-VGA	1280 × 960	4:3	60
SXGA	1280 × 1024	5:4	60
SXGA+	1400 × 1050	4:3	60
WSXGA+	1680 × 1050	16:10	60
HDTV (1080p)	1920 × 1080	16:9	50/60
HDTV (1080i)	1920 × 1080	16:9	50/60
HDTV (720p)	1280 × 720	16:9	50/60
SDTV (480p)	720 × 480	4:3/16:9	60
SDTV (576p)	720 × 576	4:3/16:9	50

Компонент

Сигнал	Формат	Соотношение Сторон	Скорость обновления (Гц)
HDTV (1080i)	1920 × 1080	16:9	50/60
HDTV (720p)	1280 × 720	16:9	50/60
SDTV (480p)	720 × 480	4:3/16:9	60
SDTV (576p)	720 × 576	4:3/16:9	50
SDTV (480i)	720 × 480	4:3/16:9	60
SDTV (576i)	720 × 576	4:3/16:9	50
HDTV (1080p)	1920 × 1080	16:9	50/60

Композитный Видео/S-Видео

Сигнал	Соотношение Сторон	Скорость обновления (Гц)
NTSC	4:3	60
PAL	4:3	50
PAL60	4:3	60
SECAM	4:3	50

3D Компьютер

Сигнал	Разрешение (Точек)	Соотношение Сторон	Скорость обновления (Гц)
SVGA	800 × 600 *1	4:3	120
XGA	1024 × 768 *2	4:3	120
1280 × 720	1280 × 720	16:9	120
WXGA	1280 × 800	16:10	120*3

*1 Собственное разрешение на модели SVGA (VE280/VE281/VE282)

*2 Собственное разрешение на модели XGA (VE280X/VE281X/VE282X)

*3 RB-сигнал (без импульсов гашения обратного хода)

ПРИМЕЧАНИЕ:

- Изображение, разрешение которого выше или ниже натурального разрешения проектора (VE280X/VE281X/VE282X: 1024 × 768 / VE280/VE281/VE282: 800 × 600), будет отображаться с применением технологии масштабирования.
- Синхронизация по зеленому и композитная синхронизация не поддерживаются.
- Сигналы, не перечисленные в приведенной выше таблице, могут отражаться неправильно. Если такое происходит, измените частоту обновления или разрешающую способность своего ПК. Чтобы выполнить эту процедуру, обратитесь к разделу «Свойства монитора» в документации к своему ПК.

6 Коды управления и кабельные соединения ПК

Коды управления ПК

Функция	Кодирование данных									
ПИТАНИЕ ВКЛЮЧЕНО	02H	00H	00H	00H	00H	02H				
ПИТАНИЕ ОТКЛЮЧЕНО	02H	01H	00H	00H	00H	03H				
ВЫБОР ВХОДНОГО РАЗЪЕМА «COMPUTER»	02H	03H	00H	00H	00H	02H	01H	01H	09H	
ВЫБОР ВХОДНОГО РАЗЪЕМА HDMI (VE281X/VE281/VE282X/VE282)	02H	03H	00H	00H	02H	01H	1AH	22H		
ВЫБОР ВХОДНОГО ВИДЕОСИГНАЛА	02H	03H	00H	00H	02H	01H	06H	0EH		
ВКЛЮЧЕНО ИЗОБРАЖЕНИЕ БЕЗ ЗВУКА	02H	10H	00H	00H	00H	12H				
ОТКЛЮЧЕНО ИЗОБРАЖЕНИЕ БЕЗ ЗВУКА	02H	11H	00H	00H	00H	13H				
ВКЛЮЧЕН РЕЖИМ БЕЗ ЗВУКА	02H	12H	00H	00H	00H	14H				
ОТКЛЮЧЕН РЕЖИМ БЕЗ ЗВУКА	02H	13H	00H	00H	00H	15H				

ПРИМЕЧАНИЕ: Если вам нужен полный перечень кодов управления ПК, обратитесь к местному продавцу данной продукции.

Кабельные соединения

Протокол связи

Скорость передачи в бодах	38400 бит/с
Длина данных	8 бит
Контроль четности	Контроль четности не производится
Стоповый бит	Один бит
X вкл./откл.....	Отсутствует
Процедура связи	Полный дуплекс

ПРИМЕЧАНИЕ: Для длинных кабелей может быть рекомендована более низкая скорость передачи - это зависит от оборудования.

Разъем для управления с ПК (D-SUB 9P)

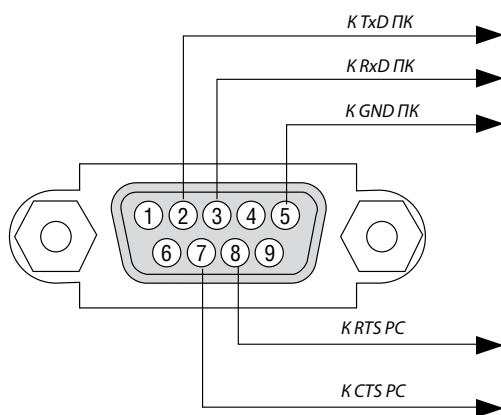

ПРИМЕЧАНИЕ 1: Контакты 1, 4, 6 и 9 не используются.

ПРИМЕЧАНИЕ 2: Чтобы упростить кабельное соединение, соедините контакты «Request to Send» и «Clear to Send» на обоих концах кабеля.

ПРИМЕЧАНИЕ 3: Для кабелей большой длины рекомендуется с помощью меню проектора установить скорость передачи данных 9600 бит/с.

7 Контрольный перечень возможных неисправностей

Перед тем, как обратиться к местному продавцу данной продукции или сервисному персоналу, сверьтесь с данным перечнем и убедитесь, что необходимость ремонта имеется также и на основании информации раздела «Устранение неисправностей» руководства пользователя. Приведенный ниже перечень поможет нам более эффективно решить вашу проблему.

* Для использования при проверке рекомендуется распечатать эту и следующую страницы.

Частота случаев: постоянно иногда (Как часто? _____) прочее (_____)

Питание

- Отсутствует питание (индикатор POWER не светится зеленым цветом). См. также «Индикатор STATUS».
 - Штепсель силового кабеля вставлен в электрическую розетку до конца.
 - Питание не включается, даже при нажатии кнопки POWER и его удержании.
- Прибор выключается в процессе работы.
 - Штепсель силового кабеля вставлен в электрическую розетку до конца.
 - Функция [АВТО ВЫКЛ. ПИТАНИЯ] отключена.

Видео и аудио

- В проектор не поступает изображение с ПК или видеоборудования.
 - По-прежнему отсутствует изображение, несмотря на то, что сначала проектор был подключен к ПК, а затем запущен ПК.
 - Обеспечение подачи исходящего сигнала с ноутбука в проектор.
 - Включить и отключить отображение изображения на внешнем устройстве можно с помощью сочетания функциональных клавиш. Обычно отображение изображения на внешнем устройстве включается и выключается сочетанием функциональной клавиши («Fn») с одной из 12-ти других функциональных клавиш.*
 - Отсутствует изображение (фон синий или черный, монитор не работает).
 - По-прежнему отсутствует изображение, несмотря на то, что нажата кнопка AUTO ADJ.
 - По-прежнему отсутствует изображение, несмотря на то, что использовалась функция [ВОССТ.] в меню проектора.
 - Штепсель сигнального кабеля вставлен в настенную электрическую розетку до конца.
 - На экране появляется сообщение.
(_____)
 - Подключенный к проектору источник данных активен и доступен.
 - По-прежнему отсутствует изображение, несмотря на то, что выполнена регулировка яркости и/или контрастности.
 - Разрешающая способность и рабочая частота источника входящего сигнала поддерживаются проектором.
- Изображение слишком темное.
 - По-прежнему нет изменений, несмотря на то, что яркость и/или контрастность отрегулированы.
- Изображение искажено.
 - Изображение остается трапециевидным (изменений не происходит даже после коррекции параметра [ТРАПЕЦИЯ]).
- Утрачены части изображения.
 - По-прежнему нет изменений, несмотря на то, что нажата кнопка AUTO ADJ.
 - По-прежнему нет изменений, несмотря на то, что вы использовались функция [ВОССТ.] в меню проектора.
- Изображение смещено по вертикали или горизонтали.
 - Правильно отрегулированы горизонтальное и вертикальное положения компьютерного сигнала.
 - Разрешающая способность и рабочая частота источника входящего сигнала поддерживаются проектором.
 - Некоторые пиксели не светятся.
- Изображение мерцает.
 - По-прежнему нет изменений, несмотря на то, что нажата кнопка AUTO ADJ.
 - По-прежнему нет изменений, несмотря на то, что вы использовались функция [ВОССТ.] в меню проектора.
 - Изображение мерцает или наблюдается смещение цветов компьютерного сигнала.
 - По-прежнему нет изменений, несмотря на то, что значение параметра [РЕЖИМ ВЕНТИЛЯТОРА] изменено с [БОЛЬШАЯ ВЫСОТА] на [АВТО].
- Изображение размыто или расфокусировано.
 - По-прежнему нет изменений, несмотря на то, что проверена разрешающая способность сигнала на ПК и изменена разрешающая способность проектора.
 - По-прежнему нет изменений, несмотря на то, что фокусное расстояние отрегулировано.
- Отсутствует звук.
 - Кабель аудиосигнала правильно подсоединен к аудиовходу проектора.
 - По-прежнему нет изменений, несмотря на то, что уровень звука отрегулирован.

Прочее

- Не работает пульт дистанционного управления.
 - Отсутствуют помехи между сенсором проектора и пультом дистанционного управления.
 - Проектор установлен рядом с источником флуоресцентного света, способного вызвать помехи в работе пульта инфракрасного дистанционного управления.
 - Элементы питания новые и при их установке полярность была соблюдена.
- Не работают кнопки на корпусе проектора
 - Не включается или отключена в меню функция [БЛОК. ПАНЕЛИ УПРАВЛ.].
 - По-прежнему нет никаких изменений, несмотря на то, что кнопка SOURCE была нажата и удерживалась в течение как минимум 10 секунд.

В отведенном ниже месте подробно опишите возникшую проблему.

Информация, касающаяся защиты окружающей среды при эксплуатации проектора.

Проектор

Номер модели:

Серийный номер:

Дата покупки:

Время эксплуатации лампы (в часах):

Эко Режим: «Выкл.» «Вкл.»

Параметры исходящего сигнала:

Частота синхронизации по горизонтали [] КГц

Частота синхронизации по вертикали [] Гц

Полярность синхронизации H (+) (-)

V (+) (-)

Тип синхронизации Компонентная Композитная
 Синхронизация по зеленому

Индикатор STATUS

Непрерывный светосигнал Оранжевый Зеленый

Мигающий светосигнал [] циклов

Номер модели пульта дистанционного управления:

Условия установки

Размер экрана: дюймов

Тип экрана: Белый матовый Наложения Поляризация
 Широкий угол Высокая контрастность

Расстояние до проекции: Футов/дюймов/метров

Ориентация: Монтаж на потолке На столе

Подключение к электросетке:

Включение непосредственно в электрическую розетку

Подключение через удлинитель или иным образом (количество подключенного оборудования составляет _____)

Подключение через катушку силового кабеля или иным образом (количество подключенных устройств составляет _____)

Компьютер

Изготовитель:

Номер модели:

Ноутбук / настольный ПК

Собственная разрешающая способность:

Частота обновления:

Видеоадаптер:

Прочее:

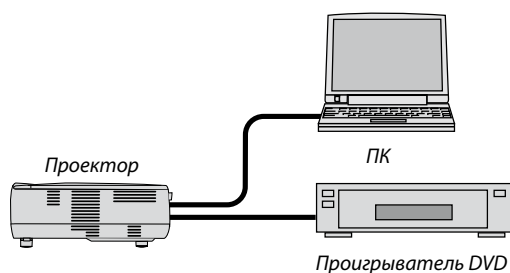

Сигнальный кабель

Стандартный кабель производства NEC или другого изготовителя?

Номер модели: Длина: дюймов/метров

Усилитель-распределитель

Номер модели:

Переключатель

Номер модели:

Адаптер

Номер модели:

Видеооборудование

Видеомагнитофон, DVD-проигрыватель, видеокамера, видеоигровое устройство или другое

Изготовитель:

Номер модели:

8 ЗАРЕГИСТРИРУЙТЕ ВАШ ПРОЕКТОР! (для граждан Соединенных Штатов, Канады и Мексики)

Пожалуйста, уделите ваше время для регистрации вашего нового проектора. Этим вы активируете гарантию на ваши запасные детали и затраты персонала по их оказанию, а также сервисную программу InstaCare.

Посетите наш вебсайт www.necdisplay.com, кликните на "Support Center/Register Product / Центр поддержки / Зарегистрировать продукт" и предоставьте заполненную форму в режиме онлайн.

После получения заполненной формы мы отправим вам подтверждающее письмо с детальным описанием всех преимуществ быстрого и надежного гарантийного обслуживания, а также сервисной программы лидера в данной отрасли, компании NEC Display Solutions of America, Inc.

NEC