

Переносной проектор

UM351W/UM301W/ UM361X/UM301X

Руководство пользователя

UM301W и UM301X не поставляются для Северной Америки.

Модель №
NP-UM351W, NP-UM301W, NP-UM361X, NP-UM301X

- Apple, Mac, Mac OS, MacBook и iMac являются товарными знаками компании Apple Inc., зарегистрированными в США и других странах.
- Microsoft, Windows, Windows Vista, Internet Explorer, .NET Framework, и PowerPoint являются зарегистрированными торговыми знаками или торговыми знаками Microsoft Corporation в Соединённых Штатах и/или других странах.
- Intel и Intel Core являются торговыми марками компании Intel Corporation в США и/или других странах.
- PowerPC является зарегистрированной торговой маркой International Business Machines Corporation.
- MicroSaver является зарегистрированным торговым знаком Kensington Computer Products Group, отделения ACCO Brands.
- Virtual Remote Tool использует библиотеку Win2C/DDC, © Nicomsoft Ltd.
- HDMI, логотип HDMI и High-Definition Multimedia Interface являются торговыми знаками или зарегистрированными торговыми знаками компании HDMI Licensing LLC.



- MHL и логотип MHL являются торговой маркой, зарегистрированной торговой маркой или знаком обслуживания MHL, LLC в США и/или других странах.



- Торговое наименование PLink является товарным знаком: поданы заявки на регистрацию товарного знака в Японии, США и других странах и регионах.
- Wi-Fi®, Wi-Fi Alliance® и Wi-Fi Protected Access (WPA, WPA2)® являются зарегистрированными товарными знаками компании Wi-Fi Alliance.
- Blu-ray является торговым знаком Blu-ray Disc Association
- CRESTRON и ROOMVIEW являются зарегистрированными торговыми марками Crestron Electronics, Inc. в Соединенных Штатах Америки и других странах.
- Ethernet является либо зарегистрированной торговой маркой, либо торговой маркой Fuji Xerox Co., Ltd.
- Другие названия продуктов и компаний, упоминаемые в этом руководстве пользователя, могут быть товарными знаками или зарегистрированными товарными знаками их соответствующих владельцев.
- GPL/LGPL лицензии на программное обеспечение

Данный продукт включает программное обеспечение лицензированное Стандартной Общественной Лицензией GNU (GPL), Стандартной Общественной Лицензией Ограниченного Применения GNU (LGPL) и другими.

Для получения дополнительной информации о каждом программном обеспечении см. «readme.pdf» в папке «about GPL&LGPL» на прилагаемом компакт-диске.

ПРИМЕЧАНИЯ

- (1) Запрещена частичная или полная перепечатка содержания этого руководства пользователя без разрешения.
- (2) Содержимое этого руководства может быть изменено без предварительного уведомления.
- (3) В процессе подготовке этого руководства пользователя были приложены большие усилия, однако если вы заметите какие-либо сомнительные фрагменты, ошибки или упущения, обратитесь, пожалуйста, к нам.
- (4) Несмотря на утверждение в статье (3), NEC не несет ответственности по каким-либо искам относительно потери прибыли или других происшествий, к которым может привести использование проектора.

Важная информация

Предостережения относительно безопасности

Меры предосторожности

Перед эксплуатацией проектора NEC внимательно ознакомьтесь с этим руководством и храните его в доступном месте для будущих справок.

ВНИМАНИЕ



Для отключения от сети электропитания обязательно выньте штепсель из розетки. Розетку электропитания необходимо установить как можно ближе к оборудованию и доступ к ней должен быть свободен.

ВНИМАНИЕ



ВО ИЗБЕЖАНИЕ ПОРАЖЕНИЯ ЭЛЕКТРИЧЕСКИМ ТОКОМ НЕ ОТКРЫВАЙТЕ КОРПУС. ВНУТРЕННИЕ КОМПОНЕНТЫ НАХОДЯТСЯ ПОД ВЫСОКИМ НАПРЯЖЕНИЕМ. ДЛЯ ПРОВЕДЕНИЯ ТЕХНИЧЕСКОГО ОБСЛУЖИВАНИЯ ОБРАЩАЙТЕСЬ К КВАЛИФИЦИРОВАННОМУ ОБСЛУЖИВАЮЩЕМУ ПЕРСОНАЛУ.



Этот символ предупреждает пользователя, что неизолированного напряжения внутри устройства может быть достаточно для поражения электрическим током. Поэтому каким-либо образом прикасаться к любой части внутри устройства опасно.



Этот символ обращает внимание пользователя на изложенную важную информацию относительно эксплуатации и технического обслуживания устройства. Во избежание проблем эту информацию необходимо прочитать очень внимательно.

ПРЕДУПРЕЖДЕНИЕ: ЧТОБЫ ПРЕДОТВРАТИТЬ ВОЗНИКНОВЕНИЕ ПОЖАРА ИЛИ ПОРАЖЕНИЕ ЭЛЕКТРИЧЕСКИМ ТОКОМ, БЕРЕГИТЕ ЭТО УСТРОЙСТВО ОТ ДОЖДЯ ИЛИ ВЛАГИ. НЕ ИСПОЛЬЗУЙТЕ ШТЕПСЕЛЬ ЭТОГО УСТРОЙСТВА С УДЛИНИТЕЛЕМ ИЛИ НЕ ВСТАВЛЯЙТЕ ЕГО В РОЗЕТКУ, ЕСЛИ ВСТАВИТЬ ОБА ШТЫРЬКА ДО КОНЦА НЕ УДАЕТСЯ.

ВНИМАНИЕ



Избегайте отображения неподвижных изображений на протяжении длительного времени. Это может привести к временной фиксации этих изображений на поверхности ЖК-панели. Если это произошло, продолжайте использовать проектор. Статический фон от предыдущих изображений исчезнет.

Утилизация использованного изделия



Законодательство Европейского Союза, применимое в каждой стране-участнице, требует, чтобы используемые электрические или электронные изделия, обозначенные указанным слева значком, утилизировались отдельно от обычных бытовых отходов. К таким изделиям относятся проекторы, их электрические компоненты и лампы. При утилизации этих изделий следуйте постановлениям местных властей и/или проконсультируйтесь с персоналом магазина, в котором было приобретено изделие.

Собранные использованные изделия отправляются на надлежащую повторную переработку с целью повторного использования материалов. Эти действия помогают уменьшить объемы отходов, а также снизить до минимального уровня негативное влияние на здоровье людей и состояние окружающей среды, которое способна оказать содержащаяся в лампе ртуть.

Этот знак на электрических и электронных изделиях применим лишь для стран, входящих в Европейский Союз.

Важные меры безопасности

Эти инструкции по технике безопасности предназначены для обеспечения длительного срока службы проектора и предотвращения поражения электрическим током. Пожалуйста, внимательно прочитайте их и помните обо всех предостережениях.

Установка

- Не устанавливайте проектор в следующих условиях:
 - на неустойчивой тележке, стойке или столе.
 - вблизи воды, ванн или влажных помещений.
 - под прямыми солнечными лучами, а также возле обогревателей и устройств, излучающих тепло.
 - в окружениях, где присутствует пыль, дым или пар.
 - На листах бумаги или ткани, ковриках или коврах.
- Если проектор необходимо установить на потолке:
 - Не пытайтесь установить проектор самостоятельно.
 - Чтобы обеспечить надлежащие эксплуатационные качества и снизить риск получения травм, проектор должен устанавливаться квалифицированным обслуживающим персоналом.
 - Кроме того, потолок должен быть достаточно крепким, чтобы удерживать проектор, а установка должна осуществляться согласно с местными строительными нормами.
 - Для получения более подробной информации обратитесь к продавцу.

ПРЕДУПРЕЖДЕНИЕ:

- Не размещайте перед проекционным окном проектора какие-либо объекты, легко поддающихся воздействию тепла. Такие действия могут привести к расплавлению предмета теплом, излучаемым из отверстия выхода света.



- Не используйте распылитель, содержащий горючий газ, для удаления накопившейся пыли и загрязнения на фильтрах и проекционном окне. Это может привести к возгоранию.

Размещение проектора в горизонтальном положении

Угол наклона проектора не должен превышать 10 градусов. Его нужно устанавливать исключительно на столе или на потолке, поскольку в противном случае срок службы лампы существенно снизится.

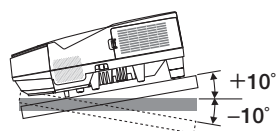

⚠ Меры пожарной и электрической безопасности ⚠

- Чтобы предотвратить накопление тепла внутри проектора, убедитесь, что он хорошо вентилируется и что вентиляционные отверстия не заблокированы. Расстояние между проектором и стеной должно составлять не менее 4 дюймов (10 см).
- Не прикасайтесь к вытяжному отверстию, поскольку оно может быть горячим во время работы проектора и сразу же после выключения устройства. Части проектора могут в течение некоторого времени нагреваться, если электропитание проектора выключено с помощью кнопки POWER на корпусе проектора или если источник питания переменного тока будет отключен во время нормальной работы проектора.



- Соблюдайте осторожность, когда поднимаете проектор.
- Не допускайте попадания внутрь проектора посторонних предметов, например скрепок для бумаги или клочков бумаги. Не пытайтесь вынимать какие-либо предметы, которые могли попасть в проектор. Не вставляйте в проектор металлических предметов, например проводов или отверток. Если что-либо упадет внутрь проектора, немедленно отключите его от сети и обратитесь к квалифицированному обслуживающему персоналу для удаления предмета.
- Не ставьте никаких предметов на проектор.
- Не прикасайтесь к штепселю во время грозы. Такие действия могут привести к поражению электрическим током или пожару.
- Проектор предназначен для работы при напряжении 100-240 В переменного тока и частоте 50/60 Гц. Прежде чем использовать проектор, убедитесь, что ваша сеть электропитания соответствует этим требованиям.
- Не смотрите в проекционное окно, когда проектор включен. Это может серьезно повредить глаза.



- Держите такие предметы как увеличительное стекло подальше от испускаемого проектором луча света. Проецируемый из проекционного окна свет очень интенсивен, поэтому какие-либо посторонние предметы, способные перенаправить выходящий из проекционного окна свет, могут привести к непредсказуемым результатам, например пожару или травме глаз.
- Не ставьте перед вентиляционным отверстием объектива каких-либо объектов, легко поддающихся воздействию тепла. Такие действия могут привести к расплавлению предмета, а также к ожогам рук теплом, излучаемым из вентиляционного отверстия.
- Не допускайте попадания воды на проектор. Это может привести к пожару или поражению электрическим током. Если на проектор попала влага, выключите проектор, отсоедините шнур питания и сдайте проектор на обслуживание квалифицированному обслуживающему персоналу.
- Обращайтесь с силовым кабелем очень осторожно. Поврежденный или изношенный силовой кабель может стать причиной пожара или поражения электрическим током.
 - Не используйте никаких силовых кабелей, кроме тех, которые входят в комплект поставки.
 - Не изгибайте силовой кабель, а также не тяните его с чрезмерным усилием.
 - Не размещайте силовой кабель под проектором или каким-либо тяжелым предметом.
 - Не накрывайте силовой кабель какими-либо мягкими материалами, например ковриками.
 - Не нагревайте силовой кабель.
 - Не касайтесь штепселя силового кабеля влажными руками.
- Ниже описаны ситуации, в которых необходимо выключить проектор, отсоединить силовой кабель от сети и сдать проектор на обслуживание квалифицированному обслуживающему персоналу:
 - Силовой кабель или штепсель поврежден или изношен.
 - В проектор пролилась жидкость или он попал под дождь.
 - Проектор не работает надлежащим образом при следовании инструкциям, описанным в этом руководстве пользователя.
 - Проектор упал или его корпус был поврежден.
 - Рабочие характеристики проектора существенно изменились, что указывает на необходимость технического обслуживания.
- Прежде чем переносить проектор, отсоедините силовой и все остальные кабели.

- Выключайте проектор и отсоединяйте силовой кабель от электросети перед чисткой корпуса или заменой лампы.
- Выключайте проектор и отсоединяйте силовой кабель от электросети в случаях, если вы не планируете использовать проектор длительное время.
- При использовании кабеля локальной сети (только для моделей с RJ-45 LAN портом):
В целях безопасности не присоединяйте к разъему для внешних устройств провода, электрическое напряжение которых может оказаться чрезмерным.

ВНИМАНИЕ

- Убедитесь, что винты хорошо затянуты после установки крышки кабеля. В противном случае крышка кабеля может отсоединиться от проектора и упасть, что приведет к повреждению крышки кабеля или получению травм.
- Не кладите скрученные кабели под крышку кабеля. Такие действия могут повредить силовой кабель и привести к пожару.
- Не держитесь за крышку кабеля во время перемещения проектора и не прилагайте чрезмерных усилий к крышке кабеля. Это может повредить крышку кабеля, причинив травму.
- Не используйте ножки в целях, для которых они не предназначены. Неправильное использование, например зажатие наклонных ножек или подвешивание на стену, может привести к повреждению проектора.
- Не отправляйте проектор в мягком футляре через службу доставки посылок или доставки груза. Проектор внутри мягкого футляра может быть поврежден.
- Выберите режим вентилятора [ВЫСОКИЙ], если проектор непрерывно используется на протяжении нескольких дней. (В меню выберите [ВКЛ.] → [ОПЦИИ(1)] → [РЕЖИМ ВЕНТИЛЯТОРА] → [ВЫСОКИЙ].)
- Не выключайте электропитание на протяжении 60 секунд после включения лампы, а также когда индикатор питания POWER мигает синим цветом. Это может привести к преждевременному выходу лампы из строя.

Меры предосторожности при эксплуатации пульта дистанционного управления

- Обращайтесь с пультом дистанционного управления осторожно.
- Если на пульт дистанционного управления попала влага, немедленно вытрите его насухо.
- Берегите пульт от чрезмерно высоких температур и влажности.
- Не замыкайте, не нагревайте и не разбирайте батареи.
- Не бросайте батареи в огонь.
- Если вы планируете не использовать пульт дистанционного управления длительное время, выньте элементы питания.
- Убедитесь, что в установленных элементах питания соблюдена полярность (+/-).
- Не используйте одновременно новые и старые элементы питания, а также элементы питания разных типов.
- Утилизируйте элементы питания согласно местному законодательству.

Замена лампы

- Используйте специальную лампу для безопасности и длительной работы.
- Чтобы заменить лампу, следуйте инструкциям, приведенным на стр. 122.
- Замените лампу и фильтр, если появится сообщение [**ИСТЕКАЕТ СРОК ЭКСПЛУАТАЦИИ ЛАМПЫ. ПОЖАЛУЙСТА, ЗАМЕНИТЕ ЛАМПУ И ФИЛЬТР.**]. Если использование лампы продолжается после окончания срока ее эксплуатации, она может взорваться, а фрагменты стекла - быть разбросаны по корпусу лампы. Не прикасайтесь к фрагментам стекла, чтобы не травмировать себя.

Если это произошло, обратитесь к торговому представителю для замены лампы.

Характеристики лампы

В этом проекторе в качестве источника света используется разрядная лампа специального назначения.

Со временем яркость лампы постепенно снижается. Кроме того, постоянное включение и выключение лампы увеличивает вероятность снижения ее яркости.

Фактический срок эксплуатации лампы может варьироваться в зависимости от особенностей лампы, внешних условий и условий эксплуатации.

ВНИМАНИЕ:

- При вынимании лампы из проектора, прикрепленного к потолку, убедитесь, что под проектором никого нет. Если лампа перегорела, осколки могут упасть вниз.
- При вынимании лампы из проектора, прикрепленного к потолку, убедитесь, что под проектором никого нет. Если лампа перегорела, вниз могут упасть фрагменты стекла.

Информация о режиме работы на большой высоте

- Если проектор используется на большой высоте (приблизительно 5500 футов/1700 метров или выше), установите для параметра [РЕЖИМ ВЕНТИЛЯТОРА] значение [БОЛЬШАЯ ВЫСОТА].
Если при использовании проектора на высоте приблизительно 5500 футов/1700 метров или выше не установить режим [БОЛЬШАЯ ВЫСОТА], это может привести к перегреванию и выключению проектора. Если это произошло, подождите две минуты и включите проектор.
- Если режим [БОЛЬШАЯ ВЫСОТА] установить при использовании проектора на высоте менее 5500 футов/1700 метров, это может привести к переохлаждению лампы, вследствие чего она начнет мерцать. Измените значение параметра [РЕЖИМ ВЕНТИЛЯТОРА] на [АВТО].
- Использование проектора на высоте приблизительно 5500 футов/1700 метров или выше может сократить срок эксплуатации оптических компонентов, например лампы.

ОБ АВТОРСКИХ ПРАВАХ НА ОРИГИНАЛЬНЫЕ ПРОЕЦИРУЕМЫЕ ИЗОБРАЖЕНИЯ.

Обратите внимание, что использование этого проектора с целью получения прибыли или привлечения внимания публики в таких местах, как кафе или гостиница, а также сжатие или расширение изображения на экране при помощи указанных ниже функций может затронуть вопрос о нарушении авторских прав, которые защищаются соответствующим законом.

[СООТНОШЕНИЕ СТОРОН], [ТРАПЕЦИЯ], функция увеличения и другие сходные функции.

Функция управления питанием

Проектор имеет функции управления питанием. Для снижения потребляемой мощности функции управления питанием (1 и 2) являются заводскими установками, как показано ниже. Для управления проектором с внешнего устройства через LAN или соединение через последовательный кабель используйте экранное меню для изменения настроек для функций 1 и 2.

1. РЕЖИМ ОЖИДАНИЯ (Заводские настройки: НОРМАЛЬНОЕ)

Для управления проектором с внешнего устройства выберите [ОЖИДАНИЕ СЕТИ] для [РЕЖИМ ОЖИДАНИЯ].

ПРИМЕЧАНИЕ:

- Когда [НОРМАЛЬНОЕ] выбрано для [РЕЖИМ ОЖИДАНИЯ], следующие разъемы и функции не будут работать:
Разъем MONITOR OUT, разъем AUDIO OUT, порт USB(PC), функции LAN, функция Mail Alert, DDC/CI (Virtual Remote Tool). См. стр. 94 для получения подробной информации.

2. АВТО ВЫКЛ. ПИТАНИЯ (Заводские настройки: 1 час)

Для управления проектором с внешнего устройства выберите [ВЫКЛ.] для [АВТО ВЫКЛ. ПИТАНИЯ].

ПРИМЕЧАНИЕ:

- Когда параметр [1:00] выбран для [АВТО ВЫКЛ. ПИТАНИЯ], Вы можете настроить проектор на автоматическое выключение через 60 минут, если сигнал отсутствует на всех входах или не выполняются никакие операции.

Оглавление

Важная информация	i
1. Введение	1
1 Комплектация	1
2 Ознакомление с проектором	2
Проектор оснащен следующими функциональными возможностями:	2
Об этом руководстве пользователя	3
3 Название деталей проектора	4
Верхняя и экранная часть проектора	4
Сторона панели разъемов проектора	4
Снятие и присоединение кабельной крышки	5
Важнейшие функции	7
Функции панели разъемов	8
4 Элементы пульта дистанционного управления	9
Установка элемента питания	10
Правила обращения с пультом дистанционного управления	10
Диапазон работы беспроводного пульта дистанционного управления	10
5 ПО на CD-ROM	11
2. Проецирование изображения (основные операции)	12
1 Порядок проецирования изображения	12
2 Подключение компьютера / Подсоединение силового кабеля	13
3 Включение проектора	14
Примечание об экране запуска (экран выбора языка меню)	15
4 Выбор источника	16
Выбор компьютера или источника видеосигнала	16
5 Регулировка размера и положения изображения	17
Настройка горизонтального/вертикального положения	18
Настройка фокуса (Колесико Фокус)	18
Настройка наклона (Ножка для регулировки наклона)	19
Настройка размера [Цифровой фокус]	20
6 Коррекция трапецидальных искажений [ТРАПЕЦИЯ]	21
7 Автоматическое обнаружение сигнала компьютера	23
Настройка изображения с помощью кнопки Auto Adjust	23
8 Увеличение или уменьшение громкости	23
9 Выключение проектора	24
10 При перемещении проектора	25
3. Функции удобства	26
1 Отключение изображения и звука	26
2 Фиксация изображения	26
3 Увеличение изображения	26
4 Изменение режима ЭКО/Проверка энергосберегающего эффекта	27
Применение Эко режима [ЭКО РЕЖИМ]	27
Проверка энергосберегающего эффекта [ИЗМЕРЕНИЕ CO ₂]	28
5 Использование 4-х точечной схемы для коррекции трапецидальных искажений [УГЛОВАЯ КОРРЕКЦИЯ]	29
Угловая коррекция	29

Подушкообр.....	31
6 Предупреждение несанкционированного использования проектора [БЕЗОПАСНОСТЬ]	33
7 Использование компьютерного кабеля (VGA) для управления проектором (Virtual Remote Tool)	36
8 Управление функциями мыши компьютера с пульта дистанционного управления через кабель USB (функция удаленной мыши)	42
9 Проецирование изображения экрана компьютера через кабель USB (дисплей USB)	43
10 Управление проектором с помощью браузера HTTP	45
11 Управление проектором через локальную сеть (PC Control Utility Pro 4/Pro 5)	52
12 Отображение экрана Вашего компьютера с проектора через локальную сеть (Image Express Utility Lite)	56
Запуск приложения Image Express Utility Lite с памяти USB или карты памяти SD.....	59
13 Проекция под углом (инструментальные средства Geometric Correction Tool приложения Image Express Utility Lite)	61
Возможности инструментальных средств GCT	61
Проекция под углом (GCT)	61
14 Подключение Вашего микрофона	63
4. Использование функции «Просмотр»	64
1 Возможности режима Просмотр	64
2 Показ изображений с запоминающего устройства USB	66
5. Использование экранного меню	72
1 Использование меню.....	72
2 Элементы меню	73
3 Пункты меню.....	74
4 Описание и функции меню [ИСТ.].....	77
КОМПЬЮТЕР	77
HDMI 1/MHL и 2.....	77
ВИДЕО.....	77
USB-A	77
LAN	77
USB-B.....	77
5 Описание и функции меню [НАСТР.].....	78
[ИЗОБРАЖЕНИЕ].....	78
[НАСТР. ИЗОБР].....	81
[АУДИО]	85
6 Описание и функции меню [ВКЛ.]	86
[ОБЩИЕ НАСТРОЙКИ]	86
[МЕНЮ].....	88
[УСТАНОВКА]	90
[ОПЦИИ(1)].....	92
[ОПЦИИ(2)].....	94
Настройка проектора на подключение к проводной локальной сети [ПРОВОД. ЛОКАЛ. СЕТЬ]	96
Настройка проектора на подключение к беспроводной локальной сети (с установленным дополнительным устройством беспроводной локальной сети USB) [БЕСПРОВОД. ЛОК. СЕТЬ]	97
7 Описания и функции меню [ИНФ.]	99
[ВРЕМЯ ИСПОЛЬЗОВАНИЯ]	99
[ИСТОЧНИК(1)]	100
[ИСТОЧНИК(2)]	100
[ПРОВОД. ЛОКАЛ. СЕТЬ]	100

[БЕСПРОВОД. ЛОК. СЕТЬ]	101
[VERSION]	101
[ДРУГИЕ]	101
8 Описания и функции меню [ВОССТ.]	102
Возврат заводских значений параметров [ВОССТ.]	102
6. Установка и подключение	103
1 Настройка экрана и проектора	103
2 Подключение других устройств	106
Подключение компьютера	106
Подключение внешнего монитора	108
Подключение проигрывателя DVD и другого аудио/видео оборудования	109
Подключение компонентного входа	110
Подключение входа HDMI	111
Подключение разъема смартфона и планшета	112
Подключение видеокамеры	113
Проецирование на столе	113
Подключение к проводной локальной сети	114
Подключение к беспроводной локальной сети (дополнительно: серии NP05LM)	115
7. Техническое обслуживание	118
1 Чистка фильтров	118
2 Очистка проекционного окна	121
3 Чистка корпуса	121
4 Замена лампы и фильтров	122
8. Приложение	128
1 Устранение неисправностей	128
Показания индикаторов	128
Типичные неисправности и способы их устранения	129
Если изображение отсутствует или отображается неправильно	130
2 Технические характеристики	131
3 Габаритные размеры корпуса	133
4 Предназначение штырьков входного разъема D-Sub COMPUTER	134
5 Перечень совместимых входных сигналов	135
6 Коды управления и кабельные соединения ПК	136
7 Контрольный перечень возможных неисправностей	137
8 Сертификат качества TCO	139
9 ЗАРЕГИСТРИРУЙТЕ ВАШ ПРОЕКТОР! (для жителей Соединенных Штатов, Канады и Мексики)	140

1. Введение

1 Комплектация

Убедитесь, что в комплект входит все перечисленное ниже. Если какие-либо элементы отсутствуют, обратитесь к торговому представителю.

Пожалуйста, сохраните оригинальную коробку и упаковочные материалы на случай, если вам понадобится перевезти проектор.

Проектор

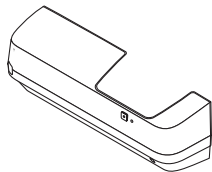
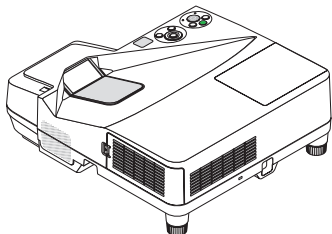

Крышка кабеля (24FU2001)
(прилагается к проектору на время транспортировки → стр. 5)

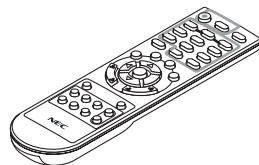

Пульт дистанционного управления (7N901051)

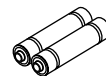

Элементы питания (AAA × 2)

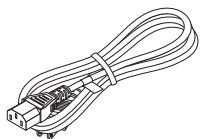

Силовой кабель
(US: 7N080240/7N080243)
(EU: 7N080027/7N080029)

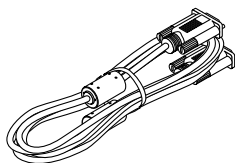

Компьютерный кабель (VGA)
(7N520089)

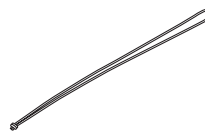

Решеток беспроводного ресивера

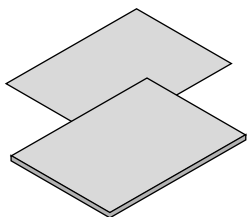

- Важная информация (Для Северной Америки: 7N8N5231) (Для всех стран, кроме Северной Америки: 7N8N5231 и 7N8N5241)
- Краткое руководство по настройке (7N8N5251)/(7N8N5261)

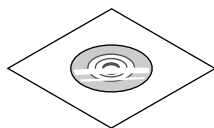

NEC Projector CD-ROM
Руководство пользователя (PDF) и утилита
(7N952071)

Только для Северной Америки
Ограниченная гарантия
Для покупателей в Европе:
с действующей Гарантийной политикой можно ознакомиться на нашем веб-сайте: www.nec-display-solutions.com

В качестве примера на чертежах корпуса проектора изображена модель UM351W, если в руководстве пользователя не указано иначе.

2 Ознакомление с проектором

В этой главе приводится ознакомительная информация о проекторе, а также содержится описание его функций и элементов управления.

Проектор оснащен следующими функциональными возможностями:

- **Сверхкороткие проекционные расстояния**

Сверхкороткие фокальные объективы обеспечивают использование более короткого проекционного расстояния для больших изображений по сравнению с обычными объективами проектора.

UM361X/UM301X: Макс. 116,6 дюймов (UM351W/UM301W: Макс. 110 дюймов), расстояние проекции: 51 см/20 дюймов

(Проекционное расстояние означает расстояние между экраном и экранной стороны проектора)

- **Быстрый запуск (6 секунды*¹), быстрое отключение питания, прямое выключение питания**

Через 6 секунды*¹ после включения, проектор готов отобразить рабочий стол компьютера или видео изображения.

Проектор можно убирать сразу же после выключения. После того как проектор выключен с помощью дистанционного пульта управления или с панели управления, не нужно ждать, пока он остынет.

В данном проекторе есть функция «Прямое выключение питания». Эта функция позволяет выключать проектор (даже во время проецирования изображения) с помощью главного переключателя или отключения от сети переменного тока.

Чтобы отключить подачу переменного тока на включенный проектор, используйте удлинитель, в котором есть переключатель и прерыватель.

*¹ Время быстрой загрузки показывается на экране только когда [РЕЖИМ ОЖИДАНИЯ] установлен в [НОРМАЛЬНОЕ] положение.

- **0,22 Вт (100-130 В переменного тока)/0,39 Вт (200-240 В переменного тока) в состоянии ожидания с использованием энергосберегающей технологии**

Если в меню для параметра [РЕЖИМ ОЖИДАНИЯ] выбрать значение [НОРМАЛЬНОЕ], проектор перейдет в энергосберегающий режим, в котором потребляется всего лишь 0,22 Вт (100-130 В переменного тока)/0,39 Вт (200-240 В переменного тока).

- **Измерение CO₂**

Эта функция показывает энергосберегающий эффект уменьшения выброса CO₂ (кг), если [ЭКО РЕЖИМ] установлен в положение [АВТО ЭКО], [НОРМАЛЬНОЕ] или [ЭКО].

Уменьшение выброса CO₂ будет отображаться в сообщении во время выключения и во вкладке ИНФ. экранного меню.

- **Срок службы лампы составляет до 8000 часов*²**

Использование проектора в Эко Режиме (ЭКО) позволяет увеличить срок службы лампы проектора до 8000 часов (до 4000 часов в режиме ЭКО РЕЖИМ ВЫКЛ.).

*² UM351W/UM361X: 6000 часов (до 3800 часов в режиме ЭКО РЕЖИМ ВЫКЛ.).

- **Два входа HDMI поддерживают цифровые сигналы**

Два входа HDMI обеспечивают HDCP-совместимыми цифровыми сигналами. Вход HDMI также поддерживает аудио сигнал.

- **Спроецируйте изображение на смартфоне и планшете**

Поскольку проектор поддерживает MHL (стандарт подключения мобильных устройств к телевизорам и мониторам, поддерживающим высокое разрешение Full HD), он может проецировать видео и изображения на смартфоне и планшетном компьютере через разъем путем подключения и выводить звук через встроенный динамик.

- **Встроенный динамик мощностью 20 Вт для интегрированного звукового поля**

Мощный 20 Вт монофонический динамик дает уровень громкости, необходимый для больших помещений.

- **Предоставляется микрофонный вход**

Входной микрофонный разъем для коммерчески доступного динамического микрофона используется для презентации в конференц-зале или лекций в классе.

- **Проектор и дополнительный комплект для подключения интерактивной белой доски (NP03Wi продается отдельно) могут быть использованы для преобразования Вашей доски в виртуальный сенсорный экран.**

С помощью дополнительного стилуса Вы сможете писать непосредственно на проецируемом изображении, что обеспечивает более эффективное проведение презентации и лекции.

- **Соответствует различным видам установки**

Кроме установки на стене, он может соответствовать различным видам установки: проецирование на потолке, на столе, на полу и т.д.

- **Входящий в комплект пульт дистанционного управления позволяет задать КОНТРОЛЬ ID проектору.**

Назначив каждому проектору идентификатор, при помощи одного пульта дистанционного управления можно независимо управлять несколькими проекторами по отдельности.

- **Дисплей USB**

С помощью доступного на рынке кабеля USB (совместимого с техническими условиями USB 2.0) для подключения проектора к компьютеру Вы сможете посылать изображение на мониторе компьютера на проектор без использования обычного компьютерного кабеля (VGA).

- **Встроенный разъем RJ-45 с возможностями как проводного, так и беспроводного подключения к сети**

Разъем RJ-45 является стандартным. Для беспроводного соединения с локальной сетью требуется дополнительное устройство беспроводной локальной сети USB.

- **Программное обеспечение (User Supportware), содержащееся на прилагаемом компакт-диске**

Поставляемый проектор NEC включает три программы: Virtual Remote Tool, Image Express Utility Lite (для ОС Windows/Mac) и PC Control Utility Pro 4 (для Windows)/5 (для ОС Mac).

Image Express Utility Lite (для Windows) может быть запущено с доступной в продаже памяти USB или карты памяти SD без потребности в установке на Ваш компьютер.

- **Функции АВТОМАТИЧЕСКОЕ ВКЛЮЧЕНИЕ ПИТАНИЯ и АВТО ВЫКЛ. ПИТАНИЯ**

Благодаря функциям ПРЯМОЕ ВКЛ. ПИТ., АВТО ВКЛ. ПИТ., АВТО ВЫКЛ. ПИТАНИЯ и ВЫКЛ ТАЙМЕР нет необходимости каждый раз нажимать кнопку POWER на пульте дистанционного управления или корпусе проектора.

- **Предупреждение несанкционированного использования проектора**

Улучшенные установки интеллектуальной защиты с помощью пароля, блокировки панели управления, слота безопасности и разъема защитной цепочки для предупреждения несанкционированного доступа, изменения настроек или кражи.

- **Высокое разрешение до WUXGA*3**

Экран с высоким разрешением — совместимость до уровня WUXGA, собственное разрешение XGA (UM361X/UM301X)/WXGA (UM351W/UM301W).

*3 Когда режим WXGA будет установлен в положение ВКЛ.

- **Совместимость с CRESTRON ROOMVIEW**

Проектор поддерживает функцию CRESTRON ROOMVIEW, которая позволяет управлять и контролировать с компьютера или контроллера работу нескольких устройств, объединенных в сеть.

Об этом руководстве пользователя

Чтобы как можно быстрее научиться обращаться с устройством, выделите время и в первый раз сделайте все в соответствии с описанием. Уделите несколько минут руководству пользователя. Его изучение поможет сэкономить время в будущем. Каждый раздел руководства начинается с краткого обзора. Если какой-либо из разделов не представляет для вас интереса, его можно пропустить.

3 Название деталей проектора

Верхняя и экранная часть проектора

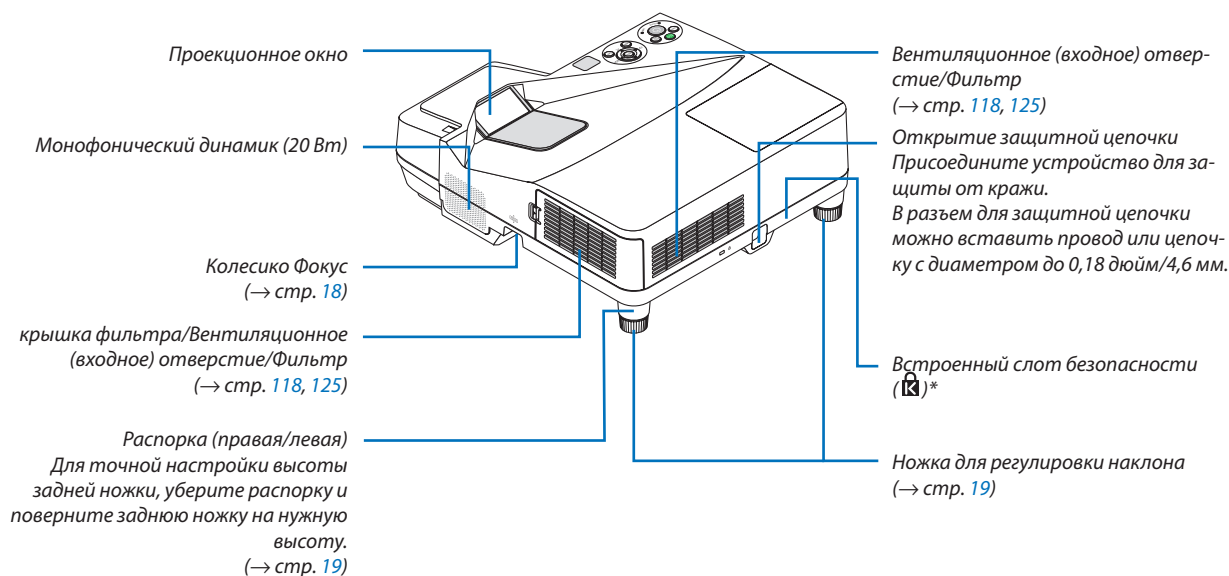

* Этот слот безопасности поддерживает систему безопасности MicroSaver®.

Сторона панели разъемов проектора

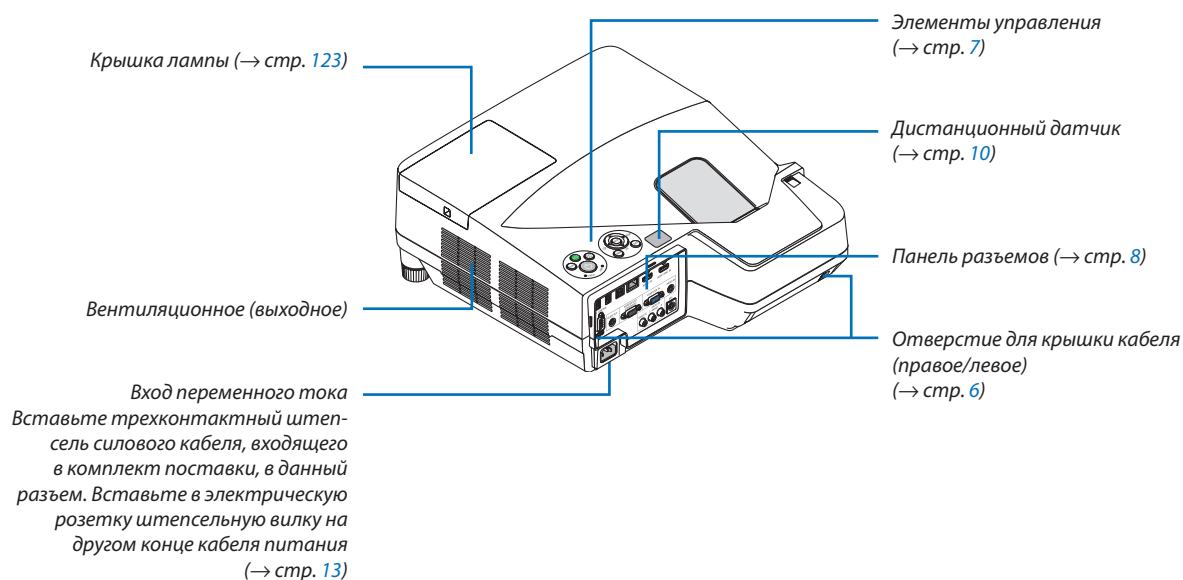

Снятие и присоединение кабельной крышки

Закончив выполнение подключений, прикрепите крышку кабеля, входящую в комплект поставки, чтобы должным образом закрыть кабели.

⚠ ВНИМАНИЕ:

- Убедитесь, что винты хорошо затянуты после установки крышки кабеля. В противном случае крышка кабеля может отсоединиться от проектора и упасть, что приведет к повреждению крышки кабеля или получению травм.
- Не кладите скрученные кабели под крышку кабеля. Такие действия могут повредить силовую кабель и привести к пожару.
- Не держитесь за крышку кабеля во время перемещения проектора и не прилагайте чрезмерных усилий к крышке кабеля. Это может повредить крышку кабеля, причинив травму.

Снятие крышки кабеля

Необходимые инструменты:

- Отвертка Phillips (крестообразная) примерно 9 см/4 дюйма в длину

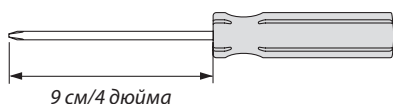

1. Ослабьте винты, закрепляющие крышку, до тех пор, пока отвертка Phillips не начнет свободно прокручиваться.

- Эти винты остаются.

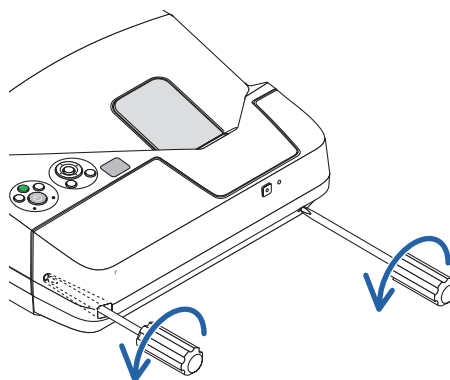

2. Снимите крышку кабеля.

- 1 Слегка потяните крышку кабеля вверх и поверните, чтобы снять.
- 2 Потяните крышку кабеля, нажимая и удерживая часть, на которую указывает стрелка. Если Вам не удастся открыть крышку кабеля, попытайтесь удерживать ее немного выше.

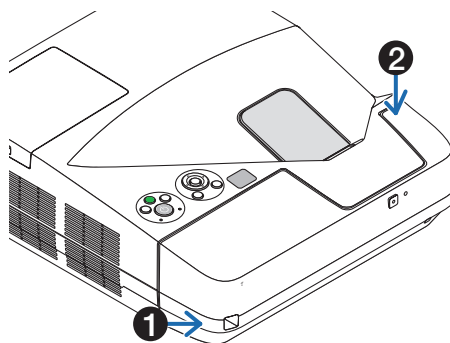

Установка крышки кабеля

1. Совместите четыре выступа крышки кабеля с пазами проектора и нажмите на крышку кабеля, пока не защелкните.

ПРИМЕЧАНИЕ:

- Будьте внимательны, не зажмите кабели между крышкой и проектором.

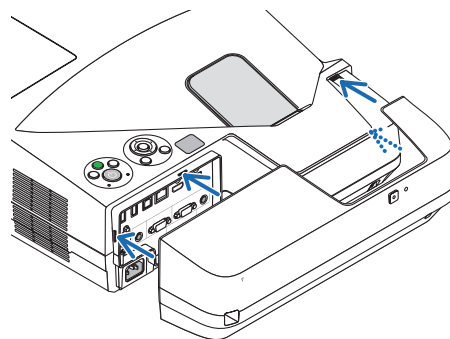

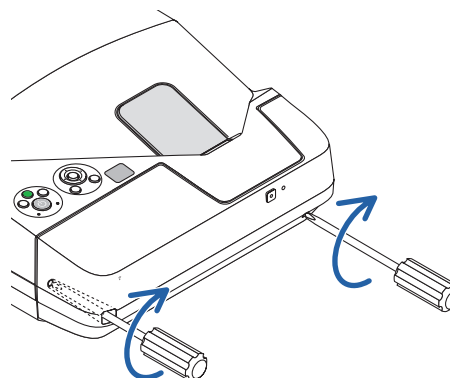

2. Затяните винты крышки кабеля.

- Убедитесь, что винты затянуты.

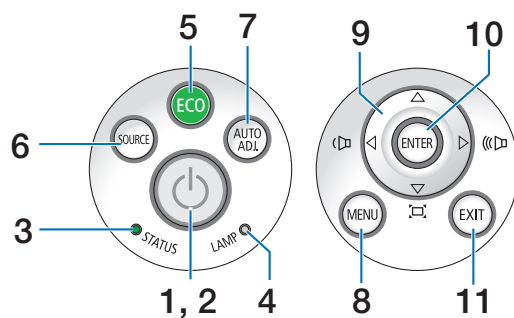

Важнейшие функции



1. Кнопка  (POWER) (→ стр. 14, 24)
2. Индикатор POWER (→ стр. 13, 14, 24, 128)
3. Индикатор STATUS (→ стр. 128)
4. Индикатор LAMP (→ стр. 122, 128)
5. Кнопка ECO (→ стр. 27)
6. Кнопка SOURCE (→ стр. 16)
7. Кнопка AUTO ADJ. Кнопка (→ стр. 23)
8. Кнопка MENU (→ стр. 72)
9. ▲▼◀▶ / Кнопки регулирования громкости ◀▶ /
Кнопки коррекции трапецевидного искажения
(→ стр. 15, 21, 23, 72)
10. Кнопка ENTER (→ стр. 72)
11. Кнопка EXIT (→ стр. 72)

Функции панели разъемов

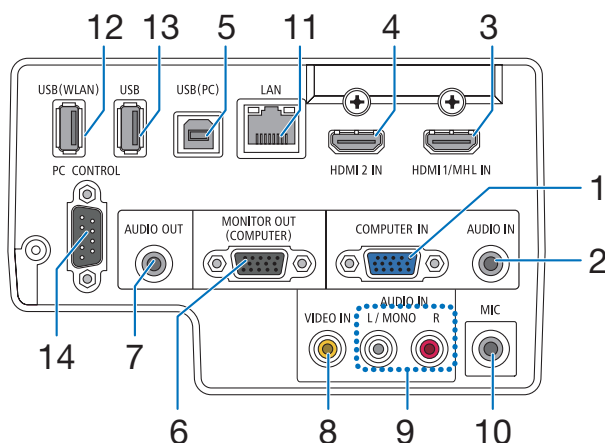

1. **COMPUTER IN/ Компонентный входной разъем (Mini D-Sub 15 Pin)** (→ стр. 106, 110, 113)
2. **Мини-гнездо COMPUTER AUDIO IN (стереофоническое мини-гнездо)** (→ стр. 106, 107, 110)
3. **Разъем HDMI 1/МНЛ IN (19-штырьковый HDMI типа A)** (→ стр. 106, 107, 111, 112)
4. **Разъем HDMI 2 IN (19-штырьковый HDMI типа A)** (→ стр. 106, 107, 111)
5. **Порт USB (PC) (Тип B)** (→ стр. 42, 43, 106)
6. **Разъем MONITOR OUT (COMP.) (Mini D-Sub 15 Pin)** (→ стр. 108)
7. **Мини-гнездо AUDIO OUT (Stereo Mini)** (→ стр. 108)
8. **Разъем VIDEO IN (RCA)** (→ стр. 109, 113)
9. **VIDEO/S-VIDEO AUDIO IN L/MONO, R (RCA)** (→ стр. 109)
10. **Разъем микрофонного входа (монофонический мини)** (→ стр. 63)
11. **Порт LAN (RJ-45)** (→ стр. 114)
12. **Порт USB (Беспроводная LAN)** (→ стр. 115)
13. **Порт USB (Тип A)** (→ стр. 66)
14. **Порт PC CONTROL Порт [PC CONTROL] (D-Sub 9 Pin)** (→ стр. 136)

К этому порту можно подключить персональный компьютер или систему управления. В результате проектором можно управлять с помощью серийного протокола связи. Для авторов собственных программ на стр. 136 приведены типичные коды управления с ПК.

4 Элементы пульта дистанционного управления

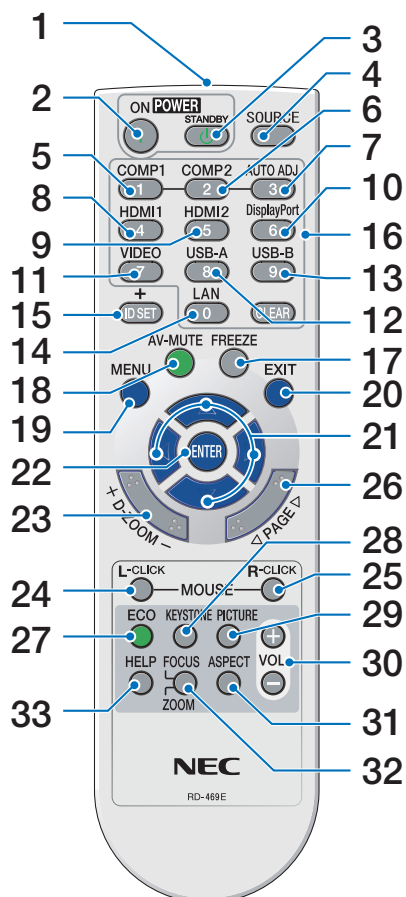

1. Инфракрасный передатчик

(→ стр. 10)

2. Кнопка POWER ON

(→ стр. 14)

3. Кнопка POWER STANDBY

(→ стр. 24)

4. Кнопка SOURCE

(→ стр. 16)

5. Кнопка COMPUTER 1

(→ стр. 16)

6. Кнопка COMPUTER 2

(Эта кнопка не работает в данной серии проекторов)

7. Кнопка AUTO ADJ.

(→ стр. 23)

8. Кнопка HDMI 1/MHL

(→ стр. 16)

9. Кнопка HDMI 2

(→ стр. 16)

10. Кнопка DisplayPort

(→ стр. 16)

11. Кнопка VIDEO (→ стр. 16)

12. Кнопка USB-A (→ стр. 16, 66, 68)

13. Кнопка USB-B (→ стр. 16, 106)

14. Кнопка LAN (→ стр. 16)

15. Кнопка ID SET

(→ стр. 91)

16. Кнопка цифровой клавиатуры/Кнопка CLEAR

(→ стр. 91)

17. Кнопка FREEZE

(→ стр. 26)

18. Кнопка AV-MUTE

(→ стр. 26)

19. Кнопка MENU

(→ стр. 72)

20. Кнопка EXIT (→ стр. 72)

21. Кнопка ▲▼◀▶ (→ стр. 72)

22. Кнопка ENTER (→ стр. 72)

23. Кнопка D-ZOOM (+)(-)

(→ стр. 26, 27)

24. Кнопка MOUSE L-CLICK*

(→ стр. 42)

25. Кнопка MOUSE R-CLICK*

(→ стр. 42)

26. Кнопка PAGE ▽/△

(→ стр. 42)

27. Кнопка ECO (→ стр. 27)

28. Кнопка KEYSTONE

(→ стр. 29)

29. Кнопка PICTURE

(→ стр. 78, 80)

30. Кнопка VOL. (+)(-)

(→ стр. 23)

31. Кнопка ASPECT

(→ стр. 83)

32. Кнопка FOCUS/ZOOM

Кнопка ZOOM отобразит индикатор ЦИФРОВОГО ФОКУСА. (→ стр. 20, 86) Кнопка FOCUS не работает в данной серии проекторов.

33. Кнопка HELP

(→ стр. 99)

* Кнопки MOUSE L-CLICK и MOUSE R-CLICK работают только в том случае, если кабель USB подсоединен к компьютеру.

Установка элемента питания

- 1** Нажмите на крышку, закрывающую элементы питания, и сдвиньте ее.
- 2** Установите новые элементы (AAA). При установке элементов питания соблюдайте их полярность (+/-).
- 3** Установите крышку над отсеком для элементов питания и задвиньте ее до щелчка. Не используйте одновременно элементы различных типов или новые элементы вместе со старыми.

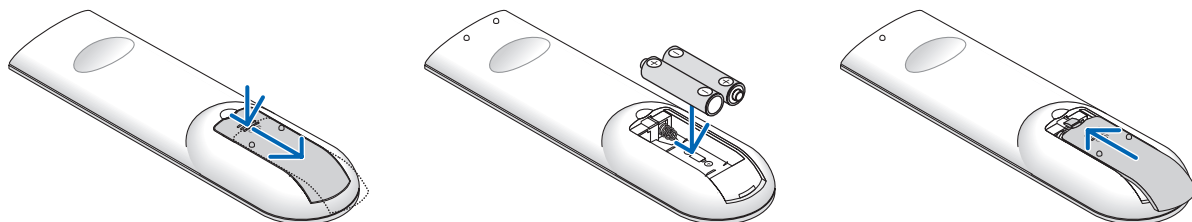

Правила обращения с пультом дистанционного управления

- Обращайтесь с пультом дистанционного управления бережно.
- Если на пульт дистанционного управления попала влага, немедленно вытрите его насухо.
- Берегите пульт от чрезмерно высоких температур и влажности.
- Не замыкайте, не нагревайте и не разбирайте батареи.
- Не бросайте батареи в огонь.
- Если вы планируете не использовать пульт дистанционного управления длительное время, выньте элементы питания.
- При установке элементов питания соблюдайте их полярность (+/-).
- Не используйте одновременно новые и старые элементы питания, а также элементы питания разных типов.
- Утилизируйте элементы питания согласно местному законодательству.

Диапазон работы беспроводного пульта дистанционного управления

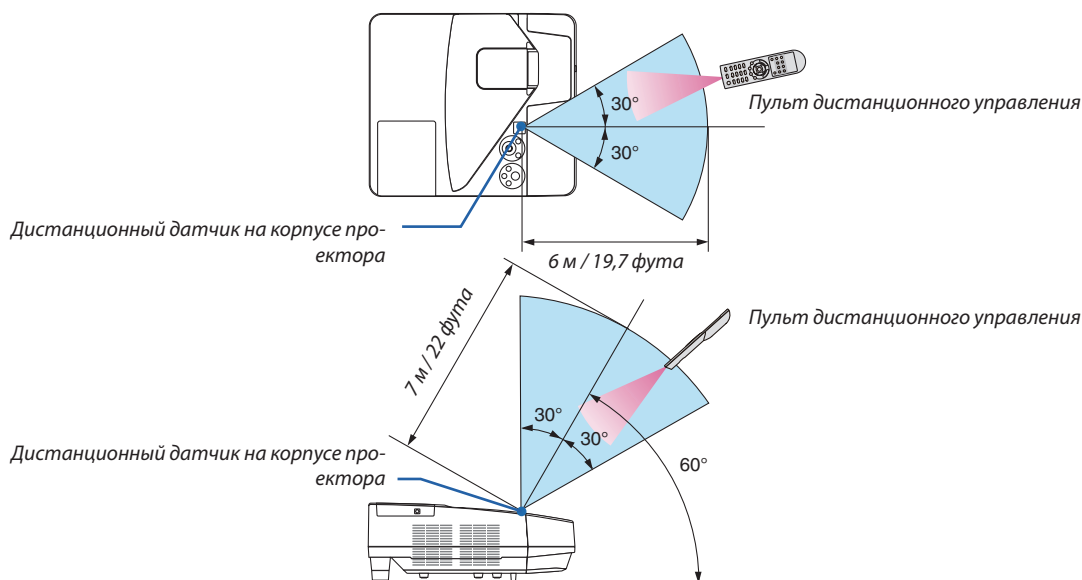

- Инфракрасный сигнал действует по линии визирования на расстоянии приблизительно до 22 футов/7 м и в пределах угла 60 градусов от дистанционного датчика, расположенного на корпусе проектора.
- Проектор не будет реагировать на сигнал, если между пультом дистанционного управления и датчиком есть какие-либо преграды или если на датчик падает слишком яркий свет. Кроме того, управление проектором с помощью пульта дистанционного управления будет затруднено при разряженных элементах питания.

5 ПО на CD-ROM

Названия и функции встроенного программного обеспечения

Название программного обеспечения	Функции
Virtual Remote Tool (Только Windows)	Это – программное приложение, которое используется для управления включением и выключением питания и выбора источника для проектора с компьютера с помощью прилагаемого компьютерного кабеля (VGA) и других кабелей. (→ стр. 36)

Название программного обеспечения	Функции
Image Express Utility Lite Image Express Utility Lite для Mac OS	<ul style="list-style-type: none"> • Это – программное приложение, которое используется для защиты экрана компьютера по кабелю USB или проводной/беспроводной сети. Компьютерный кабель (VGA) не требуется. (→ стр. 56, 60) • Данное программное приложение может использоваться для управления включением и выключением питания и выбора источника для проектора с компьютера. • Функция Geometric Correction Tool (GCT) позволяет корректировать искажения изображений, проецируемых на неровной стене. (→ стр. 61) <p>* «Функции дисплея USB» и «GCT» не поддерживаются Mac.</p>

Название программного обеспечения	Функции
PC Control Utility Pro 4 PC Control Utility Pro 5 (для Mac OS)	Это – программное приложение, которое используется для защиты компьютера, когда компьютер и проектор соединены с помощью локальной сети (проводной или беспроводной) или серийного кабеля. (→ стр. 52)

ПРИМЕЧАНИЕ:

- *Image Express Utility Lite не поддерживает «Meeting Mode» в Image Express Utility 2.0, которая поставляется с другими нашими моделями.*

Служба загрузки и рабочая среда

Посетите наш веб-сайт для получения информации о рабочей среде и службе загрузки для каждого ПО:

Посетите веб-сайт: <http://www.nec-display.com/dl/en/index.html>

Загрузить - Проектор → ПО и драйвер

2. Проецирование изображения (основные операции)

В этом разделе описано, как включить проектор и спроецировать изображение на экран.

1 Порядок проецирования изображения

Шаг 1

- Подключение компьютера / Подсоединение силового кабеля (→ стр. 13)



Шаг 2

- Включение проектора (→ стр. 14)



Шаг 3

- Выбор источника (→ стр. 16)



Шаг 4

- Настройка размера и положения изображения (→ стр. 17)
- Коррекция трапецевидного искажения [ТРАПЕЦИЯ] (→ стр. 21)



Шаг 5

- Настройки изображения и звука
 - Автоматическая оптимизация сигнала компьютера (→ стр. 23)
 - Увеличение или уменьшение громкости (→ стр. 23)



Шаг 6

- Просмотр презентации



Шаг 7

- Выключение проектора (→ стр. 24)



Шаг 8

- При перемещении проектора (→ стр. 25)

2 Подключение компьютера / Подсоединение силового кабеля

1. Подключите компьютер к проектору.

В данном разделе описывается основное подключение к компьютеру. Для получения информации о других подключениях см. «6. Installation and Connections» на стр. 106.

Установите соединение с помощью компьютерного кабеля (VGA) между разъемом COMPUTER IN проектора и портом компьютера (mini D-Sub 15 Pin). Поверните два винта на обеих разъемах для закрепления компьютерного кабеля (VGA).

2. Подсоедините прилагаемый силовой кабель к проектору.

Сначала вставьте штекер с тремя контактами прилагаемого силового кабеля в разъем проектора AC IN, затем вставьте вилку прилагаемого силового кабеля в электрическую розетку.

Индикатор питания проектора будет мигать в течение нескольких минут, а затем загорится красным цветом* (режим ожидания).

* Это относится к обоим индикаторам, если выбран [НОРМАЛЬНОЕ] для [РЕЖИМ ОЖИДАНИЯ]. См. раздел «Индикатор Power» (→ стр. 128).

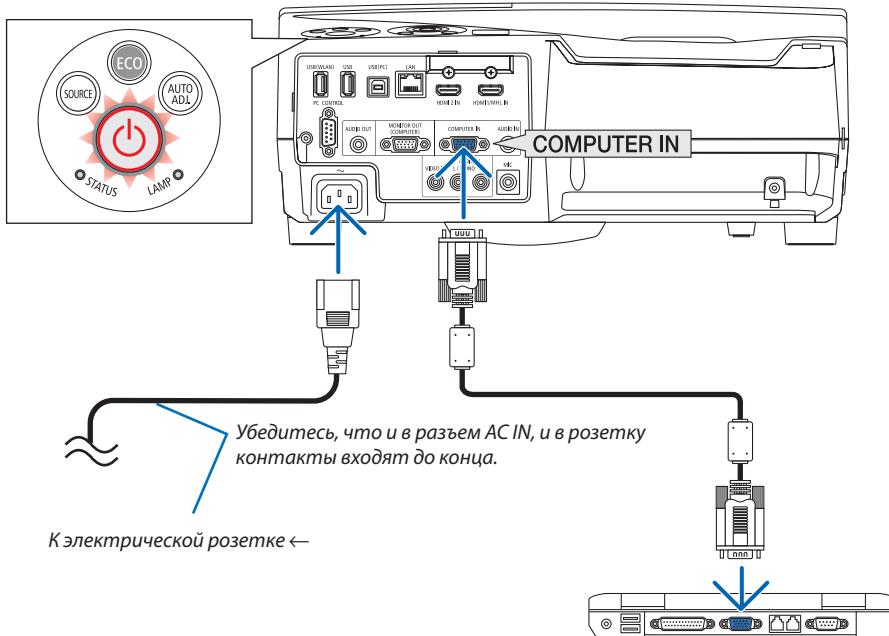

⚠ ВНИМАНИЕ:

Части проектора могут в течение некоторого времени нагреваться, если электропитание проектора выключено с помощью кнопки POWER на корпусе проектора или если источник питания переменного тока будет отключен во время нормальной работы проектора.

Будьте осторожны при обращении с проектором.

3 Включение проектора

- Нажмите кнопку  (POWER) на корпусе проектора или кнопку POWER ON на пульте дистанционного управления.

Индикатор POWER будет мигать и проектор можно будет использовать.

СОВЕТ:

- Когда появится сообщение «Проектор заблокирован! Введите пароль.», то это означает, что включена функция [БЕЗОПАСНОСТЬ]. (→ стр. 33)

После включения проектора убедитесь, что компьютер или источник видеосигнала включен.

ПРИМЕЧАНИЕ: Если отсутствует входной сигнал, то отобразится руководство по отсутствию сигнала (меню заводской настройки).

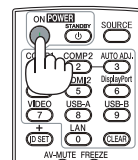
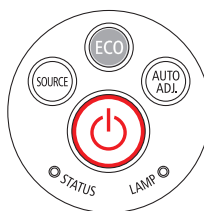

(→ стр. 128)

2. Проецирование изображения (основные операции)

Примечание об экране запуска (экран выбора языка меню)

После первого включения проектора отображается меню запуска. В нем можно выбрать для меню один из 30 языка.

Для выбора языка меню выполните следующие действия:

1. С помощью кнопки ▲, ▼, ◀ или ▶ выберите для меню один из 30 языка.

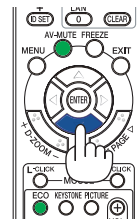
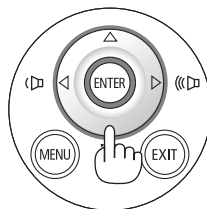

2. Нажмите кнопку ENTER, чтобы подтвердить выбор.

После этого можно перейти к работе с меню.

При желании язык меню можно выбрать позже. (→ [ЯЗЫК] на стр. 74, 88)

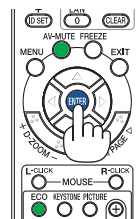
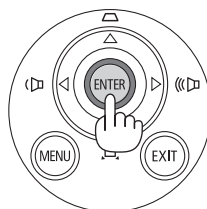

ПРИМЕЧАНИЕ:

- Если проектор отключается с помощью функции ПРЯМОГО ВЫКЛЮЧЕНИЯ ПИТАНИЯ (вытягивая вилку шнура питания) во время проецирования, подождите не менее 1 секунды для повторного подключения шнура питания для включения проектора. В противном случае на проектор не будет подаваться питание. (Индикатор режима ожидания не загорится.) Если это произойдет, выньте силовую кабель проектора из розетки и вставьте его снова. Включите основной выключатель питания.
- Проектор не включится, если произошла одна из описанных ниже ситуаций.
 - Если внутренняя температура проектора чрезмерно повышена, он зафиксирует этот факт. Если это произошло, проектор включится, чтобы предотвратить повреждение внутренних компонентов. Если это произошло, подождите, пока внутренние компоненты проектора не остынут.
 - Если срок службы лампы подошел к концу, проектор не включится. Если это произошло, замените лампу.
 - Если индикатор STATUS загорится оранжевым цветом при нажатии кнопки питания, то это значит, что включена [БЛОК. ПАНЕЛИ УПРАВЛ.]. Снимите блокировку, отключив ее. (→ стр. 90)
 - Если лампа не зажигается, а индикатор STATUS мигает циклами по шесть раз, подождите не меньше минуты, а затем включите проектор.
- Пока индикатор POWER мигает синим цветом короткими импульсами, питание нельзя выключить, используя кнопку питания.
- Сразу после включения проектора экран может мерцать. Это нормальное явление. Подождите 3-5 минут, пока свет лампы стабилизируется.
- Если проектор выключен, понадобится некоторое время, чтобы индикатор стал ярче.
- Если включить проектор сразу после выключения лампы или при высокой температуре лампы, то включатся охлаждающие вентиляторы, при этом какое-то время изображение не будет отображаться, а затем на экране появится изображение.

4 Выбор источника

Выбор компьютера или источника видеосигнала

ПРИМЕЧАНИЕ: Компьютер или иной источник видеосигнала, подключенный к компьютеру, должен быть включен.

Автоматическое обнаружение сигнала

Нажмите кнопку SOURCE один раз. Проектор произведет поиск доступного входящего источника и отобразит его. Входящий источник будет изменяться следующим образом:

КОМПЬЮТЕР → HDMI 1/MHL → HDMI2 → ВИДЕО → USB-A → LAN → USB-B → ...

- При отображении экрана ИСТ., нажмите кнопку SOURCE несколько раз, чтобы выбрать источник входного сигнала.

СОВЕТ: Если входной сигнал присутствует, данный вход будет пропущен.

Использование пульта дистанционного управления

Нажмите любую из следующих кнопок: COMPUTER1, HDMI1/MHL, HDMI2, VIDEO, USB-A, LAN или USB-B.

Выбор источника по умолчанию

Вы можете указать какой-либо источник в качестве источника по умолчанию, и он будет отображаться каждый раз при включении проектора.

1. Нажмите кнопку MENU.

На экране отобразится меню.

2. Дважды нажмите кнопку ► для выбора [ВКЛ.] и кнопку ▼ или кнопку ENTER для выбора [ОБЩИЕ НАСТРОЙКИ].

3. Нажмите кнопку ► четыре раза, чтобы выбрать [ОПЦИИ(2)].

4. Пять раз нажмите кнопку ▼, чтобы выбрать [ВЫБОР ФАБ УСТАН ИСТОЧ] и нажмите кнопку ENTER.

Откроется окно [ВЫБОР ФАБ УСТАН ИСТОЧ].

(→ стр. 95)

5. Выберите какой-либо источник в качестве источника по умолчанию и нажмите кнопку ENTER.

6. Несколько раз нажмите кнопку EXIT, чтобы закрыть меню.

7. Перезапустите проектор.

На экране отобразится изображение из источника, выбранного на шаге 5.

СОВЕТ:

- Если проектор находится в режиме ожидания, компьютерный сигнал с компьютера, подключенного к разъему входного сигнала COMPUTER IN, будет подаваться на проектор и одновременно проецировать компьютерное изображение. ([АВТО ВКЛ. ПИТ.] → стр. 95)
- В ОС Windows 7 комбинация клавиш Windows и P позволяет легко и быстро установить внешний дисплей.

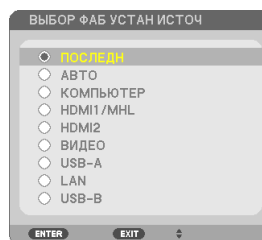
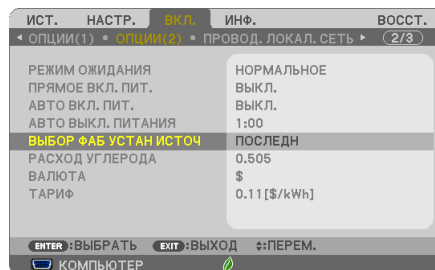
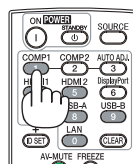
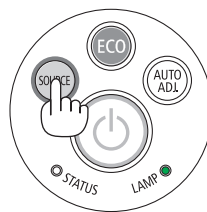

5 Регулировка размера и положения изображения

Чтобы настроить размер и положение картинку, используйте ножку для регулирования наклона, функцию масштабирования или колесико «Фокус».

В этом разделе чертежи и кабели не указаны для большей ясности.

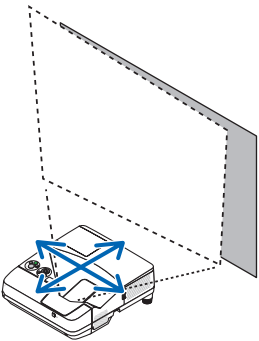
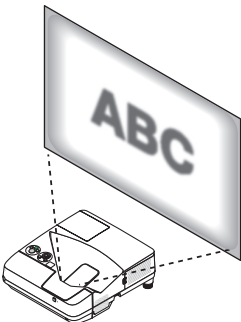
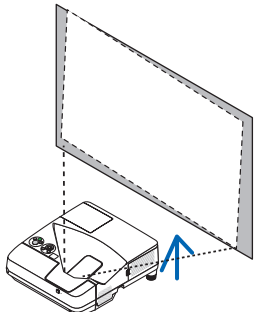
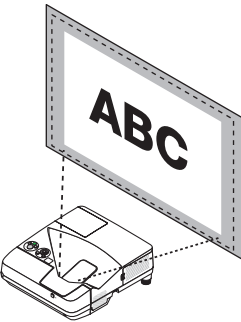
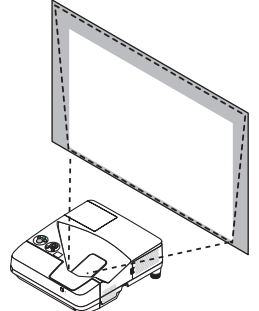
<p>Настройка горизонтального/вертикального положения (→ стр. 18)</p> 	<p>Настройка фокуса [Колесико Фокус] (→ стр. 18)</p> 
<p>Окончательная настройка наклона вправо и влево [Ножка для регулировки наклона] (→ стр. 19)</p> 	<p>Настройка размера [Цифровой фокус] (→ стр. 20)</p> 
<p>Коррекция трапециевидного искажения [Трапеция]* (→ стр. 21)</p> 	

* Чтобы выполнить коррекцию трапециевидного искажения вручную, см. «6 Коррекция трапециевидных искажений [ТРАПЕЦИЯ]» на стр. 21.

2. Проецирование изображения (основные операции)

Настройка горизонтального/вертикального положения

Расстояние до проекции может повлиять на размер и высоту проецируемого изображения. Перед установкой проектора необходимо определить расстояние до проекции в соответствии с разделом «Настройка экрана и проектора» (→ стр. 103, 104)

Рекомендуется отобразить тестовый рисунок во время настройки изображения. (→ стр. 92)

1. Переместите проектор вперед и назад, влево и вправо, чтобы изображение соответствовало ширине экрана.

Вы можете уменьшить размер изображения до 70% при помощи [ЦИФРОВОЙ ФОКУС] из меню.

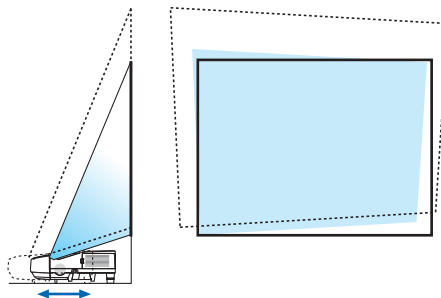

2. Установите проектор таким образом, чтобы он был параллелен экрану.

Если верхняя часть изображения не параллельна с нижней частью, немного поверните проектор чтобы его настроить. Если сторона изображения оказывается за пределами экрана, переместите его к центральной линии на экране.

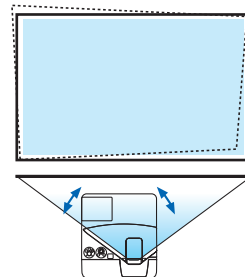

Настройка фокуса (Колесико Фокус)

- Вращайте колечко фокуса до тех пор, пока не добьетесь наилучшего фокуса.

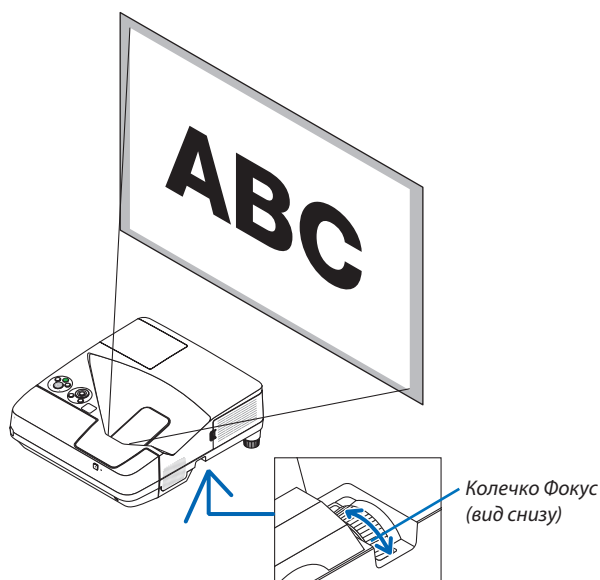

Настройка наклона (Ножка для регулировки наклона)

Настройка наклона влево и вправо

1. Поверните ножку для регулирования наклона, чтобы отрегулировать наклон влево и вправо.

Ножка регулирования наклона оборудована слева и справа снизу передней части проектора.

Если проецируемое изображение наклонено, поверните одну из ножек для регулирования наклона, чтобы отрегулировать угол проецирования.

Если появилась коррекция трапецеидальных искажений, отрегулируйте ее либо с помощью кнопки ▼ на корпусе либо кнопки трапецеидального искажения на пульте ДУ

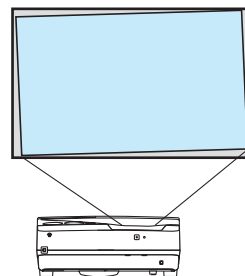

ПРИМЕЧАНИЕ:

- Не удлиняйте ножки для регулирования наклона на расстояние, превышающее допустимый предел (18 мм/0,7 дюймов). Это может вызвать выход ножки регулирования наклона из проектора.
- Не используйте ножку для регулирования наклона не по назначению. Использование этой ножки для других целей, например, для переноски или подвешивания проектора (на стену или потолок) может привести к повреждению проектора.

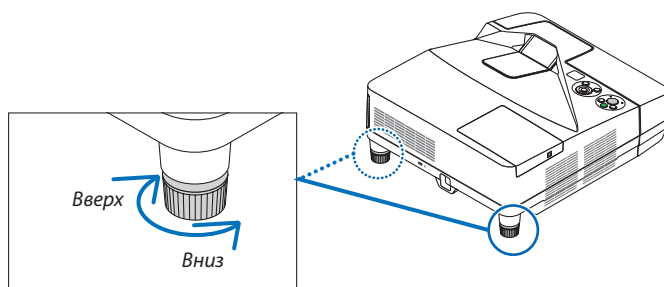

2. Проецирование изображения (основные операции)

Настройка размера [Цифровой фокус]

Используйте пульт дистанционного управления для окончательной настройки размера изображения.

1. **Нажмите кнопку FOCUS/ZOOM на пульте дистанционного управления.**

Отобразится индикатор ЦИФРОВОЙ ФОКУС.

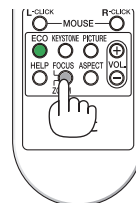

2. **Нажмите кнопку ◀ или ▶ для окончательного приближения или отдаления.**

3. **После завершения настройки нажмите кнопку ENTER.**

Индикатор ЦИФРОВОЙ ФОКУС закрывается.

ПРИМЕЧАНИЕ:

- Данная функция позволяет настроить размер изображения на экране электронным образом
- Данную функцию нельзя использовать, когда USB-A, LAN или USB-B выбрано в качестве разъема ввода.

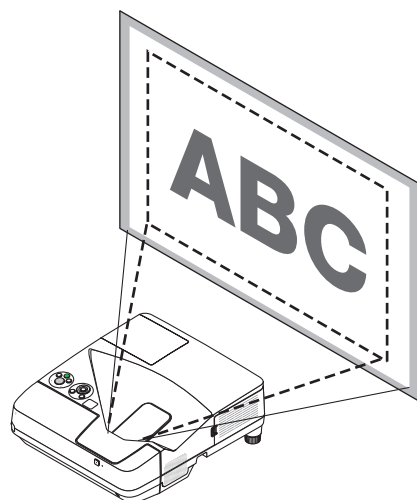

6 Коррекция трапецеидальных искажений [ТРАПЕЦИЯ]

Если проектор расположен не строго перпендикулярно экрану, это приводит к трапецеидальному искажению изображения. Для исправления этого дефекта можно воспользоваться функцией «Трапеция» – технологией цифровой обработки, которая корректирует трапецеидальное искажение, чтобы в результате получить четкую прямоугольную форму проекции.

Далее объясняется, как с помощью экрана [ТРАПЕЦИЯ] из меню корректировать трапецеидальное искажение изображения.

Если проектор наклонен по отношению к экрану.

Если проектор установлен под углом по отношению к экрану, настройте параметр «Горизонтально» в меню «Трапеция» так, чтобы верхняя и нижняя стороны проецируемого изображения стали параллельными.



1. Нажмите кнопку ▼ на корпусе проектора.

На экране появится окно «Трапеция».

- Нажмите кнопку KEYSTONE при использовании пульта дистанционного управления.
- См. стр. для получения информации о функции ПОДУШКООБР.
- См. стр. для получения информации о функции УГЛОВАЯ КОРРЕКЦИЯ.
- См. стр. для получения информации о функции ВОССТ.

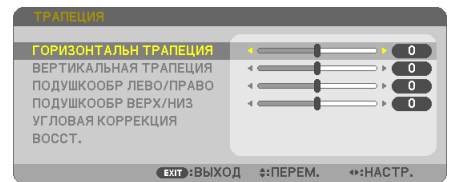

2. Нажмите кнопку ▼, чтобы выбрать [ВЕРТИКАЛЬНОЕ], а затем с помощью кнопок ◀ или ▶ настройте изображение так, чтобы боковые стороны проекции стали параллельными.

* Скорректируйте вертикальное трапецеидальное искажение.

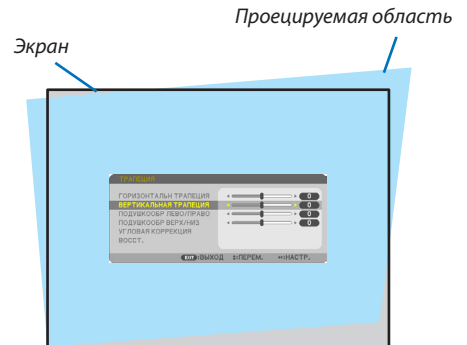

3. Выровняйте левую (или правую) сторону экрана по левой (или правой) стороне проецируемого изображения.

- Более короткую сторону используйте в качестве основы.
- Например, на рисунке справа в качестве основы следует использовать левую сторону.

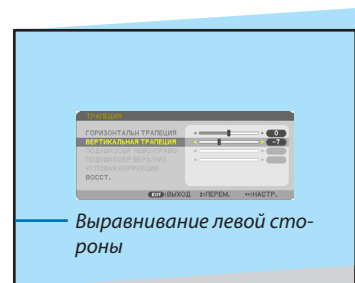

2. Проецирование изображения (основные операции)

4. Нажмите кнопку ▲, чтобы выбрать [ГОРИЗОНТАЛЬНО], а затем с помощью кнопок ◀ или ▶ настройте изображение так, чтобы верхняя и нижняя стороны проекции стали параллельными.

- Скорректируйте горизонтальное трапецидальное искажение.

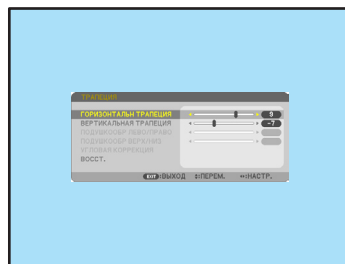

5. Для коррекции трапецидального искажения повторите шаги 2 и 4.

6. После завершения коррекции трапецидальных искажений нажмите кнопку EXIT.

Экран «Трапеция» закрывается.

- Чтобы снова выполнить коррекцию трапецидальных искажений, нажмите кнопку ▼ — чтобы отобразить экран «Трапеция», и повторите шаги 1–6.

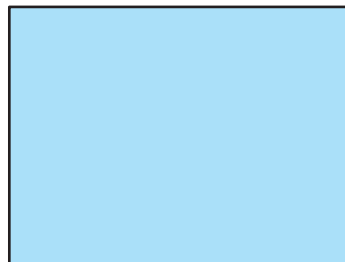

Для возврата к настройкам по умолчанию для корректировки трапецидальных искажений:

1. Нажмите кнопку ▼ для выбора параметра [ВОССТ.] и нажмите кнопку ENTER.

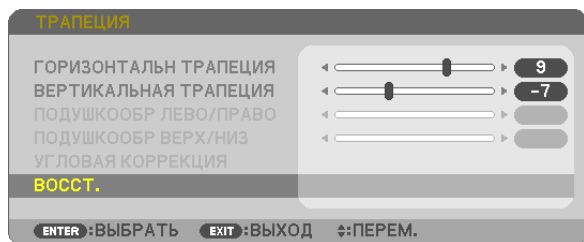

2. Нажмите кнопку ◀ или ▶ для выбора [ДА] и нажмите кнопку ENTER.

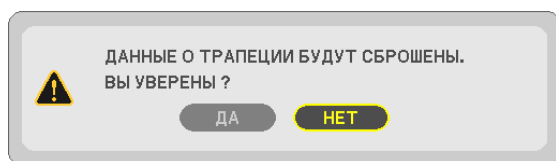

Будут восстановлены настройки по умолчанию.

Все настройки для всех пяти элементов будут восстановлены одновременно.

- Функция ТРАПЕЦИЯ может сделать изображение слегка размытым, так как коррекция выполняется электронно.

7 Автоматическое обнаружение сигнала компьютера

Настройка изображения с помощью кнопки Auto Adjust

Автоматическая оптимизация изображения компьютера. (КОМПЬЮТЕР)

Для выполнения автоматической оптимизации компьютерного изображения нажмите кнопку AUTO ADJ.

Эта коррекция может понадобиться при первом подключении компьютера к проектору.

[Изображение низкого качества]

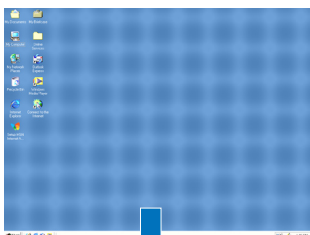

[Нормальное изображение]

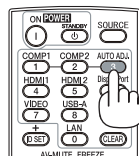
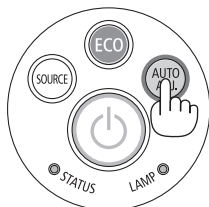
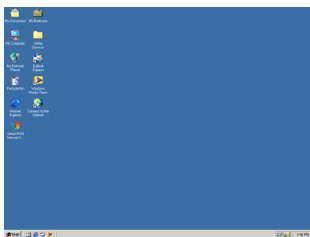

ПРИМЕЧАНИЕ:

Для отображения некоторых сигналов может понадобиться некоторое время, другие сигналы могут отображаться некорректно.

- Если при помощи операции автоматической настройки не удастся оптимизировать сигнал компьютера, попробуйте настроить параметры [ГОРИЗОНТАЛЬНО], [ВЕРТИКАЛЬНОЕ], [ЧАСЫ] и [ФАЗА] вручную. (→ стр. 81, 82)

8 Увеличение или уменьшение громкости

Уровень звука из динамика или аудио выхода может быть настроен.

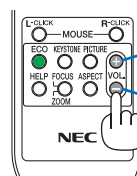
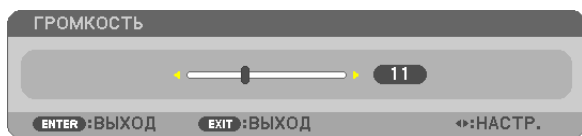

Увеличение громкости

Уменьшение громкости

СОВЕТ: Когда меню не отображаются, кнопки ◀ и ▶ на корпусе проектора служат для управления громкостью.

ПРИМЕЧАНИЕ:

- Управление громкостью недоступно с помощью кнопки ◀ или ▶, когда изображение увеличено с помощью кнопки D-ZOOM (+) или когда отображается меню.
- Настройка громкости недоступна с помощью клавиш ◀ или ▶, когда используется ПРОСМОТР.

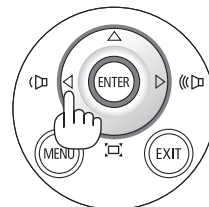

СОВЕТ: Громкость звукового сигнала [ГУДОК] не может быть отрегулирована. Чтобы отключить звуковой сигнал [ГУДОК] с помощью меню, выберите [ВКЛ.] → [ОПЦИИ(1)] → [ГУДОК] → [ВЫКЛ.].

9 Выключение проектора

Чтобы выключить проектор:

1. Нажмите на кнопку  (**POWER**) на корпусе проектора или кнопку **POWER STANDBY** на пульте дистанционного управления.

Отобразится подтверждающее сообщение.

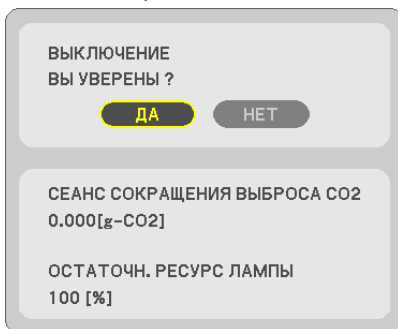

2. После этого нажмите кнопку **ENTER** или повторно нажмите кнопку  (**POWER**) или **POWER STANDBY**.

Лампа выключится, и проектор перейдет в режим ожидания. В режиме ожидания индикатор **POWER** загорится красным цветом, а индикатор **STATUS** выключится, когда [НОРМАЛЬНОЕ] выбрано для [РЕЖИМ ОЖИДАНИЯ].

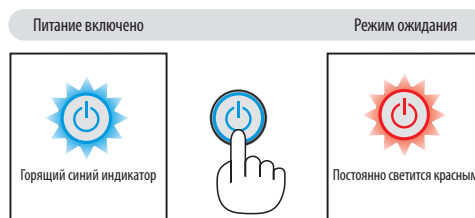
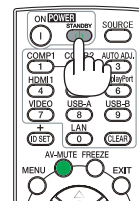
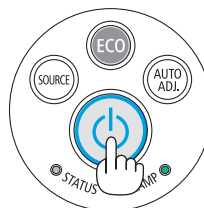

ВНИМАНИЕ:

Части проектора могут в течение некоторого времени нагреваться, если электропитание проектора выключено с помощью кнопки **POWER** на корпусе проектора или если источник питания переменного тока будет отключен во время нормальной работы проектора.

Соблюдайте осторожность, когда поднимаете проектор.

ПРИМЕЧАНИЕ:

- Пока индикатор **POWER** мигает синим цветом короткими импульсами, питание выключить нельзя.
- Нельзя выключить питания в течение 60 секунд непосредственно после включения питания и показа изображения.
- Нельзя отсоединять питание проектора в течение 10 секунд после выполнения коррекции или изменения настроек и закрытия меню. В противном случае результаты коррекции и настройки могут быть потеряны.

10 При перемещении проектора

Подготовка: Убедитесь, что питание проектора выключено.

1. Снимите крышку кабеля.

(→ стр. 5)

2. Отсоедините силовой кабель.

3. Отсоедините остальные кабели.

- Выньте запоминающее устройство USB или модуль для подключения к беспроводной локальной сети, если они вставлены в проектор.

(→ стр. 66, 116)

3. Функции удобства

1 Отключение изображения и звука

Нажмите кнопку AV-MUTE, чтобы отключить изображение и звук на короткое время. Повторное нажатие вернет изображение и звук.

Энергосберегающая функция проектора будет работать еще 10 секунд после выключения изображения.

В результате уменьшится мощность лампы.

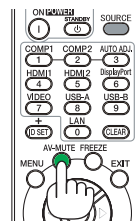

ПРИМЕЧАНИЕ:

- Даже при выключенном изображении меню останется на экране.
- Можно отключить звук, подаваемый из гнезда AUDIO OUT (стереофоническое мини-гнездо).
- Даже если энергосберегающая функция включена, мощность лампы может быть временно возвращена к исходному уровню.
- Для восстановления изображения, даже при нажатии кнопки AV-MUTE сразу после запуска функции энергосбережения, яркость лампы может не вернуться к исходному уровню.

2 Фиксация изображения

Нажмите кнопку FREEZE, чтобы зафиксировать движущееся изображение. Повторное нажатие возобновит движение.

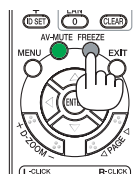

ПРИМЕЧАНИЕ: Изображение зафиксировано, однако воспроизведение оригинального видео будет продолжаться.

- Данную функцию нельзя использовать, когда USB-A выбрано в качестве разъема ввода.

3 Увеличение изображения

Увеличение картинки возможно до четырехкратного размера.

ПРИМЕЧАНИЕ:

- Максимальное увеличение может быть меньше четырехкратного - от зависит от сигнала.
- Данную функцию нельзя использовать, когда LAN и USB-B выбрано в качестве разъема ввода.

Для этого:

1. Нажмите кнопку D-ZOOM (+), чтобы увеличить изображение.

Для перемещения увеличенного изображения используйте кнопку ▲, ▼, ◀ или ▶.

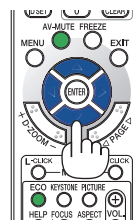
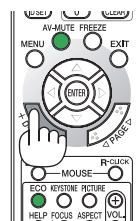
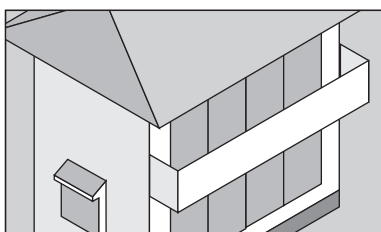
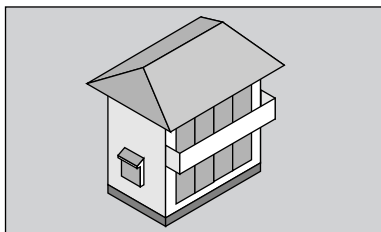

2. Нажмите кнопку ▲▼◀▶.

Область увеличенного изображения будет перемещаться

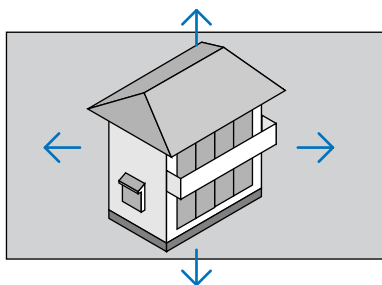

3. Нажмите кнопку D-ZOOM (-).

При каждом нажатии D-ZOOM (-) изображение будет уменьшаться.

ПРИМЕЧАНИЕ:

- Изображение будет увеличено или уменьшено в центре экрана.
- Если открыть меню, текущее увеличение будет отменено.

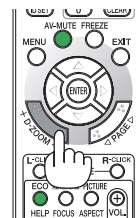

4 Изменение режима ЭКО/Проверка энергосберегающего эффекта

Применение Эко режима [ЭКО РЕЖИМ]

РЕЖИМ ЭКО (НОРМАЛЬНОЕ и ЭКО) увеличивает срок службы лампы, одновременно уменьшая потребление энергии и ограничивая выбросы CO₂.

Можно выбрать один из четырех режимов яркости лампы: [ВЫКЛ.], [АВТО ЭКО], [НОРМАЛЬНОЕ] и [ЭКО].

[ЭКО РЕЖИМ]	Описание	Состояние индикатора LAMP	
[ВЫКЛ.]	Яркость лампы 100%.		Выкл.
[АВТО ЭКО]	Потребление энергии лампой будет переключаться автоматически между [ВЫКЛ.] и [НОРМАЛЬНОЕ] в соответствии с уровнем изображения. <i>ПРИМЕЧАНИЕ: градация яркости может быть менее заметна, в зависимости от изображения.</i>		
[НОРМАЛЬНОЕ]	Потребление энергии лампой: прибл. 80% яркости. Срок службы лампы увеличится при уменьшении мощности лампы.		Постоянно светится зеленым
[ЭКО]	Потребление энергии лампой (прибл. 60% яркости). Путем установки подходящей мощности можно сделать срок службы лампы большим, чем в режиме НОРМАЛЬНОЕ. Максимальная мощность становится равной мощности в режиме НОРМАЛЬНОЕ.		

Чтобы включить [ЭКО РЕЖИМ], выполните следующее:

1. Нажмите кнопку ECO на пульте дистанционного управления для отображения экрана [ЭКО РЕЖИМ].

2. Нажмите кнопку ECO еще раз, чтобы выбрать нужный Вам режим.

- При каждом нажатии кнопки ECO режим будет изменяться следующим образом:
ВЫКЛ. → АВТО ЭКО → НОРМАЛЬНОЕ → ЭКО → ВЫКЛ.

СОВЕТ:

- Символ в виде листа в нижней части меню показывает, что в данный момент выбран режим ЭКО.



ПРИМЕЧАНИЕ:

- [ЭКО РЕЖИМ] можно изменять через меню. Выберите [ВКЛ.] → [ОБЩИЕ НАСТРОЙКИ] → [ЭКО РЕЖИМ].
- Время до конца службы лампы и количество часов работы лампы можно проверить в меню [ВРЕМЯ ИСПОЛЬЗОВАНИЯ]. Выберите [ИНФ.] → [ВРЕМЯ ИСПОЛЬЗОВАНИЯ].
- Проектор находится в состоянии [НОРМАЛЬНОЕ] в течение 90 секунд после включения лампы, а также в то время, пока индикатор POWER мигает зеленым. На состояние лампы не влияет даже изменение параметра [ЭКО РЕЖИМ].
- По истечении 1 минуты после того, как на экране проектора отобразится руководство по отсутствию сигнала, экран станет синим, черным или отобразит логотип, [ЭКО РЕЖИМ] автоматически переключится в положение [ЭКО]. Проектор возвращается к исходному состоянию после подтверждения сигнала.
- Если в режиме [ВЫКЛ.] проектор перегреется, лампа может автоматически переключиться из режима [ЭКО РЕЖИМ] в режим [НОРМАЛЬНОЕ] с целью защиты проектора. В режиме [НОРМАЛЬНОЕ] яркость изображения снижена. После того, как проектор остынет до нормальной температуры, [ЭКО РЕЖИМ] возвращается к исходному состоянию. Символ термометра [🌡️] указывает на то, что лампа автоматически переключилась в режим [НОРМАЛЬНОЕ] по причине слишком высокой температуры внутри проектора.
- Сразу после того, как [ЭКО РЕЖИМ] меняется из положения [ЭКО] в один из положений [ВЫКЛ.], [АВТО ЭКО] или [НОРМАЛЬНОЕ], яркость лампы временно уменьшается. Это не является неисправностью.

Проверка энергосберегающего эффекта [ИЗМЕРЕНИЕ CO2]

Данная функция демонстрирует энергосберегающий эффект, выраженный в уменьшении выбросов CO₂ (кг), когда [ЭКО РЕЖИМ] проектора установлен на [АВТО ЭКО], [НОРМАЛЬНОЕ] или [ЭКО]. Эта функция называется [ИЗМЕРЕНИЕ CO2].

Возможны два сообщения: [УГЛЕРОДОСБЕРЕЖЕНИЕ] и [СЕАНС СОКРАЩЕНИЯ ВЫБРОСА CO2]. Сообщение [УГЛЕРОДОСБЕРЕЖЕНИЕ] покажет общее значение уменьшения выброса CO₂ с начала сеанса до настоящего момента. Вы можете проверить данные, выбрав пункт [ВРЕМЯ ИСПОЛЬЗОВАНИЯ] из вкладки меню [ИНФ.] (→ стр. 99)

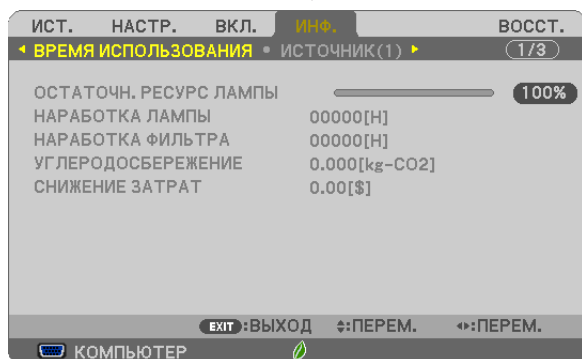

Сообщение [СЕАНС СОКРАЩЕНИЯ ВЫБРОСА CO2] показывает количественное уменьшение выброса CO₂ с момента переключения в ЭКО РЕЖИМ сразу после включения и выключения. Сообщение [СЕАНС СОКРАЩЕНИЯ ВЫБРОСА CO2] будет отображаться в диалоге [ВЫКЛЮЧЕНИЕ / ВЫ УВЕРЕНЫ ?] во время выключения.

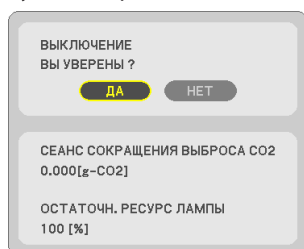

СОВЕТ:

- Формула, по которой рассчитывается количественное уменьшение выброса CO₂, показана ниже. Величина уменьшения выброса CO₂ в режиме ЭКО РЕЖИМ ВЫКЛ. = (Расход энергии в режиме ЭКО РЕЖИМ АВТО ЭКО/НОРМАЛЬНОЕ/ЭКО.) × коэффициент преобразования CO₂. * Если изображение выключено кнопкой AV-MUTE, количество выброса CO₂ также увеличится. * Расчет величины уменьшения выброса CO₂ базируется на публикации OECD «CO₂ Emissions from Fuel Combustion, 2008 Edition».
- [УГЛЕРОДОСБЕРЕЖЕНИЕ] рассчитывается, исходя из записей, производимых с 15 минутным интервалом.
- Эта формула не будет применяться к расходу энергии, которая не выделяется, если [ЭКО РЕЖИМ] включен или выключен.

5 Использование 4-х точечной схемы для коррекции трапецеидальных искажений [УГЛОВАЯ КОРРЕКЦИЯ]

Используйте функции [УГЛОВАЯ КОРРЕКЦИЯ] и [ПОДУШКООБР.] для коррекции трапецеидального искажения, удлиняя или укорачивая верхний, нижний, левый или правый край проецируемого изображения, чтобы оно стало прямоугольным.

Угловая коррекция

1. Нажмите кнопку **KEYSTONE** без открытия меню.

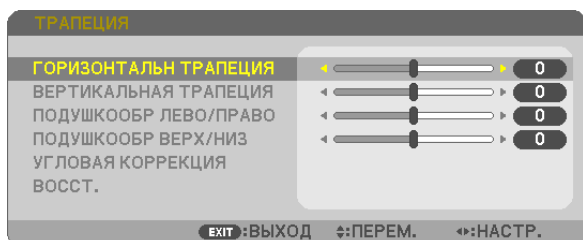

Отобразится окно **ТРАПЕЦИЯ**.

- Нажмите кнопку **KEYSTONE** при использовании пульта дистанционного управления.
- См. стр. для получения информации о функции **ПОДУШКООБР**.

2. Нажмите кнопку **▼** для выбора параметра **[УГЛОВАЯ КОРРЕКЦИЯ]** и нажмите кнопку **ENTER**.

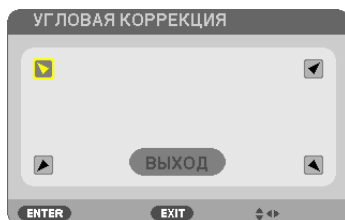

На рисунке показан выбор верхнего левого значка (▼).

Отобразится окно **УГЛОВАЯ КОРРЕКЦИЯ**.

3. Спроецируйте изображение так, чтобы экран был меньше области проекции.

4. Захватите один из углов изображения и совместите его с соответствующим углом экрана.



На рисунке показан верхний правый угол.

ПОДСКАЗКА: Во время настройки параметров [ГОРИЗОНТАЛЬН ТРАПЕЦИЯ], [ВЕРТИКАЛЬНАЯ ТРАПЕЦИЯ], [ПОДУШКООБР ЛЕВО/ПРАВО] или [ПОДУШКООБР ВЕРХ/НИЗ], элемент [УГЛОВАЯ КОРРЕКЦИЯ] будет недоступен. В таком случае восстановите настройки по умолчанию для параметра [ТРАПЕЦИЯ].

5. Используйте кнопку **▲▼◀▶** для выбора одного значка (▲), который указывает направление, в котором следует передвинуть рамку проецируемого изображения.

6. Нажмите кнопку **ENTER**.

7. При помощи кнопок ▲▼◀▶ переместите рамку проецируемого изображения, как показано в примере.

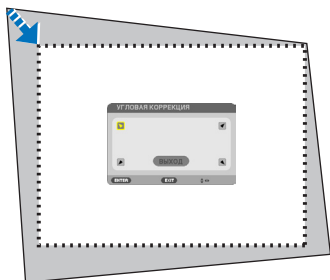

8. Нажмите кнопку ENTER.

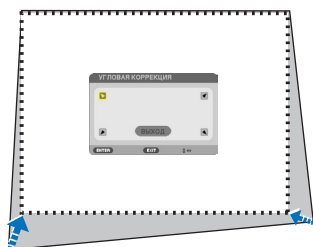

9. При помощи кнопки ▲▼◀▶ выберите другой значок, который указывает нужное направление.

На экране настройки «Угловой коррекции» выберите [EXIT] или нажмите кнопку EXIT на пульте дистанционного управления.



Открывается диалоговое окно подтверждения.

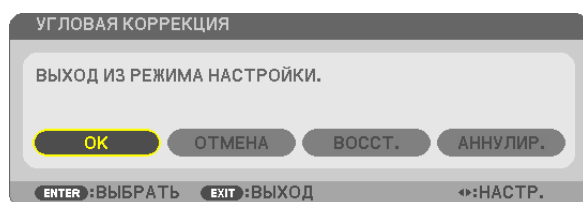

10. Нажмите кнопку ◀ или ▶, чтобы выделить [OK], и нажмите кнопку ENTER.

Угловая коррекция выполнена.

Нажав [ОТМЕНА], можно вернуться к экрану настройки без сохранения изменений (шаг 3).

При нажатии [ВОССТ.] будут восстановлены настройки по умолчанию.

Выбор [АННУЛИРУЙТЕ] позволит выйти без сохранения изменений.

Подушкообр.**1. Нажмите кнопку KEystone без отображения меню.**

Отобразится экран ТРАПЕЦИЯ.

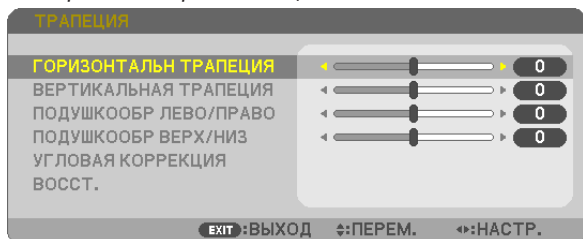

- Нажмите кнопку KEystone при использовании пульта дистанционного управления.

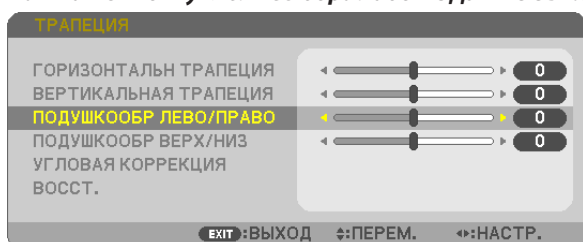
2. Нажмите кнопку ▼ для выбора либо ПОДУШКООБР. ЛЕВО/ПРАВО либо ПОДУШКООБР. ВЕРХ/НИЗ.**3. Нажмите либо кнопку ◀ либо ▶ для выполнения коррекции подушкообразного искажения.****4. Нажмите EXIT при завершении настройки ПОДУШКООБР.****ПРИМЕЧАНИЕ:**

- Даже при включенном проекторе применяются последние использованные значения коррекции.
- Коррекция [ПОДУШКООБР.] и [УГЛОВАЯ КОРРЕКЦИЯ] может стать причиной размытости изображений, поскольку коррекция выполняется электронно.

Восстановите настройку трапеции до исходного значения**1. Нажмите кнопку KEystone без отображения меню.**

На отображенном меню ТРАПЕЦИЯ установите курсор на ВОССТ. с помощью кнопки ▼ и нажмите кнопку ENTER.

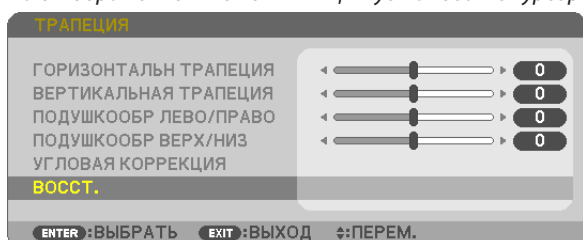

- Отобразится сообщение о подтверждении.

2. Переместите курсор на **ДА** либо с помощью кнопки ◀ либо ▶, а затем нажмите **ENTER**.

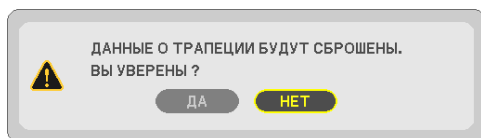

ПРИМЕЧАНИЕ:

- Все отрегулированные значения, заданные в настройке ТРАПЕЦИЯ, восстанавливаются до исходных значений.

ПОДСКАЗКА:

Регулируемый диапазон ТРАПЕЦИЯ и УГЛОВАЯ КОРРЕКЦИЯ:

	Горизонтальное направление	Вертикальное направление
УГЛОВАЯ КОРРЕКЦИЯ	Прибл. $\pm 10^\circ$ (макс.)	Прибл. $\pm 10^\circ$ (макс.)
ТРАПЕЦИЯ		

Регулируемый диапазон может быть уже в зависимости от входного сигнала.

6 Предупреждение несанкционированного использования проектора [БЕЗОПАСНОСТЬ]

Можно установить пароль, чтобы предотвратить несанкционированное использование проектора. Каждый раз при включении проектора будет отображаться экран для ввода пароля. Проецирование изображения будет возможным только после ввода верного пароля.

- Функцию [БЕЗОПАСНОСТЬ] невозможно выключить через меню [ВОССТ.].

Чтобы активировать функцию безопасности:

1. Нажмите кнопку MENU.

На экране отобразится меню.

2. Дважды нажмите кнопку ► для выбора [ВКЛ.] и нажмите кнопку ▼ или кнопку ENTER для выбора [ОБЩИЕ НАСТРОЙКИ].

3. Нажмите кнопку ►, чтобы выбрать [УСТАНОВКА].

4. Трижды нажмите кнопку ▼, чтобы выбрать [БЕЗОПАСНОСТЬ], и нажмите кнопку ENTER.

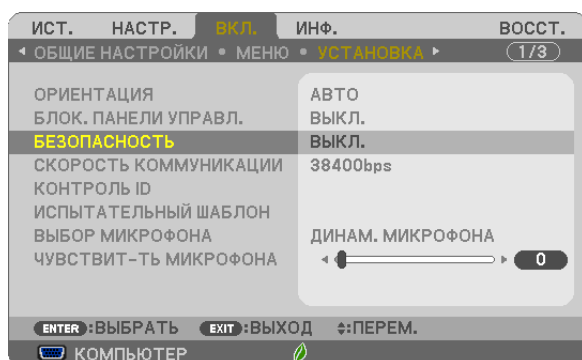

На экране отобразится меню ВЫКЛ./ВКЛ.

5. Нажмите кнопку ▼, чтобы выбрать [ВКЛ.], и нажмите кнопку ENTER.

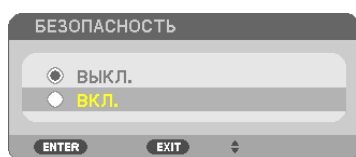

Откроется окно для ввода пароля [ПАРОЛЬ БЕЗОПАСНОСТИ].

6. Введите комбинацию из четырех кнопок ▲▼◀▶ и нажмите кнопку ENTER.

ПРИМЕЧАНИЕ: Длина пароля должна быть от 4 до 10 цифр.

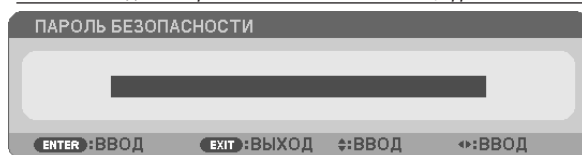

Отобразится экран подтверждения пароля [ПОДТВЕРДИТЕ ПАРОЛЬ].

7. Введите комбинацию из тех же самых четырех кнопок ▲▼◀▶ и нажмите кнопку ENTER.

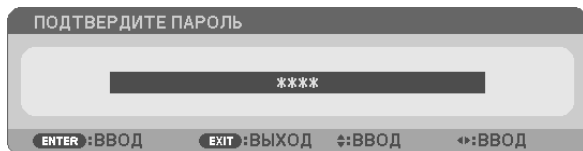

Откроется окно подтверждения.

8. Выберите [ДА] и нажмите кнопку ENTER.

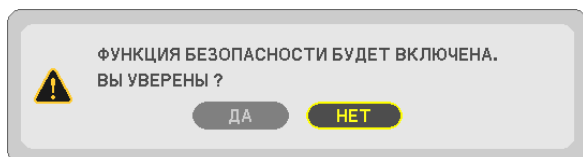

Функция БЕЗОПАСНОСТЬ активирована.

Для включения проектора при включенной функции [БЕЗОПАСНОСТЬ]:

1. Нажмите кнопку POWER.

Проектор включится, и на экране отобразится сообщение о том, что проектор заблокирован.

2. Нажмите кнопку MENU.

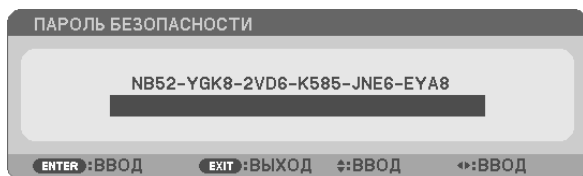

3. Введите верный пароль и нажмите кнопку ENTER. Начнется проецирование изображения.



ПРИМЕЧАНИЕ: До момента отключения питания (путем отсоединения силового кабеля) функция безопасности блокируется.

Чтобы отключить функцию [БЕЗОПАСНОСТЬ]:

1. Нажмите кнопку MENU.

На экране отобразится меню.

2. Выберите [ВКЛ.] → [УСТАНОВКА] → [БЕЗОПАСНОСТЬ] и нажмите кнопку ENTER.

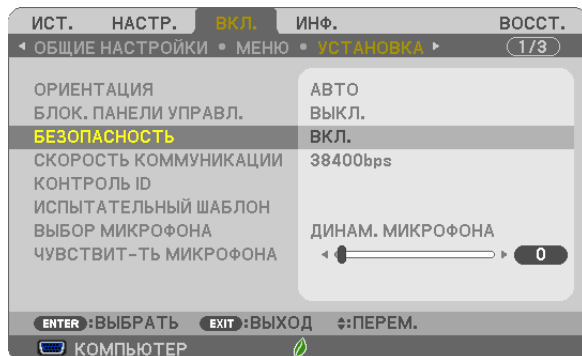

На экране отобразится меню ВЫКЛ./ВКЛ.

3. Выберите [ВЫКЛ.] и нажмите кнопку ENTER.

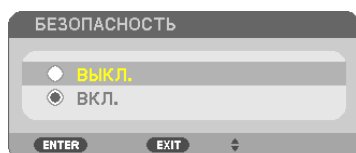

Отобразится экран ПАРОЛЬ БЕЗОПАСНОСТИ.

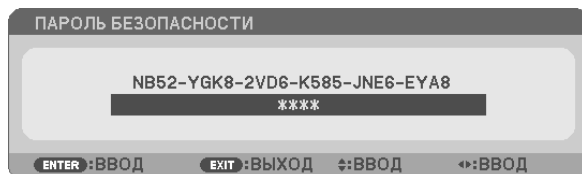

4. Введите ваш пароль и нажмите кнопку ENTER.

Функция БЕЗОПАСНОСТЬ будет выключена в случае ввода верного пароля.

ПРИМЕЧАНИЕ: Если Вы забыли ваш пароль, обратитесь к торговому представителю. Ваш торговый представитель предоставит Вам освобождающий код в обмен на код запроса. Ваш код запроса отображен на экране подтверждения пароля. В данном примере [NB52-YGK8-2VD6-K585-JNE6-EYA8] является кодом запроса.

7 Использование компьютерного кабеля (VGA) для управления проектором (Virtual Remote Tool)

С помощью утилиты «Virtual Remote Tool» (на CD для проектора компании NEC) виртуальный пульт дистанционного управления (или панель инструментов) можно увидеть на мониторе компьютера.

Эта функция поможет Вам выполнять такие операции, как включение и выключение проектора, и выбор сигнала через компьютерный кабель (VGA), последовательный кабель или локальную сеть. Передача изображения на проектор и его регистрация в качестве заставки на проекторе возможны только при серийном подключении или подключении по локальной сети. После его регистрации, вы можете заблокировать логотип во избежание его изменения.

Функции управления

Включение/выключение питания, выбор сигнала, фиксирование изображения, отключение изображения, отключение звука, отправка логотипа на проектор, и операции дистанционного управления на компьютере.



Виртуальный пульт дистанционного управления

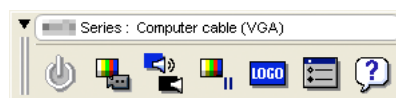

Панель инструментов

В этом разделе рассматриваются основные положения для подготовки к использованию Virtual Remote Tool. Дополнительную информацию по использованию Virtual Remote Tool см. в справке Virtual Remote Tool. (→ стр. 41)

Шаг 1: Установите Virtual Remote Tool на компьютер. (→ стр. 37)

Шаг 2: Подсоедините проектор к компьютеру. (→ стр. 39)

Шаг 3: Запустите Virtual Remote Tool. (→ стр. 40)

СОВЕТ:

- Virtual Remote Tool можно использовать с локальной сетью и последовательным соединением. USB соединение не поддерживается Virtual Remote Tool.
- Для получения обновленной информации о Virtual Remote Tool посетите наш Интернет сайт:
<http://www.nec-display.com/dl/en/index.html>

ПРИМЕЧАНИЕ:

- Если на Вашем переключателе источника выбран [КОМПЬЮТЕР], виртуальный пульт дистанционного управления или панель инструментов будут отображены так же, как и экран Вашего компьютера.
- Используйте входящий в комплект компьютерный кабель (VGA) для соединения разъема COMPUTER IN непосредственно с разъемом выхода монитора компьютера, чтобы использовать Virtual Remote Tool.
Использование переходников или других кабелей, кроме входящего в комплект компьютерного кабеля (VGA), может вызвать сбой в передаче сигналов.
Разъем VGA кабеля:
для DDC/CI требуются 12 и 15 выводы.
- Virtual Remote Tool может не работать из-за характеристик компьютера, версии графического адаптера или драйверов.
- Для запуска Virtual Remote Tool на Windows 8.1, Windows 8 и Windows XP необходим «Microsoft .NET Framework Version 2.0». Microsoft .NET Framework Version 2.0, 3.0 или 3.5 доступна на веб-странице Microsoft. Загрузите и установите ее на своем компьютере.
- Данные логотипа (графика), которые могут быть отправлены на проектор с помощью Virtual Remote Tool, имеют следующие ограничения: (Только при серийном подключении или подключении по локальной сети)
 - Размер файла: Менее 1 Мб
 - Размер изображения (разрешение):
UM361X/UM301X: 1024 горизонтальных × 768 вертикальных точек или менее
UM351W/UM301W: 1280 горизонтальных × 800 вертикальных точек или менее
 - Количество цветов: 256 цветов или менее
- Чтобы установить «Логотип NEC» по умолчанию в качестве фонового логотипа, Вам необходимо сохранить его в качестве фонового логотипа с помощью файла изображения (UM351W/UM301W: /Logo/nesrj_bbwx.bmp, UM361X/UM301X: /Logo/nesrj_bb_x.bmp), содержащегося на входящем в комплект диске проектора NEC.

СОВЕТ:

- Разъем COMPUTER IN проектора поддерживает DDC/CI (Display Data Channel Command Interface). DDC/CI это стандартный интерфейс для двунаправленного соединения: монитор/проектор и компьютер.

Шаг 1: Установка Virtual Remote Tool на компьютер

ПРИМЕЧАНИЕ:

- Чтобы установить программу Virtual Remote Tool, учетная запись пользователя Windows должна обладать правами «Администратор» (Windows 8.1, Windows 8, Windows 7 и Windows Vista) или правами «Администратор компьютера» (Windows XP).
- Закройте все работающие программы, прежде чем установить Virtual Remote Tool. Если включена какая-либо программа, установка может не завершиться.

1 Вставьте CD, поставляемый с проектором NEC, в устройство CD-ROM.

Отобразится окно меню.

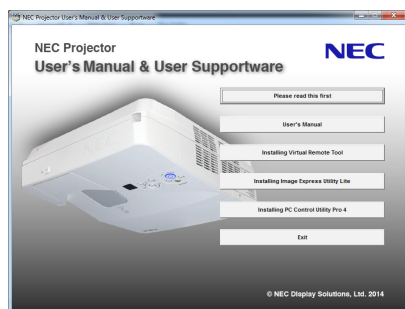

СОВЕТ:

Если окно меню не отобразилось, попробуйте выполнить следующую процедуру.

Для Windows 7

1. Нажмите «Пуск» в Windows.

2. Нажмите «Все программы» → «Стандартные» → «Выполнить».

3. Введите имя привода CD-ROM (например: «Q:\») и «LAUNCHER.EXE» в «Имя». (например: Q:\LAUNCHER.EXE)

4. Нажмите «ОК».

Отобразится окно меню.

2 Нажмите «Install Virtual Remote Tool» в окне меню.

Начнется установка.

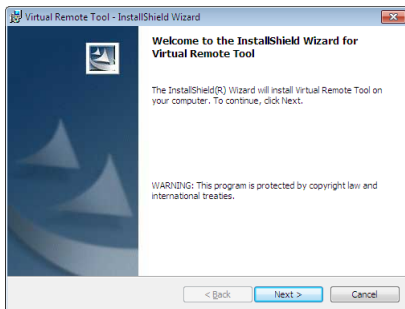

После завершения установки откроется окно приветствия.

3 Кликните «Next».

Появится экран «END USER LICENSE AGREEMENT».

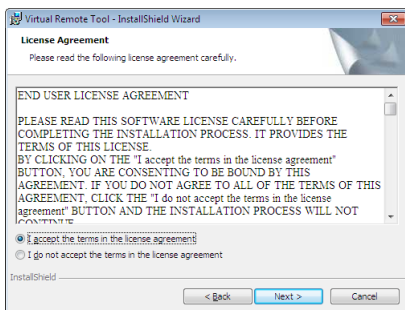

Прочитайте внимательно «END USER LICENSE AGREEMENT».

4 Если вы согласны, кликните «I accept the terms in the license agreement», а затем кликните «Next».

- Следуйте указаниям окон установщика, чтобы завершить установку.
- После завершения установки Вы возвратитесь к окну меню.

СОВЕТ:

Установка Virtual Remote Tool

Подготовка:

Выйдите из Virtual Remote Tool перед установкой. Чтобы установить Virtual Remote Tool, учетная запись пользователя Windows должна быть с правами «Администратор» (Windows 8.1, Windows 8, Windows 7 и Windows Vista) или с правами «Администратор компьютера» (Windows XP).

• Для Windows 8.1, Windows 8, Windows 7 и Windows Vista

1 Кликните «Пуск», а затем «Панель управления».

Откроется окно Панели управления.

2 Кликните «Удалить программу» в «Программы».

Отобразится окно «Программы и компоненты».

3 Выберите Virtual Remote Tool и кликните по ней.

4 Кликните «Удалить/Изменить» или «Удалить».

• Когда появится окно «Учетные записи пользователя», нажмите «Продолжить».

Следуйте указаниям на экранах, чтобы завершить установку.

• Для Windows XP

1 Кликните «Пуск», а затем «Панель управления».

Появится окно Панели управления.

2 Дважды кликните «Добавить / Удалить Программы».

Появится окно Добавить / Удалить Программы.

3 Выберите Virtual Remote Tool из списка, а затем нажмите «Удалить».

Следуйте указаниям на экранах, чтобы завершить удаление программы.

Шаг 2: Подсоедините проектор к компьютеру

1 Используйте входящий в комплект компьютерный кабель (VGA) для соединения разъема COMPUTER IN проектора непосредственно с разъемом выхода монитора компьютера.

2 Вставьте прилагаемый силовой кабель в гнездо AC IN проектора и в электрическую розетку.

Проектор находится в режиме ожидания.

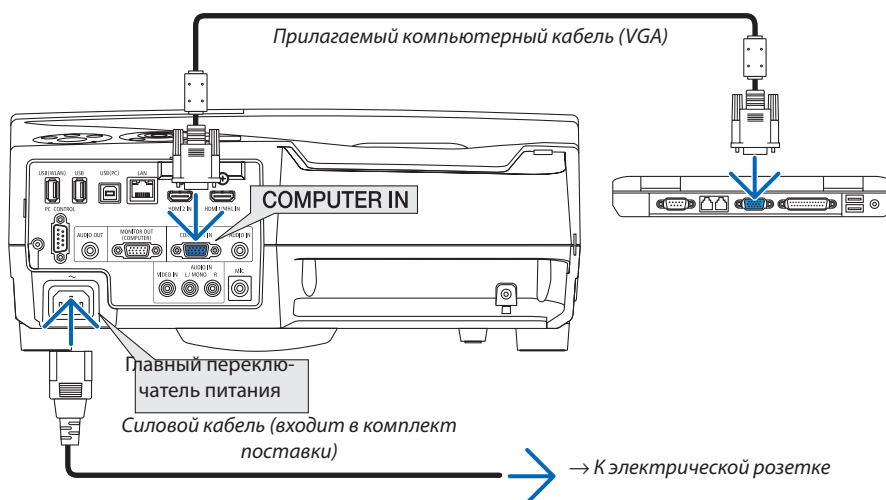

СОВЕТ:

- При первом запуске программы Virtual Remote Tool, появится окно «Easy Setup» для настройки Ваших соединений.

Шаг 3: Запустите Virtual Remote Tool

Запуск с помощью пиктограммы на рабочем столе

1 Нажмите два раза на пиктограмму  на рабочем столе компьютера.

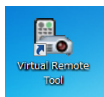

Запуск из меню «Пуск»

- Нажмите [Пуск] → [Все программы] или [Программы] → [NEC Projector User Supportware] → [Virtual Remote Tool] → [Virtual Remote Tool].

При первом запуске программы Virtual Remote Tool, появится окно «Easy Setup».

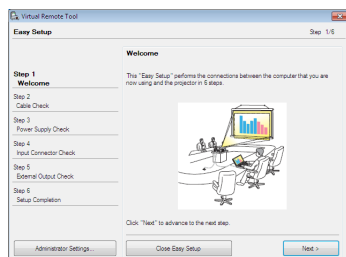

Следуйте указаниям на экранах.

Когда установка «Easy Setup» закончится, появится окно Virtual Remote Tool.



ПРИМЕЧАНИЕ:

- Если в меню выбран [НОРМАЛЬНОЕ] режим для [РЕЖИМ ОЖИДАНИЯ], то проектор нельзя будет включить с помощью компьютерного кабеля (VGA) или сетевого соединения (проводная локальная сеть/беспроводная локальная сеть).

СОВЕТ:

- Экран Virtual Remote Tool (или панель инструментов) может отображаться без окна «Easy Setup». Для этого, поставьте галочку рядом с текстом « Do not use Easy Setup next time» на экране в шаге 6 в настройках «Easy Setup».

Выход из Virtual Remote Tool

1 **Нажмите на пиктограмму Virtual Remote Tool**  на панели задач.

На экране отобразится меню.

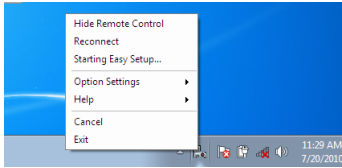

2 **Нажмите на «Exit».**

Virtual Remote Tool закроется.

Просмотр помощи к Virtual Remote Tool

• **Отображение помощи, используя панель задач.**

1 **Нажмите на пиктограмму Virtual Remote Tool**  на панели задач, когда открыто окно Virtual Remote Tool.

На экране отобразится меню.

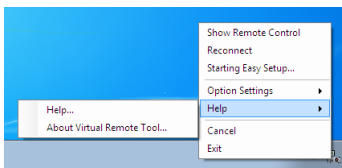

2. **Нажмите на «Help».**

Появится окно Помощь.

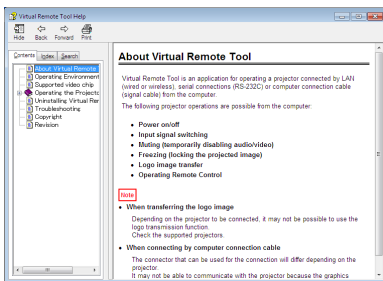

• **Отображение помощи, используя меню Пуск.**

1. **Нажмите на «Пуск» → «Все программы» или «Программы» → «NEC Projector User Supportware» на «Virtual Remote Tool» → И затем на «Virtual Remote Tool Help» в этой папке.**

Появится окно Помощь.

8 Управление функциями мыши компьютера с пульта дистанционного управления через кабель USB (функция удаленной мыши)

Встроенная функция удаленной мыши позволяет Вам управлять функциями мыши компьютера с помощью входящего в комплект пульта дистанционного управления, когда проектор подключен к компьютеру через доступный на рынке кабель USB (совместимый с техническими условиями USB 2.0).

Функция удаленной мыши работает через входы COMPUTER, если отображается экран компьютера.

Функция удаленной мыши не будет работать во время остановки или увеличения изображения.

- Использование кабеля USB для подключения проектора к компьютеру также включит функцию дисплея USB.

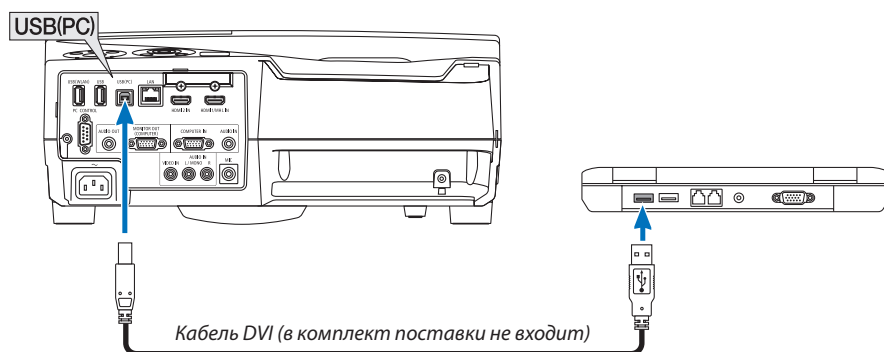

ПРИМЕЧАНИЕ:

- Кабель USB должен поддерживать характеристики USB 2.0.
- Функция мыши может использоваться со следующими операционными системами: Windows 7, Windows XP, или Windows Vista
- Если в SP2 или более поздней версии Windows XP курсор мыши перемещается неправильно, сделайте следующее: Снимите флажок с пункта Включить повышенную точность установки указателя под безунком для изменения скорости мыши в диалоговом окне Свойства: мышь на вкладке [Параметры указателя] закладка.
- После отсоединения кабеля USB подождите 5 секунд, прежде чем заново его подсоединить и наоборот.
- Подключите проектор к компьютеру при помощи кабеля USB после запуска компьютера. В противном случае компьютер может не включиться.

Управление компьютерной мышью с пульта дистанционного управления

Компьютерной мышью можно управлять с пульта дистанционного управления.

Кнопка PAGE ▽/△служит для прокручивания зоны просмотра окна, а также для перехода к предыдущему или следующему слайду в программе PowerPoint, запущенной на компьютере.

Кнопки ▲▼◀▶служат для передвижения курсора мыши в компьютере.

Кнопка MOUSE L-CLICK/ENTERработает так же, как и левая кнопка мыши.

Кнопка MOUSE R-CLICKработает так же, как и правая кнопка мыши.

ПРИМЕЧАНИЕ:

- Если при работе с компьютером с помощью кнопки ▲▼◀или▶ отображается меню, влияние распространяется как на меню, так и на указатель мыши. Закройте меню и работайте с помощью мыши.

СОВЕТ: В Windows скорость передвижения указателя мыши можно изменять в диалоговом окне Свойства: мышь. Дополнительные сведения см. в документации к компьютеру или интерактивной справке.

9 Проецирование изображения экрана компьютера через кабель USB (дисплей USB)

С помощью доступного на рынке кабеля USB (совместимого с техническими условиями USB 2.0) для подключения проектора к компьютеру Вы сможете посылать изображение на мониторе компьютера для показа на проектор. Включение и выключение питания и выбор источника для проектора могут осуществляться с компьютера без подсоединения компьютерного кабеля (VGA).

ПРИМЕЧАНИЕ:

- Чтобы активизировать USB-В в Windows XP, учетная запись пользователя должна иметь права администратора.
- Дисплей USB использует функции Image Express Utility Lite, находящейся на компакт-диске NEC Projector (→ стр. 56). Однако запуск дисплея USB не установит Image Express Utility Lite на Ваш компьютер. Потому что дисплей USB выполняет только программу проектора.
- Дисплей USB не будет работать в режиме [НОРМАЛЬНОЕ], выбранного для [РЕЖИМ ОЖИДАНИЯ]. (→ стр. 94)
- При использовании дисплея USB, звук выводится через мини-джек COMPUTER AUDIO IN (Стерео). Изображение и звук могут быть не синхронизированы.

1. Включите компьютер.

2. Вставьте силовой кабель проектора в электрическую розетку и введите проектор в режим ожидания.

3. Используйте кабель USB для подключения компьютера к проектору.

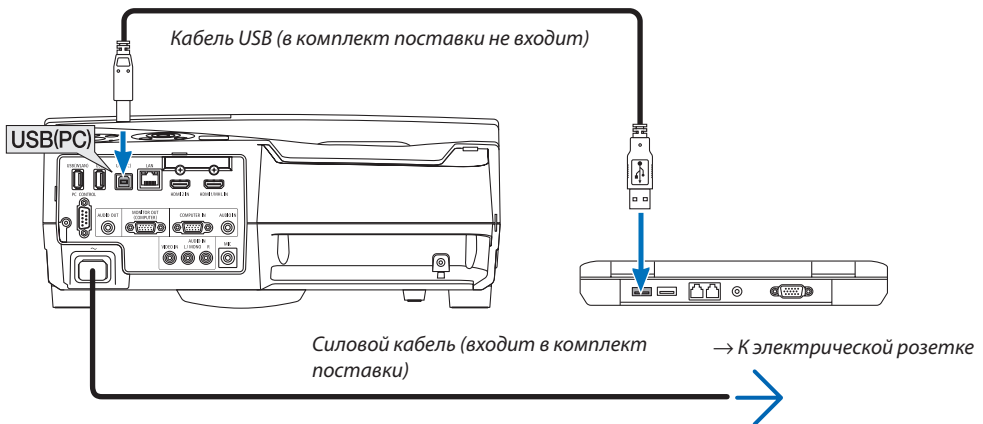

На экране компьютера появится сообщение: «Проектор в режиме ожидания. Подключить его?».

- В верхней части экрана откроется окно управления Image Express Utility Lite.

ПРИМЕЧАНИЕ: В зависимости от настроек компьютера может открыться окно «Автозапуск», когда компьютер обнаружит подключение к проектору. В этом случае нажмите на окно «Start USB Display».

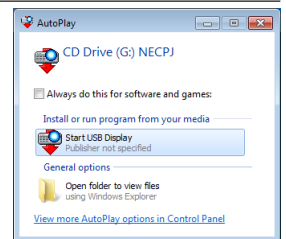

ПРИМЕЧАНИЕ: В зависимости от настроек компьютера может открыться окно «Автозапуск», когда компьютер обнаружит подключение к проектору. Если это произойдет, закройте окно «Автозапуск».

4. Нажмите «Да».

Проектор включится, а на экране компьютера появится сообщение: «Подготовка проектора. Пожалуйста, подождите.». Это сообщение исчезнет через несколько секунд.

5. Начните работу с окном управления.

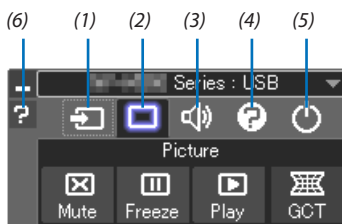

- (1) (Источник)Выбирает входящий источник для проектора.
- (2) (Изображение)Включает и выключает AV-MUTE (Меню изображения) и включает и выключает FREEZE (Остановку изображения).
- (3) (Звук)Включает и выключает AV-MUTE (Без звука), воспроизводит звук и увеличивает и уменьшает громкость.
- (4) (Прочее).....Использует «Update», «HTTP Server»*, «Settings» и «Information».
- * Когда подсоединен кабель USB, «HTTP Server» выбрать нельзя.
- (5) (Выход)Выход из программы Image Express Utility Lite. Вы также можете одновременно выключить проектор.
- (6) (Справка).....Отображает справку программы Image Express Utility Lite.

10 Управление проектором с помощью браузера HTTP

Общий обзор

Функция сервера HTTP осуществляет следующие настройки и процессы:

1. Настройка для проводной/беспроводной сети (NETWORK SETTINGS)

Для использования беспроводной локальной сети, необходимо дополнительное устройство беспроводной локальной сети USB. (→ стр. 115)

Для использования проводной/беспроводной локальной сети, подключите проектор к компьютеру с помощью доступного на рынке сетевого кабеля. (→ стр. 114)

2. Настройка почтового предупреждения (ALERT MAIL)

Если проектор подключен к проводной/беспроводной сети, то сообщения о времени замены лампы или об ошибке будут посланы по электронной почте.

3. Эксплуатация проектора

Возможно включение/выключение питания, выбор входа, изменение громкости и изменение настроек изображения.

4. Настройка PLink PASSWORD и AMX BEACON

Данное устройство использует «JavaScript» и «Cookies», и необходимо настроить браузер так, чтобы он принимал эти функции. Способ настройки будет различаться в зависимости от версии браузера. Пожалуйста, смотрите справочные файлы, а также другую информацию, имеющуюся для Вашего ПО.

Есть два способа доступа к функции сервера HTTP:

- **Запустите веб-браузер на компьютере через сетевое соединение с проектором и введите следующий адрес:**

`http://<the projector's IP address>/index.html`

- **Воспользуйтесь приложением Image Express Utility Lite, имеющимся на входящем в комплект диске NEC Projector CD-ROM.**

СОВЕТ: Заводская установка адреса IP - [DHCP ON].

ПРИМЕЧАНИЕ:

- Для использования проектора в сети, проконсультируйтесь с Вашим администратором сети для ее настройки.
 - В зависимости от настроек сети скорость ответа экрана или кнопок может снизиться, либо может отсутствовать ответ на команды. В этом случае обратитесь к своему сетевому администратору.
Проектор может не реагировать, если нажимать кнопки повторно через короткие промежутки времени. В этом случае подождите некоторое время и повторите действия. Если ответная реакция по-прежнему отсутствует, выключите и снова включите проектор.
 - Если экран PROJECTOR NETWORK SETTINGS (Сетевые настройки проектора) не отображается в веб-браузере, нажмите клавиши Ctrl+F5 для обновления веб-браузера (или очистки кэша).
-

Подготовка перед началом работы

Прежде чем приступить к настройкам браузера, подключите серийный кабель локальной сети к проектору. (→ стр. 114)

Работа с браузером, который использует прокси-сервер, может быть невозможна в зависимости от типа прокси-сервера и способа установки. Хотя тип прокси-сервера имеет решающее значение, возможна ситуация, когда параметры, которые были установлены, не будут отображаться (что зависит от объема кэш-памяти), а информация, введенная в браузер, не будет отображаться в проекторе. Если это возможно, рекомендуется воздержаться от использования прокси-сервера.

Управление адресом для работы через браузер

В качестве реального адреса, вводимого в строке ввода адреса при работе с проектором через браузер, можно использовать имя хоста, если это имя, соответствующее IP-адресу проектора, было зарегистрировано сетевым администратором на сервере доменных имен или указано в файле «HOSTS» на используемом компьютере.

- Пример 1: Если для имени узла проектора установлено значение «pj.nec.co.jp», доступ к параметрам настройки сети можно получить, указав `http://pj.nec.co.jp/index.html` в столбце адреса или столбце ввода URL-адреса.
- Пример 2: Если IP-адресом проектора является «192.168.73.1», доступ к параметрам настройки сети можно получить, указав `http://192.168.73.1/index.html` в столбце адреса или столбце ввода URL-адреса.

PROJECTOR ADJUSTMENT

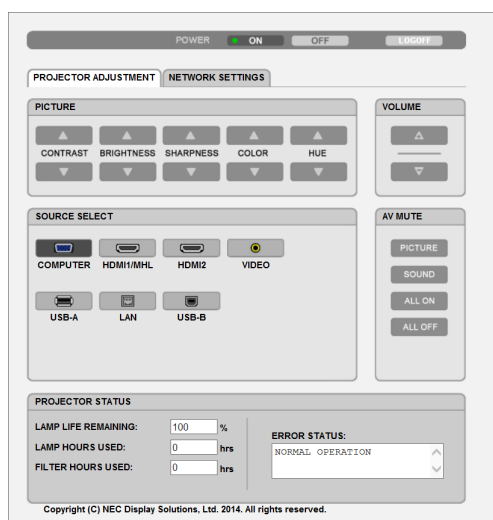

POWER: служит для управления питанием проектора.

ON..... Питание включено.

OFF..... Питание выключено.

VOLUME: служит для управления громкостью проектора.

▲ Громкость увеличивается.

▼ Громкость уменьшается.

AV-MUTE: служит для управления функцией выключения звука проектора.

PICTURE ON..... Звук видео отключается.

PICTURE OFF..... Звук видео снова включается.

SOUND ON..... Звук отключается.

SOUND OFF..... Звук снова включается.

ALL ON Выключается звук всех функций – видео и аудио.

ALL OFF Звук всех функций – видео и аудио – снова включается.

PICTURE: служит для управления настройками видео проектора.

CONTRAST ▲ Значение контрастности увеличивается.

CONTRAST ▼ Значение контрастности уменьшается.

BRIGHTNESS ▲ Значение яркости увеличивается.

BRIGHTNESS ▼ Значение яркости уменьшается.

SHARPNESS ▲ Значение резкости увеличивается.

SHARPNESS ▼ Значение резкости уменьшается.

COLOR ▲ Значение цвета увеличивается.

COLOR ▼ Значение цвета уменьшается.

HUE ▲ Значение оттенка увеличивается.

HUE ▼ Значение оттенка уменьшается.

- Набор функций, которыми можно управлять, зависит от сигнала, который подается на проектор. (→ стр. 80)

SOURCE SELECT: служит для переключения входных разъемов проектора.

COMPUTER (Компьютер) Переключение на разъем COMPUTER IN.

HDMI 1/MHL Переключение на разъем HDMI 1/MHL IN.

HDMI2 Переключение на разъем HDMI 2 IN.

VIDEO Переключение на разъем VIDEO IN.

USB-A Переключение на USB-память.

LAN Переключение на сигнал ЛВС.

USB-B Переключает на порт USB (ПК).

PROJECTOR STATUS: служит для отображения состояния проектора.

LAMP LIFE REMAINING Отображается остаточный ресурс лампы в процентах.

LAMP HOURS USED Отображается количество часов работы лампы.

FILTER HOURS USED Отображается количество часов работы фильтра.

ERROR STATUS Отображается состояние неисправностей, имевших место в проекторе.

LOG OFF: Вывод проектора из системы и возврат к экрану авторизации (экран LOGON).

СЕТЕВЫЕ НАСТРОЙКИ

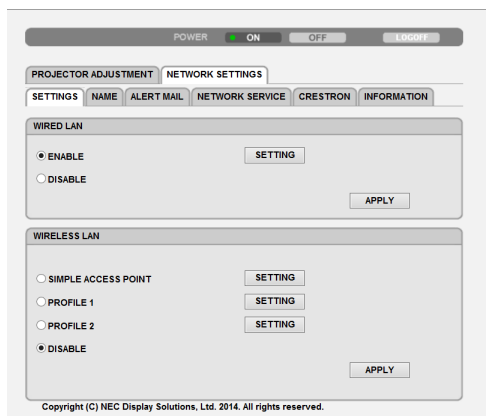

• SETTINGS

WIRED или WIRELESS

SETTING	Настройка для проводной или беспроводной локальной сети.
APPLY	Применение настроек для проводной или беспроводной локальной сети.
DHCP ON	Автоматическое присваивание адреса IP, подсетевой маски и входа проектору с Вашего сервера DHCP.
DHCP OFF	Установка адреса IP, подсетевой маски и входа для проектора, заданных администратором сети.
IP ADDRESS	Установка адреса IP сети, к которой подключен проектор.
SUBNET MASK	Установка номера подсетевой маски сети, к которой подключен проектор.
GATEWAY	Установка входа по умолчанию сети, к которой подключен проектор.
AUTO DNS ON	Сервер DHCP автоматически установит адрес IP сервера DNS, к которому подключен компьютер.
AUTO DNS OFF	Установка адреса IP сервера DNS, к которому подключен проектор.

Настройка для WIRED LAN

ENABLE	Подключение соединения по беспроводной локальной сети
DISABLE	Отключение соединения по беспроводной локальной сети

Настройки для WIRELESS LAN (с установленным дополнительным устройством беспроводной локальной сети USB)

SIMPLE ACCESS POINT	Настройка как простая точка доступа.
MODE	Доступные каналы различаются в зависимости от страны и региона. Если выбран режим [INFRASTRUCTURE], убедитесь, что проектор и точка доступа используют один и тот же канал.
CHANNEL	Доступные каналы различаются в зависимости от страны и региона. При выборе [INFRASTRUCTURE], та же точка доступа с беспроводной LAN выбирается автоматически.
PROFILE 1/PROFILE 2	Можно выполнить две настройки для соединения по беспроводной локальной сети. Выберите PROFILE 1 или PROFILE 2.
SSID	Введите идентификатор (SSID) для беспроводной локальной сети. Связь может быть установлена только с тем оборудованием, чей SSID совпадает с SSID для Вашей беспроводной сети.

SITE SURVEY	Отображение списка доступных идентификаторов SSID для беспроводной локальной сети на сайте. Выберите SSID, к которому Вы можете осуществить доступ.	
SECURITY TYPE	Включение или выключение режима шифрования для безопасной передачи. При включении режима шифрования установите ключ WEP или зашифрованный ключ.	
	DISABLE	Функция шифрования включена не будет. Ваша связь может просматриваться третьими лицами.
	WEP 64 bit	Использование 64-битового количества данных для безопасной передачи.
	WEP 128 bit	Использование 128-битового количества данных для безопасной передачи. Этот параметр повысит уровень конфиденциальности и безопасности по сравнению с шифрованием с 64-битовым количеством данных.
	WPA PSK-TKIP/ WPA PSK-AES/ WPA2 PSK-TKIP/ WPA2 PSK-AES	Эти параметры предоставляют более высокий уровень безопасности, чем WAP.
<p><i>ПРИМЕЧАНИЕ:</i></p> <ul style="list-style-type: none"> • Установки WEP должны быть такими же, что и устройства связи, такие как ПК или точка доступа в Вашей беспроводной локальной сети. • При использовании WEP скорость передачи изображений замедляется. 		
INDEX	Выберите зашифрованный ключ при выборе [WEP 64 bit] или [WEP 128 bit] в [SECURITY TYPE]. Ключ WEP установлен на «1», либо выбран WEP64bit либо WEP128bit в качестве SECURITY TYPE.	
KEY	При выборе [WEP 64 bit] или [WEP 128 bit] в [SECURITY TYPE]: Введите ключ WEP.	
	Выбор	Знаки (ASCII)
	WEP 64 bit	До 5 знаков
	WEP 128 bit	До 13 знаков
		Шестнадцатиричная цифра (HEX)
		До 10 знаков
		До 26 знаков
При выборе [WPA PSK-TKIP], [WPA PSK-AES], [WPA2 PSK-TKIP] или [WPA2 PSK-AES]: Введите зашифрованный ключ. Длина ключа должна быть от 8 до 63 знаков.		

• NAME

PROJECTOR NAME	Введите имя для Вашего проектора, чтобы компьютер мог его распознавать. Имя проектора должно состоять из 16 или менее знаков. СОВЕТ: Выполнение [RESET] из меню не влияет на имя проектора.
HOST NAME	Введите имя хост-системы сети, к которой подключен проектор. Имя хост-системы должно состоять из 15 или менее знаков.
DOMAIN NAME	Введите имя домена сети, к которой подключен проектор. Имя домена должно состоять из 60 или менее знаков.

• ALERT MAIL

ALERT MAIL (только на английском языке)	С помощью данной функции Вы получите сообщение на компьютер о сроке замене лампы или сообщениях об ошибках по электронной почте, используя проводную или беспроводную локальную сеть. Поставив галочку, можно включить функцию предупреждающих сообщений. Убрав галочку, можно отключить функцию предупреждающих сообщений. Ниже приведен пример сообщения, которое посылается с проектора. The lamp and filters are at the end of its usable life. Please replace the lamp and filters. Projector Name: NEC Projector Lamp Hours Used: 100 [H]
SENDER'S ADDRESS	Введите адреса отправителя.
SMTP SERVER NAME	Введите имя сервера SMTP, который должен быть подключен к проектору.
RECIPIENT'S ADDRESS 1,2,3	Введите адреса получателя. Можно ввести до трех адресов.
TEST MAIL	Пошлите пробное сообщение, чтобы проверить правильность настроек. <i>ПРИМЕЧАНИЕ:</i> <ul style="list-style-type: none"> • Если Вы выполните проверку, Вы можете не получить предупреждающее сообщение. Если это произойдет, проверьте правильность сетевых настроек. • Если Вы введете неправильный адрес, Вы можете не получить предупреждающее сообщение. Если это произойдет, проверьте правильность адреса получателя.
SAVE	Нажмите эту кнопку, чтобы отобразить вышеуказанные настройки.

• NETWORK SERVICE

PJLink PASSWORD	Установка пароля для PJLink*. Пароль должен состоять из 32 или менее знаков. Не забывайте свой пароль. Если Вы всё же забыли пароль, обратитесь к своему дилеру.
HTTP PASSWORD	Установка пароля для сервера HTTP. Пароль должен состоять из 10 или менее знаков.
AMX BEACON	Включение и выключение обнаружения устройств с AMX при подключении к сети, поддерживаемой системой управления NetLinx AMX. <i>СОВЕТ:</i> При использовании устройства, которое поддерживает обнаружение устройств AMX, вся система управления AMX NetLinx распознает устройство и скачает соответствующий модуль обнаружения устройств с сервера AMX. Постановка галочки включит определение проектора с помощью обнаружения устройств AMX. Удаление галочки выключит определение проектора с помощью обнаружения устройств AMX.

*Что такое PJLink?

PJLink представляет собой стандартизацию протокола, используемого для управления проекторами различных производителей. Этот стандартный протокол принят в 2005 году Японской Ассоциацией Производителей Конторских Машин и Информационных Систем (Japan Business Machine and Information System Industries Association, JBMIA).
Проектор поддерживает все команды PJLink Класса 1.

На установку PJLink не влияет даже выбор в меню параметра [ВОССТ.].

Совместимость с CRESTRON ROOMVIEW

Проектор поддерживает функцию CRESTRON ROOMVIEW, которая позволяет управлять и контролировать с компьютера или контроллера работу нескольких устройств, объединенных в сеть.

Для получения дополнительной информации посетите сайт <http://www.crestron.com>

<Процедура настройки>

Подключитесь к функции сервера HTTP и выполните необходимые настройки для [CRESTRON] в меню [СЕТЕВЫЕ НАСТРОЙКИ].

• ROOMVIEW для управления с компьютера.

DISABLE	Отключение ROOMVIEW.
ENABLE	Включение ROOMVIEW.

• CRESTRON CONTROL для управления с контроллера.

DISABLE	Отключение CRESTRON CONTROL.
ENABLE	Включение CRESTRON CONTROL.
IP ADDRESS	Установка IP-адреса CRESTRON SERVER.
IP ID	Установка ID для IP CRESTRON SERVER.

ПОДСКАЗКА: Настройки CRESTRON необходимы только для использования с CRESTRON ROOMVIEW.

Для получения дополнительной информации посетите веб-сайт <http://www.crestron.com>

• INFORMATION

WIRED LAN	Отображение списка настроек для соединения по проводной локальной сети.
WIRELESS LAN	Отображение списка настроек для соединения по беспроводной локальной сети.
UPDATE	Отражение настроек при их изменении.

11 Управление проектором через локальную сеть (PC Control Utility Pro 4/Pro 5)

Используя утилиты «PC Control Utility Pro 4» и «PC Control Utility Pro 5», которые находятся на прилагаемом компакт-диске NEC Projector, можно управлять проектором через локальную сеть.

PC Control Utility Pro 4 - программа, совместимая с Windows. (→ эта стр.)

PC Control Utility Pro 5 - программа, совместимая с Mac OS. (→ стр. 55)

Функции управления

Питание Вкл./Выкл., выбор сигнала, фиксирование изображения, отключение изображения, отключение звука, регулировка, предупреждение об ошибках, график задач.

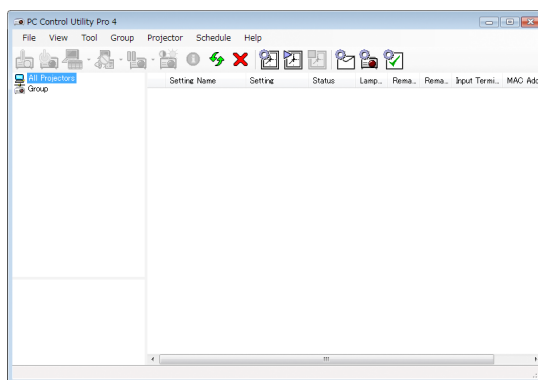

Экран программы PC Control Utility Pro 4

Этот раздел содержит краткий обзор для подготовки к использованию программы PC Control Utility Pro 4/Pro 5. О том, как использовать PC Control Utility Pro 4/Pro 5, см. помощь к программе PC Control Utility Pro 4/Pro 5. (→ стр. 54, 55)

Шаг 1: Установите PC Control Utility Pro 4/Pro 5 на компьютер.

Шаг 2: Подсоедините проектор к кабелю локальной сети.

Шаг 3: Запустите PC Control Utility Pro 4/Pro 5.

- Для запуска PC Control Utility Pro 4 в Windows 8.1, Windows 8 и Windows XP требуется «Microsoft .NET Framework 2.0». Microsoft .NET Framework Version 2.0, 3.0 или 3.5 доступна на веб-странице Microsoft. Загрузите и установите ее на своем компьютере.

СОВЕТ:

- PC Control Utility Pro 4 можно использовать с последовательным соединением.

Использование на Windows

Шаг 1: Установите PC Control Utility Pro 4 на компьютер

ПРИМЕЧАНИЕ:

- Чтобы установить или удалить программу, учетная запись пользователя Windows должна обладать правами [Администратора] (Windows 8.1, Windows 8, Windows 7 и Windows Vista) или правами [Администратора компьютера] (Windows XP).
- Перед установкой закройте все работающие программы. Если включена какая-либо программа, установка может не завершиться.

1 Вставьте входящий в комплект диск NEC Projector CD-ROM в привод CD-ROM компьютера.

Отобразится окно меню.

СОВЕТ:

Если окно меню не отобразилось, попробуйте выполнить следующую процедуру.

Для Windows 7:

1. Нажмите «Пуск» в Windows.

2. Нажмите «Все программы» → «Стандартные» → «Выполнить».

3. Введите имя привода CD-ROM (например: «Q:\») и «LAUNCHER.EXE» в «Имя». (например: Q:\LAUNCHER.EXE)

4. Нажмите «ОК».

Отобразится окно меню.

2 Нажмите «PC Control Utility Pro 4» в окне меню.

Начнется установка.

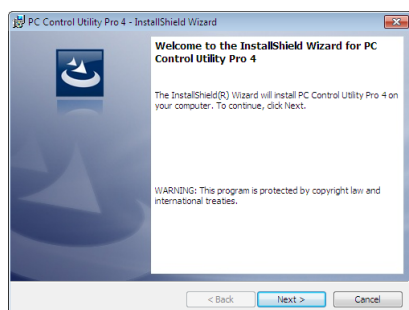

После завершения установки откроется окно приветствия.

3 Нажмите «Next».

«Откроется экран «END USER LICENSE AGREEMENT».

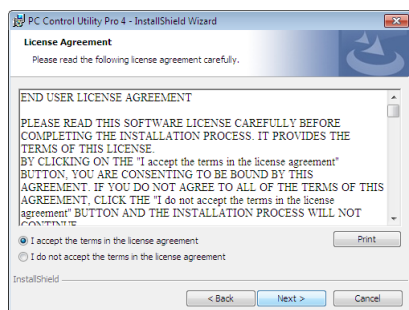

Внимательно прочтите «END USER LICENSE AGREEMENT».

4 Если Вы согласны, нажмите «I accept the terms in the license agreement» и нажмите «Next».

- Следуйте инструкциям на экранах программы установки, чтобы завершить установку.
- После завершения установки Вы возвратитесь к окну меню.

СОВЕТ:

• Удаление PC Control Utility Pro 4

Чтобы удалить PC Control Utility Pro 4, выполните те же самые действия, что и для «Удаление Virtual Remote Tool». Вместо «Virtual Remote Tool» читайте «PC Control Utility Pro 4» (→ стр. 39)

Шаг 2: Подключите проектор к локальной сети.

Подключите проектор к локальной сети, выполнив инструкции в «Подключение к проводной локальной сети» (→ стр. 114), «Подключение к беспроводной локальной сети (дополнительно: серии NP05LM)» (→ стр. 115) и « Управление проектором с помощью браузера HTTP» (→ стр. 45)

Шаг 3: Запустите PC Control Utility Pro 4

Кликните на «Пуск» → «Все программы» или «Программы» → «NEC Projector User Supportware» → «PC Control Utility Pro 4» → «PC Control Utility Pro 4».

ПРИМЕЧАНИЕ:

- Для обеспечения графика функции PC Control utility Pro 4 необходимо содержать компьютер в рабочем режиме, а не в режиме ожидания/экономии энергии. Выбрать опцию «Электропитание» из «Панели управления» Windows и отключить режим ожидания/экономии энергии перед запуском программы планировщика.

[Пример] Для Windows 7:

Выбрать «Панель управления» → «Система и безопасность» → «Электропитание» → «Настройка перехода в спящий режим» → «Переводить компьютер в спящий режим» → «Никогда».

ПРИМЕЧАНИЕ:

- Если в меню выбран [НОРМАЛЬНОЕ] режим для [РЕЖИМ ОЖИДАНИЯ], то проектор нельзя будет включить с помощью сетевого соединения (проводная локальная сеть/беспроводная локальная сеть).

СОВЕТ:

Просмотр Помощи к PC Control Utility Pro 4

• Отображение Помощи во время работы с PC Control Utility Pro 4.

Кликните в окне программы PC Control Utility Pro 4 в следующем порядке «Help (H)» → «Help (H) ...».

На экране отобразится меню.

• Отображение помощи, используя меню Пуск.

Кликните на «Пуск» → «Все программы» или «Программы» → «NEC Projector User Supportware» → «PC Control Utility Pro 4» → «PC Control Utility Pro 4».

Появится окно Помощь.

Использование на Mac OS

Шаг 1: Установите PC Control Utility Pro 5 на компьютер

1. **Вставьте входящий в комплект диск NEC Projector CD-ROM в привод CD-ROM компьютера Mac.**

На экране отобразится значок компакт-диска.

2. **Дважды щелкните значок компакт-диска.**

Отобразится окно компакт-диска.

3. **Дважды щелкните по папке «Mac OS X».**

4. **Дважды кликните по «PC Control Utility Pro 5.pkg».**

Запустится программа установки.

5. **Кликните «Next».**

Появится экран «END USER LICENSE AGREEMENT».

6. **Внимательно прочтите «END USER LICENSE AGREEMENT» и нажмите «Next».**

Отобразится окно подтверждения

7. **Нажмите «I accept the terms in the license agreement».**

Следуйте инструкциям на экранах программы установки, чтобы завершить установку.

Шаг 2: Подключите проектор к локальной сети

Подключите проектор к локальной сети, следуя инструкциям «Подключение к проводной локальной сети» (→ стр. 114), «Подключение к беспроводной локальной сети (Дополнительно: серия NP05LM)» (→ стр. 115) и « Управление проектором с помощью браузера HTTP» (→ стр. 45)

Шаг 3: Запустите PC Control Utility Pro 5

1. **Откройте папку Приложения в Mac OS.**

2. **Щелкните на папку «PC Control Utility Pro 5».**

3. **Щелкните на иконку «PC Control Utility Pro 5».**

PC Control Utility Pro 5 запустится.

ПРИМЕЧАНИЕ:

- Для того, чтобы в программе PC Control utility Pro 5 работала функция расписания, необходимо, чтобы компьютер находился в рабочем режиме, а не в режиме экономии энергии. Выберите опцию «Экономия энергии» из «Системные предпочтения» в Mac и отключите режим экономии энергии перед запуском программы планировщика.
- Если в меню для [РЕЖИМ ОЖИДАНИЯ] выбран параметр [НОРМАЛЬНОЕ], то проектор нельзя будет включить с помощью сетевого соединения (проводная/беспроводная локальная сеть).

ПОДСКАЗКА:

Просмотр справки PC Control Utility Pro 5

- **Отображение справки PC Control Utility Pro 5 во время работы программы.**
- **Из меню щелкните на «Help» → «Help» в таком порядке.**

Появится окно справки.

- **Отображение справки с помощью док**

1. **Откройте «Папка приложений» в ОС Mac.**

2. **Щелкните на папку «PC Control Utility Pro 5».**

3. **Щелкните на иконку «PC Control Utility Pro 5 Help».**

Появится окно справки.

12 Отображение экрана Вашего компьютера с проектора через локальную сеть (Image Express Utility Lite)

С помощью приложения Image Express Utility Lite, которое содержится на прилагаемом диске NEC Projector CD-ROM, Вы можете послать изображение с монитора компьютера на проектор по кабелю USB или по проводной или беспроводной локальной сети.

Image Express Utility Lite - программа, совместимая с Windows.

Image Express Utility Lite for Mac OS - программа, совместимая с Mac OS. (→ стр. 60)

В данном разделе представлена информация о том, как подключить проектор к локальной сети и использовать приложение Image Express Utility Lite. Для получения информации о работе Image Express Utility Lite см. справку для Image Express Utility Lite.

Шаг 1: Установите Image Express Utility Lite на компьютер.

Шаг 2: Подключите проектор к локальной сети.

Шаг 3: Запустите Image Express Utility Lite.

ПОДСКАЗКА:

- Image Express Utility Lite (для Windows) может быть запущена с большинства доступных в продаже съемных носителей, например, устройств памяти USB или карт памяти SD, без необходимости установки на Ваш компьютер. (→ стр. 59)

Функции Image Express Utility Lite

• Передача изображения (для Windows и Mac OS)

- Изображение с монитора Вашего компьютера можно отправить на проектор через проводную или беспроводную локальную сеть без подсоединения компьютерного кабеля (VGA).
- Изображение с монитора Вашего компьютера можно одновременно отправить максимально на четыре проектора.

• Дисплей USB (только для Windows)

- Изображение с монитора компьютера можно передать через кабель USB, не подключая компьютерный кабель (VGA).
- Простое подключение компьютера и проектора через кабель USB делает доступной функцию Дисплей USB (Plug & Play) даже без установки на компьютер Image Express Utility Lite. (→ стр. 43)

• Geometric Correction Tool [GCT] (только для Windows)

См. «13 Проекция под углом (инструментальные средства Geometric Correction Tool приложения Image Express Utility Lite)». (→ стр. 61)

ПРИМЕЧАНИЕ:

- При использовании Image Express Utility Lite, звук из мини разъема (Стерео мини) COMPUTER AUDIO IN может быть не синхронизирован с видео.

Использование на Windows

Шаг 1: Установите Image Express Utility Lite на компьютер.

ПРИМЕЧАНИЕ:

- Чтобы устанавливать или удалять программу, учетная запись пользователя Windows должна иметь права «Администратора» (Windows 8.1, Windows 8, Windows 7, Windows Vista и Windows XP).
- Перед установкой закройте все работающие программы. Если включена какая-либо программа, установка может не завершиться.
- Image Express Utility Lite будет установлена на системный диск Вашего компьютера.
Если появится сообщение «Недостаточно свободного места», то для установки программы требуется больше свободного места (около 100 Мб).

1. Вставьте входящий в комплект диск NEC Projector CD-ROM в привод CD-ROM компьютера.

Отобразится окно меню.

СОВЕТ:

Если окно меню не отобразилось, попробуйте выполнить следующую процедуру.

Для Windows 7:

1. Нажмите «Пуск» в Windows.

2. Нажмите «Все программы» → «Стандартные» → «Выполнить».

3. Введите имя привода CD-ROM (например: «Q:\») и «LAUNCHER.EXE» в «Имя». (например: Q:\LAUNCHER.EXE)

4. Нажмите «ОК».

Отобразится окно меню.

2. Нажмите «Installing Image Express Utility Lite» в окне меню.

Начнется установка.

«Откроется экран «END USER LICENSE AGREEMENT».

Внимательно прочтите «END USER LICENSE AGREEMENT»

3. Если Вы согласны, нажмите «I agree» и нажмите «Next».

- Следуйте инструкциям на экранах программы установки, чтобы завершить установку.

- После завершения установки Вы возвратитесь к окну меню.

В конце установки появится сообщение о ее завершении.

4. Нажмите «ОК».

Установка будет завершена.

СОВЕТ:

- Удаление программы Image Express Utility Lite.

Чтобы удалить Express Utility Lite, выполните те же самые действия, что и для «Удаление Virtual Remote Tool». Вместо «Virtual Remote Tool» читайте «Image Express Utility Lite» (→ стр. 39)

Шаг 2: Подключите проектор к локальной сети.

Подключите проектор к локальной сети, выполнив инструкции в «Подключение к проводной локальной сети» (→ стр. 114), «Подключение к беспроводной локальной сети (дополнительно: серии NP05LM)» (→ стр. 115) и «10 Управление проектором с помощью браузера HTTP» (→ стр. 45)

Шаг 3: Запустите Image Express Utility Lite.

1. В ОС Windows нажмите «Пуск» → «Все программы» → «NEC Projector UserSupportware» → «Image Express Utility Lite» → «Image Express Utility Lite».

Запустится Image Express Utility Lite.

Откроется окно выбора соединения сети.

2. Выберите сеть и нажмите «ОК».

В окне выбора места назначения откроется список подключаемых проекторов.

- При подключении компьютера непосредственно к проектору рекомендуется «ПРОСТАЯ ТОЧКА ДОСТУПА».

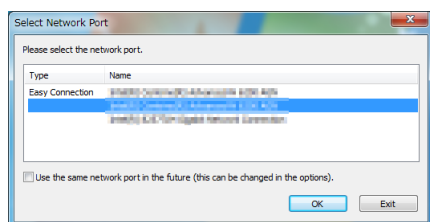

- Чтобы проверить наличие сети для подключенных проекторов, в меню выберите [ИНФ.] → [БЕСПРОВОД. ЛОК. СЕТЬ] → [SSID].

3. Поставьте «галочку» для подключаемых проекторов и нажмите «Connect».

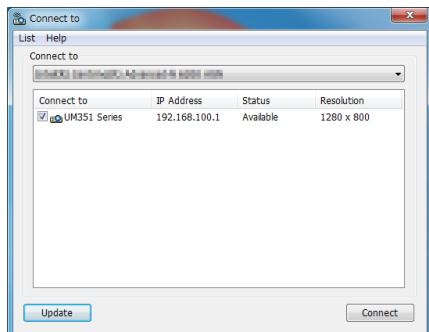

- Когда отобразится один или более проекторов, в меню проектора выберите [ИНФ.] → [БЕСПРОВОД. ЛОК. СЕТЬ] → [АДРЕС IP].

После установки соединения с проектором Вы можете работать с управляющим окном для управления проектором. (→ стр. 44)

ПРИМЕЧАНИЕ:

- Если в меню [НОРМАЛЬНОЕ] режим выбран для [РЕЖИМ ОЖИДАНИЯ], то выключенный проектор не будет отображаться в окне для выбора адреса назначения

СОВЕТ:

Просмотр файла «Помощь» к приложению Image Express Utility Lite

- **Чтобы воспользоваться Справкой во время работы приложения Image Express Utility Lite, следует выполнить следующее действие.**

Нажмите на пиктограмму [?] (Справка) в окне панели управления.

После этого раскроется окно Справки.

- **Чтобы воспользоваться Справкой во время работы функции GCT, следует выполнить следующие действия.**

Щелкните «Help» → «Help», чтобы отредактировать окно.

После этого раскроется окно Справки.

- **Чтобы воспользоваться Справкой из меню Пуск, следует выполнить следующие действия.**

Нажмите «Пуск» → «Все программы» или «Программы» → «NEC Projector User Supportware» → «Image Express Utility Lite» → «Image Express Utility Lite Help».

После этого раскроется окно Справки.

Запуск приложения Image Express Utility Lite с памяти USB или карты памяти SD

Приложение Image Express Utility Lite может быть запущено с доступных в продаже съемных носителей, например, устройств памяти USB или карт памяти SD, если оно было предварительно скопировано. Это устраняет проблему установки приложения Image Express Utility Lite на Ваш компьютер.

1. Скопируйте Image Express Utility Lite на съемный носитель.

Скопируйте все папки и файлы (общий размер приблизительно 6 МБ) из папки «IEU_Lite (removable-media)» с входящего в комплект компакт-диска NEC Projector CD-ROM в корневой каталог Вашего съемного носителя.

2. Вставьте съемный носитель в Ваш компьютер.

На Вашем компьютере отобразится окно «Автозапуск».

ПОДСКАЗКА:

- *Если окно «Автозапуск» не появилось, то откройте папку через «Компьютер» («Мой компьютер» в Windows XP).*

3. Нажмите «Открыть папку для просмотра файлов»

Будет показан файл IEU_Lite.exe, а также другие папки и файлы.

4. Дважды кликните по значку «IEU_Lite.exe» ().

Запустится приложение Image Express Utility Lite.

Использование на Mac OS

Шаг 1: Установите Image Express Utility Lite для Mac OS на компьютер

1. **Вставьте входящий в комплект диск NEC Projector CD-ROM в привод CD-ROM Вашего компьютера Mac.**
На экране отобразится значок компакт-диска.
2. **Дважды кликните по значку компакт-диска.**
Отобразится окно компакт-диска.
3. **Дважды кликните по папке «Mac OS X».**
4. **Дважды кликните по «Image Express Utility Lite.dmg».**
Отобразится окно «Image Express Utility Lite».
5. **Перетащите папку «Image Express Utility Lite» в папку Приложения в Mac OS.**

Шаг 2: Подключите проектор к локальной сети

Подключите проектор к локальной сети, следуя инструкциям «Подключение к проводной локальной сети» (→стр. 114), «Подключение к беспроводной локальной сети (Дополнительно: серия NP05LM)» (→ стр. 115) и « Управление проектором с помощью браузера HTTP» (→ стр. 45)

Шаг 3: Запустите Image Express Utility Lite для Mac OS

1. **Откройте папку Приложения в Mac OS.**
2. **Дважды кликните по папке «Image Express Utility Lite».**
3. **Дважды кликните по значку «Image Express Utility Lite».**
После запуска приложения Image Express Utility Lite для Mac OS отобразится окно выбора места назначения.

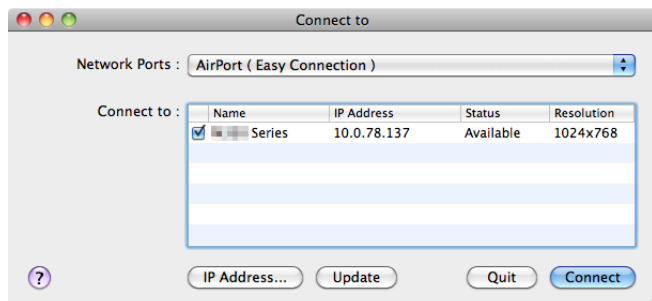

- При запуске программы в первый раз перед отображением окна выбора места назначения отобразится окно «END USER LICENSE AGREEMENT».
Внимательно прочтите «END USER LICENSE AGREEMENT» и выберите «I accept the terms in the license agreement», а затем нажмите «OK».
4. **Выберите проектор, который необходимо подключить, и нажмите «Connect».**
На проекторе отобразится экран Вашего рабочего стола.

ПОДСКАЗКА:

Просмотр справки о Image Express Utility Lite для ОС Mac

- **В меню щелкните «Help» → «Image Express Utility Lite Help» во время работы Image Express Utility.**
Отобразится окно справки

13 Проекция под углом (инструментальные средства Geometric Correction Tool приложения Image Express Utility Lite)

Инструментальные средства Geometric Correction Tool (GCT) позволяют корректировать искажения изображения, спроектированного не под прямым углом к экрану.

Возможности инструментальных средств GCT

- Инструментальные средства GCT предлагают три способа коррекции изображения
 - 4-point Correction:** возможность подогнать изображение к размеру экрана, просто совместив каждую из четырех вершин картинки с соответствующей вершиной экрана.
 - Multi-point Correction:** возможность коррекции изображения, воспроизводимого под углом или на неровной поверхности, разделив изображение на сегменты и корректируя искажения каждого сегмента с помощью технологии 4-point Correction.
 - Parameters Correction:** возможность коррекции искаженного изображения с помощью предварительно рассчитанных комбинаций правил преобразования.

В данном разделе рассматривается пример использования 4-point Correction.

Как пользоваться «Multi-point Correction» и «Parameters Correction» см. в режиме Справки Image Express Utility Lite. (→ стр. 58, 60)



- Параметры конфигурации коррекции можно сохранить в памяти проектора или на компьютере, чтобы воспользоваться ими в случае необходимости.
- Инструментальными средствами GCT можно пользоваться при подключении проектора с помощью кабеля USB, видео кабеля, а также по проводной и беспроводной локальной сети.

Проекция под углом (GCT)

В данном разделе рассматривается пример использования USB Отображения (компьютер и проектор соединены с помощью USB кабеля).

- Функция USB Отображения автоматически открывает окно панели управления
- При подключении с помощью видео кабеля или по локальной сети на компьютере необходимо предварительно установить и запустить приложение Image Express Utility Lite. (→ стр. 56)

Подготовка: изменяя положение проектора или используя функцию масштабирования, установите проектор таким образом, чтобы изображение занимало весь экран.

- Нажмите на пиктограмму «» (Picture), а затем — на кнопку «».



После этого раскроется окно «4-point Correction».

- Нажмите на кнопку «Start Correction», а затем — на кнопку «Start 4-point Correction».

После этого отобразится курсор мыши () и зеленая рамка.

- По углам зеленой рамки будут расположены четыре маркера [●]

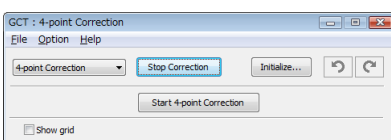
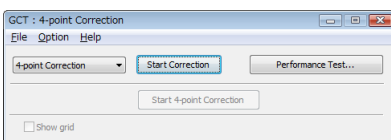

3. С помощью мыши выберите ту вершину рамки, которую следует переместить, кликнув на маркере [] в соответствующем углу.

Активный в текущий момент маркер [●] будет выделен красным цветом.



(В предыдущем примере изображение диалоговых окон Windows опущено, чтобы не усложнять объяснение.)

4. Перетащите выделенный маркер [●] в точку, подходящую для коррекции изображения.

- Если нажать кнопку мыши в каком-либо месте в пределах экрана, то маркер [●], расположенный к данному месту ближе остальных, займет положение курсора мыши.

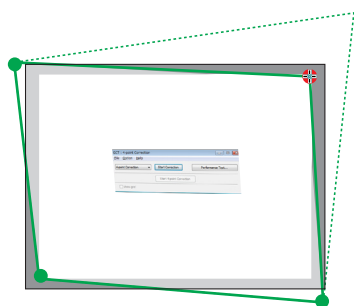

5. Повторите шаг 3 и 4 для всех вершин изображения, чтобы скорректировать искажения проекции.

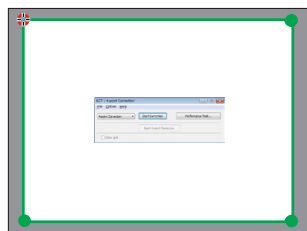

6. Получив правильную форму проекции, нажмите на правую кнопку мыши.

Зеленая рамка и курсор мыши перестанут отображаться на экране. На этом коррекция завершена.

7. Нажмите кнопку «X» (закрыть) в окне «4-point Correction».

Окно «4-point Correction» закроется, а действие функции «4-point Correction» сохранится.

8. В окне панели управления нажмите кнопку «», чтобы выйти из GCT.

СОВЕТ:

- После применения функции 4-point correction можно сохранить параметры выполненной коррекции, нажав «File» → «Export to the projector...» в окне «4-point Correction».
- См. Справку приложения Express Utility Lite, чтобы получить информацию о возможностях настройки коррекции в окне «4-point Correction», о других способах коррекции и об остальных функциях приложения Express Utility Lite. (→ стр. 58, 60)

14 Подключение Вашего микрофона

Подключение доступного в продаже динамического микрофона или конденсаторного микрофона к разъему микрофонного входа позволяет Вам вывести звук микрофона из встроенного динамика.

Входной звуковой сигнал всех разъемов ввода, включая LAN, USB-A и USB-B, будет слышен из динамика вместе с Вашим голосом из микрофона.

Чувствительность микрофона можно регулировать. Выберите из меню [НАСТРОЙКА] → [УСТАНОВКА] → [ЧУВСТВИТЕЛЬНОСТЬ МИКРОФОНА]. (→ стр. 92)

ПРИМЕЧАНИЕ:

- В зависимости от состояния входного сигнала HDMI1/MHL или HDMI2, это тот случай, когда звук не может быть выведен.
- Не подсоединяйте аудио сигнал к входному разъему MIC. Это может вызвать очень громкий звук, что приведет к повреждению динамика.

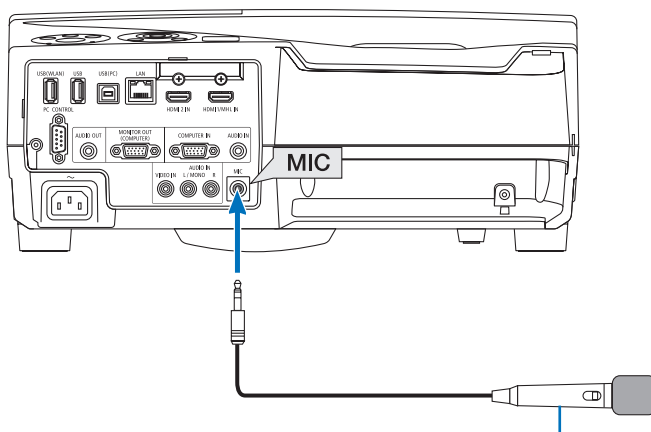

Динамический микрофон или конденсаторный микрофон

4. Использование функции «Просмотр»

1 Возможности режима Просмотр

Возможности режима Просмотр.

- Просмотр позволяет просматривать изображения с запоминающих устройств USB, которые подключаются к USB порту (Тип А) проектора.
Даже при отсутствии компьютера можно проводить презентации только с помощью проектора.
- Поддерживаемый графический формат – JPEG.
- С помощью просмотра отображается экран миниатюр (только JPEG Exif), с которого Вы можете перейти на конкретное изображение, которое Вы хотите спроецировать.
- Есть два режима воспроизведения слайдов: Ручной и Авто. Временной интервал при воспроизведении в режиме авто можно изменять.
- Порядок показа слайдов можно устанавливать по названию, дате или размеру. Можно выбрать сортировку по возрастанию или убыванию.
- Во время воспроизведения изображения можно поворачивать на 90°.

ПРИМЕЧАНИЕ:

- Порт USB проектора не поддерживает концентратор USB.
- Когда в режиме Просмотр отображается экран Слайд или экран Миниатюры, то при нажатии кнопок следующие режимы недоступны.

Кнопки на корпусе

- Коррекция трапецидального искажения - при нажатии кнопки ▲▼
- Авто регулировка - при нажатии кнопки AUTO ADJ.
- Регулирование громкости с помощью кнопки ◀ или ▶
Чтобы выполнить трапецидальную коррекцию изображения или выбрать источник изображения во время показа в режиме Просмотр, дважды нажмите кнопку MENU и управляйте режимом Просмотр из меню.

Пульт дистанционного управления

- Кнопка автоматической коррекции
- Кнопка Freeze
- Выполнение [ВОССТ.] → [ВСЕ ДАННЫЕ] из меню возвратит все настройки панели инструментов просмотра на значения по умолчанию.
- Запоминающее устройство USB
 - Используйте запоминающие устройства USB с файловой системой FAT32 или FAT16.
Проектор не поддерживает запоминающие устройства USB с файловой системой NTFS.
Если проектор не распознает USB устройство, может быть, этот формат не поддерживается проектором.
Чтобы отформатировать запоминающее устройство USB на компьютере, см. документацию или справку операционной системы Windows.
 - Мы не можем гарантировать, что USB - порт проектора будет поддерживать все типы запоминающих устройств USB, которые доступны на рынке.
- Поддерживаемые форматы
 - Просмотр поддерживает следующие форматы.
Режим Просмотр поддерживает не все форматы.
Форматы, не приведенные в таблице, могут не поддерживаться.

Расширение	Ограничения	Описание
JPEG	JPG/JPEG	Поддерживаются Baseline/Exif

- Слайд-шоу, эффекты и звуковые эффекты, созданные в PowerPoint, воспроизводиться не могут.
- Изображения могут отображаться с разрешением до 10000 × 10000 пикселей.
- Даже если изображения соответствуют вышеуказанным условиям, просмотр некоторых из них будет невозможен.
- На экране миниатюр не может отображаться более 200 пиктограмм (общее количество пиктограмм файлов изображений и пиктограмм папок).
- Длина имени файла/папки будет ограничена до определенной длины. Это может быть показано добавленной скобкой.
- Если в одной папке содержится много файлов, потребуется некоторое время для ее воспроизведения.
- Если в папке слишком много изображений, переключение слайдов займет больше времени. Чтобы сократить время переключения, уменьшите количество изображений в папке.

СОВЕТ:

- Заменяемый формат файлов изображений (Exif) является стандартным форматом файлов изображений, который используется в цифровых фотокамерах с добавлением специальной информации о съемке.
- Viewer PPT converter 3.0 является ПО для преобразования файла PowerPoint в файл JPEG.
Его можно загрузить с нашего веб-сайта:
URL-адрес: <http://www.nec-display.com/dl/en/index.html>

2 Показ изображений с запоминающего устройства USB

Этот раздел объясняет основные принципы работы режима Просмотр.

В объяснении представлен порядок работы, когда панель инструментов просмотра (→ стр. 69) имеет настройки по умолчанию.

- Начало работы Просмотр.....на этой стр.
- Извлечение запоминающего устройства USB с проекторастр. 68
- Выход из режима Просмотрстр. 68

Подготовка: Перед началом работы режима Просмотр, изображения с компьютера сохраните на запоминающем устройстве USB.

Начало работы режима Просмотр

1. Включите проектор. (→ стр. 14)

2. Вставьте запоминающее устройство USB в USB порт проектора.

- Не вынимайте запоминающее устройство USB из проектора, пока мигает светодиод. В противном случае можно повредить данные.

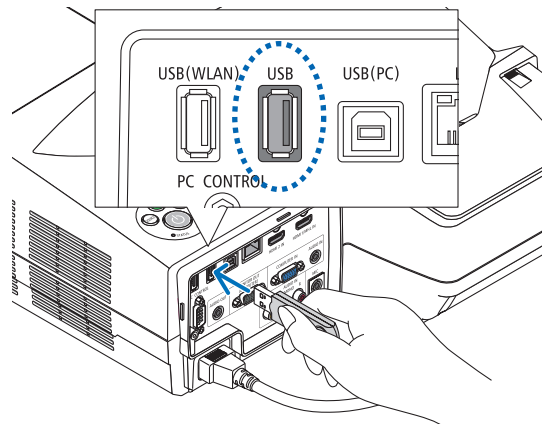

3. Нажмите кнопку SOURCE на корпусе проектора.

Откроется экран запуска просмотра.

- Нажмите кнопку USB-A на пульте дистанционного управления.

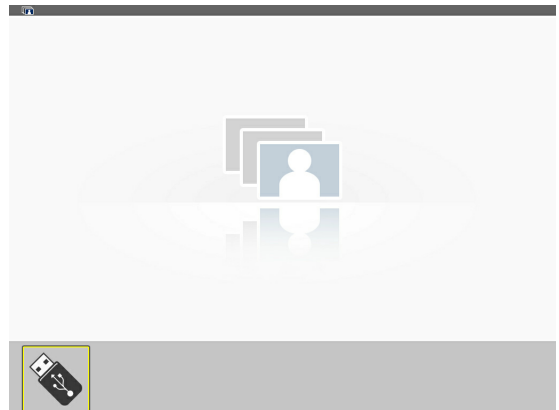
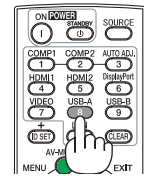
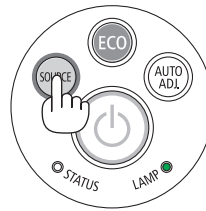

4. Нажмите кнопку ENTER.

Откроется экран миниатюр. (→ стр. 70)

5. Воспользуйтесь кнопкой ▲▼◀ или ▶, чтобы выбрать пиктограмму.

- Значок → (стрелка) справа указывает на то, что имеются дополнительные страницы. При нажатии кнопки PAGE ▽ (следующая страница) откроется следующая страница: при нажатии кнопки PAGE △ (предыдущая страница) откроется предыдущая страница.

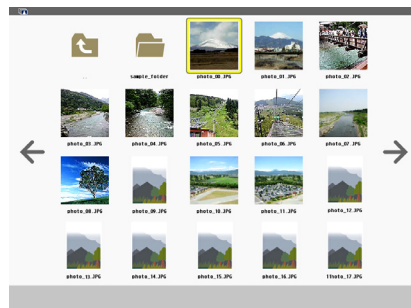
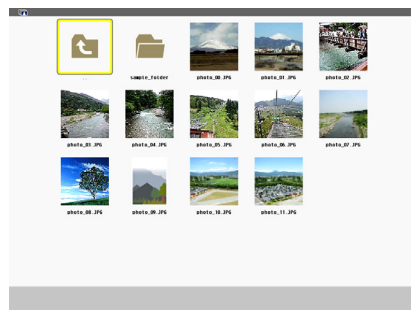

6. Нажмите кнопку ENTER.

Будет показан выбранный слайд.

- При выборе пиктограммы папки отобразятся пиктограммы, содержащиеся в этой папке.



7. Нажмите кнопку ▶. чтобы выбрать следующий слайд.

Будет показан слайд справа.

- Кнопку ◀ или ▶ можно использовать для выбора следующего (справа) или предыдущего (слева) слайда на экране миниатюр.
- Если нажать кнопку MENU во время отображения экрана миниатюр, экрана слайдов или экрана слайд-шоу, то появится панель инструментов. Панель инструментов используется для выбора или поворота слайда. (→ стр. 71)



8. Нажмите кнопку EXIT, когда не отображается панель инструментов.

Откроется экран миниатюр.

- Чтобы открыть экран миниатюр другим способом, нажмите кнопку ENTER.
- Чтобы закрыть панель инструментов, нажмите кнопку MENU для возврата к списку ИСТОЧНИКОВ, и нажмите кнопку MENU снова, чтобы закрыть список ИСТОЧНИКОВ.

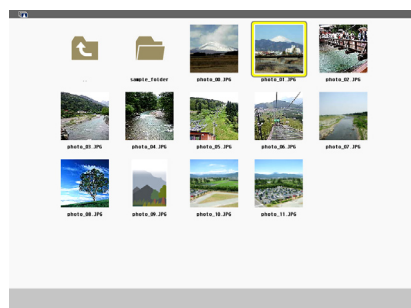

Извлечение запоминающего устройства USB из проектора

1. Выберите экран запуска ПРОСМОТР.

Если меню не отображается нажмите кнопку EXIT.

2. Извлеките запоминающее устройство USB из проектора.

Проверьте, чтобы не мигал светодиод на запоминающем устройстве USB. прежде чем вынуть запоминающее устройство USB.

ПРИМЕЧАНИЕ: Если Вы извлечете запоминающее устройство USB из проектора во время показа слайда, то проектор может работать неправильно. Если это случилось, выключите проектор и отсоедините его от сети. Подождите 3 мин., подсоедините кабель питания и включите проектор.

Выход из режима Просмотр

1. Нажмите кнопку MENU с пиктограммой Слайд или Миниатюры.

Появятся панель элементов управления или всплывающее меню.

2. Нажмите кнопку MENU еще раз.

Отобразится экранное меню.

3. Выберите источник изображения отличный от [USB-A] и нажмите ENTER.

Режим Просмотр закроется.

СОВЕТ: Чтобы выйти из режима Просмотр с помощью пульта дистанционного управления, выберите на пульте источник изображения отличный от [USB-A].

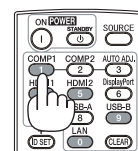
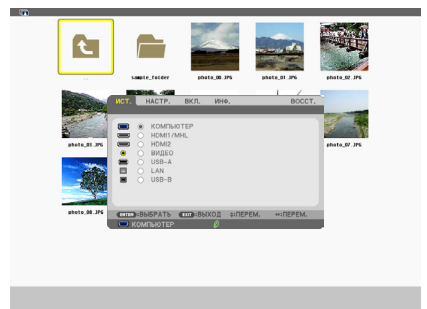
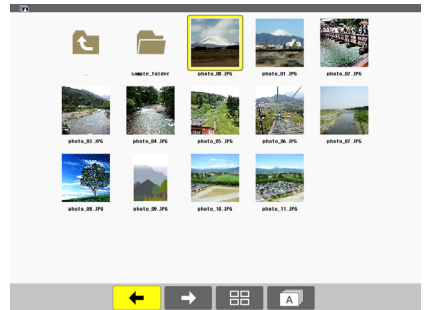
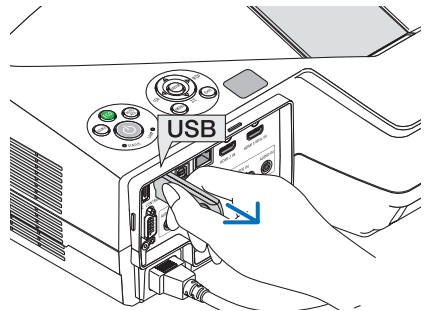
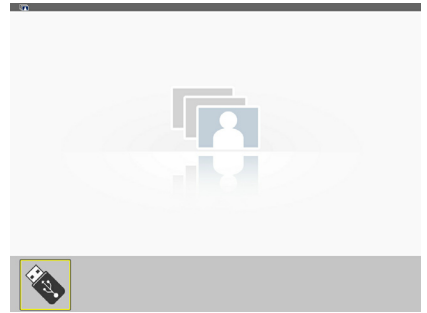

Части экранов

В просмотре имеется четыре экрана.

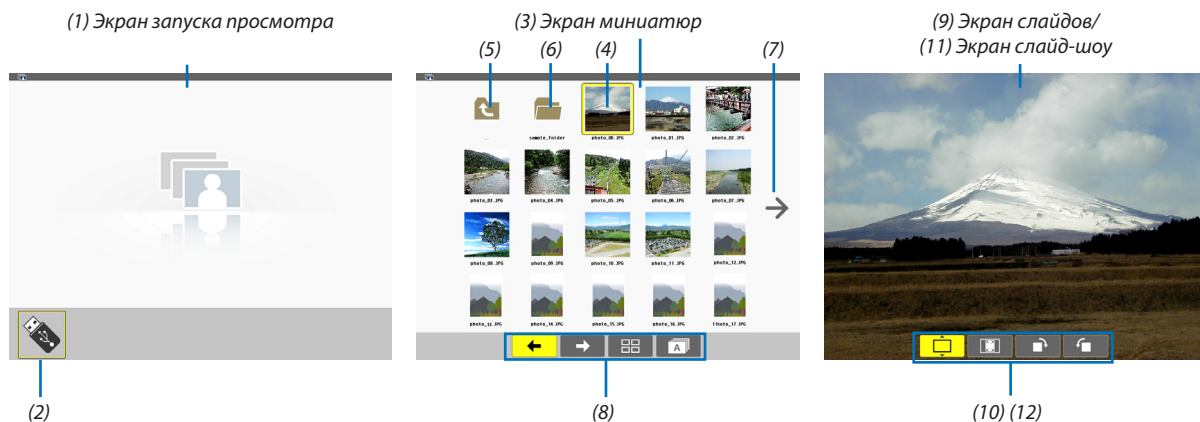

Название	Описание
(1) Экран запуска просмотра	Этот экран будет показан, когда Вы выбираете просмотр в первый раз.
(2) Пиктограмма USB	Эта пиктограмма обозначает, что в проектор вставлено запоминающее устройство USB.
(3) Экран миниатюр	На этом экране будет показан список папок и файлов изображений, сохраненных на запоминающем устройстве USB. Файлы JPEG Exif будут показываться только на экране миниатюр. <ul style="list-style-type: none"> Максимальное количество файлов изображений и папок на одной странице различается в зависимости от модели. На UM361X и UM301X их 5 x 4 На UM351W и UM301W их 6 x 4
(4) Курсор	Курсор используется для выбора (выделения) папки или файла изображений с помощью кнопки ▲▼◀▶.
(5) Пиктограмма «Назад»	Эта пиктограмма используется для возврата к главной (родительской) папке.
(6) Пиктограмма папки	Эта пиктограмма указывает на то, что в запоминающем устройстве USB содержатся папки.
(7) Пиктограмма «Стр. вверх (Стр. вниз)»	Эта пиктограмма указывает на то, что на следующей (предыдущей) странице имеются дополнительные доступные папки или файлы изображений. Воспользуйтесь кнопкой ► для перехода к следующей (предыдущей) строке. Кнопка PAGE ▽ или PAGE △ на пульте дистанционного управления используется для перехода непосредственно к следующей или предыдущей странице.
(8) Панель инструментов миниатюр	Эта панель инструментов используется на экране миниатюр. При нажатии кнопки MENU появится эта панель инструментов. (→ стр. 70)
(9) Экран слайдов	Этот экран используется для ручного просмотра. Выбранное изображение будет показано на весь экран.
(10) Панель инструментов слайдов	Эта панель инструментов используется на экране слайдов. При нажатии кнопки MENU появится эта панель инструментов. (→ стр. 71)
(11) Экран слайд-шоу	Этот экран используется для автоматического просмотра. Слайды будут сменяться автоматически.
(12) Панель инструментов слайд-шоу	Эта панель инструментов используется на экране слайд-шоу. При нажатии кнопки MENU появится эта панель инструментов. (→ стр. 71)

Использование панели инструментов

1. Нажмите кнопку MENU.

Отобразится панель инструментов.

Экран ИСТОЧНИКА будет открыт как экран соединений просмотра.

2. Воспользуйтесь кнопкой ◀ или ▶, чтобы выбрать элемент, и воспользуйтесь кнопкой ▲ или ▼, чтобы выбрать доступный параметр.

Если поставить курсор на выбранный элемент, то цвет элемента изменится на желтый.

При нажатии ▲ или ▼ отображаются другие доступные параметры.

3. Нажмите кнопку ENTER.

Отобразится выбранный элемент.

4. Дважды нажмите кнопку MENU.

Панель инструментов закроется, и отобразится список ИСТОЧНИКОВ. Снова нажмите кнопку MENU, чтобы закрыть список ИСТОЧНИКОВ.

Панель инструментов миниатюр

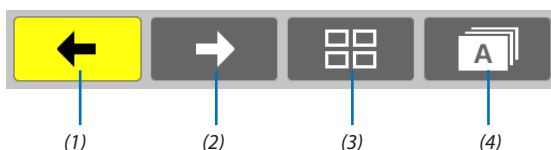

Меню	Параметры	Описание	
(1) Назад		—	Переход к предыдущему изображению. Когда курсор достигнет верхней левой области экрана, он перейдет на предыдущую страницу.
(2) Вперед		—	Переход к следующему изображению. Когда курсор достигнет нижней правой области экрана, он перейдет на следующую страницу.
(3) Дисплей		—	Выбор меню и возврат к экрану миниатюр.
		—	Выбор меню и запуск слайд-шоу с выделенного элемента.
		—	Выбор меню и вызов экрана слайдов.
(4) Порядок		—	Показ пиктограмм в алфавитном порядке по имени. (цифры идут перед буквами)
		—	Показ пиктограмм в порядке уменьшения размера файла.
		—	Показ пиктограмм в порядке дат создания

Панель инструментов слайдов

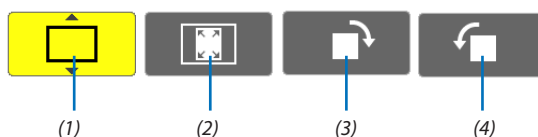

Меню	Параметры	Описание
(1) Дисплей		Заккрытие меню и переключение на экран слайдов.
		Выбор меню и вызов экрана миниатюр.
		Выбор меню и запуск слайд-шоу с выделенного элемента.
(2) Показ изображений		Заккрытие меню и показ изображения в реальном размере.
		Заккрытие меню и показ изображения с максимальным разрешением проектора.
(3) Поворот по часовой стрелке		—
(4) Поворот против часовой стрелки		—

Панель инструментов слайд-шоу

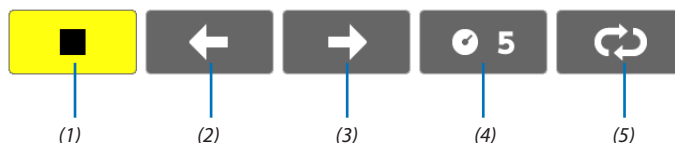

Меню	Параметры	Описание
(1) Стоп		—
(2) Назад		—
(3) Вперед		—
(4) Интервал		Установка времени интервала при просмотре слайдов.
(5) Повтор		Повторный показ изображений в папке.
		Возврат к экрану миниатюр.

СОВЕТ:

- Пиктограмма в центре экрана указывает на то, что файл не может быть показан на экране слайдов или миниатюр.
- Панель настройки слайдов для вращения будет отменена, если папку переместить в другое место.

5. Использование экранного меню

1 Использование меню

ПРИМЕЧАНИЕ: Во время проецирования чересстрочного видеоизображения экранное меню может отображаться некорректно.

1. Для отображения меню нажмите кнопку **MENU** на пульте дистанционного управления или корпусе проектора.

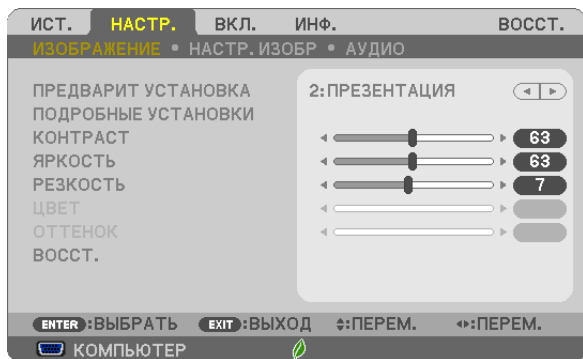

ПРИМЕЧАНИЕ: Такие команды, как ENTER, EXIT, ▼▲, ◀▶ расположенные в нижней части, отображают доступные для работы кнопки.

2. Для отображения подменю нажимайте кнопки ◀▶ на пульте дистанционного управления или корпусе проектора.
3. Для выбора первого пункта или первой закладки нажмите кнопку **ENTER** на пульте дистанционного управления или корпусе проектора.
4. Нажимайте кнопки ▼▲ на пульте дистанционного управления или корпусе проектора, чтобы выбрать какой-либо параметр, который необходимо настроить или установить.
Выбрать требуемую закладку можно с помощью клавиш ◀▶ на пульте дистанционного управления или корпусе проектора.
5. Для вызова окна подменю нажмите кнопку **ENTER** на пульте дистанционного управления или корпусе проектора.
6. Настраивайте уровень, включайте и выключайте выбранные пункты с помощью клавиш ▲▼◀▶ на пульте дистанционного управления или корпусе проектора.
Установки будут сохранены до следующих изменений.
7. Повторите этапы 2-6, для другого параметра или нажмите кнопку **EXIT** на пульте дистанционного управления или корпусе проектора, чтобы закрыть окно меню.

ПРИМЕЧАНИЕ: При показе меню или сообщения некоторые строчки информации могут быть утеряны в зависимости от сигнала и установок.

8. Нажмите кнопку **MENU**, чтобы закрыть меню.
Чтобы вернуться к предыдущему меню, нажмите кнопку **EXIT**.

2 Элементы меню

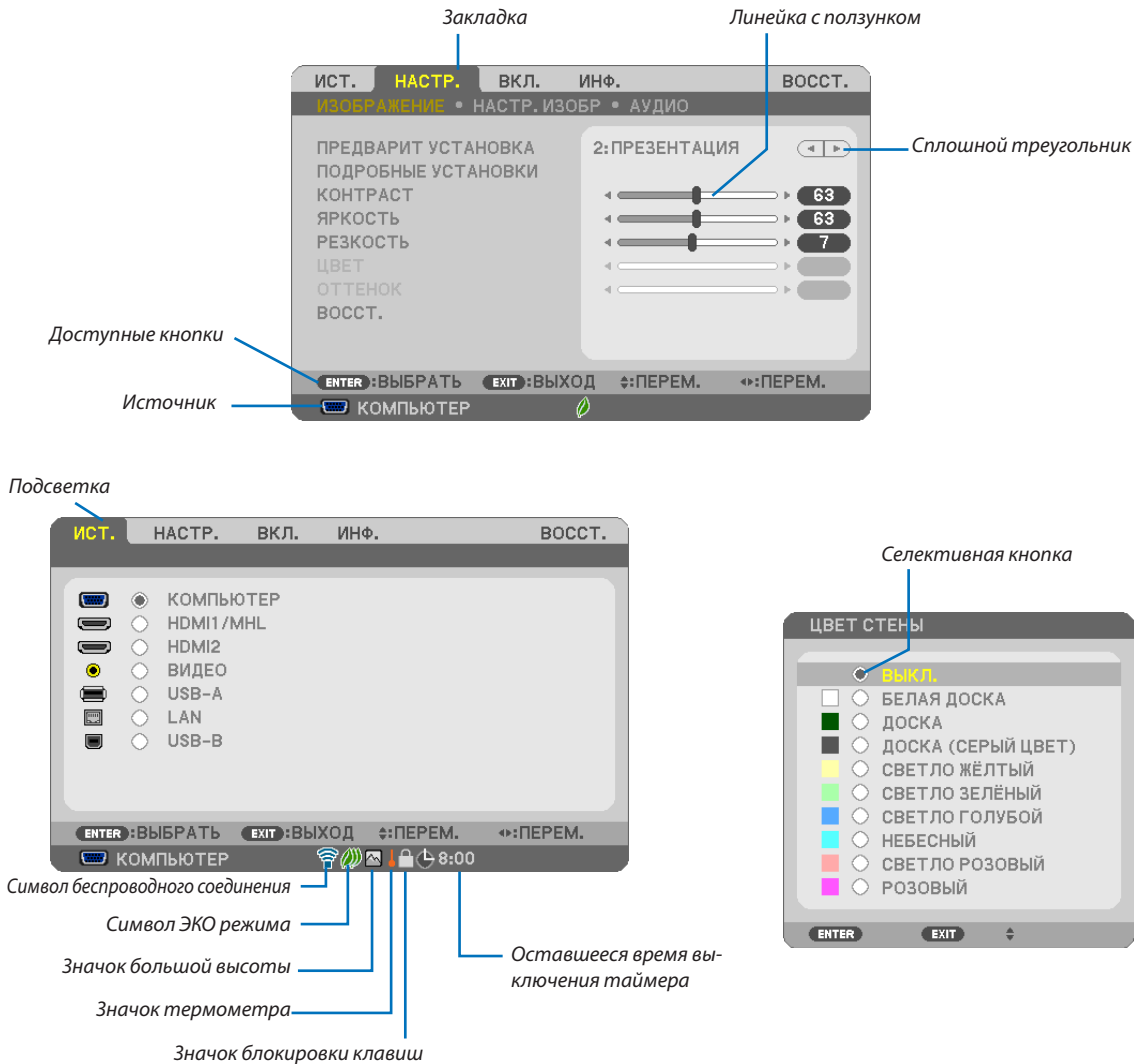

Окна меню и диалоговые окна обычно включают следующие элементы:

- ПодсветкаУказывает выбранный пункт меню или параметр.
- Сплошной треугольник.....Указывает на возможность дальнейшего выбора. Подсвеченный треугольник означает, что данный параметр активен.
- Закладка.....Указывает группу функций, собранных в одном диалоговом окне. При выборе какой-либо закладки ее страница становится первой.
- Селективная кнопка.....Данная круглая кнопка используется для выбора какой-либо опции в диалоговом окне.
- Источник.....Обозначает источник, выбранный в данный момент.
- Оставшееся время выключения таймера
.....Обозначает время, оставшееся до выключения таймера, установленное при помощи [ВЫКЛ ТАЙМЕР].
- Линейка с ползунком.....Указывает значение параметров или направление, в котором их можно менять.
- Символ ЭКО режимаУказывает на установку ЭКО РЕЖИМА.
- Значок блокировки клавишУказывает на то, что включена [БЛОК. ПАНЕЛИ УПРАВЛ.].
- Значок термометра.....Обозначает, что [ЭКО РЕЖИМ] работы лампы принудительно переключен на [НОРМАЛЬНОЕ] из-за высокой температуры внутри проектора.
- Значок большой высотыОбозначает, что [РЕЖИМ ВЕНТИЛЯТОРА] установлен на [БОЛЬШАЯ ВЫСОТА].
- Символ беспроводного соединения ...Указывает на включенное соединение по беспроводной сети.

3 Пункты меню

Некоторые пункты меню недоступны в зависимости от источника входящего сигнала.

Пункт меню		По умолчанию	Опции		
ИСТ.	КОМПЬЮТЕР	*			
	HDMI 1/MHL	*			
	HDMI2	*			
	ВИДЕО	*			
	USB-A	*			
	LAN	*			
	USB-B	*			
НАСТР.	ИЗОБРАЖЕНИЕ	ПРЕДВАРИТ УСТАНОВКА	* 1-7		
		ПОДРОБНЫЕ УСТАНОВКИ	ОБЩИЕ НАСТРОЙКИ		
			ССЫЛКА	* ВЫС. ЯРК, ПРЕЗЕНТАЦИЯ, ВИДЕО, ФИЛЬМ, ГРАФИКА, Сигнал RGB, DISCOM SIM.	
			ГАММА-КОРРЕКЦИЯ	*	ДИНАМИЧЕСКИЙ, НАТУРАЛЬНЫЙ, ЧЁРНЫЕ ДЕТАЛИ
			РАЗМЕР ЭКРАНА	*	МАЛЕНЬКИЙ, СРЕДНЕ, БОЛЬШОЙ
			ЦВЕТ. ТЕМПЕРАТУРА	*	5000, 6500, 7800, 8500, 9300, 10500
			ДИНАМИЧЕСКИЙ КОНТРАСТ	*	ВЫКЛ., ВКЛ.
			РЕЖИМ ИЗОБРАЖЕНИЯ	*	КАДР, ВИДЕОРОЛИК
			УЛУЧШЕНИЕ ЦВЕТА	*	ВЫКЛ., НИЗКИЙ, СРЕДНЕ, ВЫСОКИЙ
			БАЛАНС БЕЛОГО		
			КОНТРАСТ R	0	
		КОНТРАСТ G	0		
		КОНТРАСТ B	0		
		ЯРКОСТЬ R	*3		
	ЯРКОСТЬ G	*3			
	ЯРКОСТЬ B	*3			
	КОНТРАСТ	63			
	ЯРКОСТЬ	63			
	РЕЗКОСТЬ	7			
	ЦВЕТ	31			
	ОТТЕНОК	31			
	ВОССТ.				
	НАСТР. ИЗОБР	ЧАСЫ	*		
		ФАЗА	*		
		ГОРИЗОНТАЛЬНО	*		
		ВЕРТИКАЛЬНОЕ	*		
		ПРОСМОТРЕТЬ	*	АВТО, 0[%], 5[%], 10[%]	
СООТНОШЕНИЕ СТОРОН		*	UM361X/UM301X: АВТО, 4:3, 16:9, 15:9, 16:10, ШИРОКИЙ ФОКУС, СОБСТВЕННОЕ		
		*	UM351W/UM301W: АВТО, 4:3, 16:9, 15:9, 16:10, ПОЧТОВЫЙ ЯЩИК, СОБСТВЕННОЕ		
ПОЛОЖЕНИЕ (Недоступно для модели UM351W/UM301W)		0			
АУДИО		ГРОМКОСТЬ			
ВКЛ.		ОБЩИЕ НАСТРОЙКИ	ЦИФРОВОЙ ФОКУС	100 70 на 100	
	ТРАПЕЦИЯ		ГОРИЗОНТАЛЬН ТРАПЕЦИЯ	0	
			ВЕРТИКАЛЬНАЯ ТРАПЕЦИЯ	0	
			ПОДУШКООБР ЛЕВО/ПРАВО	0	
			ПОДУШКООБР ВЕРХ/НИЗ	0	
			УГЛОВАЯ КОРРЕКЦИЯ	0	
	ВОССТ.				
	ЦВЕТ СТЕНЫ	ВЫКЛ.	ВЫКЛ., БЕЛАЯ ДОСКА, ДОСКА, ДОСКА (СЕРЫЙ ЦВЕТ), СВЕТЛО ЖЁЛТЫЙ, СВЕТЛО ЗЕЛЁНЫЙ, СВЕТЛО ГОЛУБОЙ, НЕБЕСНЫЙ, СВЕТЛО РОЗОВЫЙ, РОЗОВЫЙ		
	ЭКО РЕЖИМ	АВТО ЭКО	ВЫКЛ., АВТО ЭКО, НОРМАЛЬНОЕ, ЭКО		
	ЗАКРЫТЫЙ ТИТР	ВЫКЛ.	ВЫКЛ., ТИТР 1, ТИТР 2, ТИТР 3, ТИТР 4, ТЕКСТ 1, ТЕКСТ 2, ТЕКСТ 3, ТЕКСТ 4		
	ВЫКЛ ТАЙМЕР	ВЫКЛ.	ВЫКЛ., 0:30, 1:00, 2:00, 4:00, 8:00, 12:00, 16:00		
	ЯЗЫК	ENGLISH	ENGLISH, DEUTSCH, FRANÇAIS, ITALIANO, ESPAÑOL, SVENSKA, 日本語		
			DANSK, PORTUGUÊS, ĀESTINA, MAGYAR, POLSKI, NEDERLANDS, SUOMI		
			NORSK, TÜRKÇE, РУССКИЙ, عربي, Ελληνικά, 中文, 한국어, TIẾNG VIỆT		
ROMÂNĂ, HRVATSKI, БЪЛГАРСКИ, INDONESIA, हन्दी, ไทย, ئۇيغۇر, 繁體中文					

* Звездочкой (*) отмечены установки по умолчанию, которые зависят от типа входящего сигнала.

5. Использование экранного меню

Пункт меню		По умолчанию	Опции
Вкл.	МЕНЮ	ВЫБОР ЦВЕТА	ЦВЕТ
		ДИСПЛЕЙ ИСТОЧНИКА	ВКЛ.
		ДИСПЛЕЙ ID	ВКЛ.
		ЭКО СООБЩЕНИЕ	ВЫКЛ.
		ВРЕМЯ ПОКАЗА	АВТО 45 СЕК
		ФОН	СИНИЙ
	УСТАНОВКА	ФИЛЬТРОВАТЬ СООБЩЕНИЕ	5000[H]
		ОРИЕНТАЦИЯ	ФРОНТАЛЬНАЯ СО СТОЛА
		БЛОК. ПАНЕЛИ УПРАВЛ.	ВЫКЛ.
		БЕЗОПАСНОСТЬ	ВЫКЛ.
		СКОРОСТЬ КОММУНИКАЦИИ	38400bps
		КОНТРОЛЬ ID	НОМЕР КОНТРОЛЯ ID
		КОНТРОЛЬ ID	1
		КОНТРОЛЬ ID	ВЫКЛ.
		ИСПЫТАТЕЛЬНЫЙ ШАБЛОН	
		ВЫБОР МИКРОФОНА	ДИНАМ. МИКРОФОНА
	ЧУВСТВИТЕЛЬНОСТЬ МИКРОФОНА		
	ОПЦИИ(1)	АВТО НАСТРОЙКА	НОРМАЛЬНОЕ
РЕЖИМ ВЕНТИЛЯТОРА		АВТО	
ВЫБОР СИГНАЛА		КОМПЬЮТЕР	
КОМПЬЮТЕР		RGB/КОМПОНЕНТ	
ВИДЕО		АВТО	
РЕЖИМ WXGA		UM361X/UM301X: ВЫКЛ. UM351W/UM301W: ВКЛ.	
РАССОЕДИНЕНИЕ		ВКЛ.	
УСТАНОВКИ HDMI		ВИДЕО УРОВЕНЬ	
HDMI1/MHL		АВТО	
HDMI2		ВИДЕО УРОВЕНЬ	
HDMI1/MHL		HDMI1/MHL	
ВЫБОР АУДИО		HDMI2	
HDMI2		LAN	
LAN		USB-B	
USB-B	ВКЛ.		
ОПЦИИ(2)	РЕЖИМ ОЖИДАНИЯ	НОРМАЛЬНОЕ	
	ПРЯМОЕ ВКЛ. ПИТ.	ВЫКЛ.	
	АВТО ВКЛ. ПИТ.	ВЫКЛ.	
	АВТО ВЫКЛ. ПИТАНИЯ	1:00	
	ВЫБОР ФАБ УСТАН ИСТОЧ	ПОСЛЕДН	
	РАСХОД УГЛЕРОДА		
	ВАЛЮТА	\$, €, JPY, RMB¥	
	ТАРИФ		
ПРОВОД. ЛОКАЛ. СЕТЬ	ПРОВОД. ЛОКАЛ. СЕТЬ	РАЗРЕШИТЬ	
	УСТАНОВКИ	ДНСР: ВКЛ. АВТО DNS: ВКЛ.	
	ВОССОЕДИНЯТЬ		
БЕСПРОВОД. ЛОК. СЕТЬ	ПРОФИЛЬ	ОТКЛЮЧИТЬ	
	ВОССОЕДИНЯТЬ		

* Звездочкой (*) отмечены установки по умолчанию, которые зависят от типа входящего сигнала.

5. Использование экранного меню

Пункт меню		По умолчанию	Опции	
ИНФ.	ВРЕМЯ ИСПОЛЬЗОВАНИЯ	ОСТАТОЧН. РЕСУРС ЛАМПЫ		
		НАРАБОТКА ЛАМПЫ		
		НАРАБОТКА ФИЛЬТРА		
		УГЛЕРОДОСБЕРЕЖЕНИЕ		
		TOTAL COST SAVINGS		
	ИСТОЧНИК(1)	НАЗВАНИЕ ИСТОЧНИКА		
		УКАЗАТЕЛЬ ИСТОЧНИКА		
		ГОРИЗОНТ ЧАСТОТА		
		ВЕРТИКАЛЬНАЯ ЧАСТОТА		
		ТИП синхронизации		ОТДЕЛЬНАЯ СИНХР., СОСТАВН. СИНХРОН., СИНХРОН. ПО ЗЕЛЕН., СИНХРОН. ПО ВИДЕО
	ИСТОЧНИК(2)	ПОЛЯРН СИНХРОНИЗАЦ		
		ТИП сканирования		ПЕРЕПЛЕТЕНИЕ, СПЛОШНАЯ РАЗВЕРТКА
		ТИП СИГНАЛА		RGB, КОМПОНЕНТ, ВИДЕО, HDTV
		ТИП ВИДЕО		NTSC, NTSC3.58, NTSC4.43, PAL, PAL-M, PAL-N, PAL60, SECAM
		БИТОВАЯ ГЛУБИНА		8[bits], 10[bits], 12[bits]
	ПРОВОД. ЛОКАЛ. СЕТЬ	ВИДЕО УРОВЕНЬ		УВЕЛИЧЕННЫЙ, ПОЛНЫЙ
		СИГНАЛ MHL		ПОДДЕРЖИВАЕТСЯ, НЕ ПОДДЕРЖИВАЕТСЯ
		АДРЕС IP		
	БЕСПРОВОД. ЛОК. СЕТЬ	ПОД СЕТЕВАЯ МАСКА		
		ВХОД		
		АДРЕС MAC		
		АДРЕС IP		
		ПОД СЕТЕВАЯ МАСКА		
	VERSION	ВХОД		
		АДРЕС MAC		
		SSID		
		ТИП СЕТИ		
WEP/WPA				
ДРУГИЕ	КАНАЛ			
	УРОВЕНЬ СИГНАЛА			
	FIRMWARE			
	DATA			
	НАЗВАНИЕ ПРОЕКТОРА			
ВОССТ.	MODEL NO.			
	SERIAL NUMBER			
	LAN UNIT TYPE			
	CONTROL ID (когда установлено значение для параметра [КОНТРОЛЬ ID])			
	ТЕКУЩИЙ СИГНАЛ			
ВСЕ ДАННЫЕ				
СБРОС ВРЕМЕНИ НАРАБОТКИ ЛАМПЫ				
СБРОС ВРЕМЕНИ НАРАБОТКИ ФИЛЬТРА				

* The asterisk (*) indicates that the default setting varies depending on the signal.

4 Описание и функции меню [ИСТ.]

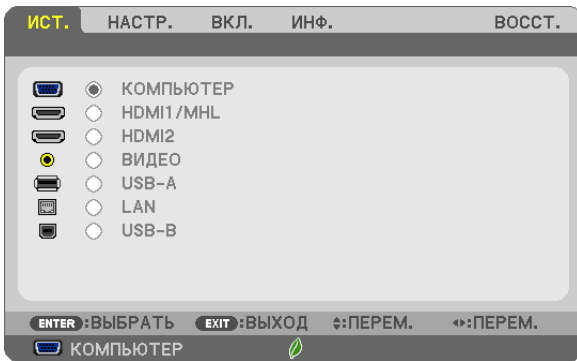

КОМПЬЮТЕР

Служит для выбора компьютера, подключенного к разъему входного сигнала КОМПЬЮТЕР на проекторе.

ПРИМЕЧАНИЕ: При подсоединении компонентного входного сигнала к разъёму COMPUTER IN, выберите [КОМПЬЮТЕР].

HDMI 1/MHL и 2

Служит для выбора HDMI-совместимых устройств, подсоединенных к разъему HDMI 1/MHL или 2 IN.

ВИДЕО

Служит для выбора устройства, подключенного к разъему ВИДЕО, видеомагнитофона, проигрывателя DVD или фотокамеры для документов.

USB-A

Данная функция позволяет сделать презентацию при помощи запоминающего устройства USB, содержащего слайды.

(→ стр. 64 «4. Использование функции «Просмотр»»)

LAN

Выбор сигнала из порта локальной сети (RJ-45) или установленного устройства беспроводной локальной сети USB (дополнительно).

USB-B

Выбор компьютера, подключенного к порту USB (PC) (тип B), с использованием доступного на рынке кабеля USB.

(→ стр. 42)

5 Описание и функции меню [НАСТР.]

[ИЗОБРАЖЕНИЕ]

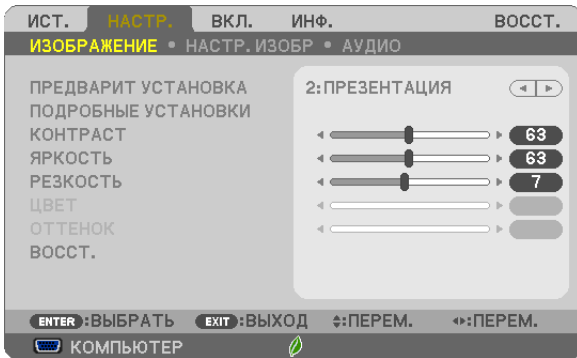

[ПРЕДВАРИТ УСТАНОВКА]

Эта функция позволяет Вам выбирать оптимизированные установки для проецируемого изображения.

Вы можете настроить нейтральный оттенок для желтого, бирюзового или пурпурного цвета.

Имеется семь заводских установок, оптимизированных для различных типов изображений. Вы также можете использовать [ПОДРОБНЫЕ УСТАНОВКИ], чтобы выбрать регулируемые пользователем установки для настройки гаммы или цвета по отдельности.

Ваши установки можно сохранить в [ПРЕДВАРИТ УСТАНОВКА 1] - [ПРЕДВАРИТ УСТАНОВКА 7].

ВЫС. ЯРК Рекомендуется для использования в хорошо освещённом помещении.

ПРЕЗЕНТАЦИЯ Рекомендуется для создания презентации с помощью файла PowerPoint.

ВИДЕО Рекомендуется для просмотра обычных телепрограмм.

ФИЛЬМ Рекомендуется для просмотра фильмов.

ГРАФИКА Рекомендуется для показа графики.

Сигнал RGB Стандартные цвета

DICOM SIM Рекомендуется для данных в формате DICOM в режиме моделирования.

ПРИМЕЧАНИЕ:

- Опция [DICOM SIM.] предусмотрена только для тренировочных целей или как справочная информация и не должна использоваться при текущей диагностике.
- DICOM расшифровывается как Digital Imaging and Communications in Medicine (цифровые изображения и связь в медицине). Этот формат является стандартом, разработанным Американским Радиологическим Колледжем (American College of Radiology, ACR) и Национальной Ассоциацией Производителей Электрооборудования (National Electrical Manufacturers Association, NEMA).

Данный стандарт определяет возможности перемещения цифровых данных изображений из системы в систему.

[ПОДРОБНЫЕ УСТАНОВКИ]

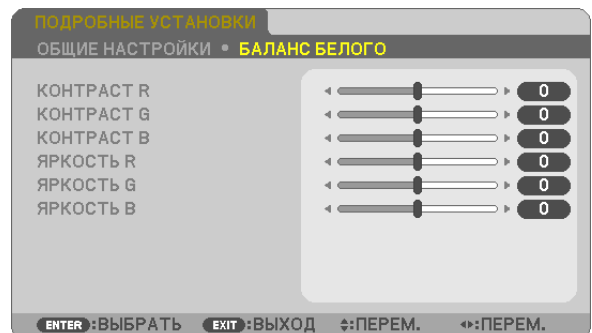
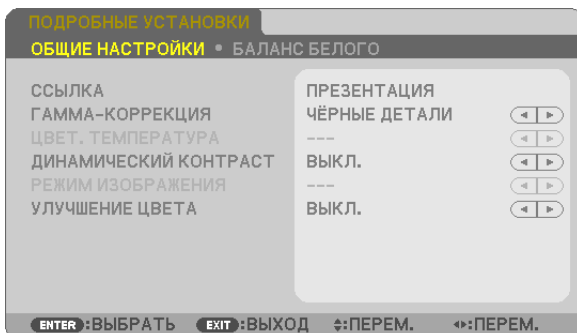

[ОБЩИЕ НАСТРОЙКИ]

Сохранение Ваших пользовательских установок [ССЫЛКА]

Данная функция позволяет сохранять Ваши пользовательские установки в [ПРЕДВАРИТ УСТАНОВКА 1] - [ПРЕДВАРИТ УСТАНОВКА 7].

Сначала выберите основной режим предварительных настроек в меню [ССЫЛКА], а затем установите значения для параметров [ГАММА-КОРРЕКЦИЯ] и [ЦВЕТ. ТЕМПЕРАТУРА].

- ВЫС. ЯРК Рекомендуется использовать в хорошо освещенном помещении.
- ПРЕЗЕНТАЦИЯ Рекомендуется для создания презентации с помощью файла PowerPoint.
- ВИДЕО Рекомендуется для просмотра обычных телепрограмм.
- ФИЛЬМ Рекомендуется для фильмов.
- ГРАФИКА Рекомендуется для графических изображений.
- Сигнал RGB..... Стандартные значения цвета.
- DICOM SIM Рекомендуется для данных в формате DICOM в режиме моделирования.

Выбор режима коррекции гаммы цветов [ГАММА-КОРРЕКЦИЯ]

Каждый режим рекомендуется для следующих целей:

- ДИНАМИЧЕСКИЙ Для создания высококонтрастного изображения.
- НАТУРАЛЬНЫЙ Обычное воспроизведение изображения.
- ЧЁРНЫЕ ДЕТАЛИ Для подчеркивания деталей на темных участках изображения.

ПРИМЕЧАНИЕ: Данная функция не доступна в том случае, если [DICOM SIM.] выбран для [ПОДРОБНЫЕ УСТАНОВКИ].

Выбор размера экрана для DICOM SIM [РАЗМЕР ЭКРАНА]

Данная функция выполнит коррекцию гаммы в соответствии с размером экрана.

- БОЛЬШОЙ Для экрана, размером 110"
- СРЕДНИЙ Для экрана, размером 90"
- МАЛЕНЬКИЙ Для экрана, размером 70"

ПРИМЕЧАНИЕ: Данная функция доступна только в том случае, если [DICOM SIM.] выбран для [ПОДРОБНЫЕ УСТАНОВКИ].

Настройка цветовой температуры [ЦВЕТ. ТЕМПЕРАТУРА]

Эта опция позволяет настроить цветовую температуру.

ПРИМЕЧАНИЕ: Если выбрать [ПРЕЗЕНТАЦИЯ] или [ВЫС. ЯРК] в меню [ССЫЛКА], эта функция будет недоступна.

Настройка яркости и контраста [ДИНАМИЧЕСКИЙ КОНТРАСТ]

Эта функция позволит Вам настроить соотношение контраста оптически, с помощью встроенной диаграммы цветов. Для увеличения соотношения контраста выберите [ВКЛ.].

Выбор режима неподвижных изображений или режима фильмов с помощью [РЕЖИМ ИЗОБРАЖЕНИЯ].

Эта функция позволит Вам выбрать режим неподвижных изображений или режим фильмов.

- КАДР Этот режим для неподвижных изображений.
- ВИДЕОРОЛИК Этот режима для фильмов.

Примечание: Эта функция доступна только в том случае, если выбрать опцию [ВЫС. ЯРК] в меню [ССЫЛКА].

Улучшение цвета [УЛУЧШЕНИЕ ЦВЕТА]

С помощью этой опции можно настраивать плотность цвета изображения.

По мере того, как изображение становится темнее, цвет изображения становится глубже в следующем порядке: «НИЗКИЙ», «СРЕДНЕ» и «ВЫСОКИЙ».

Когда выбрано «ВЫКЛ.» функция УЛУЧШЕНИЕ ЦВЕТА не будет работать.

ПРИМЕЧАНИЕ: Эта функция доступна, только когда [ПРЕЗЕНТАЦИЯ] установлена на [ССЫЛКА].

Настройка параметра [БАЛАНС БЕЛОГО]

С помощью этой опции можно настраивать баланс белого. Контраст для каждого цвета (красного, зеленого, синего) служит для настройки уровня белого для экрана; яркость для каждого цвета (красного, зеленого, синего) служит для настройки уровня черного для экрана.

[КОНТРАСТ]

Служит для настройки интенсивности изображения в соответствии с входящим сигналом.

[ЯРКОСТЬ]

Служит для настройки уровня яркости или интенсивности обратного раstra.

[РЕЗКОСТЬ]

Служит для управления деталями изображения.

[ЦВЕТ]

Служит для увеличения или уменьшения уровня насыщенности цвета.

[ОТТЕНОК]

Служит для изменения уровня цвета от +/- зеленого до +/- синего. Уровень красного цвета служит для справки.

Входной сигнал	КОНТРАСТ	ЯРКОСТЬ	РЕЗКОСТЬ	ЦВЕТ	ОТТЕНОК
КОМПЬЮТЕР/HDMI (RGB)	Да	Да	Да	Нет	Нет
КОМПЬЮТЕР/HDMI (КОМПОНЕНТ)	Да	Да	Да	Да	Да
USB-B	Да	Да	Да	Нет	Нет
ВИДЕО	Да	Да	Да	Да	Да
USB-A/LAN	Да	Да	Да	Нет	Нет

Да = Регулируемый, Нет = Нерегулируемый

[ВОССТ.]

Параметры и настройки в меню [ИЗОБРАЖЕНИЕ] вернутся к заводским значениям, за исключением номеров предварительных установок и параметра [ССЫЛКА] на экране [ПРЕДВАРИТ УСТАНОВКА].

Параметры и настройки в меню [ПОДРОБНЫЕ УСТАНОВКИ] на экране [ПРЕДВАРИТ УСТАНОВКА], которые в данный момент не выбраны, не будут сброшены.

[НАСТР. ИЗОБР]

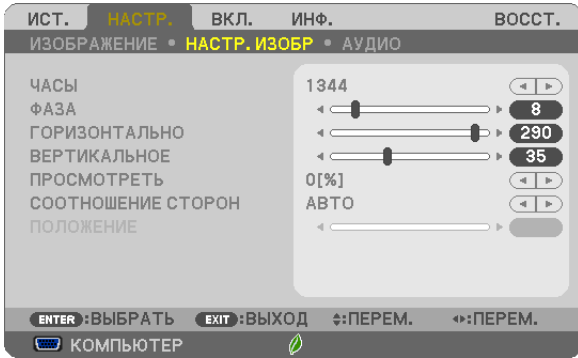

Настройка времени и фазы [ЧАСЫ/ФАЗА]

Служит для ручной настройки параметров Часы и Фаза.

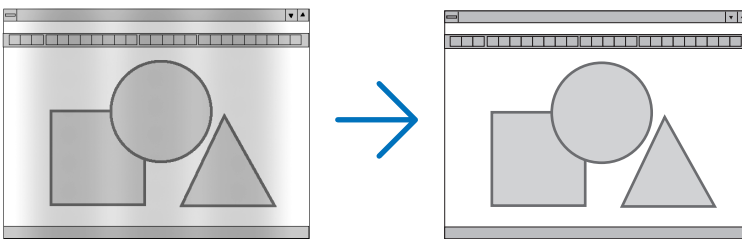

ЧАСЫ Используйте данный параметр для точной настройки компьютерного изображения или удаления каких-либо вертикальных полос, которые могут появиться на изображении. С помощью этой функции можно настроить тактовые частоты, которые приводят к появлению на изображении горизонтальных полос.

Эта настройка может понадобиться при первом подключении компьютера к проектору.

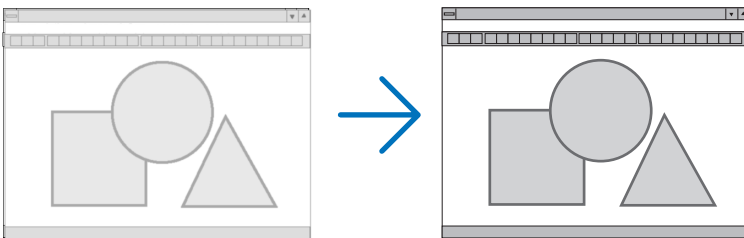

ФАЗА Данный параметр позволяет настроить фазы тактового сигнала или уменьшить уровень шума видеоизображения, точечные возмущения или помехи, вызванные перекрестной наводкой каналов. (Это становится заметным, когда какая-либо часть изображения начинает мерцать.)

Применяйте параметр [ФАЗА] только после завершения настройки параметра [ЧАСЫ].

Настройка горизонтального/вертикального положения [ГОРИЗОНТАЛЬНО/ВЕРТИКАЛЬНОЕ]

Служит для настройки положения изображения по горизонтали и вертикали.

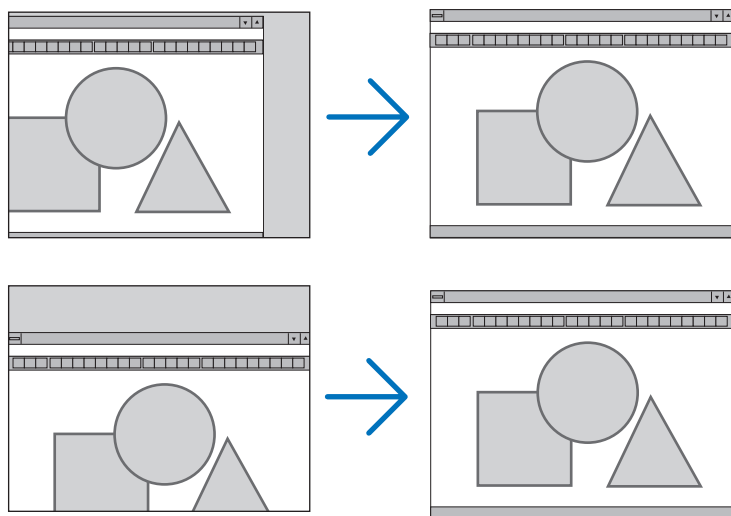

- Во время настройки [ЧАСЫ] и [ФАЗА] может происходить искажение изображения. Это не является неисправностью.
- Установки [ЧАСЫ], [ФАЗА], [ГОРИЗОНТАЛЬНО] и [ВЕРТИКАЛЬНО] будут сохранены в памяти для текущего сигнала. В следующий раз, когда Вы будете проецировать сигнал с таким же разрешением, горизонтальной и вертикальной частотой, эти настройки будут вызваны и применены.

Чтобы удалить хранящиеся в памяти настройки, из меню выберите [ВОССТ.] → [ТЕКУЩИЙ СИГНАЛ] или [ВСЕ ДАННЫЕ] и восстановите настройки по умолчанию.

Выбор процентного соотношения функции «Просмотреть» [ПРОСМОТРЕТЬ]

Выберите для сигнала процентное соотношение функции «Просмотреть» (АВТО, 0%, 5% или 10%).

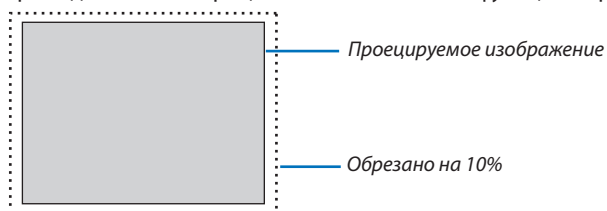

ПРИМЕЧАНИЕ:

- [0[%]] нельзя выбрать, когда используется сигнал ВИДЕО.
- Элемент [ПРОСМОТРЕТЬ] недоступен:
 - когда выбран [СОБСТВЕННОЕ] для [СОТНОШЕНИЕ СТОРОН].

Выбор значения параметра [СООТНОШЕНИЕ СТОРОН]

Термин «аспектное соотношение» обозначает соотношение ширины и высоты проецируемого изображения. Проектор автоматически определяет входящий сигнал и отображает его в соответствующем аспектном отношении.

- В этой таблице отображены стандартные значения разрешения и аспектного отношения, которые поддерживаются большинством компьютеров.

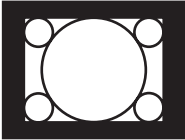
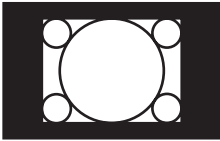

	Разрешение	Аспектное отношение
VGA	640 × 480	4:3
SVGA	800 × 600	4:3
XGA	1024 × 768	4:3
WXGA	1280 × 768	15:9
WXGA	1280 × 800	16:10
WXGA+	1440 × 900	16:10
SXGA	1280 × 1024	5:4
SXGA+	1400 × 1050	4:3
UXGA	1600 × 1200	4:3
WUXGA	1920 × 1200	16:10

Опции	Функция
АВТО	Проектор автоматически определяет входящий сигнал и отображает его в его аспектном отношении. (→ следующая страница) Проектор может неправильно определить аспектное отношение - это зависит от сигнала. Если это случилось, выберите соответствующее аспектное отношение из указанных ниже.
4:3	Изображение отображается при аспектном отношении 4:3.
16:9	Изображение отображается при аспектном отношении 16:9.
15:9	Изображение отображается при аспектном отношении 15:9.
16:10	Изображение отображается при аспектном отношении 16:10.
ШИРОКИЙ ФОКУС (UM361X/UM301X)	Изображение растягивается влево и вправо. Части отображаемого изображения обрезаются с левой и правой стороны, поэтому они невидимы.
ПОЧТОВЫЙ ЯЩИК (UM351W/UM301W)	Изображение сигнала формата «почтовый ящик» равномерно растягивается по горизонтали и вертикали, чтобы соответствовать величине экрана. Части отображаемого изображения обрезаются сверху и внизу, поэтому они невидимы.
СОБСТВЕННОЕ	<p>Проектор отображает текущее изображение в его истинном разрешении, если входящий сигнал с компьютера имеет более низкое разрешение, чем собственное разрешение проектора.</p> <p>[Пример 1] Если на проекторе UM361X/UM301X отображается входящий сигнал с разрешением 800 × 600:</p>  <hr/> <p>[Пример 2] Если на проекторе UM351W/UM301W отображается входящий сигнал с разрешением 800 × 600:</p>  <p>ПРИМЕЧАНИЕ:</p> <ul style="list-style-type: none"> • При отображении сигнала не из компьютера, а из другого источника, параметр [СОБСТВЕННОЕ] недоступен. • При отображении сигнала с более высоким разрешением, чем собственное разрешение проектора, параметр [СОБСТВЕННОЕ] недоступен.

Пример изображения, когда автоматически определено правильное аспектное отношение

UM361X/UM301X

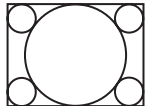
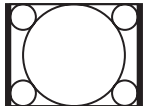
[Сигнал компьютера]

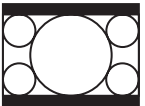
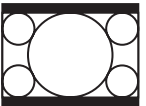
Аспектное отношение входящего сигнала	4:3	5:4	16:9	15:9	16:10
Пример изображения, когда автоматически определено правильное аспектное отношение					

[Видеосигнал]

Аспектное отношение входящего сигнала	4:3	Почтовый ящик	Сжатие
Пример изображения, когда автоматически определено аспектное отношение			
		<i>ПРИМЕЧАНИЕ: Для правильного отображения сжатого сигнала, выберите [16:9] или [ШИРОКИЙ ФОКУС].</i>	

UM351W/UM301W

[Сигнал компьютера]

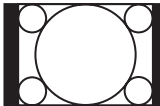
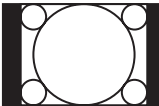
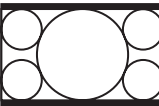
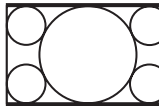
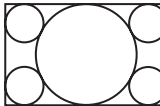
Аспектное отношение входящего сигнала	4:3	5:4	16:9	15:9	16:10
Пример изображения, когда автоматически определено правильное аспектное отношение					

[Видеосигнал]

Аспектное отношение входящего сигнала	4:3	Почтовый ящик	Сжатие
Пример изображения, когда автоматически определено аспектное отношение			
		<i>ПРИМЕЧАНИЕ: Для правильного отображения сигнала почтового ящика выберите [ПОЧТОВЫЙ ЯЩИК].</i>	<i>ПРИМЕЧАНИЕ: Для правильного отображения сжатого сигнала выберите [16:9].</i>

СОВЕТ:

- Положение изображения можно настроить по вертикали, используя параметр [ПОЛОЖЕНИЕ], если выбрано аспектное отношение [16:9], [15:9] или [16:10].
- Термином «почтовый ящик» обозначают изображения, ориентация которых «более альбомная» по сравнению с изображениями формата 4:3, которые являются стандартным аспектным отношением для видеосигнала.
Сигнал формата «почтовый ящик» характеризуется аспектными отношениями с размером перспективы «1,85:1» или размера видео «2,35:1» для фильма.
- Термином «сжатие» обозначают сжатые изображения, аспектное отношение которых изменено с 16:9 на 4:3.

Настройка изображения по вертикали [ПОЛОЖЕНИЕ] (недоступно для модели UM351W/UM301W)

(только если выбраны значения [16:9], [15:9] или [16:10] для параметра [АСПЕКТНОЕ ОТНОШЕНИЕ])

Когда для параметра [СОТНОШЕНИЕ СТОРОН] выбраны значения [16:9], [15:9] или [16:10], изображение отображается с черными границами сверху и снизу.

Вы можете настраивать положение изображения по вертикали от верхнего до нижнего края черной полосы.

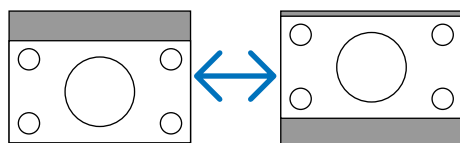

[АУДИО]

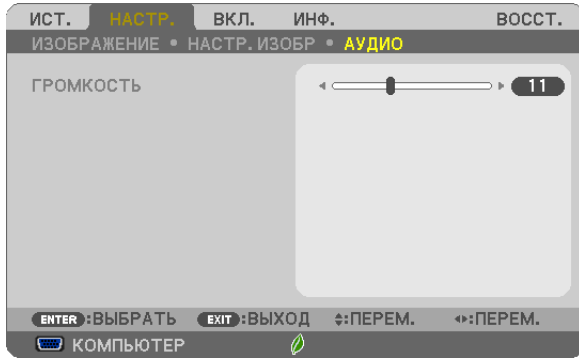

Увеличение или уменьшение звука

Регулирует громкость динамика проектора и AUDIO OUT (Stereo Mini Jack).

ПОДСКАЗКА:

- Когда меню не отображаются, кнопки ◀ и ▶ на корпусе проектора и кнопки VOL. +/- на пульте дистанционного управления служат для управления громкостью. (→ стр. 23)

6 Описание и функции меню [ВКЛ.]

[ОБЩИЕ НАСТРОЙКИ]

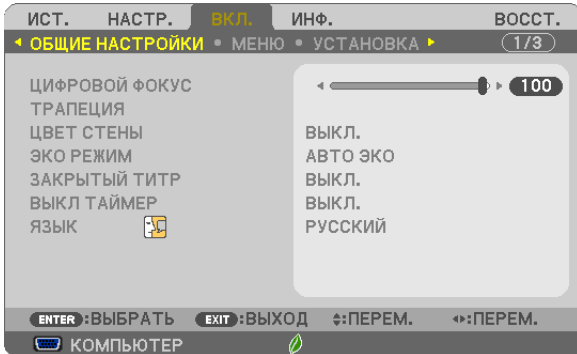

Использование цифрового масштабирования [ЦИФРОВОЙ ФОКУС]

Данная функция позволяет окончательно настроить размер изображения на экране электронно.

ПРИМЕЧАНИЕ:

- Данную функцию нельзя использовать, когда USB-A, LAN или USB-B выбрано в качестве разъема ввода.

ПОДСКАЗКА: Чтобы корректно настроить размер проецируемого изображения, передвиньте проектор ближе к экрану или дальше от экрана. Для точной регулировки увеличения, воспользуйтесь параметром [ЦИФРОВОЙ ФОКУС]. (→ стр. 20)

Коррекция трапецидальных искажений вручную [ТРАПЕЦИЯ]

Вы можете вручную откорректировать трапецидальные искажения по вертикали и горизонтали, а также подушкообразное и угловое искажение.

ПРИМЕЧАНИЕ:

- Некоторые элементы недоступны, если один из них активирован. Недоступные элементы отображаются серым цветом.
- Чтобы переключиться между элементами, сбросьте используемый элемент.
- Значения настройки будут перезаписаны. Они не будут удалены даже при выключении проектора.
- Коррекция [ТРАПЕЦИЯ], [ПОДУШКООБР.] и [УГЛОВАЯ КОРРЕКЦИЯ] может стать причиной размытости изображений, поскольку коррекция выполняется электронно.

ГОРИЗОНТАЛЬН ТРАПЕЦИЯ Корректирует трапецидальные искажения по горизонтали. (→ стр. 21)

ВЕРТИКАЛЬНАЯ ТРАПЕЦИЯ Корректирует трапецидальные искажения по вертикали. (→ стр. 21)

ПОДУШКООБР ЛЕВО/ПРАВО ... Корректирует подушкообразное искажение с левой или правой стороны.

ПОДУШКООБР ВЕРХ/НИЗ..... Корректирует подушкообразное искажение по верхнему или нижнему краю.

УГЛОВАЯ КОРРЕКЦИЯ..... Без труда помещает проектируемое изображение в границы экрана, совмещая четыре угла изображения с углами экрана.
(→ стр. 29)

ВОССТ..... Возвращает все вышеперечисленные элементы к стандартным заводским значениям.

ПОДСКАЗКА:

- Регулируемый диапазон угла в горизонтальном и вертикальном направлении при угловой коррекции и коррекции трапеции: прил. 10 градусов (макс.)
- В зависимости от входного сигнала диапазон настройки может быть уже.

Использование функции коррекции цвета стены [ЦВЕТ СТЕНЫ]

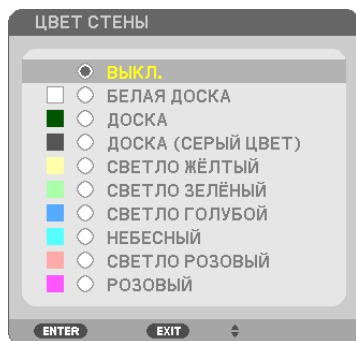

С помощью данной функции осуществляется быстрая коррекция цвета с целью адаптации изображения к экрану, чей цвет отличен от белого.

ПРИМЕЧАНИЕ: Если выбрать пункт [БЕЛАЯ ДОСКА], можно уменьшить яркость лампы.

Настройка режима экономии [ЭКО РЕЖИМ]

РЕЖИМ ЭКО увеличивает срок службы лампы, одновременно уменьшая потребление энергии и ограничивая выбросы CO₂.

Можно выбрать один из четырех режимов яркости лампы: [ВЫКЛ.], [АВТО ЭКО], [НОРМАЛЬНОЕ] и [ЭКО].
(→ стр. 27)

Настройка закрытого титра [ЗАКРЫТЫЙ ТИТР]

С помощью этой опции можно настроить несколько режимов закрытого титра, которые обеспечивают наложение текста на изображение проектора в режимах Видео или S-Видео.

ВЫКЛ. Выбор этого параметра приводит к выходу из режима закрытого титра.

ТИТР 1-4 Текст наложен.

ТЕКСТ 1-4 Отображается текст.

ПРИМЕЧАНИЕ:

- Режим закрытого титра недоступен при таких условиях:
 - если отображаются сообщения или меню.
 - если изображение увеличено, зафиксировано, а также, если выключен звук.
- Части наложенного друг на друга текста или титры могут быть урезаны. Если это происходит, постарайтесь поместить наложенные тексты или титры в область экрана.

Использование таймера выключения [ВЫКЛ ТАЙМЕР]

1. Выберите подходящее время от 30 минут до 16 часов: **ВЫКЛ., 0:30, 1:00, 2:00, 4:00, 8:00, 12:00, 16:00.**
2. Нажмите кнопку **ENTER** на пульте дистанционного управления.
3. Оставшееся время отсчитывается в обратном порядке.
4. Когда время подойдет к концу, проектор выключится.

ПРИМЕЧАНИЕ:

- Чтобы отменить предустановленное время, выберите для него значение [ВЫКЛ.] или выключите питание проектора.
- Когда до выключения проектора останется 3 минуты, в нижней части экрана появится сообщение [ПРОЕКТОР ВЫКЛЮЧИТСЯ ЧЕРЕЗ 3 МИНУТЫ].

Выбор языка меню [ЯЗЫК]

Для экранных инструкций можно выбрать один из 30 языка.

ПРИМЕЧАНИЕ: На данную установку не влияет даже выбор в меню параметра [ВОССТ].

[МЕНЮ]

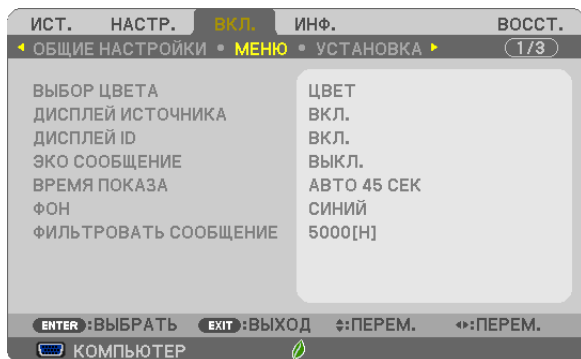

Выбор значения параметра [ВЫБОР ЦВЕТА]

Для цвета меню возможны две опции: ЦВЕТ и МОНОХРОМНОЕ.

Переключение Вкл. / Выкл. Дисплея источника [ДИСПЛЕЙ ИСТОЧНИКА]

Этот параметр включает и выключает отображение имени входящего источника, например, КОМПЬЮТЕР, HDMI 1/MHL, HDMI2, ВИДЕО, USB-A, LAN, USB-B, в верхнем правом углу экрана.

При отсутствии входного сигнала, в центре экрана появится руководство по отсутствию сигнала, предлагая Вам проверить доступный вход. Если для [ИСТ.] выбраны пункты меню [USB-A] или [LAN], то руководство по отсутствию сигнала отображаться не будет.

Идентификатор элемента управления ВКЛ./ВЫКЛ. [ДИСПЛЕЙ ID]

ДИСПЛЕЙ ID..... Эта опция служит для включения/выключения номера ID SET, который отображается при нажатии кнопки ID на пульте дистанционного управления.

Переключение Вкл./Выкл. сообщения режима экономии [ЭКО СООБЩЕНИЕ]

Если проектор включен - эта опция включает или выключает следующие сообщения.

Сообщение режима экономии напоминает пользователю об экономии электроэнергии. Если выбрано [ВЫКЛ.] для [ЭКО РЕЖИМ], то появится сообщение для выбора [АВТО ЭКО], [НОРМАЛЬНОЕ] или [ЭКО], чтобы включить [ЭКО РЕЖИМ].

Если [АВТО ЭКО], [НОРМАЛЬНОЕ] или [ЭКО] выбрано для [ЭКО РЕЖИМ]

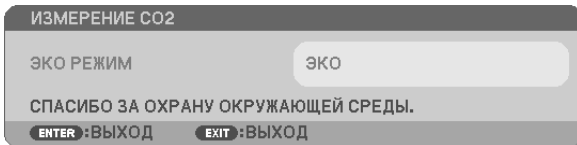

Чтобы закрыть сообщение, нажмите любую кнопку. Сообщение исчезнет, если в течение 30 секунд не будет нажата ни одна кнопка.

Если для [ЭКО РЕЖИМ] выбрано [ВЫКЛ.].

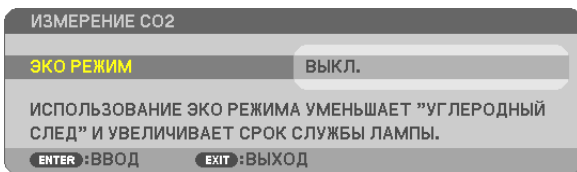

При нажатии кнопки ENTER отобразится экран [ЭКО РЕЖИМ]. (→ стр. 27)

Чтобы закрыть сообщение, нажмите кнопку EXIT.

Выбор значения параметра [ВРЕМЯ ПОКАЗА]

Эта опция позволяет указать, через какое время после последнего нажатия какой-либо клавиши проектор должен выключить меню. Возможны значения [РУЧНОЙ РЕЖИМ], [АВТО 5 СЕК], [АВТО 15 СЕК] и [АВТО 45 СЕК]. [АВТО 45 СЕК] является значением по умолчанию.

Выбор цвета или логотипа для фона с помощью параметра [ФОН]

С помощью данной функции при отсутствии сигнала может отображаться фон синего цвета, черного цвета или [СИНИЙ].

ПРИМЕЧАНИЕ:

- На данную установку не влияет даже выбор в меню параметра [ВОССТ.].
- Если пункт [ЛОГОТИП] выбран для [ФОН] и при этом выбраны источники [LAN] или [USB-B], пункт [СИНИЙ] будет выбран независимо от этого выбора.
- Если [ДИСПЛЕЙ ИСТОЧНИКА] включен, то руководство по отсутствию сигнала, предлагая Вам проверить доступный вход, появится в центре экрана независимо от этого выбора.

Выбор интервала времени для сообщения касательно фильтра с помощью параметра [ФИЛЬТРОВАТЬ СООБЩЕНИЕ]

Эта опция позволяет установить интервал времени между появлениями на экране сообщений об очистке фильтров. Если получено сообщение «ПОЖАЛУЙСТА ПРОЧИСТИТЕ ФИЛЬТР.», необходимо почистить фильтр. (→ стр. 118)

Возможны 6 значений:

ВЫКЛ., 100[Н], 500[Н], 1000[Н], 2000[Н], 5000[Н]

ПРИМЕЧАНИЕ: На данную установку не влияет даже выбор в меню параметра [ВОССТ.].

[УСТАНОВКА]

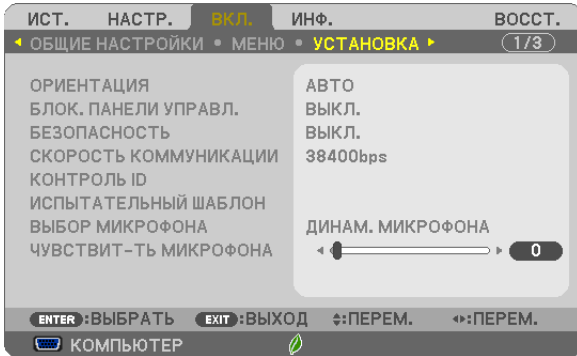

Выбор ориентации проектора с помощью параметра [ОРИЕНТАЦИЯ]

Служит для переориентировки изображения в соответствии с типом проецирования. Возможные опции: фронтальная со стола, тыльная с потолка, тыльная со стола и фронтальная с потолка.



Блокировка кнопок на корпусе проектора с помощью параметра [БЛОК. ПАНЕЛИ УПРАВЛ.]

С помощью данной опции можно включать или выключать функцию «БЛОК. ПАНЕЛИ УПРАВЛ.».

ПРИМЕЧАНИЕ:

- Функция «БЛОК. ПАНЕЛИ УПРАВЛ.» не влияет на функции дистанционного управления.
- Когда панель управления заблокирована, нажимая и удерживая около 10 секунд кнопку EXIT на корпусе проектора, можно изменить значение параметра на [ВЫКЛ.].

СОВЕТ: При включении [БЛОК. ПАНЕЛИ УПРАВЛ.] внизу справа от меню будет показана иконка блокировки панели управления [🔒].

Функция безопасности [БЕЗОПАСНОСТЬ]

Позволяет включать или выключать функцию БЕЗОПАСНОСТЬ.

Проецирование изображения будет возможным только после ввода верного пароля. (→ стр. 33)

ПРИМЕЧАНИЕ: На данную установку не влияет даже выбор в меню параметра [ВОССТ.].

Выбор значения параметра [СКОРОСТЬ КОММУНИКАЦИИ]

Эта функция позволяет установить скорость передачи данных для компьютерного порта управления (D-Sub 9P). Он поддерживает скорость от 4800 до 38400 бит/с. Значение по умолчанию – 38400 бит/с. Выберите скорость передачи, подходящую для оборудования, которое будет подключено к проектору (при большой длине проводов скорость передачи, возможно, потребуется уменьшить — это зависит от оборудования).

ПРИМЕЧАНИЕ: На выбранную скорость передачи не влияет даже параметр [ВОССТ.] выбранный в меню.

Установка идентификатора проектора [КОНТРОЛЬ ID]

Вы можете управлять несколькими проекторами по отдельности и независимо при помощи пульта дистанционного управления, имеющего функцию КОНТРОЛЬ ID. Если Вы присвоите одинаковый идентификатор всем проекторам, то Вы сможете легко осуществлять управление всеми проекторами с одного пульта дистанционного управления. Для этого Вам нужно дать каждому проектору номер идентификатора.

НОМЕР КОНТРОЛЯ ID.....Выберите число от 1 до 254, которое вы хотите дать проектору в качестве номера идентификатора.

КОНТРОЛЬ IDВыберите [ВЫКЛ.] для выключения установки КОНТРОЛЬ ID или выберите [ВКЛ.] для включения установки КОНТРОЛЬ ID.

ПРИМЕЧАНИЕ:

- Если для [КОНТРОЛЬ ID] выбрано [ВКЛ.], то проектором нельзя управлять, используя пульт дистанционного управления, так как он не поддерживает функцию КОНТРОЛЬ ID. (В таком случае можно использовать кнопки на корпусе проектора.)
- На данную установку не влияет даже выбор в меню параметра [ВОССТ.].
- Чтобы открыть меню для отмены параметра Контроль ID, нажмите и удерживайте кнопку ENTER на корпусе проектора 10 секунд.

Присвоение или изменение контроля ID

1. Включите проектор.

2. Нажмите кнопку ID SET на пульте дистанционного управления.

Открывается окно КОНТРОЛЬ ID.

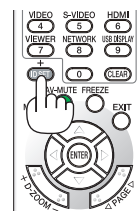
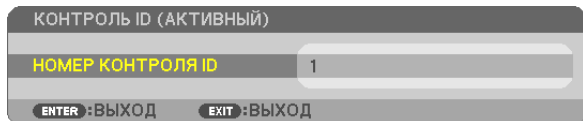

Если проектором можно управлять, используя текущий номер идентификатора, то на экране отобразится [АКТИВНЫЙ]. Если проектором нельзя управлять, используя текущий номер идентификатора, то на экране отобразится [НЕАКТИВНЫЙ]. Чтобы управлять неактивным проектором, задайте номер контроля ID, используемого для проектора, выполнив следующую процедуру (Шаг 3).

3. Нажмите одну из цифровых кнопок, одновременно удерживая кнопку ID SET на пульте дистанционного управления.

Пример:

Чтобы присвоить «3», нажмите кнопку «3» на пульте дистанционного управления.

Отсутствие номера идентификатора означает, что всеми проекторами можно управлять с одного пульта управления. Чтобы установить отсутствие номера идентификатора, введите «000» и нажмите кнопку CLEAR.

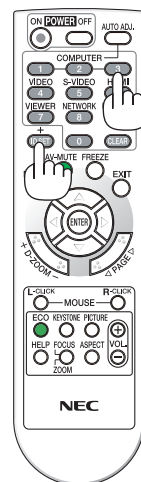

СОВЕТ: Значение идентификатора должно быть в диапазоне от 1 до 254.

4. Отпустите кнопку ID SET.

Открывается окно КОНТРОЛЬ ID для изменённого идентификатора.

ПРИМЕЧАНИЕ:

- Номера идентификаторов могут быть удалены через несколько дней после того, как будут разряжены или вынуты батареи.
- Случайное нажатие любой из кнопок пульта дистанционного управления очистит заданный ID, если отсутствуют батареи.

Использование испытательного шаблона [ИСПЫТАТЕЛЬНЫЙ ШАБЛОН]

Показывает тестовое изображение для проверки искажения изображения во время настройки проектора. Нажмите кнопку ENTER для отображения тестового изображения; нажмите кнопку EXIT, чтобы закрыть тестовое изображение и вернуться в меню. Управление меню и коррекция трапеции, угловая коррекция и подушкообразная недоступны при отображении тестового изображения.

Выбор типа микрофона [ВЫБОР МИКРОФОНА]

Данная функция позволяет выбрать динамический или конденсаторный тип для Вашего микрофона.

Установка усиления микрофона [ЧУВСТВИТЬ МИКРОФОНА]

Данная функция позволяет Вам отрегулировать чувствительность микрофона, подключенного к разъему микрофонного входа проектора. Громкость микрофона можно регулировать с помощью кнопки VOL. (+) или (-) на пульте дистанционного управления или ◀, или ▶ на корпусе проектора.

[ОПЦИИ(1)]

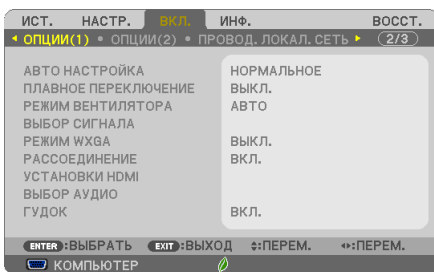

Выбор значения параметра [АВТО НАСТРОЙКА]

С помощью этой функции можно установить режим Авто Настройка, при котором можно автоматически или вручную корректировать шум и стабильность сигнала компьютера. Автоматическая настройка может выполняться в двух режимах: [НОРМАЛЬНОЕ] и [ТОЧНАЯ].

ВЫКЛ. Автоматическая настройка сигнала компьютера отключена. Оптимизировать сигнал компьютера можно вручную.

НОРМАЛЬНОЕ Значение по умолчанию. Автоматическая настройка сигнала компьютера включена. Обычно выбирается этот вариант.

ТОЧНАЯ..... Выберите эту опцию, если требуется точная настройка. В этом случае на переключение к источнику требуется больше времени, чем при выборе варианта [НОРМАЛЬНОЕ].

[ПЛАВНОЕ ПЕРЕКЛЮЧЕНИЕ]

При переключении входных разъемов изображение, проецируемое до переключения, остается на экране для того, чтобы на новое изображение можно было переключиться без перерыва в проецировании из-за отсутствия сигнала.

Выбор режима вентилятора [РЕЖИМ ВЕНТИЛЯТОРА]

Этот параметр позволяет выбрать один из трех режимов скорости вращения вентилятора: режим Авто, высокоскоростной режим и режим Большая высота.

АВТО Скорость встроенного вентилятора подбирается автоматически в соответствии с температурой внутри проектора.

ВЫСОКИЙ Встроенные вентиляторы вращаются с высокой скоростью.

БОЛЬШАЯ ВЫСОТА Встроенные вентиляторы вращаются с высокой скоростью. Выберите эту опцию при использовании проектора на высотах приблизительно 5500 футов/1700 метров над уровнем моря или выше.

Если требуется быстро снизить температуру внутри проектора, выберите опцию [ВЫСОКИЙ].

ПРИМЕЧАНИЕ:

- *Высокоскоростной режим рекомендуется выбирать при непрерывном использовании проектора в течение нескольких дней.*
- *Если проектор используется на большой высоте (приблизительно 5500 футов/1700 метров или выше), установите для параметра [РЕЖИМ ВЕНТИЛЯТОРА] значение [БОЛЬШАЯ ВЫСОТА].*
- *Если при использовании проектора на высоте приблизительно 5500 футов/1700 метров или выше не установить режим [БОЛЬШАЯ ВЫСОТА], это может*

привести к перегреванию и выключению проектора. Если это произошло, подождите две минуты и включите проектор.

- Если режим [БОЛЬШАЯ ВЫСОТА] установить при использовании проектора на высоте менее 5500 футов/1700 метров, это может привести к переохлаждению лампы, вследствие чего она начнет мерцать. Измените значение параметра [РЕЖИМ ВЕНТИЛЯТОРА] на [АВТО].
- Использование проектора на высоте приблизительно 5500 футов/1700 метров или выше может сократить срок эксплуатации оптических компонентов, например лампы.
- На данную установку не влияет даже выбор в меню параметра [ВОССТ.].

ПОДСКАЗКА:

- При выборе режима [БОЛЬШАЯ ВЫСОТА], значок  отображается в нижней части экранного меню.

Выбор формата сигнала с помощью параметра [ВЫБОР СИГНАЛА]

[КОМПЬЮТЕР]

Позволяет выбрать значение [КОМПЬЮТЕР] для источника RGB, например, компьютера, или значение [КОМПОНЕНТ] для источника компонентного видеосигнала, например, DVD-проигрывателя. Обычно выбирают [RGB/КОМПОНЕНТ], и проектор автоматически обнаруживает компонентный сигнал. Однако не все компонентные сигналы поддаются обнаружению проектором. В этом случае выберите [КОМПОНЕНТ].

[ВИДЕО и S-ВИДЕО]

Эта функция позволяет выбирать стандарты композитных видеосигналов автоматически или вручную.

Обычно выбирают [АВТО], и проектор определяет видеостандарт автоматически.

В случае, если проектор не в состоянии определить видеостандарт, выберите соответствующий видеостандарт из меню.

Эту процедуру следует выполнять для ВИДЕО и S-ВИДЕО соответственно.

Включение или отключения режима WXGA [РЕЖИМ WXGA]

Выбор [ВКЛ.] задаст приоритет для сигналов WXGA (1280 × 768)/WUXGA (1920 × 1200) при распознавании входящего сигнала.

Если [РЕЖИМ WXGA] установлен на [ВКЛ.], то сигналы XGA (1024 × 768)/UXGA (1600 × 1200) могут быть не распознаны на UM361X/UM301X. В таком случае выберите [ВЫКЛ.].

ПРИМЕЧАНИЕ:

- Установка [ВЫКЛ.] выбрана на момент поставки UM361X/UM301X.
- Установка [ВКЛ.] выбрана на момент поставки UM351W/UM301W.

Включение функции [РАССОЕДИНЕНИЕ]

Этот параметр служит для включения и выключения функции рассоединения сигнала телекинодатчика.

ВЫКЛ. Выберите эту опцию в случае наличия в видеоизображении дрожания или каких-либо помех.

ВКЛ. Стандартное значение по умолчанию.

ПРИМЕЧАНИЕ: Эта функция недоступна для HDTV (прогрессивный) и компьютерных сигналов.

Настройка HDMI1/MHL и HDMI2 [УСТАНОВКИ HDMI]

Выполните настройки для каждого видео уровня при подсоединении устройств HDMI1/MHL, например, DVD-проигрывателя.

УРОВЕНЬ ВИДЕО Выберите [АВТО] для автоматического определения уровня видео. Если автоматическое определение работает недостаточно хорошо, выберите [НОРМАЛЬНОЕ], чтобы отключить функцию [УВЕЛИЧЕННЫЙ] на Вашем оборудовании HDMI, или выберите [УВЕЛИЧЕННЫЙ], чтобы улучшить контраст изображения и выделить детали в темных местах.

Настройка аудио [ВЫБОР АУДИО]

Выполните настройки для каждого аудио уровня при подключении устройств HDMI, к Вашей сети или к разъему USB (PC). Выберите между каждым устройством и компьютером.

HDMI1/MHL, HDMI2 Выберите [HDMI1/MHL] или [HDMI2], чтобы переключиться на цифровой аудио сигнал HDMI 1/MHL или HDMI 2 и выберите [КОМ-

ПЬЮТЕР] для включения входящего аудио сигнала с КОМПЬЮТЕРА.

LAN Выберите [LAN] или [КОМПЬЮТЕР], чтобы переключить источник, подключенный к сети.

USB-B Выберите [USB-B] или [КОМПЬЮТЕР], чтобы переключить источник, подключенный по кабелю USB (USB-B).

Выключение звукового сигнала при нажатии кнопок и ошибках [ГУДОК]

Данная функция включает или выключает звук кнопок, сигнал при возникновении ошибки или при выполнении следующих операций.

- Показ основного меню
- Переключение источников
- Восстановление данных при помощи [ВОССТ.]
- Нажатие кнопки POWER ON или STANDBY

[ОПЦИИ(2)]

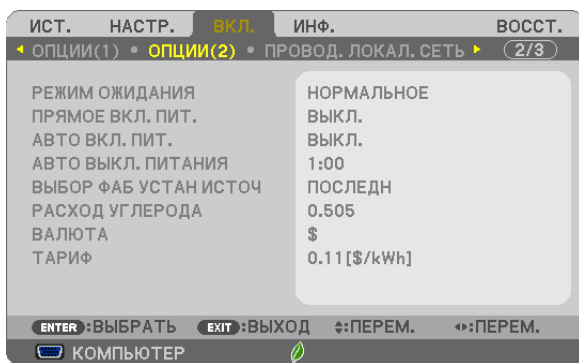

Выбор энергосбережения в режиме [РЕЖИМ ОЖИДАНИЯ]

Проектор имеет два режима ожидания: [НОРМАЛЬНОЕ] и [ОЖИДАНИЕ СЕТИ].

Энергосберегающий режим - это режим, позволяющий установить проектор в условия экономного потребления электроэнергии, в котором он потребляет меньше электроэнергии, чем в нормальном режиме. На заводе проектор устанавливаются в ОЖИДАНИЕ СЕТИ режим.

НОРМАЛЬНОЕИндикатор POWER: Светится красным/Индикатор STATUS: Выкл.

Когда выбрано [НОРМАЛЬНОЕ], только следующие кнопки и функции будут работать:

Кнопка POWER на корпусе проектора и на пульте дистанционного управления, а также включение питания с помощью команды управления ПК.

ОЖИДАНИЕ СЕТИ.....Индикатор POWER: Светится оранжевым/Индикатор STATUS: Выкл.

Когда выбрано [ОЖИДАНИЕ СЕТИ], проектор может быть включен по проводной локальной сети, и только следующие кнопки, порты и функции будут работать:

Кнопка POWER на корпусе проектора и пульте дистанционного управления, включение с помощью команды управления с компьютера, АВТО ВКЛ. ПИТ., LAN порт, модуль беспроводной LAN (дополнительно), Virtual Remote Tool, управление с помощью Image Express Utility Lite, функция LAN и функция электронного оповещения.

ПРИМЕЧАНИЕ:

- Даже если [НОРМАЛЬНОЕ] режим выбран для [РЕЖИМ ОЖИДАНИЯ], включение и выключение питания можно осуществлять через порт PC CONTROL.
- Расход энергии в режиме ожидания не будет включен в расчет величины уменьшения выброса CO₂.
- На данную установку не влияет даже выбор в меню параметра [ВОССТ.].

Функция прямого включения питания [ПРЯМОЕ ВКЛ. ПИТ.]

Автоматически включает проектор, когда кабель питания подключен к электрической розетке. Это устраняет необходимость постоянно пользоваться кнопкой POWER на пульте дистанционного управления или корпусе проектора.

Включение проектора с помощью сигнала компьютера [АВТО ВКЛ. ПИТ.]

Если проектор находится в режиме ожидания, подача сигнала с компьютера или сигнала HDMI с компьютера, подключенного к разъему ввода COMPUTER IN, HDMI1/MHL или HDMI2 включит проектор, и одновременно начнется проецирование изображения.

Эта функция устраняет необходимость постоянно пользоваться кнопкой POWER на пульте дистанционного управления или корпусе проектора для включения проектора.

Чтобы использовать эту функцию, сначала подсоедините компьютер к проектору, а проектор – к источнику питания переменного тока.

ПРИМЕЧАНИЕ:

- Отключение компьютерного сигнала, передаваемого из компьютера, не приведет к отключению питания проектора. Мы рекомендуем использовать эту функцию в комбинации с функцией АВТО ВЫКЛ. ПИТАНИЯ.
 - Эта функция не будет доступна при следующих условиях:
 - при подсоединении компонентного сигнала к разъему COMPUTER IN
 - при применении синхронизации на сигнал RGB зелёного или на композитный сигнал
 - когда сигнал MHL подается на разъем HDMI1/MHL IN
 - Чтобы включить АВТО ВКЛ. ПИТ. после выключения проектора, подождите 5 секунды и введите сигнал компьютера или HDMI.
- Если компьютер или HDMI сигнал все еще включен при выключенном проекторе, АВТО ВКЛ. ПИТ. не будет работать и проектор останется в режиме ожидания.

Включение управления питанием [АВТО ВЫКЛ. ПИТАНИЯ]

Функция управления питанием

Проектор имеет функции управления питанием. Для снижения потребляемой мощности функции управления питанием (1 и 2) являются заводскими установками, как показано ниже. Для управления проектором с внешнего устройства через LAN или соединение через последовательный кабель используйте экранное меню для изменения настроек для функций 1 и 2.

1. РЕЖИМ ОЖИДАНИЯ (Заводские настройки: НОРМАЛЬНОЕ)

Для управления проектором с внешнего устройства выберите [ОЖИДАНИЕ СЕТИ] для [РЕЖИМ ОЖИДАНИЯ].

ПРИМЕЧАНИЕ:

- Когда [НОРМАЛЬНОЕ] выбрано для [РЕЖИМ ОЖИДАНИЯ], следующие разъемы и функции не будут работать:
Разъем MONITOR OUT, разъем AUDIO OUT, порт USB(PC), функции LAN, функция Mail Alert, DDC/CI (Virtual Remote Tool)

2. АВТО ВЫКЛ. ПИТАНИЯ (Заводские настройки: 1 час)

Для управления проектором с внешнего устройства выберите [ВЫКЛ.] для [АВТО ВЫКЛ. ПИТАНИЯ].

ПРИМЕЧАНИЕ:

- Когда параметр [1:00] выбран для [АВТО ВЫКЛ. ПИТАНИЯ], Вы можете настроить проектор на автоматическое выключение через 60 минут, если сигнал отсутствует на всех входах или не выполняются никакие операции.

Выбор источника по умолчанию с помощью параметра [ВЫБОР ФАБ УСТАН ИСТОЧ]

Для проектора можно указать какой-либо из его входов в качестве источника по умолчанию, к которому он будет обращаться всякий раз при включении.

ПОСЛЕДН..... В качестве источника по умолчанию, к которому проектор будет обращаться всякий раз при включении, устанавливается предыдущий или последний активный вход.

АВТО Поиск активного источника ведется в таком порядке: КОМПЬЮТЕР → HDMI1/MHL → HDMI2 → ВИДЕО → USB-A → USB-B → КОМПЬЮТЕР; отображается первый найденный источник.

КОМПЬЮТЕР Каждый раз при включении проектора отображается сигнал компьютера, подаваемый через разъем COMPUTER IN.

HDMI1/MHL Каждый раз при запуске проектора отображается цифровой источник, подключенный к разъему HDMI 1/MHL IN.

HDMI2 Каждый раз при запуске проектора отображается цифровой источник, подключенный к разъему HDMI 2 IN.

ВИДЕО Каждый раз при запуске проектора отображается источник видеосигнала, подключенный к разъему VIDEO IN.

USB-A Показывает слайды или воспроизводит файлы фильмов с запоминающего устройства USB при каждом включении проектора.

LAN Отображает сигнал, поступающий из порта LAN (RJ-45) или от блока беспроводной локальной сети USB.

USB-B Проецирует сигнал с компьютера через порт USB(PC) при каждом включении проектора.

Настройка проектора на подключение к проводной локальной сети [ПРОВОД. ЛОКАЛ. СЕТЬ]

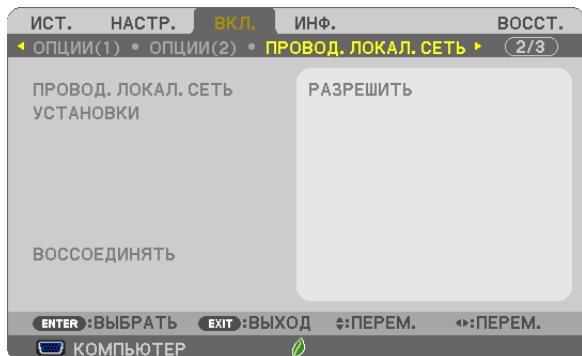
**Важно**

- Об этих настройках проконсультируйтесь со своим сетевым администратором.
- При использовании подключения по проводной локальной сети, подсоедините кабель локальной сети (кабель Ethernet) к порту локальной сети (RJ-45) проектора. (→ стр. 114)

СОВЕТ: Выполнение [ВОССТ.] из меню не влияет на выполненные Вами сетевые настройки.

[ПРОВОД. ЛОКАЛ. СЕТЬ]	[ОТКЛЮЧИТЬ]	Подключение по проводной локальной сети будет отключено.
	[РАЗРЕШИТЬ]	Подключение по проводной локальной сети будет включено.
[УСТАНОВКИ]	[DHCP]	ВКЛ. Арес IP, подсетевая маска и вход будут автоматически присвоены компьютеру с Вашего сервера DHCP. ВЫКЛ. Укажите адрес IP, подсетевую маску и вход, заданные администратором сети.
	[АДРЕС IP]	Установка адреса IP сети, к которой подключен проектор.
	[ПОДСЕТЕВАЯ МАСКА]	Установка номера подсетевой маски сети, к которой подключен проектор.
	[ВХОД]	Установка входа по умолчанию сети, к которой подключен проектор.
	[АВТО DNS]	ВКЛ. Сервер DHCP автоматически установит адрес IP сервера DNS, к которому подключен компьютер. ВЫКЛ. Установите адрес IP сервера DNS, к которому подключен проектор.
[ВОССОЕДИНИТЬ]	Повторите попытку подключения проектора к сети.	

Настройка проектора на подключение к беспроводной локальной сети (с установленным дополнительным устройством беспроводной локальной сети USB) [БЕСПРОВОД. ЛОК. СЕТЬ]

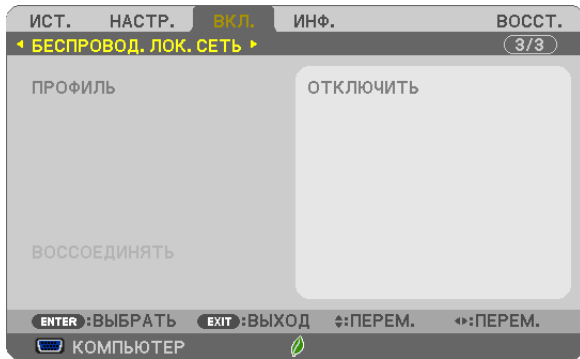

Важно

- Об этих настройках проконсультируйтесь со своим сетевым администратором.
- При использовании соединения по беспроводной локальной сети, вставьте в проектор дополнительное устройство беспроводной локальной сети USB. (→ стр. 115)

[ПРОФИЛЬ]	[ОТКЛЮЧИТЬ]	Подключение по беспроводной локальной сети будет отключено.
	[ПРОСТАЯ ТОЧКА ДОСТУПА]	Настройка простой точки доступа. Выбор [SIMPLE ACCESS POINT] позволит проектору создать сеть в режиме инфраструктуры. IP-адрес проектора будет установлен автоматически. Для настройки IP-адреса подключенного компьютера выберите «Получить IP-адрес автоматически».
	[ПРОФИЛЬ1] [ПРОФИЛЬ2]	В памяти проектора можно сохранить до двух настроек устройства беспроводной локальной сети USB. (→ стр. 48) Чтобы вызвать настройки из памяти, выберите [ПРОФИЛЬ1] или [ПРОФИЛЬ2] из [ПРОФИЛЬ].
[ВОССОЕДИНИТЬ]	Повторите попытку подключения проектора к сети. Выполните это, если Вы изменили [ПРОФИЛЬ].	

При подключении к компьютеру для сохранения профиля и выборе «Автоматически подключаться, если находится в диапазоне» для выбранного профиля на вкладке «Свойства» окна «Беспроводная сеть» в Windows, доступ к беспроводной сети будет обеспечен в следующих случаях:

- во время включения компьютера или проектора
- если ноутбук входит в диапазон действия беспроводной сети проектора.

Передача данных между беспроводной и проводной сетью невозможна.
Когда для отправки изображений используется режим [SIMPLE ACCESS POINT], рекомендуется подключение только к одному компьютеру.

Подсказка для установки соединения по локальной сети**Чтобы настроить проектор на подсоединение к проводной локальной сети:**

Воспользуйтесь функцией сервера HTTP, чтобы открыть веб-браузер (→ стр. 45) и выберите [NETWORK SETTINGS] → [SETTINGS] → [WIRELESS LAN] → [PROFILE 1] или [PROFILE 2].

Можно выполнить две настройки для устройства беспроводной локальной сети USB.

Затем выберите [SETTINGS] для выбранного Вами профиля, и установите [ENABLE] или [DISABLE] для [DHCP], [IP ADDRESS], [SUBNET MASK] и [GATEWAY]. По окончании нажмите [SAVE]. Чтобы отобразить изменения, нажмите закладку [SETTING], а затем нажмите [APPLY]. (→ стр. 48)

Чтобы вызвать настройки локальной сети, сохраненные на номере профиля:

Используйте [PROFILE 1] или [PROFILE 2], установленный на сервере HTTP, в меню проектора выберите [ВКЛ.] → [БЕСПРОВОД. ЛОК. СЕТЬ] → [ПРОФИЛЬ] → [ПРОФИЛЬ 1] или [ПРОФИЛЬ 2]. По окончании выберите [YES] и нажмите кнопку ENTER. (→ стр. 97)

Чтобы подключиться к серверу DHCP:

В меню проектора выберите [ВКЛ.] → [ПРОВОД. ЛОКАЛ. СЕТЬ] → [УСТАНОВКИ] → [DHCP] → [ВКЛ.] и нажмите кнопку ENTER. Чтобы указать адрес IP без использования сервера DHCP, воспользуйтесь функцией сервера HTTP. (→ стр. 96)

Чтобы настроить только для беспроводной локальной сети (ТИП СЕТИ и WEP/WPA):

Воспользуйтесь функцией сервера HTTP, чтобы открыть веб-браузер (→ стр. 45) и выберите [NETWORK SETTINGS] → [SETTINGS] → [WIRELESS LAN] → [PROFILE 1] или [PROFILE 2].

Выполните необходимые настройки для [SETTINGS] и нажмите [SAVE].

В меню проектора выберите [ВКЛ.] → [БЕСПРОВОД. ЛОК. СЕТЬ] → [ПРОФИЛЬ] → [ПРОФИЛЬ 1] или [ПРОФИЛЬ 2].

Чтобы выбрать SSID:

Воспользуйтесь функцией сервера HTTP, чтобы открыть веб-браузер (→ стр. 45) и выберите [СЕТЕВЫЕ НАСТРОЙКИ] → [НАСТРОЙКИ] → [БЕСПРОВОДНАЯ LAN] → [СОЕДИНЕНИЕ] → [ОПРОС ПО САЙТУ] и выберите идентификатор.

Если Вы не используете [ОПРОС ПО САЙТУ], введите SSID в [СОЕДИНЕНИЕ]. (→ стр. 48)

Чтобы получать сообщения о сроке замены лампы или сообщения об ошибках по электронной почте:

Воспользуйтесь функцией сервера HTTP, чтобы открыть веб-браузер (→ стр. 45) и выберите [NETWORK SETTINGS] → [ALERT MAIL], а затем установите [SENDER'S ADDRESS], [SMTP SERVER NAME] и [RECIPIENT'S ADDRESS]. По окончании нажмите [SAVE]. (→ стр. 50)

7 Описания и функции меню [ИНФ.]

Служит для отображения состояния текущего сигнала и времени использования лампы. Для настройки этого параметра шесть страницы. Информация приводится в следующем порядке:

СОВЕТ: Нажатие кнопки **HELP** на пульте дистанционного управления показывает элементы меню [ИНФ.].

[ВРЕМЯ ИСПОЛЬЗОВАНИЯ]

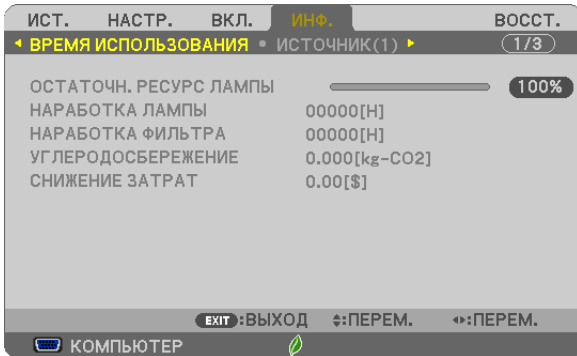

[ОСТАТОЧН. РЕСУРС ЛАМПЫ] (%)*

[НАРАБОТКА ЛАМПЫ] (H)

[НАРАБОТКА ФИЛЬТРА] (H)

[УГЛЕРОДОСБЕРЕЖЕНИЕ] (kg-CO2)

[TOTAL COST SAVINGS]

- * Индикатор текущего состояния показывает процентное соотношение оставшегося ресурса лампы. Это число обозначает время использования лампы. Когда остаточный ресурс лампы достигает значения 0, шкальный индикатор ОСТАТОЧН. РЕСУРС ЛАМПЫ изменяется с 0% на 100 часов и снова начинает обратный отсчет. Если оставшееся время работы лампы достигнет 0 часов, проектор выключится.
- Сообщение о необходимости замены лампы или фильтров будет отображаться на экране в течение одной минуты после включения или при нажатии кнопки **POWER** на проекторе или на пульте дистанционного управления. Для выключения данного сообщения нажмите любую кнопку на корпусе проектора или пульте дистанционного управления.

Ресурс лампы (ч)			Сменная лампа	Модель
ЭКО РЕЖИМ				
ВЫКЛ./АВТО ЭКО	НОРМАЛЬНОЕ	ЭКО		
3800	5000	6000	NP33LP	UM351W/UM361X
4000	5000	8000	NP32LP	UM301W/UM301X

- [УГЛЕРОДОСБЕРЕЖЕНИЕ]

Показывает информацию о приблизительном углеродосбережении в кг. Коэффициент углеродного следа в расчете углеродосбережения основывается на норме OECD (Выпуск 2008). (→ стр. 28)

[ИСТОЧНИК(1)]

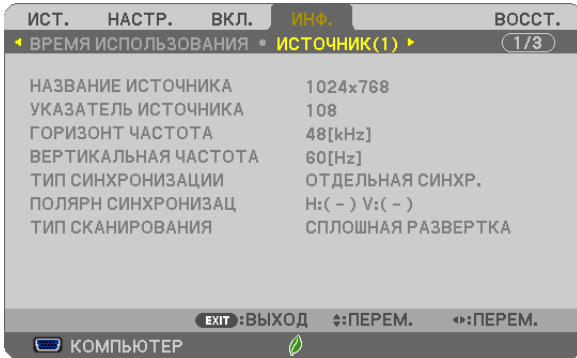

[НАЗВАНИЕ ИСТОЧНИКА]
 [ГОРИЗОНТ ЧАСТОТА]
 [ТИП синхронизации]
 [ТИП сканирования]

[УКАЗАТЕЛЬ ИСТОЧНИКА]
 [ВЕРТИКАЛЬНАЯ ЧАСТОТА]
 [ПОЛЯРН синхронизац]

[ИСТОЧНИК(2)]

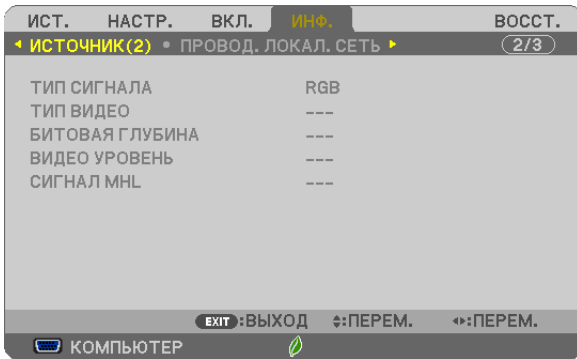

[ТИП СИГНАЛА]
 [БИТОВАЯ ГЛУБИНА]
 [СИГНАЛ MHL]

[ТИП ВИДЕО]
 [ВИДЕО УРОВЕНЬ]

[ПРОВОД. ЛОКАЛ. СЕТЬ]

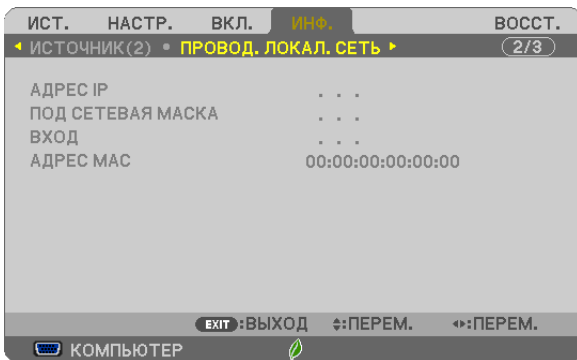

[АДРЕС IP]
 [ВХОД]

[ПОД СЕТЕВАЯ МАСКА]
 [АДРЕС MAC]

[БЕСПРОВОД. ЛОК. СЕТЬ]

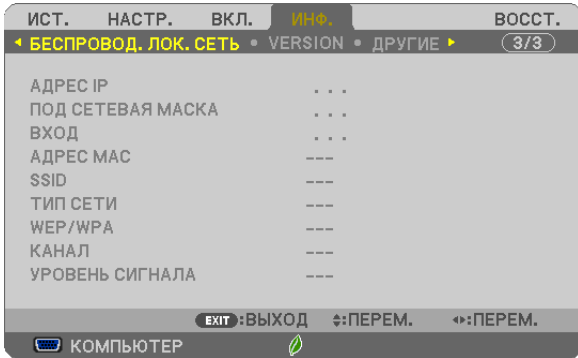

[АДРЕС IP]
 [ВХОД]
 [SSID]
 [WEP/WPA]
 [УРОВЕНЬ СИГНАЛА]

[ПОД СЕТЕВАЯ МАСКА]
 [АДРЕС MAC]
 [ТИП СЕТИ]
 [КАНАЛ]

[VERSION]

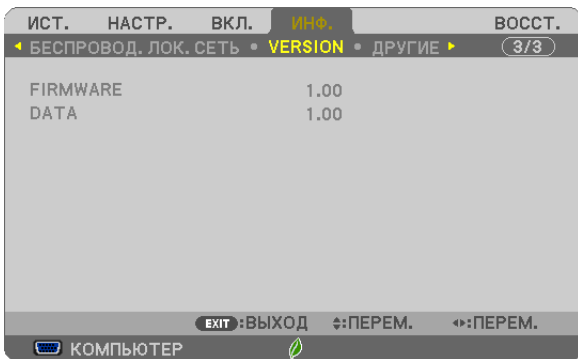

[FIRMWARE] Version
 [DATA] Version

[ДРУГИЕ]

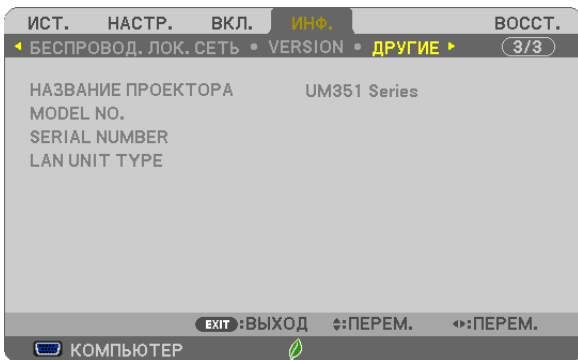

[НАЗВАНИЕ ПРОЕКТОРА]
 [MODEL NO.]
 [SERIAL NUMBER]
 [LAN UNIT TYPE]
 [CONTROL ID] (когда установлено значение для параметра [КОНТРОЛЬ ID])

8 Описания и функции меню [ВОССТ.]

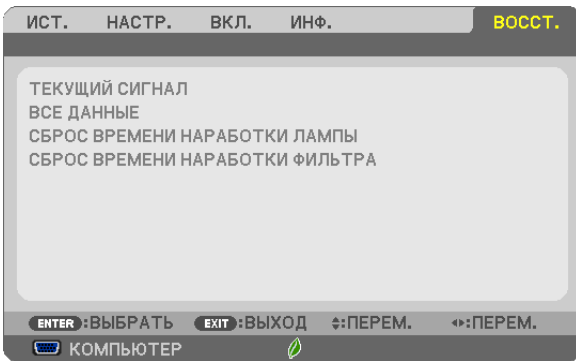

Возврат заводских значений параметров [ВОССТ.]

Функция ВОССТАНОВЛЕНИЕ позволяет вернуть настройкам и установкам их стандартные заводские значения для всех источников, кроме следующих:

[ТЕКУЩИЙ СИГНАЛ]

Возвращает настройкам текущего сигнала предустановленные заводские уровни.

Параметры, которые могут быть сброшены: [ПРЕДВАРИТ УСТАНОВКА], [КОНТРАСТ], [ЯРКОСТЬ], [ЦВЕТ], [ОТТЕНОК], [РЕЗКОСТЬ], [СООТНОШЕНИЕ СТОРОН], [ГОРИЗОНТАЛЬНО], [ВЕРТИКАЛЬНОЕ], [ЧАСЫ], [ФАЗА] и [ПРОСМОТРЕТЬ].

[ВСЕ ДАННЫЕ]

Возвращает настройкам всех сигналов предустановленные заводские значения.

Могут быть сброшены все параметры, ЗА ИСКЛЮЧЕНИЕМ ТАКИХ: [ЯЗЫК], [ФОН], [ФИЛЬТРОВАТЬ СООБЩЕНИЕ], [БЕЗОПАСНОСТЬ], [СКОРОСТЬ КОММУНИКАЦИИ], [КОНТРОЛЬ ID], [РЕЖИМ ОЖИДАНИЯ], [РЕЖИМ ВЕНТИЛЯТОРА], [ОСТАТОЧН. РЕСУРС ЛАМПЫ], [НАРАБОТКА ЛАМПЫ], [НАРАБОТКА ФИЛЬТРА], [УГЛЕРОДОСБЕРЕЖЕНИЕ], [ПРОВОД. ЛОКАЛ. СЕТЬ] и [БЕСПРОВОД. ЛОК. СЕТЬ].

Чтобы узнать, как сбросить показания счетчика времени работы лампы, см. «Сброс показаний счетчика времени работы лампы [СБРОС ВРЕМЕНИ НАРАБОТКИ ЛАМПЫ]» ниже.

Сброс показаний счетчика времени работы лампы [СБРОС ВРЕМЕНИ НАРАБОТКИ ЛАМПЫ]

Сброс показаний счетчика на ноль. При выборе данной опции необходимо подтвердить выбор в подменю. Выберите [ДА] и нажмите кнопку ENTER.

ПРИМЕЧАНИЕ: На параметр времени работы лампы не влияет выбор в меню параметра [ВОССТ.].

ПРИМЕЧАНИЕ: Проектор выключится и перейдет в режим ожидания, если продолжать использовать его еще в течение 100 часов после окончания срока службы лампы. В этом случае в меню нельзя сбросить показания счетчика времени работы лампы. Если это произошло, в течение 10 секунд удерживайте нажатой кнопку HELP на пульте дистанционного управления, чтобы сбросить таймер работы лампы на ноль. Выполняйте это действие только после замены лампы.

Сброс показаний счетчика времени работы фильтра с помощью параметра [СБРОС ВРЕМЕНИ НАРАБОТКИ ФИЛЬТРА]

Сброс показаний счетчика на ноль. При выборе этой опции на экране отображается подменю с запросом подтверждения. Выберите [ДА] и нажмите кнопку ENTER.

ПРИМЕЧАНИЕ: На параметр времени работы фильтра не влияет даже выбор в меню параметра [ВОССТ.].

6. Установка и подключение

1 Настройка экрана и проектора

[UM361X/UM301X]

Чем дальше от экрана проектора или стены, тем больше изображение. Минимальный размер изображения 61,5 дюйма (1562 мм) по диагонали будет получено при размещении проектора на расстоянии 4 дюймов (105 мм) между экранной стороной проектора и стеной или экраном. Максимальный размер изображения 116,6 дюйма (2962 мм) по диагонали будет получено при размещении проектора на расстоянии 20 дюймов (510 мм) между экранной стороной проектора и стеной или экраном.

[UM361X/UM301X]

Размер экрана						H1		H2		L1		L2	
Диагональ		Ширина		Высота						широкий			
дюйм	мм	дюйм	мм	дюйм	мм	дюйм	мм	дюйм	мм	дюйм	мм	дюйм	мм
61,5	1562	49	1250	37	937	9	238	46	1175	4	105	18	448
70	1778	56	1422	42	1067	10	257	52	1324	7	168	20	511
80	2032	64	1626	48	1219	11	280	59	1499	9	241	23	585
90	2286	72	1829	54	1372	12	302	66	1674	12	315	26	658
100	2540	80	2032	60	1524	13	325	73	1849	15	388	29	732
110	2794	88	2235	66	1676	14	347	80	2023	18	462	32	805
116,6	2962	93	2369	70	1777	14	362	84	2139	20	510	34	854

ПРИМЕЧАНИЕ:

- Приведенные выше величины являются расчетными величинами и могут отличаться от действительных.

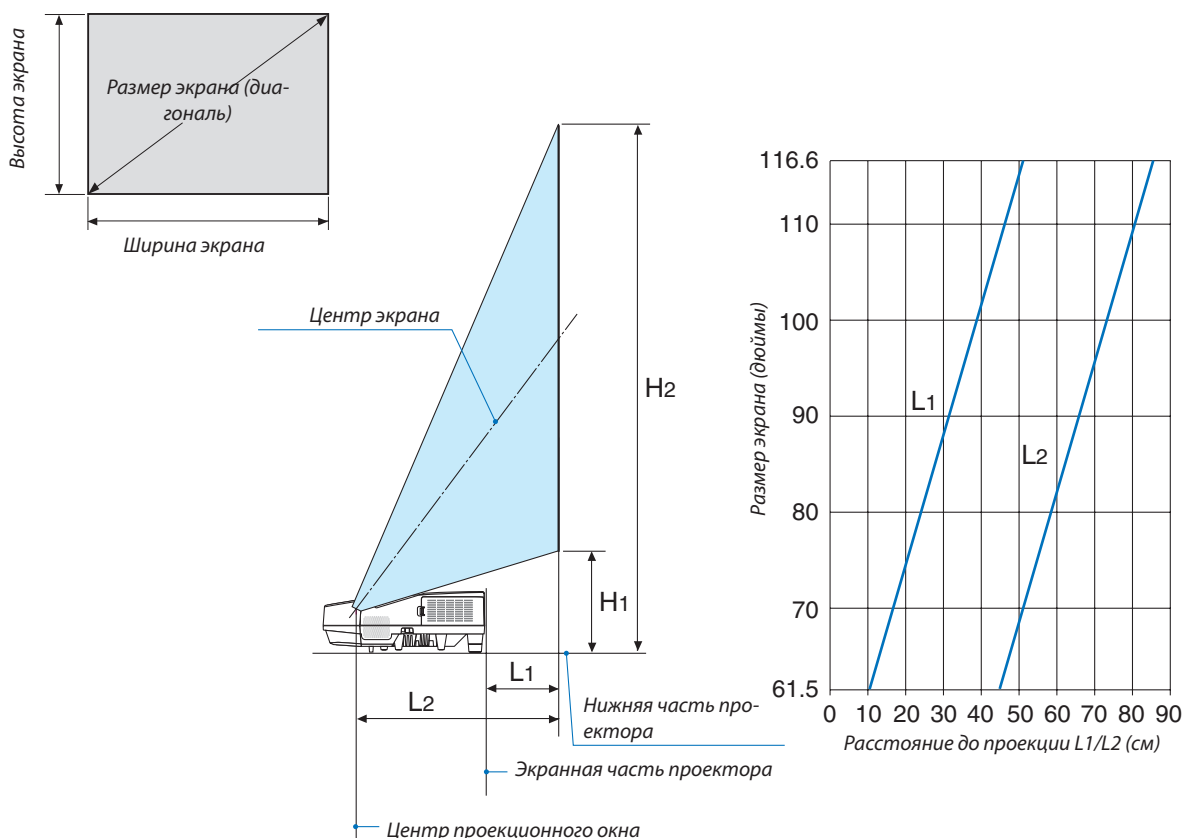

[UM351W/UM301W]

Чем дальше от экрана проектора или стены, тем больше изображение. Минимальный размер изображения 58 дюйма (1473 мм) по диагонали будет получено при размещении проектора на расстоянии 4 дюймов (105 мм) между экранной стороной проектора и стеной или экраном. Максимальный размер изображения 110 дюйма (2794 мм) по диагонали будет получено при размещении проектора на расстоянии 20 дюймов (510 мм) между экранной стороной проектора и стеной или экраном.

[UM351W/UM301W]

Размер экрана						H1		H2		L1		L2	
Диагональ		Ширина		Высота						широкий			
дюйм	мм	дюйм	мм	дюйм	мм	дюйм	мм	дюйм	мм	дюйм	мм	дюйм	мм
58	1473	49	1249	31	781	9	239	40	1020	4	105	18	448
60	1524	51	1292	32	808	10	244	41	1051	5	120	18	464
70	1778	59	1508	37	942	11	267	48	1210	8	198	21	542
80	2032	68	1723	42	1077	11	291	54	1368	11	276	24	620
90	2286	76	1939	48	1212	12	315	60	1527	14	354	27	698
100	2540	85	2154	53	1346	13	339	66	1685	17	432	31	776
110	2794	93	2369	58	1481	14	363	73	1843	20	510	34	854

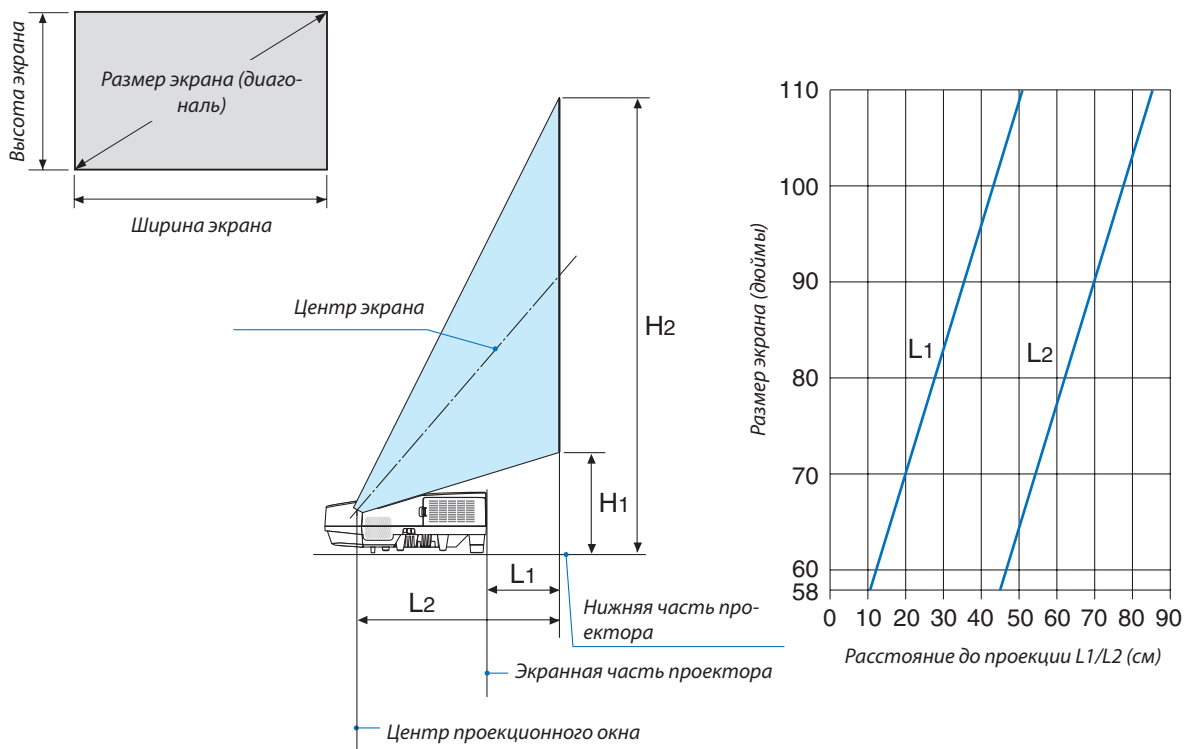

ПРЕДУПРЕЖДЕНИЕ

- * Крепить проектор к потолку должен квалифицированный персонал. За дополнительной информацией обратитесь к дилеру NEC.
- * Не пытайтесь установить проектор самостоятельно.
- Всегда устанавливайте проектор для работы на твердой и ровной поверхности. Падение проектора может привести к травме и серьезно повредить сам проектор.
- Не следует использовать проектор в помещении со значительными перепадами температуры. Проектор должен работать при температуре от 41°F (5°C) до 104°F (40°C) (режим экономии энергии выбирается автоматически при температуре от 95°F до 104°F / от 35°C до 40°C).
- Следует беречь проектор от сырости, пыли и дыма. В противном случае качество изображения на экране может ухудшиться.
- Вблизи проектора следует обеспечить достаточную вентиляцию, чтобы нагретый воздух рассеивался. Запрещается накрывать вентиляционные отверстия на боковой или передней части проектора.

Отражение изображения

В условиях ограниченного пространства для получения изображений большего размера можно отражать проецируемые изображения с помощью зеркала. По вопросам приобретения зеркальной системы обращайтесь к дилеру NEC. Если зеркальная система дает перевернутое изображение, его ориентацию можно поменять с помощью кнопок MENU и ▲▼◀▶ на корпусе проектора или пульте дистанционного управления. (→ стр. 90)

2 Подключение других устройств

Подключение компьютера

Компьютерные кабели, HDMI и USB можно использовать для подключения к компьютеру. Соединительный кабель не включен в комплект проектора. Подготовьте подходящий кабель для соединения.

ПРИМЕЧАНИЕ: Сигналы, которые поддерживает функция Plug & Play (DDC2)

ВХОДНОЙ		
COMPUTER IN	HDMI 1/MHL IN	HDMI 2 IN
аналоговый	цифровой	цифровой
Да	Да	Да

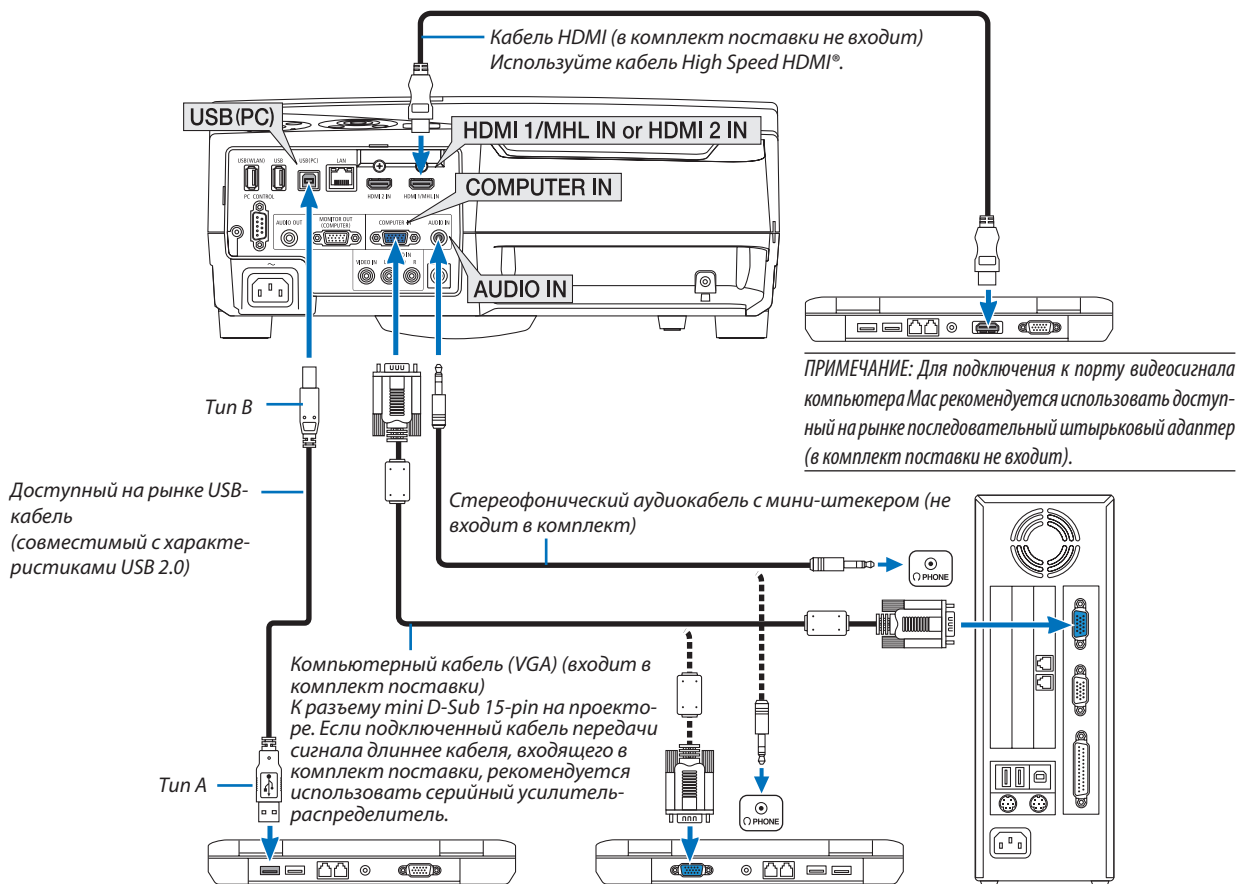

- После включения проектора выберите имя источника для соответствующего входного разъема.

Входной разъем	Кнопка ИСТ. на корпусе проектора	Кнопка на пульте дистанционного управления.
COMPUTER IN	КОМПЬЮТЕР	(COMPUTER 1)
HDMI 1/MHL IN	HDMI 1/MHL	(HDMI1/MHL*)
HDMI 2 IN	HDMI2	(HDMI2*)
USB (PC)	USB-B	(USB-B)

ПРИМЕЧАНИЕ: Данный проектор несовместим с выходами декодированного видеосигнала коммутатора NEC ISS-6020.

ПРИМЕЧАНИЕ: Изображение может отображаться неправильно, если источник видео будет воспроизводиться через доступный на рынке преобразователь развертки.

Причина обуславливается тем, что при стандартных настройках проектор будет обрабатывать видеосигнал как сигнал компьютера. В таком случае выполните следующее.

* Если при отображении изображения затемнена верхняя и нижняя часть экрана или темное изображение отображается некорректно:

Спроецируйте изображение так, чтобы оно заполнило экран, после чего нажмите кнопку **AUTO ADJ.** на пульте дистанционного управления или корпусе проектора.

Включение внешнего экрана компьютера

Наличие изображения на экране ноутбука не обязательно означает, что сигнал передается на проектор.

При использовании ПК-совместимого ноутбука внешний экран можно включать/выключать при помощи комбинации функциональных клавиш.

Обычно для включения/выключения внешнего экрана используется комбинация клавиши «Fn» и одной из 12 функциональных клавиш. Например, для включения/выключения внешнего экрана в ноутбуках NEC используется комбинация **Fn + F3**, а в ноутбуках Dell - комбинация клавиш **Fn + F8**.

Предупреждения при использовании сигнала DVI

- Если компьютер оборудован выходным разъемом DVI, используйте доступный в продаже преобразовательный кабель для подключения компьютера к входному разъему HDMI 1/MHL или HDMI 2 проектора (вход только для цифровых видеосигналов).

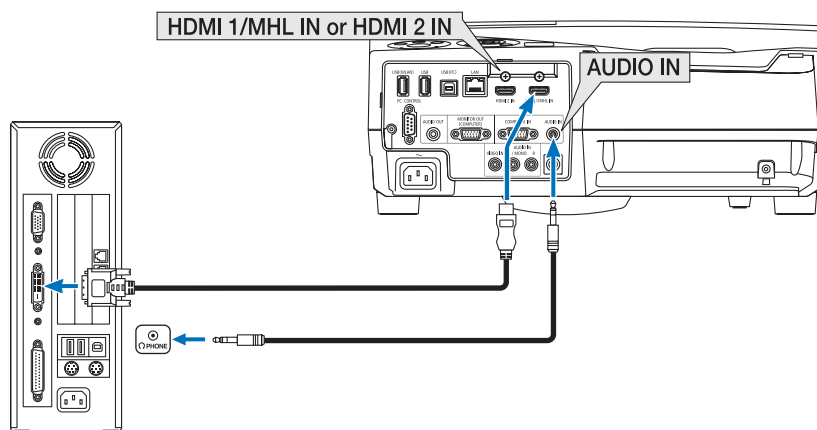

ПРИМЕЧАНИЕ: Во время просмотра цифрового сигнала DVI

- Перед подключением выключите питание компьютера и проектора.
 - Если видеосигнал подключен через преобразователь стандарта развертки и т.д., отображение может быть некорректным во время перемотки вперед или назад.
 - Используйте кабель DVI-к-HDMI, совместимый с исправленным стандартом 1.0 DDWG (рабочая группа цифрового индикатора DVI (цифровой графический интерфейс пользователя)). Длина кабеля должна быть в пределах 197"/5 м.
 - Выключите проектор и ПК прежде, чем подсоединить кабель DVD-к-HDMI.
 - Для проецирования цифрового сигнала DVI: Соедините кабели, включите проектор и выберите вход HDMI. И, наконец, включите ПК.
- Если этого не сделать, то может не активироваться цифровой выход графического адаптера, в результате чего не будет показываться изображение. Если это произойдет, перезапустите компьютер.
- Не отсоединяйте кабель DVD-к-HDMI во время работы проектора. Если отсоединить и заново подсоединить сигнальный кабель, то изображение может показываться некорректно. Если это произойдет, перезапустите компьютер.
 - Разъемы видеовыхода **COMPUTER (КОМПЬЮТЕР)** поддерживают функцию **Windows Plug and Play**.
 - Чтобы подключить компьютер Mac, может понадобиться адаптер сигналов Mac (продается отдельно).

Подключение внешнего монитора

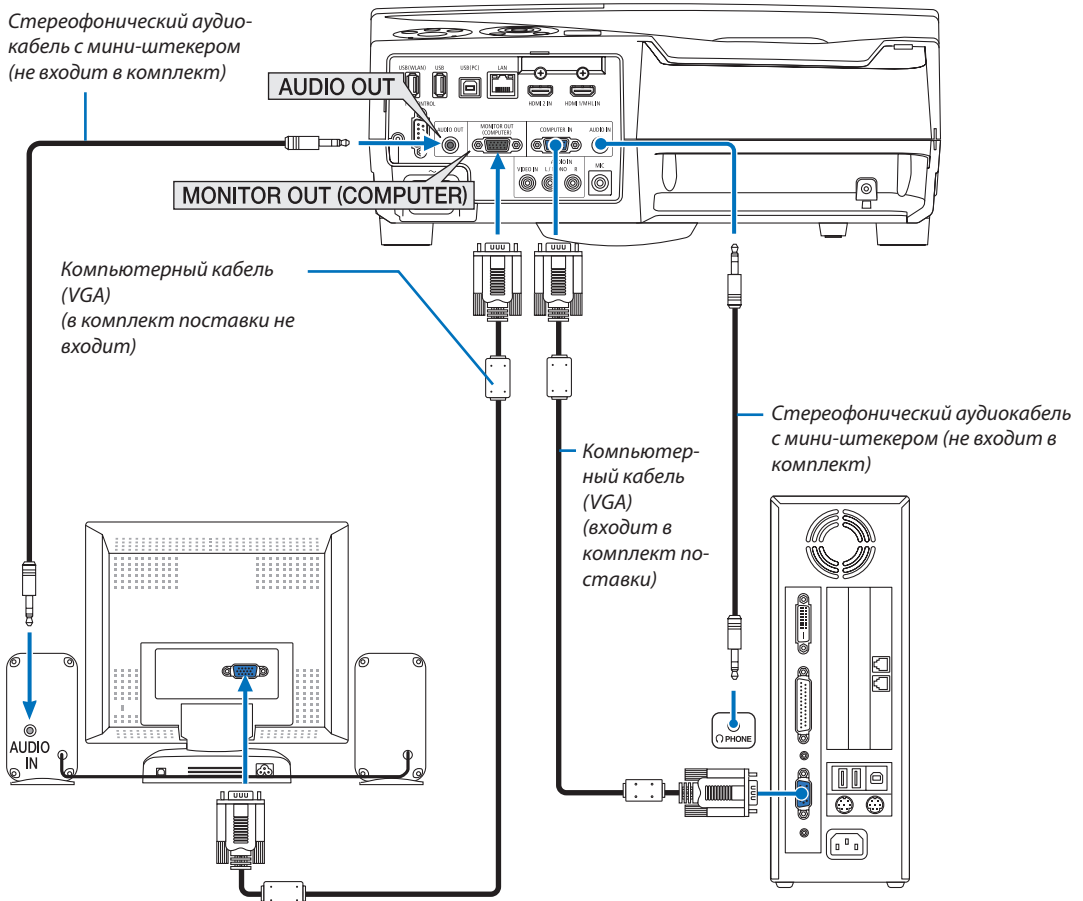

К проектору можно подключить отдельный внешний монитор для параллельного просмотра на мониторе проецируемого компьютерного аналогового изображения.

ПРИМЕЧАНИЕ:

- Когда подключено звуковое оборудование, динамик проектора отключен.
- Выходной сигнал из MONITOR OUT (COMP) данного проектора предназначен для проецирования изображения только на одном дисплее.
- Если сигнал не применяется более 3 минут в состоянии режима ожидания проектора, когда ОЖИДАНИЕ СЕТИ задано в режиме ожидания, выход из разъема MONITOR OUT или AUDIO OUT будет остановлен. В этом случае выньте кабель компьютера и установите его обратно после ввода видео сигнала

Разъем Monitor out и спящий режим:

- Разъем MONITOR OUT (COMP) не будет работать, если [НОРМАЛЬНОЕ] выбрано для [РЕЖИМ ОЖИДАНИЯ].
Разъем MONITOR OUT (COMP) будет работать только в спящем режиме.
Подача сигнала с разъема COMPUTER IN переведет проектор в спящий режим, который позволяет использовать разъем MONITOR OUT (COMP) и мини-джек AUDIO OUT. Звук с входного разъема MIC будет выведен на мини-джек AUDIO OUT.
Спящий режим является одним из режимов ожидания. Спящий режим не может быть выбран из меню.
- В режиме ожидания сети будет слышаться звук для последнего просмотренного источника компьютерного или видеосигнала.
Сигнал, преобразованный из разъема BNC в COMPUTER IN, не будет выводиться в режиме ожидания и в спящем режиме.

Подключение проигрывателя DVD и другого аудио/видео оборудования.

Подключение входа Видео.

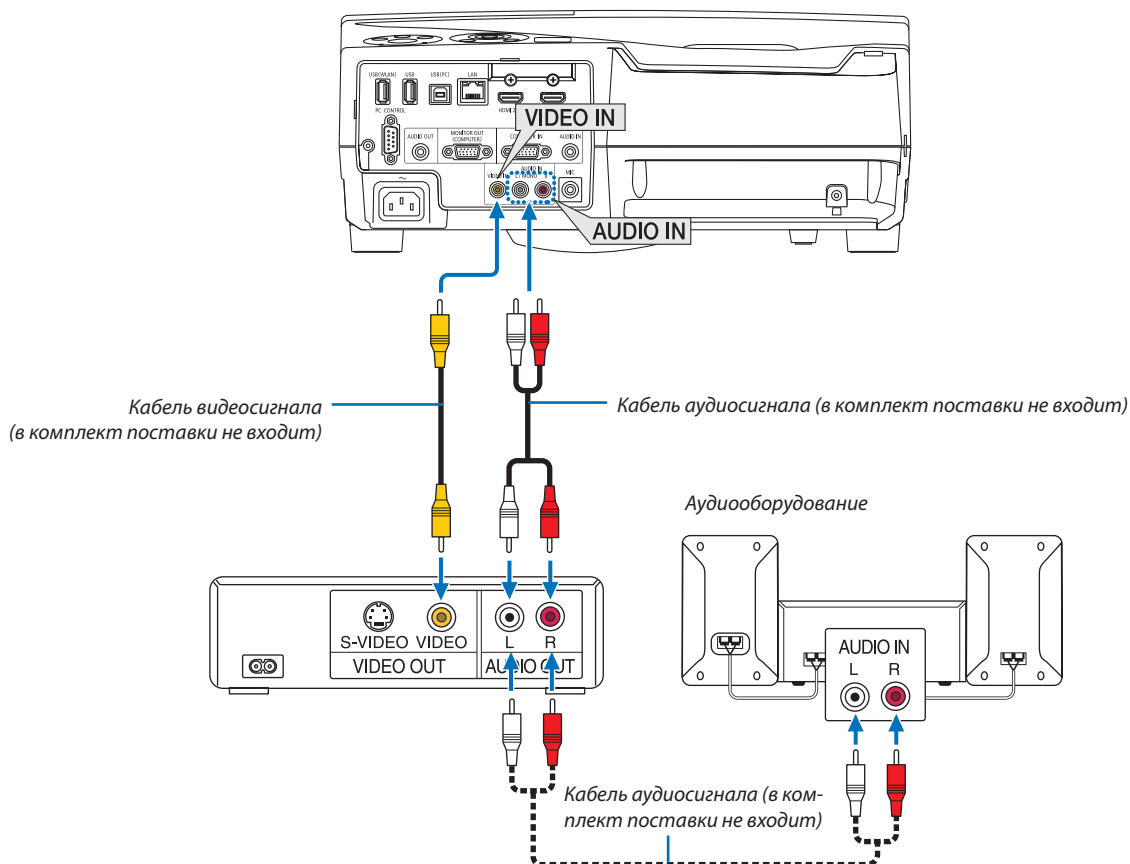

- После включения проектора выберите имя источника для соответствующего входного разъема.

Входной разъем	Кнопка ИСТ. на корпусе проектора	Кнопка на пульте дистанционного управления.
Разъем VIDEO IN	 ВИДЕО	(VIDEO)

ПРИМЕЧАНИЕ: Информацию о требованиях к видеовыходу своего оборудования можно получить из инструкции к видеомagneтoфону.

ПРИМЕЧАНИЕ: Изображение может отображаться неправильно, если источник видео будет воспроизводиться с быстрой перемоткой вперед или быстрой перемоткой назад через преобразователь развертки.

Подключение компонентного входа

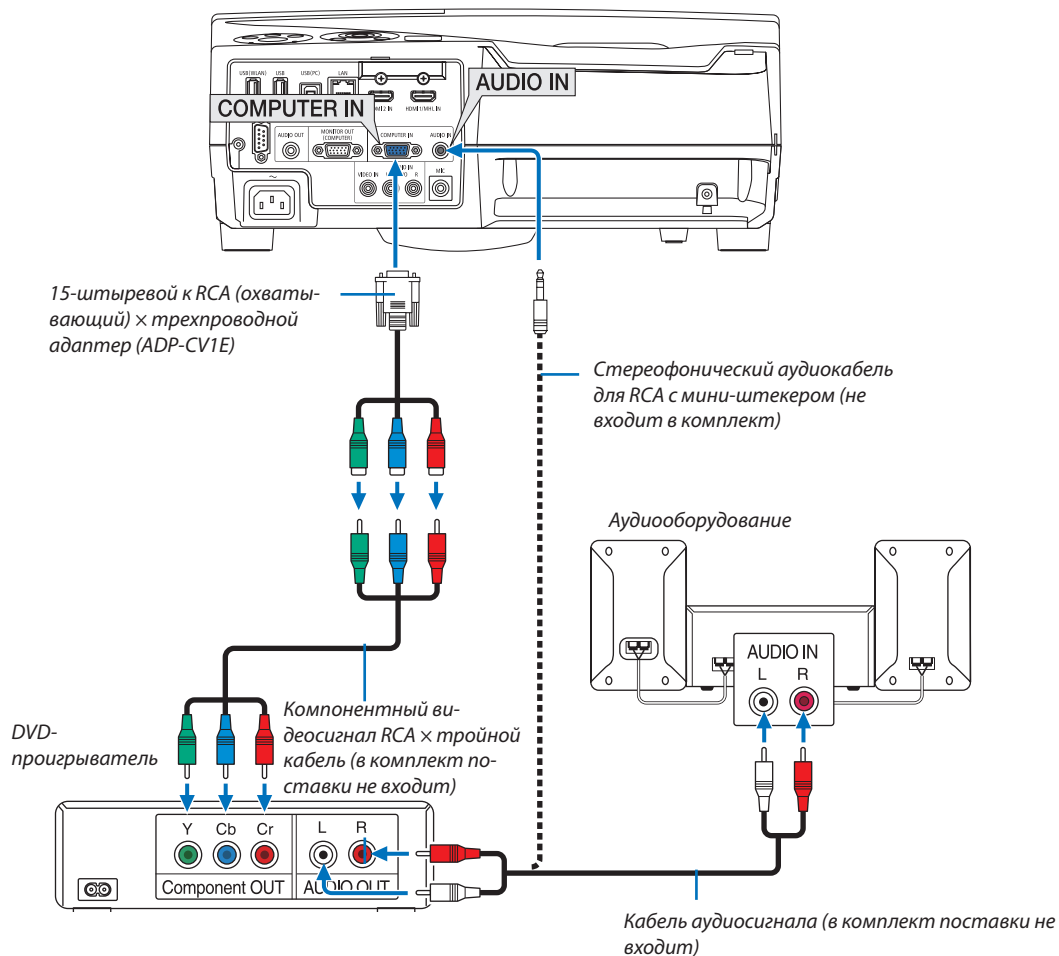

Компонентный сигнал будет отображен автоматически. Если этого не произошло, выберите меню [ВКЛ.] → [ОПЦИИ(1)] → [ВЫБОР СИГНАЛА] → [КОМПЬЮТЕР] и поставьте метку для селективной кнопки Компонент.

- После включения проектора выберите имя источника для соответствующего входного разъема.

Входной разъем	Кнопка ИСТ. на корпусе проектора	Кнопка на пульте дистанционного управления.
COMPUTER IN	 КОМПЬЮТЕР	(COMPUTER 1)

ПРИМЕЧАНИЕ: Информацию о требованиях к видеовыходу DVD-проигрывателя можно получить из инструкции к проигрывателю.

Подключение входа HDMI

Вы можете подключить выход HDMI своего проигрывателя DVD, проигрывателя на базе жесткого диска, проигрывателя Blu-ray или ноутбука к разъему HDMI IN проектора.

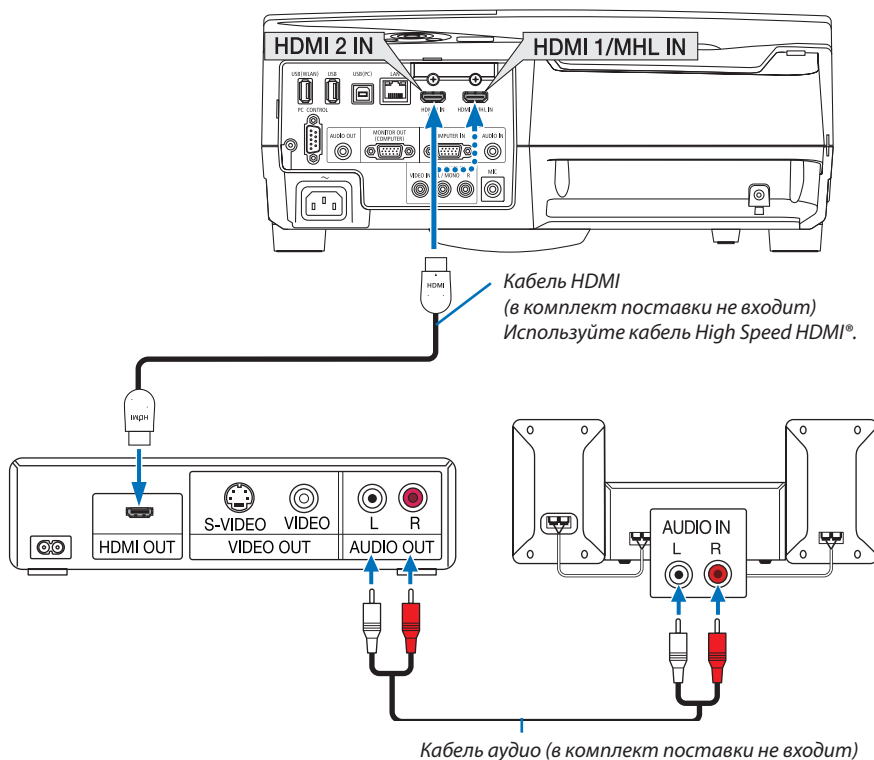

- После включения проектора выберите имя источника для соответствующего входного разъема.

Входной разъем	Кнопка SOURCE на корпусе проектора	Кнопка на пульте дистанционного управления
HDMI 1/MHL IN	HDMI 1/MHL	(HDMI1/MHL*)
HDMI 2 IN	HDMI2	(HDMI2*)

- При подключении DVD-проигрывателя к проектору через разъем HDMI1/MHL IN (или HDMI 2), видео уровень проектора может быть отрегулирован в соответствии с видео уровнем DVD-проигрывателя. В меню выберите [УСТАНОВКИ HDMI] → [ВИДЕО УРОВЕНЬ] и выполните необходимые настройки.
- Если звук, вводимый через разъем HDMI, не слышен, то в меню выберите [ВЫБОР АУДИО] → [HDMI1/MHL] или [HDMI2]. (→ стр. 93)

Подключение разъема смартфона и планшета

Нижеуказанная функция доступна, когда проектор подключен к поддерживающим MHL устройствам, таким как разъем смартфона и планшета посредством кабеля MHL (не прилагается)

- Проецирование изображения и файла на поддерживающих MHL устройствах.
- Вывод звука поддерживающих MHL устройств через встроенный динамик.
- Зарядите устройства, поддерживающие MHL.
- Управляйте устройствами, поддерживающими MHL, посредством пульта ДУ проектора.
- Управляйте проектором с помощью устройств, поддерживающих MHL

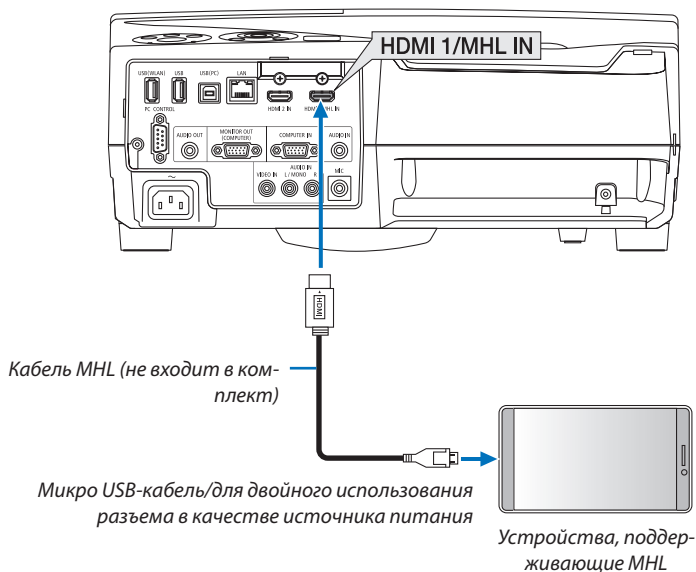

- После включения проектора выберите имя источника для соответствующего входного разъема.

Входной разъем	Кнопка SOURCE на корпусе проектора	Кнопка на пульте дистанционного управления
HDMI 1/MHL IN	 HDMI1/MHL	(HDMI1/MHL*)

ПРИМЕЧАНИЕ:

- Используйте кабель MHL (в комплект поставки не входит), который соответствует стандарту. Если используется кабель, который не отвечает требованиям стандарта, это может привести к возгоранию, травме или повреждению имущества, находящегося вокруг, во время зарядки устройств, поддерживающих MHL.
- Если используется адаптер MHL-HDMI, он может отключить зарядку/остановить работу устройств, поддерживающих MHL, посредством пульта ДУ проектора.
- Если изображение не может отображаться корректно, выньте кабель MHL и вставьте его обратно.
- В зависимости от типа и настройки смартфонов и планшетов изображение может быть спроецировано неправильно.

Информация

- В указанных ниже условиях, устройства, поддерживающие MHL, не заряжены
 - Когда проектор находится в режиме ОЖИДАНИЯ
 - Когда устройства, поддерживающие MHL, полностью разряжены.
 - Когда ток подачи превышает потребляемый ток.

Подключение видеокмеры

Вы можете подсоединить свою видеокamerу и проецировать печатные документы и т. д.

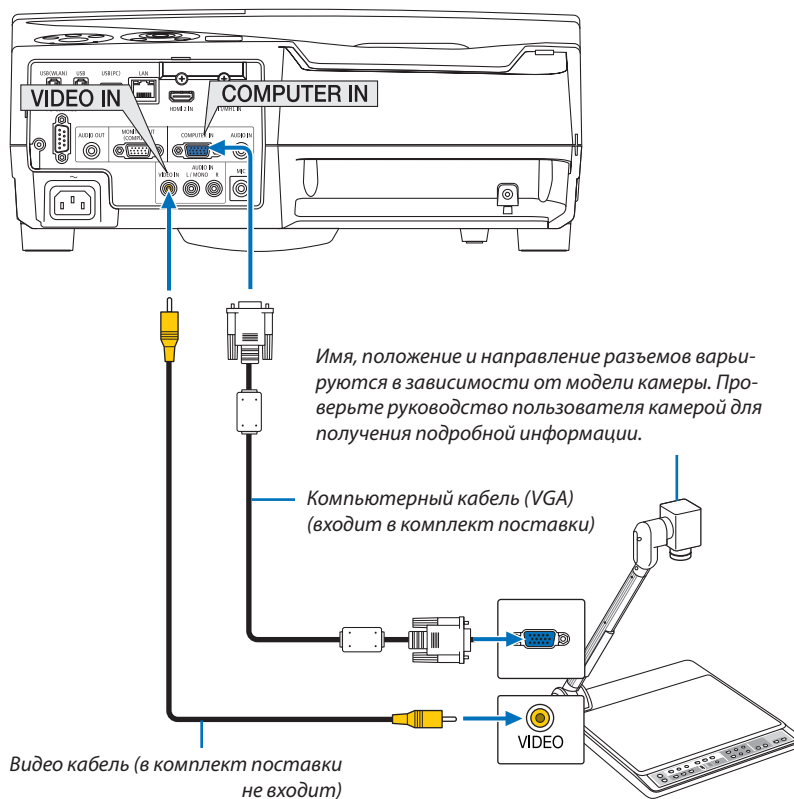

- После включения проектора выберите имя источника для соответствующего входного разъема.

Входной разъем	Кнопка SOURCE на корпусе проектора	Кнопка на пульте дистанционного управления
COMPUTER IN	COMPUTER	(COMPUTER 1)
VIDEO IN	VIDEO	(VIDEO)

Проецирование на столе

Если проектор установлен в вертикальном положении, он может проецировать изображения на потолок, стол и пол.

Обязательно установите проектор с помощью крепления для проецирования на столе (NP01TK продается отдельно).

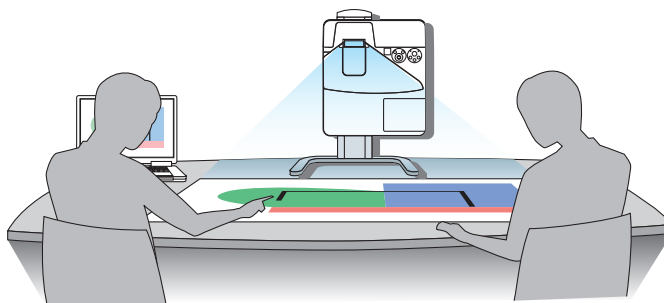

Подключение к проводной локальной сети

Стандартная модель проектора оснащена портом проводной локальной сети (RJ-45), через который можно подключаться к локальной сети с помощью кабеля проводной локальной сети.

Чтобы использовать соединение по локальной сети, необходимо установить локальную сеть в меню проектора. Выберите [ВКЛ.] → [ПРОВОД. ЛОКАЛ. СЕТЬ]. (→ стр. 96).

Пример подключения к ЛВС

Пример подключения к проводной локальной сети

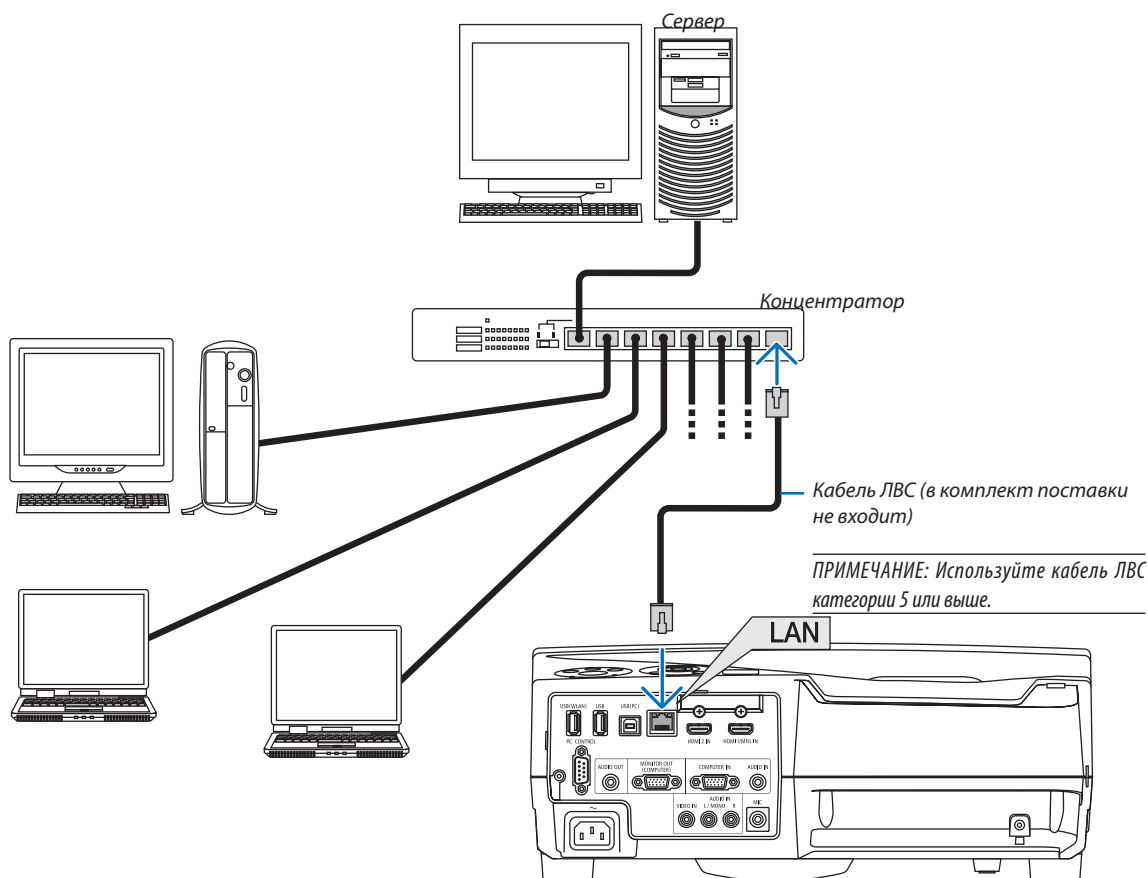

Подключение к беспроводной локальной сети (дополнительно: серии NP05LM)

Устройство беспроводной локальной сети USB также предоставляет подключение к беспроводной локальной сети. Чтобы использовать соединение по беспроводной локальной сети, необходимо задать проектору адрес IP.

Важно:

- Если Вы используете проектор с устройством беспроводной локальной сети в местах, где использование оборудования беспроводной локальной сети запрещено, извлеките устройство беспроводной локальной сети из проектора.
- Приобретите соответствующее для Вашей страны или региона устройство беспроводной локальной связи.

ПРИМЕЧАНИЕ:

- Мигающий зеленый светодиод на устройстве беспроводной локальной сети USB означает, что это устройство работает.
- Адаптер (или устройство) беспроводной локальной связи Вашего компьютера должен соответствовать стандарту Wi-Fi (IEEE802.11b/g/n).

Порядок настройки беспроводной локальной сети

Шаг 1: Подсоедините устройство беспроводной локальной сети к проектору.

Шаг 2: Подключите компьютер к проектору через проводную локальную сеть. (→ стр. 114)

Воспользуйтесь браузером компьютера, чтобы открыть сервер HTTP проектора. (→ стр. 45)

Шаг 3: Воспользуйтесь сервером HTTP для установки беспроводной локальной сети. (→ стр. 48)

Используйте функцию сервера HTTP для установки [NETWORK SETTINGS] → [SETTINGS] → [WIRELESS] → [ПРОСТАЯ ТОЧКА ДОСТУПА], [PROFILE 1] или [PROFILE 2].

ПРИМЕЧАНИЕ:

- Чтобы использовать функцию сервера HTTP, проектор должен быть подключен к сети. Сначала используйте проводную локальную сеть для подключения проектора к сети, а затем используйте сервер HTTP для настройки беспроводной локальной сети.
- После настройки беспроводной локальной сети с помощью сервера HTTP, установите [NETWORK SETTINGS] → [SETTINGS] → [WIRED] → [DISABLE]

При переключении к настройкам проектора после подключения к беспроводной локальной сети: Воспользуйтесь меню для установки соединения с беспроводной локальной сетью для проектора.

(→ стр. 97)

Выберите [DISABLE], [ПРОСТАЯ ТОЧКА ДОСТУПА], [PROFILE 1] или [PROFILE 2], которые Вы установили для сервера HTTP.

Подключение устройства беспроводной локальной сети USB

ПРИМЕЧАНИЕ:

- Устройство беспроводной локальной сети USB должно быть правильно вставлено в порт для устройства беспроводной локальной сети USB. Оно не должно быть вставлено наоборот. Если устройство беспроводной локальной сети USB вставляется наоборот с силой, то порт USB можно повредить.
- Прежде чем дотронуться до устройства беспроводной локальной сети USB, дотроньтесь до металлического предмета (например, до дверной ручки или алюминиевой оконной рамы), чтобы вывести статическое электричество из Вашего тела.
- Всегда вставляйте или извлекайте устройство беспроводной локальной сети USB при отключенном основном питании. В противном случае, может начать неправильно работать проектор, или быть повреждено устройство беспроводной локальной сети USB. Если проектор не будет работать правильно, выключите его, отсоедините силовой кабель, затем снова подсоедините его.
- Не вставляйте другие устройства USB в порт для устройства беспроводной локальной сети USB. Не вставляйте устройство беспроводной локальной связи USB в порт USB (ПК) (тип B).

ПРИМЕЧАНИЕ: Если крышка кабеля установлена, снимите ее прежде чем вставить USB-модуль для подключения к беспроводной локальной сети.

1. Нажмите кнопку POWER, чтобы выключить проектор и установить его в режим ожидания, затем отсоедините силовой кабель.

2. Медленно вставьте устройство беспроводной локальной связи USB в порт USB (WLAN).

Снимите крышку с устройства беспроводной локальной сети USB, затем вставьте устройство стороной индикатором наружу. Сохраните крышку для последующего использования.

ПРИМЕЧАНИЕ: Не вставляйте устройство беспроводной локальной сети USB с силой.

Чтобы вынуть устройство беспроводной локальной сети USB, отсоедините силовой кабель и выполните вышеописанную процедуру.

ПРИМЕЧАНИЕ:

- Мигающий зеленый светодиод на устройстве беспроводной локальной сети USB означает, что это устройство работает. Если устройство беспроводной локальной сети USB вставлено неправильно, голубой светодиод мигать не будет.
- Не нажимайте кнопку на беспроводной локальной сети USB. На данной модели эта кнопка работать не будет.

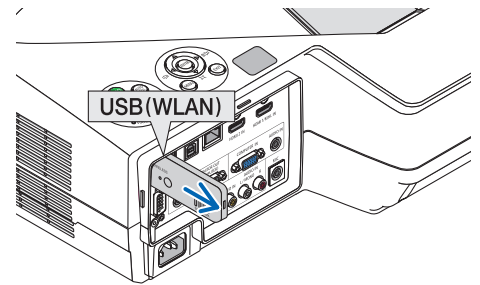
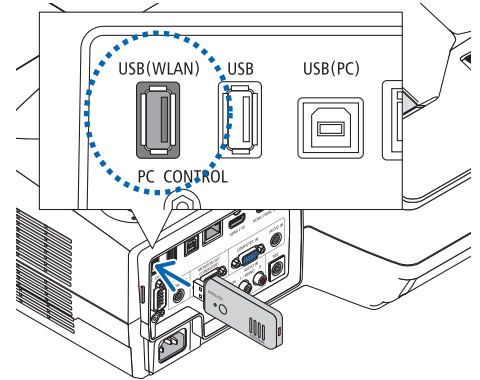

Пример подключения к беспроводной локальной сети
(Тип сети → Беспроводная LAN ПРОФИЛЬ 1 или ПРОФИЛЬ 2)

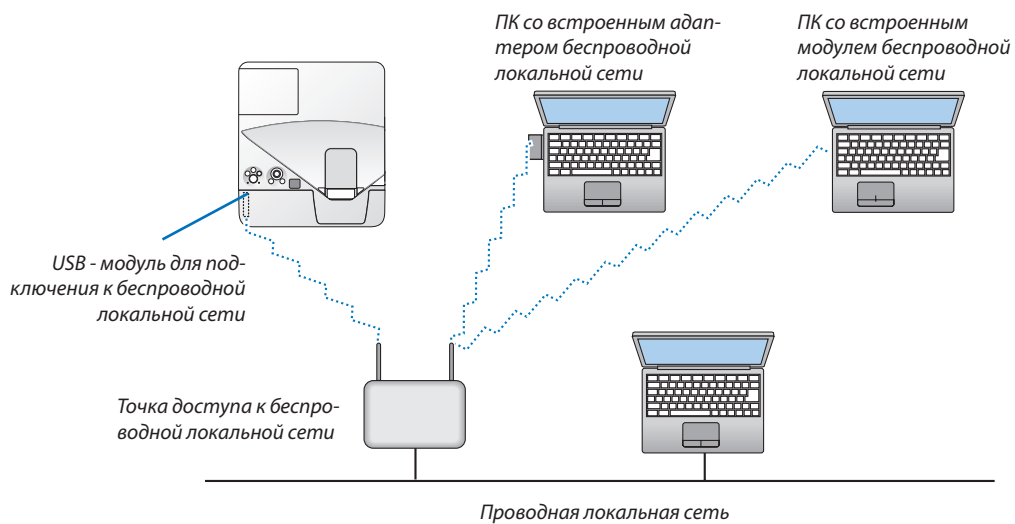

7. Техническое обслуживание

В данном разделе описаны простые процедуры по техническому обслуживанию, которых следует придерживаться при чистке фильтров, проекционного окна, корпуса, а также для замены лампы и фильтров.

1 Чистка фильтров

Губка воздушного фильтра не позволяет частицам пыли и грязи попасть внутрь проектора, поэтому данный элемент следует чистить часто. Загрязнение фильтра или накопление на нем грязи может привести к перегреву проектора.

ПРЕДУПРЕЖДЕНИЕ

- Не используйте распылитель, содержащий горючий газ, для удаления накопившейся пыли и загрязнения на фильтрах. Это может привести к возгоранию.

ПРИМЕЧАНИЕ: Сообщение о необходимости чистки фильтров будет отображаться в течение одной минуты после включения или выключения проектора. Когда появляется это сообщение, почистите фильтры. Для временного интервала между чистками фильтров установлена опция [5000[H]] на момент поставки.

Чтобы отменить это сообщение, нажмите любую кнопку на проекторе или пульте дистанционного управления.

Двухслойный фильтр улучшает пылезащитные и охлаждающие свойства проектора. Внешние (поглощающая сторона) первый и второй слои фильтров защищают от пыли. Чтобы почистить фильтр отсоедините блок фильтра и крышку фильтра.

ВНИМАНИЕ!

- Прежде чем чистить фильтры, выключите проектор, отсоедините шнур питания и дайте корпусу остыть. Несоблюдение данных мер предосторожности может привести к поражению электрическим током или ожогам.

1. Нажмите на кнопку вправо, чтобы открыть крышку фильтра, и выньте ее.

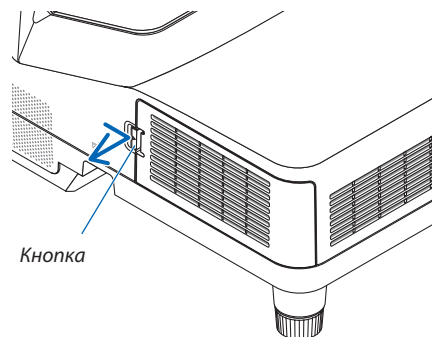

2. Снимите два блока фильтра.

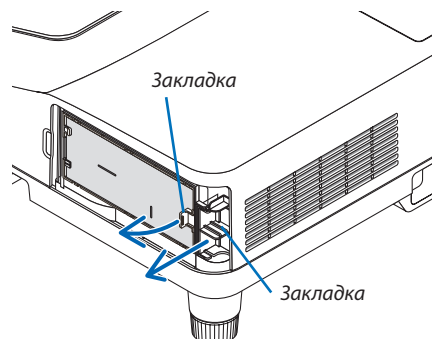
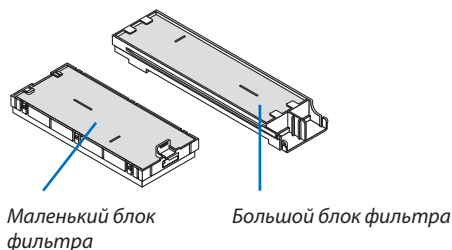

3. Извлеките четыре фильтрующих элемента и уберите всю пыль пылесосом, как внутри, так и снаружи.

Удалите пыль с губчатого фильтра

ПРИМЕЧАНИЕ:

- Каждый раз при чистке фильтра пылесосом используйте входящую в комплект мягкую щетку. Это защитит фильтр от повреждения.
- Никогда не мойте фильтр водой. Это может вызвать засорение фильтра.

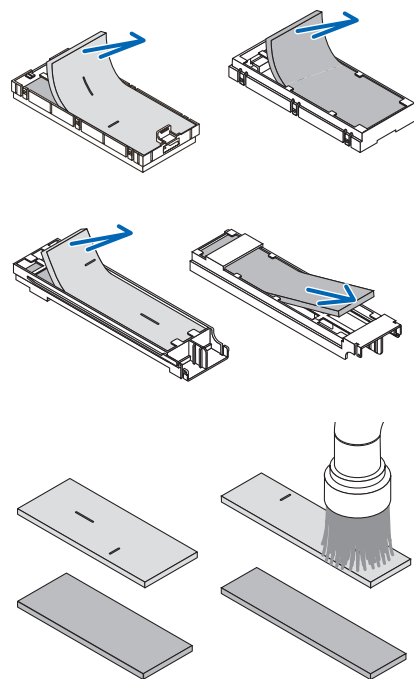

4. Удалите пыль с крышки фильтра и двух блоков фильтра (маленького и большого).

Почистите снаружи и внутри.

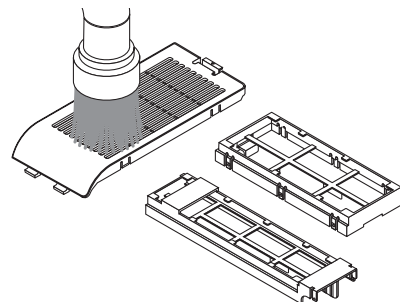

5. Установите четыре фильтрующих элемента в два блока фильтра (маленький и большой).

- Установите груботекстурный губчатый фильтр с наружной стороны блока фильтра.

Груботекстурный губчатый фильтр имеет пазы. Совместите эти пазы с выступами блока фильтра.

- Установите тонкотекстурный губчатый фильтр внутрь блока фильтра.

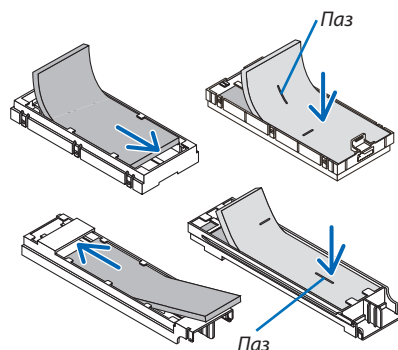

6. Вставьте большой блок фильтра в корпус проектора.

Убедитесь, что блок фильтра вставлен в правильном положении.

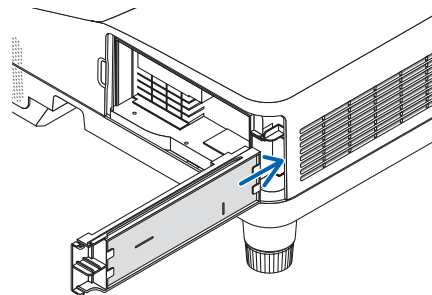

7. Вставьте маленький блок фильтра в корпус проектора.

Убедитесь, что блок фильтра вставлен в правильном положении.

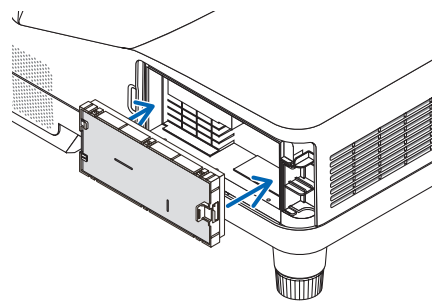

8. Вложите крышку фильтра в корпус проектора.

Вставьте две защелки на верхней стороне крышки фильтра в паз на корпусе и нажмите на кнопку, чтобы закрыть крышку фильтра.

- Если не удастся закрыть крышку фильтра, попробуйте надавить на крючок.

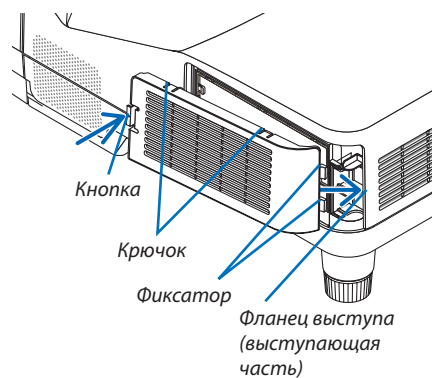

9. Сбросьте время использования фильтра.

Вставьте силовой кабель в электрическую розетку и включите проектор.

В меню выберите [ВОССТ.] → [СБРОС ВРЕМЕНИ НАРАБОТКИ ФИЛЬТРА].
(→ стр. 102)

Интервал чистки фильтров установлен на [ВЫКЛ.] на момент поставки.

2 Очистка проекционного окна

- Перед чисткой отключите электропитание устройства.
- Не царапайте и не пачкайте проекционное окно, так как оно изготовлено из стекла.
- Используйте вентилятор или бумагу для очистки проекционного окна проектора, и следите за тем, чтобы не поцарапать и не испачкать поверхность стекла.

⚠ ПРЕДУПРЕЖДЕНИЕ

- Не используйте распылитель, содержащий горючий газ, для удаления накопившейся пыли и загрязнения на проекционном окне. Это может привести к возгоранию.

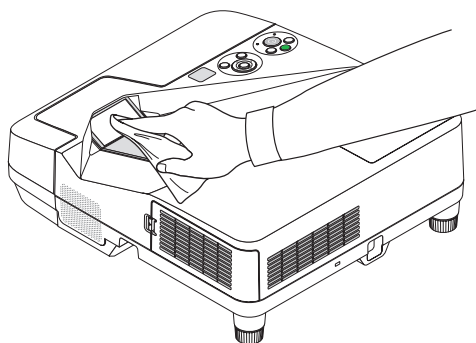

3 Чистка корпуса

Выключите проектор и выньте силовой кабель из розетки, прежде чем чистить его.

- Используйте сухую мягкую ткань, чтобы стереть пыль с корпуса. Если он сильно загрязнен, используйте слабое чистящее средство.
- Никогда не используйте сильные чистящие средства, растворители или спирт.
- Во время чистки пылесосом вентиляционных отверстий или динамика, следите за тем, чтобы щетка пылесоса не попала в отверстия корпуса.

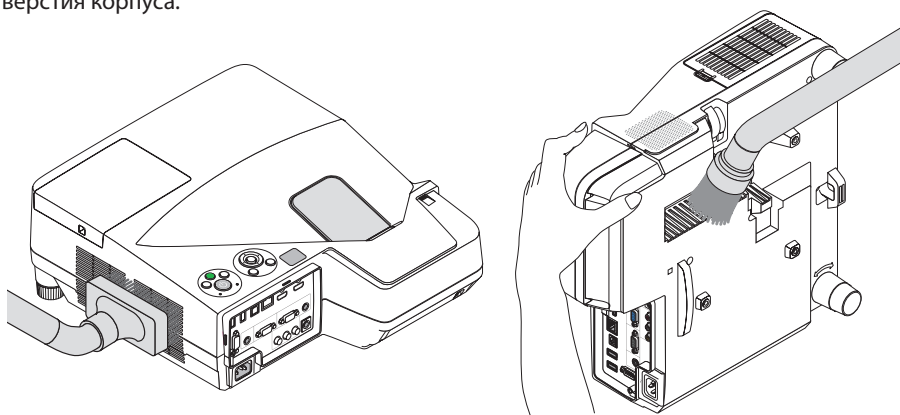

Очистите пыль с вентиляционных отверстий.

- Засорение вентиляционных отверстий может привести к повышению внутренней температуры проектора и, в результате, к его неисправности.
- Не царапайте и не ударяйте по корпусу пальцами или любыми другими твердыми предметами.
- Обратитесь к Вашему дилеру для очистки проектора внутри.

ПРИМЕЧАНИЕ: Не допускайте воздействия быстро испаряющихся веществ, таких как инсектицид, на корпус, проекционное окно или экран проектора. Не допускайте долгого контакта резиновых или виниловых изделий с проектором. Иначе ухудшится состояние обработанной поверхности или она может сойти совсем.

4 Замена лампы и фильтров

Когда срок службы лампы достигает конца, индикатор LAMP на корпусе начинает мигать красным цветом и появляется сообщение «ИСТЕКАЕТ СРОК ЭКСПЛУАТАЦИИ ЛАМПЫ. ПОЖАЛУЙСТА, ЗАМЕНИТЕ ЛАМПУ И ФИЛЬТР.» (*). Хотя лампа еще может продолжать работать, для обеспечения оптимальных эксплуатационных характеристик проектора ее следует заменить. После замены лампы не забудьте обнулить счетчик часов работы лампы. (→ стр. 102)

ВНИМАНИЕ

- НЕ ПРИКАСАЙТЕСЬ К ЛАМПЕ сразу после ее выключения. Лампа будет очень горячей. Она имеет очень высокую температуру. Выключите проектор и отсоедините силовой кабель. Перед дальнейшими манипуляциями с лампой дайте ей остыть в течение как минимум одного часа.

- Используйте специальную лампу для безопасности и длительной работы.

Для заказа запасной лампы укажите тип Вашей лампы.

Запасная лампа:

NP33LP: UM351W/UM361X

NP32LP: UM301W/UM301X

Запасная лампа поставляется с фильтрами. В то время как фильтры, поставляемые с проектором на момент покупки, изготовлены из темного губчатого материала, фильтры, поставляемые с запасной лампой, изготовлены из белого нетканого материала. Разница в эксплуатационных качествах фильтров этих двух типов отсутствует.

- НЕ УДАЛЯЙТЕ НИКАКИЕ ВИНТЫ, кроме одного винта крышки лампы и двух винтов корпуса лампы. Иначе вы рискуете получить удар электротоком.
- Не разбивайте стекла на корпусе лампы.
Не оставляйте отпечатков пальцев на стеклянной поверхности корпуса лампы. Если отпечатки пальцев останутся на стеклянной поверхности, это может привести к возникновению нежелательной тени на проецируемом изображении и снижению его качества.
- Проектор выключится и перейдет в режим ожидания, если продолжать использовать его еще в течение 100 часов после окончания срока службы лампы. Если это произошло, следует обязательно заменить лампу. Если использование лампы продолжается после окончания срока ее эксплуатации, она может взорваться, а фрагменты стекла — быть разбросаны по корпусу лампы. Не прикасайтесь к ним, т.к. осколки стекла могут причинить травму. Если это произошло, обратитесь к торговому представителю NEC по поводу замены лампы.

**ПРИМЕЧАНИЕ: Данное сообщение отобразится при следующих условиях:*

- в течение одной минуты после включения электропитания проектора;
- при нажатии кнопки  (POWER) на корпусе проектора или кнопки STANDBY на пульте дистанционного управления;

Для выключения данного сообщения нажмите любую кнопку на корпусе проектора или пульте дистанционного управления.

Запасная лампа и инструменты, необходимые для замены:

- Отвертка (крестообразная)
- Запасная лампа

Порядок замены лампы и фильтров

Шаг 1. Замените лампу.

Шаг 2. Замените фильтры (→ стр. 125)

Шаг 3. Сбросьте время наработки лампы и время наработки фильтров (→ стр. 102)

Для замены лампы:**1. Снимите крышку лампы.**

- (1) Открутите винт крышки лампы.
 - Винт крышки лампы не вынимается.
- (2) Надавите и снимите крышку лампы.

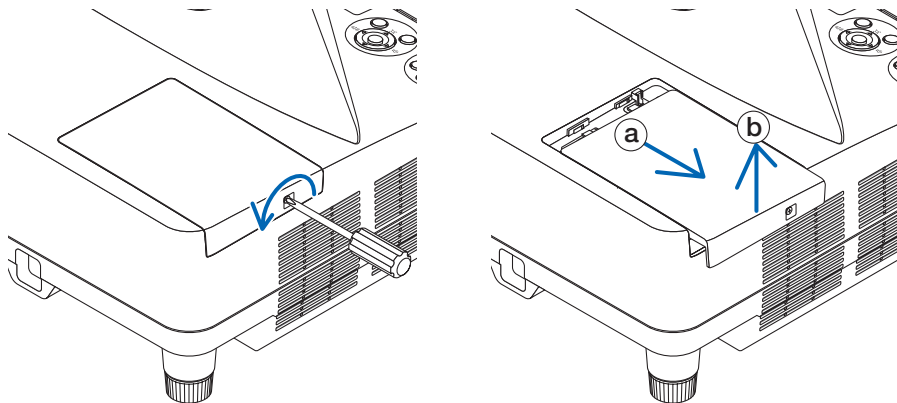
**2. Снимите корпус лампы.**

- (1) Отворачивайте два винта, удерживающих корпус лампы, пока крестообразная отвертка не начнет свободно прокручиваться.
 - Эти два винта не вынимаются.
 - На кожухе находится блокировочное устройство, предохраняющее от поражения электрическим током. Не пытайтесь обойти эту блокировку.
- (2) Возьмитесь за корпус лампы и снимите его.

⚠ ВНИМАНИЕ:

Убедитесь, что корпус лампы достаточно остыл для выполнения замены.

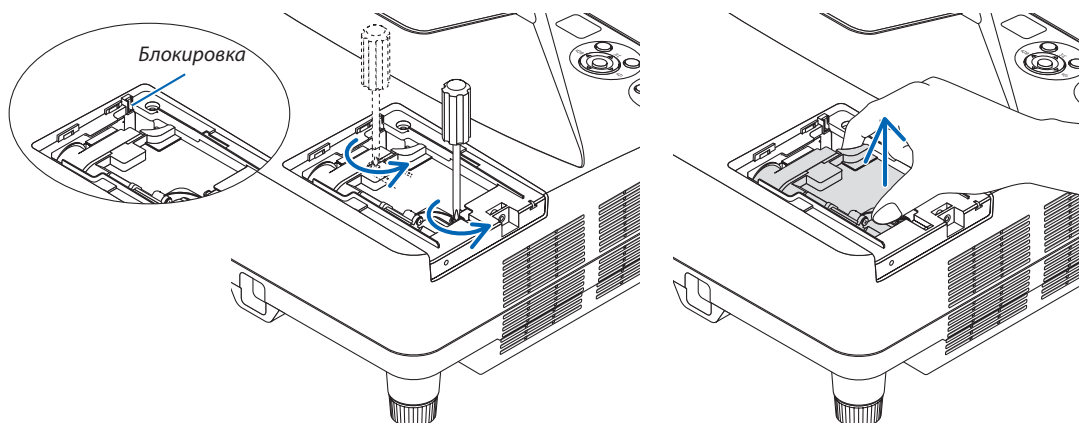

3. Установите новый корпус лампы.

- (1) Установите новый корпус лампы так, чтобы он вошел в разъем.
- (2) Нажмите на верхнюю центральную часть корпуса лампы, чтобы закрепить его.
- (3) Закрепите лампу в предназначенном для нее месте с помощью двух винтов.
 - Убедитесь, что эти винты хорошо затянуты.

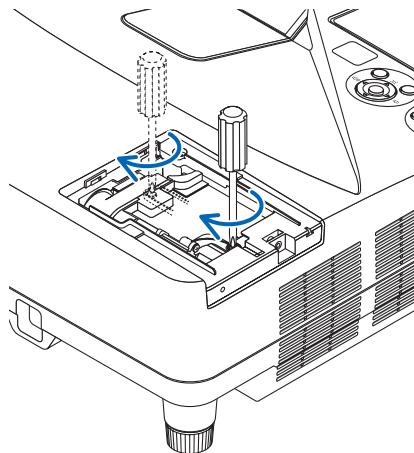
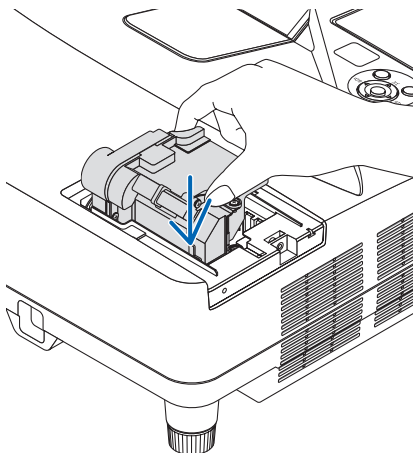

4. Поставьте крышку лампы на место.

- (1) Потяните крышку лампы назад до того момента, когда она, щелкнув, станет на место.
- (2) Затяните винт, чтобы закрепить крышку лампы.
 - Убедитесь, что винт хорошо затянут.

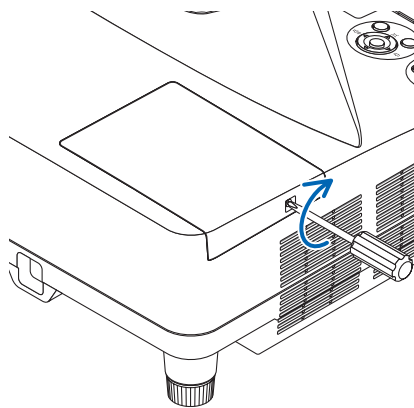
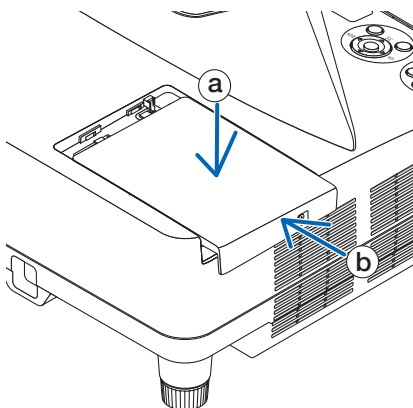

**На этом замена лампы заканчивается.
Теперь приступайте к замене фильтров.**

ПРИМЕЧАНИЕ: Если продолжать использовать проектор еще в течение 100 часов после окончания срока службы лампы, проектор не сможет включиться и отобразить меню.

Если такое произошло, нажмите и в течение 10 секунд удерживайте кнопку HELP на пульте дистанционного управления, чтобы обнулить счетчик времени эксплуатации лампы.

После обнуления счетчика индикатор LAMP погаснет.

Чтобы заменить фильтры:

ПРИМЕЧАНИЕ:

- Заменяйте все четыре фильтра одновременно.
- Перед заменой фильтров удалите пыль и грязь с корпуса проектора.
- Проектор является точным прибором. Во время замены фильтров не допускайте попадания в проектор пыли и грязи.
- Не мойте фильтры водой и мылом. Мыло и вода повредят диафрагму фильтров.
- Установите фильтры на место. Неправильная установка фильтра может стать причиной попадания пыли и грязи внутрь проектора.

Перед заменой фильтров замените лампу. (→ стр. 122)

1. **Нажмите на кнопку вправо, чтобы открыть крышку фильтра, и выньте ее.**

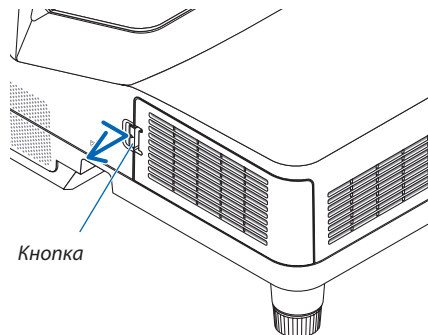

2. **Снимите два блока фильтра.**

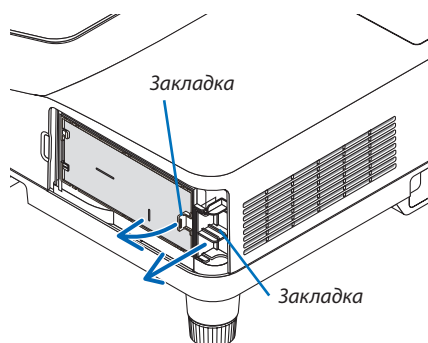
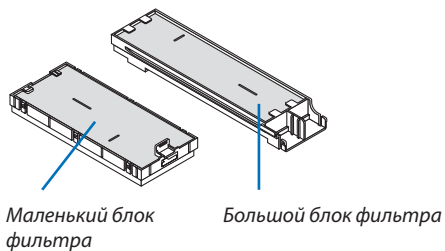

3. Извлеките четыре фильтрующих элемента и уберите всю пыль пылесосом, как внутри, так и снаружи.

Удалите пыль с губчатого фильтра

ПРИМЕЧАНИЕ:

- Каждый раз при чистке фильтра пылесосом используйте входящую в комплект мягкую щетку. Это защитит фильтр от повреждения.
- Никогда не мойте фильтр водой. Это может вызвать засорение фильтра.

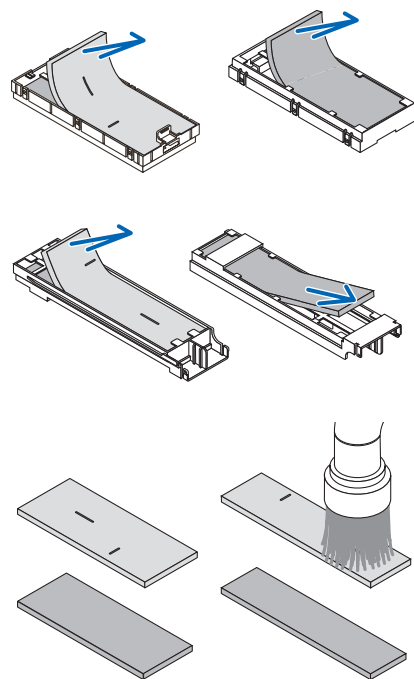

4. Удалите пыль с крышки фильтра и двух блоков фильтра (маленького и большого).

Почистите снаружи и внутри.

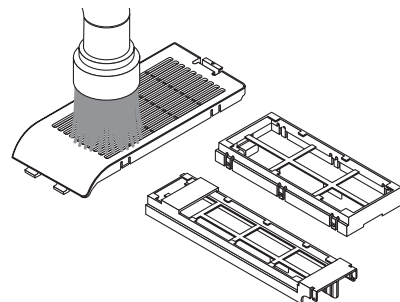

5. Установите четыре фильтрующих элемента в два блока фильтра (маленький и большой).

- Установите груботекстурный губчатый фильтр с наружной стороны блока фильтра.

Груботекстурный губчатый фильтр имеет пазы. Совместите эти пазы с выступами блока фильтра.

- Установите тонкотекстурный губчатый фильтр внутрь блока фильтра.

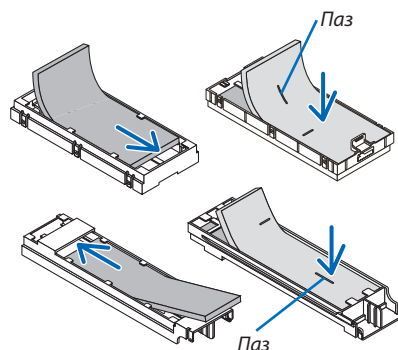

6. Вставьте большой блок фильтра в корпус проектора.

Убедитесь, что блок фильтра вставлен в правильном положении.

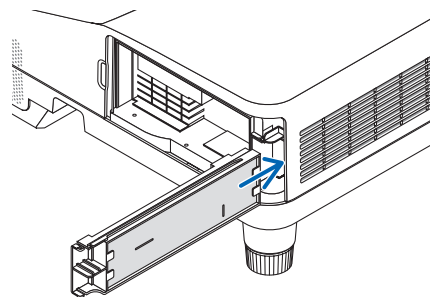

7. Вставьте маленький блок фильтра в корпус проектора.

Убедитесь, что блок фильтра вставлен в правильном положении.

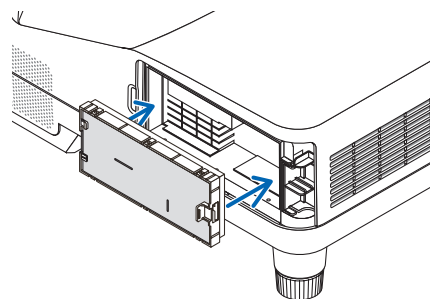

8. Вложите крышку фильтра в корпус проектора.

Вставьте две защелки на верхней стороне крышки фильтра в паз на корпусе и нажмите на кнопку, чтобы закрыть крышку фильтра.

- Если не удастся закрыть крышку фильтра, попробуйте надавить на крючок.

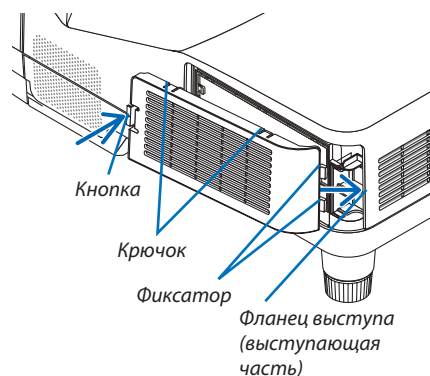

На этом замена фильтра заканчивается.

Приступите к сбросу счетчиков времени наработки лампы и фильтра.

Чтобы сбросить время наработки лампы и время наработки фильтров:

1. Поставьте проектор там, где Вы его используете.
2. Вставьте силовой кабель в электрическую розетку и включите проектор.
3. Сбросьте время наработки лампы и время наработки фильтров.
 1. В меню выберите [ВОССТ.] → [СБРОС ВРЕМЕНИ НАРАБОТКИ ЛАМПЫ] и сбросьте время наработки лампы.
 2. Выберите [СБРОС ВРЕМЕНИ НАРАБОТКИ ФИЛЬТРА].и сбросьте время наработки фильтра. (→ стр. 102)

8. Приложение

1 Устранение неисправностей

Этот раздел поможет решить проблемы, которые могут возникать при подготовке к эксплуатации и в процессе эксплуатации проектора.

Показания индикаторов

Индикатор Power

Состояние индикатора		Состояние проектора	Примечание	
Откл.		Главный переключатель питания находится в положении «Отключено».	–	
Мигающий светосигнал	Синий	Светится 0,5 с, не светится 0,5 с.	Выполняется подготовка проектора к включению.	Пожалуйста, подождите немного.
		Светится 2,5 с, не светится 0,5 с.	Работает таймер выключения пробора через указанное время («Выкл. Таймер»).	–
	Оранжевый	Охлаждение	Пожалуйста, подождите немного.	
Непрерывный светосигнал	Синий	Проектор включен.	–	
	Оранжевый	В состоянии ожидания [ОЖИДАНИЕ СЕТИ] выбрано для [РЕЖИМ ОЖИДАНИЯ]	–	
	Красный	В состоянии ожидания [НОРМАЛЬНОЕ] выбрано для [РЕЖИМ ОЖИДАНИЯ]	–	

Индикатор Status

Состояние индикатора		Состояние проектора	Примечание	
Откл.		Нормальное или Ожидание	–	
Мигающий светосигнал	Красный	1 цикл (0,5 с горит, 2,5 с не горит)	Неисправность крышки лампы или корпуса лампы	Установите крышку лампы или корпус лампы правильно.
		2 цикл (0,5 с горит, 0,5 с не горит)	Сбой температурного режима	Проектор перегрелся. Переставьте проектор в более холодное место.
		3 цикл (0,5 с горит, 0,5 с не горит)	Неисправность подачи электропитания	Неисправность блока питания. Обратитесь к своему торговому представителю.
		4 цикл (0,5 с горит, 0,5 с не горит)	Сбой в работе вентилятора	Вентиляторы не будут правильно работать.
		6 цикл (0,5 с горит, 0,5 с не горит)	Неисправность лампы	Лампа не светится. Подождите минуту, затем включите снова.
		Оранжевый	1 цикл (0,5 с горит, 2,5 с не горит)	Конфликт сети
Зеленый		Повторное включение лампы (происходит охлаждение проектора)	Производится повторное включение проектора. Пожалуйста, подождите немного.	
Непрерывный светосигнал	Зеленый	Спящий режим	–	
	Оранжевый	Включена функция [БЛОК. ПАНЕЛИ УПРАВЛ.]. Ошибка КОНТРОЛЬ ID	Кнопка на корпусе нажата при включенной функции [БЛОК. ПАНЕЛИ УПРАВЛ.]. Идентификатор пульта дистанционного управления не совпадает с идентификатором проектора.	

Индикатор Lamp

Состояние индикатора		Состояние проектора	Примечание
Откл.		Нормальное	–
Мигающий светосигнал	Красный	Лампа достигла своей максимальной наработки. На экране отобразится сообщение о необходимости замены лампы.	Замените лампу.
	Красный	Лампа эксплуатировалась свыше отведенного срока. Проектор не включится, пока не будет произведена замена лампы.	Замените лампу.
Зеленый		[ЭКО РЕЖИМ] установлен на [НОРМАЛЬНОЕ] или [ЭКО]	–

Защита от превышения допустимой температуры

Если температура внутри проектора поднимается слишком высоко, то устройство защиты от перегрева автоматически отключает лампу, при этом мигает индикатор STATUS (два цикла свечения и несвечения).

Если это произошло, выполните следующие действия:

- После остановки охлаждающих вентиляторов отключите силовой кабель.
- Если проектор используется в слишком теплом помещении, переставьте его в более холодное место.
- Прочистите вентиляционные отверстия, если они забиты пылью.
- Подождите примерно 60 минут, пока внутренняя часть проектора достаточно остынет.

Типичные неисправности и способы их устранения

(→ раздел «Power/Status/Индикатор Lamp» на стр. 128)

Неисправность	Проверьте следующее:
Проектор не включается или не выключается	<ul style="list-style-type: none"> Проверьте, подключен ли силовой кабель и нажата ли кнопка включения питания на корпусе проектора или пульте дистанционного управления. (→ Страницы 13, 14) Проверьте, правильно ли установлена крышка лампы. (→ стр. 124) Проверьте, не перегрелся ли проектор. Если проектор находится в недостаточно проветриваемом месте или слишком жарком помещении, переместите его в более прохладное место. Проверьте, не используется ли проектор в течение 100 часов после окончания срока службы лампы. Если это так, замените лампу. После замены лампы сбросьте показания счетчика наработки лампы. (→ стр. 122) Лампа может не включиться. Подождите одну минуту, затем снова включите питание. Если проектор используется на высотах около 5500 футов/1700 метров и более, установите параметр [РЕЖИМ ВЕНТИЛЯТОРА] в положение [БОЛЬШАЯ ВЫСОТА]. Эксплуатация проектора на высотах около 5500 футов/1700 метров и более без установки соответствующего параметра в положение [БОЛЬШАЯ ВЫСОТА] может привести к перегреву проектора, вследствие чего он может отключиться. Если такое произойдет, подождите несколько минут и снова включите проектор. (→ стр. 92) <p>Если включить проектор сразу же после выключения лампы, начнут работать вентиляторы, и в течение некоторого времени изображение отображаться не будет, но оно вскоре появится. Пожалуйста, подождите немного.</p>
Проектор не отключается	<ul style="list-style-type: none"> Убедитесь, что функции [ВЫКЛ ТАЙМЕР] и [АВТО ВЫКЛ. ПИТАНИЯ] выключены. (→ стр. 88, 95)
Отсутствует изображение	<ul style="list-style-type: none"> С помощью кнопок COMPUTER1, HDMI1/MHL, HDMI2, VIDEO, USB-A, USB-B или LAN на пульте дистанционного управления выберите требуемый источник (КОМПЬЮТЕР, HDMI1/MHL, HDMI2, VIDEO, USB-A, LAN или USB-B). (→ стр. 16) Если изображение отсутствует, нажмите кнопку еще раз. Проверьте правильность подключения кабелей. Настройте яркость и контраста с помощью меню. (→ стр. 80) С помощью команды [ВОССТ.] из меню верните установки и настройки к предустановленным заводским значениям. (→ стр. 102) Если включена функция безопасности, введите свой зарегистрированный пароль. (→ стр. 33) Убедитесь, что подключение проектора к ноутбуку происходит, когда проектор пребывает в режиме ожидания, а ноутбук еще не выключен. <p>В большинстве случаев исходящий от ноутбука сигнал не воспринимается, если в момент подключения ноутбук не был выключен.</p> <p>* Если при использовании дистанционного управления экран становится пустым, это может быть следствием включения экранной заставки на компьютере или работы его программ управления электропитанием.</p> <ul style="list-style-type: none"> См. также на следующая страница.
Изображение внезапно становится темным	<ul style="list-style-type: none"> В условиях высокой внешней температуры, убедитесь, что проектор находится в вынужденном режиме экономии энергии. В таком случае, снизьте внутреннюю температуру, выбрав значение [ВЫСОКИЙ] для параметра [РЕЖИМ ВЕНТИЛЯТОРА]. (→ стр. 92)
Необычный цветовой оттенок	<ul style="list-style-type: none"> Проверьте, правильно ли выбран цвет в параметре [ЦВЕТ СТЕНЫ]. Если да, то выберите соответствующую опцию. (→ стр. 87) Настройте параметр [ОТТЕНОК] в меню [ИЗОБРАЖЕНИЕ]. (→ стр. 80)
Форма изображения не соответствует форме проекционного экрана	<ul style="list-style-type: none"> Найдите для проектора такое положение, чтобы испускаемый им луч падал на проекционный экран под более точным углом. (→ стр. 17, 18) Выполните коррекцию трапециевидного искажения с помощью функции коррекции трапециевидных искажений. (→ стр. 21)
Изображение размытое	<ul style="list-style-type: none"> Настройте фокусное расстояние. (→ стр. 18) Найдите для проектора такое положение, чтобы испускаемый им луч падал на проекционный экран под более точным углом. (→ стр. 17, 18) Убедитесь, что расстояние между проектором и экраном не выходит за пределы диапазона регулировки проекционного окна. (→ стр. 103, 104) Если холодный проектор был перемещен в теплое помещение и включен, на его объективе может образоваться конденсат. Если такое произошло, не включайте проектор, пока с объектива конденсат не испарится.
Экран мерцает	<ul style="list-style-type: none"> Если проектор используется на высотах около 5500 футов/1700 метров и ниже, установите параметр [РЕЖИМ ВЕНТИЛЯТОРА] в какое-либо иное положение, кроме [БОЛЬШАЯ ВЫСОТА]. Эксплуатация проектора на высотах менее 5500 футов/1700 метров при включенном параметре [БОЛЬШАЯ ВЫСОТА] может привести к переохлаждению лампы, вследствие чего изображение на экране будет мерцать. Установите [РЕЖИМ ВЕНТИЛЯТОРА] в положение [АВТО]. (→ стр. 92)
Изображение дрейфует вертикально, горизонтально или в обоих направлениях	<ul style="list-style-type: none"> Проверьте разрешение и частоту компьютера. Убедитесь в том, что разрешение, которое Вы пытаетесь установить на компьютере, поддерживается проектором. (→ стр. 135) Произведите ручную настройку изображения с компьютера по осям «Горизонтально/Вертикально» в разделе [НАСТР. ИЗОБР.]. (→ стр. 82)
Не работает дистанционное управление	<ul style="list-style-type: none"> Вставьте новые батареи (→ стр. 10) Убедитесь, что между вами и проектором нет каких-либо препятствий. Станьте на расстоянии в 22 фута (7 м) от проектора. (→ стр. 10)
Светится или мигает индикатор	<ul style="list-style-type: none"> Наблюдайте за индикаторами POWER, STATUS, LAMP. (→ стр. 128)
Смешение цветов в режиме RGB	<ul style="list-style-type: none"> Нажмите кнопку AUTO ADJ. на корпусе проектора или пульте дистанционного управления. (→ стр. 23) Произведите ручную настройку компьютерного изображения, указав значения параметров [ЧАСЫ]/[ФАЗА] в меню [НАСТР. ИЗОБР.]. (→ стр. 81)

Неисправность	Проверьте следующее:
Не слышен звук микрофона	<ul style="list-style-type: none"> Убедитесь, что кабель микрофона подключен к разъему микрофонного входа должным образом. Проверьте, что выбор типа микрофона в меню установки правильный.
Звук микрофона слишком громкий или слишком тихий	<ul style="list-style-type: none"> Настройте [ЧУВСТВИТ-ТЬ МИКРОФОНА] с помощью меню. (→ стр. 92)

За более подробной информацией обратитесь к своему торговому представителю.

Если изображение отсутствует или отображается неправильно.

- Питание подается на проектор и ПК.

Убедитесь, что проектор и ноутбук были подключены друг к другу, когда проектор находился в режиме ожидания, а ноутбук был включен.

В большинстве случаев сигнал, исходящий от ноутбука, не воспринимается, если в момент подключения к проектору ноутбук не был выключен.

ПРИМЕЧАНИЕ: Можно проверить горизонтальную частоту текущего сигнала в разделе «Информация» меню проектора. Если там указано «0 КГц», это означает, что сигнал с компьютера не подается. (→ стр. 100 или перейдите к следующему шагу)

- Активация внешнего экрана компьютера.

Отображение изображения на экране ноутбука еще не означает, что сигнал передается также и на проектор. На ноутбуке, совместимом с ПК, предусмотрено сочетание функциональных клавиш, включающее или отключающее внешний экран. Обычно включение и выключение внешнего экрана производится нажатием функциональной клавиши «Fn» с одной из 12-ти функциональных клавиш. Например, в ноутбуках марки NEC для переключения между внешними экранами используется сочетание клавиш Fn+F3, а в ноутбуках марки Dell - Fn+F8.

- Вывод нестандартного сигнала из компьютера

Если исходящий сигнал ноутбука не соответствует отраслевому стандарту, изображение может проецироваться неправильно. Если такое происходит, то во время использования экрана проектора отключите ЖК-экран ноутбука. Как указывалось выше, у каждого ноутбука свой способ включения и отключения ЖК-экранов. Для получения подробной информации см. документацию к своему компьютеру.

- Изображение отображается неправильно при использовании компьютера Mac

Если используется компьютер Mac, установите двухпозиционный переключатель адаптера Mac (не входит в комплект поставки проектора) в соответствии с разрешающей способностью вашего проектора. Выполнив эти установки, перезапустите компьютер Mac, чтобы они вступили в силу.

При установке режимов изображения, неподдерживаемых компьютером Mac и данным проектором, изменение положения двухпозиционного переключателя на адаптере Mac может привести к легкому колебанию яркости и размеров изображения или к отсутствию изображения вообще. Если такое происходит, установите двухпозиционный переключатель в фиксированный режим «13 дюймов» и затем перезапустите компьютер Mac. После этого установите двухпозиционный переключатель в режим отображения изображения и снова перезапустите компьютер Mac.

ПРИМЕЧАНИЕ: Для продукции марки MacBook требуется кабель видеoadаптера производства компании Apple Inc., в котором отсутствует разъем миниатюрный 15-штырьковый разъем D-Sub.

- «Дублирование» изображения на ПК типа MacBook

* При использовании данного проектора с компьютером MacBook для исходящего сигнала нельзя установить видеорежим 1024x768, если на MacBook не отключено «зеркалирование» изображения. По данному вопросу обратитесь к руководству по эксплуатации своего компьютера Mac.

- На экране Mac скрыты папки или пиктограммы

Папки или пиктограммы могут быть не видны на экране. Если такое происходит, выберите [View] → [Arrange] в меню Apple и упорядочьте пиктограммы.

2 Технические характеристики

В данном разделе содержится техническая информация об эксплуатационных характеристиках проектора.

Оптический

Номер модели	NP-UM361X	NP-UM301X	NP-UM351W	NP-UM301W
ЖК-панель	0,63 дюймовый ЖК-экран с линзовой антенной решеткой малого размера (Аспектное отношение 4:3)		0,59 дюймовый ЖК-экран с линзовой антенной решеткой малого размера (Аспектное отношение 16:10)	
Разрешение*1	1024 × 768 пикселей (XGA)		1280 × 800 пикселей (WXGA)	
Объектив	Цифровой фокус и ручная фокусировка Масштабирование цифрового фокуса = 1,4 F = 1,8 f = 4,78 мм			
Лампа	Мощность 255 Вт переменного тока (200 Вт при работе в НОРМАЛЬНОЕ) (160 Вт при работе в ЭКО)	Мощность 235 Вт переменного тока (170 Вт при работе в НОРМАЛЬНОЕ) (140 Вт при работе в ЭКО)	Мощность 255 Вт переменного тока (200 Вт при работе в НОРМАЛЬНОЕ) (160 Вт при работе в ЭКО)	Мощность 235 Вт переменного тока (170 Вт при работе в НОРМАЛЬНОЕ) (140 Вт при работе в ЭКО)
Выходной оптический сигнал*2*3	3600 люменов НОРМАЛЬНОЕ: 80% ЭКО: 60%*4	3000 люменов НОРМАЛЬНОЕ: 75%	3500 люменов НОРМАЛЬНОЕ: 80%	3000 люменов НОРМАЛЬНОЕ: 75%
Коэффициент контрастности*3 (абсолютно белый: абсолютно черный)	6000:1			
Размер изображения (по диагонали)	61,5–116,6 дюймов / 1562–2962 мм		58–110 дюймов / 1473–2794 мм	
Проекционное расстояние (мин.–макс.)	18–34 дюйма / 448–854 мм			
Угол проецирования	53°		49°	

*1 Эффективное количество пикселей составляет свыше 99,99%.

*2 Это значение исходящего оптического сигнала (в люменах) при работе, когда для режима [ПРЕДВАРИТ УСТАНОВКА] установлено значение [Выс. ЯРК]. Если в качестве режима [ПРЕДВАРИТ УСТАНОВКА] выбрать какой-либо другой режим, значение исходящего оптического сигнала может слегка уменьшиться.

*3 Соответствие требованиям ISO21118-2005

*4 Максимальная мощность становится равной мощности в режиме НОРМАЛЬНОЕ (ЭКО РЕЖИМ).

Электрические параметры

Номер модели	NP-UM361X	NP-UM301X	NP-UM351W	NP-UM301W
Устройства ввода	1 × RGB/Компонент (15-штырьковый разъем D-Sub), 2 × HDMI типа A (19P, разъем HDMI®) (с поддержкой HDCP*5), Поддерживает исключительно сигналы HDMI1 MHL, 1 × видео (RCA), 1 × (L/R) RCA аудио, 1 × миниатюрный звуковой стереофонический			
Устройства вывода	1 × RGB (15-штырьковый разъем D-Sub), 1 × миниатюрный звуковой стереофонический разъем			
Управление с ПК	1 × порт PC Control (9-штырьковый разъем D-Sub)			
Порт проводной локальной сети	1 × RJ-45 (10BASE-T/100BASE-TX)			
Порт беспроводной локальной сети (дополнительно)	IEEE 802.11 b/g/n (необходимо дополнительное устройство беспроводной локальной связи USB)			
Порт USB	1 × тип A, 1 × тип B			
Микрофонный вход	1 × Монауральный мини аудио (Динамический микрофон и конденсаторный микрофон)			
Цветопередача	10-битная обработка сигналов (1,07 миллиардов цветов) (HDMI, USB-A, LAN: Цветов, 16,7 миллионов цветов)			

*5 HDMI® (насыщенный цвет, синхронизация изображения и речевых сигналов) с HDCP

Что такое технология HDCP/HDCP?

HDCP (англ. High-bandwidth Digital Content Protection) — технология защиты широкополосных цифровых данных. Защита широкополосных цифровых данных (HDCP) — это система, предназначенная для предотвращения незаконного копирования видеоданных, передаваемых через интерфейс HDMI (High-Definition Multimedia Interface — мультимедийный интерфейс высокой четкости).

Если не удается просмотреть данные посредством ввода через HDMI, это не обязательно означает, что проектор работает неправильно. При внедрении технологии HDCP могут происходить ситуации, когда определенная информация, защищена по данной технологии и может не отображаться в соответствии с решением/намерением HDCP-сообщества (компания Digital Content Protection, LLC).

Видео: насыщенный цвет; 8/10/12-бит, синхронизация изображения и речевых сигналов

Звук: LPCM; до 2 каналов, частота дискретизации 32/44,1/48 КГц, частота бита; 16/20/24-бита

*6 Изображение с более высоким или низким разрешением, чем собственное разрешение проектора (UM361X/UM301X: 1024 × 768 / UM351W/UM301W: 1280 × 800), будет отображаться при помощи технологии Advanced AccuBlend. (→ стр. 135)

Номер модели	NP-UM361X	NP-UM301X	NP-UM351W	NP-UM301W	
Совместимые сигналы*6	Аналоговый: VGA/SVGA/XGA/WXGA/Quad-VGA/SXGA/SXGA+/WXGA+/WXGA++/UXGA/WSXGA+/HD/Full HD/WUXGA/Mac13", 16", 21", 23" Компонент: 480i/480p/576i/576p/720p/1080i/1080p HDMI: VGA/SVGA/XGA/WXGA/Quad-VGA/SXGA/SXGA+/WXGA+/WXGA++/WSXGA+/480p/576p/720p/1080i/1080p				
Разрешающая способность по горизонтали	540 строк телевизионного изображения: NTSC/NTSC4.43/PAL/PAL-M/PAL-N/PAL60 300 строк телевизионного изображения: SECAM				
Диапазон сканирования	По горизонтали (строчные импульсы): от 15 КГц до 100 КГц (RGB: 24 КГц или больше) По вертикали: от 50 Гц до 120 Гц (HDMI: от 50 Гц до 85 Гц)				
Синхронизационная совместимость	Отдельная синхронизация				
Встроенный динамик	20 Вт (монофонический)				
Требования по питанию	100–240 В переменного тока, 50/60 Гц				
Потребляемый ток	3,8А/1,6А	3,5А/1,5А	3,8А/1,6А	3,5А/1,5А	
Потребление электроэнергии	ЭКО РЕЖИМ	337 Вт (100-130 В)	297 Вт (100-130 В)	337 Вт (100-130 В)	297 Вт (100-130 В)
	ВЫКЛ.	324 Вт (200-240 В)	285 Вт (200-240 В)	324 Вт (200-240 В)	285 Вт (200-240 В)
	НОРМАЛЬНОЕ	265 Вт (100-130 В)	234 Вт (100-130 В)	265 Вт (100-130 В)	234 Вт (100-130 В)
	ЭКО	257 Вт (200-240 В)	227 Вт (200-240 В)	257 Вт (200-240 В)	227 Вт (200-240 В)
	ЭКО	221 Вт (100-130 В)	196 Вт (100-130 В)	221 Вт (100-130 В)	196 Вт (100-130 В)
	ЭКО	214 Вт (200-240 В)	190 Вт (200-240 В)	214 Вт (200-240 В)	190 Вт (200-240 В)
ОЖИДАНИЯ (ОЖИДАНИЕ СЕТИ)	2,1Вт (100-130 В)/2,4Вт (200-240 В)				
ОЖИДАНИЯ (НОРМАЛЬНОЕ)	0,22Вт (100-130 В)/0,39Вт (200-240 В)				

Механические характеристики

Номер модели	NP-UM361X	NP-UM301X	NP-UM351W	NP-UM301W
Установка	Фронтальная со стола, тыльная со стола, фронтальная с потолка, тыльная с потолка			
Ориентация				
Габаритные размеры	14,9 дюйма (Ш) × 4,4 дюйма (В) × 16,9 дюйма (Д) / 378 мм (Ш) × 112 мм (В) × 428 мм (Д) (размеры указаны без выступающих частей)			
Вес	NP-UM361X, NP-UM351W: 5,6 кг/12,4 фунта NP-UM301X, NP-UM301W: 5,5 кг/12,2 фунта			
Факторы воздействия на окружающую среду	Диапазон рабочих температур: 41–104°F (5–40°C), (режим экономии энергии выбирается автоматически при температуре 95–104° F (35–40° C)) Влажность от 20 до 80% (при отсутствии конденсации) Хранить при температуре: 14–122°F (-10–50°C), Влажность от 20 до 80% (при отсутствии конденсации)			
Правила	Австралия / Новая Зеландия: Соответствует стандартам AS/NZS CISPR.22, класс «В» Европа: Соответствует директиве EMC (EN55022, EN55024, EN61000-3-2, EN61000-3-3) Соответствует требованиям по низкому напряжению (EN60950-1, одобрено TÜV GS)			
				

Дополнительную информацию можно найти на сайтах:

США: <http://www.necdisplay.com/>

Европа: <http://www.nec-display-solutions.com/>

По всему миру: <http://www.nec-display.com/global/index.html>

Информацию по нашим дополнительным аксессуарам можно найти на нашем веб-сайте или в нашей брошюре.

Спецификация на продукцию может изменяться без уведомления.

3 Габаритные размеры корпуса

Единица измерения: мм (дюйм)

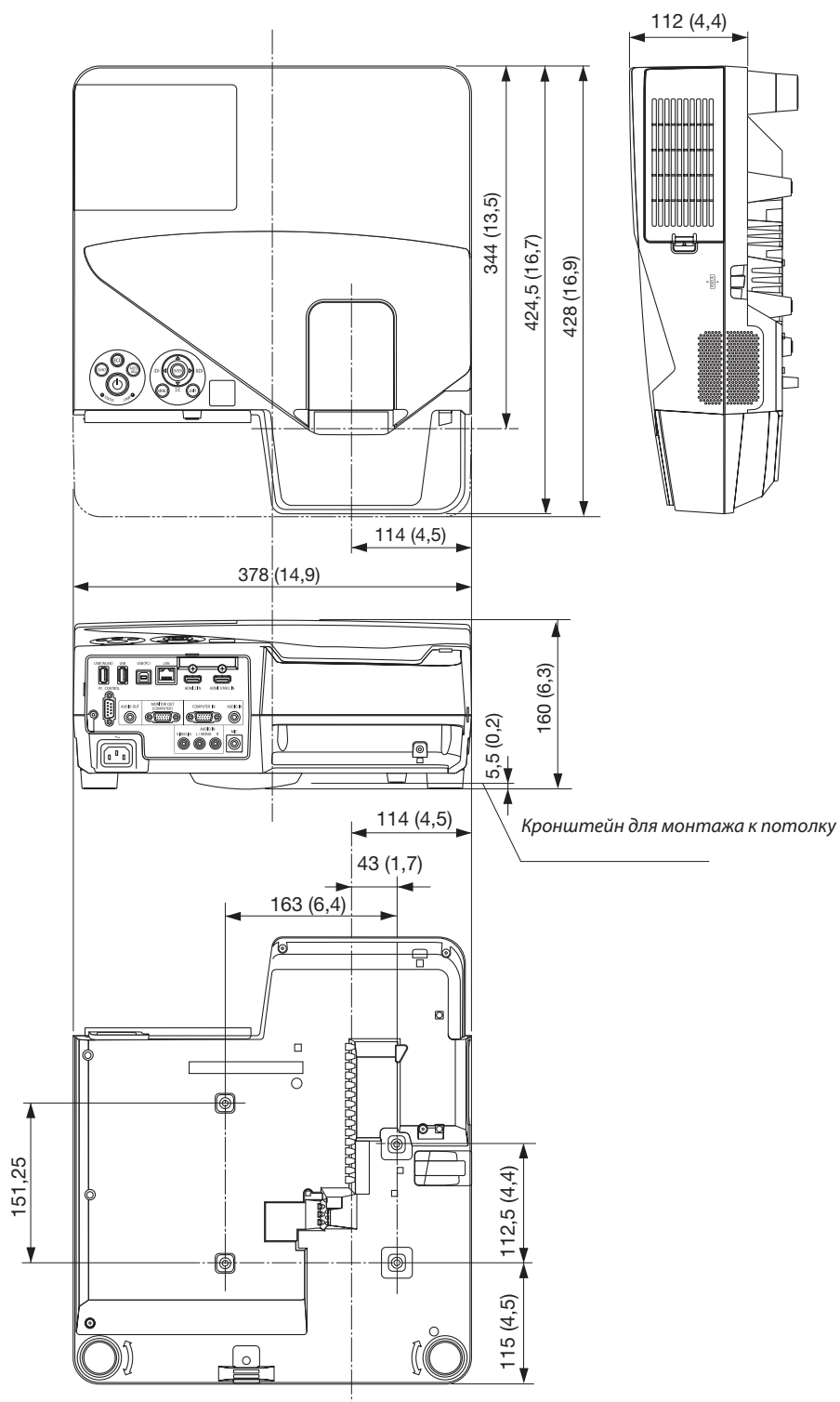

4 Предназначение штырьков входного разъема D-Sub COMPUTER

15-штырьковый разъем D-Sub соединительного устройства

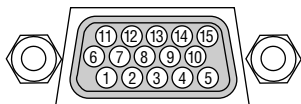

Уровень сигнала
 Видеосигнал: 0,7 V_{p-p} (аналоговый)
 Сигнал синхронизации: Уровень
 TTL

Номер контакта	Сигнал RGB (аналоговый)	Сигнал YCbCr
1	Красный	Синхронизация по красному (Cr)
2	Зеленый или синхронизация по зеленому цвету	Y
3	Синий	Синхронизация по синему (Cb)
4	Основной	
5	Основной	
6	Основной красный	Синхронизация по основному красному
7	Основной зеленый	Основной желтый
8	Основной синий	Синхронизация по основному синему
9	Горячая штепсельная вилка	
10	Синхронизация основного сигнала	
11	Отсутствует соединение	
12	Двухнаправленный DATA (SDA)	
13	Строчный импульс или составной синхроимпульс	
14	Вертикальный синхроимпульс	
15	Часы данных	

COMPUTER IN

ПРИМЕЧАНИЕ: для DDC/CI требуются 12 и 15 выводы.

5 Перечень совместимых входных сигналов

Аналоговый RGB

Сигнал	Разрешение (Точек)	Соотношение Сторон	Скорость обновления (Гц)
VGA	640 × 480	4:3	60/72/75/85/iMac
SVGA	800 × 600	4:3	56/60/72/75/85/iMac
XGA	1024 × 768 *1	4:3	60/70/75/85/iMac
WXGA	1280 × 768 *2	15:9	60
	1280 × 800 *2	16:10	60
	1360 × 768 *3	16:9	60
	1366 × 768 *3	16:9	60
Quad-VGA	1280 × 960	4:3	60/75
SXGA	1280 × 1024	5:4	60/75
SXGA+	1400 × 1050	4:3	60
WXGA+	1440 × 900	16:10	60
WXGA++	1600 × 900 *3	16:9	60
UXGA	1600 × 1200 *4	4:3	60
WSXGA+	1680 × 1050	16:10	60
HD	1280 × 720	16:9	60
Full HD	1920 × 1080	16:9	60
WUXGA	1920 × 1200 *5	16:10	60
MAC 13"	640 × 480	4:3	67
MAC 16"	832 × 624	4:3	75
MAC 19"	1024 × 768	4:3	75
MAC 21"	1152 × 870	4:3	75
MAC 23"	1280 × 1024	5:4	65

Компонент

Сигнал	Разрешение (Точек)	Соотношение Сторон	Скорость обновления (Гц)
HDTV (1080p)	1920 × 1080	16:9	50/60
HDTV (1080i)	1920 × 1080	16:9	50/60
HDTV (720p)	1280 × 720	16:9	50/60
SDTV (480p)	720 × 480	4:3/16:9	60
SDTV (576p)	720 × 576	4:3/16:9	50
SDTV (480i)	720 × 480	4:3/16:9	60
SDTV (576i)	720 × 576	4:3/16:9	50

MHL

Сигнал	Разрешение (Точек)	Соотношение Сторон	Скорость обновления (Гц)
VGA	640 × 480	4:3	60
HDTV(1080p)	1920 × 1080	16:9	50/60
HDTV(1080i)	1920 × 1080	16:9	50/60
HDTV(720p)	1280 × 720	16:9	50/60
SDTV(480p)	720 × 480	4:3/16:9	60
SDTV(576p)	720 × 576	4:3/16:9	50
SDTV(480i)	720 × 480	4:3/16:9	60
SDTV(576i)	720 × 576	4:3/16:9	50

Композитный Видео/S-Видео

Сигнал	Соотношение Сторон	Скорость обновления (Гц)
NTSC	4:3	60
PAL	4:3	50
PAL60	4:3	60
SECAM	4:3	50

HDMI

Сигнал	Разрешение (Точек)	Соотношение Сторон	Скорость обновления (Гц)
VGA	640 × 480	4:3	60
SVGA	800 × 600	4:3	60
XGA	1024 × 768 *1	4:3	60
WXGA	1280 × 768 *2	15:9	60
	1280 × 800 *2	16:10	60
	1366 × 768	16:9	60
Quad-VGA	1280 × 960	4:3	60
SXGA	1280 × 1024	5:4	60
SXGA+	1400 × 1050	4:3	60
WXGA+	1440 × 900	16:10	60
WXGA++	1600 × 900	16:9	60
WSXGA+	1680 × 1050	16:10	60
WUXGA	1920 × 1200	16:10	60*6
HDTV (1080p)	1920 × 1080	16:9	50/60
HDTV (1080i)	1920 × 1080	16:9	50/60
HDTV (720p)	1280 × 720	16:9	50/60
SDTV (480p)	720 × 480	4:3/16:9	60
SDTV (576p)	720 × 576	4:3/16:9	50
SDTV(480i)	720 × 480	4:3/16:9	60
SDTV(576i)	720 × 576	4:3/16:9	50

*1 Собственное разрешение на модели XGA (UM361X/UM301X)

*2 Собственное разрешение на модели WXGA (UM351W/UM301W)

*3 Проектор может некорректно отображать эти символы, когда выбран режим [ABTO] для [СООТНОШЕНИЕ СТОРОН] в экранном меню. Для [СООТНОШЕНИЕ СТОРОН] режимом по умолчанию является режим [ABTO]. Чтобы отобразить эти символы, выберите [16:9] для [СООТНОШЕНИЕ СТОРОН].

*4 РЕЖИМ WXGA: ВЫКЛ.

*5 РЕЖИМ WXGA: ВКЛ.

*6 RB (Уменьшенный сигнал бланкирования) действует до 154 МГц.

ПРИМЕЧАНИЕ:

- Изображение с более высоким или низким разрешением, чем собственное разрешение проектора (UM361X/UM301X: 1024 × 768 / UM351W/UM301W: 1280 × 800), будет отображаться при помощи технологии Advanced AccuBlend.
- Синхронизация по зеленому и композитная синхронизация не поддерживаются.
- Сигналы, не перечисленные в приведенной выше таблице, могут отражаться неправильно. Если такое происходит, измените частоту обновления или разрешающую способность своего ПК. Чтобы выполнить эту процедуру, обратитесь к разделу «Свойства монитора» в документации к своему ПК.

6 Коды управления и кабельные соединения ПК

Коды управления ПК

Функция	Кодирование данных								
ПИТАНИЕ ВКЛЮЧЕНО	02H	00H	00H	00H	00H	02H			
ПИТАНИЕ ОТКЛЮЧЕНО	02H	01H	00H	00H	00H	03H			
ВЫБОР ВХОДНОГО РАЗЪЕМА «COMPUTER»	02H	03H	00H	00H	02H	01H	01H	09H	
ВЫБОР ВХОДНОГО РАЗЪЕМА HDMI 1/MHL	02H	03H	00H	00H	02H	01H	1AH	22H	
ВЫБОР ВХОДНОГО РАЗЪЕМА HDMI2	02H	03H	00H	00H	02H	01H	1BH	23H	
ВЫБОР ВХОДНОГО ВИДЕОСИГНАЛА	02H	03H	00H	00H	02H	01H	06H	0EH	
ВЫБОР ВХОДА USB-A	02H	03H	00H	00H	02H	01H	1FH	27H	
ВЫБОР ВХОДА LAN	02H	03H	00H	00H	02H	01H	20H	28H	
ВЫБОР ВХОДА USB-B	02H	03H	00H	00H	02H	01H	22H	2AH	
ВКЛЮЧЕНО ИЗОБРАЖЕНИЕ БЕЗ ЗВУКА	02H	10H	00H	00H	00H	12H			
ОТКЛЮЧЕНО ИЗОБРАЖЕНИЕ БЕЗ ЗВУКА	02H	11H	00H	00H	00H	13H			
ВКЛЮЧЕН РЕЖИМ БЕЗ ЗВУКА	02H	12H	00H	00H	00H	14H			
ОТКЛЮЧЕН РЕЖИМ БЕЗ ЗВУКА	02H	13H	00H	00H	00H	15H			

ПРИМЕЧАНИЕ: Если вам нужен полный перечень кодов управления ПК, обратитесь к местному продавцу данной продукции.

Кабельные соединения

Протокол связи

Скорость передачи в бодах38400 бит/с
 Длина данных8 бит
 Контроль четностиКонтроль четности не производится
 Стоповый битОдин бит
 X вкл./откл.....Отсутствует
 Процедура связиПолный дуплекс

ПРИМЕЧАНИЕ: Для длинных кабелей может быть рекомендована более низкая скорость передачи - это зависит от оборудования.

Разъем для управления с ПК (D-SUB 9P)

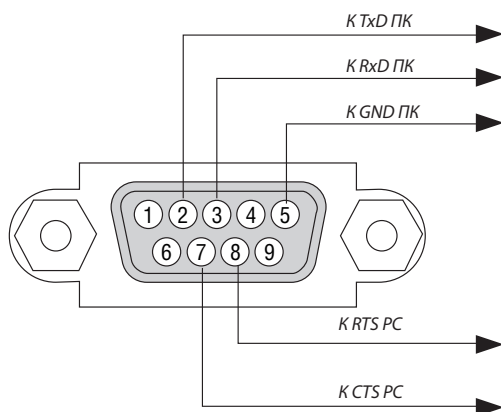

ПРИМЕЧАНИЕ 1: Контакты 1, 4, 6 и 9 не используются.

ПРИМЕЧАНИЕ 2: Чтобы упростить кабельное соединение, соедините контакты «Request to Send» и «Clear to Send» на обоих концах кабеля.

ПРИМЕЧАНИЕ 3: Для кабелей большой длины рекомендуется с помощью меню проектора установить скорость передачи данных 9600 бит/с.

7 Контрольный перечень возможных неисправностей

Перед тем, как обратиться к местному продавцу данной продукции или сервисному персоналу, сверьтесь с данным перечнем и убедитесь, что необходимость ремонта имеется также и на основании информации раздела «Устранение неисправностей» руководства пользователя. Приведенный ниже перечень поможет нам более эффективно решить вашу проблему.

* Для использования при проверке рекомендуется распечатать эту и следующую страницы.

Частота случаев: постоянно иногда (Как часто? _____) прочее (_____)

Питание

- | | |
|---|---|
| <ul style="list-style-type: none"> <input type="checkbox"/> Нет питания (индикатор POWER не горит синим цветом) См. также «Индикатор STATUS». <input type="checkbox"/> Штепсель силового кабеля вставлен в электрическую розетку до конца. <input type="checkbox"/> Главный переключатель питания установлен в положение «Вкл.». <input type="checkbox"/> Крышка лампы установлена правильно. <input type="checkbox"/> Счетчик наработки лампы (часов работы лампы) был обнулен после замены лампы. <input type="checkbox"/> Питание не включается несмотря на то, что Вы нажимаете и удерживаете кнопку POWER. | <ul style="list-style-type: none"> <input type="checkbox"/> Прибор выключается в процессе работы. <input type="checkbox"/> Штепсель силового кабеля вставлен в электрическую розетку до конца. <input type="checkbox"/> Крышка лампы установлена правильно. <input type="checkbox"/> Функция [АВТО ВЫКЛ. ПИТАНИЯ] отключена (только в моделях, в которых она предусмотрена). <input type="checkbox"/> Функция [ВЫКЛ ТАЙМЕР] отключена (только в моделях, в которых она предусмотрена). |
|---|---|

Видео и аудио

- | | |
|--|--|
| <ul style="list-style-type: none"> <input type="checkbox"/> В проектор не поступает изображение с ПК или видеоборудования. <input type="checkbox"/> По-прежнему отсутствует изображение, несмотря на то, что сначала проектор был подключен к ПК, а затем запущен ПК. <input type="checkbox"/> Обеспечение подачи исходящего сигнала с ноутбука в проектор. <ul style="list-style-type: none"> • Включить и отключить отображение изображения на внешнем устройстве можно с помощью сочетания функциональных клавиш. Обычно отображение изображения на внешнем устройстве включается и выключается сочетанием функциональной клавиши («Fn») с одной из 12-ти других функциональных клавиш. <input type="checkbox"/> Отсутствует изображение (фон синий или черный, монитор не работает). <input type="checkbox"/> По-прежнему отсутствует изображение, несмотря на то, что нажата кнопка AUTO ADJUST. <input type="checkbox"/> По-прежнему отсутствует изображение, несмотря на то, что использовалась функция [ВОССТ.] в меню проектора. <input type="checkbox"/> Штепсель сигнального кабеля вставлен в настенную электрическую розетку до конца. <input type="checkbox"/> На экране появляется сообщение.
(_____) <input type="checkbox"/> Подключенный к проектору источник данных активен и доступен. <input type="checkbox"/> По-прежнему отсутствует изображение, несмотря на то, что выполнена регулировка яркости и/или контрастности. <input type="checkbox"/> Разрешающая способность и рабочая частота источника входящего сигнала поддерживаются проектором. <input type="checkbox"/> Изображение слишком темное. <ul style="list-style-type: none"> <input type="checkbox"/> По-прежнему нет изменений, несмотря на то, что яркость и/или контрастность отрегулированы. <input type="checkbox"/> Изображение искажено. <ul style="list-style-type: none"> <input type="checkbox"/> Изображение остается трапециевидным (изменений не происходит даже после коррекции параметра [ТРАПЕЦИЯ]). | <ul style="list-style-type: none"> <input type="checkbox"/> Утрачены части изображения. <ul style="list-style-type: none"> <input type="checkbox"/> По-прежнему нет изменений, несмотря на то, что нажата кнопка AUTO ADJUST. <input type="checkbox"/> По-прежнему нет изменений, несмотря на то, что вы использовались функция [ВОССТ.] в меню проектора. <input type="checkbox"/> Изображение смещено по вертикали или горизонтали. <ul style="list-style-type: none"> <input type="checkbox"/> Правильно отрегулированы горизонтальное и вертикальное положения компьютерного сигнала. <input type="checkbox"/> Разрешающая способность и рабочая частота источника входящего сигнала поддерживаются проектором. <input type="checkbox"/> Некоторые пиксели не светятся. <input type="checkbox"/> Изображение мерцает. <ul style="list-style-type: none"> <input type="checkbox"/> По-прежнему нет изменений, несмотря на то, что нажата кнопка AUTO ADJUST. <input type="checkbox"/> По-прежнему нет изменений, несмотря на то, что вы использовались функция [ВОССТ.] в меню проектора. <input type="checkbox"/> Изображение мерцает или наблюдается смещение цветов компьютерного сигнала. <input type="checkbox"/> По-прежнему нет изменений, несмотря на то, что значение параметра [РЕЖИМ ВЕНТИЛЯТОРА] изменено с [БОЛЬШАЯ ВЫСОТА] на [АВТО]. <input type="checkbox"/> Изображение размыто или расфокусировано. <ul style="list-style-type: none"> <input type="checkbox"/> По-прежнему нет изменений, несмотря на то, что проверена разрешающая способность сигнала на ПК и изменена разрешающая способность проектора. <input type="checkbox"/> По-прежнему нет изменений, несмотря на то, что фокусное расстояние отрегулировано. <input type="checkbox"/> Отсутствует звук. <ul style="list-style-type: none"> <input type="checkbox"/> Кабель аудиосигнала правильно подсоединен к аудиовходу проектора. <input type="checkbox"/> По-прежнему нет изменений, несмотря на то, что уровень звука отрегулирован. <input type="checkbox"/> AUDIO OUT подсоединен к аудиоборудованию (только для моделей, в которых предусмотрен разъем AUDIO OUT). |
|--|--|

Прочее

- | | |
|--|---|
| <ul style="list-style-type: none"> <input type="checkbox"/> Не работает пульт дистанционного управления. <ul style="list-style-type: none"> <input type="checkbox"/> Отсутствуют помехи между сенсором проектора и пультом дистанционного управления. <input type="checkbox"/> Проектор установлен рядом с источником флуоресцентного света, способного вызвать помехи в работе пульта инфракрасного дистанционного управления. <input type="checkbox"/> Элементы питания новые и при их установке полярность была соблюдена. | <ul style="list-style-type: none"> <input type="checkbox"/> Не работают кнопки на корпусе проектора (только в моделях, в которых предусмотрена функция [БЛОК. ПАНЕЛИ УПРАВЛ.]) <ul style="list-style-type: none"> <input type="checkbox"/> Не включается или отключена в меню функция [БЛОК. ПАНЕЛИ УПРАВЛ.]. <input type="checkbox"/> По-прежнему нет никаких изменений, несмотря на то, что кнопка EXIT была нажата и удерживалась в течение как минимум 10 секунд. |
|--|---|

В отведенном ниже месте подробно опишите возникшую проблему.

Информация, касающаяся защиты окружающей среды при эксплуатации проектора.

Проектор

Номер модели:

Серийный номер:

Дата покупки:

Время эксплуатации лампы (в часах):

Эко Режим: ВЫКЛ. АВТО ЭКО

НОРМАЛЬНОЕ ЭКО

Параметры исходящего сигнала:

Частота синхронизации по горизонтали [] КГц

Частота синхронизации по вертикали [] Гц

Полярность синхронизации H (+) (-)

V (+) (-)

Тип синхронизации Компонентная Композитная

Синхронизация по зеленому

Индикатор STATUS

Непрерывный светосигнал Оранжевый Зеленый

Мигающий светосигнал [] циклов

Номер модели пульта дистанционного управления:

Условия установки

Размер экрана: _____ дюймов

Тип экрана: Белый матовый Наложения Поляризация

Широкий угол Высокая контрастность

Расстояние до проекции: _____ Футов/дюймов/метров

Ориентация: Монтаж на потолке На столе

Подключение к электросетке:

Включение непосредственно в электрическую розетку

Подключение через удлинитель или иным образом (количество подключенного оборудования составляет _____)

Подключение через катушку силового кабеля или иным образом (количество подключенных устройств составляет _____)

Компьютер

Изготовитель:

Номер модели:

Ноутбук / настольный ПК

Собственная разрешающая способность:

Частота обновления:

Видеоадаптер:

Прочее:

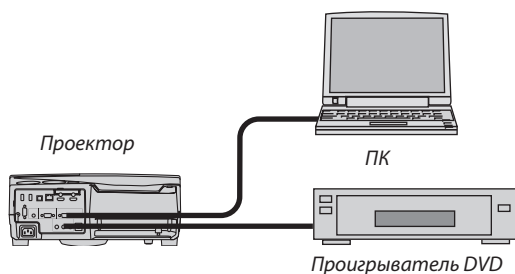

Сигнальный кабель

Стандартный кабель производства NEC или другого изготовителя?

Номер модели: _____ Длина: _____ дюймов/метров

Усилитель-распределитель

Номер модели:

Переключатель

Номер модели:

Адаптер

Номер модели:

Видеооборудование

Видеомагнитофон, DVD-проигрыватель, видеокамера, видеоигровое устройство или другое

Изготовитель:

Номер модели:

8 Сертификат качества TCO

Некоторые модели этой серии имеют сертификат качества TCO. Все сертифицированные модели имеют марку TCO на корпусе (в нижней части продукта). Для просмотра списка наших сертифицированных проекторов и их сертификатов качества TCO, (только на английском языке), посетите наш сайт http://www.nec-display.com/ap/en_projector/tco/index.html. Сертификат качества TCO, разработанный TCO Development, является международным стандартом экологии и эргономики для ИТ-оборудования. В некоторых случаях мы можем опубликовать список сертифицированных моделей на нашем сайте до нанесения знака TCO на продукт. Эта разница в периоде времени связана с датой получения сертификата качества по отношению к дате производства проектора.

9 ЗАРЕГИСТРИРУЙТЕ ВАШ ПРОЕКТОР! (для жителей Соединенных Штатов, Канады и Мексики)

Пожалуйста, найдите время, чтобы зарегистрировать Ваш новый проектор. Это приведет к активации ограниченной гарантии на детали, работу и сервисную программу InstaCare.

Посетите наш веб-сайт по адресу www.necdisplay.com, щелкните на центр поддержки/регистрация продукта и отправьте форму, заполненную в режиме он-лайн.

После получения, мы вышлем письмо-подтверждение со всеми деталями, которые будут необходимы для того, чтобы воспользоваться преимуществом быстрого и надежного гарантийного обслуживания и сервисными программами от лидера индустрии NEC Display Solutions of America, Inc.

NEC