

Проектор

***ME401W/ME361W/ME331W/ME301W
ME401X/ME361X/ME331X/ME301X***

Руководство пользователя

Посетите наш веб-сайт для поиска Руководство пользователя самой последней версии:

http://www.nec-display.com/dl/en/pj_manual/lineup.html

Модель №

NP-ME401W/NP-ME361W/NP-ME331W/NP-ME301W/NP-ME401X/NP-ME361X/NP-ME331X/NP-ME301X

- Apple, Mac, Mac OS, OS X, MacBook и iMac являются товарными знаками компании Apple Inc., зарегистрированными в США и других странах.
- iOS является торговой маркой или зарегистрированной торговой маркой Cisco в США и других странах и используется по лицензии.
- APP Store является сервисным знаком Apple Inc.
- Microsoft, Windows, Windows Vista, Internet Explorer, .NET Framework, и PowerPoint являются зарегистрированными торговыми знаками или торговыми знаками Microsoft Corporation в Соединённых Штатах и/или других странах.
- MicroSaver является зарегистрированным товарным знаком Kensington Computer Products Group, отделения ACCO Brands в США и других странах.
- AccuBlend, NaViSet, MultiPresenter и Virtual Remote являются торговыми знаками или зарегистрированными торговыми знаками NEC Display Solutions, Ltd. в Японии, США и других странах.
- Термины HDMI и HDMI High-Definition Multimedia Interface (Мультимедийный интерфейс высокой четкости) и логотип HDMI являются товарными знаками или зарегистрированными товарными знаками HDMI Licensing LLC в Соединенных Штатах Америки и других странах.



- Торговое наименование PLink является товарным знаком: поданы заявки на регистрацию товарного знака в Японии, США и других странах и регионах.
- Wi-Fi®, Wi-Fi Alliance® и Wi-Fi Protected Access (WPA, WPA2)® являются зарегистрированными товарными знаками компании Wi-Fi Alliance.
- Blu-ray является торговым знаком Blu-ray Disc Association
- CRESTRON и ROOMVIEW являются зарегистрированными торговыми марками Crestron Electronics, Inc. в Соединенных Штатах Америки и других странах.
- Ethernet является либо зарегистрированной торговой маркой, либо торговой маркой Fuji Xerox Co., Ltd.
- Android и Google Play являются торговыми марками Google Inc.
- Другие названия продуктов и логотипы, упоминаемые в этом руководстве пользователя, могут быть товарными знаками или зарегистрированными товарными знаками их соответствующих владельцев.
- Virtual Remote Tool использует библиотеку WinI2C/DDC, © Nicomsoft Ltd.
- GPL/LGPL лицензии на программное обеспечение

Данный продукт включает программное обеспечение лицензированное Стандартной Общественной Лицензией GNU (GPL), Стандартной Общественной Лицензией Ограниченного Применения GNU (LGPL) и другими.

Для получения дополнительной информации о каждом программном обеспечении см. «readme.pdf» в папке «about GPL&LGPL» на прилагаемом компакт-диске.

ПРИМЕЧАНИЯ

- (1) Запрещена частичная или полная перепечатка содержания этого руководства пользователя без разрешения.
- (2) Содержимое этого руководства может быть изменено без предварительного уведомления.
- (3) В процессе подготовке этого руководства пользователя были приложены большие усилия, однако если вы заметите какие-либо сомнительные фрагменты, ошибки или упущения, обратитесь, пожалуйста, к нам.
- (4) Несмотря на утверждение в статье (3), NEC не несет ответственности по каким-либо искам относительно потери прибыли или других происшествий, к которым может привести использование проектора.

Важная информация

Предостережения относительно безопасности

Меры предосторожности

Перед эксплуатацией проектора NEC внимательно ознакомьтесь с этим руководством и храните его в доступном месте для будущих справок.

ВНИМАНИЕ



Для отключения от сети электропитания обязательно выньте штепсель из розетки. Розетку электропитания необходимо установить как можно ближе к оборудованию и доступ к ней должен быть свободен.

ВНИМАНИЕ



ВО ИЗБЕЖАНИЕ ПОРАЖЕНИЯ ЭЛЕКТРИЧЕСКИМ ТОКОМ НЕ ОТКРЫВАЙТЕ КОРПУС. ВНУТРЕННИЕ КОМПОНЕНТЫ НАХОДЯТСЯ ПОД ВЫСОКИМ НАПРЯЖЕНИЕМ. ДЛЯ ПРОВЕДЕНИЯ ТЕХНИЧЕСКОГО ОБСЛУЖИВАНИЯ ОБРАЩАЙТЕСЬ К КВАЛИФИЦИРОВАННОМУ ОБСЛУЖИВАЮЩЕМУ ПЕРСОНАЛУ.



Этот символ предупреждает пользователя, что неизолированного напряжения внутри устройства может быть достаточно для поражения электрическим током. Поэтому каким-либо образом прикасаться к любой части внутри устройства опасно.



Этот символ обращает внимание пользователя на изложенную важную информацию относительно эксплуатации и технического обслуживания устройства. Во избежание проблем эту информацию необходимо прочитать очень внимательно.

ПРЕДУПРЕЖДЕНИЕ: ЧТОБЫ ПРЕДОТВРАТИТЬ ВОЗНИКНОВЕНИЕ ПОЖАРА ИЛИ ПОРАЖЕНИЕ ЭЛЕКТРИЧЕСКИМ ТОКОМ, БЕРЕГИТЕ ЭТО УСТРОЙСТВО ОТ ДОЖДЯ ИЛИ ВЛАГИ. НЕ ИСПОЛЬЗУЙТЕ ШТЕПСЕЛЬ ЭТОГО УСТРОЙСТВА С УДЛИНИТЕЛЕМ ИЛИ НЕ ВСТАВЛЯЙТЕ ЕГО В РОЗЕТКУ, ЕСЛИ ВСТАВИТЬ ОБА ШТЫРЬКА ДО КОНЦА НЕ УДАЕТСЯ.

ВНИМАНИЕ



Избегайте отображения неподвижных изображений на протяжении длительного времени. Это может привести к временной фиксации этих изображений на поверхности ЖК-панели. Если это произошло, продолжайте использовать проектор. Статический фон от предыдущих изображений исчезнет.

Утилизация использованного изделия



В Европейском союзе

Законодательство Европейского Союза, применимое в каждой стране-участнице, требует, чтобы используемые электрические или электронные изделия, обозначенные указанным слева значком, утилизировались отдельно от обычных бытовых отходов. К таким изделиям относятся проекторы, их электрические компоненты и лампы. При утилизации этих изделий следуйте постановлениям местных властей и/или проконсультируйтесь с персоналом магазина, в котором было приобретено изделие.

Собранные использованные изделия отправляются на надлежащую повторную переработку с целью повторного использования материалов. Эти действия помогают уменьшить объемы отходов, а также снизить до минимального уровня негативное влияние на здоровье людей и состояние окружающей среды, которое способна оказать содержащаяся в лампе ртуть.

Этот знак на электрических и электронных изделиях применим лишь для стран, входящих в Европейский Союз.

За пределами Европейского союза

Если необходима утилизация использованных электрических и электронных изделий за пределами Европейского союза, пожалуйста, свяжитесь со своими местными властями, чтобы получить информацию о соответствующем способе утилизации.



Для стран Евросоюза: Зачеркнутый мусорный контейнер обозначает, что использованные батарейки следует складывать отдельно от обычных бытовых отходов. Согласно требованиям существует отдельная система сбора отходов для надлежащего обращения с использованными батарейками и их утилизации.

Согласно директиве ЕС2006/66/ЕС батарейки запрещается утилизировать ненадлежащим образом. Батарейки должны складываться отдельно и утилизироваться местной службой.



Важные меры безопасности

Эти инструкции по технике безопасности предназначены для обеспечения длительного срока службы проектора и предотвращения поражения электрическим током. Пожалуйста, внимательно прочитайте их и помните обо всех предостережениях.

Установка

- Не устанавливайте проектор в следующих условиях:
 - на неустойчивой тележке, стойке или столе.
 - вблизи воды, ванн или влажных помещений.
 - под прямыми солнечными лучами, а также возле обогревателей и устройств, излучающих тепло.
 - в окружениях, где присутствует пыль, дым или пар.
 - На листах бумаги или ткани, ковриках или коврах.
- Если проектор необходимо установить на потолок:
 - Не пытайтесь установить проектор самостоятельно.
 - Чтобы обеспечить надлежащие эксплуатационные качества и снизить риск получения травм, проектор должен устанавливаться квалифицированным обслуживающим персоналом.
 - Кроме того, потолок должен быть достаточно крепким, чтобы удерживать проектор, а установка должна осуществляться согласно с местными строительными нормами.
 - Для получения более подробной информации обратитесь к продавцу.
- Не устанавливайте и не храните проектор в условиях, указанных ниже. Несоблюдение этого может привести к неисправной работе.
 - В сильных магнитных полях
 - В среде коррозионного газа
 - Вне помещения

ПРЕДУПРЕЖДЕНИЕ:

- Когда проектор включен, не закрывайте объектив крышкой объектива или подобным предметом. Такие действия могут привести к расплавлению крышки теплом, излучаемым из отверстия выхода света.
- Не размещайте перед проекционным окном проектора какие-либо объекты, легко поддающихся воздействию тепла. Такие действия могут привести к расплавлению предмета теплом, излучаемым из отверстия выхода света.

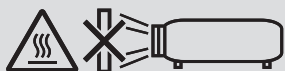

- Не используйте распылитель, содержащий горючий газ, для удаления накопившейся пыли и загрязнения на фильтрах и проекционном окне. Это может привести к возгоранию.

Размещение проектора в горизонтальном положении

Угол наклона проектора не должен превышать 10 градусов. Его нужно устанавливать исключительно на столе или на потолке, поскольку в противном случае срок службы лампы существенно снизится.

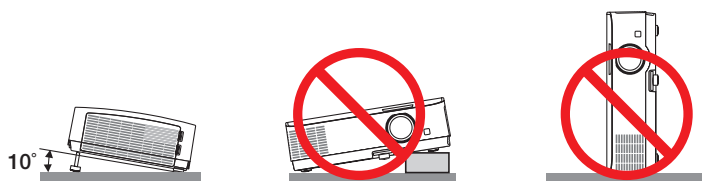

⚠ Меры пожарной и электрической безопасности ⚠

- Чтобы предотвратить накопление тепла внутри проектора, убедитесь, что он хорошо вентилируется и что вентиляционные отверстия не заблокированы. Расстояние между проектором и стеной должно составлять не менее 4 дюймов (10 см).
- Не прикасайтесь к вытяжному отверстию, поскольку оно может быть горячим во время работы проектора и сразу же после выключения устройства. Части проектора могут в течение некоторого времени нагреваться, если электропитание проектора выключено с помощью кнопки POWER на корпусе проектора или если источник питания переменного тока будет отключен во время нормальной работы проектора.



- Соблюдайте осторожность, когда поднимаете проектор.
- Не допускайте попадания внутрь проектора посторонних предметов, например скрепок для бумаги или клочков бумаги. Не пытайтесь вынимать какие-либо предметы, которые могли попасть в проектор. Не вставляйте в проектор металлических предметов, например проводов или отверток. Если что-либо упадет внутрь проектора, немедленно отключите его от сети и обратитесь к квалифицированному обслуживающему персоналу для удаления предмета.
- Не ставьте никаких предметов на проектор.
- Не прикасайтесь к штепселю во время грозы. Такие действия могут привести к поражению электрическим током или пожару.
- Проектор предназначен для работы при напряжении 100-240 В переменного тока и частоте 50/60 Гц. Прежде чем использовать проектор, убедитесь, что ваша сеть электропитания соответствует этим требованиям.
- Не смотрите в объектив, когда проектор включен. Это может серьезно повредить глаза. Следующая этикетка, которая указана рядом с секцией установки объектива на корпусе проектора, указывает, что данный проектор относится к группе риска 2 в IEC 62471-5: 2015. Как и с любым источником яркого света - не смотрите на луч, RG2 IEC 62471-5: 2015.

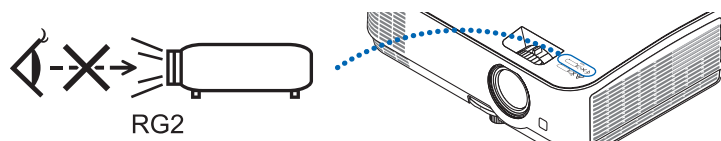

- Держите такие предметы, как увеличительное стекло, подальше от испускаемого проектором луча света. Проецируемый объективом свет очень интенсивен, поэтому какие-либо посторонние предметы, способные перенаправить выходящий из объектива свет, могут привести к непредсказуемым результатам, например, пожару или травме глаз.
- Не ставьте перед вентиляционным отверстием объектива каких-либо объектов, легко поддающихся воздействию тепла. Такие действия могут привести к расплавлению предмета, а также к ожогам рук теплом, излучаемым из вентиляционного отверстия.
- Не допускайте попадания воды на проектор. Это может привести к пожару или поражению электрическим током. Если на проектор попала влага, выключите проектор, отсоедините шнур питания и сдайте проектор на обслуживание квалифицированному обслуживающему персоналу.
- Обращайтесь с силовым кабелем очень осторожно. Поврежденный или изношенный силовой кабель может стать причиной пожара или поражения электрическим током.
 - Не используйте никаких силовых кабелей, кроме тех, которые входят в комплект поставки.
 - Не изгибайте силовой кабель, а также не тяните его с чрезмерным усилием.
 - Не размещайте силовой кабель под проектором или каким-либо тяжелым предметом.
 - Не накрывайте силовой кабель какими-либо мягкими материалами, например ковриками.
 - Не нагревайте силовой кабель.
 - Не касайтесь штепселя силового кабеля влажными руками.
- Ниже описаны ситуации, в которых необходимо выключить проектор, отсоединить силовой кабель от сети и сдать проектор на обслуживание квалифицированному обслуживающему персоналу:
 - Силовой кабель или штепсель поврежден или изношен.
 - В проектор пролилась жидкость или он попал под дождь.
 - Проектор не работает надлежащим образом при следовании инструкциям, описанным в этом руководстве пользователя.

- Проектор упал или его корпус был поврежден.
- Рабочие характеристики проектора существенно изменились, что указывает на необходимость технического обслуживания.
- Прежде чем переносить проектор, отсоедините силовой и все остальные кабели.
- Выключайте проектор и отсоединяйте силовую кабель от электросети перед чисткой корпуса или заменой лампы.
- Выключайте проектор и отсоединяйте силовую кабель от электросети в случаях, если вы не планируете использовать проектор длительное время.
- При использовании кабеля локальной сети:
В целях безопасности не присоединяйте к разъему для внешних устройств провода, электрическое напряжение которых может оказаться чрезмерным.

ВНИМАНИЕ

- Не используйте ножку для регулирования наклона не по назначению. Неправильное использование, например зажатие наклонных ножек или подвешивание на стену, может привести к повреждению проектора.
- Выберите режим вентилятора [ВыСОКИЙ], если проектор непрерывно используется на протяжении нескольких дней. (В меню выберите [ВКЛ.] → [ОПЦИИ(1)] → [РЕЖИМ ВЕНТИЛЯТОРА] → [ВыСОКИЙ].)
- Не выключайте электропитание на протяжении 60 секунд после включения лампы, а также когда индикатор питания POWER мигает синим цветом. Это может привести к преждевременному выходу лампы из строя.

Меры предосторожности при эксплуатации пульта дистанционного управления

- Обращайтесь с пультом дистанционного управления осторожно.
- Если на пульт дистанционного управления попала влага, немедленно вытрите его насухо.
- Берегите пульт от чрезмерно высоких температур и влажности.
- Не замыкайте, не нагревайте и не разбирайте батареи.
- Не бросайте батареи в огонь.
- Если вы планируете не использовать пульт дистанционного управления длительное время, выньте элементы питания.
- Убедитесь, что в установленных элементах питания соблюдена полярность (+/-).
- Не используйте одновременно новые и старые элементы питания, а также элементы питания разных типов.
- Утилизируйте элементы питания согласно местному законодательству.

Замена лампы

- Используйте специальную лампу для безопасности и длительной работы.
- Чтобы заменить лампу, следуйте инструкциям, приведенным на стр. 103.
- Замените лампу и фильтр, если появится сообщение [**ИСТЕКАЕТ СРОК ЭКСПЛУАТАЦИИ ЛАМПЫ. ПОЖАЛУЙСТА, ЗАМЕНИТЕ ЛАМПУ И ФИЛЬТР.**]. Если использование лампы продолжается после окончания срока ее эксплуатации, она может взорваться, а фрагменты стекла - быть разбросаны по корпусу лампы. Не прикасайтесь к фрагментам стекла, чтобы не травмировать себя.

Если это произошло, обратитесь к торговому представителю для замены лампы.

Характеристики лампы

В этом проекторе в качестве источника света используется разрядная лампа специального назначения.

Со временем яркость лампы постепенно снижается. Кроме того, постоянное включение и выключение лампы увеличивает вероятность снижения ее яркости.

Фактический срок эксплуатации лампы может варьироваться в зависимости от особенностей лампы, внешних условий и условий эксплуатации.

ВНИМАНИЕ:

- При вынимании лампы из проектора, прикрепленного к потолку, убедитесь, что под проектором никого нет. Если лампа перегорела, осколки могут упасть вниз.
- При вынимании лампы из проектора, прикрепленного к потолку, убедитесь, что под проектором никого нет. Если лампа перегорела, вниз могут упасть фрагменты стекла.

Информация о режиме работы на большой высоте

- Если проектор используется на большой высоте (приблизительно 5500 футов/1700 метров или выше), установите для параметра [РЕЖИМ ВЕНТИЛЯТОРА] значение [БОЛЬШАЯ ВЫСОТА].
Если при использовании проектора на высоте приблизительно 5500 футов/1700 метров или выше не установить режим [БОЛЬШАЯ ВЫСОТА], это может привести к перегреванию и выключению проектора. Если это произошло, подождите две минуты и включите проектор.
- Если режим [БОЛЬШАЯ ВЫСОТА] установить при использовании проектора на высоте менее 5500 футов/1700 метров, это может привести к переохлаждению лампы, вследствие чего она начнет мерцать. Измените значение параметра [РЕЖИМ ВЕНТИЛЯТОРА] на [АВТО].
- Использование проектора на высоте приблизительно 5500 футов/1700 метров или выше может сократить срок эксплуатации оптических компонентов, например лампы.

ОБ АВТОРСКИХ ПРАВАХ НА ОРИГИНАЛЬНЫЕ ПРОЕЦИРУЕМЫЕ ИЗОБРАЖЕНИЯ.

Обратите внимание, что использование этого проектора с целью получения прибыли или привлечения внимания публики в таких местах, как кафе или гостиница, а также сжатие или расширение изображения на экране при помощи указанных ниже функций может затронуть вопрос о нарушении авторских прав, которые защищаются соответствующим законом.

[СООТНОШЕНИЕ СТОРОН], [ТРАПЕЦИЯ], функция увеличения и другие сходные функции.

Функция управления питанием

Проектор имеет функции управления питанием. Для снижения потребляемой мощности функции управления питанием (1 и 2) являются заводскими установками, как показано ниже. Для управления проектором с внешнего устройства через LAN или соединение через последовательный кабель используйте экранное меню для изменения настроек для функций 1 и 2.

1. РЕЖИМ ОЖИДАНИЯ (Заводские настройки: НОРМАЛЬНОЕ)

Для управления проектором с внешнего устройства выберите [ОЖИДАНИЕ СЕТИ] для [РЕЖИМ ОЖИДАНИЯ].

ПРИМЕЧАНИЕ:

- Когда [НОРМАЛЬНОЕ] выбрано для [РЕЖИМ ОЖИДАНИЯ], следующие разъемы и функции не будут работать:
Разъем MONITOR OUT, разъем AUDIO OUT, порт USB(PC), функции LAN, функция Mail Alert, DDC/CI (Virtual Remote Tool). См. стр. 75 для получения подробной информации.
- Когда [ОЖИДАНИЕ СЕТИ] было установлено для [РЕЖИМ ОЖИДАНИЯ] и локальная сеть находится в состоянии прерванной связи в течение 3 минут, [РЕЖИМ ОЖИДАНИЯ] перейдет в [НОРМАЛЬНОЕ] автоматически с целью сохранения потребления энергии.

2. АВТО ВЫКЛ. ПИТАНИЯ (Заводские настройки: 1 час)

Для управления проектором с внешнего устройства выберите [ВЫКЛ.] для [АВТО ВЫКЛ. ПИТАНИЯ].

ПРИМЕЧАНИЕ:

- Когда параметр [1:00] выбран для [АВТО ВЫКЛ. ПИТАНИЯ], Вы можете настроить проектор на автоматическое выключение через 60 минут, если сигнал отсутствует на всех входах или не выполняются никакие операции.

Оглавление

Важная информация	i
1. Введение	1
1 Комплектация	1
2 Ознакомление с проектором	2
Проектор оснащен следующими функциональными возможностями:	2
Об этом руководстве пользователя	3
3 Название деталей проектора	4
Передний/верхний	4
Задний	5
Важнейшие функции	6
Функции панели разъемов	7
4 Название элементов пульта дистанционного управления	8
Установка элемента питания	9
Меры предосторожности при эксплуатации пульта дистанционного управления	9
Диапазон работы беспроводного пульта дистанционного управления	9
2. Проецирование изображения (основные операции)	10
1 Порядок проецирования изображения	10
2 Подключение компьютера/Подсоединение силового кабеля	11
3 Включение проектора	12
Примечание на экране запуска (экран выбора языка меню)	13
4 Выбор источника	14
Выбор компьютера или источника видеосигнала	14
5 Регулировка размера и положения изображения	15
Настройте ножку для регулирования наклона	16
Увеличение	17
Фокусировка	17
6 Коррекция трапецидальных искажений [ТРАПЕЦИЯ]	18
7 Автоматическая оптимизация сигнала компьютера	20
Настройка изображения с помощью автоматической настройки	20
8 Увеличение или уменьшение громкости	20
9 Выключение проектора	21
10 При перемещении проектора	22
3. Удобные функции	23
1 Отключение изображения и звука	23
2 Фиксация изображения	23
3 Увеличение изображения	23
4 Изменение режима ЭКО/Проверка энергосберегающего эффекта	24
Применение Эко режима [ЭКО РЕЖИМ]	24
Проверка энергосберегающего эффекта [ИЗМЕРЕНИЕ CO2]	25
5 Использование 4-х точечной схемы для коррекции трапецидальных искажений [УГЛОВАЯ КОРРЕКЦИЯ]	26
Угловая коррекция	26
Подушечка	28
6 Предупреждение несанкционированного использования проектора [БЕЗОПАСНОСТЬ]	30

7	Управление функциями мыши компьютера с пульта дистанционного управления проектора через кабель USB (функция удаленной мыши).....	33
8	Проецирование изображения экрана компьютера через кабель USB (дисплей USB)	34
9	Управление проектором с помощью браузера HTTP.....	36
10	Проецирование изображения под углом (инструментальные средства Geometric Correction Tool приложения Image Express Utility Lite).....	43
	Возможности инструментальных средств GCT.....	43
	Проецирование изображения под углом (GCT).....	43
4.	Использование функции «Просмотр».....	45
1	Возможности режима Просмотр	45
2	Проецирование изображений с запоминающего устройства USB.....	47
5.	Использование экранного меню.....	53
1	Использование меню.....	53
2	Элементы меню	54
3	Список пунктов меню.....	55
4	Описание и функции меню [ИСТ.].....	58
	HDMI1 и HDMI2.....	58
	КОМПЬЮТЕР	58
	ВИДЕО.....	58
	USB-A.....	58
	LAN	58
	USB-B.....	58
5	Описание и функции меню [НАСТР.].....	59
	[ИЗОБРАЖЕНИЕ].....	59
	[НАСТР. ИЗОБР].....	62
	[АУДИО]	66
6	Описание и функции меню [ВКЛ.]	67
	[ОБЩИЕ НАСТРОЙКИ].....	67
	[МЕНЮ].....	69
	[УСТАНОВКА]	71
	[ОПЦИИ(1)].....	73
	[ОПЦИИ(2)].....	75
	Настройка проектора на подключение к проводной локальной сети [ПРОВОД. ЛОКАЛ. СЕТЬ]	78
	Настройка проектора на подключение к беспроводной локальной сети (с установленным дополнительным устройством беспроводной локальной сети USB) [БЕСПРОВОД. ЛОК. СЕТЬ]	79
7	Описание и функции меню [ИНФ.]	81
	[ВРЕМЯ ИСПОЛЬЗОВАНИЯ]	81
	[ИСТОЧНИК(1)]	82
	[ИСТОЧНИК(2)]	82
	[ПРОВОД. ЛОКАЛ. СЕТЬ]	82
	[БЕСПРОВОД. ЛОК. СЕТЬ]	83
	[ПОДКЛЮЧЕНИЕ]	83
	[ВЕРСИЯ].....	83
	[ДРУГИЕ].....	84
8	Описание и функции меню [ВОССТ.].....	85
	Возврат заводских значений по умолчанию [ВОССТ.].....	85

6. Установка и подключение	86
1 Настройка экрана и проектора	86
Выбор места	86
Расстояние проекции и размер экрана	88
2 Выполнение подключений	90
Подключение компьютера	90
Подключение внешнего монитора	92
Подключение проигрывателя DVD и другого аудио/видео оборудования	93
Подключение компонентного входа	94
Подключение входа HDMI	95
Подключение к проводной локальной сети	96
Подключение к беспроводной локальной сети (дополнительно: серии NP05LM)	97
7. Техническое обслуживание	100
1 Чистка фильтров	100
2 Очистка объектива	102
3 Чистка корпуса	102
4 Замена лампы и фильтров	103
8. Приложение	108
1 Поиск и устранение неисправностей	108
Показания индикаторов	108
Типичные неисправности и способы их устранения	109
Если изображение отсутствует или отображается неправильно	110
2 Технические характеристики	111
3 Габаритные размеры корпуса	113
4 Предназначение штырьков входного разъема D-Sub COMPUTER	114
5 Перечень совместимых входных сигналов	115
6 Коды управления и кабельные соединения ПК	116
7 Использование компьютерного кабеля (VGA) для управления проектором (Virtual Remote Tool)	117
8 Контрольный перечень возможных неисправностей	119
9 ЗАРЕГИСТРИРУЙТЕ ВАШ ПРОЕКТОР! (для жителей Соединенных Штатов, Канады и Мексики)	121

1. Введение

1 Комплектация

Убедитесь, что в комплект входит все перечисленное ниже. Если какие-либо элементы отсутствуют, обратитесь к торговому представителю.

Пожалуйста, сохраните оригинальную коробку и упаковочные материалы на случай, если Вам понадобится перевезти проектор.

Проектор

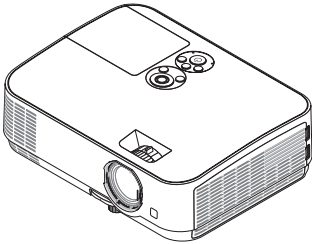

Крышка объектива (24F53711)

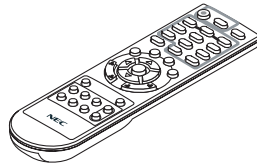

Пульт дистанционного управления
(7N901053)

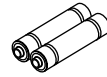

Элементы питания (AAA × 2)

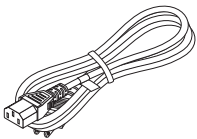

Силовой кабель
(США: 7N080236/7N080242)
(ЕС: 7N080022/7N080028)

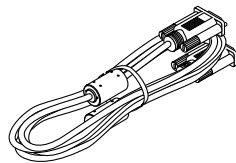

Компьютерный кабель
(VGA)
(7N520089)

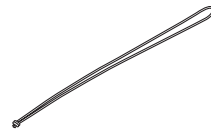

Ремень × 1
(24J41711)

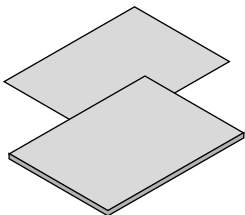

- Важная информация (7N8N7551)
- Краткое руководство пользователя (7N8N7561)

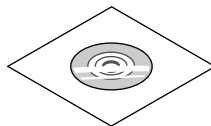

Диск NEC Projector
Руководство пользователя (PDF)
(7N952531)

Только для Северной Америки
Ограниченная гарантия
Для покупателей в Европе:
С действующей Гарантией
политикой можно ознакомиться
на нашем веб-сайте:
www.nec-display-solutions.com

В качестве примера на чертежах корпуса проектора изображена модель ME361W, если в руководстве пользователя не указано иначе.

2 Ознакомление с проектором

В этой главе приводится ознакомительная информация о проекторе, а также содержится описание его функций и элементов управления.

Проектор оснащен следующими функциональными возможностями:

- **Быстрый запуск (6 секунд*¹), быстрое отключение питания, прямое выключение питания**

Через 6 секунд*¹ после включения питания, проектор готов отобразить рабочий стол компьютера или видео изображения.

Проектор можно убирать сразу же после выключения. После того как проектор выключен с помощью дистанционного пульта управления или с панели управления, не нужно ждать, пока он остынет.

В данном проекторе есть функция, которая называется «Прямое выключение питания». Эта функция позволяет выключать проектор (даже во время проецирования изображения) с помощью главного переключателя питания или отключения от сети переменного тока.

Чтобы отключить подачу переменного тока на включенный проектор, используйте удлинитель, в котором есть переключатель и прерыватель.

*¹ Время быстрой загрузки показывается на экранном сообщении только когда [РЕЖИМ ОЖИДАНИЯ] установлен в [ОЖИДАНИЕ СЕТИ].

- **0,23 Вт (100-130 В переменного тока)/0,45 Вт (200-240 В переменного тока) в состоянии ожидания с использованием энергосберегающей технологии**

Если в меню для параметра [РЕЖИМ ОЖИДАНИЯ] выбрать значение [НОРМАЛЬНОЕ], проектор перейдет в энергосберегающий режим, в котором потребляется всего лишь 0,23 Вт (100-130 В переменного тока)/0,45 Вт (200-240 В переменного тока).

- **Измерение углерода**

Данная функция демонстрирует энергосберегающий эффект, выраженный в уменьшении выбросов CO₂ (кг), когда [ЭКО РЕЖИМ] проектора установлен на [АВТО ЭКО], [НОРМАЛЬНОЕ] или [ЭКО].

Уменьшение выброса CO₂ будет отображаться в сообщении во время выключения и во вкладке ИНФ. экранного меню.

- **Срок службы лампы составляет до 9 000 часов*²**

Использование проектора в Эко Режиме (ЭКО) позволяет увеличить срок службы лампы проектора до 9 000 часов (до 4 000 часов в режиме ЭКО РЕЖИМ ВЫКЛ.).

- **Два входа HDMI поддерживают цифровые сигналы**

Два входа HDMI обеспечивают HDCP-совместимыми цифровыми сигналами. Вход HDMI также поддерживает аудио сигнал.

- **Встроенный разъем RJ-45 с возможностями как проводного, так и беспроводного подключения к сети**

Разъем RJ-45 является стандартным. Для беспроводного соединения с локальной сетью требуется дополнительное устройство беспроводной локальной сети USB.

- **Интеллект. соединение**

Можно легко подключить проектор к компьютерам или смартфонам, на которых установлено ПО приложения и MultiPresenter, путем ввода PIN-кода.

- **Встроенный динамик мощностью 20 Вт для интегрированного звукового поля**

Мощный 20 Вт монофонический динамик дает уровень громкости, необходимый для больших помещений.

- **Входящий в комплект пульт дистанционного управления позволяет задать КОНТРОЛЬ ID проектору.**

Назначив каждому проектору идентификатор, при помощи одного пульта дистанционного управления можно независимо управлять несколькими проекторами по отдельности.

- **Дисплей USB**

С помощью доступного на рынке кабеля USB (совместимого с техническими условиями USB 2.0) для подключения проектора к компьютеру Вы сможете посылать изображение на мониторе компьютера на проектор без использования обычного компьютерного кабеля (VGA).

- **Удобная утилита (ПО поддержки пользователя)**

Данный проектор поддерживает наше ПО утилиты (NaViSet Administrator 2, Virtual Remote Tool и др.). NaViSet Administrator 2 позволяет управлять проектором через компьютер посредством соединения по проводной локальной сети. Virtual Remote Tool помогает выполнять операции с помощью виртуального пульта дистанционного управления, такие как включение или выключение питания проектора и выбор сигнала посредством соединения по проводной локальной сети. Более того, оно имеет функцию отправки изображения на проектор и регистрации его в качестве данных логотипа.

Image Express Utility Lite (для Windows) может быть запущено с доступной в продаже памяти USB или карты памяти SD без потребности в установке на Ваш компьютер.

Пожалуйста, посетите наш веб-сайт для загрузки каждого программного обеспечения.

URL: <http://www.nec-display.com/dl/en/index.html>

- **Функции АВТОМАТИЧЕСКОЕ ВКЛЮЧЕНИЕ ПИТАНИЯ и АВТО ВЫКЛ. ПИТАНИЯ**

Благодаря функциям ПРЯМОЕ ВКЛ. ПИТ., АВТО ВКЛ. ПИТ., АВТО ВЫКЛ. ПИТАНИЯ и ВЫКЛ ТАЙМЕР нет необходимости каждый раз нажимать кнопку POWER на пульте дистанционного управления или корпусе проектора.

- **Предупреждение несанкционированного использования проектора**

Улучшенные установки интеллектуальной защиты с помощью пароля, блокировки панели управления, слота безопасности и разъема защитной цепочки для предупреждения несанкционированного доступа, изменения настроек или кражи.

- **Высокое разрешение до WUXGA*³**

Дисплей с высоким разрешением – совместимость до собственного разрешения WUXGA, XGA (ME401X/ME361X/ME331X/ME301X)/WXGA (ME401W/ME361W/ME331W/ME301W).

- Изображение с более высоким или низким разрешением, чем собственное разрешение проектора (ME401W/ME361W/ME331W/ME301W: 1 280 × 800/ME401X/ME361X/ME331X/ME301X: 1 024 × 768), будет отображаться с расширенным AccuBlend.

*³ Когда режим WXGA установлен в положение ВКЛ.

- **Совместимость с CRESTRON ROOMVIEW**

Проектор поддерживает функцию CRESTRON ROOMVIEW, которая позволяет управлять и контролировать с компьютера или контроллера работу нескольких устройств, объединенных в сеть.

Об этом руководстве пользователя

Чтобы как можно быстрее научиться обращаться с устройством, выделите время и в первый раз сделайте все в соответствии с описанием. Уделите несколько минут руководству пользователя. Его изучение поможет сэкономить время в будущем. Каждый раздел руководства начинается с краткого обзора. Если какой-либо из разделов не представляет для Вас интереса, его можно пропустить.

3 Название деталей проектора

Передний/верхний

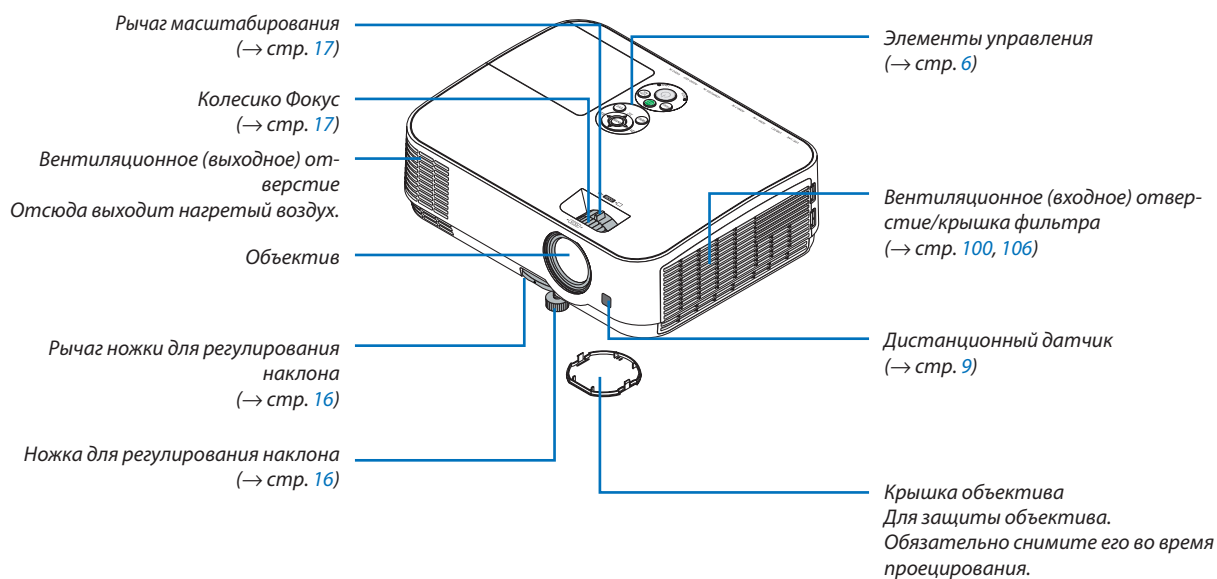

Задний

В качестве меры защиты от кражи и предотвращения падения закрепите прилагаемый ремешок.

Крышка лампы (→ стр. 103)

Монофонический динамик (20 Вт)

Панель разъемов (→ стр. 7)

Встроенный слот безопасности (R)*

Вход переменного тока
Вставьте в электрическую розетку штепсельную вилку на другом конце кабеля питания. (→ стр. 11)

Задняя ножка (→ стр. 16)

Открытие защитной цепочки
Присоедините устройство для защиты от кражи.
В разъем для защитной цепочки можно вставить провод или цепочку с диаметром до 0,18 дюйма/4,6 мм.

* Этот слот безопасности поддерживает систему безопасности MicroSaver®.

Важнейшие функции

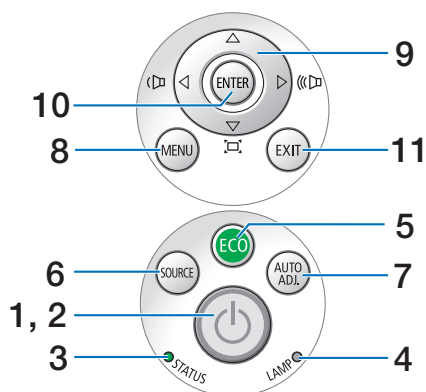

1. **Кнопка (POWER) (ПИТАНИЕ)**
(→ стр. 12, 21)
2. **Индикатор POWER**
(→ стр. 11, 12, 21, 108)
3. **Индикатор STATUS (СТАТУС)**
(→ стр. 108)
4. **Индикатор LAMP (ЛАМПА)**
(→ стр. 103, 108)
5. **Кнопка ECO (ЭКО)**
(→ стр. 24)
6. **Кнопка SOURCE (ИСТ.)**
(→ стр. 14)
7. **Кнопка AUTO ADJ. (АВТО РЕГ.)**
(→ стр. 20)
8. **Кнопка MENU (МЕНЮ)**
(→ стр. 53)
9. **▲▼◀▶/Кнопки громкости ◀▶/Кнопки трапеции**
(→ стр. 18, 20, 26, 53)
10. **Кнопка ENTER (ВВОД)**
(→ стр. 53)
11. **Кнопка EXIT (ВЫХОД)**
(→ стр. 53)

Функции панели разъемов

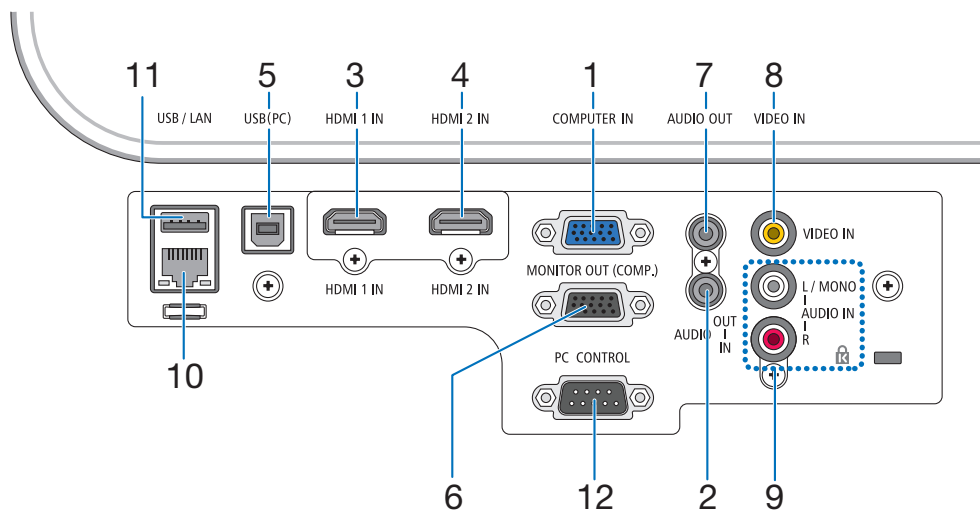

1. **COMPUTER IN/Компонентный входной разъем (Mini D-Sub 15 Pin)**
(→ стр. 90, 92, 94)
2. **Мини-гнездо COMPUTER AUDIO IN (стереофоническое мини-гнездо)**
(→ стр. 90, 91, 93)
3. **Входной разъем HDMI 1 (тип A)**
(→ стр. 90, 91, 95)
4. **Входной разъем HDMI 2 (тип A)**
(→ стр. 90, 91, 95)
5. **USB (PC) Порт (тип B)**
(→ стр. 90)
6. **Разъем MONITOR OUT (КОМПЬЮТЕР) (Mini D-Sub 15 Pin)**
(→ стр. 92)
7. **Мини-гнездо AUDIO OUT (стереофоническое мини-гнездо)**
(→ стр. 92)
8. **Разъем VIDEO IN (RCA)**
(→ стр. 93)
9. **VIDEO AUDIO IN L/MONO, R (RCA)**
(→ стр. 93)
10. **Порт LAN (RJ-45)**
(→ стр. 96)
11. **Порт USB (тип A)**
Для модуля памяти USB или дополнительного устройства беспроводной локальной сети
(→ стр. 97)

12. Порт PC CONTROL (D-Sub 9 Pin)

(→ стр. 116)

К этому порту можно подключить персональный компьютер или систему управления. В результате проектором можно управлять с помощью серийного протокола связи. Для авторов собственных программ на стр. 116 приведены типичные коды управления с ПК.

4 Название элементов пульта дистанционного управления

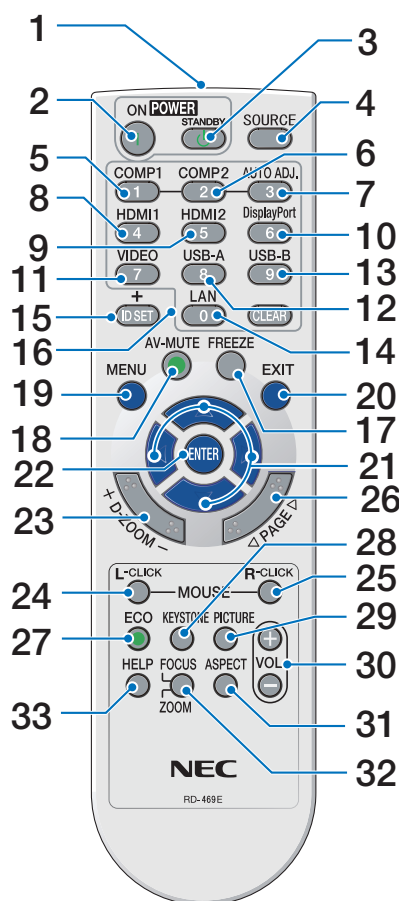

1. Инфракрасный передатчик
(→ стр. 9)
2. Кнопка POWER ON
(→ стр. 12)
3. Кнопка POWER STANDBY
(→ стр. 21)
4. Кнопка SOURCE (ИСТ.)
(→ стр. 14)
5. Кнопка COMPUTER 1
(→ стр. 14)
6. Кнопка COMPUTER 2
(Эта кнопка не работает в данной серии проекторов)
7. Кнопка AUTO ADJ. (АВТО РЕГ.)
Кнопка
(→ стр. 20)
8. Кнопка HDMI 1
(→ стр. 14)
9. Кнопка HDMI 2
(→ стр. 14)
10. Кнопка DisplayPort
(Эта кнопка не работает в данной серии проекторов)
11. Кнопка VIDEO
(→ стр. 14)
12. Кнопка USB-A
(→ стр. 14, 47, 58)
13. Кнопка USB-B
(→ стр. 14, 33, 58, 90)
14. Кнопка LAN
(→ стр. 14)
15. Кнопка ID SET
(→ стр. 72)
16. Кнопка цифровой клавиатуры/
Кнопка CLEAR (ОЧИСТКА)
(→ стр. 72)
17. Кнопка FREEZE
(→ стр. 23)
18. Кнопка AV-MUTE
(→ стр. 23)
19. Кнопка MENU (МЕНЮ)
(→ стр. 53)
20. Кнопка EXIT (ВЫХОД)
(→ стр. 53)
21. Кнопка ▲▼◀▶
(→ стр. 53)
22. Кнопка ENTER (ВВОД)
(→ стр. 53)
23. Кнопка D-ZOOM (+)(-)
(→ стр. 23, 24)
24. Кнопка MOUSE L-CLICK*
(→ стр. 33)
25. Кнопка MOUSE R-CLICK*
(→ стр. 33)
26. Кнопка PAGE ▽/△
(→ стр. 33)
27. Кнопка ECO (ЭКО)
(→ стр. 24)
28. Кнопка KEYSTONE
(→ стр. 18, 26)
29. Кнопка PICTURE
(→ стр. 59, 61)
30. Кнопка VOL. (+)(-)
(→ стр. 20)
31. Кнопка ASPECT
(→ стр. 64)
32. Кнопка FOCUS/ZOOM
Не работает в данной серии проекторов.
33. Кнопка HELP
(→ стр. 81, 85, 105)

* Кнопки MOUSE L-CLICK и MOUSE R-CLICK работают только в том случае, если кабель USB подсоединен к компьютеру.

Установка элемента питания

1. Нажмите на крышку, закрывающую элементы питания, и сдвиньте ее.

2. Установите новые батареи (AAA). При установке элементов питания соблюдайте их полярность (+/-).

3. Установите крышку над отсеком для элементов питания и задвиньте ее до щелчка. Не используйте одновременно элементы различных типов или новые элементы вместе со старыми.

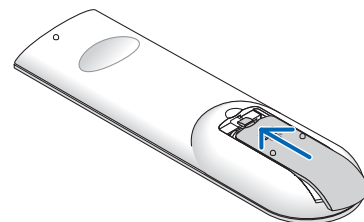
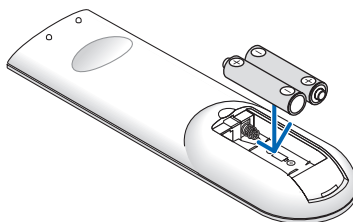
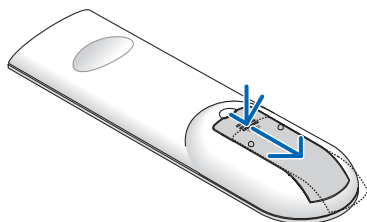
**Меры предосторожности при эксплуатации пульта дистанционного управления**

- Обращайтесь с пультом дистанционного управления бережно.
- Если на пульт дистанционного управления попала влага, немедленно вытрите его насухо.
- Берегите пульт от чрезмерно высоких температур и влажности.
- Не замыкайте, не нагревайте и не разбирайте батареи.
- Не бросайте батареи в огонь.
- Если Вы планируете не использовать пульт дистанционного управления длительное время, выньте батареи.
- При установке элементов питания соблюдайте их полярность (+/-).
- Не используйте одновременно новые и старые батареи, а также батареи разных типов.
- Утилизируйте использованные батареи согласно местному законодательству.

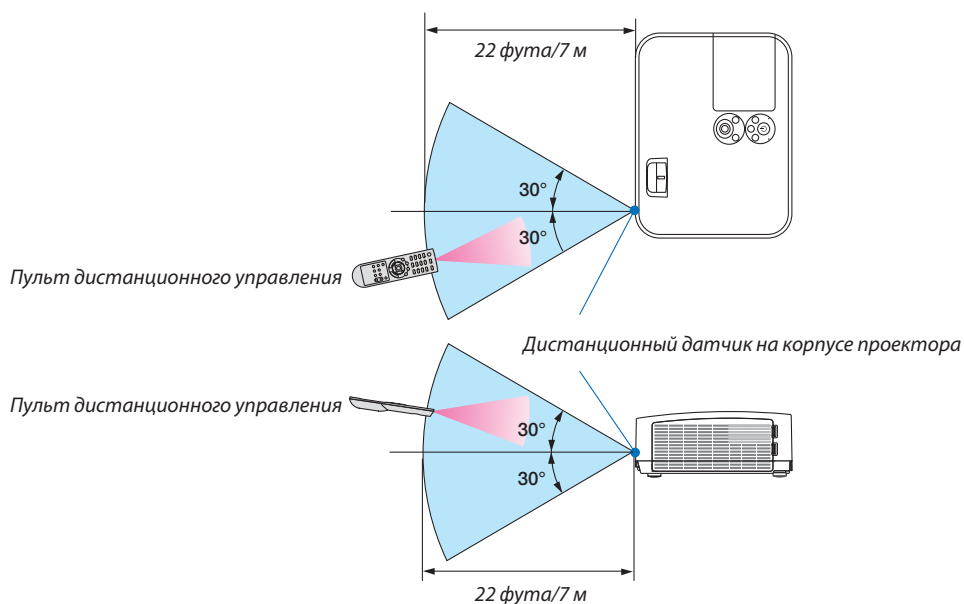
Диапазон работы беспроводного пульта дистанционного управления

- Инфракрасный сигнал действует по линии визирования на расстоянии приблизительно до 22 футов/7 м и в пределах угла 60 градусов от дистанционного датчика, расположенного на корпусе проектора.
- Проектор не будет реагировать на сигнал, если между пультом дистанционного управления и датчиком есть какие-либо преграды или если на датчик падает слишком яркий свет. Кроме того, управление проектором с помощью пульта дистанционного управления будет затруднено при разряженных батареях.

2. Проецирование изображения (основные операции)

В этом разделе описано, как включить проектор и спроецировать изображение на экран.

1 Порядок проецирования изображения

Шаг 1

- Подключение компьютера/Подсоединение силового кабеля (→ стр. 11)



Шаг 2

- Включение проектора (→ стр. 12)



Шаг 3

- Выбор источника (→ стр. 14)



Шаг 4

- Настройка размера и положения изображения (→ стр. 15)
- Коррекция трапецевидного искажения [ТРАПЕЦИЯ] (→ стр. 18)



Шаг 5

- Настройки изображения и звука
 - Автоматическая оптимизация сигнала компьютера (→ стр. 20)
 - Увеличение или уменьшение громкости (→ стр. 20)



Шаг 6

- Просмотр презентации



Шаг 7

- Выключение проектора (→ стр. 21)



Шаг 8

- При перемещении проектора (→ стр. 22)

2 Подключение компьютера/Подсоединение силового кабеля

1. Подключите компьютер к проектору.

В данном разделе описывается основное подключение к компьютеру. Для получения информации о других подключениях см. «6. Установка и соединения» на стр. 90.

Установите соединение с помощью компьютерного кабеля (VGA) между разъемом COMPUTER IN проектора и портом компьютера (mini D-Sub 15 Pin). Поверните два винта на обоих разъемах для закрепления компьютерного кабеля (VGA).

2. Подсоедините прилагаемый силовой кабель к проектору.

Сначала вставьте штекер с тремя контактами прилагаемого силового кабеля в разъем проектора AC IN, затем вставьте вилку прилагаемого силового кабеля в электрическую розетку.

Индикатор питания проектора будет мигать в течение нескольких минут, а затем загорится красным цветом* (режим ожидания).

* Это относится к обоим индикаторам, если выбран [НОРМАЛЬНОЕ] для [РЕЖИМ ОЖИДАНИЯ]. См. раздел «Индикатор Power» (→ стр. 108)

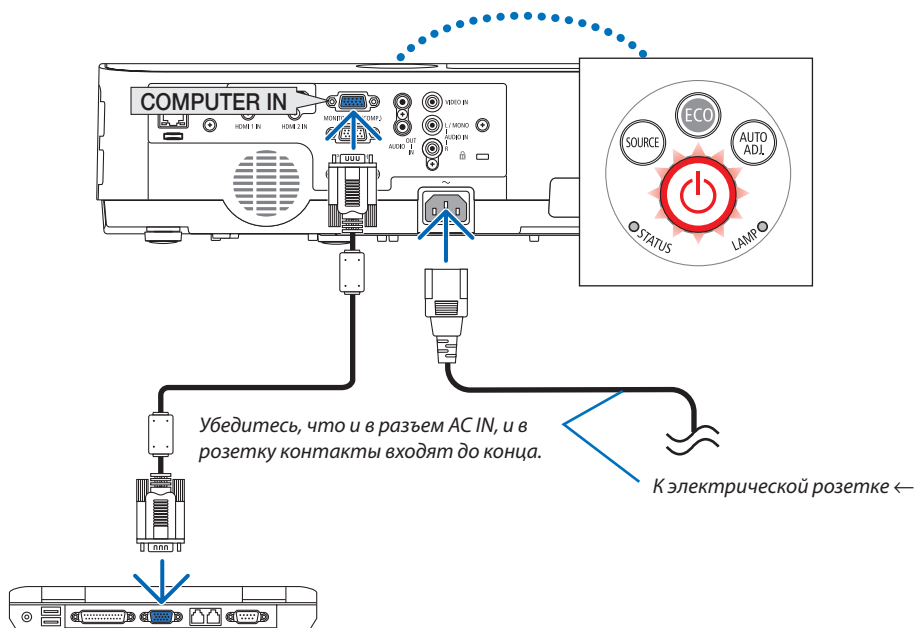

⚠ ВНИМАНИЕ:

Части проектора могут в течение некоторого времени нагреваться, если электропитание проектора выключено с помощью кнопки POWER на корпусе проектора или если источник питания переменного тока будет отключен во время нормальной работы проектора.
Будьте осторожны при обращении с проектором.

3 Включение проектора

1. Снимите крышку объектива.

Нажмите и удерживайте часть с двумя выемками на крышке объектива и потяните ее на себя.

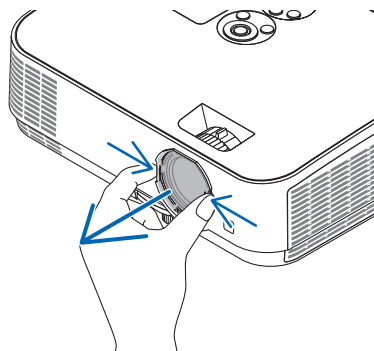

2. Нажмите кнопку (POWER) на корпусе проектора или кнопку POWER ON на пульте дистанционного управления.

Индикатор POWER будет мигать и проектор можно будет использовать.

ПОДСКАЗКА:

- Когда появится сообщение «Проектор заблокирован! Введите пароль.», то это означает, что включена функция [БЕЗОПАСНОСТЬ]. (→ стр. 31)

После включения проектора убедитесь, что компьютер или источник видеосигнала включен.

ПРИМЕЧАНИЕ: Если отсутствует входной сигнал, то отобразится руководство по отсутствию сигнала (меню заводской настройки).

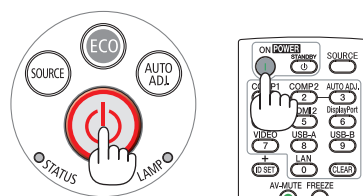

(→ стр. 108)

2. Проецирование изображения (основные операции)

Примечание на экране запуска (экран выбора языка меню)

После первого включения проектора отображается меню запуска. В нем можно выбрать для меню один из 30 языков.

Для выбора языка меню выполните следующие действия:

1. Используйте кнопку ▲, ▼, ◀ или ▶ для выбора одного из 30 языков меню.

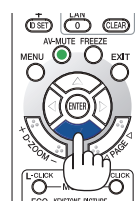
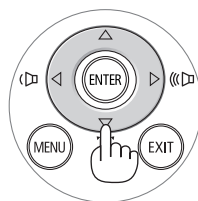

2. Нажмите кнопку ENTER (ВВОД), чтобы подтвердить выбор.

После этого можно перейти к работе с меню.

При желании язык меню можно выбрать позже.

(→ [ЯЗЫК] на стр. 55 и 69)

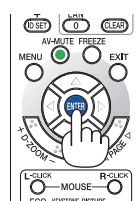
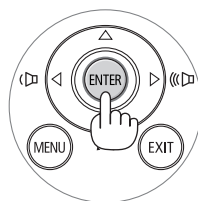

ПРИМЕЧАНИЕ:

- Если проектор отключается с помощью функции ПРЯМОГО ВЫКЛЮЧЕНИЯ ПИТАНИЯ (вытягивая вилку шнура питания) во время проецирования, подождите не менее 1 секунды для повторного подключения шнура питания для включения проектора. В противном случае на проектор не будет подаваться питание. (Индикатор режима ожидания не загорится) Если это произойдет, выньте силовую кабель проектора из розетки и вставьте его снова. Включите основной выключатель питания.
- Проектор не включится, если произошла одна из описанных ниже ситуаций.
 - Если внутренняя температура проектора чрезмерно повышена, он зафиксирует этот факт. В таком состоянии проектор не включится для защиты внутренней системы. Если это произошло, подождите, пока внутренние компоненты проектора не остынут.
 - Если срок службы лампы подошел к концу, проектор не включится. Если это произошло, замените лампу.
 - Если индикатор STATUS (СТАТУС) загорится оранжевым цветом при нажатии кнопки питания, то это значит, что включена [БЛОК. ПАНЕЛИ УПРАВЛ.]. Снимите блокировку, отключив ее. (→ стр. 71)
 - Если лампа не зажигается, а индикатор STATUS (СТАТУС) мигает циклами по шесть раз, подождите не меньше минуты, а затем включите проектор.
- Пока индикатор POWER мигает синим цветом короткими импульсами, питание нельзя выключить, используя кнопку питания.
- Сразу после включения проектора экран может мерцать. Это нормальное явление. Подождите 3-5 минут, пока свет лампы стабилизируется.
- Если проектор включен, понадобится некоторое время, чтобы индикатор стал ярче.
- Если включить проектор сразу после выключения лампы или при высокой температуре лампы, то включатся охлаждающие вентиляторы, при этом какое-то время изображение не будет отображаться, а затем на экране появится изображение.

4 Выбор источника

Выбор компьютера или источника видеосигнала

ПРИМЕЧАНИЕ: Включите компьютер или источник видеосигнала, подключенный к проектору.

Автоматическое обнаружение сигнала

Нажмите кнопку SOURCE (ИСТ.) один раз. Проектор произведет поиск доступного входящего источника и отобразит его. Входящий источник будет изменяться следующим образом:

HDMI1 → HDMI2 → КОМПЬЮТЕР → ВИДЕО → USB-A → LAN → USB-B

- При отображении экрана SOURCE (ИСТ.), нажмите кнопку SOURCE (ИСТ.) несколько раз, чтобы выбрать источник входного сигнала.

ПОДСКАЗКА: Если входной сигнал присутствует, данный вход будет пропущен.

Использование пульта дистанционного управления

Нажмите любую и следующих кнопок: COMPUTER1, HDMI1, HDMI2, VIDEO, USB-A, USB-B или LAN.

Выбор источника по умолчанию

Вы можете указать какой-либо источник в качестве источника по умолчанию, и он будет отображаться каждый раз при включении проектора.

1. Нажмите кнопку MENU (МЕНЮ).

На экране отобразится меню.

2. Нажмите кнопку ► дважды для выбора [ВКЛ.] и кнопку ▼ или ENTER (ВВОД) для выбора [ОБЩИЕ НАСТРОЙКИ].

3. Нажмите кнопку ► четыре раза для выбора [ОПЦИИ(2)].

4. Пять раз нажмите кнопку ▼, чтобы выбрать [ВЫБОР ФАБ УСТАН ИСТОЧ] и нажмите кнопку ENTER (ВВОД).

Откроется окно [ВЫБОР ФАБ УСТАН ИСТОЧ].

(→ стр. 77)

5. Выберите какой-либо источник в качестве источника по умолчанию и нажмите кнопку ENTER (ВВОД).

6. Несколько раз нажмите кнопку EXIT (ВЫХОД), чтобы закрыть меню.

7. Перезапустите проектор.

На экране отобразится изображение из источника, выбранного в шаге 5.

ПОДСКАЗКА:

- Если проектор находится в режиме ожидания, компьютерный сигнал с компьютера, подключенного к разъему входного сигнала COMPUTER IN, будет подаваться на проектор и одновременно проецировать компьютерное изображение.

([АВТО ВКЛ. ПИТ.] → стр. 76)

- В ОС Windows 7 комбинация клавиш Windows и P позволяет легко и быстро установить внешний дисплей.

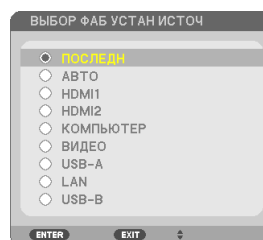
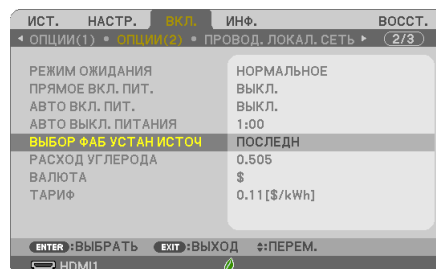
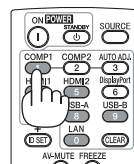
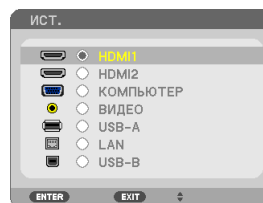
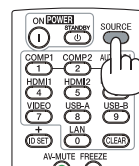
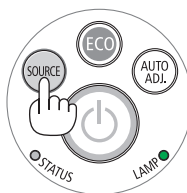

5 Регулировка размера и положения изображения

Чтобы настроить размер и положение картинку, используйте ножку для регулирования наклона, функцию масштабирования или колесико «Фокус».

В этом разделе чертежи и кабели не указаны для большей ясности.

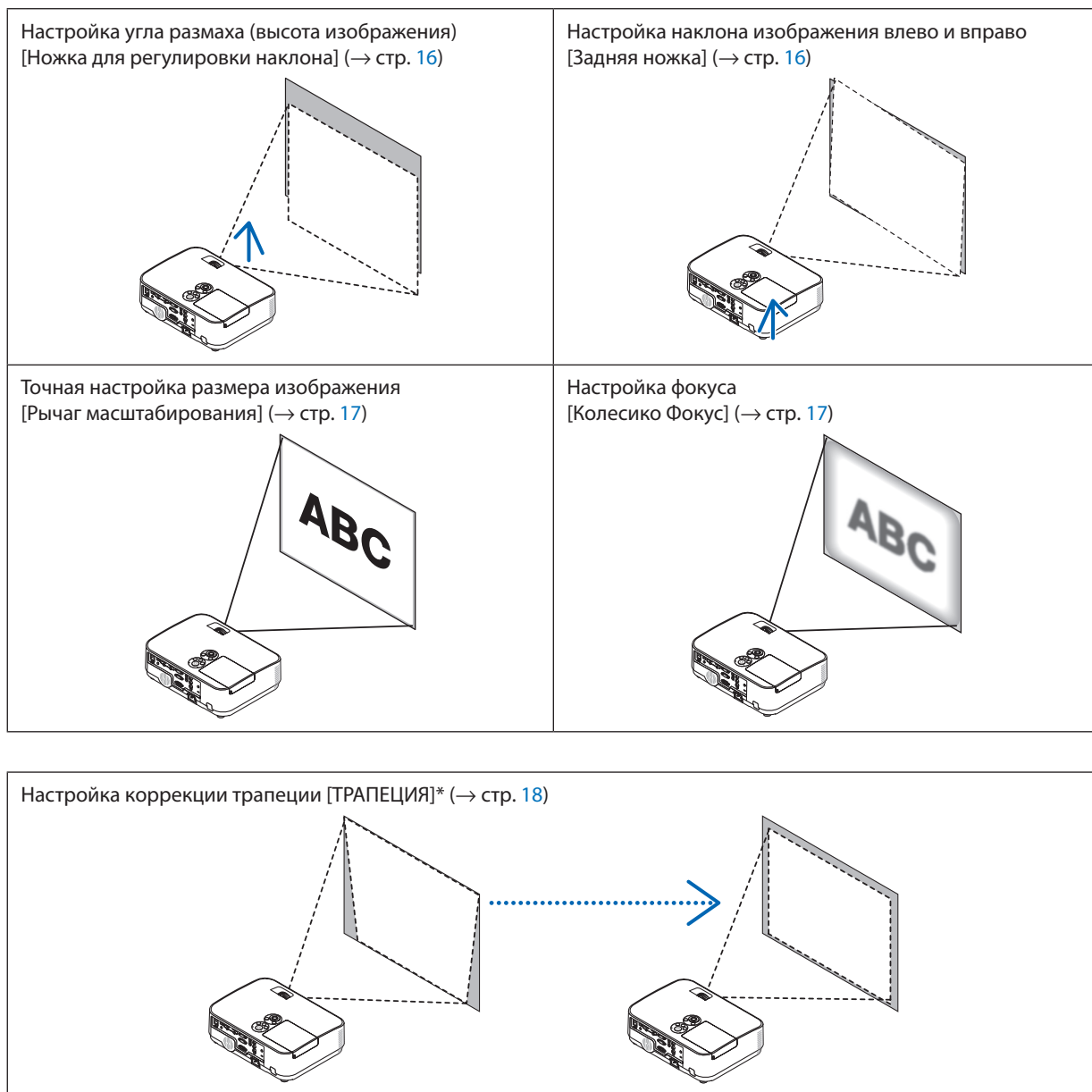

Функция автоматической коррекции трапеции включена на момент поставки.

Для выполнения коррекции трапеции вручную см. «6. Коррекция трапециевидного искажения вручную» на стр. 18.

2. Проецирование изображения (основные операции)

Настройте ножку для регулирования наклона

1. Поднимите передний край проектора.

⚠ ВНИМАНИЕ:

Не прикасайтесь к вытяжному отверстию во время настройки ножки регулировки наклона, поскольку оно может быть горячим во время работы проектора и после его выключения.

2. Поднимите и удерживайте настраиваемый рычаг ножки для регулирования наклона в передней части проектора, чтобы удлинить ножку регулировки наклона.

3. Опустите переднюю часть проектора до требуемой высоты.

4. Отпустите настраиваемый рычаг ножки регулировки наклона для блокировки настраиваемой ножки регулировки наклона.

Ножку регулировки наклона можно выдвигать на расстояние до 40 мм. Имеется примерно 10 градусов (вверх) настройки для передней части проектора.

Поверните заднюю ножку на необходимую высоту для выравнивания изображения на поверхности проецирования.

⚠ ВНИМАНИЕ:

- Не используйте ножку для регулирования наклона не по назначению. Использование этой ножки для других целей, например, для переноски или подвешивания проектора (на стену или потолок) может привести к повреждению проектора.

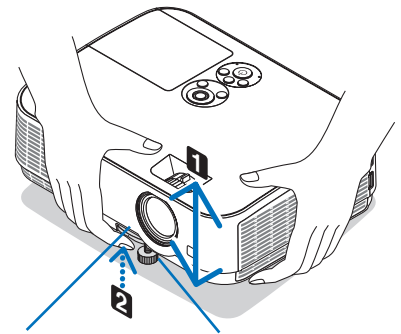

Рычаг ножки для регулирования наклона

Ножка для регулирования наклона

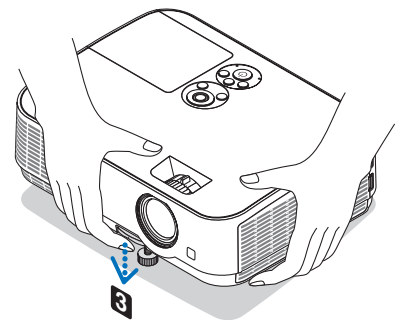

Настройка наклона изображения влево и вправо [Задняя ножка]

• Поверните заднюю ножку.

Задняя ножка может выдвигаться на расстояние до 12 мм. Вращение задней ножки позволяет размещать проектор горизонтально.

ПРИМЕЧАНИЕ:

- Не удлиняйте заднюю ножку на высоту, превышающую допустимый предел (12 мм). Это может вызвать выход задней ножки из проектора.

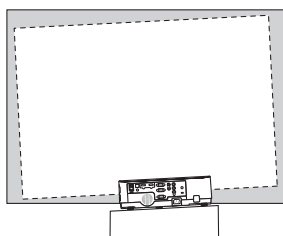
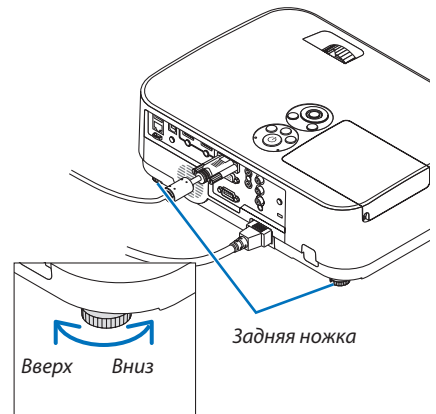

Увеличение

Используйте рычаг ZOOM для настройки размера изображения на экране.

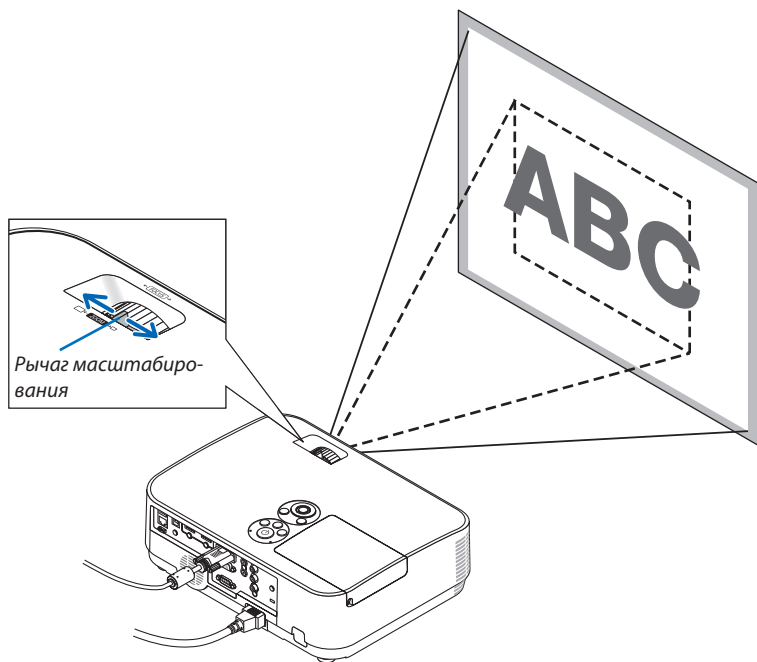

Фокусировка

Используйте колечко FOCUS для получения наилучшего фокуса.

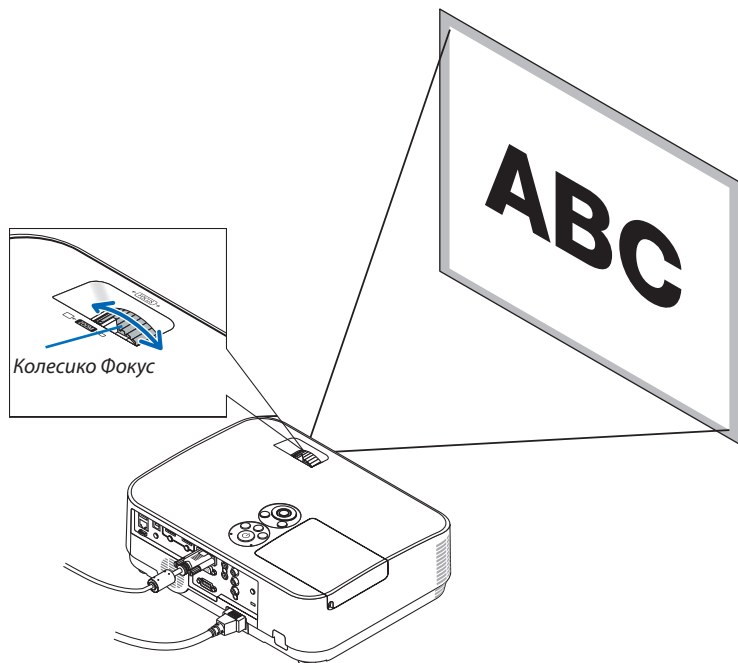

6 Коррекция трапецеидальных искажений [ТРАПЕЦИЯ]

Когда проектор не находится в положении, точно перпендикулярном экрану, возникает трапецеидальное искажение. Для коррекции этого искажения можно использовать функцию «Трапеция», цифровую технологию, которая может отрегулировать искажение трапецеидального типа, что приведет к новому, квадратному изображению. Функция автоматической коррекции трапеции ВКЛЮЧЕНА в виде заводской настройки по умолчанию. Далее объясняется, как с помощью экрана [ТРАПЕЦИЯ] из меню корректировать трапецеидальные искажения, когда проектор размещен диагонально по отношению к экрану.

- Перед выполнением ТРАПЕЦИДАЛЬНОЙ коррекции
Коррекция ТРАПЕЦИИ имеет четыре свойства: ГОРИЗОНТАЛЬН ТРАПЕЦИЯ, ВЕРТИКАЛЬНАЯ ТРАПЕЦИЯ, ПОДУШКООБР ЛЕВО/ПРАВО, ПОДУШКООБР ВЕРХ/НИЗ и УГЛОВАЯ КОРРЕКЦИЯ. Если скорректировано значение либо ТРАПЕЦИЯ, либо ПОДУШЕЧКА, функции ГОРИЗОНТАЛЬН ТРАПЕЦИЯ и ВЕРТИКАЛЬНАЯ ТРАПЕЦИЯ отключены. В этом случае, ВОССТ. скорректированные значения и перезапустите, чтобы скорректировать искажение.

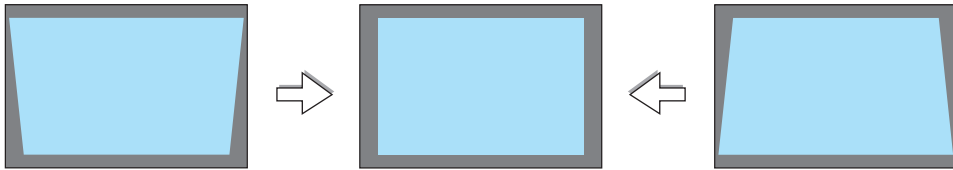

1. Нажмите кнопку ▼ на корпусе проектора.

На экране появится окно «Трапеция».

- Нажмите кнопку KEYSTONE (ТРАПЕЦИЯ) при использовании пульта дистанционного управления.
- См. стр. для получения информации о функции ПОДУШЕЧКА.
- См. стр. для получения информации о функции УГЛОВАЯ КОРРЕКЦИЯ.
- См. стр. для получения информации о функции ВОССТ.

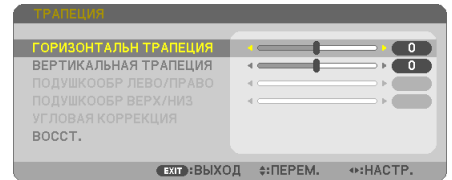

2. Нажмите кнопку ▼, чтобы выбрать [ВЕРТИКАЛЬНОЕ], а затем с помощью кнопок ◀ или ▶ настройте изображение так, чтобы левая и правая стороны проекции стали параллельными.

- * Скорректируйте вертикальное трапецеидальное искажение.

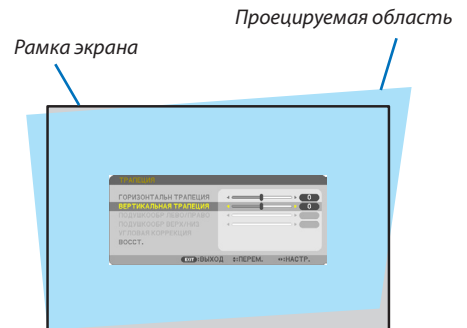

3. Выровняйте левую (или правую) сторону экрана по левой (или правой) стороне проецируемого изображения.

- Более короткую сторону проецируемого изображения используйте в качестве основы.
- Например, на рисунке справа в качестве основы следует использовать левую сторону.

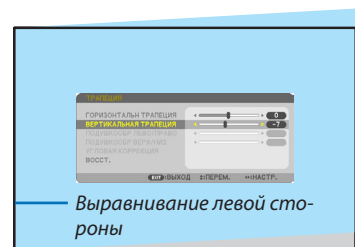

2. Проецирование изображения (основные операции)

4. Нажмите кнопку ▲, чтобы выбрать [ГОРИЗОНТАЛЬНО], а затем с помощью кнопок ◀ или ▶ настройте изображение так, чтобы верхняя и нижняя стороны проецируемого изображения стали параллельными.



5. Для коррекции трапецидального искажения повторите шаги 2 и 4.

6. После завершения коррекции трапецидальных искажений нажмите кнопку EXIT (ВЫХОД).

Экран «Трапеция» закроется.



- Чтобы снова выполнить коррекцию трапецидальных искажений, нажмите кнопку ▼, чтобы отобразить экран «Трапеция», и повторите шаги 1-6.

Для возврата к настройкам по умолчанию для корректировки трапецидальных искажений:

1. Нажмите кнопку ▼ для выбора параметра [ВОССТ.] и нажмите кнопку ENTER (ВВОД).

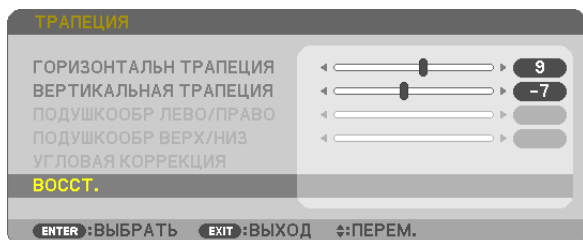

2. Нажмите кнопку ◀ или ▶ для выбора [ДА] и нажмите кнопку ENTER (ВВОД).

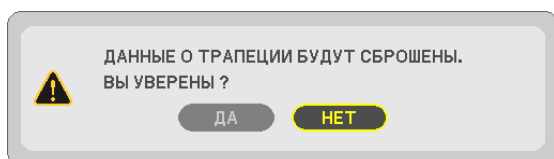

Будут восстановлены настройки по умолчанию.

Все настройки для всех пяти элементов будут восстановлены одновременно.

- Функция ТРАПЕЦИЯ может сделать изображение слегка размытым, так как коррекция выполняется электронно.

7 Автоматическая оптимизация сигнала компьютера

Настройка изображения с помощью автоматической настройки

Автоматическая оптимизация изображения компьютера. (КОМПЬЮТЕР)

Для выполнения автоматической оптимизации компьютерного изображения нажмите кнопку AUTO ADJ.

Эта коррекция может понадобиться при первом подключении компьютера к проектору.

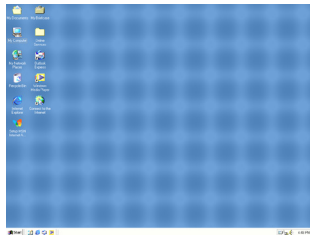
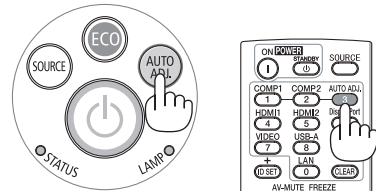

[Плохое изображение]

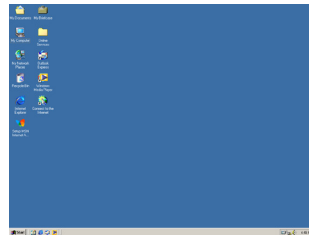

[Настроенное изображение]

ПРИМЕЧАНИЕ:

Для отображения некоторых сигналов может потребоваться некоторое время, другие сигналы могут отображаться некорректно.

- Если при помощи операции автоматической настройки не удастся оптимизировать сигнал компьютера, попробуйте настроить параметры [ГОРИЗОНТАЛЬНО], [ВЕРТИКАЛЬНОЕ], [ЧАСЫ] и [ФАЗА] вручную. (→ стр. 62, 63)

8 Увеличение или уменьшение громкости

Уровень звука из динамика или аудио выхода может быть настроен.

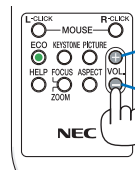

Увеличение громкости

Уменьшение громкости

ПОДСКАЗКА: Когда меню не отображаются, кнопки ◀ и ▶ на корпусе проектора служат для управления громкостью.

ПРИМЕЧАНИЕ:

- Управление громкостью недоступно с помощью кнопки ◀ или ▶, когда изображение увеличено с помощью кнопки D-ZOOM (+) или когда отображается меню.
- Настройка громкости недоступна с помощью клавиш ◀ или ▶, когда используется ПРОСМОТР.

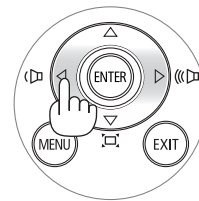

ПОДСКАЗКА: Громкость звукового сигнала [ГУДОК] не может быть отрегулирована. Чтобы отключить звуковой сигнал [ГУДОК] с помощью меню, выберите [ВКЛ.] → [ОПЦИИ(1)] → [ГУДОК] → [ВЫКЛ.].

9 Выключение проектора

Чтобы выключить проектор:

1. Сначала нажмите на кнопку  (POWER) на корпусе проектора или кнопку STANDBY на пульте дистанционного управления.

Отобразится подтверждающее сообщение.

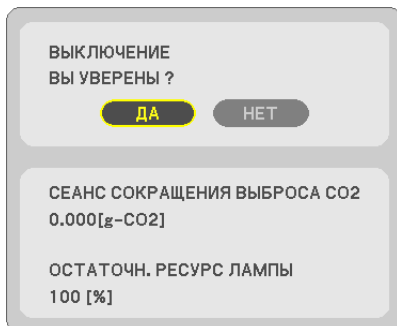

2. После этого нажмите кнопку ENTER (ВВОД) или повторно нажмите кнопку  (POWER) или POWER STANDBY.

Лампа выключится, и проектор перейдет в режим ожидания. В режиме ожидания индикатор POWER загорится красным цветом, а индикатор STATUS (СТАТУС) выключится, когда [НОРМАЛЬНОЕ] выбрано для [РЕЖИМ ОЖИДАНИЯ].

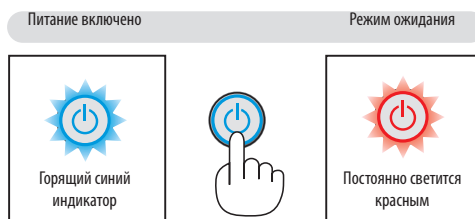
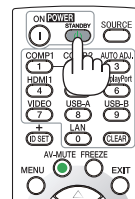
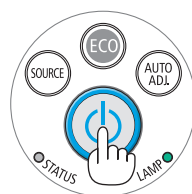

ВНИМАНИЕ:

Части проектора могут в течение некоторого времени нагреваться, если электропитание проектора выключено с помощью кнопки POWER на корпусе проектора или если источник питания переменного тока будет отключен во время нормальной работы проектора.

Соблюдайте осторожность, когда поднимаете проектор.

ПРИМЕЧАНИЕ:

- Пока индикатор POWER мигает синим цветом короткими импульсами, питание выключить нельзя.
- Нельзя выключить питание в течение 60 секунд непосредственно после включения питания и показа изображения.
- Нельзя отсоединять питание проектора в течение 10 секунд после выполнения коррекции или изменения настроек и закрытия меню. В противном случае результаты коррекции и настройки могут быть потеряны.

10 При перемещении проектора

Подготовка: Убедитесь, что питание проектора выключено.

1. Установите крышку объектива.

2. Отсоедините силовой кабель.

3. Отсоедините другие кабели.

- Выньте запоминающее устройство USB или модуль для подключения к беспроводной локальной сети, если они вставлены в проектор.

(→ стр. 49, 98)

3. Удобные функции

1 Отключение изображения и звука

Нажмите кнопку AV-MUTE, чтобы отключить изображение и звук на короткое время. Повторное нажатие вернет изображение и звук.

Энергосберегающая функция проектора будет работать еще 10 секунд после выключения изображения.

В результате уменьшится мощность лампы.

ПРИМЕЧАНИЕ:

- Даже при выключенном изображении меню останется на экране.
- Можно отключить звук, подаваемый из гнезда AUDIO OUT (стереофоническое мини-гнездо).
- Даже если энергосберегающая функция включена, мощность лампы может быть временно возвращена к исходному уровню.
- Для восстановления изображения даже при нажатии кнопки AV-MUTE сразу после запуска функции энергосбережения, яркость лампы может не вернуться к исходному уровню.

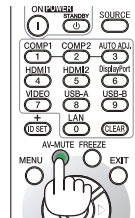

2 Фиксация изображения

Нажмите кнопку FREEZE, чтобы зафиксировать движущееся изображение. Повторное нажатие возобновит движение.

ПРИМЕЧАНИЕ: Изображение зафиксируется, однако воспроизведение оригинального видео будет продолжаться.

- Данную функцию нельзя использовать, когда USB-A выбрано в качестве разъема ввода.

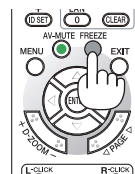

3 Увеличение изображения

Увеличение картинки возможно до четырехкратного размера.

ПРИМЕЧАНИЕ:

- Максимальное увеличение может быть меньше четырехкратного – это зависит от сигнала.
- Данную функцию нельзя использовать, когда LAN и USB-B выбраны в качестве разъема ввода.

Для этого:

1. Нажмите кнопку D-ZOOM (+), чтобы увеличить изображение.

Для перемещения увеличенного изображения используйте кнопку ▲, ▼, ◀ или ▶.

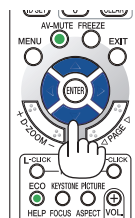
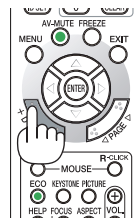
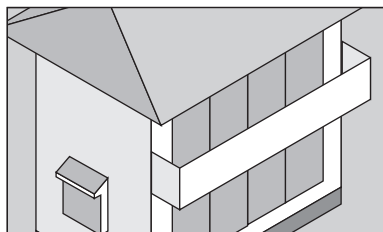
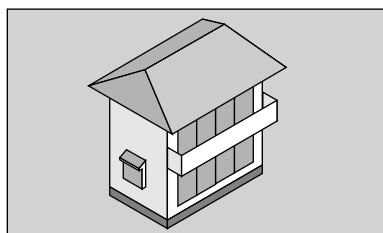

2. Нажмите кнопку ▲▼◀▶.

Область увеличенного изображения будет перемещаться

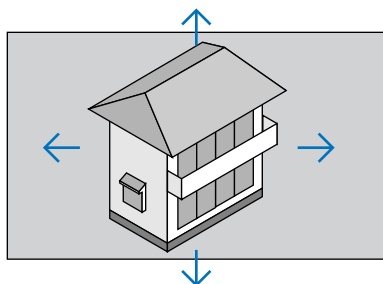

3. Нажмите кнопку D-ZOOM (-).

При каждом нажатии кнопки D-ZOOM (-) изображение будет уменьшаться.

ПРИМЕЧАНИЕ:

- Изображение будет увеличено или уменьшено в центре экрана.
- Если открыть меню, текущее увеличение будет отменено.



4 Изменение режима ЭКО/Проверка энергосберегающего эффекта

Применение Эко режима [ЭКО РЕЖИМ]

ЭКО РЕЖИМ (НОРМАЛЬНОЕ и ЭКО) увеличивает срок службы лампы, одновременно уменьшая потребление энергии и ограничивая выбросы CO₂.

Можно выбрать четыре режима яркости лампы: режимы [ВЫКЛ.], [АВТО ЭКО], [НОРМАЛЬНОЕ] и [ЭКО].

[ЭКО РЕЖИМ]	Описание	Состояние индикатора LAMP	
[ВЫКЛ.]	Яркость лампы 100%.		Выкл.
[АВТО ЭКО]	Потребление энергии лампой будет переключаться автоматически между [ВЫКЛ.] и [НОРМАЛЬНОЕ] в соответствии с уровнем изображения. <i>ПРИМЕЧАНИЕ: градация яркости может быть менее заметна, в зависимости от изображения.</i>		
[НОРМАЛЬНОЕ]	Потребление энергии лампой: прибл. 80% яркости. Срок службы лампы увеличится при уменьшении мощности лампы.		Постоянно светится зеленым
[ЭКО]	Потребление энергии лампой (прибл. 60% яркости). Путем установки подходящей мощности можно сделать срок службы лампы большим, чем в режиме НОРМАЛЬНОЕ. Максимальная мощность становится равной мощности в режиме НОРМАЛЬНОЕ.		

Чтобы включить [ЭКО РЕЖИМ], выполните следующее:

1. Нажмите кнопку ECO на пульте дистанционного управления для отображения экрана [ЭКО РЕЖИМ].

2. Нажмите кнопку ECO (ЭКО) еще раз, чтобы выбрать нужный Вам режим.

- При каждом нажатии кнопки ECO (ЭКО) режим будет изменяться следующим образом:

ВЫКЛ. → АВТО ЭКО → НОРМАЛЬНОЕ → ЭКО → ВЫКЛ.

ПОДСКАЗКА:

- Символ в виде листа в нижней части меню показывает, что в данный момент выбран режим ЭКО.



ПРИМЕЧАНИЕ:

- [ЭКО РЕЖИМ] можно изменять через меню. Выберите [ВКЛ.] → [ОБЩИЕ НАСТРОЙКИ] → [ЭКО РЕЖИМ].
- Остаточный ресурс лампы и наработку лампы можно проверить в [ВРЕМЯ ИСПОЛЬЗОВАНИЯ]. Выберите [ИНФ.] → [ВРЕМЯ ИСПОЛЬЗОВАНИЯ].
- Проектор находится в состоянии [НОРМАЛЬНОЕ] в течение 90 секунд после включения лампы, а также в то время, пока индикатор POWER мигает зеленым. На состояние лампы не влияет даже изменение параметра [ЭКО РЕЖИМ].
- По истечении 1 минуты после того, как на экране проектора отобразится руководство по отсутствию сигнала, экран станет синим, черным или отобразит логотип, [ЭКО РЕЖИМ] автоматически переключится в положение [ЭКО]. Проектор возвращается к исходному состоянию после подтверждения сигнала.
- Если в режиме [ВЫКЛ.] проектор перегреется, лампа может автоматически переключиться из режима [ЭКО РЕЖИМ] в режим [НОРМАЛЬНОЕ] с целью защиты проектора. Когда проектор находится в режиме [НОРМАЛЬНОЕ], яркость изображения уменьшится. После того, как проектор остынет до нормальной температуры, [ЭКО РЕЖИМ] возвращается к исходному состоянию. Символ термометра  указывает на то, что [ЭКО РЕЖИМ] автоматически переключается в режим [НОРМАЛЬНОЕ] по причине слишком высокой температуры внутри проектора.
- Сразу после того, как [ЭКО РЕЖИМ] меняется из положения [ЭКО] в одно из положений [ВЫКЛ.], [АВТО ЭКО] или [НОРМАЛЬНОЕ], яркость лампы временно уменьшается. Это не является неисправностью.

Проверка энергосберегающего эффекта [ИЗМЕРЕНИЕ CO2]

Данная функция демонстрирует энергосберегающий эффект, выраженный в уменьшении выбросов CO₂ (кг), когда [ЭКО РЕЖИМ] проектора установлен на [АВТО ЭКО], [НОРМАЛЬНОЕ] или [ЭКО]. Эта функция называется [ИЗМЕРЕНИЕ CO2].

Возможны два сообщения: [УГЛЕРОДОСБЕРЕЖЕНИЕ] и [СЕАНС СОКРАЩЕНИЯ ВЫБРОСА CO2]. Сообщение [УГЛЕРОДОСБЕРЕЖЕНИЕ] покажет общее значение уменьшения выброса CO₂ с момента поставки до настоящего момента. Вы можете проверить данные относительно [ВРЕМЯ ИСПОЛЬЗОВАНИЯ] из вкладки меню [ИНФ.]. (→ стр. 81)

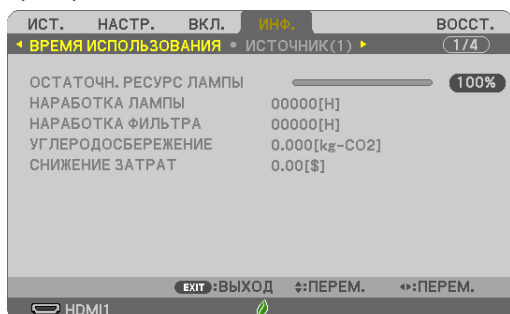

Сообщение [СЕАНС СОКРАЩЕНИЯ ВЫБРОСА CO2] показывает количественное уменьшение выброса CO₂ с момента переключения в ЭКО РЕЖИМ сразу после включения и выключения. Сообщение [СЕАНС СОКРАЩЕНИЯ ВЫБРОСА CO2] будет отображаться в сообщении [ВЫКЛЮЧЕНИЕ/ВЫ УВЕРЕНЫ?] во время выключения.

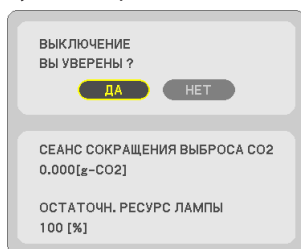

ПОДСКАЗКА:

- Формула, по которой рассчитывается количественное уменьшение выброса CO₂, показана ниже. Величина уменьшения выброса CO₂ в режиме ЭКО РЕЖИМ ВЫКЛ. = (Расход энергии в режиме ЭКО РЕЖИМ АВТО ЭКО/НОРМАЛЬНОЕ/ЭКО) × коэффициент преобразования CO₂. * Если изображение выключено кнопкой AV-MUTE, количество выброса CO₂ также увеличится. * Расчет величины уменьшения выброса CO₂ базируется на публикации OECD «CO₂ Emissions from Fuel Combustion, 2008 Edition».
- [УГЛЕРОДОСБЕРЕЖЕНИЕ] рассчитывается, исходя из записей, производимых с 15 минутным интервалом.
- Эта формула не будет применяться к расходу энергии, которая не выделяется, если [ЭКО РЕЖИМ] включен или выключен.

5 Использование 4-х точечной схемы для коррекции трапецеидальных искажений [УГЛОВАЯ КОРРЕКЦИЯ]

Используйте функции [УГЛОВАЯ КОРРЕКЦИЯ] и [ПОДУШЕЧКА] для коррекции трапецеидального искажения, удлиняя или укорачивая верхний, нижний, левый или правый край проецируемого изображения, чтобы оно стало прямоугольным.

Перед выполнением коррекции

Коррекция ТРАПЕЦИИ имеет свойства: ТРАПЕЦИЯ (ГОРИЗОНТАЛЬНАЯ/ВЕРТИКАЛЬНОЕ), ПОДУШЕЧКА (ЛЕВО/ПРАВО, ВЕРХ/НИЗ) и УГЛОВАЯ КОРРЕКЦИЯ. Если скорректировано значение либо ТРАПЕЦИЯ, либо ПОДУШЕЧКА, функции ГОРИЗОНТАЛЬН ТРАПЕЦИЯ и ВЕРТИКАЛЬНАЯ ТРАПЕЦИЯ отключены. В этом случае, ВОССТ. скорректированные значения и перезапустите, чтобы скорректировать искажение

Угловая коррекция

1. Нажмите кнопку ТРАПЕЦИЯ без отображения меню.

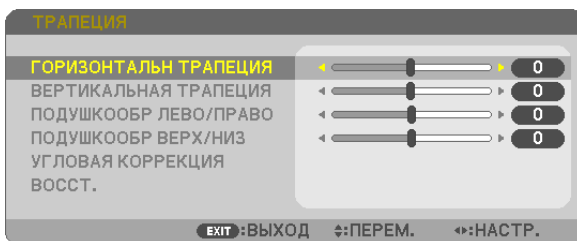

Отобразится экран ТРАПЕЦИЯ.

- Нажмите кнопку KEystone (ТРАПЕЦИЯ) при использовании пульта дистанционного управления.
- См. стр. для получения информации о функции ПОДУШЕЧКА.

2. Нажмите кнопку ▼ для выбора параметра [УГЛОВАЯ КОРРЕКЦИЯ] и нажмите кнопку ENTER (ВВОД).

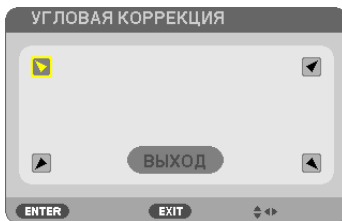

На рисунке показан выбор верхнего левого значка (▼).

Отобразится окно УГЛОВАЯ КОРРЕКЦИЯ.

3. Спроецируйте изображение так, чтобы экран был меньше области проекции.

4. Захватите один из углов изображения и совместите его с соответствующим углом экрана.

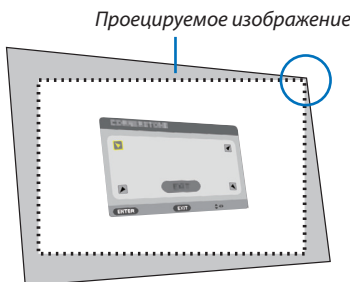

Проецируемое изображение

На рисунке показан верхний правый угол.

ПОДСКАЗКА: Если отрегулирована либо УГЛОВАЯ КОРРЕКЦИЯ, либо ПОДУШЕЧКА, параметры ВЕРТИКАЛЬНАЯ ТРАПЕЦИЯ и ГОРИЗОНТАЛЬНАЯ ТРАПЕЦИЯ станут недоступными. В этом случае, ВОССТ. скорректированные значения и перезапустите, чтобы скорректировать искажение.

- Используйте кнопку ▲▼◀▶ для выбора одного значка (▲), который указывает направление, в котором следует передвинуть рамку проецируемого изображения.
- Нажмите кнопку ENTER (ВВОД).
- При помощи кнопок ▲▼◀▶ переместите рамку проецируемого изображения, как показано в примере.

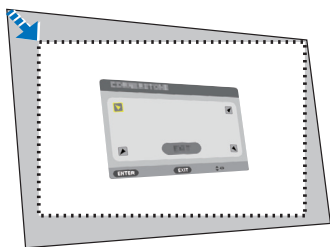

- Нажмите кнопку ENTER (ВВОД).



- При помощи кнопки ▲▼◀▶ выберите другой значок, который указывает нужное направление.

На экране настройки угловой коррекции выберите [EXIT] (ВЫХОД) или нажмите кнопку EXIT (ВЫХОД) на пульте дистанционного управления.

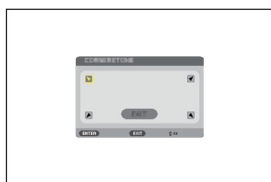

Отобразится экран подтверждения.

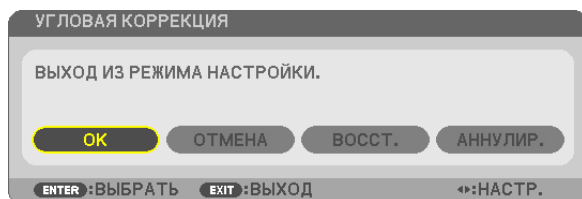

- Нажмите кнопку ◀ или ▶, чтобы выделить [OK], и нажмите кнопку ENTER (ВВОД).

Угловая коррекция выполнена.

Нажав [ОТМЕНА], можно вернуться к экрану настройки без сохранения изменений (шаг 3).

При выборе [ВОССТ.] будут восстановлены заводские настройки по умолчанию.

Выбор [АННУЛИР.] позволит выйти без сохранения изменений.

Подушечка

С помощью этой функции можно настроить левую и правую сторону или верхнюю и нижнюю сторону независимо от реформирования подушкообразного искажения.

1. Нажмите кнопку ТРАПЕЦИЯ без отображения меню.

Отобразится экран ТРАПЕЦИЯ.

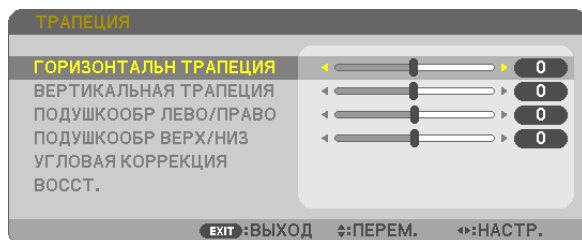

- Нажмите кнопку KEYSTONE (ТРАПЕЦИЯ) при использовании пульта дистанционного управления.

2. Нажмите кнопку ▼ или ▲, чтобы выбрать [ПОДУШКООБР ЛЕВО/ПРАВО] или [ПОДУШКООБР ВЕРХ/НИЗ].

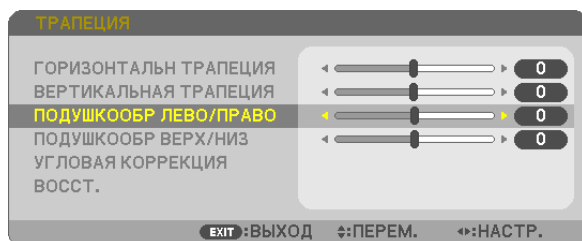

3. Нажмите кнопку ◀ или ▶ для выполнения коррекции искажения.

ПРИМЕЧАНИЕ:

- Элемент [ПОДУШКООБР ЛЕВО/ПРАВО] или [ПОДУШКООБР ВЕРХ/НИЗ] недоступен, когда активирована функция [ГОРИЗОНТАЛЬН ТРАПЕЦИЯ], [ВЕРТИКАЛЬНАЯ ТРАПЕЦИЯ] или [УГЛОВАЯ КОРРЕКЦИЯ].
- Перед выполнением коррекции установите сдвиг объектива в центральное положение.

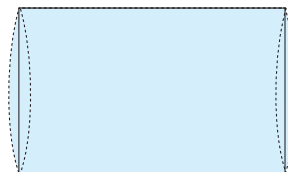

4. Нажмите EXIT (ВЫХОД) при завершении настройки ПОДУШЕЧКА.

ПРИМЕЧАНИЕ:

- Даже при включенном проекторе применяются последние использованные значения коррекции.
- Коррекция [ПОДУШЕЧКА] и [УГЛОВАЯ КОРРЕКЦИЯ] может стать причиной размытости изображений, поскольку коррекция выполняется электронным образом.

Восстановите настройку трапеции и подушкообразного искажения до значения по умолчанию

1. Нажмите кнопку ТРАПЕЦИЯ без отображения меню.

На отображенном меню ТРАПЕЦИЯ установите курсор на ВОССТ. с помощью кнопки ▼ и нажмите кнопку ENTER (ВВОД).

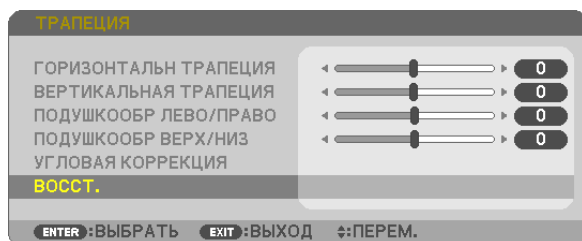

- Отобразится сообщение о подтверждении.

2. Переместите курсор на ДА либо с помощью кнопки ◀, либо кнопки ▶, а затем нажмите ENTER (ВВОД).

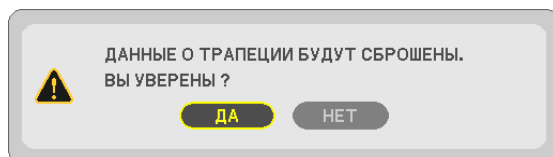

ПРИМЕЧАНИЕ:

- Все отрегулированные значения, заданные в настройке ТРАПЕЦИЯ, восстанавливаются до исходных значений

ПОДСКАЗКА:

Регулируемый диапазон ТРАПЕЦИЯ и УГЛОВАЯ КОРРЕКЦИЯ:

	Горизонтальное направление	Вертикальное направление
УГЛОВАЯ КОРРЕКЦИЯ	Прибл. $\pm 30^\circ$ (макс.)	Прибл. $\pm 30^\circ$ (макс.)
ТРАПЕЦИЯ		

Регулируемый диапазон может быть уже в зависимости от входного сигнала.

6 Предупреждение несанкционированного использования проектора [БЕЗОПАСНОСТЬ]

Можно установить пароль с помощью меню, чтобы предотвратить несанкционированное использование проектора. Если установлен пароль, то при включении проектора будет отображаться экран для ввода пароля. Проецирование изображения будет возможным только после ввода верного пароля.

- Функцию [БЕЗОПАСНОСТЬ] невозможно выключить через меню [ВОССТ.].

Чтобы активировать функцию безопасности:

1. Нажмите кнопку MENU (МЕНЮ).

На экране отобразится меню.

2. Дважды нажмите кнопку ► для выбора [ВКЛ.] и нажмите кнопку ▼ или кнопку ENTER (ВВОД) для выбора [ОБЩИЕ НАСТРОЙКИ].

3. Нажмите кнопку ►, чтобы выбрать [УСТАНОВКА].

4. Трижды нажмите кнопку ▼, чтобы выбрать [БЕЗОПАСНОСТЬ], и нажмите кнопку ENTER (ВВОД).

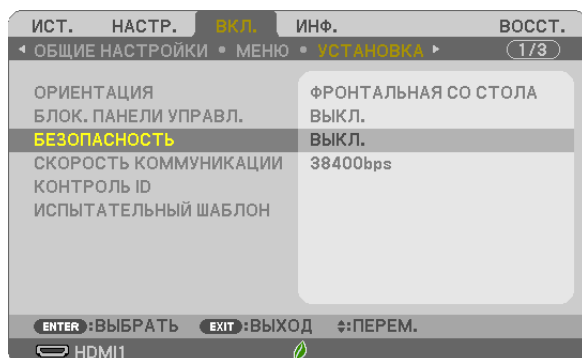

На экране отобразится меню ВЫКЛ./ВКЛ.

5. Нажмите кнопку ▼, чтобы выбрать [ВКЛ.], и нажмите кнопку ENTER (ВВОД).

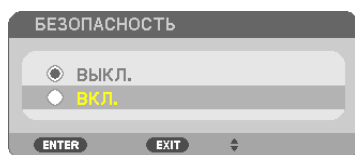

Откроется окно [ПАРОЛЬ БЕЗОПАСНОСТИ].

6. Введите комбинацию из четырех кнопок ▲▼◀▶ и нажмите кнопку ENTER (ВВОД).

ПРИМЕЧАНИЕ: Длина пароля должна быть от 4 до 10 цифр.

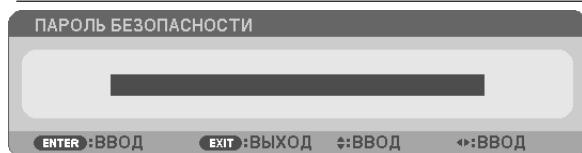

Отобразится экран [ПОДТВЕРДИТЕ ПАРОЛЬ].

7. Введите комбинацию из тех же самых кнопок ▲▼◀▶ и нажмите кнопку ENTER (ВВОД).

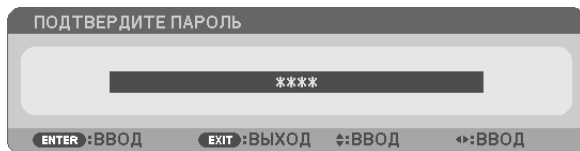

Откроется окно подтверждения.

8. Выберите [ДА] и нажмите кнопку ENTER (ВВОД).

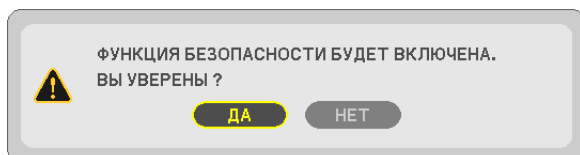

Функция БЕЗОПАСНОСТЬ активирована.

Для включения проектора при включенной функции [БЕЗОПАСНОСТЬ]:

1. Нажмите кнопку POWER (ПИТАНИЕ).

Проектор включится, и на экране отобразится сообщение о том, что проектор заблокирован.

2. Нажмите кнопку MENU (МЕНЮ).

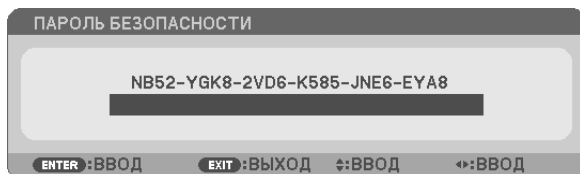

3. Введите верный пароль и нажмите кнопку ENTER (ВВОД). Начнется проецирование изображения.

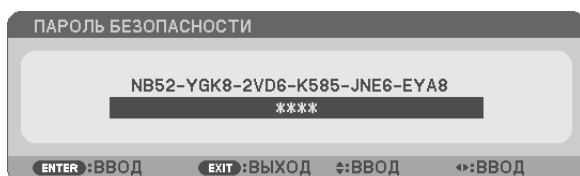

ПРИМЕЧАНИЕ: До момента отключения питания или путем отсоединения силового кабеля функция безопасности блокируется.

Чтобы отключить функцию БЕЗОПАСНОСТЬ:

1. Нажмите кнопку MENU (МЕНЮ).

На экране отобразится меню.

2. Выберите [ВКЛ.] → [УСТАНОВКА] → [БЕЗОПАСНОСТЬ] и нажмите кнопку ENTER (ВВОД).

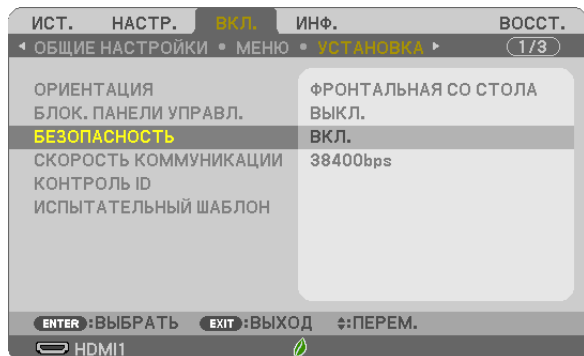

На экране отобразится меню ВЫКЛ./ВКЛ.

3. Выберите [ВЫКЛ.] и нажмите кнопку ENTER (ВВОД).

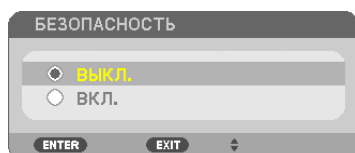

Отобразится экран ПАРОЛЬ БЕЗОПАСНОСТИ.

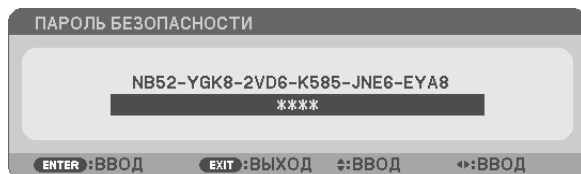

4. Введите Ваш пароль и нажмите кнопку ENTER (ВВОД).

Функция БЕЗОПАСНОСТЬ будет выключена в случае ввода верного пароля.

ПРИМЕЧАНИЕ: Если Вы забыли Ваш пароль, обратитесь к торговому представителю. Ваш торговый представитель предоставит Вам освобождающий код в обмен на код запроса. Ваш код запроса отображен на экране подтверждения пароля. В данном примере [NB52-YGK8-2VD6-K585-JNE6-EYA8] является кодом запроса.

7 Управление функциями мыши компьютера с пульта дистанционного управления проектора через кабель USB (функция удаленной мыши)

Встроенная функция удаленной мыши позволяет Вам управлять функциями мыши компьютера с помощью входящего в комплект пульта дистанционного управления, когда проектор подключен к компьютеру через доступный на рынке кабель USB (совместимый с техническими условиями USB 2.0).

Нажмите на кнопку USB-B на пульте дистанционного управления или выберите [USB-B] для источника на экранном меню.

- Использование кабеля USB для подключения проектора к компьютеру также включит функцию дисплея USB.
- Когда компьютер и проектор впервые будут соединены кабелем USB, тогда компьютер будет читать программное обеспечение. Потребуется несколько минут для того, чтобы запустить дисплей USB.

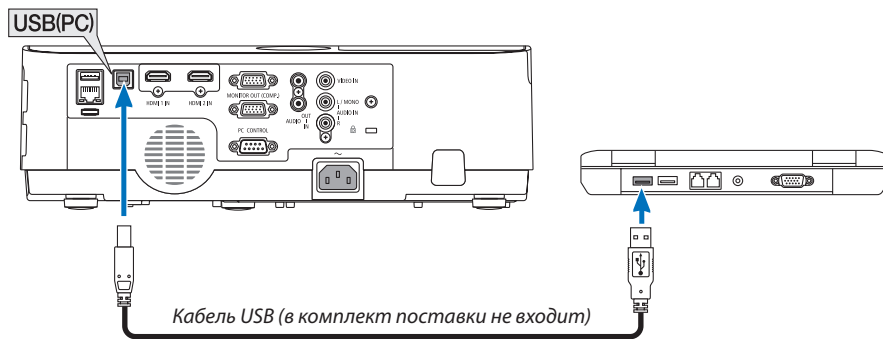

ПРИМЕЧАНИЕ:

- Кабель USB должен поддерживать характеристики USB 2.0.
- Функция мыши может использоваться со следующими операционными системами:
Windows 7, Windows XP, Windows Vista
- После отсоединения кабеля USB подождите 5 секунд, прежде чем заново его подсоединять и наоборот. Компьютер может не идентифицировать кабель USB, если его несколько раз подряд подключать и отключать короткими интервалами.
- Подключите проектор к компьютеру при помощи кабеля USB после запуска компьютера. В противном случае компьютер может не включиться.

Управление компьютерной мышью с пульта дистанционного управления

Компьютерной мышью можно управлять с пульта дистанционного управления.

Кнопка PAGE (СТРАНИЦА) ▽/△служит для прокручивания зоны просмотра окна, а также для перехода к предыдущему или следующему слайду в программе PowerPoint, запущенной на компьютере.

▲▼◀▶ Кнопкислужат для передвижения курсора мыши в компьютере.

Кнопка MOUSE L-CLICK/ENTERработает так же, как и левая кнопка мыши.

Кнопка MOUSE R-CLICKработает так же, как и правая кнопка мыши.

ПРИМЕЧАНИЕ:

- Если при работе с компьютером с помощью кнопки ▲▼◀или ▶ отображается меню, влияние распространяется как на меню, так и на указатель мыши. Закройте меню и работайте с помощью мыши.

ПОДСКАЗКА: В Windows скорость передвижения указателя мыши можно изменять в диалоговом окне Свойства мыши. Дополнительные сведения см. в документации к компьютеру или интерактивной справке.

8 Проецирование изображения экрана компьютера через кабель USB (дисплей USB)

С помощью доступного на рынке кабеля USB (совместимого с техническими условиями USB 2.0) для подключения проектора к компьютеру Вы сможете посылать изображение на мониторе компьютера для показа на проектор. Включение и выключение питания и выбор источника для проектора могут осуществляться с компьютера без подсоединения компьютерного кабеля (VGA).

Дисплей USB использует функцию Image Express Utility Lite, которая является предварительно установленным ПО на проектор.

ПРИМЕЧАНИЕ:

- Чтобы активизировать дисплей USB в Windows XP, учетная запись пользователя Windows должна иметь права администратора.
- Дисплей USB не будет работать в режиме [НОРМАЛЬНОЕ], выбранного для [РЕЖИМ ОЖИДАНИЯ]. (→ стр. 75)

1. Включите компьютер.

2. Вставьте силовой кабель проектора в электрическую розетку и введите проектор в режим ожидания.

3. Используйте кабель USB для подключения компьютера к проектору.

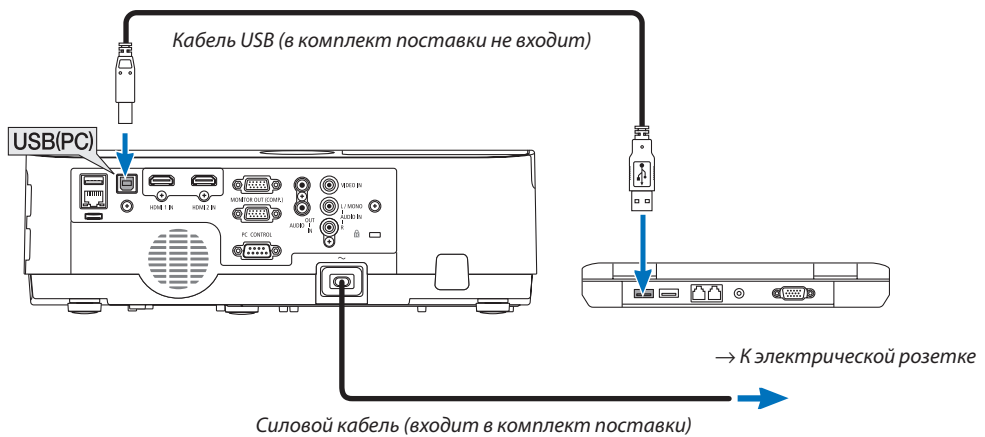

Сообщение «Проектор находится в режиме ожидания. Подключить его?» отобразится на экране компьютера.

- В верхней части экрана откроется окно управления Image Express Utility Lite.

ПРИМЕЧАНИЕ: В зависимости от настроек компьютера может открыться окно «Автозапуск», когда компьютер обнаружит подключение к проектору. В этом случае нажмите на окно «Start USB Display».

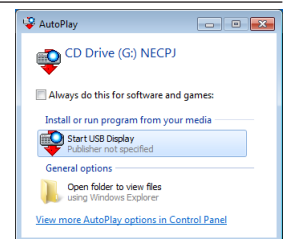





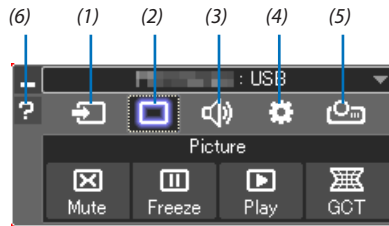

4. Нажмите «Да».

Проектор включится, а на экране компьютера появится сообщение: «Подготовка проектора. Пожалуйста, подождите.» Это сообщение исчезнет через несколько секунд.

5. Начните работу с окном управления.



- (1)  (Источник) Выбирает входящий источник для проектора.
- (2)  (Изображение) . Включает и выключает AV-MUTE (Отключение изображения) и включает и выключает FREEZE (Остановка изображения).
- (3)  (Звук) Включает и выключает AV-MUTE (Без звука), воспроизводит звук и увеличивает и уменьшает громкость.
- (4)  (Прочее)..... Использует «Update», «HTTP Server»*, «Settings» и «Information».
* Когда подсоединен кабель USB, сервер HTTP выбрать нельзя.
- (5)  (Projeto) Permite mudar o tamanho da tela para a apresentação, indicação do menu (ocultar/exibir), interrupção de proibição/permissão.
- (6)  (Справка)..... Отображает справку программы Image Express Utility Lite.

9 Управление проектором с помощью браузера HTTP

Общий обзор

Функция сервера HTTP осуществляет следующие настройки и процессы:

1. Настройка для проводной/беспроводной сети (СЕТЕВЫЕ НАСТРОЙКИ)

Для использования беспроводной локальной сети необходимо дополнительное устройство беспроводной локальной сети USB. (→ стр. 97)

Для использования проводной/беспроводной локальной сети подключите проектор к компьютеру с помощью доступного на рынке сетевого кабеля LAN. (→ стр. 96)

2. Настройка почтового предупреждения (ALERT MAIL)

Если проектор подключен к проводной/беспроводной сети, то сообщения о времени замены лампы или об ошибке будут посланы по электронной почте.

3. Эксплуатация проектора

Возможно включение/выключение питания, выбор входа, изменение громкости и изменение настроек изображения.

4. Настройка PjLink PASSWORD, AMX BEACON и CRESTRON

Для доступа к HTTP серверу:

- **Запустите веб-браузер на компьютере через сетевое соединение с проектором и введите следующий адрес:**
http://<the projector's IP address> /index.html

ПОДСКАЗКА: Заводская установка адреса IP – [DHCP ON].

ПРИМЕЧАНИЕ:

- Для использования проектора в сети, проконсультируйтесь с Вашим администратором сети относительно сетевых настроек.
- В зависимости от настроек сети скорость ответа экрана или кнопок может снизиться, либо может отсутствовать ответ на команды. В этом случае обратитесь к своему сетевому администратору. Проектор может не реагировать, если нажимать кнопки повторно через короткие промежутки времени. В этом случае подождите некоторое время и повторите действия. Если ответная реакция по-прежнему отсутствует, выключите и снова включите проектор.
- Если экран СЕТЕВЫЕ НАСТРОЙКИ ПРОЕКТОРА (Сетевые настройки проектора) не отображается в веб-браузере, нажмите клавиши Ctrl+F5 для обновления веб-браузера (или очистите кэш).
- Данное устройство использует «JavaScript» и «Cookies», и необходимо настроить браузер так, чтобы он принимал эти функции. Способ настройки будет различаться в зависимости от версии браузера. Пожалуйста, смотрите справочные файлы, а также другую информацию, имеющуюся для Вашего ПО.

Подготовка перед началом работы

Прежде чем приступить к настройкам браузера, подключите серийный кабель локальной сети к проектору. (→ стр. 96) Работа с браузером, который использует прокси-сервер, может быть невозможна в зависимости от типа прокси-сервера и способа установки. Хотя тип прокси-сервера имеет решающее значение, возможна ситуация, когда параметры, которые были установлены, не будут отображаться (что зависит от объема кэш-памяти), а информация, введенная в браузере, не будет отображаться в проекторе. Если это возможно, рекомендуется воздержаться от использования прокси-сервера.

Управление адресом для работы через браузер

В качестве реального адреса, вводимого в строке ввода адреса при работе с проектором через браузер, можно использовать имя хоста, если это имя, соответствующее IP-адресу проектора, было зарегистрировано сетевым администратором на сервере доменных имен или указано в файле «HOSTS» на используемом компьютере.

Пример 1: Если для имени хоста проектора установлено значение «pj.nec.co.jp», доступ к параметрам настройки сети можно получить, указав
<http://pj.nec.co.jp/index.html>
 в столбце адреса или столбце ввода URL-адреса.

Пример 2: Если IP-адресом проектора является «192.168.73.1», доступ к параметрам настройки сети можно получить, указав
<http://192.168.73.1/index.html>
 в столбце адреса или столбце ввода URL-адреса.

PROJECTOR ADJUSTMENT (НАСТРОЙКА ПРОЕКТОРА)

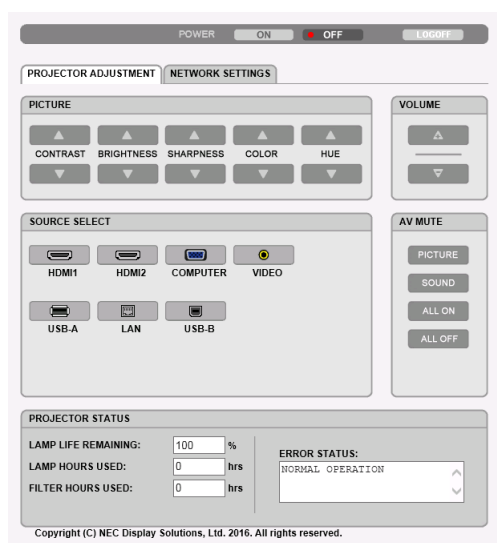

POWER (ПИТАНИЕ): Служит для управления питанием проектора.

ON..... Питание включено.

OFF..... Питание выключено.

VOLUME (ГРОМКОСТЬ): Служит для управления громкостью проектора.

▲ Громкость увеличивается.

▼ Громкость уменьшается.

AV-MUTE: Служит для управления функцией выключения звука проектора.

PICTURE ON..... Звук видео отключается.

PICTURE OFF..... Звук видео снова включается.

SOUND ON..... Звук отключается.

SOUND OFF..... Звук снова включается.

ALL ON Выключаются функции как видео, так и аудио.

ALL OFF Снова включаются функции как видео, так и аудио.

PICTURE (ИЗОБРАЖЕНИЕ): Служит для управления настройками видео проектора.

CONTRAST (КОНТРАСТ) ▲ Значение контрастности увеличивается.

CONTRAST (КОНТРАСТ) ▼ Значение контраста уменьшается.

BRIGHTNESS (ЯРКОСТЬ) ▲ Значение яркости увеличивается.

BRIGHTNESS (ЯРКОСТЬ) ▼ Значение яркости уменьшается.

SHARPNESS (РЕЗКОСТЬ) ▲ Значение резкости увеличивается.

SHARPNESS (РЕЗКОСТЬ) ▼ Значение резкости уменьшается.

COLOR (ЦВЕТ) ▲ Значение цвета увеличивается.

COLOR (ЦВЕТ) ▼ Значение цвета уменьшается.

HUE (ОТТЕНОК) ▲ Значение оттенка увеличивается.

HUE (ОТТЕНОК) ▼ Значение оттенка уменьшается.

- Набор функций, которыми можно управлять, зависит от сигнала, который подается на проектор. (→ стр. 61)

SOURCE SELECT (ВЫБОР ИСТ.): Служит для переключения входного разъема проектора.

HDMI1 Переключение на разъем HDMI 1 IN.

HDMI2 Переключение на разъем HDMI 2 IN.

COMPUTER (КОМПЬЮТЕР) Переключение на разъем COMPUTER IN.

VIDEO (ВИДЕО) Переключение на разъем VIDEO IN.

USB-A Переключение на USB-память.

LAN Переключение на сигнал LAN.

USB-B Переключает на порт USB (PC).

PROJECTOR STATUS (СТАТУС ПРОЕКТОРА): Служит для отображения состояния проектора.

LAMP LIFE REMAINING (ОСТАТОЧН. РЕСУРС ЛАМПЫ) Отображается остаточный ресурс лампы в процентах.

LAMP HOURS USED (НАРАБОТКА ЛАМПЫ) Отображается количество часов работы лампы.

FILTER HOURS USED (НАРАБОТКА ФИЛЬТРА) Отображается количество часов работы фильтра.

ERROR STATUS (СТАТУС ОШИБКИ) Отображает статус ошибки, имевшей место в проекторе.

LOG OFF (ВЫВОД ИЗ СИСТЕМЫ): Вывод проектора из системы и возврат к экрану авторизации (экран LOGON).

NETWORK SETTINGS (СЕТЕВЫЕ НАСТРОЙКИ)

Copyright (C) NEC Display Solutions, Ltd. 2016. All rights reserved.

• SETTINGS

PIN

PIN TYPE	Выберите тип PIN-кода.	
	ONE-TIME	PIN-КОД автоматически создается каждый раз при включении проектора. Созданный PIN-КОД остается без изменений до тех пор, пока проектор не будет выключен.
	STATIC	Позволяет настроить случайный номер для PIN-КОДА.
PIN CODE	В случае выбора ОДНОРАЗОВЫЙ как ТИП PIN-КОДА, отображается автоматически созданный PIN-КОД (отключено для ввода). В случае выбора СТАТИЧЕСКИЙ как ТИП PIN-КОДА, введите 4 цифры в случайном порядке для PIN-КОДА.	
USE PIN CODE AS PASSWORD FOR MultiPresenter CONNECTIONG	Выберите, если используете PIN-КОД в качестве пароля безопасности для подключения к приложению MultiPresenter. Для использования PIN-КОДА в качестве пароля безопасности добавьте галочку в квадрат. <input type="checkbox"/> ИСПОЛЬЗУЙТЕ PIN-КОД В КАЧЕСТВЕ ПАРОЛЯ ДЛЯ ПОДКЛЮЧЕНИЯ К MultiPresenter.	
APPLY	Активируйте настройки для PIN.	

WIRED LAN

ENABLE	Подключение соединения по проводной локальной сети
DISABLE	Отключение соединения по проводной локальной сети
SETTING	Настройка для проводной локальной сети.
DHCP ON	Автоматическое присваивание АДРЕСА IP, ПОД СЕТЕВОЙ МАСКИ и ВХОДА проектору Вашим сервером DHCP.
DHCP OFF	Установка АДРЕСА IP, ПОД СЕТЕВОЙ МАСКИ и ВХОДА для проектора, заданных администратором сети.
IP ADDRESS	Установите АДРЕС IP сети, к которой подключен проектор.
SUBNET MASK	Установите номер ПОД СЕТЕВОЙ МАСКИ сети, к которой подключен проектор.
GATEWAY	Установка ВХОДА по умолчанию сети, к которой подключен проектор.
AUTO DNS ON	Сервер DHCP автоматически установит АДРЕС IP сервера DNS, к которому подключен проектор.
AUTO DNS OFF	Установка АДРЕСА IP сервера DNS, к которому подключен проектор.

APPLY	Активируйте настройки для проводной локальной сети.
-------	-----------------------------------------------------

WIRELESS LAN

SMART CONNECTION	Легко подключить к компьютеру или смартфону, используя прикладное ПО, MultiPresenter, установленное на них.
SIMPLE ACCESS POINT	Установите проектор в качестве простой точки доступа для подключения к компьютеру или смартфону.
INFRASTRUCTURE	Подключите данное устройство к точке доступа.
DISABLE	Отключение соединения по беспроводной локальной сети
SETTING	Настройки для беспроводной локальной сети.
APPLY	Подключите к сети беспроводным путем с помощью выбранной опции: ИНТЕЛЛЕКТ. СОЕДИНЕНИЕ, ПРОСТАЯ ТОЧКА ДОСТУПА и ИНФРАСТРУКТУРА.

WIRELESS LAN (SMART CONNECTION)

CONNECTION	MODE	Выберите диапазон беспроводных частот.
	CHANNEL	Выберите беспроводной канал.
SECURITY	SECURITY TYPE	Выберите, если используете PIN-КОД в качестве пароля безопасности, когда для ТИПА PIN-КОДА выбран параметр СТАТИЧЕСКИЙ.
	SECURITY KEY	Когда БЕЗОПАСНОСТЬ включена, установите КЛЮЧ БЕЗОПАСНОСТИ. КЛЮЧ БЕЗОПАСНОСТИ должен состоять из 8-63 буквенно-цифровых символов (включая пробел).

WIRELESS LAN (SIMPLE ACCESS POINT)

CONNECTION	SSID	Задайте SSID в качестве точки доступа. SSID должен состоять из 1-32 буквенно-цифровых символов (включая пробел).
	MODE	Выберите диапазон беспроводных частот.
	CHANNEL	Выберите беспроводной канал.
SECURITY	SECURITY TYPE	Выберите тип безопасности.
	SECURITY KEY	Установите КЛЮЧ БЕЗОПАСНОСТИ. КЛЮЧ БЕЗОПАСНОСТИ должен состоять из 8-63 буквенно-цифровых символов (включая пробел).

WIRELESS LAN (INFRASTRUCTURE)

IP ADDRESS	DHCP ON	Автоматическое присваивание АДРЕСА IP, ПОД СЕТЕВОЙ МАСКИ и ВХОДА проектору Вашим сервером DHCP.
	DHCP OFF	Установка АДРЕСА IP, ПОД СЕТЕВОЙ МАСКИ и ВХОДА для проектора, заданных администратором сети.
	IP ADDRESS	Установите АДРЕС IP сети, к которой подключен проектор.
	SUBNET MASK	Установите номер ПОД СЕТЕВОЙ МАСКИ сети, к которой подключен проектор.
	GATEWAY	Установка ВХОДА по умолчанию сети, к которой подключен проектор.
	AUTO DNS ON	Сервер DHCP автоматически установит АДРЕС IP сервера DNS, к которому подключен проектор.
	AUTO DNS OFF	Установка АДРЕСА IP сервера DNS, к которому подключен проектор.
CONNECTION	SSID	Введите идентификатор (SSID) в качестве точки доступа. SSID должен состоять из 1-32 буквенно-цифровых символов (включая пробел).

SECURITY	SECURITY	Выберите тип безопасности.
	INDEX	Когда WEP 64 бита или WEP 128 бит выбран для параметра БЕЗОПАСНОСТЬ, активируйте ИНДЕКС. Значение для этого задано на «1».
	SECURITY KEY	Установите КЛЮЧ БЕЗОПАСНОСТИ. КЛЮЧ БЕЗОПАСНОСТИ должен состоять из 8-63 буквенно-цифровых символов (включая пробел).

• NAME (ИМЯ)

PROJECTOR NAME	Введите имя для Вашего проектора, чтобы компьютер мог его распознавать. Название проектора должно состоять из 16 или менее знаков. ПОДСКАЗКА: Выполнение [ВОССТ.] из меню не влияет на название проектора.
HOST NAME	Введите имя хост-системы сети, к которой подключен проектор. Имя хост-системы должно состоять из 16 или менее знаков.

• ALERT MAIL (ПОЧТОВОЕ ПРЕДУПРЕЖД.)

ALERT MAIL (только на английском языке)	С помощью данной функции Вы получите сообщение на компьютер о сроке замене лампы или сообщениях об ошибках по электронной почте, используя проводную или беспроводную локальную сеть. Поставив галочку, можно включить функцию предупреждающих сообщений. Убрав галочку, можно отключить функцию предупреждающих сообщений. Ниже приведен пример сообщения, которое посылается с проектора: The lamp and filters are at the end of its usable life (Срок службы лампы и фильтров подходит к концу). Please replace the lamp and filters (Пожалуйста, замените лампу и фильтры). Название проектора: проектор NEC Наработка лампы: 100 [Ч]
SENDER'S ADDRESS (АДРЕС ОТПРАВИТЕЛЯ)	Введите адреса отправителя.
SMTP SERVER NAME (НАЗВАНИЕ СЕРВЕРА SMTP)	Введите имя сервера SMTP, который должен быть подключен к проектору.
RECIPIENT'S ADDRESS (АДРЕС ПОЛУЧАТЕЛЯ) 1,2,3	Введите адрес получателя. Можно ввести до трех адресов.
TEST MAIL (ПРОВЕРОЧНАЯ ПОЧТА)	Пошлите пробное сообщение, чтобы проверить правильность настроек <i>ПРИМЕЧАНИЕ:</i> <ul style="list-style-type: none"> • Если Вы выполните проверку, Вы можете не получить предупреждающее сообщение. Если это произойдет, проверьте правильность сетевых настроек. • Если Вы введете неправильный адрес при тестировании, Вы можете не получить предупреждающее сообщение. Если это произойдет, проверьте правильность адреса получателя.
SAVE (СОХРАНИТЬ)	Нажмите эту кнопку, чтобы сохранить вышеуказанные настройки проектора.

• NETWORK SERVICE (СЕТЕВОЙ СЕРВИС)

PJLink PASSWORD (ПА-РОЛЬ)	Установите пароль для PJLink*. Пароль должен состоять из 32 или менее знаков. Не забывайте свой пароль. Если Вы все же забыли пароль, обратитесь к своему дилеру.
HTTP PASSWORD (ПАРОЛЬ HTTP)	Установите пароль для сервера HTTP. Пароль должен состоять из 10 или менее знаков.
AMX BEACON	<p>Включение и выключение обнаружения устройств с AMX при подключении к сети, поддерживаемой системой управления NetLinx AMX.</p> <p><i>ПОДСКАЗКА:</i></p> <p><i>При использовании устройства, которое поддерживает обнаружение устройств AMX, вся система управления AMX NetLinx распознает устройство и скачает соответствующий модуль обнаружения устройств с сервера AMX.</i></p> <p><i>Постановка галочки включит определение проектора с помощью обнаружения устройств AMX.</i></p> <p><i>Удаление галочки выключит определение проектора с помощью обнаружения устройств AMX.</i></p>

*Что такое PJLink?

PJLink представляет собой стандартизацию протокола, используемого для управления проекторами различных производителей. Этот стандартный протокол принят в 2005 году Японской ассоциацией производителей конторских машин и информационных систем (Japan Business Machine and Information System Industries Association, JBMIA).

Проектор поддерживает все команды PJLink Класса 1.

На установку PJLink не влияет даже выбор в меню параметра [ВОССТ.].

Совместимость с CRESTRON ROOMVIEW

Проектор поддерживает функцию CRESTRON ROOMVIEW, которая позволяет управлять и контролировать с компьютера или контроллера работу нескольких устройств, объединенных в сеть.

Для получения дополнительной информации посетите веб-сайт <http://www.crestron.com>

<Процедура настройки>

Подключитесь к серверу HTTP и выполните необходимые настройки для [CRESTRON] в меню [СЕТЕВЫЕ НАСТРОЙКИ].

• ROOMVIEW для управления с компьютера.

DISABLE	Отключает ROOMVIEW.
ENABLE	Включает ROOMVIEW.

• CRESTRON CONTROL для управления с контроллера.

DISABLE	Отключает CRESTRON CONTROL.
ENABLE	Включает CRESTRON CONTROL.
IP ADDRESS	Установка IP-адреса CRESTRON SERVER.
IP ID	Установка ID для IP CRESTRON SERVER.

ПОДСКАЗКА: Настройки CRESTRON необходимы только для использования с CRESTRON ROOMVIEW.

Для получения дополнительной информации посетите веб-сайт <http://www.crestron.com>

• INFORMATION

WIRED LAN	Отображение списка настроек для соединения по проводной локальной сети.
WIRELESS LAN	Отображение списка настроек для соединения по беспроводной локальной сети.
UPDATE	Отражение настроек при их изменении.

10 Проецирование изображения под углом (инструментальные средства Geometric Correction Tool приложения Image Express Utility Lite)

Инструментальные средства Geometric Correction Tool (GCT) - это функция предварительно установленного ПО на проектор; «Image Express Utility Lite» позволяет корректировать искажения изображений, проецируемых даже под углом.

Возможности инструментальных средств GCT

- Инструментальные средства GCT предлагают следующие три функции
 - **4-point Correction:** Возможность подогнать проецируемое изображение к размеру экрана, просто совместив каждую из четырех вершин картинки с соответствующей вершиной экрана.
 - **Multi-point Correction:** Возможность коррекции искаженного изображения, воспроизводимого под углом или на неровной поверхности, разделив изображение на сегменты и корректируя искажения каждого сегмента с помощью технологии 4-point Correction.
 - **Parameters Correction:** Возможность коррекции искаженного изображения с помощью предварительно рассчитанных комбинаций правил преобразования.

В данном разделе рассматривается пример использования 4-point Correction.

Как пользоваться «Multi-point Correction» и «Parameters Correction» см. в файле справки Image Express Utility Lite.

- Данные коррекции можно сохранить в памяти проектора или на компьютере, чтобы воспользоваться ими в случае необходимости.

Проецирование изображения под углом (GCT)

Подготовка:

- (1) Подключите проектор к компьютеру с помощью кабеля USB. (→ стр. 34, дисплей USB)
- (2) Настройте положение проектора или увеличьте, чтобы проецируемое изображение могло охватить всю область экрана.

1. Нажмите на пиктограмму «» (Picture), а затем на кнопку «».



После этого раскроется окно «4-point Correction».

2. Нажмите на кнопку «Start Correction», а затем на кнопку «Start 4-point Correction».

После этого отобразится курсор мыши () и зеленая рамка.

- Четыре маркера [•] появятся в четырех углах.

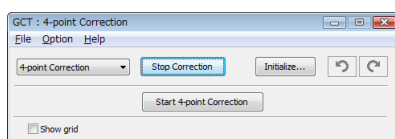
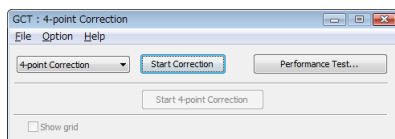

3. С помощью мыши выберите ту вершину рамки, которую следует переместить, кликнув на маркере [•] в соответствующем углу.

Активный в текущий момент маркер [•] будет выделен красным цветом.

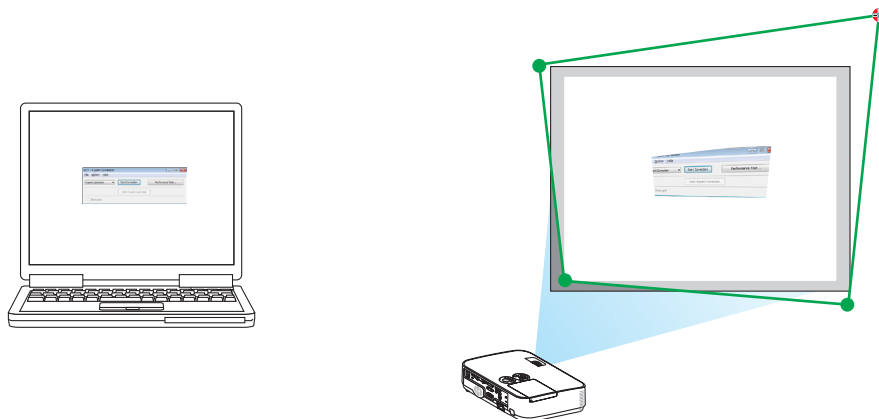

(В предыдущем примере изображение диалоговых окон Windows опущено, чтобы не усложнять объяснение.)

4. Перетащите выделенный маркер [•] в точку, подходящую для коррекции изображения.

- Если нажать кнопку мыши в каком-либо месте в пределах области проецируемого изображения, то угол, расположенный к данному месту ближе остальных, займет положение курсора мыши.

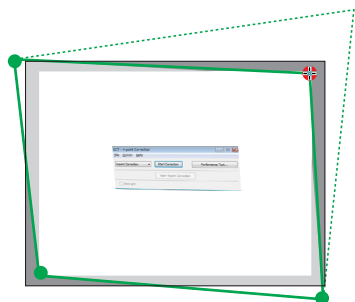

5. Повторите шаг 3 и 4, чтобы скорректировать искажение проецируемого изображения.

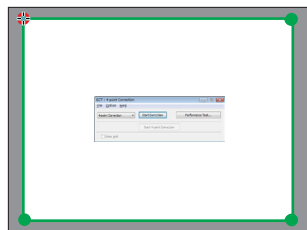

6. По окончании нажмите на правую кнопку мыши.

Зеленая рамка и курсор мыши перестанут отображаться в области проецируемого изображения. На этом коррекция завершена.

7. Нажмите кнопку «X» (заккрыть) в окне «4-point Correction».

Окно «4-point Correction» закроется, а действие функции «4-point Correction» сохранится.

8. Clique no ícone «» (Projeção) e, em seguida, no botão «» (Sair).

9. Clique em «Yes» (Sim).

ПОДСКАЗКА:

- После применения функции 4-point correction можно сохранить параметры выполненной коррекции в проекторе, нажав «File» → «Export to the projector...» в окне «4-point Correction».
- См. справку приложения Express Utility Lite для управления окном «4-point Correction» и прочими функциями, отличными от GCT.

4. Использование функции «Просмотр»

1 Возможности режима Просмотр

Функция Просмотр обладает следующими возможностями.

- Если доступное в продаже запоминающее устройство USB, на котором хранятся файлы с изображениями, вставлено в порт USB (тип A) проектора, Просмотр позволяет просматривать изображения на запоминающей устройстве USB. Даже при отсутствии компьютера можно проводить презентации только с помощью проектора.
- Поддерживаемый графический формат – JPEG.
- С помощью просмотра отображается экран миниатюр (только JPEG Exif), с которого Вы можете перейти на конкретное изображение, которое Вы хотите спроецировать.
- Есть два режима воспроизведения слайдов: Ручной и Авто. Временной интервал при воспроизведении в режиме авто можно изменять.
- Порядок отображения изображений можно устанавливать по названию, дате или размеру. Можно выбрать сортировку по возрастанию или убыванию.
- Во время воспроизведения изображения можно поворачивать на 90°.

ПРИМЕЧАНИЕ

- Порт USB проектора не поддерживает концентратор USB.
- Порт USB проектора является общим для устройства беспроводной локальной сети. Когда установлено устройство беспроводной локальной сети, Вы не можете использовать ПРОСМОТР.
- Следующие операции с использованием кнопок на проекторе невозможны, когда отображается экран ПРОСМОТР, такой как экран слайд и миниатюр.

Кнопки на корпусе

- Коррекция трапециевидного искажения с использованием кнопок ▲/▼
- Авто регулировка при нажатии кнопок AUTO ADJ.
- Регулирование громкости с помощью кнопки ◀ или ▶
Чтобы выполнить трапециевидную коррекцию изображения или выбрать источник изображения во время показа в режиме Просмотр, дважды нажмите кнопку MENU (МЕНЮ) и управляйте режимом Просмотр из меню.

Пульт дистанционного управления

- Кнопка автоматической настройки
- Кнопка Freeze
- Выполнение [ВОССТ.] → [ВСЕ ДАННЫЕ] из меню возвратит все настройки панели инструментов просмотра на значения по умолчанию.
- Запоминающее устройство USB
 - Используйте запоминающие устройства USB с файловой системой FAT32 или FAT16.
Проектор не поддерживает запоминающие устройства USB с файловой системой NTFS.
Если проектор не распознает USB устройство, возможно, этот формат не поддерживается проектором.
Чтобы отформатировать запоминающее устройство USB на компьютере, см. документацию или справку операционной системы Windows.
 - Мы не можем гарантировать, что USB-порт проектора будет поддерживать все типы запоминающих устройств USB, которые доступны на рынке.
- Поддерживаемые форматы
 - Просмотр поддерживает следующие форматы файлов.
Режим Просмотр поддерживает не все форматы изображений.
Форматы, отличные от приведенных в таблице, могут не поддерживаться.

Тип изображения	Расширение	Описание
JPEG	JPG/JPEG	Поддерживаются Baseline/Exif

- Изображения могут отображаться с разрешением до 10 000 × 10 000 пикселей.
- Даже если изображения соответствуют вышеуказанным условиям, просмотр некоторых из них будет невозможен.
- На экране миниатюр не может отображаться более 200 пиктограмм (общее количество пиктограмм файлов изображений и пиктограмм папок).
- Длина имени файла/папки будет ограничена до определенной длины. Это может быть показано добавленной скобкой.
- Если в одной папке содержится много файлов, потребуется некоторое время для ее воспроизведения.
- Если в папке слишком много файлов, переключение изображений займет больше времени. Чтобы сократить время переключения, уменьшите количество изображений, содержащихся в одной папке.

ПОДСКАЗКА:

- Заменяемый формат файлов изображений (Exif) является стандартным форматом файлов изображений, который используется в цифровых фотокамерах с добавлением специальной информации о съемке.

2 Проецирование изображений с запоминающего устройства USB

Этот раздел объясняет основные принципы работы режима Просмотр.

В объяснении представлен порядок работы, когда панель инструментов просмотра (→ стр. 51) имеет настройки по умолчанию.

- Начало работы Просмотр ниже
- Извлечение запоминающего устройства USB с проектора стр. 49
- Выход из режима Просмотр стр. 49

Подготовка: Перед началом работы режима Просмотр, сохраните изображения с компьютера на запоминающем устройстве USB.

Начало работы режима Просмотр

1. Включите проектор. (→ стр. 12)

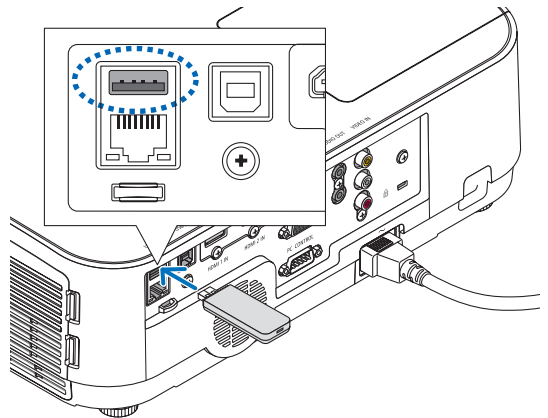

2. Вставьте запоминающее устройство USB в USB порт проектора.

- Не вынимайте запоминающее устройство USB из проектора, пока мигает светодиод. В противном случае можно повредить данные.

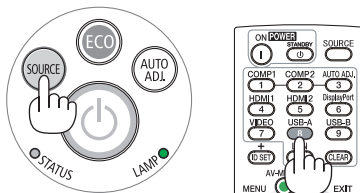

3. Нажмите кнопку SOURCE (ИСТ.) на корпусе проектора.

Откроется экран запуска просмотра.

- Нажмите кнопку USB-A на пульте дистанционного управления.

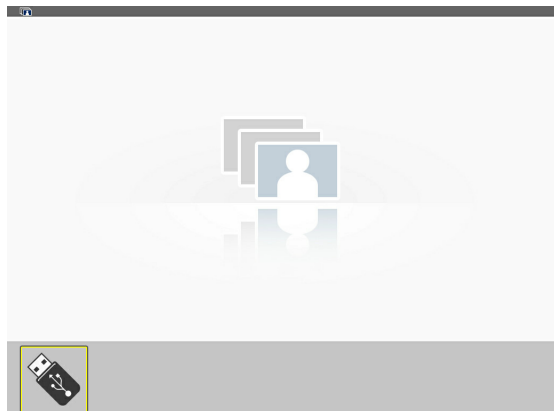

4. Использование функции «Просмотр»

4. Нажмите кнопку ENTER (ВВОД).

Откроется экран миниатюр. (→ стр. 50)

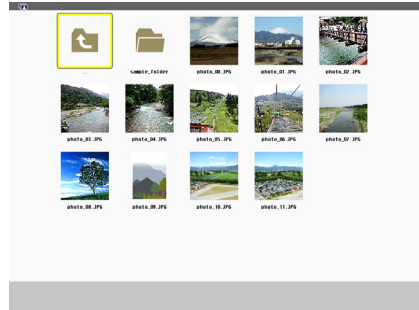

5. Воспользуйтесь кнопкой ▲▼◀ или ▶, чтобы выбрать пиктограмму.

- Значок → (стрелка) справа указывает на то, что имеются дополнительные страницы. При нажатии кнопки PAGE ▽ (следующая страница) откроется следующая страница: при нажатии кнопки PAGE △ (предыдущая страница) откроется предыдущая страница.

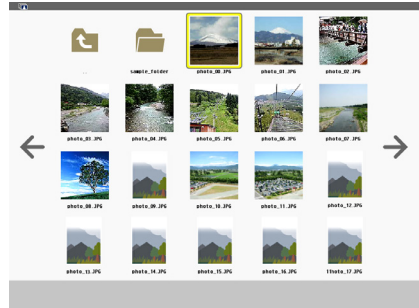

6. Нажмите кнопку ENTER (ВВОД).

Будет отображен выбранный слайд.

- При выборе пиктограммы папки отобразятся пиктограммы, содержащиеся в этой папке.



7. Нажмите кнопку ▶, чтобы выбрать следующий слайд.

Будет показан слайд справа.

- Кнопку ◀ или ▶ можно использовать для выбора следующего (справа) или предыдущего (слева) слайда на экране миниатюр.
- Если нажать кнопку MENU (МЕНЮ) во время отображения экрана миниатюр, экрана слайдов или экрана слайд-шоу, то появится панель инструментов. Панель инструментов используется для выбора или поворота слайда. (→ стр. 52)



8. Нажмите кнопку EXIT (ВЫХОД), когда не отображается панель инструментов.

Откроется экран миниатюр.

- Чтобы открыть экран миниатюр другим способом, нажмите кнопку ENTER (ВВОД).
- Чтобы закрыть панель инструментов, нажмите кнопку MENU (МЕНЮ) для возврата к списку ИСТОЧНИКОВ, и нажмите кнопку MENU (МЕНЮ) снова, чтобы закрыть список ИСТОЧНИКОВ.

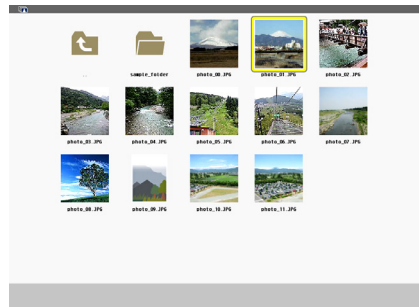

Извлечение запоминающего устройства USB из проектора

1. Выберите экран запуска ПРОСМОТР.

Если меню не отображается, нажмите кнопку EXIT (ВЫХОД).

2. Извлеките запоминающее устройство USB из проектора.

Проверьте, чтобы не мигал светодиод на запоминающем устройстве USB, прежде чем вынуть запоминающее устройство USB.

ПРИМЕЧАНИЕ: Если Вы извлечете запоминающее устройство USB из проектора во время показа слайда, то проектор может работать неправильно. Если это случилось, выключите проектор и отсоедините силовую кабель. Подождите 3 мин., затем подсоедините кабель питания и включите проектор.

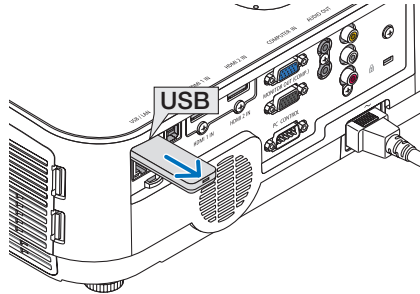
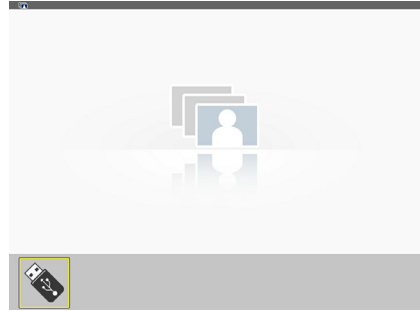

Выход из режима Просмотр

1. Нажмите кнопку MENU (МЕНЮ) с отображенным экраном слайдов или миниатюр.

Появятся панель элементов управления или всплывающее меню.

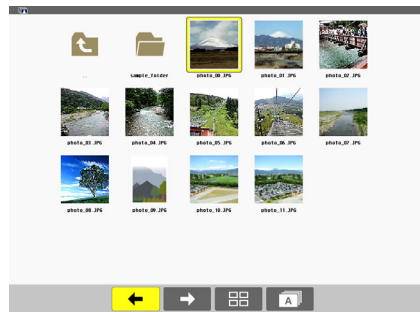

2. Нажмите кнопку MENU (МЕНЮ) еще раз.

Отобразится экранное меню.

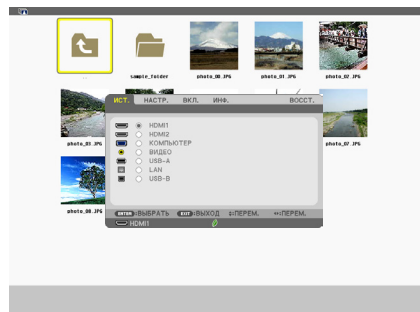

3. Выберите источник, отличный от [USB-A], и нажмите кнопку ENTER (ВВОД).

Режим Просмотр закроется.

ПОДСКАЗКА: Чтобы выйти из режима Просмотр с помощью пульта дистанционного управления, выберите источник, отличный от [USB-A].

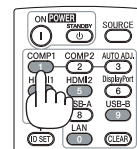

Элементы каждого экрана

В просмотре имеется четыре экрана.



Название	Описание
(1) Экран запуска просмотра	Этот экран будет показан, когда Вы выбираете просмотр в первый раз.
(2) Пиктограмма USB	Эта пиктограмма обозначает, что в проектор вставлено запоминающее устройство USB.
(3) Экран миниатюр	На этом экране будет показан список папок и файлов изображений, сохраненных на запоминающем устройстве USB. Файлы JPEG Exif будут показываться только на экране миниатюр. <ul style="list-style-type: none"> Максимальное количество файлов изображений или папок на одной странице различается в зависимости от модели. ME401W/ME361W/ME331W/ME301W (6 × 4 боковой на продольный) ME401X/ME361X/ME331X/ME301X (5 × 4 боковой на продольный)
(4) Курсор	Курсор используется для выбора (выделения) папки или файла изображений с помощью кнопки ▲▼◀▶.
(5) Пиктограмма «Назад»	Эта пиктограмма используется для возврата к главной (родительской) папке.
(6) Пиктограмма папки	Эта пиктограмма указывает на то, что в запоминающем устройстве USB содержатся папки.
(7) Пиктограмма «Стр. вверх (Стр. вниз)»	Эта пиктограмма указывает на то, что на следующей (предыдущей) странице имеются дополнительные доступные папки или файлы изображений. Воспользуйтесь кнопкой ▶ для перехода к следующей (предыдущей) строке. Кнопка PAGE ▾ или PAGE ▴ на пульте дистанционного управления используется для перехода непосредственно к следующей или предыдущей странице.
(8) Панель инструментов миниатюр	Эта панель инструментов используется на экране миниатюр. При нажатии кнопки MENU (МЕНЮ) появится эта панель инструментов. (→ стр. 51)
(9) Экран слайдов	Этот экран используется для ручного просмотра. Выбранное изображение будет показано на весь экран.
(10) Панель инструментов слайдов	Эта панель инструментов используется на экране слайдов. При нажатии кнопки MENU (МЕНЮ) появится эта панель инструментов. (→ стр. 52)
(11) Экран слайд-шоу	Этот экран используется для автоматического просмотра. Слайды будут сменяться автоматически.
(12) Панель инструментов слайд-шоу	Эта панель инструментов используется на экране слайд-шоу. При нажатии кнопки MENU (МЕНЮ) появится эта панель инструментов. (→ стр. 52)

Использование панели инструментов

1. Нажмите кнопку MENU (МЕНЮ).

Отобразится панель инструментов.

Экран ИСТОЧНИКА будет открыт как экран соединений просмотра.

2. Воспользуйтесь кнопкой ◀ или ▶, чтобы выбрать элемент, и воспользуйтесь кнопкой ▲ или ▼, чтобы выбрать доступный параметр.

Если поставить курсор на выбранный элемент, то цвет элемента изменится на желтый.

При нажатии ▲ или ▼ отображаются другие доступные параметры.

3. Нажмите кнопку ENTER (ВВОД).

Отобразится выбранный элемент.

4. Дважды нажмите кнопку MENU (МЕНЮ).

Панель инструментов закроется, и отобразится список ИСТОЧНИКОВ. Снова нажмите кнопку MENU (МЕНЮ), чтобы закрыть список ИСТОЧНИКОВ.

Панель инструментов миниатюр

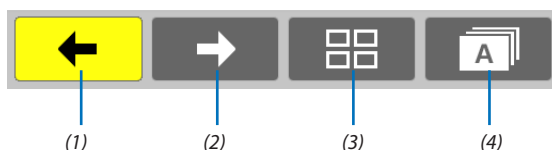

Меню	П а р а м е - т р ы	Описание
(1) Назад		Переходит к предыдущему изображению. Когда курсор достигнет верхней левой области экрана, он перейдет на предыдущую страницу.
(2) Вперед		Переходит к следующему изображению. Когда курсор достигнет нижней правой области экрана, он перейдет на следующую страницу.
(3) Дисплей		Закрывает меню и возвращается к экрану миниатюр.
		Закрывает меню и запускает слайд-шоу с выделенного элемента.
		Закрывает меню и отображает экран слайдов.
(4) Порядок		Отображает пиктограммы в алфавитном порядке по имени. (цифры идут перед буквами)
		Отображает пиктограммы в порядке уменьшения размера файла.
		Отображает пиктограммы в порядке дат создания

Панель инструментов слайдов

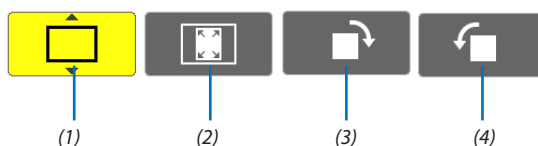

Меню	Параметры	Описание
(1) Дисплей		Закрывает меню и переключает на экран слайдов.
		Закрывает меню и отображает экран миниатюр.
		Закрывает меню и запускает слайд-шоу с выделенного элемента.
(2) Показ изображений		Закрывает меню и отображает изображения в реальном размере.
		Закрывает меню и отображает изображения с максимальным разрешением проектора.
(3) Поворот по часовой стрелке		—
(4) Поворот против часовой стрелки		—

Панель инструментов слайд-шоу

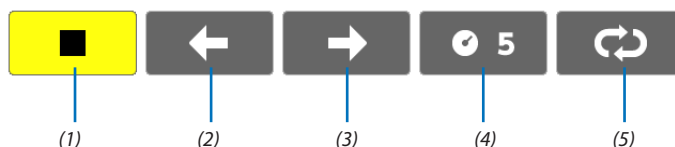

Меню	Опции	Описание
(1) Стоп		—
(2) Назад		—
(3) Вперед		—
(4) Интервал		Указывает временной интервал при просмотре слайдов.
(5) Повтор		Повторяет показ изображений в папке.
		Возвращается к экрану миниатюр.

ПОДСКАЗКА:

- Пиктограмма в центре экрана указывает на то, что файл не может быть показан на экране слайдов или миниатюр.
- Панель настройки слайдов для вращения будет отменена, если папку переместить в другое место.

5. Использование экранного меню

1 Использование меню

ПРИМЕЧАНИЕ: Во время проецирования чересстрочного видеоизображения экранное меню может отображаться некорректно.

1. Для отображения меню нажмите кнопку **MENU (МЕНЮ)** на пульте дистанционного управления или корпусе проектора.

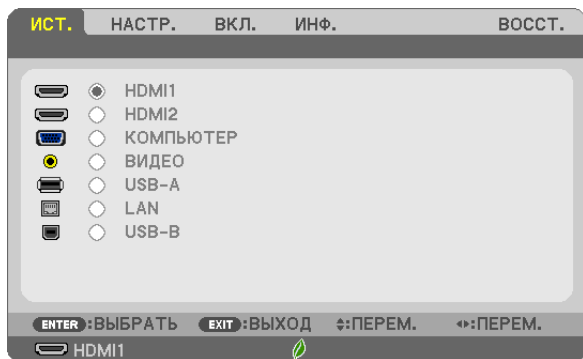

ПРИМЕЧАНИЕ: Такие команды, как ENTER (ВВОД), EXIT (ВЫХОД), ▲▼, ◀▶, расположенные в нижней части, отображают доступные для работы кнопки.

2. Для отображения подменю нажимайте кнопки ◀▶ на пульте дистанционного управления или корпусе проектора.
3. Для выбора первого пункта или первой закладки нажмите кнопку **ENTER (ВВОД)** на пульте дистанционного управления или корпусе проектора.
4. Используйте кнопки ▲▼ на пульте дистанционного управления или корпусе проектора, чтобы выбрать какой-либо параметр, который необходимо настроить или установить.
Выбрать требуемую закладку можно с помощью клавиш ◀▶ на пульте дистанционного управления или корпусе проектора.
5. Для вызова окна подменю нажмите кнопку **ENTER (ВВОД)** на пульте дистанционного управления или корпусе проектора.
6. Настраивайте уровень, включайте и выключайте выбранные пункты с помощью клавиш ▲▼◀▶ на пульте дистанционного управления или корпусе проектора.
Установки будут сохранены до следующих изменений.
7. Повторите шаги 2-6 для настройки дополнительного пункта или нажмите кнопку **EXIT (ВЫХОД)** на пульте дистанционного управления или корпусе проектора, чтобы закрыть окно меню.

ПРИМЕЧАНИЕ: При показе меню или сообщения некоторые строчки информации могут быть утеряны в зависимости от сигнала или установок.

8. Нажмите кнопку **MENU (МЕНЮ)**, чтобы закрыть меню.
Чтобы вернуться к предыдущему меню, нажмите кнопку **EXIT (ВЫХОД)**.

2 Элементы меню

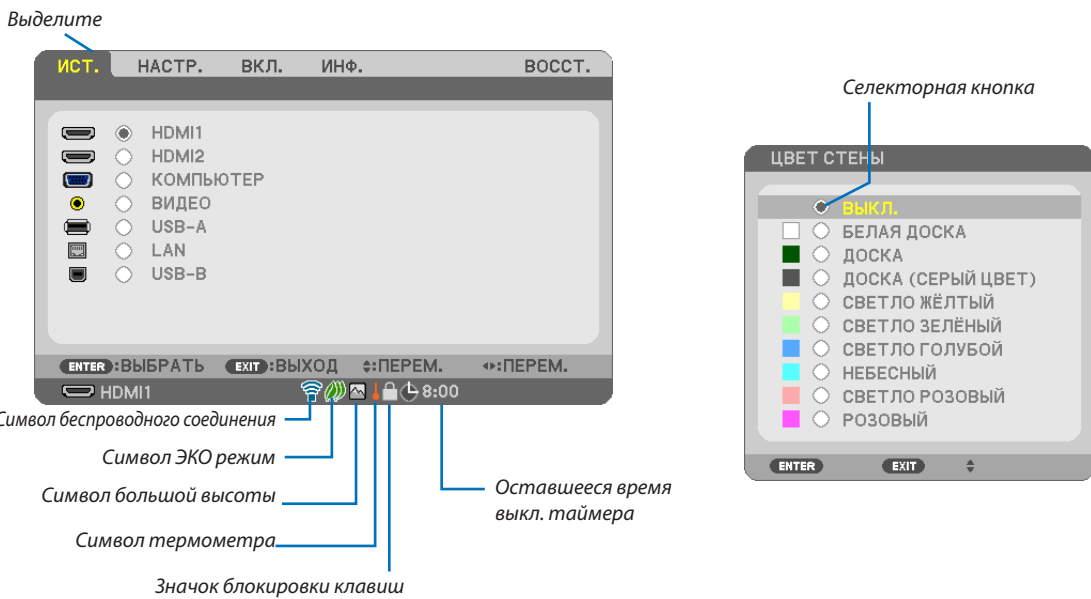
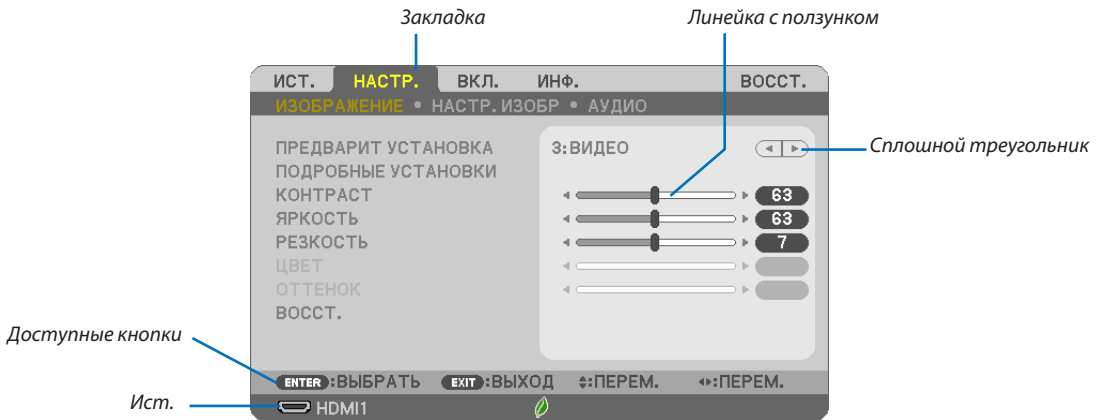

Окна меню или диалоговые окна обычно включают следующие элементы:

- ПодсветкаУказывает выбранное меню или параметр.
- Сплошной треугольник.....Указывает на возможность дальнейшего выбора. Подсвеченный треугольник означает, что данный параметр активен.
- Закладка.....Указывает группу функций, собранных в одном диалоговом окне. При выборе какой-либо закладки ее страница становится первой.
- Селекторная кнопка.....Данная круглая кнопка используется для выбора какой-либо опции в диалоговом окне.
- Источник.....Обозначает источник, выбранный в данный момент.
- Оставшееся время выключения таймера...Обозначает время, оставшееся до выключения таймера, предварительно установленного при помощи [ВЫКЛ ТАЙМЕР].
- Линейка с ползунком.....Указывает установки или направление настройки.
- Символ ЭКО режимаУказывает на установку ЭКО РЕЖИМА.
- Значок блокировки клавишУказывает на то, что включена [БЛОК. ПАНЕЛИ УПРАВЛ.].
- Значок термометра.....Обозначает, что [ЭКО РЕЖИМ] работы лампы принудительно установлен в режим [НОРМАЛЬНОЕ] из-за высокой температуры внутри проектора.
- Значок большой высоты.....Обозначает, что [РЕЖИМ ВЕНТИЛЯТОРА] установлен на режим [БОЛЬШАЯ ВЫСОТА].
- Символ беспроводного соединенияУказывает на включенное соединение по беспроводной локальной сети.

3 Список пунктов меню

Некоторые пункты меню недоступны в зависимости от источника входящего сигнала.

Пункт меню		По умолчанию	Опции	
ИСТ.	HDMI1	*		
	HDMI2	*		
	КОМПЬЮТЕР	*		
	ВИДЕО	*		
	USB-A	*		
	LAN	*		
	USB-B	*		
НАСТР.	ИЗОБРАЖЕНИЕ	ПРЕДВАРИТ УСТАНОВКА	* 1–7	
		ПОДРОБНЫЕ УСТАНОВКИ	ОБЩИЕ НАСТРОЙКИ	
			ССЫЛКА	* ВЫС. ЯРК. ПРЕЗЕНТАЦИЯ, ВИДЕО, ВИДЕОРОЛИК, ГРАФИКА, Сигнал RGB, DICOM SIM.
			ГАММА-КОРРЕКЦИЯ	ДИНАМИЧЕСКИЙ, НАТУРАЛЬНЫЙ, ЧЕРНЫЕ ДЕТАЛИ
			РАЗМЕР ЭКРАНА	* МАЛЕНЬКИЙ, СРЕДНИЙ, БОЛЬШОЙ
			ЦВЕТ. ТЕМПЕРАТУРА	* 5000, 6500, 7800, 8500, 9300, 10500
			ДИНАМИЧЕСКИЙ КОНТРАСТ	* ВЫКЛ., ВКЛ.
			РЕЖИМ ИЗОБРАЖЕНИЯ	* КАДР, ВИДЕОРОЛИК
			УЛУЧШЕНИЕ ЦВЕТА	* ВЫКЛ., ВКЛ.
			БАЛАНС БЕЛОГО	
			КОНТРАСТ R	0
		КОНТРАСТ G	0	
		КОНТРАСТ B	0	
		ЯРКОСТЬ R	*3	
	ЯРКОСТЬ G	*3		
	ЯРКОСТЬ B	*3		
	КОНТРАСТ	63		
	ЯРКОСТЬ	63		
	РЕЗКОСТЬ	7		
	ЦВЕТ	31		
	ОТТЕНОК	31		
	ВОССТ.			
	НАСТР. ИЗОБР	ЧАСЫ	*	
		ФАЗА	*	
		ГОРИЗОНТАЛЬНО	*	
		ВЕРТИКАЛЬНОЕ	*	
		ПРОСМОТРЕТЬ	* АВТО, 0[%], 5[%], 10[%]	
СООТНОШЕНИЕ СТОРОН		*	ME401W/ME361W/ME331W/ME301W: АВТО, 4:3, 16:9, 15:9, 16:10, ПОЧТОВЫЙ ЯЩИК, СОБСТВЕННОЕ	
		*	ME401X/ME361X/ME331X/ME301X: АВТО, 4:3, 16:9, 15:9, 16:10, ШИРОКИЙ ФОКУС, СОБСТВЕННОЕ	
ПОЛОЖЕНИЕ (Недоступно в ME401W/ME361W/ME331W/ME301W)	0			
АУДИО	ГРОМКОСТЬ	11 0–31		
ВКЛ.	ОБЩИЕ НАСТРОЙКИ	ТРАПЕЦИЯ	АВТО ОСН ПРИНЦИП	ВКЛ. ВЫКЛ., ВКЛ.
			ГОРИЗОНТАЛЬН ТРАПЕЦИЯ	0
			ВЕРТИКАЛЬНАЯ ТРАПЕЦИЯ	0
			ПОДУШКООБР ЛЕВО/ПРАВО	0
			ПОДУШКООБР ВЕРХ/НИЗ	0
			УГЛОВАЯ КОРРЕКЦИЯ	0
	ВОССТ.			
	ЦВЕТ СТЕНЫ	ВЫКЛ.	ВЫКЛ., БЕЛАЯ ДОСКА, ДОСКА, ДОСКА (СЕРЫЙ ЦВЕТ), СВЕТЛО ЖЕЛТЫЙ, СВЕТЛО ЗЕЛЕНый, СВЕТЛО ГОЛУБОЙ, НЕБЕСНЫЙ, СВЕТЛО РОЗОВЫЙ, РОЗОВЫЙ	
	ЭКО РЕЖИМ	АВТО ЭКО	ВЫКЛ., АВТО ЭКО, НОРМАЛЬНОЕ, ЭКО	
	ЗАКРЫТЫЙ ТИТР	ВЫКЛ.	ВЫКЛ., ТИТР 1, ТИТР 2, ТИТР 3, ТИТР 4, ТЕКСТ 1, ТЕКСТ 2, ТЕКСТ 3, ТЕКСТ 4	
	ВЫКЛ ТАЙМЕР	ВЫКЛ.	ВЫКЛ., 0:30, 1:00, 2:00, 4:00, 8:00, 12:00, 16:00	
	ЯЗЫК	ENGLISH	ENGLISH, DEUTSCH, FRANÇAIS, ITALIANO, ESPAÑOL, SVENSKA, 日本語 DANSK, PORTUGUÊS, EȘTINA, MAGYAR, POLSKI, NEDERLANDS, SUOMI NORSK, TÜRKÇE, РУССКИЙ, عربي, Ελληνικά, 中文, 한국어, TIẾNG VIỆT ROMÂNĂ, HRVATSKI, БЪЛГАРСКИ, INDONESIA, हिन्दी, ไทย, ئۇيغۇر, 繁體中文	

* Звездочка (*) указывает на то, что значение параметров по умолчанию варьируется в зависимости от сигнала.

5. Использование экранного меню

Пункт меню			По умолчанию	Опции		
вкл.	МЕНЮ	ВЫБОР ЦВЕТА	ЦВЕТ	ЦВЕТ, МОНОХРОМНОЕ		
		ДИСПЛЕЙ ИСТОЧНИКА	вкл.	выкл., вкл.		
		ДИСПЛЕЙ ID	вкл.	выкл., вкл.		
		ЭКО СООБЩЕНИЕ	выкл.	выкл., вкл.		
		ВРЕМЯ ПОКАЗА	АВТО 45 СЕК	РУЧНОЙ РЕЖИМ, АВТО 5 СЕК, АВТО 15 СЕК, АВТО 45 СЕК		
		ФОН	СИНИЙ	СИНИЙ, ЧЕРНЫЙ, ЛОГОТИП		
		ФИЛЬТРОВАТЬ СООБЩЕНИЕ	5000 (Ч)	выкл., 100[Н], 500[Н], 1000[Н], 2000[Н], 5000[Н]		
	УСТАНОВКА	ОРИЕНТАЦИЯ		ФРОНТАЛЬНАЯ СО СТОЛА	ФРОНТАЛЬНАЯ СО СТОЛА, ТЫЛЬНАЯ С ПОТОЛКА, ТЫЛЬНАЯ СО СТОЛА, ФРОНТАЛЬНАЯ С ПОТОЛКА	
		БЛОК. ПАНЕЛИ УПРАВЛ.		выкл.	выкл., вкл.	
		БЕЗОПАСНОСТЬ		выкл.	выкл., вкл.	
		СКОРОСТЬ КОММУНИКАЦИИ		38400bps	4800bps, 9600bps, 19200bps, 38400bps	
		КОНТРОЛЬ ID	НОМЕР КОНТРОЛЯ ID	1	1-254	
			КОНТРОЛЬ ID	выкл.	выкл., вкл.	
	ОПЦИИ(1)	АВТО НАСТРОЙКА		НОРМАЛЬНОЕ	выкл., НОРМАЛЬНОЕ, ТОЧНАЯ	
		РЕЖИМ ВЕНТИЛЯТОРА		АВТО	АВТО, ВЫСОКИЙ, БОЛЬШАЯ ВЫСОТА	
		ВЫБОР СИГНАЛА	КОМПЬЮТЕР	RGB/КОМПОНЕНТ	RGB/КОМПОНЕНТ, RGB, КОМПОНЕНТ	
			ВИДЕО	АВТО	АВТО, NTSC3.58, NTSC4.43, PAL, PAL-M, PAL-N, PAL60, SECAM	
		РЕЖИМ WXGA		ME401W/ME361W/ ME331W/ME301W: вкл. ME401X/ME361X/ ME331X/ME301X: выкл.	выкл., вкл.	
		РАССОЕДИНЕНИЕ		вкл.	выкл., вкл.	
		УСТАНОВКИ HDMI	HDMI1	ВИДЕО УРОВЕНЬ	АВТО	АВТО, НОРМАЛЬНОЕ, УВЕЛИЧЕННЫЙ
			HDMI2	ВИДЕО УРОВЕНЬ	АВТО	АВТО, НОРМАЛЬНОЕ, УВЕЛИЧЕННЫЙ
		ВЫБОР АУДИО	HDMI1		HDMI1	HDMI1, КОМПЬЮТЕР
			HDMI2		HDMI2	HDMI2, КОМПЬЮТЕР
			LAN		LAN	LAN, КОМПЬЮТЕР
USB-B				USB-B	USB-B, КОМПЬЮТЕР	
ГУДОК		вкл.	выкл., вкл.			
ОПЦИИ(2)	РЕЖИМ ОЖИДАНИЯ		НОРМАЛЬНОЕ	НОРМАЛЬНОЕ, ОЖИДАНИЕ СЕТИ		
	ПРЯМОЕ вкл. ПИТ.		выкл.	выкл., вкл.		
	АВТО вкл. ПИТ.		выкл.	выкл., вкл.		
	АВТО выкл. ПИТАНИЯ		1:00	выкл., 0:05, 0:10, 0:15, 0:20, 0:30, 1:00		
	ВЫБОР ФАБ УСТАН ИСТОЧ		ПОСЛЕДН	ПОСЛЕДН, АВТО, HDMI1, HDMI2, КОМПЬЮТЕР, ВИДЕО, USB-A, LAN, USB-B		
	РАСХОД УГЛЕРОДА					
	ВАЛЮТА		\$	\$, €, JPY, RMB¥		
ПРОВОД. ЛОКАЛ. СЕТЬ	ПРОВОД. ЛОКАЛ. СЕТЬ		РАЗРЕШИТЬ	ОТКЛЮЧИТЬ, РАЗРЕШИТЬ		
	УСТАНОВКИ		ПРОТОКОЛ DNS: вкл. АВТО DNS вкл.	DNSР, АДРЕС IP, ПОД СЕТЕВАЯ МАСКА, ВХОД, АВТО DNS, DNS		
	ВОССОЕДИНЯТЬ					
БЕСПРОВОД. ЛОК. СЕТЬ	ПРОФИЛЬ		ОТКЛЮЧИТЬ	ОТКЛЮЧИТЬ, ПРОСТАЯ ТОЧКА ДОСТУПА, ИНТЕЛЛЕКТ. СОЕДИНЕНИЕ, ИНФРАСТРУКТУРА		
	ВОССОЕДИНЯТЬ					

* Звездочка (*) указывает на то, что значение параметров по умолчанию варьируется в зависимости от сигнала.

5. Использование экранного меню

Пункт меню	По умолчанию	Опции	
ИНФ.	ВРЕМЯ ИСПОЛЬЗОВАНИЯ	ОСТАТОЧН. РЕСУРС ЛАМПЫ	
		НАРАБОТКА ЛАМПЫ	
		НАРАБОТКА ФИЛЬТРА	
		УГЛЕРОДОСБЕРЕЖЕНИЕ	
	ИСТОЧНИК(1)	СНИЖЕНИЕ ЗАТРАТ	
		НАЗВАНИЕ ИСТОЧНИКА	
		УКАЗАТЕЛЬ ИСТОЧНИКА	
		ГОРИЗОНТ ЧАСТОТА	
		ВЕРТИКАЛЬНАЯ ЧАСТОТА	
		ТИП синхронизации	ОТДЕЛЬНАЯ синхр., СОСТАВН. синхрон., синхрон. по зелен., синхрон. по видео
	ИСТОЧНИК(2)	ПОЛЯРН синхронизац	
		ТИП сканирования	
		ТИП СИГНАЛА	
		ТИП ВИДЕО	
	ПРОВОД. ЛОКАЛ. СЕТЬ	БИТОВАЯ ГЛУБИНА	8[бит], 10[бит], 12[бит]
		ВИДЕО УРОВЕНЬ	
		АДРЕС IP	
		ПОД СЕТЕВАЯ МАСКА	
	БЕСПРОВОД. ЛОК. СЕТЬ	ВХОД	
		АДРЕС МАС	
		АДРЕС IP	
		ПОД СЕТЕВАЯ МАСКА	
		ВХОД	
		АДРЕС МАС	
		SSID	
		ТИП СЕТИ	
		БЕЗОПАСНОСТЬ	
		КАНАЛ	
	ПОДКЛЮЧЕНИЕ	УРОВЕНЬ СИГНАЛА	
		НАЗВАНИЕ ПРОЕКТОРА	
		PIN-КОД	
ПРОВОД. ЛОКАЛ. СЕТЬ		АДРЕС IP	
БЕСПРОВОД. ЛОК. СЕТЬ		АДРЕС IP SSID КЛЮЧ БЕЗОПАСНОСТИ (*1)	
ВЕРСИЯ	ПРОШИВКА		
	ДАННЫЕ		
ДРУГИЕ	НАЗВАНИЕ ПРОЕКТОРА		
	ИМЯ ХОСТА		
	МОДЕЛЬ №		
	СЕРИЙНЫЙ НОМЕР		
	ТИП БЛОКА ЛВС		
	КОНТРОЛЬ ID (когда установлено значение для параметра [КОНТРОЛЬ ID])		
ВОССТ.	ТЕКУЩИЙ СИГНАЛ		
	ВСЕ ДАННЫЕ		
	СБРОС ВРЕМЕНИ НАРАБОТКИ ЛАМПЫ		
	СБРОС ВРЕМЕНИ НАРАБОТКИ ФИЛЬТРА		

* Звездочка (*) указывает на то, что значение параметров по умолчанию варьируется в зависимости от сигнала.

*1 Отображается, когда выбран параметр [ОДНОРАЗОВЫЙ] в качестве [ТИП PIN] для [ИНТЕЛЛЕКТ. СОЕДИНЕНИЕ] в [ПРОФИЛЬ] в [БЕС-ПРОВОД. ЛОК. СЕТЬ].

4 Описание и функции меню [ИСТ.]

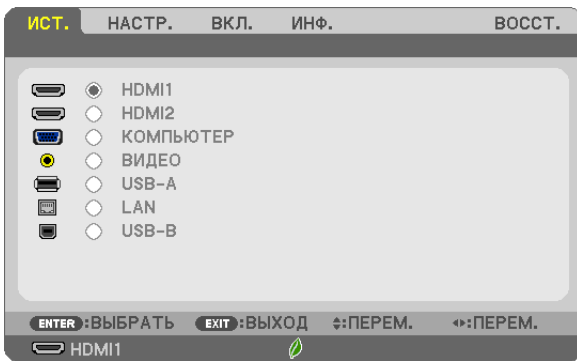

HDMI1 и HDMI2

Служит для выбора HDMI-совместимых устройств, подключенных к разъему HDMI 1 или 2 IN.

КОМПЬЮТЕР

Служит для выбора компьютера, подключенного к разъему входного сигнала КОМПЬЮТЕР на проекторе.

ПРИМЕЧАНИЕ: При подсоединении компонентного входного сигнала к разъему COMPUTER IN, выберите [КОМПЬЮТЕР].

ВИДЕО

Служит для выбора устройства, подключенного к разъему ВИДЕО, видеомэгаффона, проигрывателя DVD или фотокамеры для документов.

USB-A

Данная функция позволяет сделать презентацию при помощи запоминающего устройства USB, содержащего слайды. (→ стр. 45 «4. Использование функции «Просмотр»»)

LAN

Выбирает сигнал из порта локальной сети (RJ-45) или установленного устройства беспроводной локальной сети USB (дополнительно).

USB-B

Выбирает компьютер, подключенный к порту USB (PC) (тип B), с использованием доступного на рынке кабеля USB. (→ стр. 34)

5 Описание и функции меню [НАСТР.]

[ИЗОБРАЖЕНИЕ]

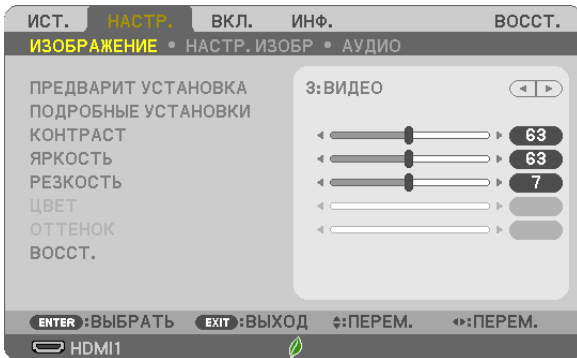

[ПРЕДВАРИТ УСТАНОВКА]

Эта функция позволяет Вам выбирать оптимизированные установки для проецируемого изображения.

Вы можете настроить нейтральный оттенок для желтого, бирюзового или пурпурного цвета.

Имеется семь заводских установок, оптимизированных для различных типов изображений. Вы также можете использовать [ПОДРОБНЫЕ УСТАНОВКИ], чтобы выбрать регулируемые пользователем установки для настройки гаммы или цвета по отдельности.

Ваши установки можно сохранить в [ПРЕДВАРИТ УСТАНОВКА 1] - [ПРЕДВАРИТ УСТАНОВКА 7].

- ВЫС. ЯРК Рекомендуется использовать в хорошо освещенном помещении.
- ПРЕЗЕНТАЦИЯ Рекомендуется для создания презентации с помощью файла PowerPoint.
- ВИДЕО Рекомендуется для просмотра обычных телепрограмм.
- ФИЛЬМ Рекомендуется для видеороликов.
- ГРАФИКА Рекомендуется для показа графики.
- Сигнал RGB..... Стандартные значения цвета
- DICOM SIM..... Рекомендуется для данных в формате DICOM в режиме моделирования.

ПРИМЕЧАНИЕ:

- Опция [DICOM SIM.] предусмотрена только для тренировочных целей или как справочная информация и не должна использоваться при фактической диагностике.
- DICOM расшифровывается как Digital Imaging and Communications in Medicine (цифровые изображения и связь в медицине). Этот формат является стандартом, разработанным Американским Радиологическим Колледжем (American College of Radiology, ACR) и Национальной Ассоциацией Производителей Электрооборудования (National Electrical Manufacturers Association, NEMA).

Данный стандарт определяет возможности перемещения цифровых данных изображений из системы в систему.

[ПОДРОБНЫЕ УСТАНОВКИ]

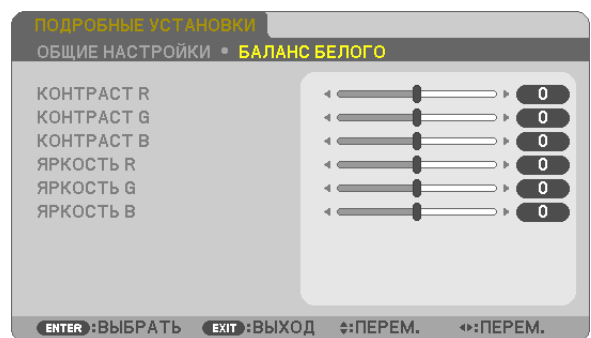
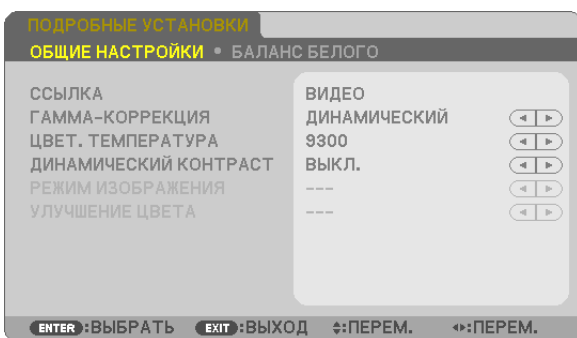

[ОБЩИЕ НАСТРОЙКИ]

Сохранение Ваших пользовательских установок [ССЫЛКА]

Данная функция позволяет сохранять Ваши пользовательские установки в [ПРЕДВАРИТ УСТАНОВКА 1] - [ПРЕДВАРИТ УСТАНОВКА 7].

Сначала выберите основной режим предварительных настроек в меню [ССЫЛКА], а затем установите значения для параметров [ГАММА-КОРРЕКЦИЯ] и [ЦВЕТ. ТЕМПЕРАТУРА].

- ВЫС. ЯРК Рекомендуется использовать в хорошо освещенном помещении.
- ПРЕЗЕНТАЦИЯ Рекомендуется для создания презентации с помощью файла PowerPoint.
- ВИДЕО Рекомендуется для просмотра обычных телепрограмм.
- ВИДЕОРОЛИК Рекомендуется для видеороликов.
- ГРАФИКА Рекомендуется для показа графики.
- Сигнал RGB..... Стандартные значения цвета.
- DICOM SIM Рекомендуется для данных в формате DICOM в режиме моделирования.

Выбор режима гамма-коррекции [ГАММА-КОРРЕКЦИЯ]

Каждый режим рекомендуется для следующих целей:

- ДИНАМИЧЕСКИЙ Для создания высококонтрастного изображения.
- НАТУРАЛЬНЫЙ Обычное воспроизведение изображения.
- ЧЕРНЫЕ ДЕТАЛИ..... Для подчеркивания деталей на темных участках изображения.

ПРИМЕЧАНИЕ: Данная функция не доступна в том случае, если [DICOM SIM.] выбран для [ПОДРОБНЫЕ УСТАНОВКИ].

Выбор размера экрана для DICOM SIM [РАЗМЕР ЭКРАНА]

Данная функция выполнит гамма-коррекцию в соответствии с размером экрана.

- БОЛЬШОЙ Для экрана, размером 110"
- СРЕДНИЙ Для экрана, размером 90"
- МАЛЕНЬКИЙ Для экрана, размером 70"

ПРИМЕЧАНИЕ: Данная функция доступна только в том случае, если [DICOM SIM.] выбран для [ПОДРОБНЫЕ УСТАНОВКИ].

Настройка цветовой температуры [ЦВЕТ. ТЕМПЕРАТУРА]

Эта опция позволяет настроить цветовую температуру по Вашему выбору.

ПРИМЕЧАНИЕ: Если выбрать [ПРЕЗЕНТАЦИЯ] или [ВЫС. ЯРК] в меню [ССЫЛКА], эта функция будет недоступна.

Настройка яркости и контраста [ДИНАМИЧЕСКИЙ КОНТРАСТ]

Эта функция позволит Вам настроить соотношение контраста оптически с помощью встроенной ирисовой диафрагмы. Для увеличения соотношения контраста выберите [ВКЛ.].

Выбор режима неподвижных изображений или режима фильмов с помощью [РЕЖИМ ИЗОБРАЖЕНИЯ]

Эта функция позволит Вам выбрать режим неподвижных изображений или режим фильмов.

- КАДР Этот режим для неподвижных изображений.
- ВИДЕОРОЛИК Этот режим для видеороликов.

ПРИМЕЧАНИЕ: Эта функция доступна только в том случае, если выбрать опцию [ВЫС. ЯРК] для [ССЫЛКА].

Улучшение цвета [УЛУЧШЕНИЕ ЦВЕТА]

Эта функция позволяет Вам улучшить цвет изображения.

ВКЛ..... Улучшает цвет.

ПРИМЕЧАНИЕ: Эта функция доступна, только когда [ПРЕЗЕНТАЦИЯ] выбрана для [ССЫЛКА].

Настройка параметра Баланс белого [БАЛАНС БЕЛОГО]

С помощью этой опции можно настраивать баланс белого. Контраст для каждого цвета (RGB - красного, зеленого, синего) служит для настройки уровня белого для экрана; яркость для каждого цвета (RGB – красного, зеленого, синего) служит для настройки уровня черного для экрана.

[КОНТРАСТ]

Служит для настройки интенсивности изображения в соответствии с входящим сигналом.

[ЯРКОСТЬ]

Служит для настройки уровня яркости или интенсивности обратного раstra.

[РЕЗКОСТЬ]

Служит для управления деталями изображения.

[ЦВЕТ]

Служит для увеличения или уменьшения уровня насыщенности цвета.

[ОТТЕНОК]

Служит для изменения уровня цвета от +/- зеленого до +/- синего. Уровень красного цвета служит для справки.

Входной сигнал	КОНТРАСТ	ЯРКОСТЬ	РЕЗКОСТЬ	ЦВЕТ	ОТТЕНОК
КОМПЬЮТЕР/HDMI (RGB)	Да	Да	Да	Нет	Нет
КОМПЬЮТЕР/HDMI (КОМПОНЕНТ)	Да	Да	Да	Да	Да
USB-B	Да	Да	Да	Нет	Нет
ВИДЕО	Да	Да	Да	Да	Да
USB-A/LAN	Да	Да	Да	Нет	Нет

Да = Регулируемый, Нет = Нерегулируемый

[ВОССТ.]

Параметры и настройки для [ИЗОБРАЖЕНИЕ] вернутся к заводским значениям, за исключением номеров предварительных установок и параметра [ССЫЛКА] на экране [ПРЕДВАРИТ УСТАНОВКА].

Параметры и настройки в меню [ПОДРОБНЫЕ УСТАНОВКИ] на экране [ПРЕДВАРИТ УСТАНОВКА], которые в данный момент не выбраны, не будут сброшены.

[НАСТР. ИЗОБР]

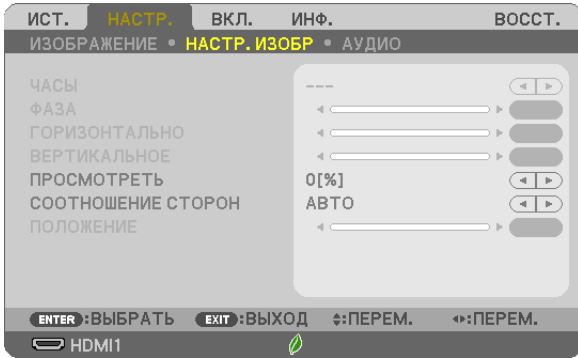

Настройка времени и фазы [ЧАСЫ/ФАЗА]

Служит для ручной настройки параметров ЧАСЫ и ФАЗА.

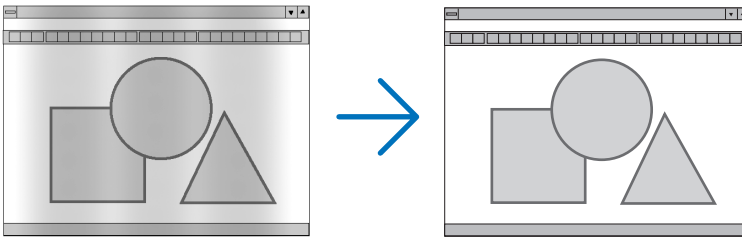

ЧАСЫ Используйте данный параметр для точной настройки компьютерного изображения или удаления каких-либо вертикальных полос, которые могут появиться на изображении. С помощью этой функции можно настроить тактовые частоты, которые приводят к появлению на изображении горизонтальных полос.
Эта коррекция может понадобиться при первом подключении компьютера к проектору.

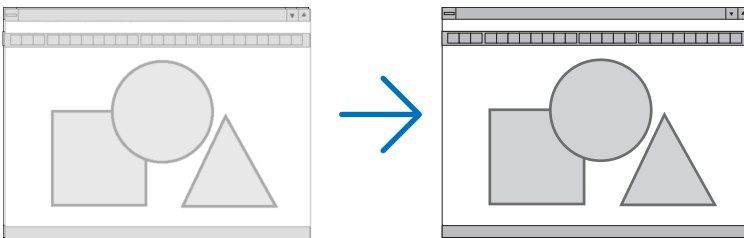

ФАЗА Данный параметр позволяет настроить фазы тактового сигнала или уменьшить уровень шума видеоизображения, точечные возмущения или помехи, вызванные перекрестной наводкой каналов. (Это становится заметным, когда какая-либо часть изображения начинает мерцать.)
Применяйте параметр [ФАЗА] только после завершения настройки параметра [ЧАСЫ].

Настройка горизонтального/вертикального положения [ГОРИЗОНТАЛЬНО/ВЕРТИКАЛЬНОЕ]

Служит для настройки положения изображения по горизонтали и вертикали.

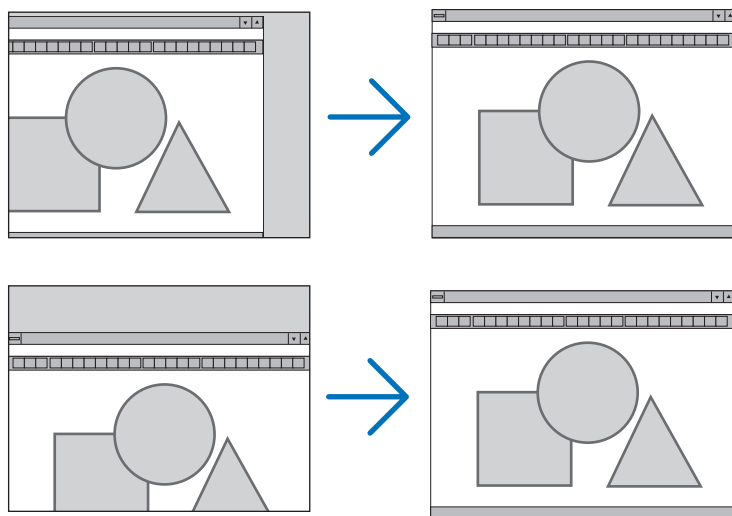

- Во время настройки [ЧАСЫ] и [ФАЗА] может происходить искажение изображения. Это не является неисправностью.
- Установки [ЧАСЫ], [ФАЗА], [ГОРИЗОНТАЛЬНО] и [ВЕРТИКАЛЬНОЕ] будут сохранены в памяти для текущего сигнала. В следующий раз, когда Вы будете проецировать сигнал с таким же разрешением горизонтальной и вертикальной частотой, эти настройки будут вызваны и применены.

Чтобы удалить хранящиеся в памяти настройки, из меню выберите [ВОССТ.] → [ТЕКУЩИЙ СИГНАЛ] или [ВСЕ ДАННЫЕ] и восстановите настройки.

Выбор процентного соотношения функции «Просмотреть» [ПРОСМОТРЕТЬ]

Выберите для сигнала процентное соотношение функции «Просмотреть» (АВТО, 0%, 5% или 10%).

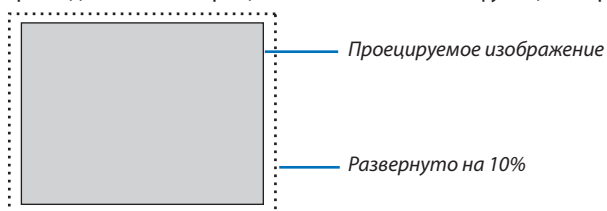

ПРИМЕЧАНИЕ:

- [0[%]] нельзя выбрать, когда используется сигнал ВИДЕО.
- Элемент [ПРОСМОТРЕТЬ] недоступен:
 - когда выбран [СОБСТВЕННОЕ] для [СООТНОШЕНИЕ СТОРОН].

Выбор значения параметра Соотношение сторон [СООТНОШЕНИЕ СТОРОН]

Термин «соотношение сторон» обозначает соотношение ширины и высоты проецируемого изображения.

Проектор автоматически определяет входящий сигнал и отображает его в соответствующем соотношении сторон.

- В этой таблице отображены стандартные значения разрешения и соотношения сторон, которые поддерживаются большинством компьютеров.

	Разрешение	Соотношение сторон
VGA	640 × 480	4:3
SVGA	800 × 600	4:3
XGA	1024 × 768	4:3
WXGA	1280 × 768	15:9
WXGA	1280 × 800	16:10
WXGA+	1440 × 900	16:10
SXGA	1280 × 1024	5:4
SXGA+	1400 × 1050	4:3
UXGA	1600 × 1200	4:3
WUXGA	1920 × 1200	16:10

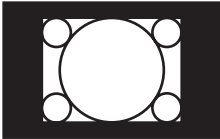
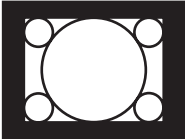
Опции	Функция
АВТО	Проектор автоматически определяет входящий сигнал и отображает его в его соотношении сторон. (→ следующая страница) Проектор может неправильно определить соотношение сторон – это зависит от сигнала. Если это случилось, выберите соответствующее соотношение сторон из указанных ниже.
4:3	Изображение отображается при соотношении сторон 4:3.
16:9	Изображение отображается при соотношении сторон 16:9.
15:9	Изображение отображается при соотношении сторон 15:9.
16:10	Изображение отображается при соотношении сторон 16:10.
ШИРОКИЙ ФОКУС (ME401X/ME361X/ME331X/ME301X)	Изображение растягивается влево и вправо. Части отображаемого изображения обрезаются с левой и правой стороны, поэтому они невидимы.
ПОЧТОВЫЙ ЯЩИК (ME401W/ME361W/ME331W/ME301W)	Изображение сигнала формата «почтовый ящик» равномерно растягивается по горизонтали и вертикали, чтобы соответствовать величине экрана. Части отображаемого изображения обрезаются сверху и снизу, поэтому они невидимы.
СОБСТВЕННОЕ	<p>Проектор отображает текущее изображение в его истинном разрешении, если входящий сигнал с компьютера имеет более низкое разрешение, чем собственное разрешение проектора.</p> <p>[Пример 1] Когда отображается входящий сигнал с разрешением 800 × 600 в ME401W/ME361W/ME331W/ME301W:</p>  <p>[Пример 2] Когда отображается входной сигнал с разрешением 800 × 600 в ME401X/ME361X/ME331X/ME301X:</p>  <p>ПРИМЕЧАНИЕ:</p> <ul style="list-style-type: none"> При отображении сигнала не из компьютера, а из другого источника, параметр [СОБСТВЕННОЕ] недоступен. При отображении сигнала с более высоким разрешением, чем собственное разрешение проектора, параметр [СОБСТВЕННОЕ] недоступен.

Пример изображения, когда автоматически определено правильное соотношение сторон

ME401X/ME361X/ME331X/ME301X

[Сигнал компьютера]

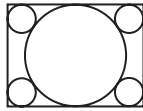
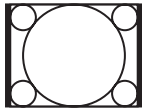
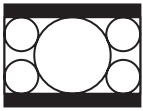
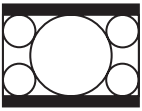
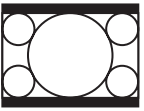
Соотношение сторон для входящего сигнала	4:3	5:4	16:9	15:9	16:10
Пример изображения, когда автоматически определено правильное соотношение сторон					

[Видеосигнал]

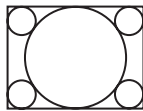
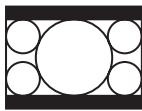
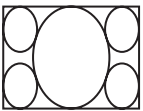
Соотношение сторон для входящего сигнала	4:3	Почтовый ящик	Сжатие
Пример изображения, когда автоматически определено соотношение сторон			 <i>ПРИМЕЧАНИЕ: Для правильного отображения сжатого сигнала, выберите [16:9] или [ШИРОКИЙ ФОКУС].</i>

ME401W/ME361W/ME331W/ME301W

[Сигнал компьютера]

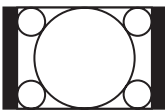
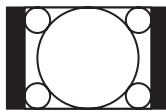
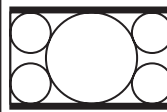
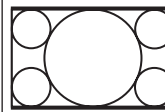
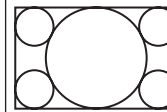
Соотношение сторон для входящего сигнала	4:3	5:4	16:9	15:9	16:10
Пример изображения, когда автоматически определено правильное соотношение сторон					

[Видеосигнал]

Соотношение сторон для входящего сигнала	4:3	Почтовый ящик	Сжатие
Пример изображения, когда автоматически определено соотношение сторон		 <i>ПРИМЕЧАНИЕ: Для правильного отображения сигнала почтового ящика выберите [ПОЧТОВЫЙ ЯЩИК].</i>	 <i>ПРИМЕЧАНИЕ: Для правильного отображения сжатого сигнала выберите [16:9].</i>

ПОДСКАЗКА:

- Положение изображения можно настроить по вертикали, используя параметр [ПОЛОЖЕНИЕ], если выбрано соотношение сторон [16:9], [15:9] или [16:10].
- Термином «почтовый ящик» обозначают изображения, ориентация которых «более альбомная» по сравнению с изображениями формата 4:3, который является стандартным соотношением сторон для видеисточника.
Сигнал формата «почтовый ящик» характеризуется соотношениями сторон с размером перспективы «1,85:1» или размером видео «2,35:1» для фильма.
- Термином «сжатие» обозначают сжатые изображения, соотношение сторон которых преобразовано с 16:9 на 4:3.

Настройка вертикального положения изображения [ПОЛОЖЕНИЕ] (недоступно в ME401W/ME361W/ME331W/ME301W)

(только если выбраны значения [16:9], [15:9] или [16:10] для параметра [СООТНОШЕНИЕ СТОРОН])

Когда для параметра [СООТНОШЕНИЕ СТОРОН] выбраны значения [16:9], [15:9] или [16:10], изображение отображается с черными границами сверху и снизу.

Вы можете настраивать положение изображения по вертикали от верхнего до нижнего края черной полосы.

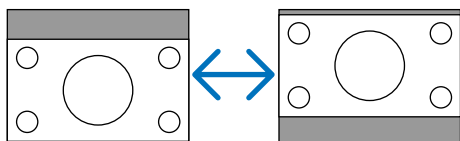

[АУДИО]

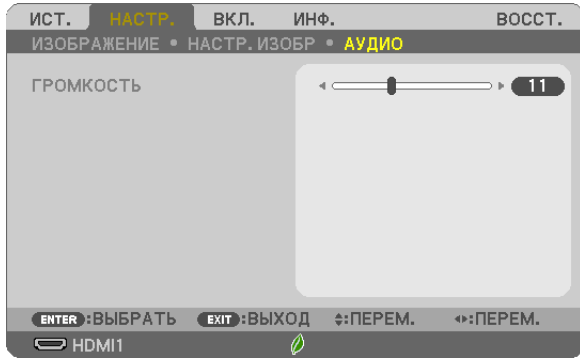

Увеличение или уменьшение звука

Настраивает громкость динамика проектора и AUDIO OUT (стереофонический мини-разъем).

ПОДСКАЗКА:

- Когда меню не отображаются, кнопки ◀ и ▶ на корпусе проектора и кнопки +/- ГРОМК. на пульте дистанционного управления служат для управления громкостью. (→ стр. 20)

6 Описание и функции меню [ВКЛ.]

[ОБЩИЕ НАСТРОЙКИ]

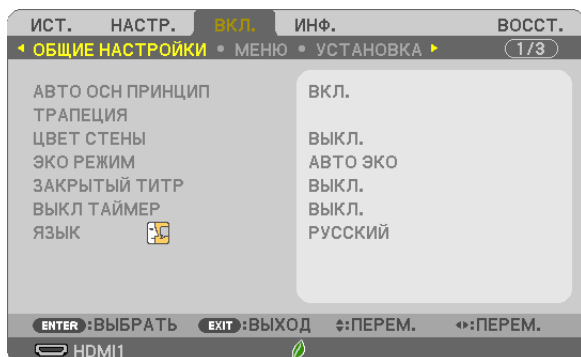

Включение параметра Авто осн принцип [АВТО ОСН ПРИНЦИП]

Данная функция позволяет определять угол наклона проектора и автоматически корректировать вертикальное искажение.

Чтобы включить функцию АВТО ОСН ПРИНЦИП, выберите [ВКЛ.]. Для настройки функции ТРАПЕЦИЯ вручную, выберите [ВЫКЛ.].

ПРИМЕЧАНИЕ:

- Функция [АВТО ОСН ПРИНЦИП] недоступна, когда тип ориентации, такой как [ТЫЛЬНАЯ С ПОТОЛКА], [ТЫЛЬНАЯ СО СТОЛА], [ФРОНТАЛЬНАЯ С ПОТОЛКА], отличный от [СТОЛ/ПЕРЕДНИЙ], выбран для параметра [ОРИЕНТАЦИЯ].
- Когда параметр [АВТО ОСН ПРИНЦИП] находится в положении [ВКЛ.], следующие функции недоступны: [ПОДУШКООБР ЛЕВО/ПРАВО], [ПОДУШКООБР ВЕРХ/НИЗ] и [УГЛОВАЯ КОРРЕКЦИЯ].

ПОДСКАЗКА

- Регулируемый диапазон углов посредством параметра [АВТО ОСН ПРИНЦИП] равен прибл. 30 градусам в вертикальном направлении.
- Во время проецирования изображения [АВТО ОСН ПРИНЦИП] будет запущен для выполнения примерно через 2 секунды после фиксации угла размаха.

Коррекция трапецеидальных искажений вручную [ТРАПЕЦИЯ]

Вы можете вручную откорректировать трапецеидальные искажения по вертикали и горизонтали, а также подушкообразное лево/право или верх/низ и угловое искажение.

ПРИМЕЧАНИЕ:

- Параметры [ГОРИЗОНТАЛЬН ТРАПЕЦИЯ] и [ВЕРТИКАЛЬНАЯ ТРАПЕЦИЯ] можно настроить одновременно.
- Чтобы переключаться между элементами, сбросьте первый элемент.
- Значения настройки будут перезаписаны. Они не будут удалены даже при выключении проектора.
- Коррекция [ТРАПЕЦИЯ], [ПОДУШКООБР.] и [УГЛОВАЯ КОРРЕКЦИЯ] может стать причиной размытости изображений, поскольку коррекция выполняется электронно.
- Когда параметр [АВТО ОСН ПРИНЦИП] задан на [ВКЛ.], он будет автоматически выполнять коррекцию вертикального трапецеидального искажения каждый раз при включении проектора.

ГОРИЗОНТАЛЬН ТРАПЕЦИЯКорректирует трапецеидальные искажения по горизонтали. (→ стр. 18)

ВЕРТИКАЛЬНАЯ ТРАПЕЦИЯКорректирует трапецеидальные искажения по вертикали. (→ стр. 18)

ПОДУШКООБР ЛЕВО/ПРАВОКорректирует подушкообразное искажение слева или справа. (→ стр. 28)

ПОДУШКООБР ВЕРХ/НИЗ.....Корректирует подушкообразные искажения сверху или снизу. (→ стр. 28)

УГЛОВАЯ КОРРЕКЦИЯБез труда помещает проецируемое изображение в границы экрана, совмещая четыре угла изображения с углами экрана. (→ стр. 26)

ВОССТ.....Возвращает все вышеперечисленные элементы к стандартным заводским значениям.

ПОДСКАЗКА:

- Регулируемый диапазон угла в горизонтальном и вертикальном направлении при угловой коррекции и коррекции трапеции: прил. 30 градусов (макс.)
 - В зависимости от входного сигнала диапазон настройки может быть уже.

Использование функции коррекции цвета стены [ЦВЕТ СТЕНЫ]

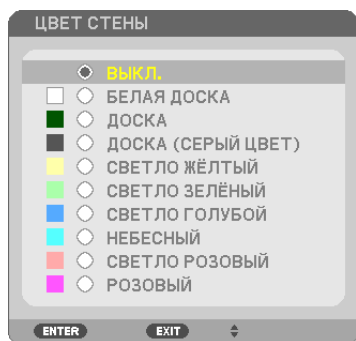

С помощью данной функции осуществляется быстрая коррекция цвета с целью адаптации изображения к экрану, чей цвет отличен от белого.

ПРИМЕЧАНИЕ: Если выбрать пункт [БЕЛАЯ ДОСКА], можно уменьшить яркость лампы.

Настройка режима экономии [ЭКО РЕЖИМ]

ЭКО РЕЖИМ увеличивает срок службы лампы, одновременно уменьшая потребление энергии и ограничивая выбросы CO₂.

Можно выбрать четыре режима яркости лампы: режимы [ВЫКЛ.], [АВТО ЭКО], [НОРМАЛЬНОЕ] и [ЭКО].

(→ стр. 24)

Настройка закрытого титра [ЗАКРЫТЫЙ ТИТР]

С помощью этой опции можно настроить несколько режимов закрытого титра, которые обеспечивают наложение текста на изображение проектора в режимах Видео.

ВЫКЛ. Выбор этого параметра приводит к выходу из режима закрытого титра.

ТИТР 1-4 Текст наложен.

ТЕКСТ 1-4 Отображается текст.

ПРИМЕЧАНИЕ:

- Режим закрытого титра недоступен при таких условиях:
 - если отображаются сообщения или меню.
 - если изображение увеличено, зафиксировано, а также, если выключен звук.
- Части наложенного друг на друга текста или закрытые титры могут быть урезаны. Если это происходит, постарайтесь поместить наложенные тексты или закрытые титры в область экрана.

Использование таймера выключения [ВЫКЛ ТАЙМЕР]

1. Выберите подходящее время от 30 минут до 16 часов: **ВЫКЛ., 0:30, 1:00, 2:00, 4:00, 8:00, 12:00, 16:00.**
2. Нажмите кнопку **ENTER (ВВОД)** на пульте дистанционного управления.
3. Оставшееся время отсчитывается в обратном порядке.
4. Когда время подойдет к концу, проектор выключится.

ПРИМЕЧАНИЕ:

- Чтобы отменить предустановленное время, выберите для него значение [ВЫКЛ.] или выключите питание проектора.
- Когда до выключения проектора останется 3 минуты, в нижней части экрана появится сообщение [ПРОЕКТОР ВЫКЛЮЧИТСЯ ЧЕРЕЗ 3 МИНУТЫ].

Выбор языка меню [ЯЗЫК]

Для экранных инструкций можно выбрать один из 30 языков.

ПРИМЕЧАНИЕ: На установку не влияет даже выбор [ВОССТ.] в меню.

[МЕНЮ]

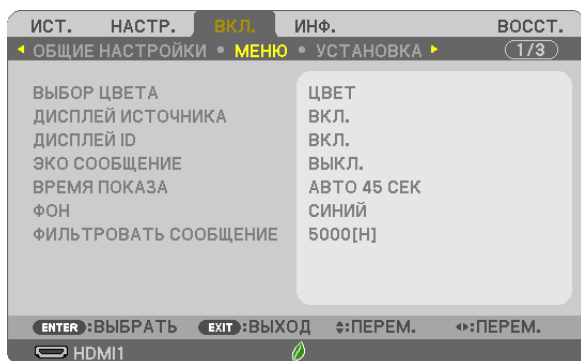

Выбор цвета меню [ВЫБОР ЦВЕТА]

Для цвета меню возможны две опции: ЦВЕТ и МОНОХРОМНОЕ.

Включение/Выключение дисплея источника [ДИСПЛЕЙ ИСТОЧНИКА]

Этот параметр включает и выключает отображение имени входящего источника, например, HDMI 1, HDMI2, КОМПЬЮТЕР, ВИДЕО, USB-A, LAN, USB-B, в верхнем правом углу экрана.

При отсутствии входного сигнала руководство по отсутствию сигнала, предлагающее Вам проверить доступный вход, отображено не будет. Если для [ИСТ.] выбраны пункты меню [USB-A] или [LAN], то руководство по отсутствию сигнала отображаться не будет.

Включение/Выключение Контроль ID [ДИСПЛЕЙ ID]

Эта опция служит для включения/выключения номера ID, который отображается при нажатии кнопки ID SET на пульте дистанционного управления.

Включение/Выключение сообщения режима экономии [ЭКО СООБЩЕНИЕ]

Если проектор включен, эта опция включает или выключает следующие сообщения.

Сообщение режима экономии напоминает пользователю об экономии электроэнергии. Если выбрано [ВЫКЛ.] для [ЭКО РЕЖИМ], то появится сообщение для выбора [АВТО ЭКО], [НОРМАЛЬНОЕ] или [ЭКО] для [ЭКО РЕЖИМ].

Если [АВТО ЭКО], [НОРМАЛЬНОЕ] или [ЭКО] выбрано для [ЭКО РЕЖИМ]

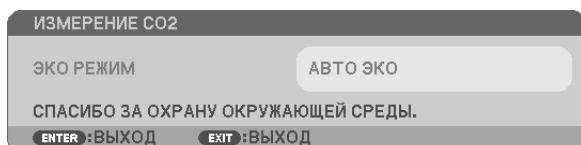

Чтобы закрыть сообщение, нажмите любую кнопку. Сообщение исчезнет, если в течение 30 секунд не будет нажата ни одна кнопка.

Если для [ЭКО РЕЖИМ] выбрано [ВЫКЛ.]

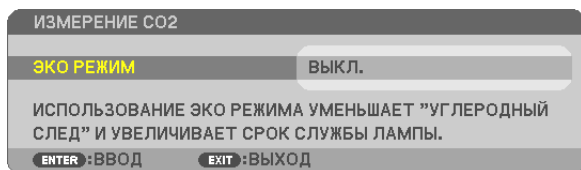

При нажатии кнопки ENTER (ВВОД) отобразится экран [ЭКО РЕЖИМ]. (→ стр. 24)

Чтобы закрыть сообщение, нажмите кнопку EXIT (ВЫХОД).

Выбор времени показа меню [ВРЕМЯ ПОКАЗА]

Эта опция позволяет выбрать, через какое время после последнего нажатия какой-либо клавиши проектор должен выключить меню. Возможны значения [РУЧНОЙ РЕЖИМ], [АВТО 5 СЕК], [АВТО 15 СЕК] и [АВТО 45 СЕК]. [АВТО 45 СЕК] является заводским предварительно установленным значением.

Выбор цвета или логотипа для фона с помощью параметра [ФОН]

Используйте данную функцию для отображения синего/черного экрана или логотипа, когда сигнал недоступен. Значением фона по умолчанию является [СИНИЙ].

ПРИМЕЧАНИЕ:

- Если пункт [ЛОГОТИП] выбран для [ФОН] и при этом выбраны источники [LAN] или [USB-B], пункт [СИНИЙ] будет выбран независимо от этого выбора.
- Если [ДИСПЛЕЙ ИСТОЧНИКА] включен, то руководство по отсутствию сигнала, предлагающее Вам проверить доступный вход, появится в центре экрана независимо от этого выбора.
- На установку не влияет даже выбор [ВОССТ.] в меню.

Выбор интервала времени для сообщения касательно фильтра с помощью параметра [ФИЛЬТРОВАТЬ СООБЩЕНИЕ]

Эта опция позволяет выбрать интервал времени между появлениями на экране сообщений об очистке фильтров. Если получено сообщение «ПОЖАЛУЙСТА, ПРОЧИСТИТЕ ФИЛЬТР», необходимо почистить фильтр. (→ стр. 100)

Доступны шесть опций:

ВЫКЛ., 100[Н], 500[Н], 1000[Н], 2000[Н], 5000[Н]

ПРИМЕЧАНИЕ: На установку не влияет даже выбор [ВОССТ.] в меню.

[УСТАНОВКА]

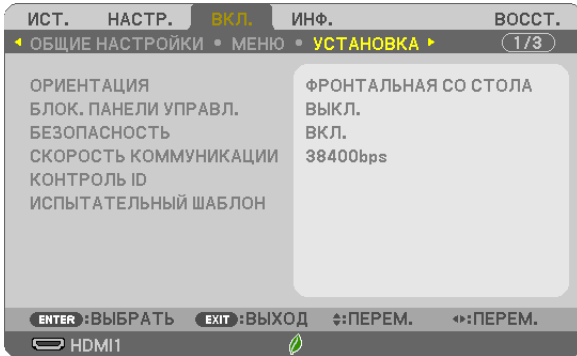

Выбор ориентации проектора с помощью параметра [ОРИЕНТАЦИЯ]

Служит для переориентировки изображения в соответствии с типом проецирования. Возможные опции проецирования: фронтальная со стола, тыльная с потолка, тыльная со стола и фронтальная с потолка.

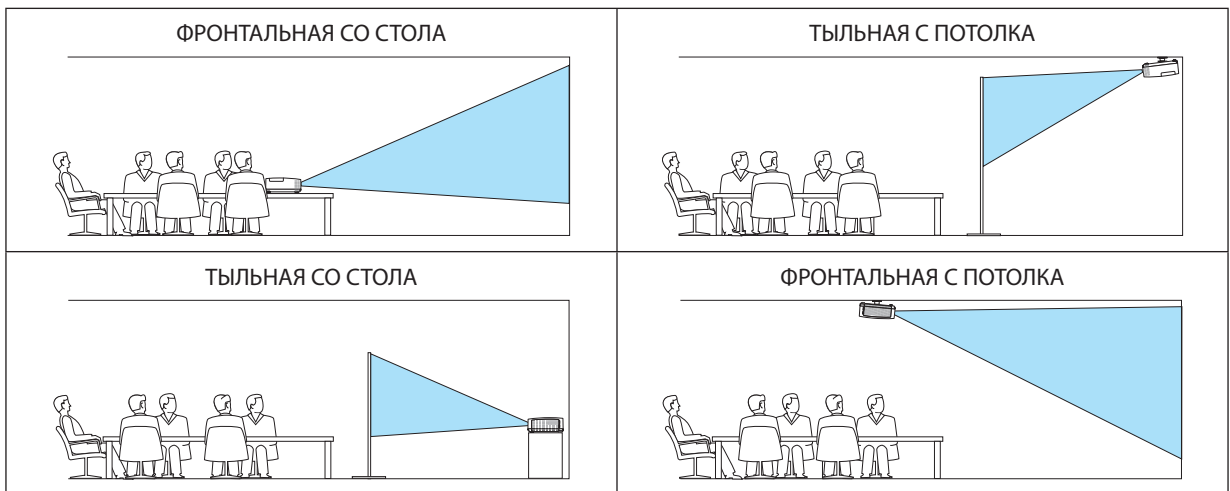

Блокировка кнопок на корпусе проектора с помощью параметра [БЛОК. ПАНЕЛИ УПРАВЛ.]

С помощью данной опции можно включать или выключать функцию БЛОК. ПАНЕЛИ УПРАВЛ.

ПРИМЕЧАНИЕ:

- Функция БЛОК. ПАНЕЛИ УПРАВЛ. не влияет на функции дистанционного управления.
- Когда панель управления заблокирована, нажимая и удерживая около 10 секунд кнопку EXIT (ВЫХОД) на корпусе проектора, можно изменить значение параметра на [ВЫКЛ.].

ПОДСКАЗКА: При включении [БЛОК. ПАНЕЛИ УПРАВЛ.] внизу справа от меню будет показана иконка блокировки кнопок [🔒].

Включение функции безопасности [БЕЗОПАСНОСТЬ]

Позволяет включать или выключать функцию БЕЗОПАСНОСТЬ.

Проецирование изображения будет возможным только после ввода верного пароля. (→ стр. 30)

ПРИМЕЧАНИЕ: На установку не влияет даже выбор [ВОССТ.] в меню.

Выбор скорости коммуникации [СКОРОСТЬ КОММУНИКАЦИИ]

Эта функция позволяет установить скорость передачи данных для компьютерного порта управления (D-Sub 9P). Он поддерживает скорость от 4 800 до 38 400 бит/с. Значение по умолчанию – 38 400 бит/с. Выберите скорость передачи, подходящую для оборудования, которое будет подключено к проектору (при большой длине проводов скорость передачи, возможно, потребуется уменьшить – это зависит от оборудования).

ПРИМЕЧАНИЕ: На выбранную скорость коммуникации не влияет даже параметр [ВОССТ.], выбранный в меню.

Установка идентификатора проектора [КОНТРОЛЬ ID]

Вы можете управлять несколькими проекторами по отдельности и независимо при помощи пульта дистанционного управления, имеющего функцию КОНТРОЛЬ ID. Если Вы присвоите одинаковый идентификатор всем проекторам, то Вы сможете легко осуществлять управление всеми проекторами с одного пульта дистанционного управления. Для этого Вам нужно дать каждому проектору номер идентификатора.

НОМЕР КОНТРОЛЯ ID.....Выберите число от 1 до 254, которое Вы хотите присвоить проектору в качестве номера идентификатора.

КОНТРОЛЬ IDВыберите [ВЫКЛ.] для выключения установки КОНТРОЛЬ ID и выберите [ВКЛ.] для включения установки КОНТРОЛЬ ID.

ПРИМЕЧАНИЕ:

- Если для [КОНТРОЛЬ ID] выбрано [ВКЛ.], то проектором нельзя управлять, используя пульт дистанционного управления, так как он не поддерживает функцию КОНТРОЛЬ ID. (В таком случае можно использовать кнопки на корпусе проектора.)
- На установку не влияет даже выбор [ВОССТ.] в меню.
- Чтобы открыть меню для отмены параметра Контроль ID, нажмите и удерживайте кнопку ENTER (ВВОД) на корпусе проектора в течение 10 секунд.

Присвоение или изменение контроля ID

1. Включите проектор.

2. Нажмите кнопку ID SET на пульте дистанционного управления.

Откроется экран КОНТРОЛЬ ID.

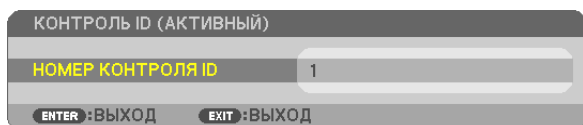

Если проектором можно управлять, используя текущий удаленный контроль ID, то на экране отобразится [АКТИВНЫЙ]. Если проектором нельзя управлять, используя текущий удаленный контроль ID, то на экране отобразится [НЕАКТИВНЫЙ]. Чтобы управлять неактивным проектором, задайте номер контроля ID, используемого для проектора, выполнив следующую процедуру (шаг 3).

3. Нажмите одну из цифровых кнопок, одновременно удерживая кнопку ID SET на пульте дистанционного управления.

Пример:

Чтобы присвоить «3», нажмите кнопку «3» на пульте дистанционного управления.

Отсутствие номера идентификатора означает, что всеми проекторами можно управлять с одного пульта управления. Чтобы установить отсутствие номера идентификатора, введите «000» и нажмите кнопку CLEAR (ОЧИСТКА).

ПОДСКАЗКА: Диапазон идентификаторов – от 1 до 254.

4. Отпустите кнопку ID SET.

Откроется обновленный экран КОНТРОЛЬ ID.

ПРИМЕЧАНИЕ:

- Номера идентификаторов могут быть удалены через несколько дней после того, как будут разряжены или вынуты батареи.
- Случайное нажатие любой из кнопок пульта дистанционного управления очистит заданный ID, если отсутствуют батареи.

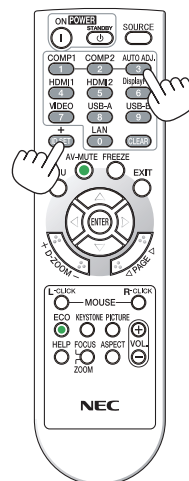
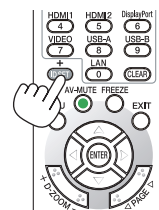

Использование испытательного шаблона [ИСПЫТАТЕЛЬНЫЙ ШАБЛОН]

Показывает испытательный шаблон для проверки искажения изображения во время настройки проектора. Нажмите кнопку ENTER (ВВОД) для отображения испытательного шаблона; нажмите кнопку EXIT (ВЫХОД), чтобы закрыть испытательный шаблон и вернуться в меню. Управление меню и коррекция трапеции, угловая коррекция и подушкообразная недоступны при отображении испытательного шаблона.

[ОПЦИИ(1)]

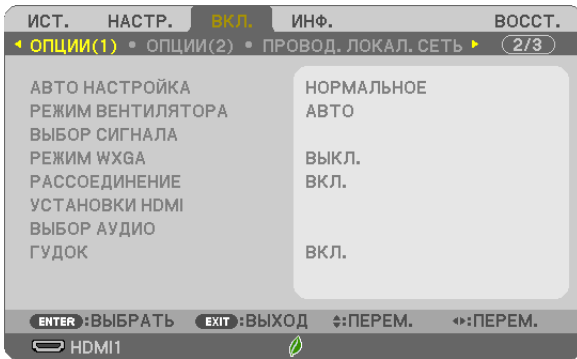

Выбор автоматической настройки [АВТО НАСТРОЙКА]

С помощью этой функции можно установить режим Авто Настройка, при котором можно автоматически или вручную корректировать шум и стабильность сигнала компьютера. Автоматическая настройка может выполняться в двух режимах: [НОРМАЛЬНОЕ] и [ТОЧНАЯ].

ВЫКЛ. Автоматическая настройка сигнала компьютера отключена. Оптимизировать сигнал компьютера можно вручную.

НОРМАЛЬНОЕ Значение по умолчанию. Сигнал компьютера будет автоматически настроен. Данный параметр следует выбирать в обычном порядке.

ТОЧНАЯ Выберите эту опцию, если требуется точная настройка. В этом случае на переключение к источнику требуется больше времени, чем при выборе варианта [НОРМАЛЬНОЕ].

Выбор режима вентилятора [РЕЖИМ ВЕНТИЛЯТОРА]

Этот параметр позволяет выбрать один из трех режимов скорости вращения вентилятора: режим Авто, высокоскоростной режим и режим Большая высота.

АВТО Встроенные вентиляторы работают автоматически с переменной скоростью в соответствии с температурой внутри проектора.

ВЫСОКИЙ Встроенные вентиляторы вращаются с высокой скоростью.

БОЛЬШАЯ ВЫСОТА Встроенные вентиляторы вращаются с высокой скоростью. Выбирайте эту опцию при использовании проектора на высотах приблизительно 5 500 футов/1 700 метров над уровнем моря или выше.

Если требуется быстро снизить температуру внутри проектора, выберите опцию [ВЫСОКИЙ].

ПРИМЕЧАНИЕ:

- *Высокоскоростной режим рекомендуется выбирать при непрерывном использовании проектора в течение нескольких дней.*
- *Если проектор используется на большой высоте (приблизительно 5 500 футов/1 700 метров или выше), установите для параметра [РЕЖИМ ВЕНТИЛЯТОРА] значение [БОЛЬШАЯ ВЫСОТА].*
- *Если при использовании проектора на высоте приблизительно 5 500 футов/1 700 метров или выше не установить режим [БОЛЬШАЯ ВЫСОТА], это может привести к перегреванию и выключению проектора. Если это произошло, подождите пару минут и включите проектор.*
- *Эксплуатация проектора на высотах менее прим. 5 500 футов/1 700 метров при включенном параметре [БОЛЬШАЯ ВЫСОТА] может привести к переохлаждению лампы, вследствие чего изображение на экране будет мерцать. Переключите [РЕЖИМ ВЕНТИЛЯТОРА] на [АВТО].*
- *Использование проектора на высоте приблизительно 5 500 футов/1 700 метров или выше может сократить срок эксплуатации оптических компонентов, например лампы.*
- *На установку не влияет даже выбор [ВОССТ.] в меню.*

ПОДСКАЗКА:

- При выборе режима [БОЛЬШАЯ ВЫСОТА] значок  отображается в нижней части экранного меню.

Выбор формата сигнала с помощью параметра [ВЫБОР СИГНАЛА]

[КОМПЬЮТЕР]

Позволяет выбрать значение [КОМПЬЮТЕР] для источника RGB, например, компьютера, или значение [КОМПОНЕНТ] для источника компонентного видеосигнала, например, DVD-проигрывателя. Обычно выбирают [RGB/КОМПОНЕНТ], и проектор автоматически обнаруживает компонентный сигнал. Однако не все компонентные сигналы поддаются обнаружению проектором. В этом случае выберите [КОМПОНЕНТ].

[ВИДЕО]

Эта функция позволяет выбирать стандарты композитных видеосигналов автоматически или вручную. Заводской настройкой по умолчанию является [АВТО], и проектор определяет видеостандарт автоматически. В случае, если проектор не в состоянии определить видеостандарт, выберите соответствующий видеостандарт из меню.

Включение или отключения режима WXGA [РЕЖИМ WXGA]

Выбор [ВКЛ.] задаст приоритет для сигналов WXGA (1 280 × 768)/WUXGA (1 920 × 1 200) при распознавании входного сигнала.

Если [РЕЖИМ WXGA] установлен на [ВКЛ.], то сигналы XGA (1 024 × 768)/UXGA (1 600 × 1 200) могут быть не распознаны на ME401X/ME361X/ME331X/ME301X. В таком случае выберите [ВЫКЛ.].

ПРИМЕЧАНИЕ:

- [ВЫКЛ.] выбрано на момент поставки ME401X/ME361X/ME331X/ME301X.
- [ВКЛ.] выбрано на момент поставки ME401W/ME361W/ME331W/ME301W.

Включение функции [РАССОЕДИНЕНИЕ]

Этот параметр служит для включения и выключения функции рассоединения сигнала телекинодатчика.

ВЫКЛ. Выберите эту опцию в случае наличия в видеоизображении дрожания или каких-либо помех.

ВКЛ. Стандартное значение по умолчанию.

ПРИМЕЧАНИЕ: Эта функция недоступна для HDTV (прогрессивный) и компьютерных сигналов.

Настройка HDMI1 и HDMI2 [УСТАНОВКИ HDMI]

Выполните настройки для каждого видео уровня при подсоединении устройств HDMI1, например, DVD-проигрывателя.

ВИДЕО УРОВЕНЬ..... Выберите [АВТО] для автоматического определения уровня видео. Если автоматическое определение работает недостаточно хорошо, выберите [НОРМАЛЬНОЕ], чтобы отключить функцию [УВЕЛИЧЕННЫЙ] на Вашем оборудовании HDMI, или выберите [УВЕЛИЧЕННЫЙ], чтобы улучшить контраст изображения и выделить детали в темных местах.

Настройка аудио [ВЫБОР АУДИО]

Выполните настройки для каждого аудио уровня при подключении устройств HDMI, к Вашей сети или к разъему USB (PC). Выберите между каждым устройством и компьютером.

HDMI1, HDMI2..... Выберите [HDMI1] или [HDMI2], чтобы переключиться на цифровой аудио сигнал HDMI 1 IN или HDMI 2 IN или выберите [КОМПЬЮТЕР] для переключения входящего аудио сигнала с КОМПЬЮТЕРА.

LAN Выберите [LAN] или [КОМПЬЮТЕР], чтобы переключить источник, подключенный к сети.

USB-B Выберите [USB-B] или [КОМПЬЮТЕР], чтобы переключить источник, подключенный по кабелю USB (USB-B).

Включение звукового сигнала при нажатии кнопок и ошибках [ГУДОК]

Данная функция включает или выключает звук кнопок, сигнал при возникновении ошибки или при выполнении следующих операций.

- Показ основного меню
- Переключение источников
- Восстановление данных при помощи [ВОССТ.]
- Нажатие кнопки POWER ON или STANDBY

ПОДСКАЗКА:

- Управление громкостью для параметра {ГУДОК} отключено. Кнопка AV-MUTE неэффективна для остановки звукового сигнала. Если Вы хотите активировать функцию ГУДОК, установите [ГУДОК] на [ВЫКЛ.].

[ОПЦИИ(2)]

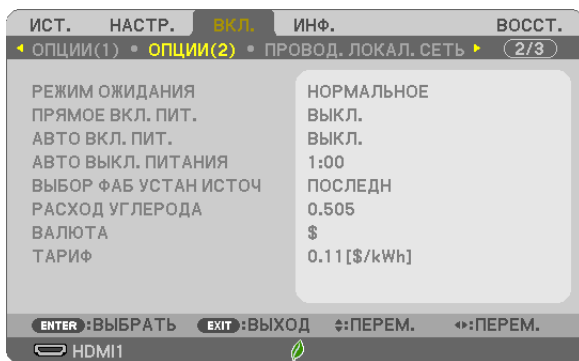

Выбор энергосбережения в режиме [РЕЖИМ ОЖИДАНИЯ]

Проектор имеет два режима ожидания: [НОРМАЛЬНОЕ] и [ОЖИДАНИЕ СЕТИ].

НОРМАЛЬНЫЙ режим – это режим, позволяющий установить проектор в условия экономного потребления электроэнергии, в котором он потребляет меньше электроэнергии, чем в режиме ОЖИДАНИЕ СЕТИ.

НОРМАЛЬНОЕИндикатор POWER: красный индикатор/индикатор СТАТУС: Выкл.

Когда выбрано [НОРМАЛЬНОЕ], только следующие кнопки и функции будут работать:

Кнопки POWER на корпусе проектора и на пульте дистанционного управления, АВТО ВКЛ. ПИТ., а также включение питания с помощью команды управления ПК.

ОЖИДАНИЕ СЕТИ.....Индикатор POWER: оранжевый индикатор/индикатор СТАТУС: Выкл.

Когда выбрано [ОЖИДАНИЕ СЕТИ], проектор может быть включен по проводной локальной сети, и только следующие кнопки, порты и функции будут работать:

Кнопки POWER на корпусе проектора и пульте дистанционного управления, включение с помощью команды управления с компьютера, АВТО ВКЛ. ПИТ., LAN порт, модуль беспроводной локальной сети (дополнительно), управление ПО пользователя, функция LAN и функция электронного оповещения.

ВАЖНО:

- Когда задан параметр [ОЖИДАНИЕ СЕТИ] для [РЕЖИМ ОЖИДАНИЯ], а LAN находится в состоянии соединения в течение 3 минут, [РЕЖИМ ОЖИДАНИЯ] перейдет в [НОРМАЛЬНОЕ] автоматически с целью экономии энергопотребления.
- Когда выбран параметр [ОЖИДАНИЕ СЕТИ], [АВТО ВЫКЛ. ПИТАНИЯ] становится неэффективным (отображается серым), и [0:15] выбирается автоматически.

ПРИМЕЧАНИЕ:

- Даже если [НОРМАЛЬНОЕ] режим выбран для [РЕЖИМ ОЖИДАНИЯ], включение и выключение питания можно осуществлять через порт PC CONTROL.
- Расход энергии в режиме ожидания не будет включен в расчет величины уменьшения выброса CO₂.
- На Вашу настройку для параметра [РЕЖИМ ОЖИДАНИЯ] не повлияет даже выполнение [ВОССТ.] из меню.

Функция прямого включения питания [ПРЯМОЕ ВКЛ. ПИТ.]

Автоматически включает проектор, когда кабель питания вставлен в электрическую розетку. Это устраняет необходимость постоянно пользоваться кнопкой POWER на пульте дистанционного управления или корпусе проектора.

Включение проектора с помощью сигнала компьютера [АВТО ВКЛ. ПИТ.]

Если проектор находится в режиме ожидания, подача сигнала с компьютера или сигнала HDMI с компьютера, подключенного к разъему ввода COMPUTER IN, HDMI1 или HDMI2 включит проектор, и одновременно начнется проектирование изображения.

Эта функция устраняет необходимость постоянно пользоваться кнопкой POWER на пульте дистанционного управления или корпусе проектора для включения проектора.

Чтобы использовать эту функцию, сначала подсоедините компьютер к проектору, а проектор – к источнику питания переменного тока.

ПРИМЕЧАНИЕ:

- Отключение компьютерного сигнала, передаваемого из компьютера, не приведет к отключению питания проектора. Мы рекомендуем использовать эту функцию в комбинации с функцией АВТО ВЫКЛ. ПИТАНИЯ.
 - Эта функция не будет доступна при следующих условиях:
 - при подсоединении компонентного сигнала к разъему COMPUTER IN
 - при применении синхронизации на сигнал RGB по зеленому или на сигнал составн. синхрон.
 - Чтобы включить АВТО ВКЛ. ПИТ. после выключения проектора, подождите 5 секунд и введите сигнал компьютера или HDMI. Если компьютер или HDMI сигнал все еще включен при выключенном проекторе, АВТО ВКЛ. ПИТ. не будет работать и проектор останется в режиме ожидания.
 - В зависимости от используемого проектора АВТО ВКЛ. ПИТ. может не работать должным образом. В этом случае, установите параметр [РЕЖИМ ОЖИДАНИЯ] на [ОЖИДАНИЕ СЕТИ].
-

Включение управления питанием [АВТО ВЫКЛ. ПИТАНИЯ]

Когда эта опция выбрана, вы можете разрешить автоматическое отключение проектора (через выбранное время: 0:05, 0:10, 0:15, 0:20, 0:30, 1:00), если сигнал отсутствует на всех входах или не выполняются никакие операции.

Выбор источника по умолчанию с помощью параметра [ВЫБОР ФАБ УСТАН ИСТОЧ]

Для проектора можно указать какой-либо из его входов в качестве источника по умолчанию, к которому он будет обращаться всякий раз при включении.

- ПОСЛЕДН..... В качестве источника по умолчанию, к которому проектор будет обращаться всякий раз при включении, устанавливается предыдущий или последний активный вход.
- АВТО..... Поиск активного источника ведется в таком порядке: HDMI1 → HDMI2 → КОМПЬЮТЕР → ВИДЕО → USB-A → КОМПЬЮТЕР, отображается первый найденный источник.
- HDMI1..... Каждый раз при запуске проектора отображается цифровой источник, подключенный к разъему HDMI 1 IN.
- HDMI2..... Каждый раз при запуске проектора отображается цифровой источник, подключенный к разъему HDMI 2 IN.
- КОМПЬЮТЕР..... Каждый раз при включении проектора отображается сигнал компьютера, подаваемый через разъем COMPUTER IN.
- ВИДЕО..... Каждый раз при запуске проектора отображается источник видеосигнала, подключенный к разъему VIDEO IN.
- USB-A..... Показывает слайды или воспроизводит файлы фильмов с запоминающего устройства USB при каждом включении проектора.
- LAN..... Отображает сигнал, поступающий из порта LAN (RJ-45) или от блока беспроводной локальной сети USB.
- USB-B..... Проецирует сигнал с компьютера через порт USB (PC) при каждом включении проектора.
- Проектор не ищет сигнал с USB-B в АВТО. Для проецирования изображения с порта USB-B выберите либо USB-B, либо ПОСЛЕДН.

Настройка коэффициента углеродистого следа [РАСХОД УГЛЕРОДА]

Регулирует коэффициент углеродного следа при расчете углеродосбережения. Исходная установка – 0,505 [кг-CO₂/кВтч] на основе документа CO₂ Emissions from Fuel Combustion (Выбросы CO₂ в результате сгорания топлива) (издание 2008 года), опубликованного ОЭСР.

Выбор Вашей валюты [ВАЛЮТА]

Отображает цены на электроэнергию (доступно в 4 валютах).

- \$..... Доллар США
- €..... Евро ЕС
- JP¥..... Японская иена
- RMB¥..... Китайский юань

Изменение настроек валюты и тарифа [ТАРИФ]

Изменяет настройки валюты и тарифа для ИЗМЕРЕНИЕ CO₂.

Исходные установки следующие:

- Доллар США..... 0,11 [\$/кВтч]
- Евро ЕС..... 0,19 [€/кВтч]
- Японская иена..... 20 [¥/кВтч]
- Китайский юань..... 0,48 [¥/кВтч]

Исходные установки для Доллара США, Евро ЕС и Японской Иены основаны на документе «Цены и налоги на электроэнергию (второй квартал 2010 года)», опубликованном ОЭСР.

Исходная установка для Китайского Юаня основана на «Файле данных о Китае (2010)», опубликованном Японской Организацией Внешней Торговли.

Настройка проектора на подключение к проводной локальной сети [ПРОВОД. ЛОКАЛ. СЕТЬ]

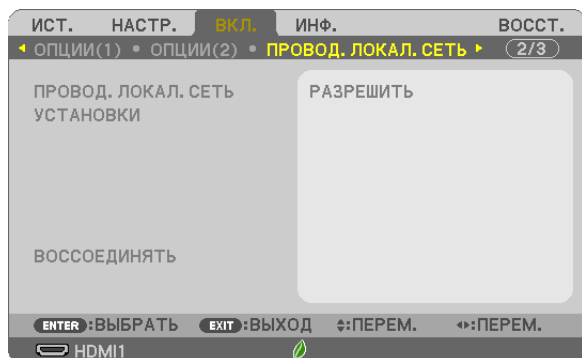

Важно

- Об этих настройках проконсультируйтесь со своим сетевым администратором.
- При использовании подключения по проводной локальной сети, подсоедините кабель локальной сети (кабель Ethernet) к порту локальной сети (RJ-45) проектора. (→ стр. 96)

ПОДСКАЗКА: Выполнение [ВОССТ.] из меню не влияет на выполненные Вами сетевые настройки.

[ПРОВОД. ЛОКАЛ. СЕТЬ]	[ОТКЛЮЧИТЬ]	Подключение по проводной локальной сети будет отключено.
	[РАЗРЕШИТЬ]	Подключение по проводной локальной сети будет включено.
[УСТАНОВКИ]	[DHCP]	ВКЛ. Адрес IP, под сетевая маска и вход будут автоматически присвоены проектору с Вашего сервера DHCP. ВЫКЛ. Укажите адрес IP, под сетевую маску и вход, заданные администратором сети.
	[АДРЕС IP]	Установите АДРЕС IP сети, к которой подключен проектор.
	[ПОД СЕТЕВАЯ МАСКА]	Установите номер под сетевой маски сети, к которой подключен проектор.
	[ВХОД]	Установите вход по умолчанию сети, к которой подключен проектор.
	[АВТО DNS]	ВКЛ. Сервер DHCP автоматически назначит адрес IP сервера DNS, к которому подключен компьютер. ВЫКЛ. Установите адрес IP сервера DNS, к которому подключен проектор.
[ВОССОЕДИНИТЬ]	Повторите попытку подключения проектора к сети.	

Настройка проектора на подключение к беспроводной локальной сети (с установленным дополнительным устройством беспроводной локальной сети USB) [БЕСПРОВОД. ЛОК. СЕТЬ]

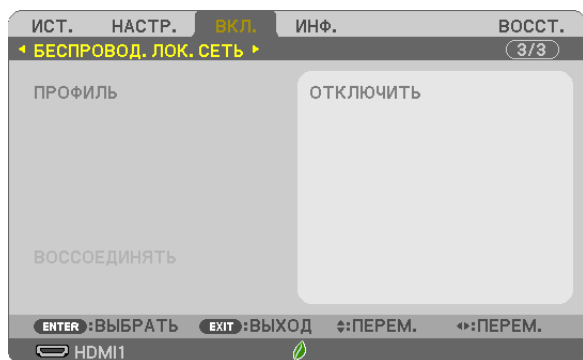

Важно

- Об этих настройках проконсультируйтесь со своим сетевым администратором.
- При использовании соединения по беспроводной локальной сети, вставьте в проектор дополнительное устройство беспроводной локальной сети USB. (→ стр. 97)
- Выполните подробные установки для беспроводной локальной сети на экране сервера HTTP.

[ПРОФИЛЬ]	[ОТКЛЮЧИТЬ]	Подключение по беспроводной локальной сети будет отключено
	[ПРОСТАЯ ТОЧКА ДОСТУПА]	Установите проектор в качестве [ПРОСТАЯ ТОЧКА ДОСТУПА] для подключения к компьютеру и смартфону.
	[ИНТЕЛЛЕКТ. СОЕДИНЕНИЕ]	Легко подключить к компьютеру и смартфону, используя прикладное ПО, MultiPresenter, установленное на них.
	[ИНФРАСТРУКТУРА]	Подключите проектор к точке доступа.
[ВОССОЕДИНИТЬ]	Повторите попытку подключения проектора к сети. Выполните это, если Вы изменили [ПРОФИЛЬ].	

При подключении к компьютеру для сохранения профиля и выборе «Автоматически подключаться, если находится в диапазоне» для выбранного профиля на вкладке «Свойства» окна «Беспроводная сеть» в Windows, доступ к беспроводной локальной сети будет обеспечен в следующих случаях:

- во время включения компьютера или проектора
- если ноутбук входит в диапазон действия беспроводной локальной сети проектора.

Передача данных между беспроводной и проводной локальной сетью невозможна.

Когда задан параметр [ПРОСТАЯ ТОЧКА ДОСТУПА] или [ИНТЕЛЛЕКТ. СОЕДИНЕНИЕ], одновременно можно подключить до 20 устройств. Рекомендуется подключать прим. 10 устройств для нормальной работы.

Подсказка для установки соединения по локальной сети

Чтобы подключиться к серверу DHCP:

В меню проектора выберите [ВКЛ.] → [ПРОВОД. ЛОКАЛ. СЕТЬ] → [УСТАНОВКИ] → [DHCP] → [ВКЛ.] и нажмите кнопку ENTER (ВВОД). Чтобы указать адрес IP без использования сервера DHCP, воспользуйтесь сервером HTTP. (→ стр. 39)

Чтобы настроить только для беспроводной локальной сети (ТИП СЕТИ и WPA2 PSK):

Выполните доступ к серверу HTTP для отображения веб-браузера (→ стр. 36) и выберите [СЕТЕВЫЕ НАСТРОЙКИ] → [УСТАНОВКИ] → [БЕСПРОВОД. ЛОК. СЕТЬ] → [ИНФРАСТРУКТУРА], а затем щелкните [ПРИМЕНИТЬ].

Выполните необходимые установки для [УСТАНОВКИ], щелкните [СОХРАНИТЬ] для установки значений, а затем щелкните [ПРИМЕНИТЬ] для отражения этих значений в соединении беспроводной локальной сети.

Чтобы выбрать SSID:

Выполните доступ к серверу HTTP для отображения веб-браузера (→ стр. 36) и выберите [СЕТЕВЫЕ НАСТРОЙКИ] → [УСТАНОВКИ] → [БЕСПРОВОД. ЛОК. СЕТЬ] → [ИНФРАСТРУКТУРА], а затем щелкните [ПРИМЕНИТЬ]. После выполнения этих шагов щелкните [УСТАНОВКА] для ИНФРАСТРУКТУРА, а затем щелкните [ОПРОС НА САЙТЕ] на странице [ПОДКЛЮЧЕНИЕ], и, наконец, выберите SSID, который хотите подключить, из списка.

Если Вы не используете [ОПРОС НА САЙТЕ], введите SSID в [ПОДКЛЮЧЕНИЕ]. (→ стр. 40)

Чтобы получать сообщения о сроке замены лампы или сообщения об ошибках по электронной почте:

Выполните доступ к серверу HTTP, чтобы открыть веб-браузер (→ стр. 36) и выберите [СЕТЕВЫЕ НАСТРОЙКИ] → [ПОЧТОВОЕ ПРЕДУПРЕЖДЕНИЕ], а затем установите [АДРЕС ОТПРАВИТЕЛЯ], [НАЗВАНИЕ СЕРВЕРА SMTP] и [АДРЕС ПОЛУЧАТЕЛЯ]. По окончании нажмите [СОХРАНИТЬ]. (→ стр. 41)

7 Описание и функции меню [ИНФ.]

Служит для отображения состояния текущего сигнала и времени использования лампы. Этот пункт включает шесть страниц. Информация приводится в следующем порядке:

ПОДСКАЗКА: Нажатие кнопки СПРАВКА на пульте дистанционного управления показывает элементы меню [ИНФ.].

[ВРЕМЯ ИСПОЛЬЗОВАНИЯ]

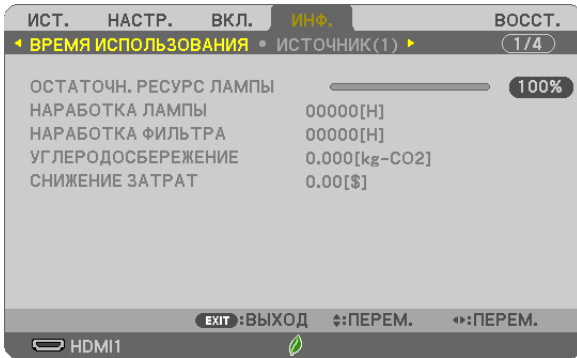

[ОСТАТОЧН. РЕСУРС ЛАМПЫ] (%)*

[НАРАБОТКА ЛАМПЫ] (Ч)

[НАРАБОТКА ФИЛЬТРА] (Ч)

[УГЛЕРОДОСБЕРЕЖЕНИЕ] (кг-СО2)

[СНИЖЕНИЕ ЗАТРАТ]

- * Индикатор текущего состояния показывает процентное соотношение оставшегося ресурса лампы. Это число обозначает время использования лампы. Когда остаточный ресурс лампы достигает значения 0, шкальный индикатор ОСТАТОЧН. РЕСУРС ЛАМПЫ изменяется с 0% на 100 часов и снова начинает обратный отсчет. Если оставшееся время работы лампы достигнет 0 часов, проектор не включится.
- Сообщение о необходимости замены лампы или фильтров будет отображаться на экране в течение одной минуты после включения или при нажатии кнопки POWER на проекторе или на пульте дистанционного управления. Для выключения данного сообщения нажмите любую кнопку на корпусе проектора или пульте дистанционного управления.

Ресурс лампы (Ч)			Запасная лампа
ЭКО РЕЖИМ			
ВЫКЛ./АВТО ЭКО	НОРМАЛЬНОЕ	ЭКО	
4000	5000	9000	NP43LP

- [УГЛЕРОДОСБЕРЕЖЕНИЕ]
Показывает информацию о приблизительном углеродосбережении в кг. Коэффициент углеродного следа в расчете углеродосбережения основывается на норме OECD (Выпуск 2008). (→ стр. 25)

[ИСТОЧНИК(1)]

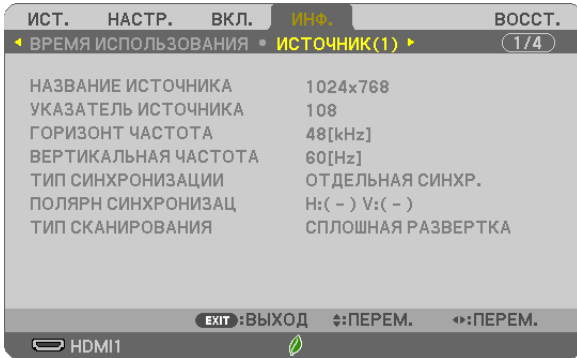

[НАЗВАНИЕ ИСТОЧНИКА]
 [ГОРИЗОНТ ЧАСТОТА]
 [ТИП синхронизации]
 [ТИП сканирования]

[УКАЗАТЕЛЬ ИСТОЧНИКА]
 [ВЕРТИКАЛЬНАЯ ЧАСТОТА]
 [ПОЛЯРН синхронизац]

[ИСТОЧНИК(2)]

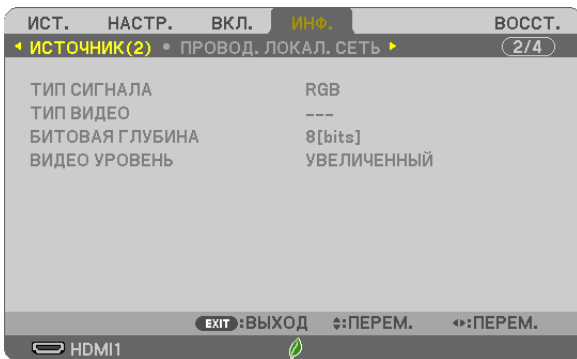

[ТИП СИГНАЛА]
 [БИТОВАЯ ГЛУБИНА]

[ТИП ВИДЕО]
 [ВИДЕО УРОВЕНЬ]

[ПРОВОД. ЛОКАЛ. СЕТЬ]

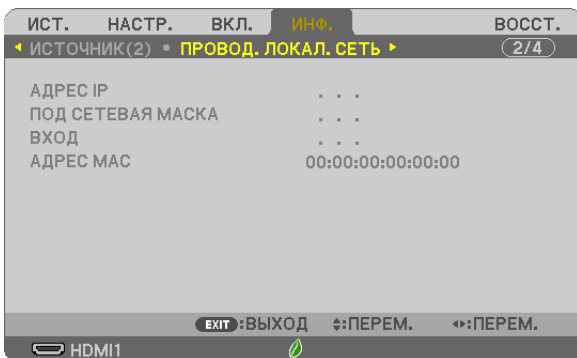

[АДРЕС IP]
 [ВХОД]

[ПОД СЕТЕВАЯ МАСКА]
 [АДРЕС MAC]

[БЕСПРОВОД. ЛОК. СЕТЬ]

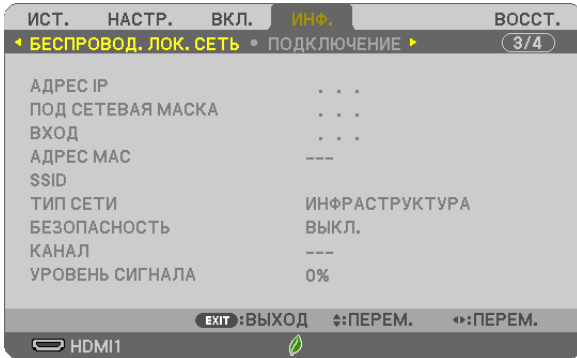

[АДРЕС IP]
 [ВХОД]
 [SSID]
 [БЕЗОПАСНОСТЬ]
 [УРОВЕНЬ СИГНАЛА]

[ПОД СЕТЕВАЯ МАСКА]
 [АДРЕС MAC]
 [ТИП СЕТИ]
 [КАНАЛ]

[ПОДКЛЮЧЕНИЕ]

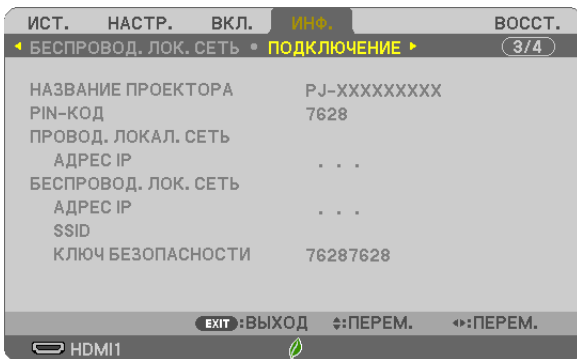

[НАЗВАНИЕ ПРОЕКТОРА]
 [ПРОВОД. ЛОКАЛ. СЕТЬ]
 [БЕСПРОВОД. ЛОК. СЕТЬ]
 [SSID]

[PIN-КОД]
 [АДРЕС IP]
 [АДРЕС IP]
 [КЛЮЧ БЕЗОПАСНОСТИ]

[ВЕРСИЯ]

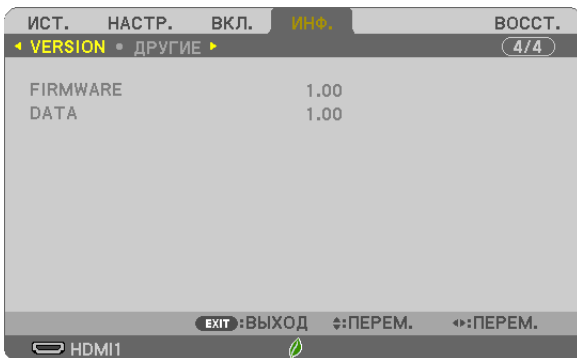

Версия [ПРОШИВКА]
 Версия [ДААННЫЕ]

[ДРУГИЕ]

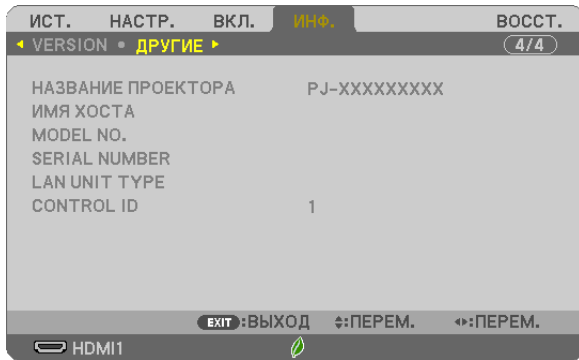

[НАЗВАНИЕ ПРОЕКТОРА]

[ИМЯ ХОСТА]

[НОМЕР МОДЕЛИ]

[СЕРИЙНЫЙ НОМЕР]

[ТИП БЛОКА ЛВС]

[КОНТРОЛЬ ID] (когда установлено значение для параметра [КОНТРОЛЬ ID])

8 Описание и функции меню [ВОССТ.]

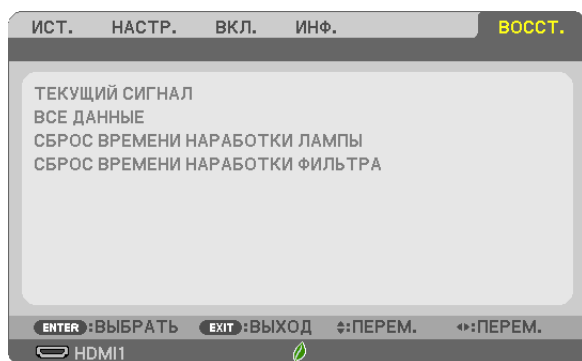

Возврат заводских значений по умолчанию [ВОССТ.]

Функция ВОССТАНОВЛЕНИЕ позволяет изменить настройки и установки до заводских предустановленных значений для всех источников, кроме следующих:

[ТЕКУЩИЙ СИГНАЛ]

Возвращает настройки текущего сигнала на предустановленные заводские уровни.

Элементы, которые можно восстановить, следующие: [ПРЕДВАРИТ УСТАНОВКА], [КОНТРАСТ], [ЯРКОСТЬ], [ЦВЕТ], [ОТТЕНОК], [РЕЗКОСТЬ], [СООТНОШЕНИЕ СТОРОН], [ГОРИЗОНТАЛЬНО], [ВЕРТИКАЛЬНОЕ], [ЧАСЫ], [ФАЗА] и [ПРОСМОТРЕТЬ].

[ВСЕ ДАННЫЕ]

Восстановление всех настроек и установок для всех сигналов до заводской предварительной установки.

Могут быть сброшены все элементы, **КРОМЕ** [ЯЗЫК], [ФОН], [ОРИЕНТАЦИЯ], [ФИЛЬТРОВАТЬ СООБЩЕНИЕ], [БЕЗОПАСНОСТЬ], [СКОРОСТЬ КОММУНИКАЦИИ], [КОНТРОЛЬ ID], [РЕЖИМ ОЖИДАНИЯ], [РЕЖИМ ВЕНТИЛЯТОРА], [РАСХОД УГЛЕРОДА], [ВАЛЮТА], [ТАРИФ], [ОСТАТОЧН. РЕСУРС ЛАМПЫ], [НАРАБОТКА ЛАМПЫ], [НАРАБОТКА ФИЛЬТРА], [УГЛЕРОДОСБЕРЕЖЕНИЕ], [ПРОВОД. ЛОКАЛ. СЕТЬ] и [БЕСПРОВОД. ЛОК. СЕТЬ].

Чтобы узнать, как сбросить показания счетчика времени использования лампы, см. «Сброс показаний счетчика времени работы лампы [СБРОС ВРЕМЕНИ НАРАБОТКИ ЛАМПЫ]» ниже.

Сброс показаний счетчика времени наработки лампы [СБРОС ВРЕМЕНИ НАРАБОТКИ ЛАМПЫ]

Сбрасывает показания счетчика лампы на ноль. При выборе этой опции отображается подменю с запросом подтверждения. Выберите [ДА] и нажмите кнопку ENTER (ВВОД).

ПРИМЕЧАНИЕ: На параметр времени работы лампы не влияет даже выбор [ВОССТ.] в меню.

ПРИМЕЧАНИЕ: Проектор выключится и перейдет в режим ожидания, если продолжать использовать его еще в течение 100 часов после окончания срока службы лампы. В этом случае в меню нельзя сбросить показания счетчика времени работы лампы. Если это произошло, в течение 10 секунд удерживайте нажатой кнопку HELP на пульте дистанционного управления, чтобы сбросить таймер работы лампы на ноль. Выполняйте это действие только после замены лампы.

Сброс показаний счетчика времени работы фильтра с помощью параметра [СБРОС ВРЕМЕНИ НАРАБОТКИ ФИЛЬТРА]

Сбрасывает показания счетчика фильтра на ноль. При выборе этой опции отображается подменю с запросом подтверждения. Выберите [ДА] и нажмите кнопку ENTER (ВВОД).

ПРИМЕЧАНИЕ: На параметр времени работы фильтра не влияет даже выбор [ВОССТ.] в меню.

6. Установка и подключение

В данном разделе описаны процедуры настройки проектора и порядок подключения источников видео- и аудиосигнала. Этот проектор прост в настройке и эксплуатации. Однако, перед началом работы следует выполнить следующие действия:

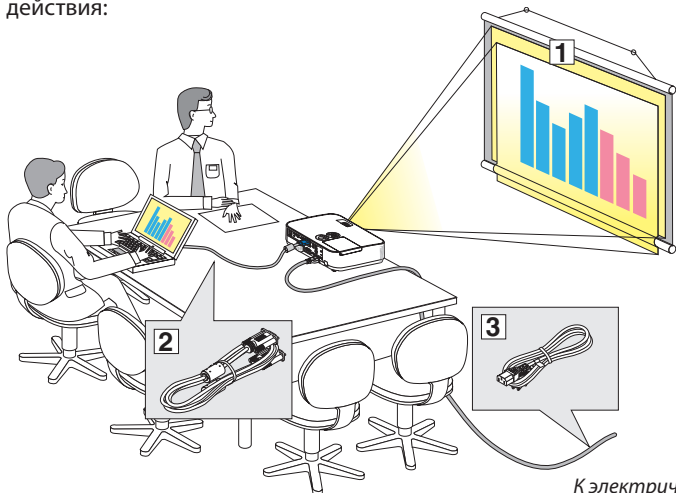

- ① Настройка экрана и проектора.
- ② Подключите компьютер или видеоборудование к проектору. (→ стр. 90, 92, 93, 94, 95, 96, 97)
- ③ Подключите кабель питания, входящий в комплект поставки. (→ стр. 11)

ПРИМЕЧАНИЕ: Убедитесь, что кабель питания и все остальные кабели отсоединены перед тем, как передвигать проектор. При перемещении проектора или когда он не используется, закрывайте объектив выдвижной крышкой объектива.

К электрической розетке.

① Настройка экрана и проектора

Выбор места

[ME401W/ME361W/ME331W/ME301W]

Чем дальше проектор расположен от экрана или стены, тем больше изображение. Минимальный размер изображения равен прим. 25" (0,64 м), измеренный по диагонали, когда проектор находится приблизительно на 37 дюймов (0,9 м) от стены или экрана. Самым большим изображением может быть 300" (7,6 м), когда проектор находится примерно на 459 дюймов (11,7 м) от стены или экрана.

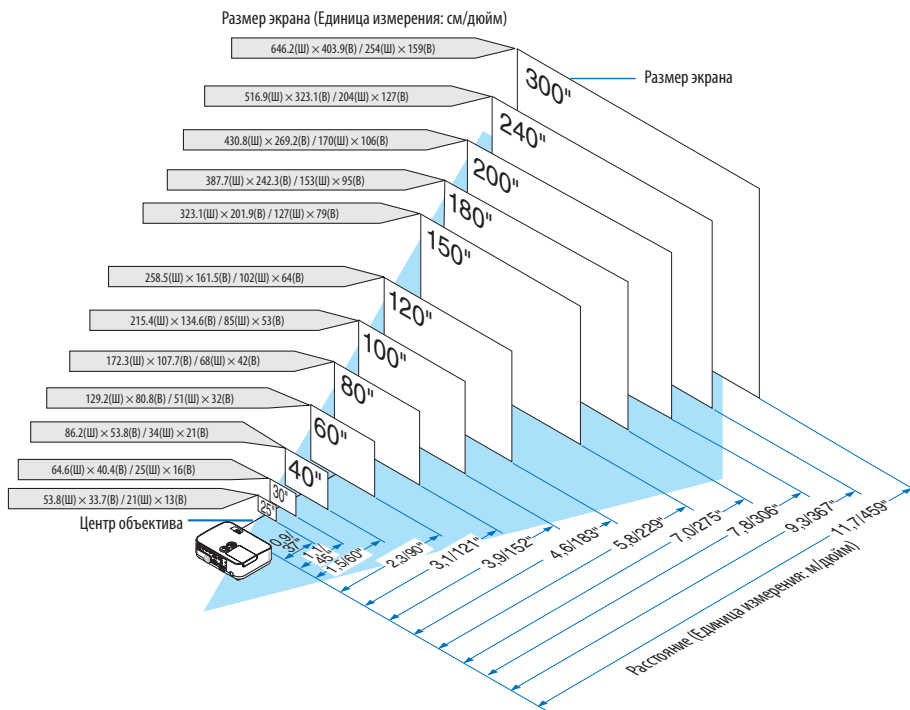

ПОДСКАЗКА:

- Расстояния обозначаются промежуточными значениями между теле- и широкоэкранным режимами. Используйте это как практическое правило.
- Для получения дополнительных сведений относительно расстояния проекции см. стр. 88.

[ME401X/ME361X/ME331X/ME301X]

Чем дальше проектор расположен от экрана или стены, тем больше изображение. Минимальный размер изображения равен прим. 25" (0,64 м), измеренный по диагонали, когда проектор находится приблизительно на 35 дюймов (0,9 м) от стены или экрана. Самым большим изображением может быть 300" (7,6 м), когда проектор находится примерно на 435 дюймов (11,0 м) от стены или экрана.

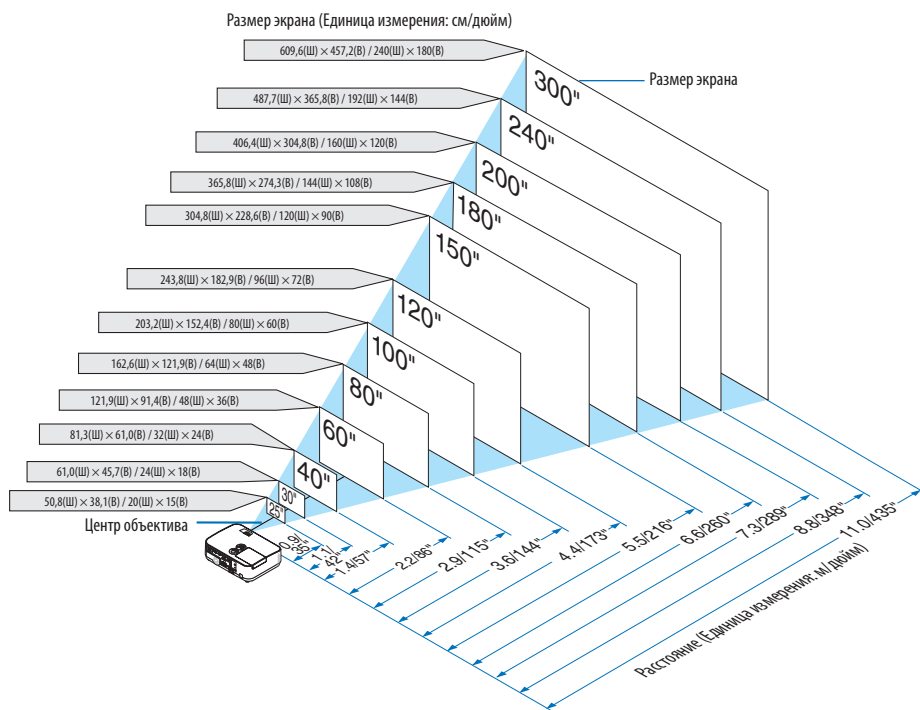

ПОДСКАЗКА:

- Расстояния обозначаются промежуточными значениями между теле- и широкоэкранным режимами. Используйте это как практическое правило.
- Для получения дополнительных сведений относительно расстояния проекции см. стр. 88.

Расстояние проекции и размер экрана

Следующее показывает надлежащие относительные положения проектора и экрана. Смотрите таблицу для определения положения установки.

Таблица расстояний

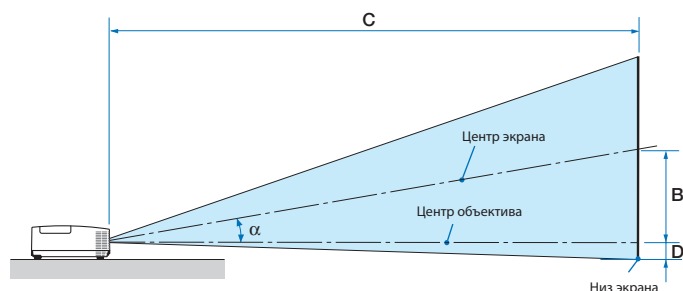

B = вертикальное расстояние между центром объектива и центром экрана

C = Расстояние до проекции

D = Вертикальное расстояние между центром объектива и нижней частью экрана (верх экрана при использовании на потолке)

α = Угол проекции

ПРИМЕЧАНИЕ: Значения в таблицах являются расчетными величинами и могут отличаться от действительных.

[ME401W/ME361W/ME331W/ME301W]

Размер экрана						B		C				D		α			
Диагональ		Ширина		Высота				широкий		теле							
дюйм	мм	дюйм	мм	дюйм	мм	дюйм	мм	-	дюйм	мм	дюйм	мм	градус	-	градус		
25	635	21	538	13	337	5	139	27	686	-	46	1171	-1	-29	11,4	-	6,8
30	762	25	646	16	404	7	167	33	833	-	56	1415	-1	-35	11,3	-	6,7
40	1016	34	862	21	538	9	222	44	1126	-	75	1902	-2	-47	11,2	-	6,7
60	1524	51	1292	32	808	13	333	67	1712	-	113	2876	-3	-71	11,0	-	6,6
72	1829	61	1551	38	969	16	400	81	2063	-	136	3460	-3	-85	11,0	-	6,6
80	2032	68	1723	42	1077	17	444	90	2298	-	152	3850	-4	-94	10,9	-	6,6
84	2134	71	1809	45	1131	18	466	95	2415	-	159	4045	-4	-99	10,9	-	6,6
90	2286	76	1939	48	1212	20	500	102	2591	-	171	4337	-4	-106	10,9	-	6,6
100	2540	85	2154	53	1346	22	555	114	2884	-	190	4824	-5	-118	10,9	-	6,6
120	3048	102	2585	64	1615	26	666	137	3470	-	228	5798	-6	-141	10,9	-	6,6
150	3810	127	3231	79	2019	33	833	171	4349	-	286	7259	-7	-177	10,8	-	6,5
180	4572	153	3877	95	2423	39	1000	206	5228	-	343	8720	-8	-212	10,8	-	6,5
200	5080	170	4308	106	2692	44	1111	229	5814	-	382	9694	-9	-236	10,8	-	6,5
210	5334	178	4523	111	2827	46	1166	240	6107	-	401	10181	-10	-247	10,8	-	6,5
240	6096	204	5169	127	3231	52	1333	275	6986	-	458	11642	-11	-283	10,8	-	6,5
270	6858	229	5816	143	3635	59	1499	310	7865	-	516	13103	-13	-318	10,8	-	6,5
300	7620	254	6462	159	4039	66	1666	344	8744	-	573	14564	-14	-353	10,8	-	6,5

[ME401X/ME361X/ME331X/ME301X]

Размер экрана						B		C				D		α			
Диагональ		Ширина		Высота				широкий		теле							
дюйм	мм	дюйм	мм	дюйм	мм	дюйм	мм	-	дюйм	мм	дюйм	мм	градус	-	градус		
25	635	20	508	15	381	5	131	26	649	-	44	1106	-2	-60	11,4	-	6,7
30	762	24	610	18	457	6	157	31	788	-	53	1337	-3	-71	11,3	-	6,7
40	1016	32	813	24	610	8	210	42	1066	-	71	1798	-4	-95	11,1	-	6,6
60	1524	48	1219	36	914	12	314	64	1622	-	107	2720	-6	-143	11,0	-	6,6
72	1829	58	1463	43	1097	15	377	77	1955	-	129	3273	-7	-171	10,9	-	6,6
80	2032	64	1626	48	1219	17	419	86	2178	-	143	3642	-8	-191	10,9	-	6,6
84	2134	67	1707	50	1280	17	440	90	2289	-	151	3826	-8	-200	10,9	-	6,6
90	2286	72	1829	54	1372	19	471	97	2456	-	162	4103	-8	-214	10,9	-	6,6
100	2540	80	2032	60	1524	21	524	108	2734	-	180	4564	-9	-238	10,8	-	6,5
120	3048	96	2438	72	1829	25	629	130	3290	-	216	5486	-11	-286	10,8	-	6,5
150	3810	120	3048	90	2286	31	786	162	4124	-	270	6869	-14	-357	10,8	-	6,5
180	4572	144	3658	108	2743	37	943	195	4958	-	325	8252	-17	-429	10,8	-	6,5
200	5080	160	4064	120	3048	41	1048	217	5514	-	361	9174	-19	-476	10,8	-	6,5
210	5334	168	4267	126	3200	43	1100	228	5792	-	379	9635	-20	-500	10,8	-	6,5
240	6096	192	4877	144	3658	50	1257	261	6626	-	434	11018	-23	-572	10,7	-	6,5
270	6858	216	5486	162	4115	56	1414	294	7460	-	488	12401	-25	-643	10,7	-	6,5
300	7620	240	6096	180	4572	62	1572	327	8294	-	543	13784	-28	-714	10,7	-	6,5

ПРЕДУПРЕЖДЕНИЕ

- * Устанавливать проектор на потолке должен квалифицированный персонал. За дополнительной информацией обратитесь к дилеру NEC.
- * Не пытайтесь установить проектор самостоятельно.
- Всегда устанавливайте проектор для работы на твердой и ровной поверхности. Падение проектора на землю может привести к травме и серьезно повредить сам проектор.
- Не следует использовать проектор в помещении со значительными перепадами температуры. Проектор должен работать при температуре от 41°F (5 °C) до 104 °F (40 °C) (эко режим выбирается автоматически при температуре от 95 °F до 104 °F/от 35 °C до 40 °C).
- Следует беречь проектор от влаги, пыли и дыма. В противном случае качество изображения на экране может ухудшиться.
- Вблизи проектора следует обеспечить достаточную вентиляцию, чтобы нагретый воздух рассеивался. Запрещается накрывать вентиляционные отверстия на боковой или передней части проектора.

Отражение изображения

В условиях ограниченного пространства для получения изображений большего размера можно отражать проецируемые изображения с помощью зеркала. По вопросам приобретения зеркальной системы обращайтесь к дилеру NEC. Если зеркальная система дает перевернутое изображение, его ориентацию можно поменять с помощью кнопок МЕНЮ и ▲▼◀▶ на корпусе проектора или пульте дистанционного управления. (→ стр. 71)

2 Выполнение подключений

Подключение компьютера

Компьютерные кабели, HDMI и USB можно использовать для подключения к компьютеру. Соединительный кабель не включен в комплект проектора. Подготовьте подходящий кабель для соединения.

ПРИМЕЧАНИЕ: Сигналы, которые поддерживает функция Plug & Play (DDC2)

ВВОД		
COMPUTER IN	HDMI 1 IN	HDMI 2 IN
аналоговый	цифровое	цифровое
Да	Да	Да

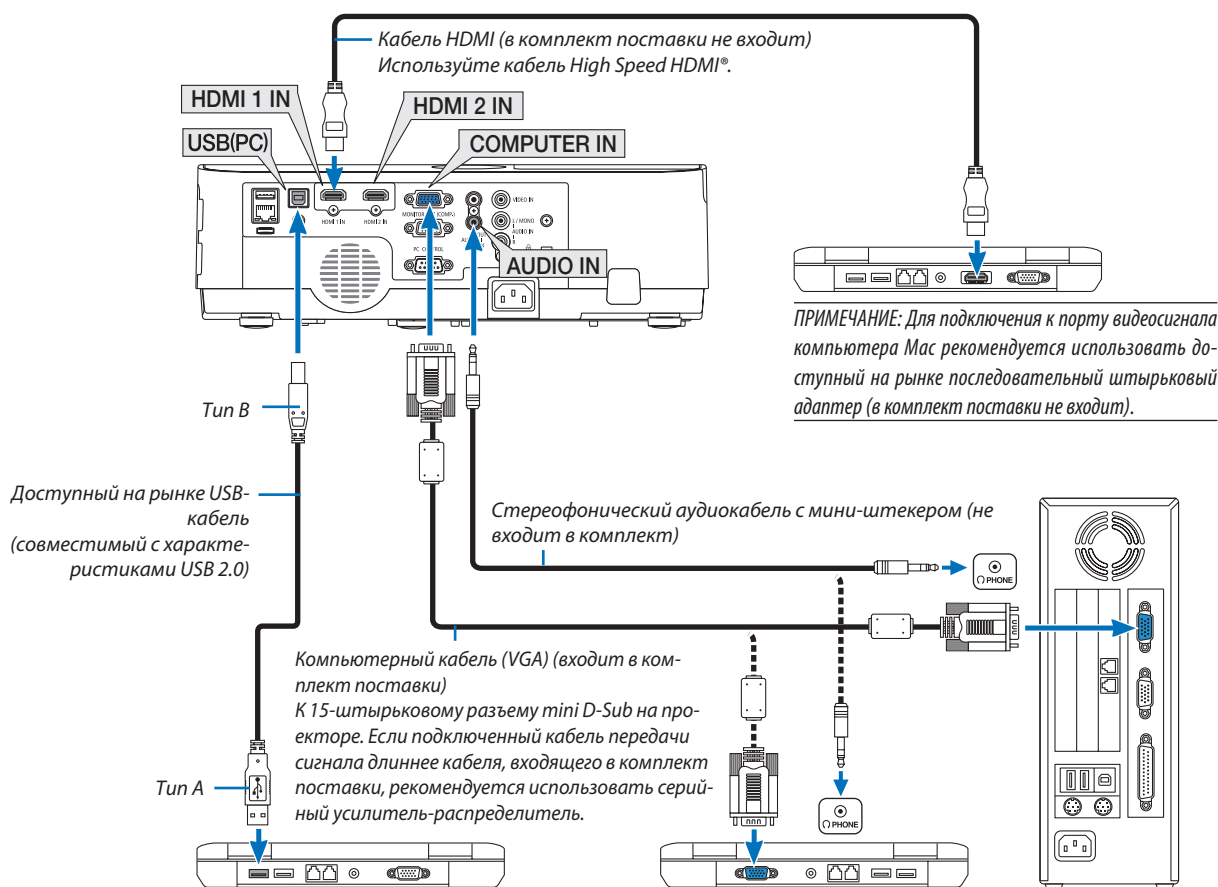

- После включения проектора выберите название источника для соответствующего входного разъема.

Входной разъем	Кнопка ИСТ. на корпусе проектора	Кнопка на пульте дистанционного управления
COMPUTER IN	КОМПЬЮТЕР	(COMPUTER 1)
HDMI 1 IN	HDMI 1	(HDMI 1*)
HDMI 2 IN	HDMI 2	(HDMI 2*)
USB (PC)	USB-B	(USB-B)

ПРИМЕЧАНИЕ: Данный проектор несовместим с выходами декодированного видеосигнала коммутатора NEC ISS-6020.

ПРИМЕЧАНИЕ: Изображение может отображаться неправильно, если источник видео будет воспроизводиться через доступный на рынке преобразователь развертки.

Причина обуславливается тем, что при стандартных настройках проектор будет обрабатывать видеосигнал как сигнал компьютера. В таком случае выполните следующее.

* Если при отображении изображения затемнена верхняя и нижняя часть экрана или темное изображение отображается некорректно:

Спроецируйте изображение так, чтобы оно заполнило экран, после чего нажмите кнопку **AUTO ADJ.** на пульте дистанционного управления или корпусе проектора.

Активация внешнего экрана компьютера

Отображение изображения на экране ноутбука еще не означает, что сигнал передается также и на проектор.

При использовании ПК-совместимого ноутбука внешний экран можно включать/выключать при помощи комбинации функциональных клавиш.

Обычно включение и выключение внешнего экрана производится нажатием функциональной клавиши «Fn» с одной из 12-ти функциональных клавиш. Например, в ноутбуках марки NEC для переключения между внешними экранами используется сочетание клавиш **Fn+F3**, а в ноутбуках марки Dell – **Fn+F8**.

Предупреждения при использовании сигнала DVI

- Если компьютер оборудован выходным разъемом DVI, используйте доступный в продаже преобразовательный кабель для подключения компьютера к входному разъему HDMI 1 или HDMI 2 проектора (вход только для цифровых видеосигналов).

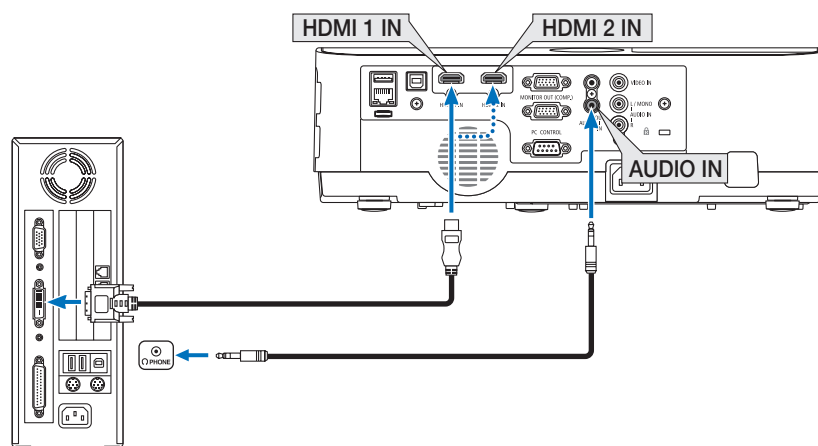

ПРИМЕЧАНИЕ: Во время просмотра цифрового сигнала DVI

- Перед подключением выключите питание компьютера и проектора.
- Если видеотека подключена через преобразователь стандарта развертки и т.д., отображение может быть некорректным во время перемотки вперед или назад.
- Используйте кабель **DVI-к-HDMI**, совместимый с исправленным стандартом 1.0 DDWG (рабочая группа цифрового индикатора DVI (цифровой графический интерфейс)).
Длина кабеля должна быть в пределах 197"/5 м.
- Выключите проектор и ПК прежде, чем подсоединить кабель DVD-к-HDMI.
- Для проецирования цифрового сигнала DVI: Соедините кабели, включите проектор, а затем выберите вход HDMI. И, наконец, включите ПК.
Если этого не сделать, то может не активироваться цифровой выход графической карты, в результате чего не будет показываться изображение. Если это произойдет, перезапустите компьютер.
- Не отсоединяйте кабель DVD-к-HDMI во время работы проектора. Если отсоединить и заново подсоединить сигнальный кабель, то изображение может показываться некорректно. Если это произойдет, перезапустите компьютер.
- Разъемы видеовхода **COMPUTER (КОМПЬЮТЕР)** поддерживают функцию **Windows Plug and Play**.
- Чтобы подключить компьютер Mac, может понадобиться адаптер сигналов Mac (продается отдельно).

Подключение внешнего монитора

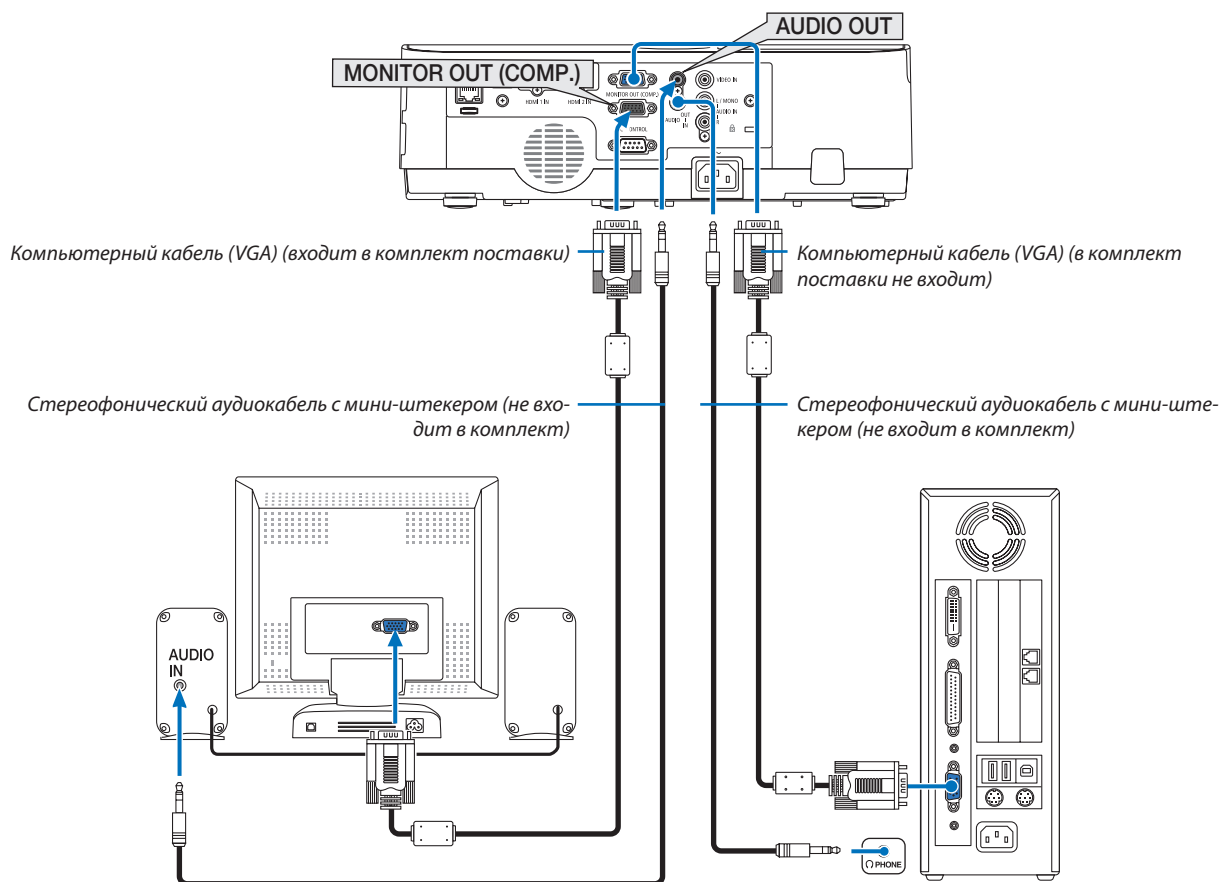

К проектору можно подключить отдельный внешний монитор для параллельного просмотра на мониторе проецируемого компьютерного аналогового изображения.

ПРИМЕЧАНИЕ:

- Разъем **AUDIO OUT** не поддерживает разъем для наушников.
- Когда подключено звуковое оборудование, динамик проектора отключен.
- Выходной сигнал из **MONITOR OUT (КОМПЬЮТЕР)** данного проектора предназначен для проецирования изображения только на одном дисплее.
- Если сигнал не применяется более 3 минут в состоянии режима ожидания проектора, когда **ОЖИДАНИЕ СЕТИ** задано в режиме ожидания, выход из разъема **MONITOR OUT** или **AUDIO OUT** будет остановлен. В этом случае выньте кабель компьютера и установите его обратно после ввода видео сигнала

Разъем Monitor out и спящий режим:

- Разъем **MONITOR OUT (КОМП.)** не будет работать, если **[НОРМАЛЬНОЕ]** выбрано для **[РЕЖИМ ОЖИДАНИЯ]**.
Разъем **MONITOR OUT (КОМПЬЮТЕР)** будет работать только в спящем режиме.
Подача сигнала с разъема **COMPUTER IN** переведет проектор в спящий режим, который позволяет использовать разъем **MONITOR OUT (КОМПЬЮТЕР)** и мини-джек **AUDIO OUT**.
Спящий режим является одним из режимов ожидания. Спящий режим не может быть выбран из меню.
- В режиме ожидания сети будет слышаться звук для последнего просмотренного источника компьютерного или видеосигнала.
Сигнал, преобразованный из разъема **VNC** в **COMPUTER IN**, не будет выводиться в режиме ожидания и в спящем режиме.

Подключение проигрывателя DVD и другого аудио/видео оборудования

Подключение входа видео

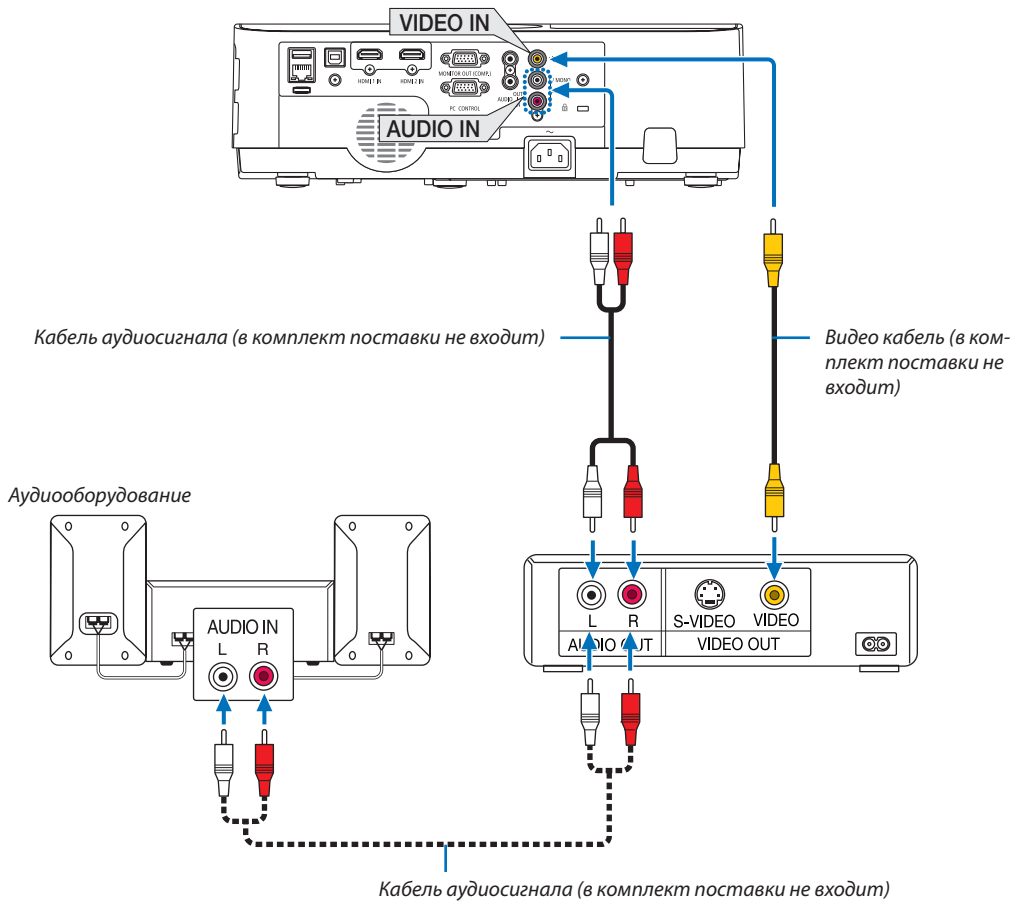

- После включения проектора выберите название источника для соответствующего входного разъема.

Входной разъем	Кнопка ИСТ. на корпусе проектора	Кнопка на пульте дистанционного управления
VIDEO IN	 ВИДЕО	(VIDEO)

ПРИМЕЧАНИЕ: Информацию о требованиях к видеовыходу своего оборудования можно получить из инструкции к видеомagneтoфону.

ПРИМЕЧАНИЕ: Изображение может отображаться неправильно, если источник видео будет воспроизводиться с быстрой перемоткой вперед или быстрой перемоткой назад через преобразователь развертки.

Подключение компонентного входа

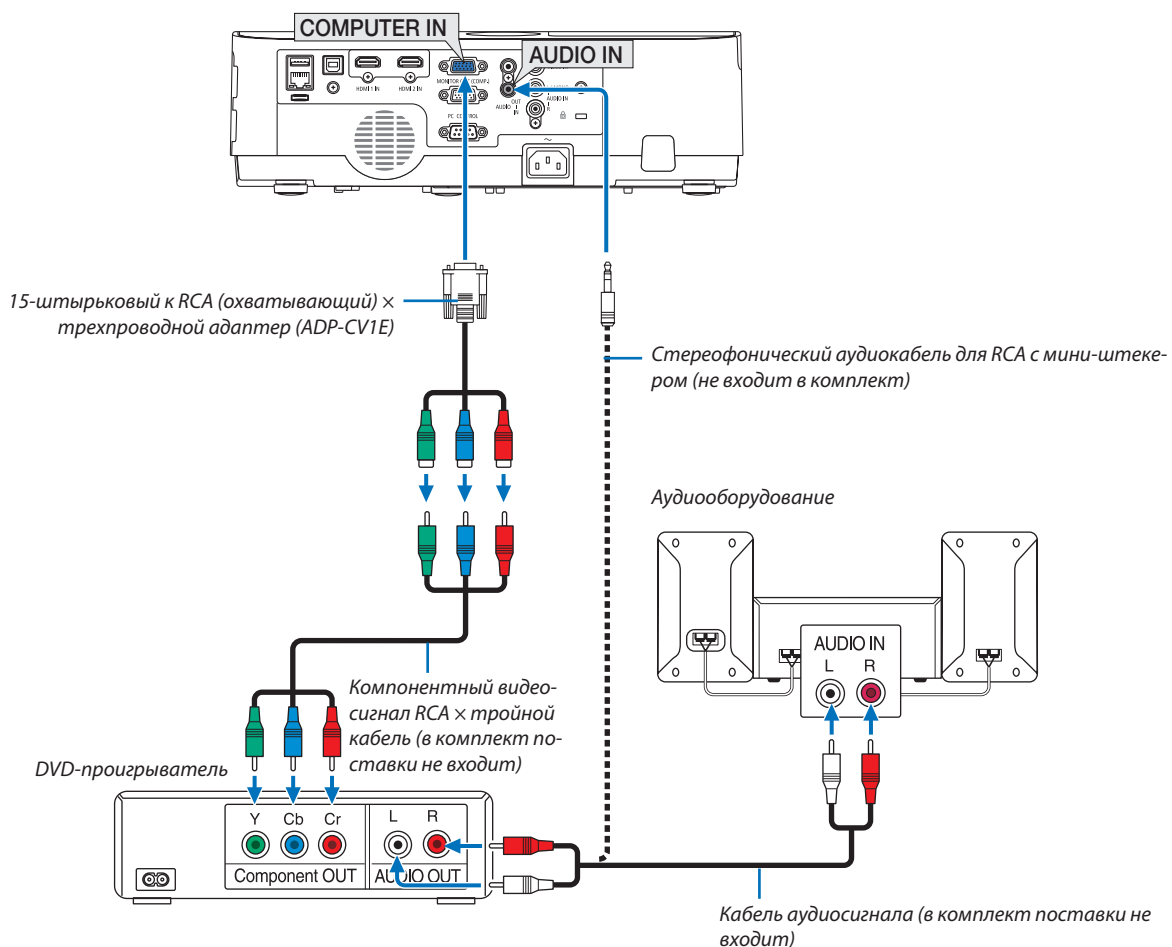

Компонентный сигнал будет отображен автоматически. Если этого не произошло, выберите меню [ВКЛ.] → [ОПЦИИ(1)] → [ВЫБОР СИГНАЛА] → [КОМПЬЮТЕР] и поставьте метку для селекторной кнопки Компонент.

- После включения проектора выберите название источника для соответствующего входного разъема.

Входной разъем	Кнопка ИСТ. на корпусе проектора	Кнопка на пульте дистанционного управления
COMPUTER IN	 КОМПЬЮТЕР	(COMPUTER 1)



ПРИМЕЧАНИЕ: Информацию о требованиях к видеовыходу DVD-проигрывателя можно получить из инструкции к проигрывателю.

Подключение входа HDMI

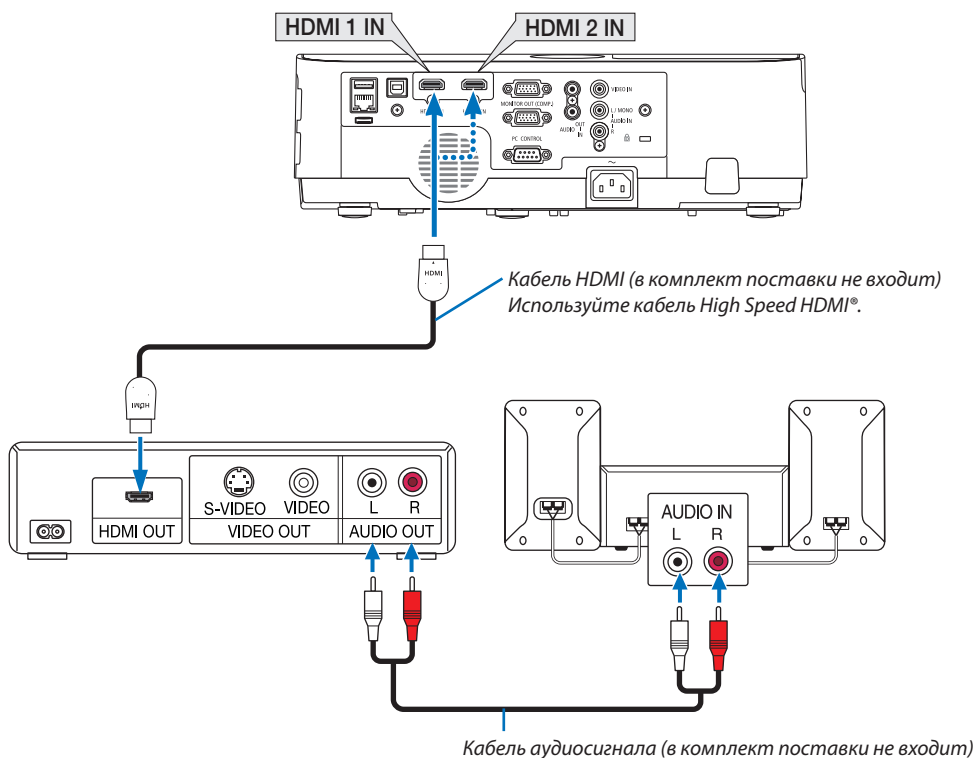
Вы можете подключить выход HDMI своего проигрывателя DVD, проигрывателя на базе жесткого диска, проигрывателя Blu-ray или ноутбука к разъему HDMI IN проектора.



- После включения проектора выберите название источника для соответствующего входного разъема.

Входной разъем	Кнопка ИСТ. на корпусе проектора	Кнопка на пульте дистанционного управления
HDMI 1 IN	 HDMI1	(HDMI1*)
HDMI 2 IN	 HDMI2	(HDMI2*)

- При подключении DVD-проигрывателя к проектору через разъем HDMI1 IN (или HDMI2), видео уровень проектора может быть отрегулирован в соответствии с видео уровнем DVD-проигрывателя. В меню выберите [УСТАНОВКИ HDMI] → [ВИДЕО УРОВЕНЬ] и выполните необходимые настройки.
- Если звук, вводимый через разъем HDMI, не слышен, то в меню выберите [ВЫБОР АУДИО] → [HDMI1] или [HDMI2]. (→ стр. 74)

Подключение к проводной локальной сети

Проектор обычно оснащен стандартным LAN-портом (RJ-45), который обеспечивает подключение LAN с помощью LAN-кабеля.

Чтобы использовать подключение LAN, необходимо установить LAN в меню проектора. Выберите [ВКЛ.] → [ПРОВОД. ЛОКАЛ. СЕТЬ]. (→ стр. 78).

Пример подключения LAN (1)

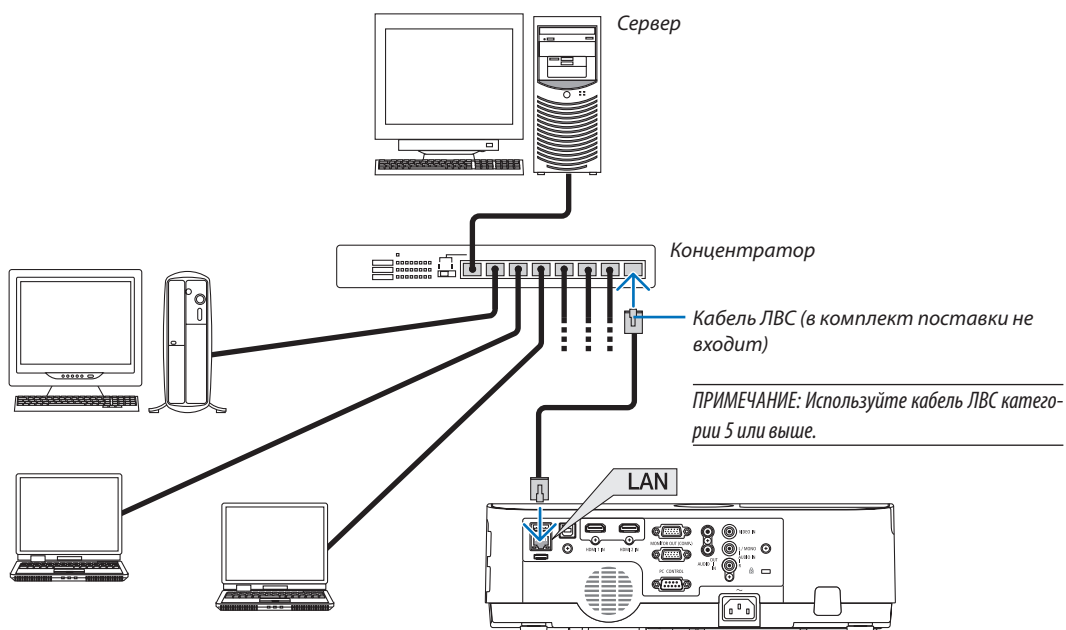

Пример подключения LAN (2)

Посредством точки доступа беспроводной локальной сети позволяет легко подключить к разъемам посредством ИНТЕЛЛЕКТ. СОЕДИНЕНИЯ.

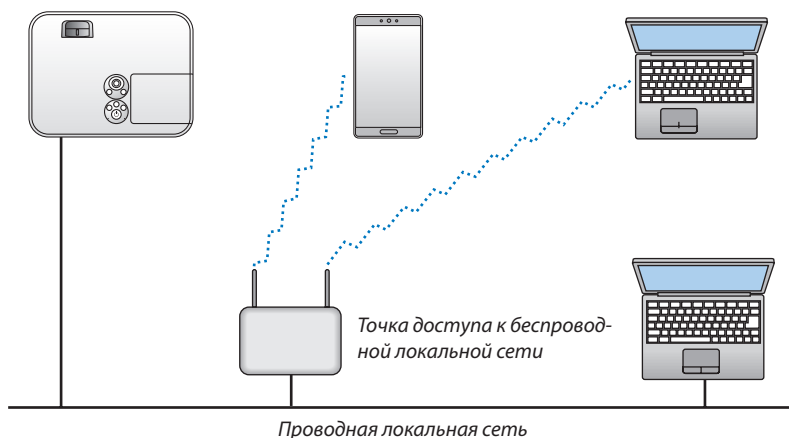

Подключение к беспроводной локальной сети (дополнительно: серии NP05LM)

Устройство беспроводной локальной сети USB также предоставляет подключение к беспроводной локальной сети. Чтобы использовать соединение по беспроводной локальной сети, необходимо задать проектору адрес IP.

Важно:

- Если Вы используете проектор с устройством беспроводной локальной сети в местах, где использование оборудования беспроводной локальной сети запрещено, извлеките устройство беспроводной локальной сети USB из проектора.
- Приобретите соответствующее для Вашей страны или региона устройство беспроводной локальной связи USB.

ПРИМЕЧАНИЕ:

- Мигающий зеленый светодиод на устройстве беспроводной локальной сети USB означает, что это устройство работает.
- Адаптер (или устройство) беспроводной локальной связи Вашего компьютера должен соответствовать стандарту Wi-Fi (IEEE802.11b/g/n).

Подключение устройства беспроводной локальной сети USB

ПРИМЕЧАНИЕ:

- Устройство беспроводной локальной сети USB должно быть правильно вставлено в порт для устройства беспроводной локальной сети USB. Оно не должно быть вставлено наоборот. Если устройство беспроводной локальной сети USB вставляется наоборот с силой, то порт USB можно повредить.
- Прежде чем дотронуться до устройства беспроводной локальной сети USB, дотроньтесь до металлического предмета (например, до дверной ручки или алюминиевой оконной рамы), чтобы вывести статическое электричество из Вашего тела.
- Всегда вставляйте или извлекайте устройство беспроводной локальной сети USB при отключенном основном питании. Несоблюдение этого требования может привести к сбоям в работе проектора или повреждению устройства беспроводной локальной сети USB. Если проектор не будет работать правильно, выключите его, отсоедините силовой кабель, а затем снова подсоедините его.
- Порт USB проектора является общим для использования для ПРОСМОТР. Когда запоминающее устройство USB установлено, а ПРОСМОТР активирован, Вы не сможете использовать беспроводную локальную сеть.

1. Нажмите кнопку POWER, чтобы выключить проектор и установить его в режим ожидания, а затем отсоедините силовой кабель.

2. Медленно вставьте устройство беспроводной локальной связи USB в порт USB.

Снимите крышку с устройства беспроводной локальной сети USB, затем вставьте устройство стороной индикатором вниз. Сохраните крышку для последующего использования.

ПРИМЕЧАНИЕ:

- Не вставляйте устройство беспроводной локальной сети USB с силой.
- Установите прилагаемый ремешок в отверстие фиксирования ремешка во избежание кражи и падения.

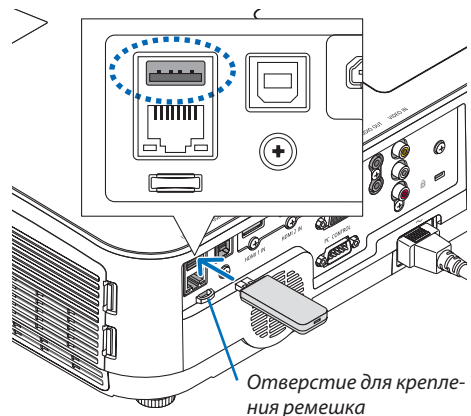

Чтобы вынуть устройство беспроводной локальной сети USB, отсоедините силовой кабель и выполните вышеописанную процедуру.

ПРИМЕЧАНИЕ:

- Мигающий зеленый светодиод на устройстве беспроводной локальной сети USB означает, что это устройство работает. Если устройство беспроводной локальной сети USB вставлено неправильно, голубой светодиод мигать не будет.
- Не нажимайте кнопку на устройстве беспроводной локальной сети USB. На данной модели эта кнопка работать не будет.

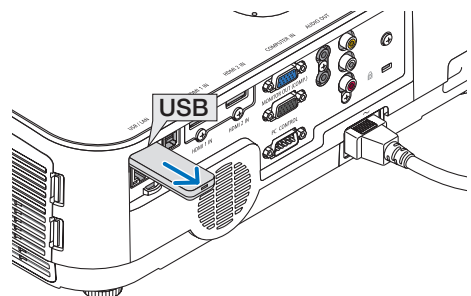

Пример подключения (1) [ИНТЕЛЛЕКТ. СОЕДИНЕНИЕ]

Можно легко подключить проектор к нескольким разъемам, например, компьютеров и смартфонов с помощью PIN-кода.

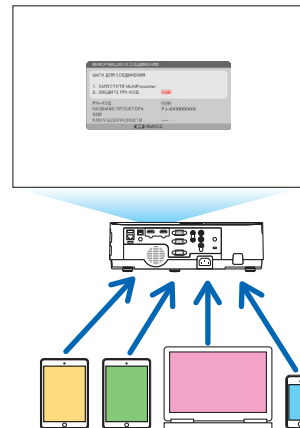
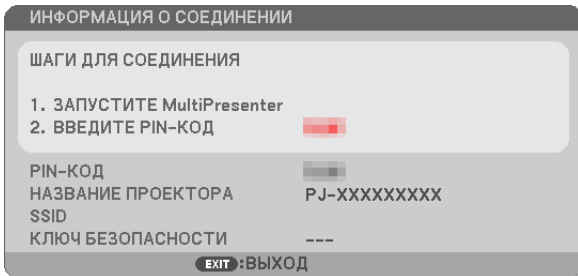

1. Скачайте прикладное ПО «MultiPresenter» с веб-сайта нашей компании и установите его на каждый разъем как на компьютер.

<http://www.nec-display.com/dl/en/soft/multipresenter/index.html>

2. Включите проектор и отобразите экранное меню, а затем выберите в качестве компенсатора в таком порядке:

[ВКЛ.] → [БЕСПРОВОД. ЛОК. СЕТЬ] → [ИНТЕЛЛЕКТ. СОЕДИНЕНИЕ] для [ПРОФИЛЬ]

3. Переключите источник проектора на [LAN].

Откроется окно режима ожидания.

4. Запустите прикладное ПО «MultiPresenter» на каждом разъеме и введите PIN-КОД, который отображен на экране режима ожидания.

* Для iOS выберите SSID заранее и введите КЛЮЧ БЕЗОПАСНОСТИ.

- Выполните подробные установки для ИНТЕЛЛЕКТ. СОЕДИНЕНИЕ, активируя функцию сервера HTTP. (→ стр. 40)
- Подробнее о приложении MultiPresenter см. в руководстве MultiPresenter, загруженном с веб-сайта нашей компании.

Пример подключения (2) [ПРОСТАЯ ТОЧКА ДОСТУПА]

Установите проектор в качестве ПРОСТАЯ ТОЧКА ДОСТУПА для подключения к разъемам как компьютеров, так и смартфонов.

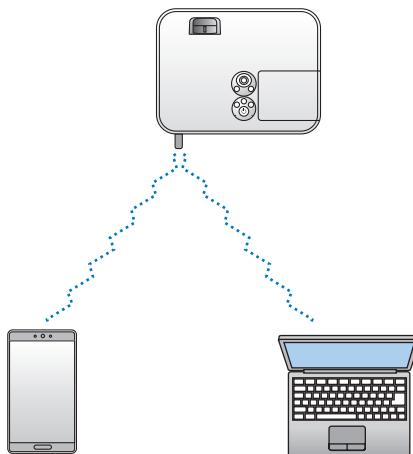

Пример подключения (3) [ИНФРАСТРУКТУРА]

Подключите проектор к проводной/беспроводной локальной сети посредством точки доступа беспроводной локальной сети.

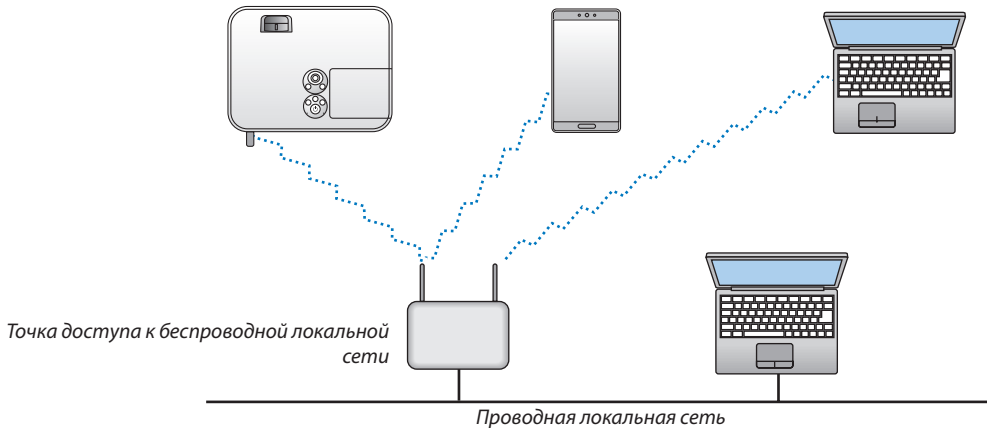

1. Подключите компьютер к проектору через проводную локальную сеть. (→ стр. 96)
2. Воспользуйтесь браузером компьютера, чтобы открыть сервер HTTP проектора. (→ стр. 36)
3. Воспользуйтесь сервером HTTP для установки беспроводной локальной сети. (→ стр. 40)

Выберите либо [ПРОСТАЯ ТОЧКА ДОСТУПА], либо [ИНФРАСТРУКТУРА] для [БЕСПРОВОДНОЙ] в [УСТАНОВКИ] в [СЕТЕВЫЕ НАСТРОЙКИ], а затем выполните подробные установки в [НАСТРОЙКА].

4. Щелкните [ПРИМЕНИТЬ], чтобы подключить к беспроводной локальной сети.

ПРИМЕЧАНИЕ:

- Чтобы использовать функцию сервера HTTP, проектор должен быть подключен к сети. Сначала подключите проектор к сети посредством проводной локальной сети, а затем выполните необходимые настройки для беспроводной локальной сети на сервере HTTP.
- Если возникает конфликт сети, индикатор СТАТУС начнет мигать оранжевым. В этом случае измените адрес IP.

Если хотите изменить настройку беспроводной локальной сети проектора после ее настройки в сервере HTTP, выполните изменение настройки в экранном меню. (→ стр. 79)

7. Техническое обслуживание

В данном разделе описаны простые процедуры по техническому обслуживанию, которых следует придерживаться при чистке фильтров, объектива, корпуса, а также для замены лампы и фильтров.

1 Чистка фильтров

Губка воздушного фильтра не позволяет частицам пыли и грязи попасть внутрь проектора, поэтому данный элемент следует чистить часто. Загрязнение фильтра или накопление на нем грязи может привести к перегреву проектора.

⚠ ПРЕДУПРЕЖДЕНИЕ

- Не используйте распылитель, содержащий горючий газ, для удаления пыли, приставшей к фильтрам и т.д. Это может привести к пожару.

ПРИМЕЧАНИЕ: Сообщение о необходимости чистки фильтров будет отображаться в течение одной минуты после включения или выключения проектора. Когда появляется это сообщение, почистите фильтры. Для временного интервала между чистками фильтров установлена опция [5 000 Ч] на момент поставки. Чтобы отменить это сообщение, нажмите любую кнопку на корпусе проектора или пульте дистанционного управления.

Двухслойный фильтр улучшает пылезащитные и охлаждающие свойства проектора по сравнению с обычными моделями.

Внешние (поглощающая сторона) первый и второй слой фильтров защищают от пыли.

Чтобы почистить фильтр, отсоедините блок фильтра и крышку фильтра.

⚠ ВНИМАНИЕ

- Прежде чем чистить фильтры, выключите проектор, отсоедините шнур питания и дайте корпусу остыть. Несоблюдение данных мер предосторожности может привести к поражению электрическим током или ожогам.

1. Нажмите на две кнопки, чтобы освободить блок фильтра, и выньте его.

ПОДСКАЗКА:

В следующем пояснении использованы фильтры (тонкотекстурный губчатый фильтр и груботекстурный губчатый фильтр), прикрепленные к проектору на момент покупки в качестве примера.

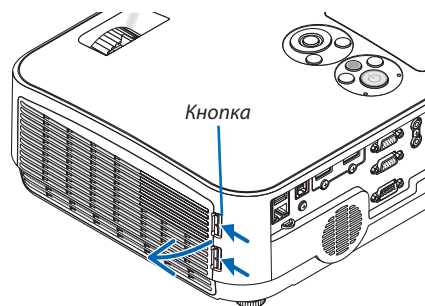

2. Снимите крышку фильтра.

Крышка фильтра крепится в шести отдельных точках установки.

Согните крышку фильтра, слегка надавливая на паз до тех пор, пока она не освободится.

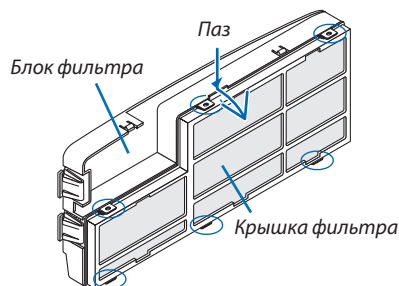

3. Извлеките четыре фильтрующих элемента и уберите всю пыль внутри пылесосом.

Удалите пыль с губчатого фильтра.

ПРИМЕЧАНИЕ:

- Каждый раз при чистке фильтра пылесосом используйте входящую в комплект мягкую щетку. Это защитит фильтр от повреждения.
- Никогда не мойте фильтр водой. Это может вызвать засорение фильтра.

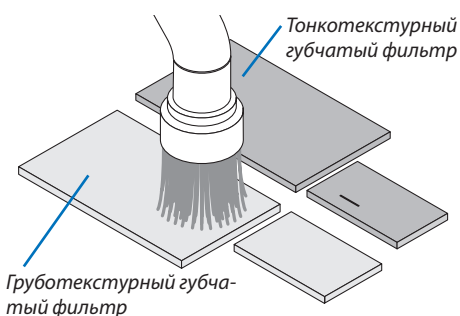

4. Удалите пыль с блока фильтра и крышки фильтра.

Почистите снаружи и внутри.

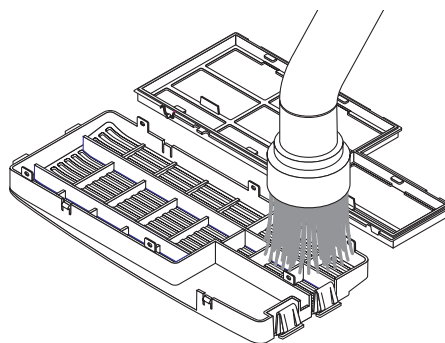

5. Установите четыре фильтра в блок фильтра и крышку фильтра.

Блок фильтра: прикрепите два груботекстурных губчатых фильтра (маленький и большой) в блок фильтра.

Крышка фильтра: прикрепите два тонкотекстурных губчатых фильтра (маленький и большой) к крышке фильтра.

Тонкотекстурный губчатый фильтр имеет пазы. Совместите эти пазы с выступами крышки фильтра.

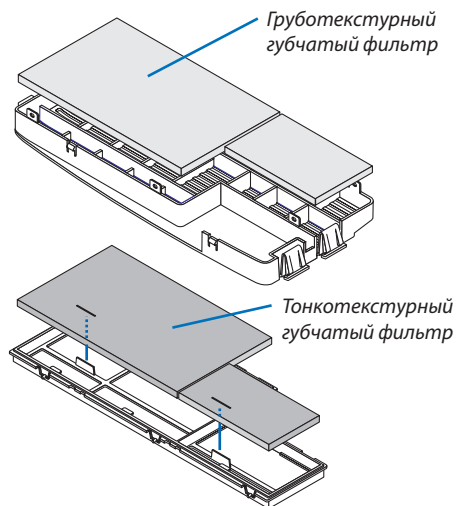

6. Установите крышку фильтра обратно на блок фильтра

Совместите блок фильтра с крышкой фильтра и вставьте шесть выступов в соответствующие отверстия.

- Следите за тем, чтобы были совмещены все шесть точек крепления надлежащим образом.

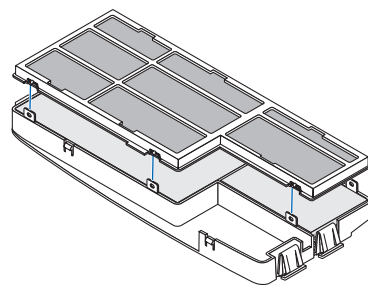

7. Вложите блок фильтра обратно в корпус проектора.

Вставьте две защелки на верхней стороне блока фильтра в паз на корпусе и нажмите на кнопку, чтобы закрыть блок фильтра.

- Надавите на блок фильтра до щелчка.

8. Сбросьте время использования фильтра.

Вставьте силовой кабель в электрическую розетку и включите проектор.

В меню выберите [ВОССТ.] → [СБРОС ВРЕМЕНИ НАРАБОТКИ ФИЛЬТРА]. (→ стр. 85)

Интервал чистки фильтров установлен на [ВЫКЛ.] на момент поставки. При использовании проектора как есть не нужно сбрасывать часы наработки фильтра

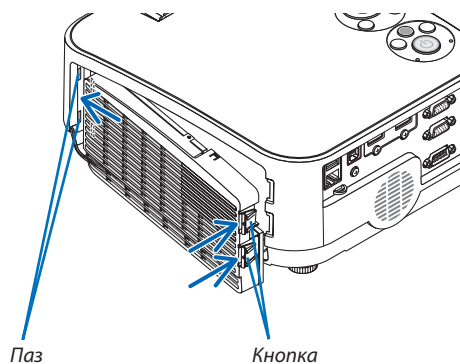

2 Очистка объектива

- Перед чисткой отключите проектор.
- Проектор оснащен пластиковым объективом. Используйте доступный на рынке очиститель для пластиковых объективов.
- Не царапайте и не наносите какого-либо вреда поверхности объектива, так как пластиковый объектив очень легко поцарапать.
- Никогда не используйте спирт или средство для чистки стеклянных объективов, так как это может повредить пластиковую поверхность объектива.

ПРЕДУПРЕЖДЕНИЕ

- Не используйте распылитель, содержащий горючий газ, для удаления пыли, приставшей к объективу и т.д. Это может привести к пожару.

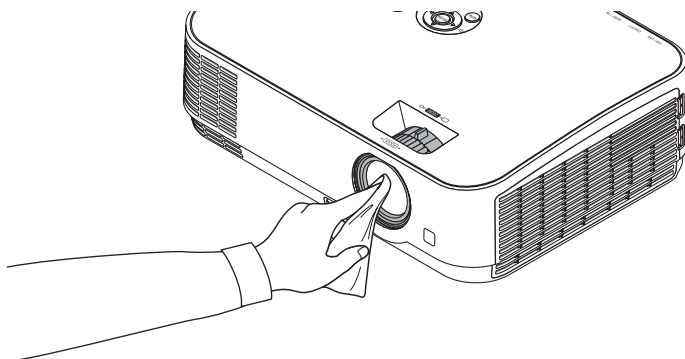

3 Чистка корпуса

Выключите проектор и отключите его от сети, прежде чем приступить к очистке.

- Используйте сухую мягкую ткань, чтобы стереть пыль с корпуса. Если он сильно загрязнен, используйте слабое чистящее средство.
- Никогда не используйте сильные чистящие средства или растворители, такие как спирт или разбавитель.
- Во время чистки пылесосом вентиляционных отверстий или динамика, следите за тем, чтобы щетка пылесоса не попала в отверстия корпуса.

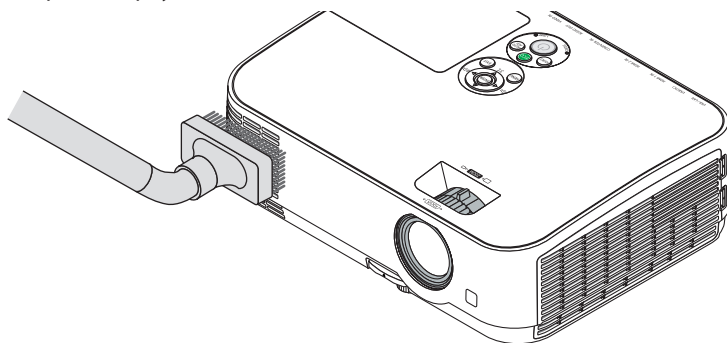

Очистите пыль с вентиляционных отверстий.

- Засорение вентиляционных отверстий может привести к повышению внутренней температуры проектора и, в результате, к его неисправности.
- Не царапайте и не ударяйте по корпусу пальцами или любыми другими твердыми предметами
- Обратитесь к Вашему дилеру для очистки проектора внутри.

ПРИМЕЧАНИЕ: Не допускайте воздействия быстро испаряющихся веществ, таких как инсектицид, на корпус, объектив или экран проектора. Не допускайте долгого контакта резиновых или виниловых изделий с проектором. Иначе ухудшится состояние обработанной поверхности или она может сойти совсем.

4 Замена лампы и фильтров

Когда срок службы лампы достигает конца, индикатор LAMP на корпусе начинает мигать красным цветом и появляется сообщение «ИСТЕКАЕТ СРОК ЭКСПЛУАТАЦИИ ЛАМПЫ. ПОЖАЛУЙСТА, ЗАМЕНИТЕ ЛАМПУ И ФИЛЬТР.» (*). Хотя лампа еще может продолжать работать, для обеспечения оптимальных эксплуатационных характеристик проектора ее следует заменить. После замены лампы не забудьте обнулить счетчик часов работы лампы. (→ стр. 85)

ВНИМАНИЕ

- НЕ ПРИКАСАЙТЕСЬ К ЛАМПЕ сразу после ее выключения. Лампа будет очень горячей. Выключите проектор и отсоедините силовой кабель. Перед дальнейшими манипуляциями с лампой дайте ей остыть в течение как минимум одного часа.
- Используйте специальную лампу для безопасности и длительной работы.
Для заказа запасных ламп укажите тип Вашей лампы – NP43LP. NP16LP также доступен, если у Вас есть.
Запасная лампа поставляется с фильтрами.
- НЕ УДАЛЯЙТЕ НИКАКИЕ ВИНТЫ, кроме одного винта крышки лампы и двух винтов корпуса лампы. Иначе Вы рискуете получить удар электротоком.
- Не разбивайте стекла на корпусе лампы.
Не оставляйте отпечатков пальцев на стеклянной поверхности корпуса лампы. Если отпечатки пальцев останутся на стеклянной поверхности, это может привести к возникновению нежелательной тени на проецируемом изображении и снижению его качества.
- Проектор выключится и перейдет в режим ожидания, если продолжать использовать его еще в течение 100 часов после окончания срока службы лампы. Если это произошло, следует обязательно заменить лампу. Если использование лампы продолжается после окончания срока ее эксплуатации, она может взорваться, а фрагменты стекла могут быть разбросаны по корпусу лампы. Не прикасайтесь к фрагментам стекла, чтобы не травмировать себя. Если это произошло, обратитесь к торговому представителю NEC по поводу замены лампы.

**ПРИМЕЧАНИЕ: Данное сообщение отобразится при следующих условиях:*

- в течение одной минуты после включения электропитания проектора
- при нажатии кнопки  (POWER) на корпусе проектора или кнопки ВЫКЛЮЧЕНИЕ на пульте дистанционного управления

Для выключения данного сообщения нажмите любую кнопку на корпусе проектора или пульте дистанционного управления.

Запасная лампа и инструменты, необходимые для замены:

- Отвертка (крестообразная)
- Запасная лампа

Порядок замены лампы и фильтров

Шаг 1. Замените лампу

Шаг 2. Замените фильтры (→ стр. 106)

Шаг 3. Сбросьте время наработки лампы и время наработки фильтров (→ стр. 107)

Для замены лампы:**1. Снимите крышку лампы.**

- (1) Открутите винт крышки лампы
 - Винт крышки лампы не вынимается.
- (2) Надавите и снимите крышку лампы.

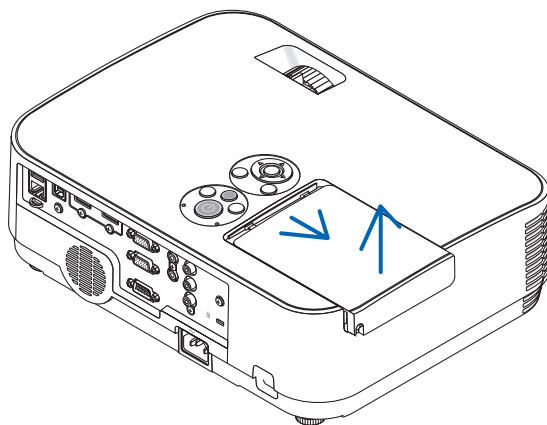
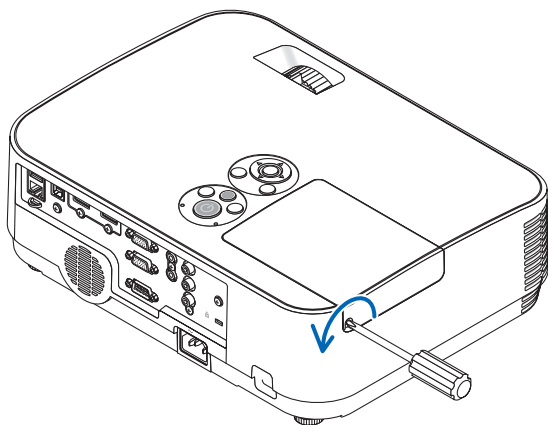
**2. Снимите корпус лампы.**

- (1) Отворачивайте два винта, удерживающих корпус лампы, пока крестообразная отвертка не начнет свободно прокручиваться.
 - Эти два винта не вынимаются.
 - На кожухе находится блокировочное устройство, предохраняющее от поражения электрическим током. Не пытайтесь обойти эту блокировку.
- (2) Возьмитесь за корпус лампы и снимите его.

**ВНИМАНИЕ:**

Убедитесь, что корпус лампы достаточно остыл перед его удалением.

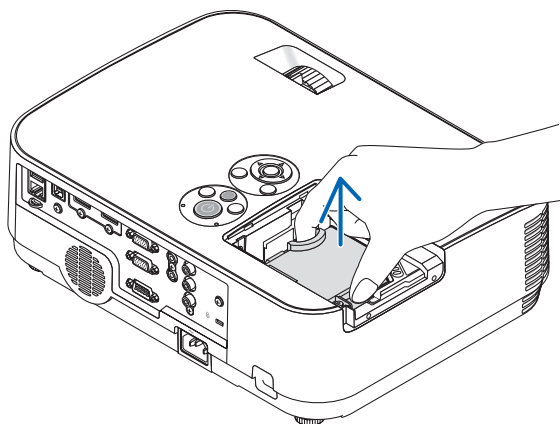
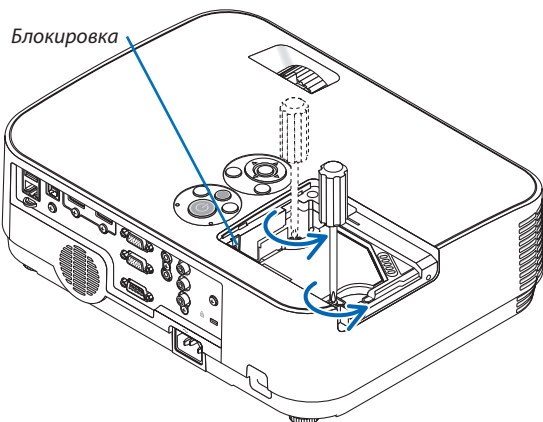

3. Установите новый корпус лампы.

- (1) Установите новый корпус лампы так, чтобы он вошел в разъем.
- (2) Нажмите на верхнюю центральную часть корпуса лампы, чтобы закрепить его.
- (3) Закрепите лампу в предназначенном для нее месте с помощью двух винтов.
 - Убедитесь, что эти винты хорошо затянуты.

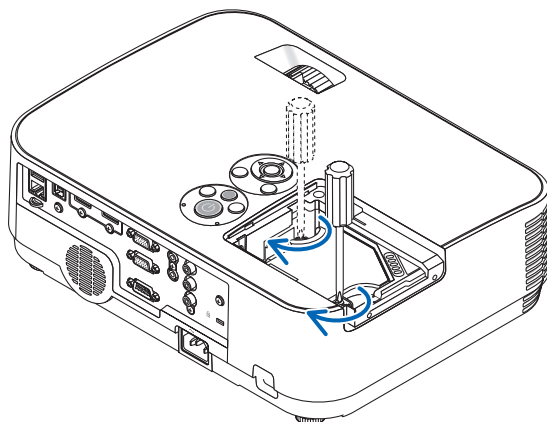
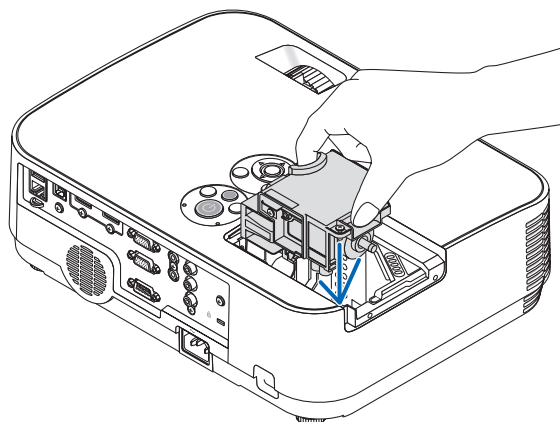

4. Поставьте крышку лампы на место.

- (1) Потяните крышку лампы назад до того момента, когда она, щелкнув, станет на место.
- (2) Затяните винт, чтобы закрепить крышку лампы.
 - Убедитесь, что винт хорошо затянут.

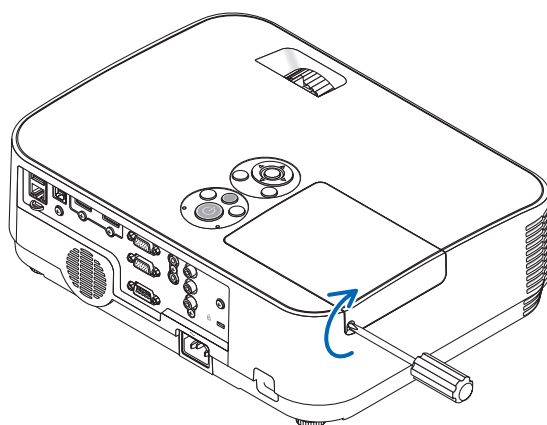
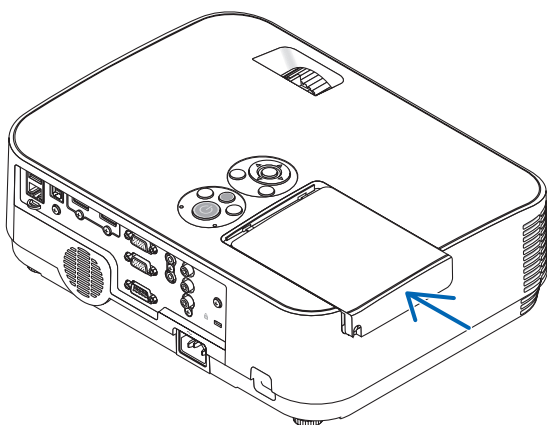

**На этом замена лампы заканчивается.
Теперь приступайте к замене фильтров.**

ПРИМЕЧАНИЕ: Если продолжать использовать проектор еще в течение 100 часов после окончания срока службы лампы, проектор не сможет включиться и отобразить меню.

Если это произошло, в течение 10 секунд удерживайте нажатой кнопку HELP на пульте дистанционного управления, чтобы сбросить таймер работы лампы на ноль.

После обнуления счетчика индикатор LAMP погаснет.

Чтобы заменить фильтры:

Четыре фильтра входят в комплект поставки запасной лампы NP43LP.

Груботекстурный губчатый фильтр: большого и маленького размера (прикреплен к блоку фильтра)

Тонкотекстурный губчатый фильтр: большого и маленького размера (прикреплен к крышке фильтра)

Фильтр, поставляемый с NP16LP, отличается от материала того фильтра, который поставляется с NP43LP, и этот материал является нетканым.

Для прочтения процедур замены фильтра замените слова «тонкотекстурный губчатый фильтр и груботекстурный губчатый фильтр» на «мягкий как гармоника и твердый как соты» соответственно.

ПРИМЕЧАНИЕ:

- Заменяйте все четыре фильтра одновременно.
- Перед заменой фильтров удалите пыль и грязь с корпуса проектора.
- Проектор является точным прибором. Во время замены фильтров не допускайте попадания в проектор пыли и грязи.
- Не мойте фильтры водой и мылом. Мыло и вода повредят диафрагму фильтров.
- Установите фильтры на место. Неправильная установка фильтра может стать причиной попадания пыли и грязи внутрь проектора.

ПОДСКАЗКА:

Когда материал фильтров, прикрепленных к проектору на момент покупки, отличается от материала фильтров рабочей лампы, различие в производительности этих двух типов отсутствует.

Перед заменой фильтров замените лампу. (→ стр. 103)

1. Нажмите на защелку, чтобы освободить блок фильтра, и выньте его.

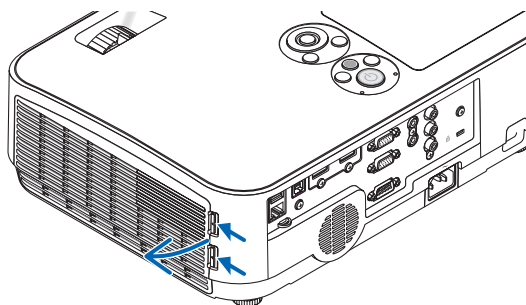

2. Снимите крышку фильтра с блока фильтра.

Крышка фильтра крепится в шести отдельных точках установки.

Согните крышку фильтра, слегка надавливая на нее до тех пор, пока она не освободится.

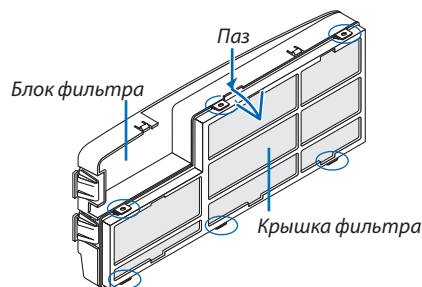

3. Замените четыре (4) фильтра

1. Выньте фильтры, а затем очистите блок фильтра и крышку фильтра.

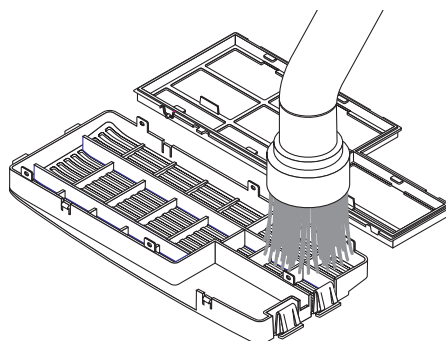

2. Вставьте новые фильтры.

Блок фильтра: прикрепите два груботекстурных зубчатых фильтра к блоку фильтра.

Крышка фильтра: установите два тонкотекстурных зубчатых фильтра на крышку фильтра.

Фильтр-гармошка имеет пазы. Совместите эти пазы с выступами крышки фильтра.

4. Установите крышку фильтра обратно на блок фильтра

Совместите блок фильтра с крышкой фильтра и вставьте выступы в соответствующие отверстия.

- Следите за тем, чтобы были совмещены все шесть точек крепления надлежащим образом.

5. Вложите блок фильтра обратно в корпус проектора.

Вставьте две защелки на верхней стороне блока фильтра в паз на корпусе.

Надавите на блок фильтра до щелчка.

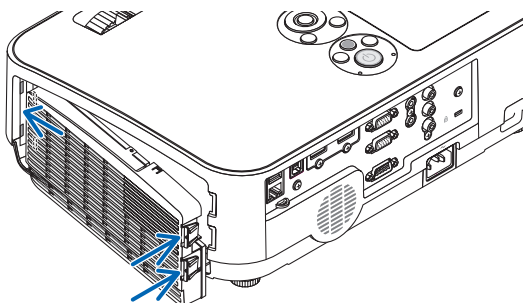
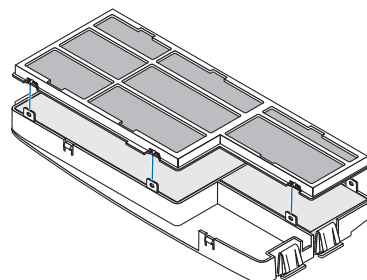
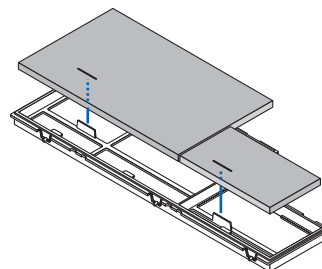
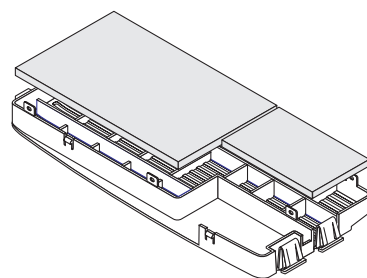

На этом замена фильтра заканчивается.
Приступите к сбросу счетчиков времени наработки лампы и фильтра.

Чтобы сбросить время наработки лампы и время наработки фильтров:

1. Поставьте проектор там, где Вы его используете.
2. Вставьте силовую кабель в электрическую розетку и включите проектор.
3. Сбросьте время наработки лампы и время наработки фильтров.
 1. В меню выберите [ВОССТ.] → [СБРОС ВРЕМЕНИ НАРАБОТКИ ЛАМПЫ] и сбросьте время наработки лампы.
 2. Выберите [СБРОС ВРЕМЕНИ НАРАБОТКИ ФИЛЬТРА] и сбросьте время наработки фильтра. (→ стр. 85)

8. Приложение

1 Поиск и устранение неисправностей

Этот раздел поможет решить проблемы, которые могут возникать при подготовке к эксплуатации и в процессе эксплуатации проектора.

Показания индикаторов

Индикатор Power

Состояние индикатора		Состояние проектора	Примечание
Выкл.		Главный переключатель питания находится в положении «Выключено»	–
Мигающий светосигнал	Синий	Светится 0,5 с, не светится 0,5 с.	Выполняется подготовка проектора к включению.
		Светится 2,5 с, не светится 0,5 с.	Работает таймер выключения.
	Оранжевый	Светится 0,5 с, не светится 0,5 с.	Охлаждение
Непрерывный светосигнал	Синий	Проектор включен.	–
	Оранжевый	В состоянии ожидания [ОЖИДАНИЕ СЕТИ] выбрано для [РЕЖИМ ОЖИДАНИЯ]	–
	Красный	В состоянии ожидания [НОРМАЛЬНОЕ] выбрано для [РЕЖИМ ОЖИДАНИЯ]	–

Индикатор STATUS (Статус)

Состояние индикатора		Состояние проектора	Примечание
Выкл.		Нормальное или Ожидание	–
Мигающий светосигнал	Красный	1 цикл (0,5 с горит, 2,5 с не горит)	Неисправность крышки лампы или корпуса лампы
		2 цикла (0,5 с горит, 0,5 с не горит)	Ошибка температуры
		3 цикла (0,5 с горит, 0,5 с не горит)	Ошибка питания
		4 цикла (0,5 с горит, 0,5 с не горит)	Сбой в работе вентилятора
		6 циклов (0,5 с горит, 0,5 с не горит)	Ошибка лампы
		Зеленый	Повторное включение лампы (происходит охлаждение проектора).
	Оранжевый	1 цикл (0,5 с горит, 2,5 с не горит)	Конфликт сети
Непрерывный светосигнал	Зеленый	Спящий режим	–
	Оранжевый	Включена функция БЛОК. ПАНЕЛИ УПРАВЛ.	Кнопка на корпусе нажата при включенной функции Блок. панели управления.
		Ошибка КОНТРОЛЬ ID	Контроль ID пульта дистанционного управления не совпадает с идентификатором проектора.

Индикатор LAMP (Лампа)

Состояние индикатора		Состояние проектора	Примечание
Выкл.		Нормальное	–
Мигающий светосигнал	Красный	Лампа достигла своей максимальной наработки. На экране отобразится сообщение о необходимости замены лампы.	Замените лампу.
Непрерывный светосигнал	Красный	Лампа эксплуатировалась свыше отведенного срока. Проектор не включится, пока не будет произведена замена лампы.	Замените лампу.
	Зеленый	В режиме [ЭКО РЕЖИМ] ([АВТО ЭКО], [НОРМАЛЬНОЕ] или [ЭКО])	–

Защита от превышения допустимой температуры

Если температура внутри проектора поднимается слишком высоко, то устройство защиты от перегрева автоматически отключает лампу, при этом мигает индикатор STATUS (СТАТУС) (2 цикла свечения и несвечения).

Если это произошло, выполните следующие действия:

- После остановки охлаждающих вентиляторов отключите силовую кабель.
- Если проектор используется в слишком теплом помещении, переставьте его в более холодное место.
- Прочистите вентиляционные отверстия, если они забиты пылью.
- Подождите примерно 60 минут, пока внутренняя часть проектора достаточно остынет.

Типичные неисправности и способы их устранения

(→ раздел «Power/Status/Индикатор Lamp» на стр. 108).

Неисправность	Проверьте следующее
Проектор не включается или не выключается	<ul style="list-style-type: none"> Проверьте, подключен ли силовой кабель и нажата ли кнопка включения питания на корпусе проектора или пульт дистанционного управления. (→ стр. 11, 12) Проверьте, правильно ли установлена крышка лампы. (→ стр. 105) Проверьте, не перегрелся ли проектор. Если проектор находится в недостаточно проветриваемом месте или слишком жарком помещении, переместите его в более прохладное место. Проверьте, не используется ли проектор в течение 100 часов после окончания срока службы лампы. Если это так, замените лампу. После замены лампы сбросьте показания счетчика наработки лампы. (→ стр. 85) Лампа может не включиться. Подождите одну минуту, затем снова включите питание. Если проектор используется на большой высоте (приблизительно 5 500 футов/1 700 метров или выше), установите для параметра [РЕЖИМ ВЕНТИЛЯТОРА] значение [БОЛЬШАЯ ВЫСОТА]. Эксплуатация проектора на высотах около 5 500 футов/1 700 метров и более без установки соответствующего параметра в положение [БОЛЬШАЯ ВЫСОТА] может привести к перегреву проектора, вследствие чего он может отключиться. Если это произошло, подождите пару минут и включите проектор. (→ стр. 73) <p>Если включить проектор сразу же после выключения лампы, начнут работать вентиляторы, и в течение некоторого времени изображение отображаться не будет, но оно вскоре появится. Пожалуйста, подождите немного.</p>
Проектор не отключается	<ul style="list-style-type: none"> Убедитесь, что функции [ВЫКЛ ТАЙМЕР] и [АВТО ВЫКЛ. ПИТАНИЯ] выключены. (→ стр. 69, 76)
Отсутствует изображение	<ul style="list-style-type: none"> С помощью кнопок COMPUTER1, HDMI1, HDMI2, ВИДЕО, USB-A, USB-B или LAN на пульте дистанционного управления выберите требуемый источник (КОМПЬЮТЕР, HDMI1, HDMI2, ВИДЕО, USB-A, LAN или USB-B). (→ стр. 14) Если изображение все еще отсутствует, нажмите кнопку еще раз. Проверьте правильность подключения кабелей. Настройте яркость и контраст с помощью меню. (→ стр. 61) С помощью команды [ВОССТ.] из меню верните установки и настройки к предустановленным заводским значениям. (→ стр. 85) Если включена функция безопасности, введите свой зарегистрированный пароль. (→ стр. 30) Убедитесь, что подключение проектора к ноутбуку происходит, когда проектор пребывает в режиме ожидания, а ноутбук еще не включен. В большинстве случаев исходящий от ноутбука сигнал не воспринимается, если в момент подключения ноутбука не был выключен. * Если при использовании пульта дистанционного управления экран становится пустым, это может быть следствием включения экранной заставки на компьютере или работы его программ управления электропитанием. См. также на следующей странице.
Изображение внезапно становится темным	<ul style="list-style-type: none"> В условиях высокой внешней температуры, убедитесь, что проектор находится в вынужденном режиме экономии энергии. В таком случае, снизьте внутреннюю температуру проектора, выбрав значение [ВЫСОКИЙ] для параметра [РЕЖИМ ВЕНТИЛЯТОРА]. (→ стр. 73)
Необычный цветовой тон или оттенок	<ul style="list-style-type: none"> Проверьте, правильно ли выбран цвет в параметре [ЦВЕТ СТЕНЬ]. Если да, то выберите соответствующую опцию. (→ стр. 68) Настройте параметр [ОТТЕНОК] в [ИЗОБРАЖЕНИЕ]. (→ стр. 61)
Форма изображения не соответствует форме проекционного экрана	<ul style="list-style-type: none"> Найдите для проектора такое положение, чтобы испускаемый им луч падал на проекционный экран под более точным углом. (→ стр. 15, 16) Выполните коррекцию трапециевидного искажения с помощью функции коррекции трапециевидных искажений. (→ стр. 18)
Изображение размытое	<ul style="list-style-type: none"> Настройте фокус. (→ стр. 17) Найдите для проектора такое положение, чтобы испускаемый им луч падал на проекционный экран под более точным углом. (→ стр. 15, 16) Убедитесь, что расстояние между проектором и экраном не выходит за пределы диапазона регулировки. (→ стр. 88) Если холодный проектор был перемещен в теплое помещение и включен, на его объективе может образоваться конденсат. Если такое произошло, не включайте проектор, пока с объектива не испарится конденсат.
Экран мерцает	<ul style="list-style-type: none"> Если проектор используется на высотах около 5 500 футов/1 700 метров и ниже, установите параметр [РЕЖИМ ВЕНТИЛЯТОРА] в какое-либо иное положение, кроме [БОЛЬШАЯ ВЫСОТА]. Эксплуатация проектора на высотах менее прим. 5 500 футов/1 700 метров при включенном параметре [БОЛЬШАЯ ВЫСОТА] может привести к переохлаждению лампы, вследствие чего изображение на экране будет мерцать. Переключите [РЕЖИМ ВЕНТИЛЯТОРА] на [АВТО]. (→ стр. 73)
Изображение дрейфует вертикально, горизонтально или в обоих направлениях	<ul style="list-style-type: none"> Проверьте разрешение и частоту компьютера. Убедитесь в том, что разрешение, которое Вы пытаетесь установить на компьютере, поддерживается проектором. (→ стр. 115) Произведите ручную настройку изображения с компьютера по осям Горизонтально/Вертикально в разделе [НАСТР. ИЗОБР.]. (→ стр. 63)
Не работает пульт дистанционного управления	<ul style="list-style-type: none"> Вставьте новые батареи. (→ стр. 9) Убедитесь, что между Вами и проектором нет каких-либо препятствий. Станьте на расстоянии в 22 фута (7 м) от проектора. (→ стр. 9)
Индикатор горит или мигает	<ul style="list-style-type: none"> Наблюдайте за индикаторами POWER/STATUS/LAMP. (→ стр. 108)
Смешение цветов в режиме RGB	<ul style="list-style-type: none"> Нажмите кнопку AUTO ADJ. на корпусе проектора или пульте дистанционного управления. (→ стр. 20) Произведите ручную настройку компьютерного изображения, указав значения параметров [ЧАСЫ]/[ФАЗА] в меню [НАСТР. ИЗОБР.]. (→ стр. 62)

За более подробной информацией обратитесь к своему торговому представителю.

Если изображение отсутствует или отображается неправильно.

- Питание подается на проектор и ПК.

Убедитесь, что подключение проектора к ноутбуку происходит, когда проектор пребывает в режиме ожидания, а ноутбук еще не включен.

В большинстве случаев исходящий от ноутбука сигнал не воспринимается, если в момент подключения ноутбук не был выключен.

ПРИМЕЧАНИЕ: Можно проверить горизонтальную частоту текущего сигнала в разделе «Информация» меню проектора. Если там указано «0 КГц», это означает, что сигнал с компьютера не подается. (→ стр. 82 или перейдите к следующему шагу)

- Активация внешнего экрана компьютера.

Отображение изображения на экране ноутбука еще не означает, что сигнал передается также и на проектор. При использовании ПК-совместимого ноутбука внешний экран можно включать/выключать при помощи комбинации функциональных клавиш. Обычно включение и выключение внешнего экрана производится нажатием функциональной клавиши «Fn» с одной из 12-ти функциональных клавиш. Например, в ноутбуках марки NEC для переключения между внешними экранами используется сочетание клавиш Fn+F3, а в ноутбуках марки Dell – Fn+F8.

- Вывод нестандартного сигнала из компьютера

Если исходящий сигнал ноутбука не соответствует отраслевому стандарту, изображение может проецироваться неправильно. Если такое происходит, то во время использования экрана проектора отключите ЖК-экран ноутбука. Как указывалось выше, у каждого ноутбука свой способ включения и отключения ЖК-экранов. Для получения подробной информации см. документацию к своему компьютеру.

- Изображение отображается неправильно при использовании компьютера Mac

Если с проектором используется компьютер Mac, установите двухпозиционный переключатель адаптера Mac (не входит в комплект поставки проектора) в соответствии с разрешающей способностью Вашего проектора. Выполнив эти установки, перезапустите компьютер Mac, чтобы они вступили в силу.

При установке режимов изображения, неподдерживаемых компьютером Mac и данным проектором, изменение положения двухпозиционного переключателя на адаптере Mac может привести к легкому колебанию яркости и размеров изображения или к отсутствию изображения вообще. Если такое происходит, установите двухпозиционный переключатель в фиксированный режим «13 дюймов», а затем перезапустите компьютер Mac. После этого установите двухпозиционный переключатель в режим отображения изображения и снова перезапустите компьютер Mac.

ПРИМЕЧАНИЕ: Для продукции марки MacBook требуется кабель видеоадаптера производства компании Apple Inc., в котором отсутствует миниатюрный 15-штырьковый разъем D-Sub.

- «Дублирование» изображения на MacBook

* При использовании данного проектора с компьютером MacBook для исходящего сигнала нельзя установить видеорежим 1 024×768, если на MacBook не отключено «зеркалирование» изображения. По данному вопросу обратитесь к руководству по эксплуатации своего компьютера Mac.

- На экране Mac скрыты папки или пиктограммы

Папки или пиктограммы могут быть не видны на экране. Если такое происходит, выберите [Просмотреть] → [Упорядочить] в меню Apple и упорядочьте пиктограммы.

2 Технические характеристики

В данном разделе содержится техническая информация о производительности проектора.

Оптический

Номер модели		ME401W	ME361W	ME331W	ME301W	ME401X	ME361X	ME331X	ME301X
ЖК-панель		0,59 дюймовый ЖК-экран с линзовой антенной решеткой малого размера (Соотношение сторон 16:10)				0,63 дюймовый ЖК-экран с линзовой антенной решеткой малого размера (Соотношение сторон 4:3)			
Разрешение*1		1 280 × 800 пикселей (WXGA)				1 024 × 768 пикселей (XGA)			
Объектив		Ручной режим зуммирования и ручная фокусировка Масштабирование ручного фокуса = 1,7 F = 1,7–2,1 f = 17,5–29,0 мм							
Лампа	ЭКО РЕЖИМ ВЫКЛ.	240 W	235 W	214 W	240 W	235 W	214 W		
	НОРМАЛЬНОЕ	171 W							
	ЭКО	140 W							
Светоотдача**2*3		4 000 люменов	3 600 люменов	3 300 люменов	3 000 люменов	4 000 люменов	3 600 люменов	3 300 люменов	3 000 люменов
		НОРМАЛЬНОЕ: 75%	НОРМАЛЬНОЕ: 75%	НОРМАЛЬНОЕ: 75%	НОРМАЛЬНОЕ: 80%	НОРМАЛЬНОЕ: 75%	НОРМАЛЬНОЕ: 75%	НОРМАЛЬНОЕ: 80%	НОРМАЛЬНОЕ: 80%
		ЭКО: 60%*4							
Коэффициент контраста*3 (полностью белый: полностью черный)		6000:1				8000:1			
Размер изображения (по диагонали)		25–300 дюймов (0,6–7,6 м)				25–300 дюймов (0,6–7,6 м)			
Проекционное расстояние (мин.–макс.)		27–573 дюйма (0,7–14,6 м)				26–543 дюйма (0,6–13,8 м)			
Угол проецирования		10,7–11,4 (широкий)/6,5–6,8 (теле)							

*1 Эффективное количество пикселей составляет свыше 99,99%.

*2 Это значение исходящего оптического сигнала (в люменах) при работе, когда для режима [ПРЕДВАРИТ УСТАНОВКА] установлено значение [ВЫС. ЯРК]. Если в качестве режима [ПРЕДВАРИТ УСТАНОВКА] выбрать какой-либо другой режим, значение светоотдачи может слегка уменьшиться.

*3 Соответствие требованиям ISO21118-2012

*4 Максимальная мощность становится равной мощности в режиме НОРМАЛЬНОЕ (ЭКО РЕЖИМ).

Электрические параметры

Номер модели	ME401W	ME361W	ME331W	ME301W	ME401X	ME361X	ME331X	ME301X
Входы	1 × RGB/Компонент (15-штырьковый разъем D-Sub), 2 × HDMI типа A (19P, разъем HDMI*) (с поддержкой HDCP*5), 1 × видео (RCA), 1 × (L/R) RCA аудио, 1 × миниатюрный звуковой стереофонический							
Выходы	1 × RGB (15-штырьковый разъем D-Sub), 1 × миниатюрный звуковой стереофонический разъем							
Управление с ПК	1 × порт PC Control (9-штырьковый разъем D-Sub)							
Порт проводной локальной сети	1 × RJ-45 (10BASE-T/100BASE-TX)							
Порт беспроводной локальной сети (дополнительно)	IEEE 802.11 b/g/n (необходимо дополнительное устройство беспроводной локальной сети USB)							
Порт USB	1 × тип A, 1 × тип B							
Цветопередача	10-битная обработка сигналов (1,07 миллиардов цветов) (USB-A, LAN: 16,7 миллионов цветов)							

5 HDMI (насыщенный цвет, синхронизация изображения и речевых сигналов) с HDCP

Что такое технология HDCP/HDCP?

HDCP (англ. High-bandwidth Digital Content Protection) – технология защиты широкополосных цифровых данных. Защита широкополосных цифровых данных (HDCP) – это система, предназначенная для предотвращения незаконного копирования видеоданных, передаваемых через интерфейс HDMI (High-Definition Multimedia Interface – мультимедийный интерфейс высокой четкости).

Если не удастся просмотреть данные посредством ввода через HDMI, это не обязательно означает, что проектор работает неправильно. При внедрении технологии HDCP могут происходить ситуации, когда определенная информация защищена по данной технологии и может не отображаться в соответствии с решением/намерением HDCP-сообщества (компания Digital Content Protection, LLC).

Видео: насыщенный цвет; 8/10/12-бит, синхронизация изображения и речевых сигналов

Аудио: LPCM; до 2 каналов, частота дискретизации 32/44,1/48 КГц, частота бита; 16/20/24-бита

*6 Отобразится изображение с большим или меньшим разрешением, чем собственное разрешение проектора (ME401X/ME361X/ME331X/ME301X: 1024 × 768/ME401W/ME361W/ME331W/ME301W: 1280 × 800) с Advanced AccuBlend. (→ стр. 115)

Номер модели	ME401W	ME361W	ME331W	ME301W	ME401X	ME361X	ME331X	ME301X
Совместимые сигналы*6	Аналоговые: VGA/SVGA/XGA/WXGA/Quad-VGA/SXGA/SXGA+/WXGA+/WXGA++/UXGA/WSXGA+/HD/Full HD/WUXGA/Mac13", 16", 21", 23" Компонентные: 480i/480p/576i/576p/720p/1080i/1080p HDMI: VGA/SVGA/XGA/WXGA/Quad-VGA/SXGA/SXGA+/WXGA+/WXGA++/WSXGA+/480p/576p/720p/1080i/1080p							
Горизонтальное разрешение	540 строк телевизионного изображения: NTSC/NTSC4.43/PAL/PAL-M/PAL-N/PAL60 300 строк телевизионного изображения: SECAM							
Скорость сканирования	Горизонтально: от 15 КГц до 100 КГц (RGB: 24 КГц или больше) По вертикали: от 50 Гц до 120 Гц (HDMI: от 50 Гц до 85 Гц)							
Синхронизационная совместимость	Отдельная синхронизация							
Встроенный динамик	20 Вт (монофонический)							
Требования по питанию	100–240 В переменного тока, 50/60 Гц							
Потребляемый ток	3,4 А-1,4 А							
Потребление электроэнергии	ЭКО РЕЖИМ ВЫКЛ.	316 Вт (100-130 В)	309 Вт (100-130 В)	286 Вт (100-130 В)	316 Вт (100-130 В)	309 Вт (100-130 В)	286 Вт (100-130 В)	286 Вт (100-130 В)
		304 Вт (200-240 В)	297 Вт (200-240 В)	274 Вт (200-240 В)	304 Вт (200-240 В)	297 Вт (200-240 В)	274 Вт (200-240 В)	274 Вт (200-240 В)
	НОРМАЛЬНОЕ	241 Вт (100-130 В)/230 Вт (200-240 В)						
	ЭКО	201 Вт (100-130 В)/193 Вт (200-240 В)						
	РЕЖИМ ОЖИДАНИЯ (ОЖИДАНИЕ СЕТИ)	1,9 Вт (100-130 В)/2,3 Вт (200-240 В)						
РЕЖИМ ОЖИДАНИЯ (НОРМАЛЬНОЕ)	0,23 Вт (100-130 В)/0,45 Вт (200-240 В)							

Механические характеристики

Номер модели	ME401W	ME361W	ME331W	ME301W	ME401X	ME361X	ME331X	ME301X
Установка	Фронтальная со стола, тыльная со стола, фронтальная с потолка, тыльная с потолка							
Ориентация								
Габаритные размеры	13,3дюйма (Ш) × 4,0дюйма (В) × 10,2дюйма (Г)/339 мм (Ш) × 102 мм (В) × 259 мм (Г) (размеры указаны без выступающих частей) 13,3дюйма (Ш) × 4,3дюйма (В) × 10,2дюйма (Г)/339 мм (Ш) × 108,5 мм (В) × 259 мм (Г) (размеры указаны с выступающими частями)							
Вес	2,9 кг/6,4 фунта							
Факторы воздействия на окружающую среду	Рабочие температуры: от 41° до 104 °F (от 5° до 40 °C), (ЭКО режим выбирается автоматически при температуре 95 °F – 104 °F (35 °C – 40 °C)) Влажность от 20 до 80% (при отсутствии конденсации) Температура хранения: от 14° до 122 °F (от -10° до 50 °C), Влажность от 20 до 80% (при отсутствии конденсации) Рабочая высота: от 0 до 2 600 м/8 500 ф. (Установите [РЕЖИМ ВЕНТИЛЯТОРА] на [БОЛЬШАЯ ВЫСОТА] при использовании проектора на высотах приблизительно 1 700 метров/5 500 футов) над уровнем моря или выше.							

Дополнительную информацию можно найти на сайтах:

США: <http://www.necdisplay.com/>

Европа: <http://www.nec-display-solutions.com/>

По всему миру: <http://www.nec-display.com/global/index.html>

Информацию по нашим дополнительным аксессуарам можно найти на нашем веб-сайте или в нашей брошюре.

Спецификация на продукцию может изменяться без уведомления.

3 Габаритные размеры корпуса

Единица измерения: мм (дюйм)

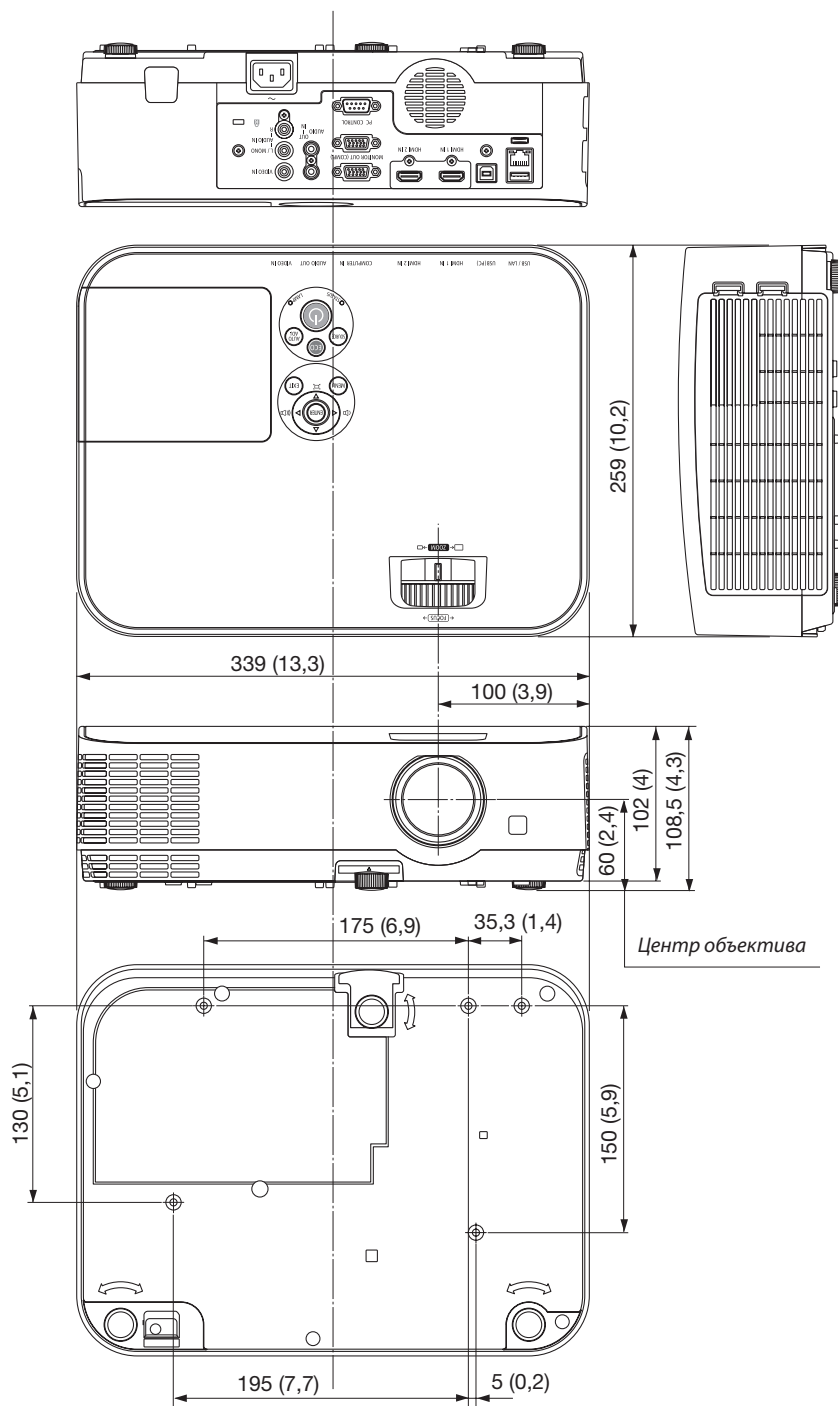

4 Предназначение штырьков входного разъема D-Sub COMPUTER

15-штырьковый мини-разъем D-Sub

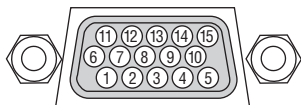

Уровень сигнала:

Видео сигнал: 0,7 V_{p-p} (аналоговый)

Сигнал синхронизации: уровень TTL

Номер контакта	Сигнал RGB (аналоговый)	Сигнал YCbCr
1	Красный	Синхронизация по красному (Cr)
2	Зеленый или синхронизация по зеленому	Y
3	Синий	Синхронизация по синему (Cb)
4	Основной	
5	Основной	
6	Основной красный	Синхронизация по основному красному
7	Основной зеленый	Основной желтый
8	Основной синий	Синхронизация по основному синему
9	Горячая штепсельная вилка	
10	Синхронизация основного сигнала	
11	Отсутствует соединение	
12	Двухнаправленные данные (SDA)	
13	Горизонтальная синхронизация или составная синхронизация	
14	Вертикальная синхронизация	
15	Часы данных	

COMPUTER IN

ПРИМЕЧАНИЕ: для DDC/CI требуются контакты № 12 и 15.

5 Перечень совместимых входных сигналов

Аналоговый RGB

Сигнал	Разрешение (точек)	Соотношение сторон	Частота обновления (Гц)
VGA	640 × 480	4:3	60/72/75/85/iMac
SVGA	800 × 600	4:3	56/60/72/75/85/iMac
XGA	1024 × 768 ^{*1}	4:3	60/70/75/85/iMac
WXGA	1280 × 768 ^{*2}	15:9	60
	1280 × 800 ^{*2}	16:10	60
	1360 × 768 ^{*3}	16:9	60
	1366 × 768 ^{*3}	16:9	60
Quad-VGA	1280 × 960	4:3	60/75
SXGA	1280 × 1024	5:4	60/75
SXGA+	1400 × 1050	4:3	60
WXGA+	1440 × 900	16:10	60
WXGA++	1600 × 900 ^{*3}	16:9	60
UXGA	1600 × 1200 ^{*4}	4:3	60
WSXGA+	1680 × 1050	16:10	60
HD	1280 × 720	16:9	60
Full HD	1920 × 1080	16:9	60
WUXGA	1920 × 1200 ^{*5}	16:10	60
MAC 13"	640 × 480	4:3	67
MAC 16"	832 × 624	4:3	75
MAC 19"	1024 × 768	4:3	75
MAC 21"	1152 × 870	4:3	75
MAC 23"	1280 × 1024	5:4	65

Компонент

Сигнал	Формат	Соотношение сторон	Частота обновления (Гц)
HDTV (1080p)	1920 × 1080	16:9	50/60
HDTV (1080i)	1920 × 1080	16:9	50/60
HDTV (720p)	1280 × 720	16:9	50/60
SDTV (480p)	720 × 480	4:3/16:9	60
SDTV (576p)	720 × 576	4:3/16:9	50
SDTV (480i)	720 × 480	4:3/16:9	60
SDTV (576i)	720 × 576	4:3/16:9	50

Композитный Видео

Сигнал	Соотношение сторон	Частота обновления (Гц)
NTSC	4:3	60
PAL	4:3	50
PAL60	4:3	60
SECAM	4:3	50

HDMI

Сигнал	Разрешение (точек)	Соотношение сторон	Частота обновления (Гц)
VGA	640 × 480	4:3	60
SVGA	800 × 600	4:3	60
XGA	1024 × 768 ^{*1}	4:3	60
WXGA	1280 × 768 ^{*2}	15:9	60
	1280 × 800 ^{*2}	16:10	60
	1366 × 768	16:9	60
Quad-VGA	1280 × 960	4:3	60
SXGA	1280 × 1024	5:4	60
SXGA+	1400 × 1050	4:3	60
WXGA+	1440 × 900	16:10	60
WXGA++	1600 × 900	16:9	60
WSXGA+	1680 × 1050	16:10	60
WUXGA	1920 × 1200	16:10	60 ^{*6}
HDTV (1080p)	1920 × 1080	16:9	50/60
HDTV (1080i)	1920 × 1080	16:9	50/60
HDTV (720p)	1280 × 720	16:9	50/60
SDTV (480p)	720 × 480	4:3/16:9	60
SDTV (576p)	720 × 576	4:3/16:9	50
SDTV (480i)	720 × 480	4:3/16:9	60
SDTV (576i)	720 × 576	4:3/16:9	50

*1 Собственное разрешение модели XGA (ME401X/ME361X/ME331X/ME301X)

*2 Собственное разрешение модели WXGA (ME401W/ME361W/ME331W/ME301W)

*3 Проектор может некорректно отображать эти сигналы, когда выбран режим [АВТО] для [СООТНОШЕНИЕ СТОРОН] в экранном меню. Для [СООТНОШЕНИЕ СТОРОН] режимом по умолчанию является режим [АВТО]. Чтобы отобразить эти сигналы, выберите [16:9] для [СООТНОШЕНИЕ СТОРОН].

*4 РЕЖИМ WXGA: ВЫКЛ.

*5 РЕЖИМ WXGA: ВКЛ.

*6 RB (Уменьшенный сигнал бланкирования) действует до 154 МГц.

ПРИМЕЧАНИЕ:

- Отобразится изображение с большим или меньшим разрешением, чем собственное разрешение проектора (ME401X/ME361X/ME331X/ME301X: 1024 × 768/ME401W/ME361W/ME331W/ME301W: 1280 × 800) с Advanced AccuBlend.
- Сигналы синхронизации по зеленому и композитной синхронизации не поддерживаются.
- Сигналы, не перечисленные в приведенной выше таблице, могут отображаться неправильно. Если такое происходит, измените частоту обновления или разрешение своего ПК. Чтобы выполнить эту процедуру, обратитесь к справке раздела «Свойства монитора» в документации к своему ПК.

6 Коды управления и кабельные соединения ПК

Коды управления ПК

Данные кода	функции								
ПИТАНИЕ ВКЛЮЧЕНО	02H	00H	00H	00H	00H	02H			
ПИТАНИЕ ОТКЛЮЧЕНО	02H	01H	00H	00H	00H	03H			
ВЫБОР ВХОДНОГО РАЗЪЕМА «COMPUTER»	02H	03H	00H	00H	02H	01H	01H	09H	
ВЫБОР ВХОДНОГО РАЗЪЕМА HDMI1	02H	03H	00H	00H	02H	01H	1AH	22H	
ВЫБОР ВХОДНОГО РАЗЪЕМА HDMI2	02H	03H	00H	00H	02H	01H	1BH	23H	
ВЫБОР ВХОДНОГО ВИДЕОСИГНАЛА	02H	03H	00H	00H	02H	01H	06H	0EH	
ВЫБОР ВХОДА USB-A	02H	03H	00H	00H	02H	01H	1FH	27H	
ВЫБОР ВХОДА LAN	02H	03H	00H	00H	02H	01H	20H	28H	
ВЫБОР ВХОДА USB-B	02H	03H	00H	00H	02H	01H	22H	2AH	
ВКЛЮЧЕНО ИЗОБРАЖЕНИЕ БЕЗ ЗВУКА	02H	10H	00H	00H	00H	12H			
ОТКЛЮЧЕНО ИЗОБРАЖЕНИЕ БЕЗ ЗВУКА	02H	11H	00H	00H	00H	13H			
ВКЛЮЧЕН РЕЖИМ БЕЗ ЗВУКА	02H	12H	00H	00H	00H	14H			
ОТКЛЮЧЕН РЕЖИМ БЕЗ ЗВУКА	02H	13H	00H	00H	00H	15H			

ПРИМЕЧАНИЕ: Если Вам нужен полный перечень кодов управления ПК, обратитесь к местному продавцу данной продукции.

Подключение кабеля

Протокол связи

Скорость передачи в бодах38 400 бит/с

Длина данных8 бит

Контроль четностиКонтроль четности не производится

Стоповый битОдин бит

X вкл./откл.....Отсутствует

Процедура связиПолный дуплекс

ПРИМЕЧАНИЕ: Для длинных кабелей может быть рекомендована более низкая скорость передачи - это зависит от оборудования.

Разъем для управления с ПК (D-SUB 9P)

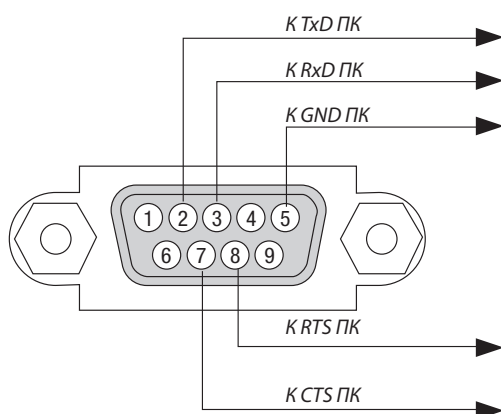

ПРИМЕЧАНИЕ 1: Контакты 1, 4, 6 и 9 не используются.

ПРИМЕЧАНИЕ 2: Чтобы упростить кабельное соединение, соедините контакты «Request to Send» и «Clear to Send» на обоих концах кабеля.

ПРИМЕЧАНИЕ 3: Для кабелей большой длины рекомендуется с помощью меню проектора установить скорость коммуникации до 9 600 бит/с.

7 Использование компьютерного кабеля (VGA) для управления проектором (Virtual Remote Tool)

С помощью утилиты «Virtual Remote Tool», которую можно скачать на нашем веб-сайте, экран Virtual Remote (виртуальный ПДУ) (или панель инструментов) можно отобразить на экране компьютера.

Эта функция поможет Вам выполнять такие операции, как включение и выключение проектора, и выбор сигнала через компьютерный кабель (VGA), последовательный кабель или локальную сеть. Передача изображения на проектор и его регистрация в качестве логотипа проектора возможны только при серийном подключении или подключении по локальной сети. После его регистрации Вы можете заблокировать логотип во избежание его изменения.

Функции управления

Включение/выключение питания, выбор сигнала, фиксирование изображения, отключение изображения, отключение звука, отправка логотипа на проектор и операции дистанционного управления на компьютере.



Экран виртуального пульта дистанционного управления

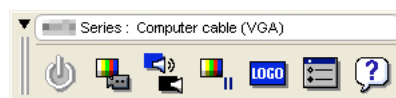

Панель инструментов

Для получения Virtual Remote Tool, пожалуйста, посетите наш веб-сайт и скачайте его:

<http://www.nec-display.com/dl/en/index.html>

ПРИМЕЧАНИЕ:

- Если на Вашем переключателе источника выбран [КОМПЬЮТЕР], экран виртуального пульта дистанционного управления или панель инструментов будут отображены так же, как и экран Вашего компьютера.
- Используйте входящий в комплект компьютерный кабель (VGA) для соединения разъема COMPUTER IN непосредственно с разъемом выхода монитора компьютера, чтобы использовать Virtual Remote Tool.

Использование переходников или других кабелей, кроме входящего в комплект компьютерного кабеля (VGA), может вызвать сбой в передаче сигналов.

Разъем VGA кабеля:

Для DDC/CI требуются контакты № 12 и 15.

- Virtual Remote Tool может не работать из-за технических характеристик компьютера, версии графического адаптера или драйверов.
- Для запуска Virtual Remote Tool на Windows 8.1, Windows 8 и Windows XP необходим «Microsoft .NET Framework Version 2.0». Microsoft .NET Framework Version 2.0, 3.0 или 3.5 доступна на веб-странице Microsoft. Загрузите и установите ее на своем компьютере.
- Данные логотипа (графика), которые могут быть отправлены на проектор с помощью Virtual Remote Tool, имеют следующие ограничения: (Только при серийном подключении или подключении по локальной сети)
 - Размер файла: меньше 1 Мб
 - Размер изображения (разрешение):
ME401W/ME361W/ME331W/ME301W: 1 280 горизонтальных × 800 вертикальных точек или менее
ME401X/ME361X/ME331X/ME301X: 1 024 горизонтальных × 768 вертикальных точек или меньше
 - Количество цветов: 256 цветов или меньше
- Чтобы установить «Логотип NEC» по умолчанию в качестве фонового логотипа, Вам необходимо зарегистрировать его в качестве фонового логотипа с помощью файла изображения (ME401W/ME361W/ME331W/ME301W: /Logo/necrj_bbwx.bmp, ME401X/ME361X/ME331X/ME301X: /Logo/necrj_bb_x.bmp), содержащегося на входящем в комплект диске проектора NEC.

ПОДСКАЗКА:

- Virtual Remote Tool можно использовать с локальной сетью и последовательным соединением. USB соединение не поддерживается Virtual Remote Tool.
- Разъем COMPUTER IN проектора поддерживает DDC/CI (Display Data Channel Command Interface). DDC/CI – это стандартный интерфейс для двунаправленного соединения: монитор/проектор и компьютер.

8 Контрольный перечень возможных неисправностей

Перед тем, как обратиться к местному продавцу данной продукции или сервисному персоналу, сверьтесь с данным перечнем и убедитесь, что необходимость ремонта имеется также и на основании информации раздела «Поиск и устранение неисправностей» руководства пользователя. Приведенный ниже перечень поможет нам более эффективно решить Вашу проблему.

* Для использования при проверке рекомендуется распечатать эту и следующую страницы.

Частота возникновения всегда иногда (Как часто? _____) другое (_____)

Питание

- Нет питания (индикатор POWER не горит синим цветом) См. также «Индикатор статуса (STATUS)».
 - Штепсель силового кабеля вставлен в электрическую розетку до конца.
 - Главный переключатель питания установлен в положение «ВКЛ.».
 - Крышка лампы установлена правильно.
 - Нароботка лампы (часов работы лампы) была обнулена после замены лампы.
 - Питание не включается несмотря на то, что Вы нажимаете и удерживаете кнопку POWER.
- Прибор выключается в процессе работы.
 - Штепсель силового кабеля вставлен в электрическую розетку до конца.
 - Крышка лампы установлена правильно.
 - Функция [АВТО ВЫКЛ. ПИТАНИЯ] отключена (только в моделях, в которых она предусмотрена).
 - Функция [ВЫКЛ ТАЙМЕР] отключена (только в моделях, в которых она предусмотрена).

Видео и аудио

- В проектор не поступает изображение с ПК или видеоборудования.
 - По-прежнему отсутствует изображение, несмотря на то, что сначала проектор был подключен к ПК, а затем запущен ПК.
 - Обеспечение подачи исходящего сигнала с ноутбука в проектор.
 - *Включить и отключить отображение изображения на внешнем устройстве можно с помощью сочетания функциональных клавиш. Обычно отображение изображения на внешнем устройстве включается и выключается сочетанием функциональной клавиши «Fn» с одной из 12-ти других функциональных клавиш.*
 - Отсутствует изображение (фон синий или черный, нет отображения).
 - По-прежнему отсутствует изображение, несмотря на то, что нажата кнопка AUTO ADJUST (АВТО НАСТРОЙКА).
 - По-прежнему отсутствует изображение, несмотря на то, что использовалась функция [ВОССТ.] в меню проектора.
 - Штепсель сигнального кабеля вставлен во входной разъем до конца
 - На экране появляется сообщение. (_____)
 - Подключенный к проектору источник данных активен и доступен.
 - По-прежнему отсутствует изображение, несмотря на то, что выполнена регулировка яркости и/или контраста.
 - Разрешение и частота источника входящего сигнала поддерживаются проектором.
- Изображение слишком темное.
 - По-прежнему нет изменений, несмотря на то, что яркость и/или контраст отрегулированы.
- Изображение искажено.
 - Изображение остается трапециевидным (изменений не происходит даже после коррекции параметра [ТРАПЕЦИЯ]).
- Утрачены части изображения.
 - По-прежнему нет изменений, несмотря на то, что нажата кнопка AUTO ADJUST (АВТО НАСТРОЙКА).
 - По-прежнему нет изменений, несмотря на то, что использовалась функция [ВОССТ.] в меню проектора.
- Изображение смещено в вертикальном или горизонтальном направлении.
 - Горизонтальные и вертикальные положения корректно настроены в сигнале компьютера.
 - Разрешение и частота источника входящего сигнала поддерживаются проектором.
 - Некоторые пиксели не светятся.
- Изображение мерцает.
 - По-прежнему нет изменений, несмотря на то, что нажата кнопка AUTO ADJUST (АВТО НАСТРОЙКА).
 - По-прежнему нет изменений, несмотря на то, что использовалась функция [ВОССТ.] в меню проектора.
 - Изображение мерцает или наблюдается смещение цветов компьютерного сигнала.
 - По-прежнему нет изменений, несмотря на то, что значение параметра [РЕЖИМ ВЕНТИЛЯТОРА] изменено с [БОЛЬШАЯ ВЫСОТА] на [АВТО].
- Изображение размыто или расфокусировано.
 - По-прежнему нет изменений, несмотря на то, что проверена разрешенная частота сигнала на ПК и изменена собственная разрешающая способность проектора.
 - По-прежнему нет изменений, несмотря на то, что фокус отрегулирован.
- Отсутствует звук.
 - Кабель аудиосигнала правильно подсоединен к аудиовходу проектора.
 - По-прежнему нет изменений, несмотря на то, что уровень громкости отрегулирован.
 - AUDIO OUT подсоединен к аудиоборудованию (только для моделей, в которых предусмотрен разъем AUDIO OUT).

Прочее

- Не работает пульт дистанционного управления.
 - Отсутствуют помехи между сенсором проектора и пультом дистанционного управления.
 - Проектор установлен рядом с источником флуоресцентного света, способного вызвать помехи в работе пульта инфракрасного дистанционного управления.
 - Элементы питания новые и при их установке полярность была соблюдена.
- Не работают кнопки на корпусе проектора (только в моделях, в которых предусмотрена функция [БЛОК. ПАНЕЛИ УПРАВЛ.])
 - Не включается или отключена в меню функция [БЛОК. ПАНЕЛИ УПРАВЛ.].
 - По-прежнему нет никаких изменений, несмотря на то, что кнопка SOURCE (ИСТ.) была нажата и удерживалась в течение как минимум 10 секунд.

В отведенном ниже месте подробно опишите возникшую проблему.

Информация, касающаяся применения и защиты окружающей среды при эксплуатации проектора

Проектор

Номер модели:

Серийный номер:

Дата покупки:

Время эксплуатации лампы (в часах):

ЭКО РЕЖИМ: ВЫКЛ. АВТО ЭКО
 НОРМАЛЬНОЕ ЭКО

Информация сигнала ввода:

Частота синхронизации по горизонтали [] КГц

Частота синхронизации по вертикали [] Гц

Полярность синхронизации Н (+) (-)

V (+) (-)

Тип синхронизации

Отдельный Составной

Синхронизация по зеленому

Индикатор СТАТУС:

Непрерывный светосигнал Оранжевый Зеленый

Мигающий светосигнал [] циклов

Номер модели пульта дистанционного управления:

Условия установки

Размер экрана: _____ дюйм

Тип экрана: Белый матовый Наложения Поляризация
 Широкий угол Высокий контраст

Проекционное расстояние: _____ фут/дюйм/метр

Ориентация: Монтаж на потолке На столе

Подключение к электрической розетке:

- Подключено непосредственно в электрическую розетку
- Подключено через удлинитель или иным образом (количество подключенного оборудования составляет _____)
- Подключено через катушку силового кабеля или иным образом (количество подключенных устройств составляет _____)

Компьютер

Изготовитель:

Номер модели:

Ноутбук /Настольный

Собственное разрешение:

Частота обновления:

Видеоадаптер:

Прочее:

Видеооборудование

Видеомагнитофон, DVD-проигрыватель, видеокамера, видеоигровое устройство или другое

Изготовитель:

Номер модели:

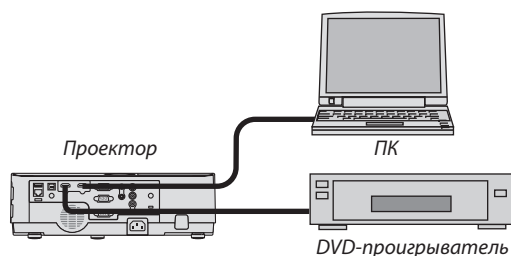

Сигнальный кабель

Стандартный кабель производства NEC или другого изготовителя?

Номер модели: _____ Длина: _____ дюйм/м

Усилитель-распределитель

Номер модели:

Переключатель

Номер модели:

Адаптер

Номер модели:

9 ЗАРЕГИСТРИРУЙТЕ ВАШ ПРОЕКТОР! (для жителей Соединенных Штатов, Канады и Мексики)

Пожалуйста, найдите время, чтобы зарегистрировать Ваш новый проектор. Это приведет к активации ограниченной гарантии на детали, работу и сервисную программу InstaCare.

Посетите наш веб-сайт по адресу www.necdisplay.com, щелкните на центр поддержки/регистрация продукта и отправьте форму, заполненную в режиме онлайн.

После получения мы вышлем письмо-подтверждение со всеми деталями, которые будут необходимы для того, чтобы воспользоваться преимуществом быстрого и надежного гарантийного обслуживания и сервисными программами от лидера индустрии NEC Display Solutions of America, Inc.

NEC