



Стереомангитола LUMAX BL9259USB

РУКОВОДСТВО ПО ЭКСПЛУАТАЦИИ

СПАСИБО ВАМ ЗА ПРИОБРЕТЕНИЕ ПРОДУКЦИИ LUMAX!

Данное руководство содержит пошаговые инструкции по сборке и эксплуатации изделия. Пожалуйста, внимательно ознакомьтесь с ними, чтобы правильно использовать прибор, и сохраните руководство для дальнейшего применения.

СОДЕРЖАНИЕ

Информация о технике безопасности.....	4
Технические характеристики.....	7
Комплектация.....	7
Устройство прибора.....	8
Перед началом использования.....	10
Источник питания.....	10
Сеть переменного тока.....	10
Работа от батареек.....	11
Подключение наушников.....	11
Основные функции.....	12
Настройка времени.....	12
Настройка радиоприемника.....	12
Сохранение радиостанций в памяти устройства.....	13
Сохранение треков в памяти устройства.....	13
Удаление треков из памяти устройства.....	14
Загрузка компакт-диска.....	14
Воспроизведение CD/MP3.....	14
Выбор другой дорожки.....	15
Поиск трека	15
Воспроизведения аудио.....	15
Воспроизведение с USB.....	16
Техническое обслуживание и хранение.....	17
Уход за проигрывателем и компакт-дисками.....	18
Перед квалифицированным ремонтом.....	19
Гарантийные обязательства.....	21
Уведомление об утилизации.....	21
Гарантийный талон.....	22

ИНФОРМАЦИЯ ПО ТЕХНИКЕ БЕЗОПАСНОСТИ

- Производитель не несет ответственности за повреждения, вызванные несоблюдением требований техники безопасности и правил эксплуатации изделия.
- Тип адаптера питания должен соответствовать типу подключаемого питания. Информация о напряжении указана в технических характеристиках и на заводской табличке изделия.
- Перед подключением убедитесь, что электрошнур в любой момент будет возможно отключить. Розетка должна находиться в свободном доступе.



ВНИМАНИЕ! Не используйте прибор и наушники во время грозы, полностью отключайте устройство от электросети.

ОСТОРОЖНО! Устройство содержит компоненты под высоким напряжением и лазерную систему, поэтому во избежание поражения электрическим током не пытайтесь самостоятельно открывать и ремонтировать устройство. При снятой крышке корпуса возможно опасное воздействие видимого лазерного излучения.

- Не протягивайте шнур электропитания вблизи источников тепла, газовых и электрических плит. Следите за тем, чтобы электрошнур не перекручивался и не перегибался, не соприкасался с острыми предметами, углами и кромками мебели.
- Не используйте прибор в помещениях, где в атмосфере могут содержаться пары легковоспламеняющихся веществ или пыль, не размещайте на нем какие-либо источники открытого пламени, например свечи.



ПОМНИТЕ: Случайное повреждение кабеля электропитания может привести к неполадкам, которые не соответствуют условиям гарантии, а также к поражению электротоком. Поврежденный электрокабель требует срочной замены в сервис-центре.

- Не блокируйте отверстия прибора, это может привести к преждевременному выходу его из строя. Запрещено размещать прибор в узких пространствах, например встроенной мебели, закрытых полках и т. п. Помещайте устройство на открытую, ровную и устойчивую поверхность с хорошей вентиляруемостью.
- Отключайте прибор от электросети и извлекайте источники питания из отсека, если не собираетесь использовать устройство в течение долгого времени.

STOP

Поскольку в динамиках используются сильные магниты, не приближайте к устройству банковские/проездные карты с магнитным кодированием или заводные часы во избежание их возможного повреждения в результате воздействия магнита.

- Не воздействуйте на прибор при помощи острых предметов.
- Не устанавливайте на прибор посторонние предметы, не садитесь и не вставляйте на прибор. Оберегайте прибор от падения либо воздействия на него ударных нагрузок, а также вибрации.
- Не дотрагивайтесь до рабочей поверхности компакт-диска во избежание царапин. Не подвергайте диски воздействию солнечного света, высоких температур, влажности и пыльной среды. Крышка отсека для дисков должна быть всегда закрыта во избежание попадания пыли.



Запрещается отключать питание прибора при наличии диска в отсеке!

- Для предотвращения риска возгорания, поражения электрическим током или возникновения причин для поломки избегайте попадания в устройство или его упаковку воды и эксплуатации в условиях высокой влажности. Если в устройство попала жидкость, немедленно отключите шнур питания от электросети.

- Производите очистку корпуса прибора сухой или слегка увлажненной мягкой тканью, предварительно отключив его от электросети. Не используйте абразивные и спиртосодержащие вещества, поскольку они могут привести к порче устройства. Допустимо использование небольшого количества нейтрального моющего средства.



При транспортировке или хранении прибора избегайте мест со слишком высокой или низкой температурой. В подобных случаях перед включением необходимо выдержать прибор не менее 2 часов при комнатной температуре.

- При транспортировке и хранении запрещается подвергать прибор механическому воздействию, ведущему к повреждению прибора или нарушению целостности упаковки.
- Прибор не предназначен для использования лицами (включая детей) с пониженными умственными, психическими или физическими способностями либо при отсутствии у них опыта или знаний. Они должны находиться под контролем или быть проинструктированы об использовании прибора лицом, ответственным за их безопасность.
- Запрещены самостоятельный ремонт прибора или внесение изменений в его конструкцию. Ремонт прибора должен производиться исключительно квалифицированным специалистом. Непрофессионально выполненная работа может привести к поломке прибора, травмам и повреждению имущества.



***ВНИМАНИЕ!** Запрещены использование прибора, а также подключение к нему внешних и внутренних устройств при любых неисправностях.*

ТЕХНИЧЕСКИЕ ХАРАКТЕРИСТИКИ

ОБЩИЕ	
Модель	BL9259USB
Напряжение	220-240 В, 50 Гц
Потребляемая мощность	16 Вт
Источник питания	8 LR14/UM-2/C
Рабочая температура	от + 5 до +35
Габаритные размеры	156 x 268 x 273 мм
РАДИО	
Канал приема	стерео FM
Диапазон настройки	FM: 64-108 МГц
Количество радиостанций в памяти	30
КОМПАКТ-ДИСКИ	
Оптический датчик	3-Beam Laser
Частота	100 Гц - 16 КГц
Загрузка диска	верхняя
Воспроизводимые форматы	MP3, CD, CD-R
АУДИО	
Максимальная выходная мощность	2,5 Вт x 2
Сопrotивление наушников	4 ~ 32 Ом
USB	
Максимальная поддерживаемая емкость USB	32 Гб



КОМПЛЕКТАЦИЯ

Стереомангнитола – 1 шт.

Руководство по эксплуатации – 1 шт.

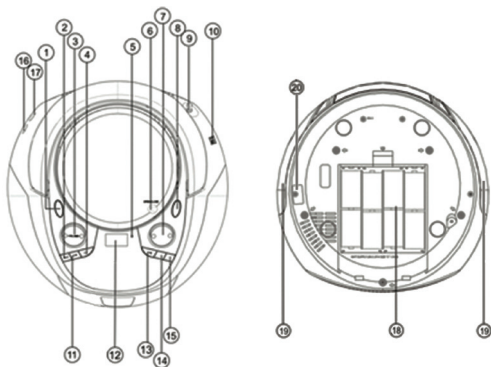
УСТРОЙСТВО ПРИБОРА



1. Кнопка POWER  – включение/выключение прибора.
2. Кнопка BACK  – кнопка перехода к предыдущему треку:
 - выберите дорожку CD/MP3/USB и нажмите данную кнопку, через 1,5 секунды пойдет поиск предыдущего трека;
 - в режиме радио нажмите и удерживайте данную кнопку, чтобы начать режим поиска радиостанции вручную.
3. Кнопка VOLUME +/- – регулировка громкости.
4. Кнопка STOP  – остановить воспроизведение CD/MP3/USB.
5. Индикатор STANDBY – индикатор подключения устройства к электросети.
6. Кнопка OPEN/CLOSE – открытие/закрытие отсека для компакт-дисков.

7. Кнопка P-DN/P-UP – переход вверх/вниз:
 - в режиме радио нажмите кнопку перехода вверх/вниз, чтобы выбрать следующую/предыдущую станцию;
 - в режиме MP3 нажмите кнопку перехода вверх/вниз, чтобы войти в следующую/предыдущую папку.
8. Кнопка FUNCTION – выбор источника звука: CD/USB/AUX/RADIO.
9. Телескопическая FM-антенна – улучшает прием FM.
10. USB JACK – разъем USB для подключения внешнего накопителя с файлами MP3.
11. Кнопка NEXT – кнопка перехода к следующему треку:
 - выберите дорожку CD/MP3/USB и нажмите данную кнопку, через 1,5 секунды пойдет поиск следующего трека;
 - в режиме радио нажмите и удерживайте данную кнопку, чтобы начать режим поиска радиостанции вручную.
12. ЖК-дисплей
13. Кнопка PLAY/PAUSE ►|| – воспроизведение / приостановка воспроизведения:
 - запустите или приостановите воспроизведение MP3/CD/USB.
 - в режиме радио нажмите данную кнопку, чтобы начать режим поиска вручную.
14. Кнопка REPEAT – повторное воспроизведение CD/MP3/USB. Режим повтора: normal / repeat / repeat all (без повтора / повтор одного трека / повтор всех треков).
15. Кнопка TIME/PROG. – установка времени, программирование и воспроизведение радиостанций/треков. В рабочем состоянии нажмите эту кнопку для перехода в режим CD/MP3/USB/RADIO.
16. AUX IN – разъем позволяет подключаться к любому внешнему аудиоустройству.
17. Стереонаушники PHONES – 3,5 мм разъем для стереонаушников.
18. Крышка батарейного отсека.
19. Левый и правый динамики
20. Гнездо для подключения сетевого шнура.



Производитель оставляет за собой право вносить конструктивные изменения в прибор, не ухудшающие его качество.

ПЕРЕД НАЧАЛОМ ИСПОЛЬЗОВАНИЯ

Вскройте упаковку и аккуратно достаньте изделие, убедитесь в отсутствии его механических повреждений. Удалите весь упаковочный материал, защитный вкладыш и рекламные этикетки с верхней и передней части прибора, которые мешают работе. Не удаляйте никакие наклейки с задней или кнопочной панели устройства! Они содержат важную техническую информацию и заводской номер модели.

Нажмите кнопку открытия отсека для компакт-дисков. В нем находится белая карточка, которая предназначена для предотвращения перемещения линзы проигрывателя во время транспортировки устройства. Перед использованием удалите эту карточку из отсека.

ИСТОЧНИК ПИТАНИЯ

Устройство может работать от батареек и от сети переменного тока.

СЕТЬ ПЕРЕМЕННОГО ТОКА

1. Подсоедините соответствующий конец сетевого шнура к разъему на нижней части корпуса устройства.



В зависимости от конструкции прибора сетевой шнур может быть съемным/несъемным. В первом случае пользуйтесь приведенным порядком действий, во втором – не подсоединяйте и не извлекайте сетевой шнур из разъема, он идет в сборке.

2. Вставьте вилку сетевого шнура в розетку. Теперь источник питания подключен и прибор готов к работе.
3. Для полного отключения устройства необходимо отсоединить сетевой шнур от электросети, поскольку прибор потребляет электроэнергию, даже находясь в режиме ожидания.



Отключайте сетевой шнур переменного тока от настенной розетки во время сильных гроз.

РАБОТА ОТ БАТАРЕЕК



При установке элементов питания руки должны быть сухими!

1. Откройте крышку отсека для батареек.
2. Вставьте 8 батареек (не входят в комплект) типа LR14, UM-2 или С-элементы в отсек в строгом соответствии с полярностью (+) и (-).
3. Закройте крышку отсека для батареек.



Чтобы устройство начало работать от батарей, необходимо отсоединить от него сетевой шнур или отключить его от электросети, в зависимости от конструкции прибора.

Если вы хотите продлить срок использования батарей, по возможности пользуйтесь питанием от электросети.

- Не используйте вместе элементы питания разных типов, а также старые и новые элементы питания одновременно. Это снижает срок службы нового элемента или ведет к утечкам электролита из старого.
- Извлекайте элементы питания сразу же, как только они разрядились. Вытекшие химикаты вызывают коррозию. Удаляйте следы утечки химикатов сухой тканью.

ПОДКЛЮЧЕНИЕ НАУШНИКОВ

Для прослушивания устройства через наушники (не входят в комплект поставки) подключите их к разъему PHONES. Регулируйте уровень громкости кнопкой VOLUME +/- . При подключении наушников динамики автоматически отключатся.



Внимание! Во избежание ухудшения слуха не рекомендуется пользоваться наушниками на повышенной громкости в течение длительного времени.

ОСНОВНЫЕ ФУНКЦИИ

НАСТРОЙКА ВРЕМЕНИ

1. Подключите устройство к электросети, при этом загорится индикатор подключения STANDBY.
2. Нажмите и недолго удерживайте кнопку TIME/PROG., на ЖК-дисплее начнет мигать время.
3. Нажмите кнопку BACK **◀◀** либо NEXT **▶▶** для выбора формата времени (12-часовой или 24-часовой формат, 12h или 24h).
4. Нажмите кнопку TIME/PROG для подтверждения выбора формата.
5. Кнопками BACK **◀◀** либо NEXT **▶▶** установите часы, для подтверждения выбора нажмите кнопку TIME/PROG. Аналогично установите минуты.





*После установки времени на ЖК-дисплее отобразятся режимы RADIO/CD/USB/AUX. Для выбора режима нажмите кнопку BACK **◀◀** или NEXT **▶▶**, затем нажмите кнопку TIME/PROG. для подтверждения выбранного режима.*

НАСТРОЙКА РАДИОПРИЕМНИКА

1. Нажмите кнопку FUNCTION, выберите режим RADIO.
2. Вытащите телескопическую антенну на полную длину для наилучшего приема в диапазоне FM-вещания.
3. С помощью кнопок BACK **◀◀** или NEXT **▶▶** настройтесь на нужную радиостанцию:
 - Ручная настройка: однократным нажатием кнопок BACK **◀◀** или NEXT **▶▶** настройтесь на нужную радиостанцию.
 - Автоматическая настройка: нажмите кнопку PLAY/PAUSE **▶▶**, войдите в режим автоматического сканирования. Устройство начнет автоматический поиск с прекращением его при обнаружении радиостанции с устойчивым сигналом и воспроизведет звук.
4. Отрегулируйте громкость с помощью кнопок VOLUME **-/+**.
5. Чтобы выключить радио, нажмите на кнопку POWER  или с помощью кнопки FUNCTION выйдите из режима RADIO.
6. Отключите прибор от электросети.

СОХРАНЕНИЕ РАДИОСТАНЦИЙ В ПАМЯТИ УСТРОЙСТВА



FM-память рассчитана на 30 предустановок (от P01 до P30).

1. Нажмите кнопки **BACK**  или **NEXT**  и выберите нужную радиостанцию.
2. Нажмите кнопку **TIME/PROG.** один раз, на дисплее появится ячейка памяти, в которую можно записать нужную радиостанцию.
3. Нажмите кнопки **P-UP** или **P-DN**, чтобы выбрать нужный номер.
4. Нажмите кнопку **TIME/PROG.**, чтобы сохранить эту станцию.
5. Повторите описанные действия для других станций.
6. После завершения поиска и установки нажмите кнопки **P-UP** или **P-DN**, выберите радиостанцию и начните воспроизведение выбранной частоты.
7. Чтобы выключить радио, нажмите на кнопку **POWER**  или с помощью кнопки **FUNCTION** выйдите из режима **RADIO**.
8. Отключите прибор от электросети.





После выключения настройки не сбрасываются, все найденные и записанные радиостанции сохраняются в памяти прибора.

СОХРАНЕНИЕ ТРЕКОВ В ПАМЯТИ УСТРОЙСТВА

1. В режиме остановки воспроизведения (**STOP**) нажмите кнопку **TIME/PROG.**, система перейдет в режим **PROGRAM**. На дисплее появятся мигающие значки **PRG** и **P01**. Можно вводить первые треки в список воспроизведения.
2. С помощью кнопок **NEXT**  или **BACK**  выберите нужный трек. После нажатия этих кнопок на дисплее отобразится выбранная дорожка.
3. После выбора нужной дорожки нажмите кнопку **TIME/PROG.** еще раз, дорожка будет сохранена в памяти прибора.



Максимальное количество треков, которые могут быть запрограммированы при повторении п. 2-3: MP3 – 99 треков, CD – 20 треков.

4. При нажатии кнопки **STOP**  во время работы выбранные треки будут сохранены в памяти и вернуться в режим непрерывного воспроизведения.
5. При нажатии кнопки **PLAY/PAUSE**  во время работы будет запущен режим воспроизведения и начнется проигрывание трека **P01**.

УДАЛЕНИЕ ТРЕКОВ ИЗ ПАМЯТИ УСТРОЙСТВА

Вы можете стереть содержимое памяти следующими способами:

- во время воспроизведения дважды нажмите кнопку STOP ■ либо откройте отсек для компакт-дисков;
- нажмите кнопку FUNCTION для перехода в другой режим воспроизведения.

ЗАГРУЗКА КОМПАКТ-ДИСКА

1. Откройте отсек для компакт-дисков, нажав на кнопку OPEN/CLOSE.
2. Поместите диск MP3 или CD/CD-R этикеткой вверх в отсек для компакт-дисков.
3. Закройте отсек для компакт-дисков, повторно нажав на кнопку OPEN/CLOSE.

ВОСПРОИЗВЕДЕНИЕ CD/MP3

Устройство может воспроизводить различные аудиодиски форматов MP3, CD, CD-R.

Не пытайтесь проигрывать CDI, VCD, DVD, компьютерные CD или blue ray.

1. Нажмите кнопку FUNCTION, чтобы выбрать режим CD.
2. Поместите диск MP3 или CD/CD-R в отсек для компакт-дисков. Номер дорожки отобразится на дисплее, затем начнется воспроизведение с первой дорожки.
3. Нажмите на кнопку PLAY/PAUSE ►||, чтобы начать воспроизведение с компакт-диска.
4. Нажмите кнопку PLAY/PAUSE ►|| во время воспроизведения для его остановки.
5. Нажмите кнопку PLAY/PAUSE ►|| еще раз, чтобы возобновить воспроизведение.
6. Нажмите кнопку STOP ■, чтобы завершить воспроизведение компакт-диска.

Воспроизведение MP3 или CD/CD-R также прекратится, если:

- открыт отсек для компакт-дисков;
- выбрать источником воспроизведения радио;
- MP3 или CD/CD-R диск проиграл все имеющиеся на нем треки.



Всегда закрывайте отсек для компакт-дисков, чтобы не допустить попадания пыли и посторонних предметов. Диск нельзя хранить в отсеке и, если он не воспроизводится, должен быть извлечен.

ВЫБОР ДРУГОЙ ДОРОЖКИ

Во время воспроизведения вы можете использовать кнопку BACK **⏮** или NEXT **⏭** для выбора определенной дорожки.

1. Если вы выбрали номер дорожки в режиме остановки или паузы, нажмите кнопку PLAY/PAUSE **⏮**, чтобы начать воспроизведение.
2. Нажмите один раз на кнопку BACK **⏮** или NEXT **⏭** для выбора следующей дорожки или удерживайте кнопку некоторое время, пока на дисплее не появится нужный номер дорожки.
3. Нажмите на кнопку BACK **⏮** для возврата к началу текущей дорожки.
4. Дважды нажмите на кнопку BACK **⏮**, чтобы перейти к предыдущей дорожке.

ПОИСК ТРЕКА

1. Нажмите и удерживайте кнопку BACK **⏮** или NEXT **⏭**, пока на дисплее не появится нужный номер трека.
2. Когда вы увидите нужный трек, просто отпустите кнопку BACK **⏮** или NEXT **⏭**.

Есть 2 режима воспроизведения: Repeat – непрерывное воспроизведение текущей дорожки и Repeat all – непрерывное воспроизведение всего компакт-диска.

ВОСПРОИЗВЕДЕНИЕ АУДИО

Эта модель имеет разъем AUX IN, который позволяет подключаться к любому внешнему аудиоустройству, например MP3-проигрывателю, мобильному телефону, планшету и т.п. Подключите внешнее устройство при помощи аудиокабеля (не входит в комплект поставки).

1. Подключите внешнее аудиоустройство к разъему AUX IN.
2. Нажимая на кнопку FUNCTION, выберите режим AUX.
3. Выберите необходимый трек.
4. С помощью встроенных элементов управления подключенного аудиоустройства начните воспроизведение музыки через подключенный аппарат. Воспроизводите треки с внешних источников, когда нет компакт-диска.
5. Если необходимо, отрегулируйте уровень громкости.

Есть 2 режима воспроизведения: Repeat – непрерывное воспроизведение текущей дорожки и Repeat all – непрерывное воспроизведение всей папки.



Кнопки стереомагнитолы не могут управлять внешним устройством. Все функции должны работать от внешнего аудиоустройства.

ВОСПРОИЗВЕДЕНИЕ С USB

С USB-накопителя можно считать до 99 папок. Максимальное количество файлов, поддерживаемых в одной папке – 999. Устройство поддерживает большинство актуальных форматов.

Есть 4 режима воспроизведения в формате USB: Normal – Обычный, Repeat 1 – Повтор 1, Repeat all – Повторить все, Repeat album – Повторить альбом.

1. Подсоедините внешний накопитель к USB-порту, находящемуся на корпусе устройства.
2. Нажимая на кнопку FUNCTION, выберите режим USB для входа в него.
3. Выберите необходимый трек, нажмите кнопку PLAY/PAUSE ►|| для воспроизведения.
4. Используйте кнопки BACK ◀◀ или NEXT ▶▶, чтобы перейти к следующему треку или вернуться назад.
5. Нажмите кнопку STOP ■, чтобы завершить воспроизведение.



Устройство не поддерживает работу с внешними жесткими дисками.

ТЕХНИЧЕСКОЕ ОБСЛУЖИВАНИЕ И ХРАНЕНИЕ

STOP

ЗАПРЕЩАЕТСЯ погружать корпус прибора в воду или помещать его под струю воды!

Перед очисткой извлеките диск из отсека и отключите устройство от электросети.



Помните, что механические части устройства содержат самосмазывающиеся детали и не нуждаются в обслуживании.



Производите очистку корпуса прибора сухой или слегка увлажненной мягкой тканью.

Не используйте абразивные и спиртосодержащие вещества для очистки корпуса, CD и отсека для компакт-дисков, поскольку эти вещества могут привести к порче устройства. Допустимо использование небольшого количества нейтрального моющего средства.

Храните прибор в сухом вентилируемом месте вдали от солнечных лучей и нагревательных приборов. При хранении прибора избегайте мест со слишком высокой или низкой температурой. Диапазон допустимой температуры хранения колеблется от +5 до +35°C.

Выньте элементы питания из отсека на корпусе, если прибор не используется в течение длительного времени.

УХОД ЗА ПРОИГРЫВАТЕЛЕМ И КОМПАКТ-ДИСКАМИ

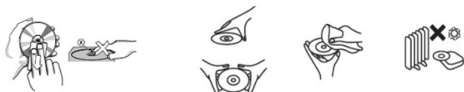

STOP

ЗАПРЕЩАЕТСЯ трогать линзу проигрывателя компакт-дисков!

- Из-за перепадов температуры возможно образование конденсата в проигрывателе, и в таком случае воспроизведение компакт-дисков запрещено. Во избежание поломки не пытайтесь самостоятельно избавляться от конденсата, перед включением выдержите прибор не менее 2 часов при комнатной температуре до испарения влажности.
- Не оставляйте открытым отсек для компакт-дисков во избежание запыления, вытирайте его мягкой сухой тканью.
- Пыль, грязь, царапины и отпечатки пальцев на носителях могут привести к искажению и понижению качества звука. Всегда бережно обращайтесь с дисками и убеждайтесь в их чистоте, перед тем как загрузить в устройство. Берите диски только за края. Регулярно протирайте диски сухой мягкой тканью без ворса по прямой линии от центра к краю, храните их в пластиковых кейсах.

ПЕРЕД КВАЛИФИЦИРОВАННЫМ РЕМОНТОМ

Перед тем как обратиться к квалифицированному специалисту по вопросам ремонта, сверьтесь с приведенным в таблице перечнем возможных неисправностей и узнайте причины возникновения и способы их устранения. Часто неполадки возникают всего лишь из-за неправильного использования устройства и легко преодолимы. Если же быстро устранить проблему не удалось, не пытайтесь самостоятельно ремонтировать изделие, это приведет к отмене гарантии.

Неисправность	Возможные причины	Способы устранения
Нет питания / нет звука	Шнур питания плохо подсоединен	Убедитесь в том, что шнур питания правильно подсоединен
	Сбой в электросети	Убедитесь, есть ли напряжение в вашей электросети
	Разрядились батареи или они неправильно установлены	Проверьте соблюдение полярности при установке батарей. При необходимости установите новые
	Громкость установлена на минимальном уровне	Отрегулируйте уровень громкости звука
	Диск загрязнен или поврежден	Очистите диск
	Подключены наушники	Отключите наушники
Не работает дисплей / устройство не реагирует на нажатия кнопок управления	Некорректная запись на диске	Подождите 5-10 секунд, и устройство автоматически возвратится в рабочее состояние
	Нажата неверная последовательность кнопок	Повторите операцию еще раз
	Электростатический разряд	Выключите прибор и отсоедините его от электросети. Подождите несколько секунд и включите снова

Плохое качество приема радиостанции	Слабый сигнал радиостанции	Измените ориентацию антенны или самого прибора, чтобы улучшить качество приема в диапазоне FM
	Неправильная настройка на частоту	Скорректируйте настройку на частоту, переориентируйте антенну
Слышны помехи, искажение звука	Вблизи от аппарата используется другое оборудование, создающее электромагнитные помехи	Не используйте рядом с прибором мобильные телефоны, микроволновые печи и т. п.
	Слишком высокий уровень громкости	Уменьшите уровень громкости
Диск не читается / не воспроизводится	Не выбран режим CD	С помощью кнопки FUNCTION установите режим CD
	В устройство не загружен диск	Загрузите в устройство диск CD/CD-R, MP3
	Диск поцарапан или загрязнен	Загрузите новый диск. Очистите диск
	В устройстве образовался конденсат	Подождите, пока конденсат испарится
	Диск, загруженный в устройство, не содержит записей или не был финализирован	Используйте финализированные диски CD-R
При воспроизведении пропускаются треки	Устройство находится в режиме воспроизведения в запрограммированном порядке	Перейдите в обычный режим воспроизведения
	Диск поврежден или загрязнен	Замените или почистите диск
MP3-файлы с USB-устройства не воспроизводятся	Не выбран режим воспроизведения с USB-устройства	Выберите режим воспроизведения с USB-устройства
	USB-устройство не подключено к USB-порту на корпусе прибора	Проверьте, подключено ли USB-устройство к порту, и убедитесь, что оно содержит MP3-файлы

ГАРАНТИЙНЫЕ ОБЯЗАТЕЛЬСТВА

Гарантийный срок эксплуатации прибора – 1 год со дня продажи при соблюдении требований сборки, подключения и установки в соответствии с настоящим руководством по эксплуатации.

Претензии по работе и предложения следует направлять по адресу: service@lumax.ru.

По всем вопросам гарантийного обслуживания обращайтесь в места приобретения продукции.

Гарантия не распространяется на следующие случаи:

- устройство подвергалось ремонту или изменениям со стороны неуполномоченных специалистов;
- дефект вызван неправильной эксплуатацией устройства;
- неисправность вызвана авариями, включая воздействие молний, воды, жидкостей, огня, стихийных бедствий, а также скачком напряжения;
- устройство претерпело механические повреждения.

УВЕДОМЛЕНИЕ ОБ УТИЛИЗАЦИИ



Это изделие изготовлено из высококачественных материалов и компонентов, которые подлежат переработке и повторному использованию.

Данный символ означает, что электрическое и электронное оборудование должно быть утилизировано отдельно от бытовых отходов.

Утилизацию упаковки, руководства пользователя, а также самого прибора необходимо производить в соответствии с местной программой по переработке отходов. В Европейском союзе существуют отдельные системы сбора использованных электрических и электронных продуктов.

Проявите заботу об окружающей среде: не выбрасывайте такие изделия вместе с обычным бытовым мусором.

ГАРАНТИЙНЫЙ ТАЛОН

Изделие

МОДЕЛЬ

Серийный номер

ФИРМА-ПРОДАВЕЦ

Адрес фирмы-продавца

Телефон фирмы-продавца

Срок гарантии

Дата продажи

Печать
фирмы-продавца

Подпись продавца

EAC

Завод-изготовитель: "AMWOOD (HONG KONG) LTD."

Адрес: 1/F, Abdoolally House, 20 Stanley Street, Central, Hong Kong, China.

Импортер: ООО «Планар-Трейд», Российская Федерация, 111394, г. Москва, ул. Перовская, 65, стр. 1

© LUMAX Electronics LTD. Все права защищены. 2017

Воспроизведение, передача, распространение, перевод или другая переработка данного документа или любой его части без предварительного письменного разрешения правообладателя запрещены.

www.lumax.ru

BL9259USB-1