

Haier

РУССКИЙ

ҚАЗАҚША

РУКОВОДСТВО
ПО ЭКСПЛУАТАЦИИ

ПАЙДАЛАНУ
БОЙЫНША НҰҚСАУЛЫҚ

ЖК ТЕЛЕВИЗОР
СО СВЕТОДИОДНОЙ
ПОДСВЕТКОЙ

ЖАРЫҚДИОДТЫ
ЖАРЫҚТАНДЫРУУЫ БАР
СК ТЕЛЕДИДАР

LET22T1000HF
LET24T1000HF
LET26T1000HF

Перед использованием устройства внимательно прочтите это руководство по эксплуатации и сохраните его для дальнейшего использования.

Пайдаланудың алдында осы пайдалану бойынша нұқсаулықты оқып шығып, оны алдағы қолданас үшін сақтап қойыңыз.

SMARTER LIFE

BETTER PLANET

Условия гарантийного обслуживания и информация для владельца изделия

Вся продукция, предназначенная Хайер Групп Ко. Лтд. для продажи на территории СНГ, изготовлена с учетом условий эксплуатации и прошла соответствующую сертификацию на соответствие Государственным Стандартам. Чтобы убедиться в этом, просим вас проверить наличие на изделии официального знака соответствия, подтверждающего сертификацию данного изделия.

Во избежание недоразумений, убедительно просим вас при покупке внимательно изучить данную инструкцию по эксплуатации, условия гарантийных обязательств и проверить правильность заполнения гарантийного талона. При этом серийный номер и наименование модели приобретенного вами изделия должны быть идентичны записи в гарантийном талоне. Не допускается внесение каких-либо изменений, исправлений. В случае неправильного или неполного заполнения гарантийного талона немедленно обратитесь в торгующую организацию.

Изготовитель устанавливает и обеспечивает гарантийные обязательства в течение 12 месяцев со дня передачи товара потребителю.

Более подробная информация условий гарантийного обслуживания, контактные телефоны и адреса авторизованных сервисных центров изложены в гарантийном талоне, заполняемом при покупке изделия в магазине.

Корпорация Хайер устанавливает официальный срок службы на изделия бытовой техники, предназначенные для использования в быту — 7 лет с даты производства изделия. Учитывая высокое качество, надежность и степень безопасности продукции, фактический срок эксплуатации может значительно превышать официальный. По окончании срока службы изделия обратитесь в Авторизованный сервисный центр Хайер для проведения профилактических работ и получения рекомендаций по дальнейшей эксплуатации изделия.

По всем вопросам сервисного обслуживания или приобретения дополнительных принадлежностей просим Вас обращаться в Информационный центр «Хайер» по телефонам 8-800-200-17-06 (Звонок по России бесплатный), в один из авторизованных сервисных центров Хайер или к вашему продавцу, у которого вы приобрели это изделие.

Во избежание лишних неудобств мы предлагаем вам до начала использования изделия внимательно ознакомиться с Инструкцией по эксплуатации.

Удовлетворение требований потребителя по окончании гарантийного срока производится в соответствии с действующим законодательством.

Оглавление

01	Правила техники безопасности	4
	Приветствие	4
	Важная информация	4
	Правила безопасности	5
	Меры предосторожности.....	6
02	Введение	7
	Основные параметры.....	7
	Инструкция по сборке подставки 19", 22", 24"	9
	Настенный монтаж19",22",24"	10
	Настенный монтаж26"	11
	Передняя панель управления.....	12
	Разъёмы на задней и боковой панелях телевизора	12
	Подключение телевизора Haier	13
	Подключение компьютера к телевизору	13
	Разъем для подключения модуля CI	14
03	Пульт дистанционного управления.....	15
	Пульт дистанционного управления	16
04	Эксплуатация	17
	Руководство по установке	17
05	Определение и устранения неисправностей.....	28
	Технические характеристики.....	29

01 Правила техники безопасности

ПРИВЕТСТВИЕ

Спасибо за покупку 22"/ 24"/ 26" Цифрового Full HD 1080P ЖК телевизора со светодиодной подсветкой.. Это руководство поможет Вам правильно настроить и начать использование Вашего телевизора.

В первую очередь проверьте комплектность поставки в соответствии со следующим типовым контрольным перечнем:

22" Цифровой Full HD 1080P ЖК телевизор со светодиодной подсветкой.

пульт дистанционного управления

две батарейки AAA

руководство по эксплуатации

краткое руководство по эксплуатации-кабель с разъемом SCART

подставка

24" Цифровой Full HD 1080P ЖК телевизор со светодиодной подсветкой.

пульт дистанционного управления

две батарейки AAA

руководство по эксплуатации

краткое руководство по эксплуатации-кабель с разъемом SCART

подставка

26" Цифровой Full HD 1080P ЖК телевизор со светодиодной подсветкой..

пульт дистанционного управления

две батарейки AAA

руководство по эксплуатации

краткое руководство по эксплуатации-кабель с разъемом SCART

подставка

Теперь можно приступить!

ВАЖНАЯ ИНФОРМАЦИЯ

ПЕРЕД ИСПОЛЬЗОВАНИЕМ ПРОЧИТАЙТЕ ИНСТРУКЦИЮ И СОХРАНИТЕ ЕЕ ДЛЯ ДАЛЬНЕЙШЕГО ИСПОЛЬЗОВАНИЯ.

ВНИМАНИЕ!



**ОПАСНОСТЬ ПОРАЖЕНИЯ ЭЛЕКТРИЧЕСКИМ ТОКОМ.
НЕ ОТКРЫВАТЬ!**



ВНИМАНИЕ

ВО ИЗБЕЖАНИЕ ПОРАЖЕНИЯ ЭЛЕКТРИЧЕСКИМ ТОКОМ ЗАПРЕЩАЕТСЯ СНИМАТЬ ЗАДНЮЮ ПАНЕЛЬ ТЕЛЕВИЗОРА. ЗА ПАНЕЛЬЮ НЕ СОДЕРЖИТСЯ ОБОРУДОВАНИЯ, С КОТОРЫМ МОЖЕТ РАБОТАТЬ ПОЛЬЗОВАТЕЛЬ. ПО ВОПРОСАМ ТЕХНИЧЕСКОГО ОБСЛУЖИВАНИЯ ОБРАЩАЙТЕСЬ В СЕРВИСНУЮ СЛУЖБУ. ЗНАК «ОСТОРОЖНО, ВЫСОКОЕ НАПРЯЖЕНИЕ!» (ТРЕУГОЛЬНИК С ИЗОБРАЖЕНИЕМ МОЛНИИ) УКАЗЫВАЕТ НА НАЛИЧИЕ ВЫСОКОГО НАПРЯЖЕНИЯ ВНУТРИ УСТРОЙСТВА. КОНТАКТ С ЛЮБЫМИ ДЕТАЛЯМИ ВНУТРИ УСТРОЙСТВА ПРЕДСТАВЛЯЕТ ОПАСНОСТЬ.



ВНИМАНИЕ: ВО ИЗБЕЖАНИЕ ВОСПЛАМЕНЕНИЯ И ПОРАЖЕНИЯ ЭЛЕКТРИЧЕСКИМ ТОКОМ ЗАПРЕЩАЕТСЯ УСТАНАВЛИВАТЬ ТЕЛЕВИЗОР ВБЛИЗИ ИСТОЧНИКА ВЛАЖНОСТИ. НЕ ИСПОЛЬЗУЙТЕ ПОРОШКОВЫЕ МОЮЩИЕ СРЕДСТВА, КОТОРЫЕ МОГУТ ПОЦАРАПАТЬ ИЛИ ПОВРЕДИТЬ ЖК ЭКРАН. ИЗБЕГАЙТЕ КОНТАКТА С ПРЕДМЕТАМИ, КОТОРЫЕ МОГУТ ПОВРЕДИТЬ ЖК ЭКРАН.



ВНИМАНИЕ: ВО ИЗБЕЖАНИЕ ТЕЛЕСНЫХ ПОВРЕЖДЕНИЙ И ПОЛОМКИ УСТРОЙСТВА, ЗАПРЕЩАЕТСЯ РЕМОНТИРОВАТЬ УСТРОЙСТВО САМОСТОЯТЕЛЬНО. ПО ВОПРОСАМ ТЕХНИЧЕСКОГО ОБСЛУЖИВАНИЯ ОБРАЩАЙТЕСЬ В СЛУЖБУ ПОДДЕРЖКИ ПОКУПАТЕЛЕЙ.

ПРАВИЛА БЕЗОПАСНОСТИ

- **Внимание:** во избежание поражения электрическим током, не снимайте заднюю панель телевизора. В корпусе устройства нет оборудования, с которым может работать пользователь. По вопросам техобслуживания обращайтесь к квалифицированным специалистам.
- **Внимание:** во избежание воспламенения или поражения электрическим током избегайте попадания влаги в устройство.
- Остерегайтесь попадания воды (капли, брызги) в устройство или адаптер, не располагайте предметы, наполненные жидкостью, на устройстве (например, вазы).
- Берегите устройство от попадания прямых солнечных лучей и от источников тепла, таких как обогреватели и печи.
- Не закрывайте вентиляционные отверстия на корпусе телевизора, поскольку они предназначены для обеспечения вентиляции. Во избежание перекрытия вентиляционных отверстий не располагайте телевизор на мягких поверхностях (например, на подушках, на диване).
- Не устанавливайте устройство на подставку, штатив, кронштейн или стол, если они неустойчивы. Существует вероятность падения устройства, что может послужить причиной повреждения устройства или получения травмы.
- Не располагайте тяжёлые или острые предметы на панели или раме устройства.
- Отключайте устройство от источника питания, если не используете его.
- Обратите внимание на требования утилизации батареек.
- **ВНИМАНИЕ:** не располагайте батарейки вблизи источников тепла, открытых солнечных лучей, огня и т.д.
- **ВНИМАНИЕ:** чрезмерное звуковое давление в наушниках или колонках может стать причиной потери слуха.
- **ВНИМАНИЕ:** используйте оригинальные вспомогательные/дополнительные устройства.



Этот знак указывает на то, что устройство не может быть утилизировано вместе с другими бытовыми отходами в зоне ЕС. Для того чтобы избежать возможного причинения вреда окружающей среде или здоровью людей по причине неправильной утилизации и для обеспечения повторного использования переработанного материала, позаботьтесь о надлежащей переработке. Для возврата использованного устройства, обратитесь в центры возврата и сбора или свяжитесь с продавцом, у которого устройство было приобретено. Таким образом устройство может быть перенаправлено на безопасную экологичную переработку.



МЕРЫ ПРЕДОСТОРОЖНОСТИ



Внимание ⚡

Используется высокое напряжение. Не снимайте заднюю панель телевизора. По вопросам техобслуживания, обращайтесь к квалифицированным специалистам.

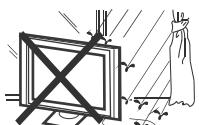

Внимание ⚡

Во избежание воспламенения или поражения электрическим током, не допускайте попадания влаги на телевизор.



Внимание ⚡

Не роняйте и не засовывайте посторонние предметы в корпус телевизора и вентиляционные отверстия. Избегайте попадания влаги в телевизор.



Внимание ⚡

Не перекрывайте вентиляционные отверстия на задней крышке телевизора. Исправная вентиляция предотвращает неисправности электрически компонентов.

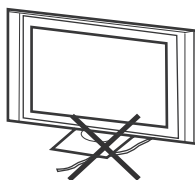

Внимание ⚠

Не ставьте телевизор на шнур питания.

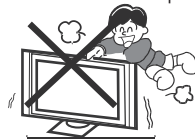

Внимание ⚠

Не наступайте, не облокачивайтесь и не толкайте телевизор или подставку для телевизора. Предостерегайте детей от подобных действий. Результатом падения телевизора могут стать серьезные травмы.



Внимание ⚠

Не устанавливайте телевизор на неустойчивую подставку, полку или столик. Результатом падения телевизора могут стать серьезные травмы и повреждение устройства.



Внимание ⚠

Если вы не собираетесь использовать телевизор на протяжении длительного времени, отключите его от источника питания.

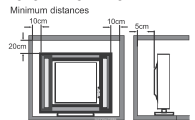

Внимание ⚠

Если вы собираетесь вмонтировать телевизор в мебель или схожую конструкцию, соблюдайте необходимую минимальную дистанцию. Тепловыделение может быть опасным и может сократить срок службы вашего телевизора.

02 Введение

ВНИМАНИЕ

Не производите какие-либо действия с внутренними компонентами телевизора или какими-либо другими регулировочными устройствами, не упомянутыми в руководстве. Все телевизоры со светодиодной подсветкой являются электрическим оборудованием с высоким напряжением.

Во время удаления пыли или капель воды с ЭКРАНА, КОРПУСА, вокруг кнопок или соединительного кабеля, телевизор должен быть отключён от источника питания. Протирайте телевизор мягкой, сухой и чистой тканью.

Во время грозы отключайте антенну, также отключайте телевизор от источника питания для предотвращения повреждения телевизора или других устройств, подключенных к нему.

Ремонт телевизора должен осуществляться только квалифицированными специалистами.

УСТАНОВКА

*Расположите телевизор, избегая попадания прямых солнечных лучей на экран.

*Полное отсутствие света или отражение света от экрана могут вызвать переутомление глаз. Для комфортного просмотра рекомендуется мягкое освещение.

*Не ставьте телевизор вплотную к стене. Оставьте зазор для обеспечения вентиляции.

*Избегайте воздействия высокой температуры во избежание возможных повреждений корпуса или преждевременных поломок внутренних компонентов телевизора.

*Не блокируйте вентиляционные отверстия во время работы телевизора.

ОСНОВНЫЕ ХАРАКТЕРИСТИКИ

1. Возможность использования в качестве телевизора, экрана для просмотра видео, экрана компьютера;
2. Высокий уровень яркости, широкий угол обзора;

3. HDMI и SCART интерфейсы;
4. Система NICAM;
5. Функция Timeshift;

ОСНОВНЫЕ ПАРАМЕТРЫ

Экран	22"; 24"; 26"
Телевизионная система	PAL-B/G,I,D/K SECAM-B/G,D/K,L,L"
Система видео сигнала	PAL/SECAM
Напряжение питания	ПТ 100-240 В 50/60 Гц
Потребляемая мощность	38 Вт (22"); 40 Вт (24"); 55 Вт (26")
Потребляемая мощность в режиме ожидания	< 0,3 Вт
Мощность звука	2x3Вт
Вход сигнала	Аналоговый RGB(PC) x1; PC audio x1 Мультимедийный интерфейс высокого разрешения (HDMI) x 2 Вход видеосигнала x 1 Вход аудиосигнала x 1 YPb Pr x 1 SCART x 1 CI x 1 USB x 1 RF Co-Ax x 1
Выход сигнала	Наушники x 1 S/PDIF x 1
Горизонтальное разрешение	Вход полного видеосигнала ≥350 YPb Pr ≥400

КОМПЬЮТЕР

РЕЖИМ ПРЕДВАРИТЕЛЬНОЙ НАСТРОЙКИ

	РАЗРЕШЕНИЕ	ЧАСТОТА ВЕРТИКАЛЬНОЙ РАЗВЕРТКИ (Гц)	ЧАСТОТА ГОРИЗОНТАЛЬНОЙ РАЗВЕРТКИ (КГц)
1	640x480	60	31,47
2	800x600	60	37,88
3	1024x768	60	48,36
4	1360x768	60	47,7
5	1280x1024	60	63,98
6	1920x1080 (кроме 19")	60	66.64

ИНСТРУКЦИЯ ПО СБОРКЕ ПОДСТАВКИ 19", 22", 24"

1. Вставьте стойку в подставку по направлению стрелки и закрепите ее винтом.

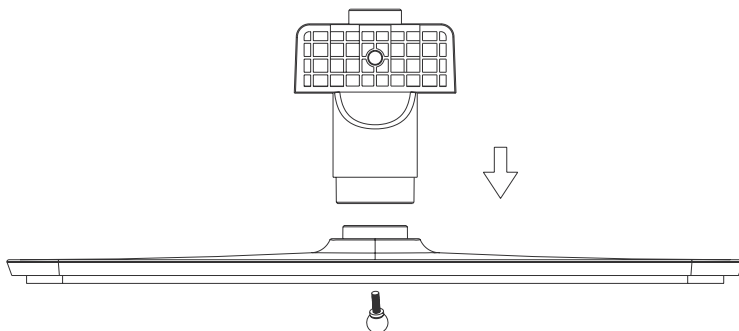

2. Вставьте собранную стойку в заднюю панель телевизора по направлению стрелки и закрепите ее винтом.

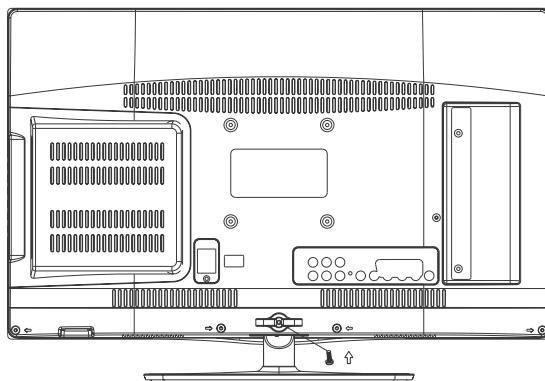

СОВЕТЫ ПО УСТАНОВКЕ

Расположите телевизор, избегая попадания прямых солнечных лучей на экран. Полное отсутствие света или отражение света от экрана могут вызвать переутомление глаз. Для комфортного просмотра рекомендуется мягкое освещение.

Не ставьте телевизор вплотную к стене. Оставьте зазор для обеспечения вентиляции.

Избегайте воздействия высокой температуры во избежание возможных повреждений корпуса или преждевременных поломок внутренних компонентов телевизора.

НАСТЕННЫЙ МОНТАЖ 19", 22", 24"

настенный монтаж осуществляется следующим образом:

1. Положите телевизор со светодиодной подсветкой на твёрдую поверхность экраном вниз. Предварительно подложите мягкий материал, чтобы защитить экран от повреждений.
2. Удалите винты с нижней части телевизора, где подставка присоединяется к устройству и отсоедините её (храните подставку в безопасном месте для дальнейшего использования).

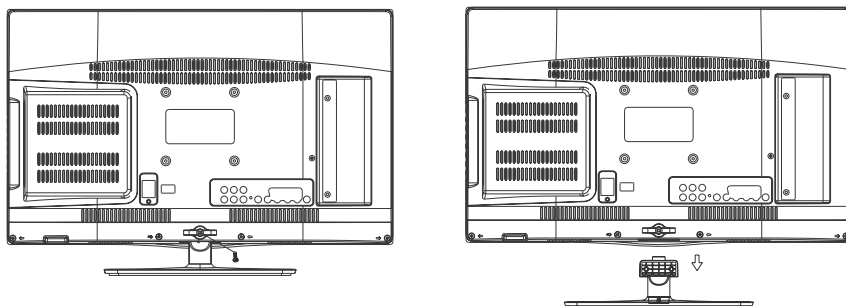

3. Используйте четыре винта, для закрепления телевизора на кронштейне (не входит в комплектацию) с помощью четырёх стандартных отверстий на задней панели телевизора.

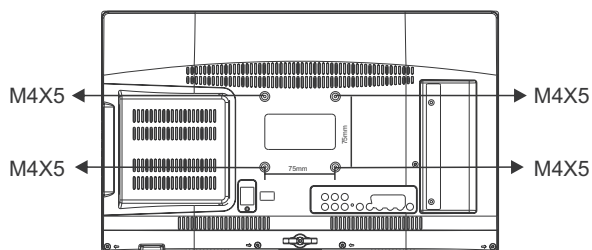

(19")

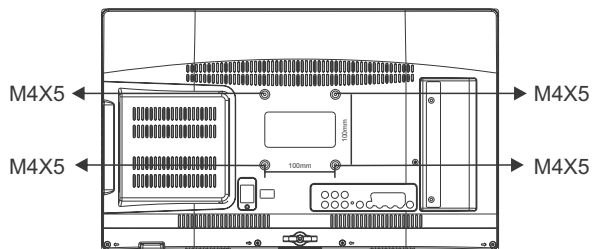

(22", 24")

НАСТЕННЫЙ МОНТАЖ 26"

настенный монтаж осуществляется следующим образом:

1. Положите телевизор со светодиодной подсветкой на твёрдую поверхность экраном вниз. Предварительно подложите мягкий материал, чтобы защитить экран от повреждений.
2. Удалите винты с нижней части телевизора, где подставка присоединяется к устройству и отсоедините её (храните подставку в безопасном месте для дальнейшего использования).

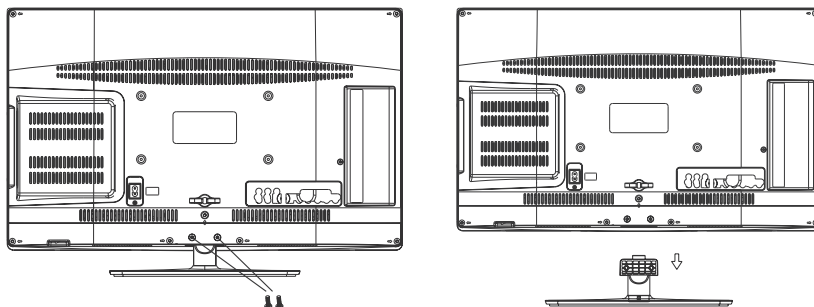

3. Используйте четыре винта, для закрепления телевизора на кронштейне (не входит в комплектацию) с помощью четырёх стандартных отверстий на задней панели телевизора.

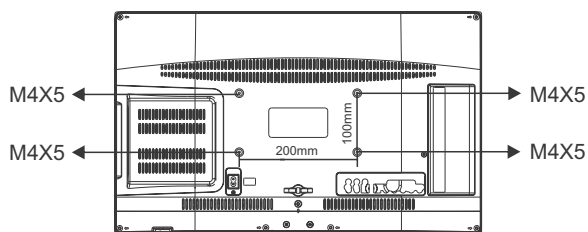

Передняя панель управления

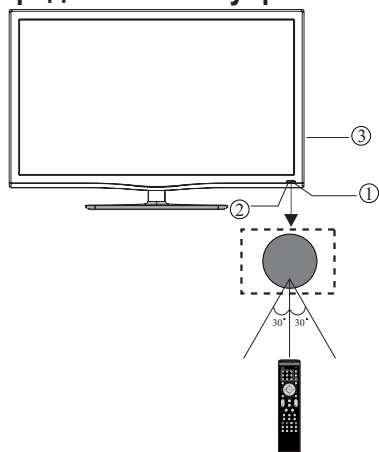

1. Окно фотоприёмника
2. Светодиодный индикатор: голубой- телевизор включён; красный – телевизор включен в сеть
3. Кнопки

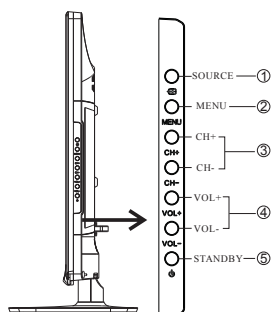

1. **SOURCE** – кнопка вывода меню входного сигнала
2. **MENU** – кнопка вывода главного меню
3. **CH+ / CH-** – в режиме просмотра эти кнопки служат для переключения на следующую, предыдущую программу; в режиме МЕНЮ они служат для осуществления выбора; если телевизор подключен к питанию эти кнопки можно использовать для включения.
4. **VOL+ / VOL-** – кнопки регулирования громкости; в режиме МЕНЮ они служат для регулирования выбранного параметра
5. **STAND BY** – телевизор подключен к сети

Разъёмы на задней и боковой панелях телевизора

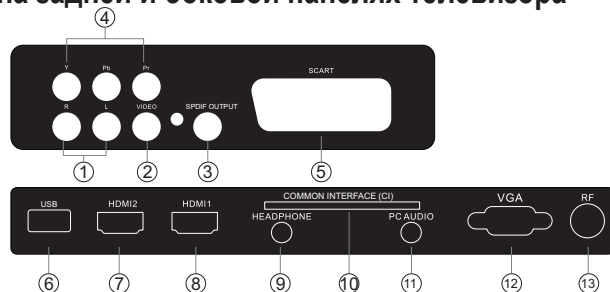

1. Правый/левый аудио	вход	8. HDMI 1	вход
2. Видео	вход	9. Наушники	аналоговый аудио выход
3. S/PDIF	цифровой аудио выход	10. Общий интерфейс	вход
4. YPbPr	вход	11. Вход для подачи звукового сигнала при подключении компьютера	вход
5. SCART	вход	12. VGA	вход
6. USB	вход	13. RF	вход
7. HDMI 2	вход		

ПОДКЛЮЧЕНИЕ ТЕЛЕВИЗОРА HAIER

ПОДКЛЮЧЕНИЕ АНТЕННЫ

Вставьте антенну в гнездо ANTENNA IN, расположенное на панели разъемов с задней стороны телевизора.

УЛУЧШЕНИЕ СИГНАЛА

Для улучшения качества изображения в местах со слабым сигналом используйте усилитель сигнала (не входит в комплект поставки).

Подключение компьютера к телевизору

Телевизор можно использовать в качестве монитора для компьютера, подключив его при помощи кабеля VGA (не входит в комплект поставки).

1. Прочтите инструкцию к компьютеру и убедитесь в наличии разъема VGA.
2. Отключите телевизор и компьютер от сети.
3. Подключите соединительный 15-штырьковый кабель типа D к разъему видеоинтерфейса VGA на компьютере. Подключите второй конец кабеля к разъему интерфейса на телевизоре. Затяните винты на разъемах VGA и подключите аудио кабель (не входит в комплект поставки) к гнезду на задней панели телевизора.
4. Включите сначала телевизор, затем компьютер.
5. Нажмите кнопку настройки входного видеосигнала на телевизоре или пульте дистанционного управления.
6. Для получения четкого изображения измените разрешение монитора компьютера, выберите другую частоту обновления или отрегулируйте яркость и контрастность в меню.

ПОДКЛЮЧЕНИЕ DVD-ПЛЕЕРА ИЛИ ВИДЕОМАГНИТОФОНА К ТЕЛЕВИЗОРУ

Существует два способа подключения DVD-плеера или видеомагнитофона к телевизору. Перед подключением убедитесь, что телевизор и подключаемое устройство отключены.

1. Вставьте аудио- и видеокабель DVD-плеера или видеомагнитофона в гнездо AV IN на телевизоре.
2. Вставьте правую и левую вилку аудиокабеля в соответствующее гнездо (8)

Нажмите кнопку настройки входного видеосигнала

(SOURCE) для выбора режима AV.

РАЗЪЕМ SCART

1. Проведите SCART-провод от внешнего устройства (DVD-плеера, телевизионной или игровой приставки) к штепсельному гнезду SCART на телевизоре.
2. Нажмите кнопку **SOURCE** и выберите режим SCART.
3. Нажмите кнопку **PLAY** (Старт) на внешнем устройстве.

РАЗЪЕМ HDMI

1. Проведите кабель от устройства HDMI к гнезду HDMI на телевизоре.
2. Нажмите кнопку **SOURCE** и выберите режим HDMI.
3. Ознакомьтесь с руководством по использованию устройства HDMI.

РАЗЪЕМ ДЛЯ НАУШНИКОВ

Вставьте разъем наушников в соответствующее гнездо на самом устройстве (HEADPHONE). Сейчас наушники подключены.

РАЗЪЕМ S/PDIF

S/PDIF – это цифровое аудио соединение, которое используется для подключения аудио оборудования, например, домашнего кинотеатра и других цифровых HiFi систем на небольшом расстоянии. Сигнал передается посредством коаксиального кабеля с RCA разъемами.

1. Перед подключением убедитесь, что телевизор и подключаемое устройство отключены.
2. Подключите кабели AV (не входят в комплектацию) к разъему телевизора S/PDIF и к аудио системе домашнего кинотеатра или цифровой системе HiFi.

Разъём для подключения модуля CI

Этот разъём предназначен для модулей условного доступа (CI) и декодирующих карточек (Smart card), обеспечивающих доступ к дополнительным платным каналам и другим услугам. Для получения подробной информации по модулям свяжитесь с провайдером, оказывающим подобные услуги. Обратите внимание, что модули условного доступа и декодирующие карточки не входят в комплект поставки телевизора.

Предупреждение

- Перед установкой модуля условного доступа в разъём, убедитесь, что телевизор отключен от сети.
1. Установите модуль условного доступа и декодирующую карточку в разъём, расположенный на боковой панели телевизора.

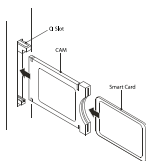

2. Включите телевизор. Если модуль доступа обнаружен, внизу экрана появится соответствующее сообщение. Подождите несколько секунд до полной активации карточки.

CI Module Inserted

3. Нажмите кнопку **OK** для вывода меню. С помощью кнопок и выберите нужную опцию и нажмите **OK** для подтверждения выбора.

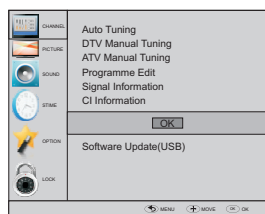

03 Пульт дистанционного управления

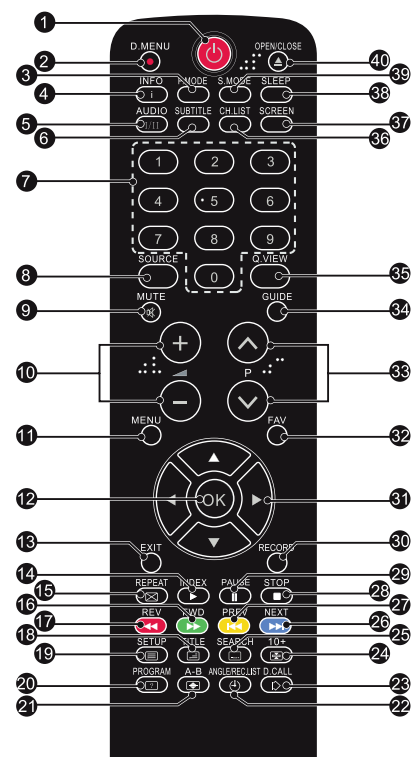

Установка батареек в пульт ДУ

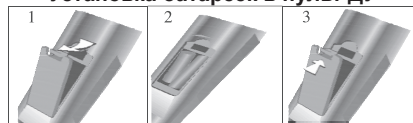

1. Откройте крышку отсека для батареек.
2. Установите две батарейки типа AAA, соблюдая полярность.
3. Закройте крышку отсека для батареек. Замените батарейки в случае если: пульт ДУ работает с перебоями; телевизор не управляется пультом ДУ.

Примечание:

1. Рекомендуется использовать щелочные батарейки.
2. Извлеките использованные батарейки, если они не работают или если вы не собираетесь пользоваться пультом ДУ на протяжении длительного времени.

1 ПИТАНИЕ: для включения или переключения телевизора в режим ожидания.

2 ЦИФРОВОЕ МЕНЮ: не используется

3 Режим изображения: для включения режима изображения.

4 ИНФОРМАЦИЯ: для отображения статуса сигнала, включая источник сигнала и аудио режим канала.

ФИКСИРОВАНИЕ: для фиксации просмотраемого изображения

5 АУДИО I/II: для выбора режимов MONO, Nicam stereo для канала ATV. Выберите язык Аудио для канала DTV.

6 СУБТИТРЫ: для включения и выключения субтитров

7 Номера программ: переход к каналу

8 ИСТОЧНИК СИГНАЛА: выбор источника сигнала.

9 ВКЛЮЧЕНИЕ/ОТКЛЮЧЕНИЕ ЗВУКА

10 Контроль звука: настройка звука

11 МЕНЮ: вызов меню

12 ОК: подтверждение выбора

13 ВЫХОД: кнопка возврата в предыдущее меню

TV: включение режима просмотра телевизора

14 Режим телетекста/ Воспроизведение с USB

15 ПОВТОР: не используется

16 ЗЕЛЕНАЯ КНОПКА ТЕЛТЕКСТА/USB ПЕРЕМОТКА ВПЕРЕД

17 КРАСНАЯ КНОПКА ТЕЛТЕКСТА/ USB БЫСТРАЯ ПЕРЕМОТКА

18 ФОН ТЕЛТЕКСТА

19 ТЕКСТ ТЕЛТЕКСТА

20 ОТОБРАЖЕНИЕ ТЕЛТЕКСТА

21 РАЗМЕР ТЕЛТЕКСТА

22 ВРЕМЯ ТЕЛТЕКСТА/АСПЕКТ/СПИСОК ЗАПИСЕЙ (время телетекста не используется)

23 РЕЖИМ ТЕЛТЕКСТА: не используется

24 УДЕРЖАНИЕ ТЕЛТЕКСТА

25 ВНУТРЕННИЙ КОД ТЕЛТЕКСТА: ВКЛАДКИ ТЕЛТЕКСТА

26 ГОЛУБАЯ КНОПКА ТЕЛТЕКСТА/СЛЕДУЮЩИЙ ФАЙЛ USB

27 ЖЕЛТАЯ КНОПКА ТЕЛТЕКСТА/ПРЕДЫДУЩИЙ ФАЙЛ USB

28 USB СТОП

29 USB ПАУЗА

30 ЗАПИСЬ

31 СТРЕЛКИ ВВЕРХ, ВНИЗ, ВЛЕВО, ВПРАВО: выбор позиции

32 FAV: для доступа к Вашим любимым каналам в режимах TV или DTV.

33 Выбор программы: нажмите кнопки для выбора следующего/предыдущего канала.

34 Электронный телегид: для отображения электронной инструкции в режиме TV.

35 ВЕРНУТЬСЯ: кнопка возврата на предыдущий канал.

36 СПИСОК КАНАЛОВ: отображение списка каналов.

37 ЭКРАН: для настройки формата изображения

38 ТАЙМЕР: для настройки времени отключения телевизора



39 ЗВУКОВОЙ РЕЖИМ: выбор звукового режима

40 ОТКРЫТЫ/ЗАКРЫТЬ: не используется

ПУЛЬТ ДИСТАНЦИОННОГО УПРАВЛЕНИЯ

ТЕЛЕТЕКСТ

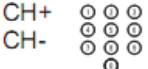
Телетекст представляет собой информационную систему, которая транслируется на определённых каналах и которую можно читать, как газету. Она включает субтитры для людей с проблемами слуха и для тех, кто не владеет языком, на котором транслируется телетекст (кабельные сети, спутниковые каналы и т.д.)

КНОПКА:	ФУНКЦИИ:
TEXT	Используется для включения или выключения режима телетекста. При включении на экране появляется список доступных страниц. Каждая страница имеет номер, состоящий из трёх цифр. Если выбранный канал не транслирует телетекст, на экране появится пустая страница номер 100 (в этом случае, выйдете из режима телетекст и выберите другой канал).
ВЫБОР СТРАНИЦЫ 	Введите номер нужной страницы используя цифры и кнопки вверх/вниз. Например: если Вам нужна страница 120, введите 120. Номер страницы отображается в верхнем левом углу, после ввода номера страницы она отображается на экране. Повторите эту операцию для выбора другой страницы. Если после ввода номера страница не отображается, значит она не транслируется. Выберите другой номер.
БЫСТРЫЙ ДОСТУП К СТРАНИЦАМ 	Цвет индикаторов на схеме соответствует цвету индикаторов внизу страницы. Четыре разноцветных кнопки используются для доступа к соответствующим страницам. Индикаторы загораются, если страница временно недоступна.
INDEX	Кнопка возврата на страницу с оглавлением (как правило, страницу № 100)
SUB PAGE	Некоторые страницы подразумевают дополнительные вкладки, которые автоматически поочерёдно отображаются на экране. Эта кнопка используется для пропуска или возврата вкладок. Функция отображается вверх слева.
HOLD	Эта кнопка используется для фиксирования страницы.
REVEAL	Эта кнопка показывает скрытые изображения (разгадки к играм).
LIST	Пользователь может выбрать четыре любимых страницы и закрепить их за четырьмя разноцветными кнопками. В режиме списка использовать эти кнопки для навигации невозможно. Номера любимых страниц должны быть сохранены в/удалены с долговременной памяти для каждого канала с помощью системного программного обеспечения.
SIZE	Кнопка для увеличения страницы.
MIX	Кнопка для установки прозрачного фона телетекста.

04 Эксплуатация

Руководство по установке

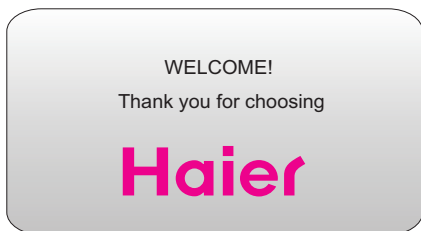

Эта заставка появляется только при первом включении телевизора или при установке заводских настроек.

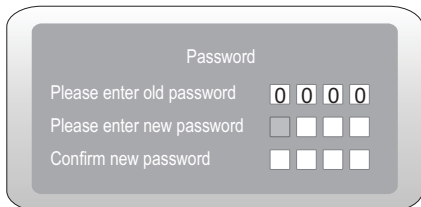
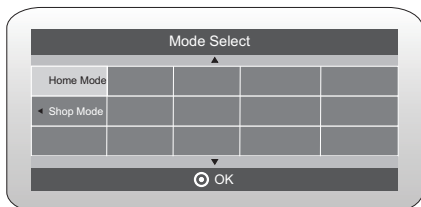
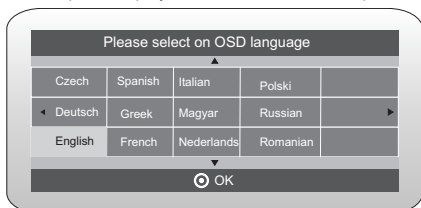

1). Используйте кнопки **▼▲** для выбора позиций меню и изменения настроек. Используйте кнопку **OK** для подтверждения.
Выберите нужный язык, режим Дом/Магазин, который будет отображаться в меню.

2). Используйте кнопки **▼▲** для выбора DVB-T/DVB-C, затем нажмите **OK** для подтверждения.



а. Если Вы выбрали DVB-T, следующим шагом выберите тип настройки каналов и страну, затем нажмите **OK** для начала настройки.

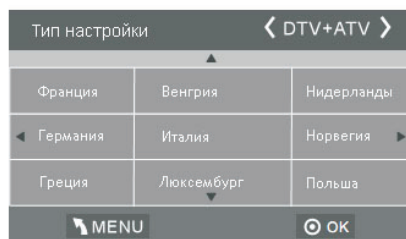

б. Если вы выбрали DVB-C, следующим шагом настройте конфигурации системы DVB-C (тип сканирования/частота/идентификационный номер сети/символьная скорость (KS/S), затем нажмите **OK**, чтобы вызвать меню типа настройки каналов и стран, действуйте как и в случае с DVB-T, затем выберите тип настройки (DTV/ATV).

Выберите нужную страну и нажмите **OK** для начала настройки.

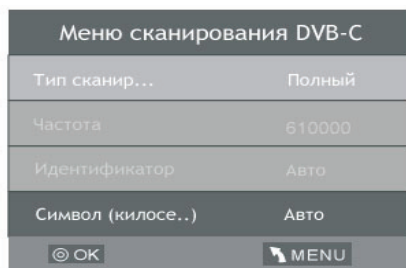

3). Начнётся настройка каналов. Этот процесс может занять несколько минут. На экране будет отображаться процесс поиска и число найденных каналов.

4). Если вы хотите остановить настройку ATV, нажмите кнопку МЕНЮ для остановки процесса поиска. На экране появится всплывающее окно, нажмите кнопку и выберите YES для подтверждения. Вы сразу перейдёте к настройке DTV. При следующем включении телевизора на экране появится напоминание о переустановке.

5). После завершения настройки, каналы будут организованы в произвольном порядке. Если Вы хотите удалить, изменить, переместить или переименовать каналы, выберите раздел Редактирование в Меню канала.

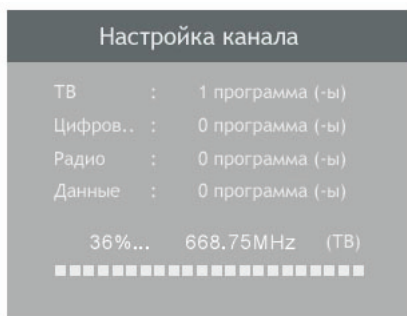

6). Поздравляем!

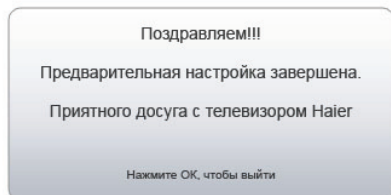

Нажмите кнопку ОК для завершения настройки.

МЕНЮ КАНАЛОВ

1.1 Автоматическая настройка (DVB-T)

1). Нажмите МЕНЮ, затем ▼▲ для выбора меню КАНАЛА, затем нажмите ОК.

2). Используйте кнопки ▼▲ для выбора автоматической настройки, затем нажмите ОК.

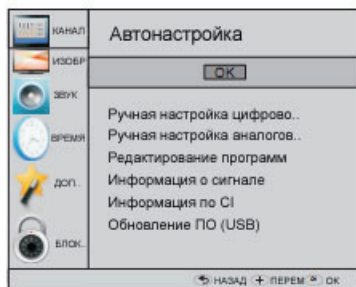

3). Используйте кнопки ▼▲ для выбора DVB-T/DVB-C. Выберите DVB-T, затем нажмите ОК для подтверждения.



4). В меню типа настройки каналов используйте кнопки ◀▶ для выбора ATV/DTV/DTV+ATV. Нажмите кнопку ▼, затем кнопки ◀▶▲ для выбора Вашей страны. Нажмите ОК для подтверждения.

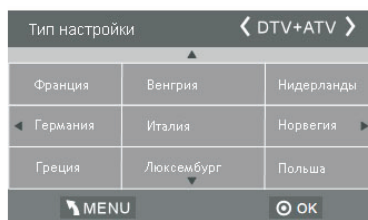

5). Начнётся настройка каналов. Этот процесс может занять несколько минут. На экране будет отображаться процесс поиска и число найденных каналов.

6). Если вы хотите остановить пропустить ATV, нажмите кнопку МЕНЮ для остановки процесса поиска. На экране появится всплывающее окно, нажмите кнопку

и выберите YES для подтверждения. Вы сразу перейдете к настройке DTV. Для того, чтобы пропустить настройку DTV, выполните описанную выше процедуру. При следующем включении телевизора на экране появится напоминание о переустановке.

7). После завершения настройки, каналы будут организованы в произвольном порядке. Если Вы хотите пропустить, изменить порядок каналов, переместить или переименовать каналы, выберите раздел Редактирование в Меню канала.

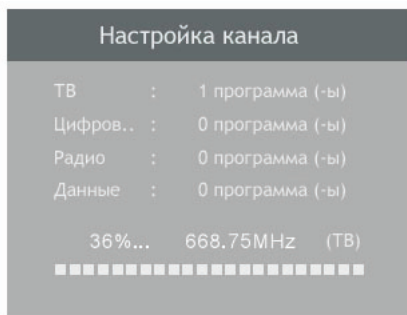

1.2. Автоматическая настройка каналов (dwb-c)

1). Нажмите МЕНЮ, затем ▼▲ для выбора меню КАНАЛА, затем нажмите ОК.

2). Используйте кнопки ▼▲ для выбора автоматической настройки, затем нажмите ОК.

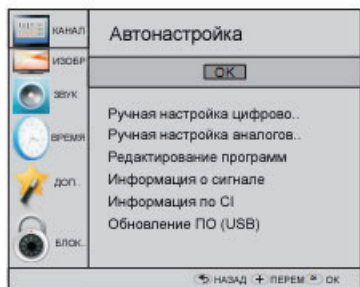

3). Используйте кнопки ▼▲ для выбора DVB-T/DVB-C. Выберите DVB-T, затем нажмите ОК для подтверждения.



4). Используйте кнопки ▼▲ для выбора типа сканирования/символа (Ks/S), затем нажмите ОК для подтверждения.

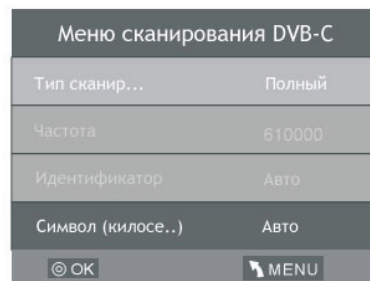

5). В меню типа настройки каналов используйте кнопки ◀▶ для выбора ATV/DTV/DTV+ATV. Нажмите кнопку ▼, затем кнопки ◀▶ ▼▲ для выбора Вашей страны. Нажмите ОК для подтверждения.



6). Начнется настройка каналов. Этот процесс может занять несколько минут. На экране будет отображаться процесс поиска и число найденных каналов.

7). Если вы хотите пропустить настройку ATV, нажмите кнопку МЕНЮ для остановки процесса поиска. На экране появится всплывающее окно, нажмите кнопку и выберите YES для подтверждения. Вы сразу перейдете к настройке DTV. Вы можете повторить ту же операцию для того, чтобы пропустить настройку DTV. При следующем включении телевизора на экране появится напоминание о переустановке.

8). После завершения настройки, каналы будут организованы в произвольном порядке. Если Вы хотите пропустить, изменить порядок каналов, переместить или

переименовать каналы, выберите раздел Редактирование в Меню канала.

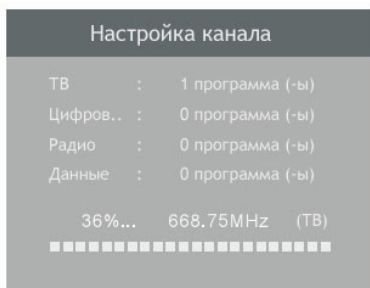

ПРИМЕЧАНИЕ:

Все каналы, включая ATV, DTV и Радио могут настраиваться одновременно, если Вы выбрали тип настройки DTV+ATV.

Все сохранённые каналы пропадут после автоматической настройки.

После автоматической настройки происходит переключение на первый канал DTV.

2.1 Ручная настройка DTV (DVB-T)

- 1). Нажмите кнопку МЕНЮ, затем кнопки ▼▲ для выбора меню КАНАЛ, затем нажмите ОК.
- 2). Используйте кнопки ▼▲ для выбора ручной настройки DTV, затем нажмите ОК

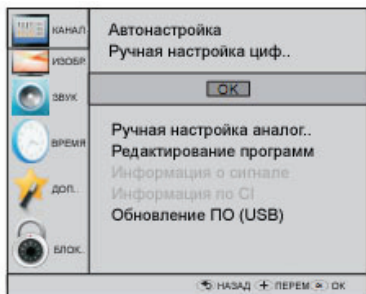

3). На экране появится окно ручной настройки DTV. Используйте кнопки ◀▶ для выбора нужного канала, затем нажмите ОК для начала поиска. Когда сигнал будет найден, изображение и сила сигнала отобразятся на экране.

- 4). Нажмите кнопку МЕНЮ для возврата в меню.
- 5). Нажмите кнопку ВЫХОД для выхода из меню.

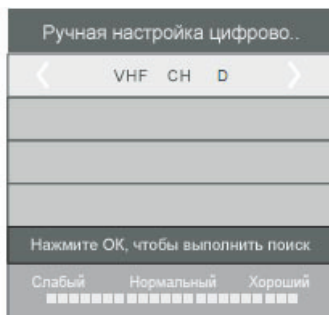

2.2 Ручная настройка каналов DTV (DVB-C)

- 1). Нажмите кнопку МЕНЮ, затем кнопки ▼▲ для выбора меню КАНАЛ, затем нажмите ОК.
- 2). Используйте кнопки ▼▲ для выбора ручной настройки CADTV, затем нажмите ОК



3). На экране появится окно ручной настройки CADTV. Используйте кнопки для выбора (частоты/символа (ks/s/QAM тип QAM), затем нажмите ОК для начала поиска. Когда сигнал будет найден, изображение и сила сигнала отобразятся на экране.

- 4). Нажмите кнопку МЕНЮ для возврата в главное меню.
- 5). Нажмите кнопку ВЫХОД для выхода из меню.

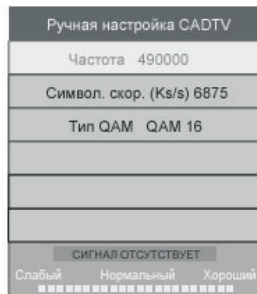

3.1 Ручная настройка аналоговых каналов ATV:

Вы можете изменять звуковую систему, искать аналоговые каналы, настраивать и сохранять выбранные каналы.

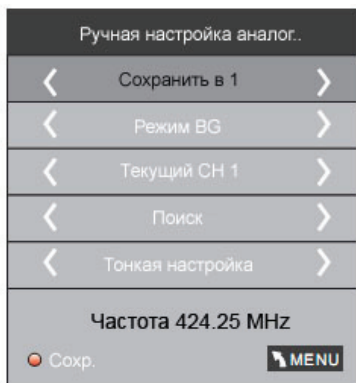

ПРИМЕЧАНИЕ:

Нажмите красную кнопку для сохранения каналов после ручной настройки.

1). Редактирование:

Вы можете удалить, переименовать, переместить и пропустить любую программу.

● Удалить

Нажмите красную кнопку, выбранная программа удалится.

● Переименовать

Вы можете переименовать только программы ATV. Переместите курсор на программу и нажмите зелёную кнопку, чтобы переименовать её.

Используйте кнопки ▼▲ для выбора символов. Нажмите ◀▶ для передвижения курсора.

Нажмите кнопку МЕНЮ для выхода из режима редактирования, нажмите кнопку ВОЗВРАТ для выхода из меню.

Примечание: название программы ATV может содержать не более пяти символов. Программы DTV могут состоять не более чем из 25 символов.

● Переместить

Используйте стрелки для выбора канала, который вы хотите переместить. Затем нажмите жёлтую кнопку для выбора функции перемещения. После активации этой функции, используйте стрелки для перемещения, а затем нажмите ОК для подтверждения.

● Пропустить

Нажмите кнопку ▼▲ для выбора программы, затем нажмите голубую кнопку для пропуска выбранной программы. Справа появится символ Ⓞ.

Выберите пропущенную программу, снова нажмите голубую кнопку чтобы отменить пропуск. После этого символ Ⓞ исчезнет.

● Любимые каналы

Используйте кнопки ▼▲ для выбора программ, затем нажмите кнопку FAV, справа появится символ :р ♥. Выберите любимую программу и нажмите кнопку FAV снова, Вы можете удалить программу из списка любимых, тогда символ ♥ исчезнет.

После создания списка любимых каналов, Вы можете использовать кнопку FAV для быстрого доступа к ним.

2). Информация о разъёме для приёма каналов: (опция)

Это меню может отображать информацию о декодированной карте.

2. МЕНЮ ИЗОБРАЖЕНИЯ

Второй пункт МЕНЮ – МЕНЮ ИЗОБРАЖЕНИЯ.

Здесь Вы можете настраивать эффекты изображения, такие как контраст, яркость и т.д.

Используйте кнопку ОК для выбора и настройки.

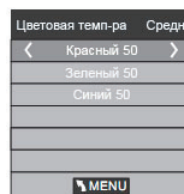
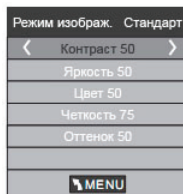
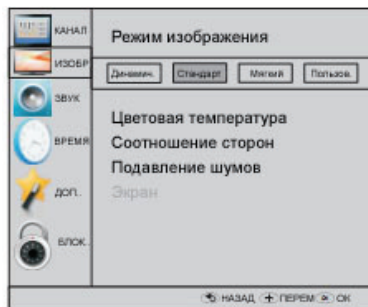

ПРИМЕЧАНИЕ:

1). Функция настройки цвета доступна только в системе NTSC.

2). Доступны четыре режима цветовой температуры: средний, тёплый, холодный и пользовательский.

3). Настройки экрана доступны только при подключённом компьютере. Здесь можно отрегулировать горизонтальное и вертикальное расположение, размер и фазу.

3. Меню настройки звука

Третий пункт МЕНЮ – МЕНЮ НАСТРОЙКИ ЗВУКА.

Здесь можно настроить верхние звуковые частоты, нижние звуковые частоты, звуковой баланс и т.д.

Используйте кнопки ▼▲ для осуществления выбора, ОК для подтверждения и ◀▶ для изменения значения выбранных параметров.

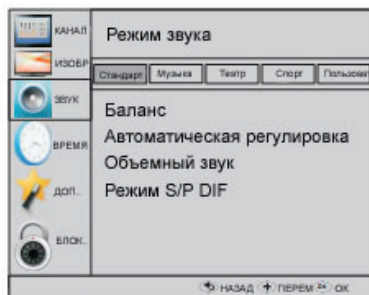

ПРИМЕЧАНИЕ:

Функция автоматической настройки звука доступна только в случае чрезмерной мощности входного сигнала или искажениях звука.

4. Меню настройки времени

Четвёртый пункт меню – МЕНЮ НАСТРОЙКИ ВРЕМЕНИ.

Здесь можно настроить часы, вывести или скрыть экранные часы, настроить таймер выключения и т.д.

Используйте кнопки ▼▲ для осуществления выбора, ОК для подтверждения и для изменения значения выбранных параметров.

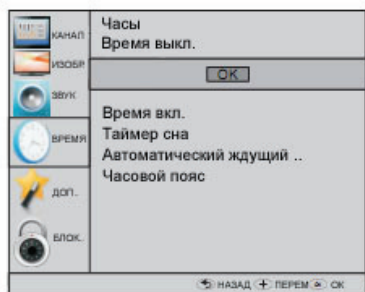

ПРИМЕЧАНИЕ:

Если включена функция Auto Sleep без указания времени телевизор автоматически переходит в режим ожидания. Время может настраиваться автоматически благодаря системе DTV.

5. Меню параметров

Пятый пункт МЕНЮ – МЕНЮ ПАРАМЕТРОВ.

Здесь можно настроить язык экранного меню, язык аудио и субтитров и т.д.

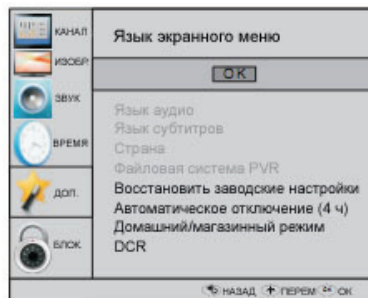

Автоматическое выключение

1. Если в течение четырёх часов работы телевизора не происходило никаких изменений, например, переключения каналов или изменения громкости, телевизор может автоматически отключиться.

Сначала на экране появится всплывающее окно:

Пожалуйста, нажмите любую кнопку для остановки автоматического отключения.

XXX's to automatic power-down
Please press any Key to Cancel

Через 150 секунд после этого телевизор автоматически отключится. Чтобы избежать отключения, нажмите любую кнопку на пульте ДУ.

Для отмены функции автоматического отключения в меню параметров выберите отключить функцию автоматического отключения (4ч)

Нажмите ОК. На экране появится сообщение: "Вы действительно хотите отключить функцию автоматического отключения?"

Используйте правую стрелку для выбора НЕТ.

Вы вернетесь в меню параметров, а на экране появится функция автоматического отключения (4ч)

Автоматическое отключение (4ч) ВЫКЛЮЧИТЬ.

Чтобы снова активировать эту функцию, повторите вышеуказанные шаги, но нажмите левую стрелку для выбора ДА.

В системе PVR File Вы можете установить USB диск, в качестве устройства PVR по умолчанию.

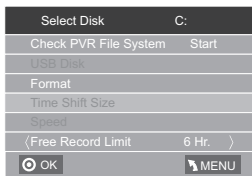

ПРИМЕЧАНИЕ:

Установка заводских настроек удалит все программы и пароль.

6. Меню блокировки настроек

Шестой пункт меню – МЕНЮ БЛОКИРОВКИ НАСТРОЕК.

Вы можете заблокировать систему, установить пароль, заблокировать программу и ограничить просмотр для детей. После активации блокировки, Вы не можете искать каналы или изменять программы.



ПРИМЕЧАНИЕ:

Пароль по умолчанию: 0000. Если вы забыли пароль, можно ввести 9443.

Блокировка программы: используйте кнопки ▼▲ для выбора программы, затем нажмите зелёную кнопку телетекста для блокировки. Если Вы хотите разблокировать программу, зайдите в главное меню, введите пароль, затем снова нажмите зелёную кнопку. Для выбора уровня ограничения просмотра для детей используйте кнопки ◀▶.

7. Меню электронного телегида

Это меню используется для того, чтобы смотреть что транслировалось на цифровом телевидении или радио в течение дня. Для вызова этого меню, нажмите кнопку EPG, после чего на экране появится следующее меню:

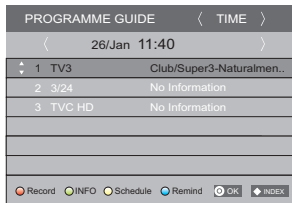

1. ИНФОРМАЦИЯ

Используйте кнопку для выбора программ. Нажмите кнопку Информация для отображения основной информации о программе.

2. Программа передач

Используйте жёлтую кнопку телетекста для отображения программы передач. Используйте кнопку ▼▲ для выбора списка и кнопку DELETE для удаления.

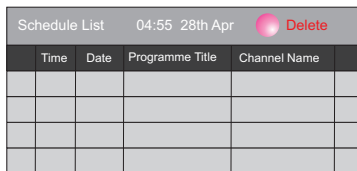

3. Запись

Используйте красную кнопку для начала записи программы.

4. Напоминание

Используйте голубую кнопку, чтобы выбрать одну программу и установить время напоминания, в нужное время телевизор автоматически переключится на выбранную программу.

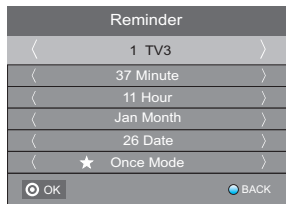

8. Функция PVR

1. Приготовьтесь к записи программы

Эта функция доступна только в режиме цифрового телевидения.

В МЕНЮ ПАРАМЕТРОВ выберите функцию записи

программ. Пожалуйста, предварительно нажмите «проверить систему записи». Нажмите ОК и ждите завершения проверки, когда на экране появится «проверка успешно завершена».

Примечание: пожалуйста, проверьте «скорость». Если выбрано «Поддержка HD», это означает что скорость USB подходит для записи. Если нет, отформатируйте устройство так, чтобы оно соответствовало параметрам. Изначальное ограничение в длительности записи составляет 6 часов, если на диске достаточно места. Если же места недостаточно, время записи сократится, в зависимости от свободной памяти устройства. До завершения проверки системы записи не проводите других операций.

Запись должна осуществляться системой записи (PVR). Записанные файлы можно просматривать только на том же телевизоре и ни в каком-либо другом устройстве (компьютере, DVD и т.д.), которые не читает файлы формата TS.

Пожалуйста, обратите внимание, чтобы записать файл Вам необходимо отформатировать USB устройство для сохранения записанных файлов.

ВНИМАНИЕ: ВО ВРЕМЯ ФОРМАТИРОВАНИЯ ВНЕШНЕГО УСТРОЙСТВА USB ВСЕ ФАЙЛЫ И ВСЯ ИНФОРМАЦИЯ УДАЛЯЕТСЯ.

В зависимости от файловой системы USB варьируется объем сохраняемого файла.

Файловая система: NTFS до 2 ТБ
 FAT32 до 192 ГБ
 FAT16 до 2ГБ

Выберите в меню параметров систему записи PVR:

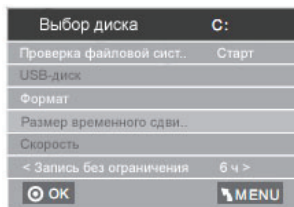

Выберите, на каком диске будет сохранён файл.

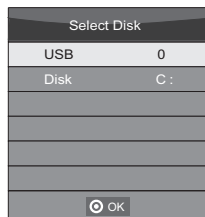

Проверьте систему записи PVR: установлена ли система на USB или нет.

Форматирование:

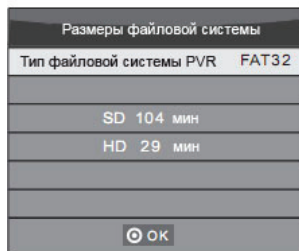

(Рекомендуется форматировать устройство с помощью программы "High Speed Fs...", которая может ускорить процесс записи)

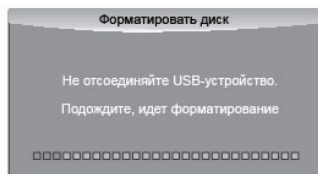
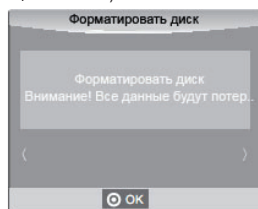

После окончания появится следующее меню:

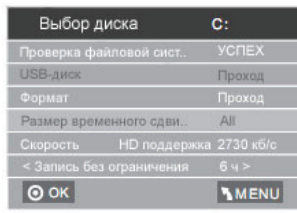
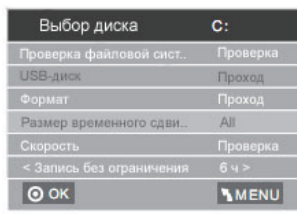

2. Запись программы

Во время просмотра программы в режиме цифрового телевидения, выберите нужную программу и нажмите «Запись», появится панель записи. Снова нажмите «Запись», чтобы скрыть панель, в то время как значок «REC» останется в левом верхнем углу. Если вы нажмете «Стоп», он исчезнет.

3. Воспроизведение записи

Программа, записанная на USB, сохранится в папке «_MSTPVR» на самом устройстве.

1. Размер сохранённого файла может быть от 128 Мб до 500 Гб, но рекомендуемый размер составляет от 2 Гб до 500 Гб.
2. Если скорость передачи данных слишком низкая могут быть видны пиксели. Причиной этому может послужить использование соединительного кабеля между устройством USB и телевизором, вместо непосредственного соединения.
3. Не все устройства совместимы с телевизором. Устройства, которые не упомянуты в следующем списке, могут быть совместимы, но, возможно, они не будут исправно работать. Список совместимых устройств USB совпадает со списком устройств, подходящих для работы с функцией Timeshift.

9. Функция TIMESHIFT

1. Приготовьтесь к записи программы

Возможности этого телевизора позволяют Вам останавливать и записывать программы в прямом эфире, а так же сохранять их на устройствах USB, чтобы воз-

вращаться к тому месту, где вы остановились.

ПРИМЕЧАНИЕ:

* Необходимо форматирование устройства USB 2.0. Перенести информацию с устройства перед форматированием. После форматирования, вся информация будет удалена с устройства.

Форматирование флеш карты

Отформатируйте устройство USB и обеспечьте достаточно свободного места для работы с функцией Time Shift.

ПРИМЕЧАНИЕ:

Процесс форматирования займёт по меньшей мере 2 минуты. Пожалуйста, не отключайте источник питания и не извлекайте устройство во время форматирования.

Во время форматирования устройства USB, выполняется тест на скорость. Если устройство не пройдёт тест, значит, оно не подходит для работы с функцией Time Shift.

Запись программы цифрового телевидения на флеш карту

1. В режиме цифрового телевидения, вставьте флеш карту в соответствующий разъём на боковой панели Вашего телевизора.
2. Нажмите кнопку паузы (29) чтобы включить функцию Time Shift. После этого появится экранное меню Time Shift и начнётся запись.
3. Нажмите кнопку остановки (28) для остановки функции Time Shift и записи.

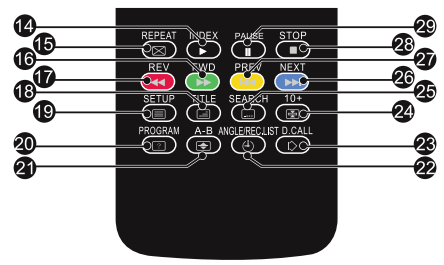

ПРИМЕЧАНИЕ:

- Пожалуйста, не извлекайте устройство USB во время работы с функцией Time Shift.
- 140 минут записи занимают примерно 4 Гб памяти.

Ограничения функции Time Shift:

1. Во время работы с функцией Time Shift доступны остаются кнопки ВОСПРОИЗВЕДЕНИЕ/ПАУЗА/СТОП/ПЕРЕМОТКА ВПЕРЕД/ПЕРЕМОТКА НАЗАД/УВЕЛИЧЕНИЕ ГРОМКОСТИ/УМЕНЬШЕНИЕ ГРОМКОСТИ/ОТКЛЮЧЕНИЕ ЗВУКА и некоторые базовые кнопки (ОК/Выход/стрелки).
2. Воспроизведение записи может быть недостаточно качественным, если скорость устройства не соответствует минимальным требованиям.
3. Не извлекайте устройство USB и не отключайте телевизор во время работы с Time Shift. Как только пропадёт сигнал, запись остановится.
4. Не меняйте источник сигнала во время работы Time Shift.
5. Не нажимайте слишком быстро и часто кнопки ВОСПРОИЗВЕДЕНИЕ/ПАУЗА/ПЕРЕМОТКА ВПЕРЕД/ПЕРЕМОТКА НАЗАД.
6. Если скорость передачи даны слишком низкая, могут быть видны пиксели.
7. Не все устройства USB подходят для работы с этой функцией. Ток - не более 500 MA.

Внизу представлен список рекомендуемых к использованию устройств. Модели, которые не упоминаются в этом списке, могут быть совместимы с телевизором, но не гарантируют качественную работу.

- SanDisk Extreme Contour USB флеш карта – 8 Гб SDCZ-8192-E75
- SanDisk Extreme Contour USB флеш карта –16 Гб SDCZ8-016G-A75
- Kingston Data Traveler 410 USB 2.0 флеш карта –8 Гб DT410/8 Гб
- Kingston Data Traveler 410 USB 2.0 флеш карта –16 Гб DT410/16 Гб
- OCZ Technology Rally 2 USB 2.0 флеш карта - 4 Гб – OCZUSB2DC -4 Гб
- OCZ Technology ATV USB 2.0 флеш карта – 8 Гб OCZUSBATV– 8Гб
- OCZ Technology Rally 2 USB 2.0 флеш карта - 8 Гб – OCZUSB2DC -8 Гб
- SAMSUNG – HM5500JI –500G

8. Эта функция доступна не для всего цифрового телевидения, она не работает с зашифрованными каналами и каналами, которые транслируют только аудио.

10. USB плеер

Нажмите кнопку выбора источника сигнала и выберите USB, Затем нажмите OK для вызова меню USB.



Пожалуйста, убедитесь, что устройство USB вставлено в гнездо. Вашему выбору предлагаются четыре режима: фотография, музыка, фильм и текст. Выберите нужный режим с помощью кнопок ◀▶, затем нажмите OK для входа в меню выбора диска.

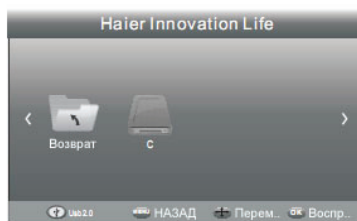

Используйте кнопки ◀▶ для выбора нужного диска, затем нажмите OK для отображения файлов и папок или вернитесь к меню выбора режима.



Выберите файл, используя кнопки ◀▶ или ▼▲, после этого на экране появится окно предварительного просмотра. Нажмите кнопку ▶ для воспроизведения выбранного файла в полноэкранном режиме. Используйте кнопку ▶▶ для начала или остановки режима показа фотографий. Во время работы с файлами (фотографиями, музыкальными файлами, фильмами или текстовыми файлами), панель управления можно вывести с помощью кнопки OK.

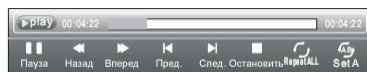

Используйте кнопки ◀▶ для выбора функции, затем нажмите ОК для подтверждения выбора.

Используйте кнопку ▼ или кнопку ВОЗВРАТА для выхода из панели управления.

ПРИМЕЧАНИЕ:

Вы можете регулировать параметры аудиозаписи или программ в Инфоменю во время воспроизведения видеофайла.

Выберите иконку Инфо (Info) на панели управления и нажмите ОК для вызова Информационного МЕНЮ.



Программа воспроизведения файлов с устройства USB поддерживает следующие форматы фотографий:

- JPEG (с расширением ".jpg")
- BMP (с расширением ".bmp")
- PNG (с расширением ".png")

Поддерживаемые форматы музыкальных файлов:

- MP3 (с расширением ".mp3")
- WAV (с расширением ".wav")



















Поддерживаемые форматы текстовых файлов:

- TXT (с расширением ".txt")

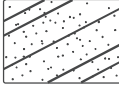
Поддерживаемые форматы фильмов:

- AVI (с расширением ".avi")
- TS (MPEG2 & H.264)

05 Определение и устранения неисправностей

ПРИЗНАК НЕИСПРАВНОСТИ				ПРОВЕРКА
ИЗОБРАЖЕНИЕ		ЗВУК		
	«Снежит»		Шум	Положение антенны, направление и подключение
	Нечёткое		Нормальный	Положение антенны, направление и подключение
	Помехи		Шум	Электрооборудование, автомобиль/мотоцикл, флуоресцентный свет
	Нормальное		Нет	Громкость (проверьте не включён ли беззвучный режим и правильно ли подключена аудиосистема)
	Нет		Нет	Шнур питания не подключён Отсутствует питание. Настройки контрастности и яркости/громкости Нажмите кнопку включения режима ожидания для проверки
	черно-белое		Нормальный	Контроль цвета
	нет картинки		Нормальный или слабый	Настройте канал заново
	черно-белое		Шум	Телевизионная система
	Чёрная рамка сверху и снизу		Нормальный	Увеличьте изображение

ТЕХНИЧЕСКИЕ ХАРАКТЕРИСТИКИ

Система изображения	PAL-B/G,I,D/KSECAM-B/G,D/K,L,L'
Система звука	BG, DK, I, L, L'
Вход видеосигнала	SCART, YPbPr, AV,VGA, HDMI, USB
Y/Pb/Pr	480i/p, 576i/p,720p,1080i,1080p
HDMI	480i/p, 576i/p, 720p,1080i,1080p
Питание	220-240В~50Гц
Потребление электроэнергии	38 Вт (22"); 40 Вт (24"); 55 Вт (26")
Выход аудиосигнала	2x3Вт
Потребление электроэнергии в режиме ожидания	<0,3Вт
Температура и влажность	Рабочая температура (Относительная влажность): +5°C - +35°C (20% - 80%) Температура хранения (Относительная влажность): -15°C - + 45°C (5% - 90%)
Комплектация	Руководство по использованию Пульт ДУ Две батарейки Краткое руководство по использованию Гарантийный талон
Габариты	Без подставки (мм): 518*50*322 (22"); 562*50*347 (24"); 622*50*381 (26") С подставкой (мм): 518*160*363 (22"); 562*160*388 (24"); 622*170*422 (26")
Вес	Без подставки: 2,9 кг. (22"); 3,5 кг. (24"); 4,2 кг. (26") С подставкой: 3,3 кг. (22"); 3,9 кг. (24"); 4,8 кг. (26")

Внимание!

Приведённые технические параметры этого телевизора, предоставляются исключительно для ознакомления.

Технические характеристики могут обновляться.

Дизайн и технические характеристики данного изделия могут изменяться без уведомления.

ОПИСАНИЕ РАЗЪЁМА SCART:

1. Если используется источник ATV/AV/SCART, входной сигнал scart – ATV.
2. Если используется источник DTV, входной сигнал scart - DTV.
3. Другие источники не имеют входного сигнала scart.



Haier

LET22T1000HF

LET24T1000HF

LET26T1000HF

ҚАЗАҚША

Кепілді қызмет көрсетудің шарттары және бұйым иесіне арналған ақпарат

Хайер Групп Ко. Лтд-ның ТМД аумағында сату үшін ұсынған барлық өнімдері пайдалану жағдайларын ескере отырып шығарылған және Мемлекеттік стандарттарға сай қажетті сертификациялаудан өтті. Бұған көз жеткізу үшін, осы бұйымның сертификацияланғанын растайтын сәйкестік ресми белгісінің болуын тексеруіңізді сұраймыз.

Түсінбестік жағдайлардан аулақ болу үшін, сатып алу кезінде пайдалану жөніндегі нұсқаулықты, кепілдік міндеттемелер шарттарын мұқият оқып шығуыңызды және кепілдік талонының дұрыс толтырылуын тексеруіңізді ерекше өтінеміз. Бұған қоса, сіз сатып алған бұйымның сериялық номері мен моделінің атауы кепілдік талонындағы жазумен сәйкес келуі тиіс. Қандай да бір өзгертулер, түзетулер енгізуге болмайды. Кепілдік талоны қате толтырылған немесе толық толтырылмаған жағдайда бірден сатушы ұйымға хабарласыңыз.

Дайындаушы кепілдік міндеттемелерді тауарды тұтынушыға берген күннен белгілейді және 12 ай ішінде қамтамасыз етеді.

Кепілді қызмет көрсетудің егжей-тегжейлі ақпараты, авторизацияланған қызмет көрсету орталықтарының байланыс телефондары мен мекенжайлары дүкеннен бұйымды сатып алу кезінде толтырылатын кепілдік талонында көрсетілген.

«Хайер» корпорациясы тұрмыста қолдануға арналған тұрмыстық техника бұйымының ресми қызмет ету мерзімін белгілейді – бұйымның шығарылған күнінен бастап 7 жыл. Өнімнің жоғары сапалылығын, сенімділігі мен қауіпсіздік дәрежесін ескеретін болсақ, пайдаланудың нақты мерзімі ресми мерзімінен анағұрлым артық болуы мүмкін. Бұйымның қызмет ету мерзімі біткеннен соң профилактикалық жұмыстар жүргізу және бұйымды одан ары пайдалану жөнінде кеңес алу үшін «Хайер» корпорациясының Авторизацияланған қызмет көрсету орталығына хабарласыңыз.

Техникалық қызмет көрсету немесе қосымша жабдықтар сатып алу жөніндегі сұрақтарыңызды «Хайер» ақпараттық орталығына келесі телефон арқылы қоюыңызды өтінеміз: 8-800-200-17-06 (Ресей бойынша қоңыраулар тегін); Хайер авторизацияланған қызмет көрсету орталықтарының біріне немесе бұйымды сатып алған сатушыңызға хабарласыңыз.

Келеңсіз жағдайларды болдырмас үшін бұйымды пайдаланбай тұрып, Пайдалану жөніндегі нұсқаумен мұқият танысуды ұсынамыз.

Тұтынушының кепілдік мерзім біткеннен кейінгі талаптарын орындау қолданыстағы заңдарға сәйкес іске асырылады.

Мазмұны

01	Қауіпсіздік техникасы ережелері.....	34
	СӘЛЕМДЕСУ.....	34
	Маңызды ақпарат	34
	ҚАУІПСІЗДІК ЕРЕЖЕЛЕРІ.....	35
	Сақтық шаралары.....	36
02	Кіріспе	37
	Негізгі параметрлері	37
	19", 22", 24" түпқоймасын құру бойынша нұсқаулық.....	39
	Қабырға монтажі 19", 22", 24"	40
	Қабырға монтажі 26"	41
	Алдыңғы басқару панелі	42
	Теледидардың артқы және бүйір панельдеріндегі ұялар	42
	Наіег теледидарын қосу.....	43
	Компьютерді теледидарға қосу.....	43
	СІ модулін қосуға арналған ұя	44
03	Қашықтықтан басқару пульті	45
	Қашықтықтан басқару пульті.....	46
04	Пайдалану	47
	Орнату жөніндегі нұсқаулық	47
05	Ақаулықтарды анықтау және жою	58
	Техникалық сипаттамалар	59

01 Қауіпсіздік техникасы ережелері

СӘЛЕМДЕСУ

22"/24"/26" Full HD 1080P Digital СК теледидарды сатып алғаныңыз үшін алғысымызды білдіреміз.. Осы нұсқаулық Сізге теледидарыңызды дұрыс баптап, пайдалана бастауға көмектеседі.

Ең алдымен, жеткізілім жинағын келесі бақылау тізіміне сәйкес тексеріп алыңыз:

Full HD 1080P 22" СК теледидарды қашықтықтан басқару пульті екі AAA батареясы пайдалану бойынша нұсқаулық пайдалану бойынша қысқаша нұсқаулық SCART ұясы бар кабель түпқойма

Full HD 1080P 24" СК теледидарды қашықтықтан басқару пульті екі AAA батареясы пайдалану бойынша нұсқаулық пайдалану бойынша қысқаша нұсқаулық SCART ұясы бар кабель түпқойма

Full HD 1080P 26" СК теледидарды қашықтықтан басқару пульті екі AAA батареясы пайдалану бойынша нұсқаулық пайдалану бойынша қысқаша нұсқаулық SCART ұясы бар кабель түпқойма

Енді іске кірісуге болады!

МАҢЫЗДЫ АҚПАРАТ

ПАЙДАЛАНУДЫҢ АЛДЫҢДА ПАЙДАЛАНУ БОЙЫНША НҰҚСАУЛЫҚТЫ ОҚЫП ШЫҒЫП, ОНЫ АЛДАҒЫ ҚОЛДАНЫС ҮШІН САҚТАП ҚОЙЫҢЫЗ.

НАЗАР АУДАРЫҢЫЗ!

**ЭЛЕКТР ТОҒЫ СОҒУ ҚАУІП БАР!
АШПАҢЫЗ!**

НАЗАР АУДАРЫҢЫЗ!



ЭЛЕКТР ТОҒЫ СОҚПАУ МАҚСАТЫҢДА ТЕЛЕДИДАРДЫҢ АРТҚЫ ПАНЕЛІН АШУҒА ТЫЙЫМ САЛЫНАДЫ. ПАНЕЛЬДІҢ АСТЫНДА ПАЙДАЛАНУШЫ ЖҰМЫС ІСТЕЙ АЛАТЫН ЖАДБЫҚ ЖОҚ. ТЕХНИКАЛЫҚ ҚЫЗМЕТ КӨРСЕТУ МӘСЕЛЕЛЕРІ БОЙЫНША ҚЫЗМЕТ КӨРСЕТУ ОРТАЛЫҒЫНА ХАБАРЛАСЫҢЫЗ. «АБАЙЛАҢЫЗ: ЖОҒАРЫ КЕРНЕУ!» БЕЛГІСІ (НАЙЗАҒАЙ СУРЕТІ БАР ҮШБҰРЫШ) ҚҰРЫЛҒЫ ІШІНДЕГІ КЕРНЕУДІҢ ЖОҒАРЫ ЕКЕНІН БІЛДІРЕДІ. ҚҰРЫЛҒЫ ІШІНДЕГІ КЕЗ КЕЛГЕН ДЕТАЛЬҒА ТИЮ ҚАУІП ТӨНДІРЕДІ..



НАЗАР АУДАРЫҢЫЗ: ӨРТ ЖӘНЕ ЭЛЕКТР ТОҒЫ СОҒУЫН БОЛДЫРМАС ҮШІН ТЕЛЕДИДАРДЫ ЫЛҒАЛ КӨЗДЕРІНЕ ЖАҚЫН ОРНАЛАСТЫРУҒА ТЫЙЫМ САЛЫНАДЫ. ЭКРАНДЫ СЫЗЫП КЕТУІ НЕ ЗАҚЫМДАУЫ МҮМКІН ҰНТАҚ ЖУҒЫШ ЗАТТАРДЫ ПАЙДАЛАНБАҢЫЗ. СК ЭКРАНДЫ ЗАҚЫМДАУЫ МҮМКІН ЗАТТАРДЫ ТИГІЗБЕУГЕ ТЫРЫСЫҢЫЗ.



НАЗАР АУДАРЫҢЫЗ: ДЕНЕ ЖАРАҚАТЫ МЕН ҚҰРЫЛҒЫ БҰЗЫЛУЫН БОЛДЫРМАС ҮШІН ҚҰРЫЛҒЫНЫ ӨЗ БЕТІҢІЗБЕН ЖӨНДЕУГЕ ТЫЙЫМ САЛЫНАДЫ. ТЕХНИКАЛЫҚ ҚЫЗМЕТ КӨРСЕТУ МӘСЕЛЕЛЕРІ БОЙЫНША САТЫП АЛУШЫЛАРҒА ҚОЛДАУ КӨРСЕТУ ҚЫЗМЕТІНЕ ХАБАРЛАСЫҢЫЗ.

ҚАУІПСІЗДІК ЕРЕЖЕЛЕРІ

- Назар аударыңыз: электр тогы соқпас үшін теледидардың артқы панелін ашпаңыз. Құрылғы корпусында пайдаланушы жұмыс істей алатын жабдық жоқ. Барлық техникалық қызмет көрсету мәселелері бойынша білікті мамандарға хабарласыңыз.
- Назар аударыңыз: өрт немесе электр тогы соғуын болдырмас үшін құрылғыға ылғал тиюіне жол бермеңіз.
- Құрылғыға не адаптерге су (тамшы, бүркінді) тиюіне жол бермеңіз, сұйықтығы бар заттарды (мысалы, вазаларды) құрылғыға қоймаңыз.
- Құрылғыны күн сәулесінің тікелей түсуінен және жылытқыштар мен пештер сияқты жылу көздерінен қорғаңыз.
- Теледидар корпусындағы желдеткіш саңылауларды жаппаңыз, себебі олар желдетуді қамтамасыз етуге арналған. Желдеткіш саңылаулар жабылып қалмауы үшін, теледидарды жұмсақ беттерге (мысалы, жастықтарға, диванға) орналастырмаңыз.
- Түпқоймаға, штативке, кронштейнге немесе үстелге олар орнықсыз болған жағдайда құрылғыны орнатпаңыз. Құрылғы құлауы ықтимал бұл – оның зақымдалуына немесе адамның жарақат алуына алып келуі мүмкін.
- Құрылғының панеліне немесе рамасына ауыр немесе өткір заттар қоймаңыз.
- Құрылғыны пайдаланбайтын болсаңыз, оны қуат көзінен ажыратыңыз.
- Батареяларды утилизациялау талаптарына назар аударыңыз.
- НАЗАР АУДАРЫҢЫЗ: батареяларды жылу көздеріне, отқа жақын және күн сәулесі тікелей түсетін, т.с.с. жерлерге орналастырмаңыз.
- НАЗАР АУДАРЫҢЫЗ: құлаққаптардағы немесе колонкалардағы шамадан тыс қысым есту қабілетінен айырылуға себеп болуы мүмкін.
- НАЗАР АУДАРЫҢЫЗ: түпнұсқалық қосалқы/қосымша құрылғыларды пайдаланыңыз.



Бұл белгі ЕО аумағында құрылғыны басқа тұрмыстық қалдықтармен бірге утилизациялауға болмайтынын білдіреді. Дұрыс емес утилизациялау салдарынан қоршаған ортаға немесе адамдардың денсаулығына ықтимал зарар келтірмес үшін және өңделген материалды қайтара пайдалануды қамтамасыз ету үшін, тиісті қайта өңдеуге көңіл бөліңіз. Пайдаланылған құрылғыны қайтару үшін, қайтару және жинау орталықтарына немесе құрылғыны сатқан сатушыға хабарласыңыз. Осылайша құрылғыны экологиялық қауіпсіз қайта өңдеуге бағыттауға болады.



САҚТЫҚ ШАРАЛАРЫ



Назар аударыңыз ⚡

Жоғары кернеу пайдаланылады. Теледидардың артқы панелін ашпаңыз. Барлық техникалық қызмет көрсету мәселелері бойынша білікті мамандарға хабарласыңыз.

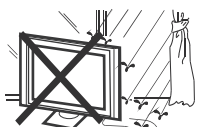

Назар аударыңыз ⚡

Өрт шығуын немесе электр тогынан зақымдануды болдырмас үшін, теледидарға су тиюіне жол бермеңіз.



Назар аударыңыз ⚡

Теледидар корпусына және желдеткіш саңылауларына бөгде заттарды түсіріп алмаңыз және тықпаңыз. Теледидарға ылғал тиюіне жол бермеңіз.



Назар аударыңыз ⚡

Теледидардың артқы қақпағындағы желдеткіш саңылауларды жаппаңыз. Тиісті желдету электр құрамдас бөліктердің бұзылуының алдын алады.

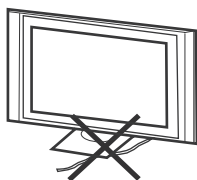

Назар аударыңыз ⚠

Теледидарды қорек бауының үстіне қоймаңыз.



Назар аударыңыз ⚠

Теледидарға немесе теледидар түпқоймасына шықпаңыз, сүйенбеңіз және оны итермеңіз. Балаларды әрекеттерден сақтандырыңыз. Теледидардың құлауы ауыр жарақат алуға апарып соғуы мүмкін.



Назар аударыңыз ⚠

Теледидарды орнықсыз түпқоймаға, сөреге немесе үстелге орналастырмаңыз. Теледидардың құлауы ауыр жарақат алуға және құрылғының зақымдалуына апарып соғуы мүмкін.



Назар аударыңыз ⚠

Теледидарды ұзақ уақыт бойы қолданбайтын болсаңыз, оны қорек көзінен ажыратып тастаңыз.

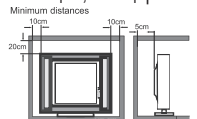

Назар аударыңыз ⚠

Егер теледидарды жиһазға немесе сол сияқты конструкцияға монтаждағыңыз келсе, тиісті минималды аралықты сақтаңыз. Жылу шығару қауіпті болуы және теледидарыңыздың қызмет ету мерзімін қысқартуы мүмкін.

02 Кіріспе

НАЗАР АУДАРЫҢЫЗ

Теледидардың ішкі құрамдас бөліктерімен немесе нұсқаулықта ескертілмеген басқа да реттеуіш құрылғылармен ешқандай әрекет орындамаңыз. Жарықдиодты жарықтандыруы бар теледидардың барлығы жоғары кернеулі электр жабдығы болып табылады.

ЭКРАННАН, КОРПУСТАН, түймелердің айналасынан немесе қосқыш кабельден шаңды немесе су тамшыларын сүрткенде теледидар қорек көзінен ажыратулы болуы керек. Теледидарды жұмсақ, құрғақ әрі таза матамен сүртіңіз.

Найзағай ойнағанда антеннаны өшіріңіз, сондай-ақ, теледидар немесе оған қосылған басқа да құрылғылардың зақымдалуын болдырмас үшін, теледидарды қорек көзінен ажыратыңыз.

Теледидарды тек білікті мамандар жөндеуі тиіс.

ОРНАТУ

*Теледидарды экранына күн сәулесі тікелей түспейтіндей етіп орналастырыңыз.

*Жарықтың мүлде болмауы немесе жарықтың экранға шағылысуы көзге күш түсіруі мүмкін. Теледидар қарау жайлы болуы үшін жұмсақ жарықтандыру ұсынылады.

*Теледидарды қабырғаға тақап қоймаңыз. Желдетуді қамтамасыз ету үшін орын қалдырыңыз.

*Корпустың зақымдалуын немесе теледидардың ішкі құрамдас бөліктерінің уақытынан бұрын бұзылуын болдырмас үшін, жоғары температураның әсер етуіне жол бермеңіз.

*Теледидар жұмыс істеп тұрғанда желдеткіш саңылауларды жаппаңыз.

НЕГІЗГІ СИПАТТАМАЛАРЫ

1. Теледидар, видео қарауға арналған экран, компьютер экраны ретінде пайдалану мүмкіндігі;
2. Жоғары деңгейдегі жарықтылық, кең көру бұрышы;
3. HDMI және SCART интерфейстері;

4. NICAM жүйесі;
5. Timeshift функциясы;

НЕГІЗГІ ПАРАМЕТРЛЕРІ

Экран	22"; 24"; 26"
Телевизиялық жүйе	PAL-B/G,I,D/K SECAM-B/G,D/K,L,L"
Видеосигнал жүйесі	PAL/SECAM
Қорек кернеуі	Қорек 100-240 В 50/60 Гц
Тұтынылатын қуаттылық	38 Вт (22"); 40 Вт (24"); 55 Вт (26")
Күту режимінде тұтынылатын қуаттылық	< 0,3 Вт
Дыбыс қаттылығы	2x3Вт
Сигнал енуі	Аналогтық RGB(PC) x1; PC аудио x1 Ажыратымдылығы жоғары мультимедиялық интерфейс (HDMI) x 2 Видеосигнал енуі x 1 Аудиосигнал енуі x 1 YPb Pr x 1 SCART x 1 CI x 1 USB x 1 RF Co-Ax x 1
Сигнал шығуы	Құлаққаптар x 1 S/PDIF x 1
Келденең ажыратымдылығы	Толық видеосигнал енуі ≥350 YPb Pr ≥400

КОМПЬЮТЕР

АЛДЫН АЛА БАПТАУ РЕЖИМІ

	АЖЫРАТЫМДЫЛЫҚ	ТІК ЖАЙМА ЖИЛІГІ (Гц)	КӨЛДЕНЕҢ ЖАЙМА ЖИЛІГІ (Гц)
1	640x480	60	31,47
2	800x600	60	37,88
3	1024x768	60	48,36
4	1360x768	60	47,7
5	1280x1024	60	63,98
6	1920x1080 (19"-дан өзге)	60	66.64

19", 22", 24" ТҮПҚОЙМАСЫН ҚҰРУ БОЙЫНША НҰСҚАУЛЫҚ

1. Түпқоймаға тағанды көрсеткі бағытымен енгізіп, бір винтпен бекітіңіз.

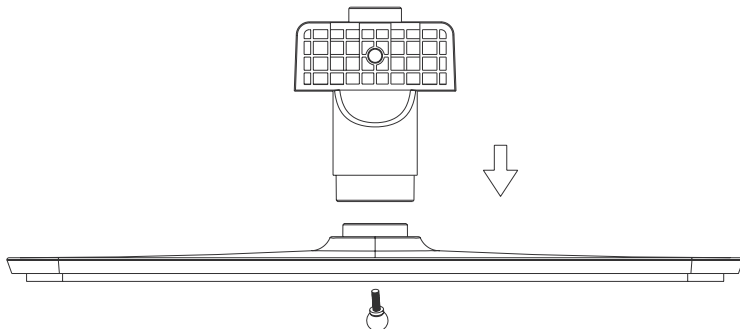

2. Жиналған тағанды теледидардың артқы панеліне көрсеткі бағытымен енгізіп, бір винтпен бекітіңіз.

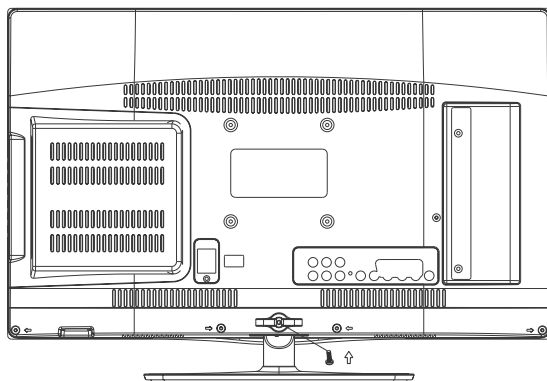

ОРНАЛАСТЫРУ БОЙЫНША КЕҢЕСТЕР

Теледидарды экранына күн сәулесі тікелей түспейтіндей етіп орналастырыңыз. Жарықтың мүлде болмауы немесе жарықтың экранға шағылысуы көзге күш түсіруі мүмкін. Теледидар қарау жайлы болуы үшін жұмсақ жарықтандыру ұсынылады.

Теледидарды қабырғаға тақап қоймаңыз. Желдетуді қамтамасыз ету үшін орын қалдырыңыз.

Корпustың зақымдалуын немесе теледидардың ішкі құрамдас бөліктерінің уақытынан бұрын бұзылуын болдырмас үшін, жоғары температураның әсер етуіне жол бермеңіз.

ҚАБЫРҒА МОНТАЖЫ 19", 22", 24"

Қабырға монтажі келесі жолмен іске асырылады:

1. Жарықдиодты жарықтандыруы бар теледидарды экранын төмен қаратып қатты жерге орналастырыңыз. Экранды зақымдалудан сақтау үшін, алдын ала жұмсақ материал төсеңіз.
2. Теледидардың түпқойма құрылғыға бекітілетін төменгі жағынан винттерді алып тастап, түпқойманы ажыратыңыз (оны алдағы қолданыс үшін қауіпсіз жерде сақтаңыз).

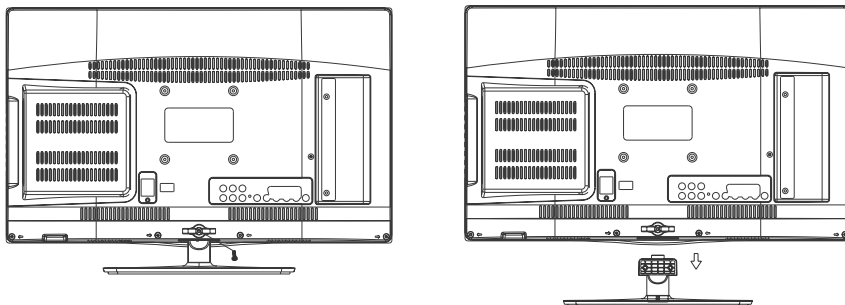

3. еледидарды оның артқы панеліндегі төрт стандартты саңылау көмегімен қронштейнге (жинаққа кірмейді) бекіту үшін, төрт винтті пайдаланыңыз.

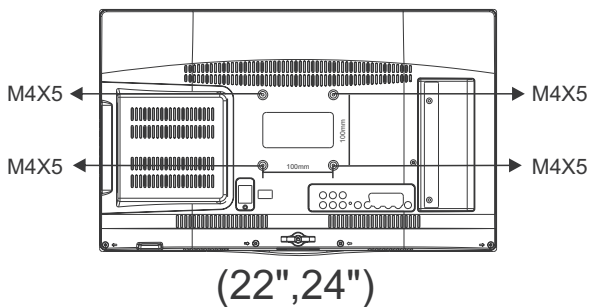
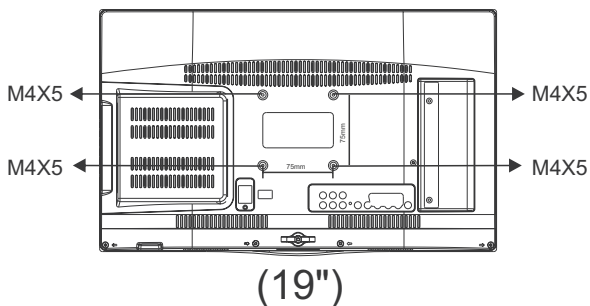

ҚАБЫРҒА МОНТАЖЫ 26"

Қабырға монтажі келесі жолмен іске асырылады:

1. Жарықдиодты жарықтандыруы бар теледидарды экранын төмен қаратып қатты жерге орналастырыңыз. Экранды зақымдалудан сақтау үшін, алдын ала жұмсақ материал төсеңіз.
2. Теледидардың түпқойма құрылғыға бекітілетін төменгі жағынан винттерді алып тастап, түпқойманы ажыратыңыз (оны алдағы қолданыс үшін қауіпсіз жерде сақтаңыз).

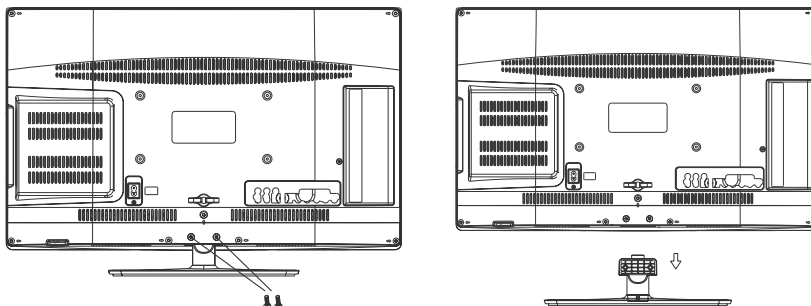

3. Теледидарды оның артқы панеліндегі төрт стандартты саңылау көмегімен кронштейнге (жинаққа кірмейді) бекіту үшін, төрт винтті пайдаланыңыз.

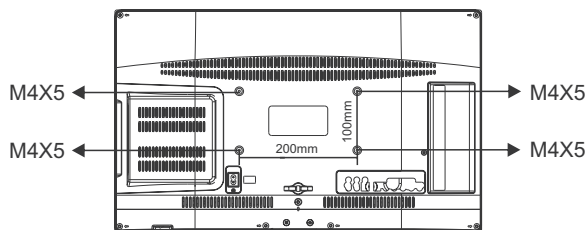

Алдыңғы басқару панелі

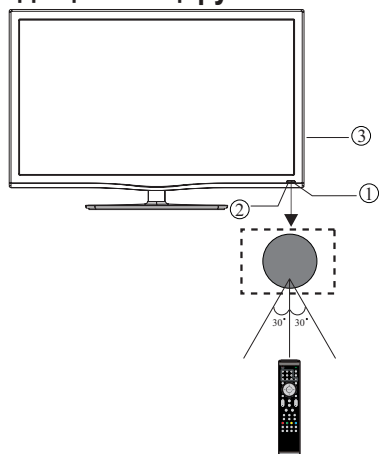

1. Фотоқабылдағыш терезесі
2. Жарықдиодты индикатор: көгілдір – теледидар қосулы; қызыл – теледидар желіге қосулы
3. Түймелер

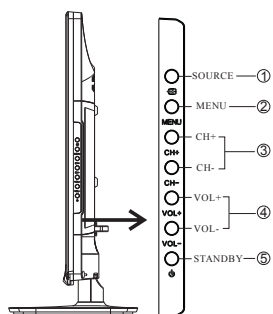

1. **SOURCE** – кіріс сигналы менюін шығару түймесі
2. **MENU** – негізгі менюді шығару түймесі
3. **CH+/CH-** – қарау режимінде бұл түймелер келесі/алдыңғы бағдарламаға ауысу үшін қызмет етеді; **МЕНЮ** режимінде олар таңдауды іске асыру үшін қызмет етеді; егер теледидар қорекке қосулы болса, бұл түймелерді қосу үшін пайдалануға болады.
4. **VOL+/VOL-** – дыбыс деңгейін реттеу түймелері; **МЕНЮ** режимінде олар таңдалған параметрді реттеу үшін қызмет етеді.
5. **STAND BY** – теледидар желіге қосулы.

Теледидардың артқы және бүйір панельдеріндегі ұялар

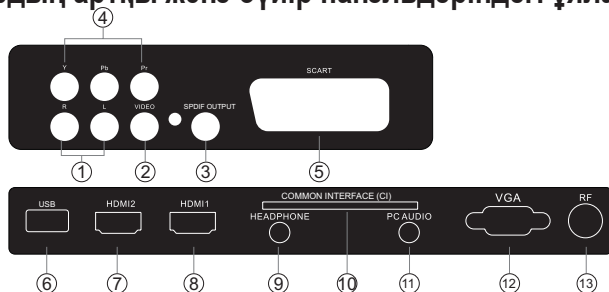

1. Оң/сол жақ аудио	кіріс	8. HDMI 1	кіріс
2. Видео	кіріс	9. Құлаққаптар	аналогтық аудио шығыс
3. S/PDIF	сандық аудио шығыс	10. Жалпы интерфейс	кіріс
4. YPbPr	кіріс	11. Компьютерді қосқанда дыбыстық сигнал беруге арналған кіріс	кіріс
5. SCART	кіріс	12. VGA	кіріс
6. USB	кіріс	13. RF	кіріс
7. HDMI 2	кіріс		

Haier теледидарын қосу

АНТЕННАНЫ ҚОСУ

Антеннаны теледидардың артқы жағындағы ұялар панелінде орналасқан ANTENNA IN ұяшығына енгізіңіз.

СИГНАЛДЫ ЖАҚСARTY

Сигнал нашар жерлерде кескін сипатын жақсарту үшін сигнал күшейткішін (жеткізу жинағына кірмейді) қолданыңыз.

Компьютерді теледидарға қосу

Теледидарды компьютерге арналған монитор ретінде пайдалануға болады, бұл үшін оны VGA кабелінің (жеткізілім жинағына кірмейді) көмегімен қосу керек.

1. Компьютер нұсқаулығын оқып шығып, VGA ұясының бар-жоғын анықтаңыз.
2. Теледидар мен компьютерді желіден ажыратыңыз.
3. D типті қосқыш 15-штырқыовый кабельді компьютердегі VGA видеоинтерфейс ұясына қосыңыз. Кабельдің екінші ұшын теледидардағы интерфейс ұясына қосыңыз. VGA ұяларындағы винттерді бекітіп, аудио кабельді (жеткізілім жинағына кірмейді) теледидардың артқы панеліндегі ұяға қосыңыз.
4. Алдымен теледидарды, сосын компьютерді қосыңыз.
5. Теледидардағы немесе қашықтықтан басқару пультіндегі кіріс видеосигналын баптау түймесін басыңыз.
6. Анық кескінге қол жеткізу үшін компьютер мониторының ажыратымдылығын өзгертіңіз, басқа жаңарту жиілігін таңдаңыз немесе менюде жарқындық пен контрасты реттеңіз.

DVD-ойнатқышты немесе видео-МАГНИТОФОНДЫ ТЕЛЕДИДАРҒА ҚОСУ

DVD-ойнатқышты немесе видеомагнитофонды теледидарға қосудың екі тәсілі бар. Қоспас бұрын теледидар мен қосылатын құрылғының өшірулі екеніне көз жеткізіңіз.

1. DVD-ойнатқыштың немесе видеомагнитофонның аудио- және видеокабелін теледидардағы AV IN ұясына енгізіңіз.
2. Аудиокабельдің оң және сол ашасын сәйкес ұяшыққа енгізіңіз (8)

AV режимін таңдау үшін кіріс видеосигналды баптау түймесін (SOURCE) басыңыз.

SCART ҰЯСЫ

1. Сыртқы құрылғының (DVD-ойнатқыш, телевизиялық немесе ойын приставкасы) SCART бауын теледидардағы SCART штепсельдік ұясына жалғаңыз.
2. SOURCE түймесін басып, SCART режимін таңдаңыз.
3. Сыртқы құрылғыдағы PLAY (Бастау) түймесін басыңыз.

HDMI ҰЯСЫ

1. HDMI құрылғысынан кабельді теледидардағы HDMI ұясына жалғаңыз.
2. SOURCE түймесін басып, HDMI режимін таңдаңыз.
3. HDMI құрылғысын пайдалану бойынша нұсқаулықпен танысыңыз.

ҚҰЛАҚҚАПТАРҒА АРНАЛҒАН Ұ

Құлаққаптар ұясын құрылғыдағы тиісті ұяға (HEADPHONE) енгізіңіз. Енді құлаққаптар қосулы.

S/PDIF ҰЯСЫ

S/PDIF бұл – аудио құрылғыны, мысалы, үй кинотеатрын немесе басқа да сандық HiFi жүйелерін кішігірім қашықтықтан қосуға пайдаланылатын сандық аудио қосылым. Сигнал RCA ұялары бар коаксиалды кабель арқылы беріледі.

1. Қоспас бұрын теледидар мен қосылатын құрылғының өшірулі екеніне көз жеткізіңіз.
2. AV кабельдерін (жинаққа кірмейді) теледидардың S/PDIF ұясына және үй кинотеатрының аудио жүйесіне немесе HiFi сандық жүйесіне қосыңыз.

CI модулін қосуға арналған ұя

Бұл ұя ақылы қосымша арналар мен басқа да қызметтерге қатынасты қамтамасыз ететін шартты қатынас модульдеріне (CI) және қайта кодтайтын карталарға (Smart card) арналған. Модульдер бойынша толығырақ мәлімет алу үшін, осындай қызметтерді ұсынатын провайдерге хабарласыңыз. Шартты қатынас модульдері мен қайта кодтайтын карталар теледидармен бірге жеткізілетін жинаққа кірмейтінін ескеріңіз.

Ескерту

- Шартты қатынас модулін ұяға орнатпас бұрын теледидардың желіден ажыратылғандығына көз жеткізіңіз.
1. Шартты қатынас модулі мен қайта кодтау картасын теледидардың бүйір панелінде орналасқан ұяға орнатыңыз.

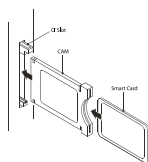

2. Теледидарды қосыңыз. Егер қатынас модулі анықталса, экранның төменгі жағында сәйкес хабар пайда болады. Картаның толық белсендірілуіне дейін бірнеше секунд күте тұрыңыз.

CI Module Inserted

3. Менюді шығару үшін ОК түймесін басыңыз. және түймелерінің көмегімен қажетті опцияны таңдап, таңдауды растау үшін ОК түймесін басыңыз.

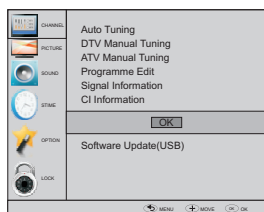

03 Қашықтықтан басқару пульті

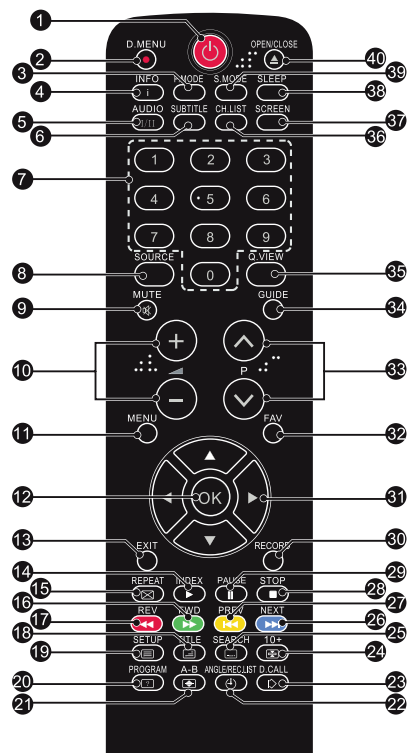

ҚБ пультіне батареяларды орнату



1. Батареяларға арналған бөлімше қақпағын ашыңыз.
2. AAA типті екі батареяны полярлығын сақтап орнатыңыз.
3. Батареяларға арналған бөлімше қақпағын жабыңыз. Батареяларды келесі жағдайда ауыстырыңыз: ҚБ пультінің жұмысында ақау бар; теледидарды ҚБ пультімен басқару мүмкін емес.

Ескерту:



1. Сілтілік батареяларды қолдану ұсынылады.
2. Батареялар жұмыс істемесе немесе ҚБ пультін ұзақ уақыт бойы қолданбайтын болсаңыз, пайдаланылған батареяларды шығарып қойыңыз.

- 1 ҚОРЕК: теледидарды қосу немесе күту режиміне ауыстыруға арналған.
- 2 САНДЫҚ МЕНЮ – пайдаланылмайды
- 3 Кескін режимі: кескін режимін қосуға арналған.
- 4 АҚПАРАТ – сигнал статусын, соның ішінде сигнал көзі мен арнаның аудио режимін көрсетуге арналған.
- БЕКІТУ: қарап отырған кескінді бекітуге арналған.
- 5 АУДИО I/II – ATV арналары үшін MONO, Nicam stereo режимдерін таңдауға арналған. DTV арнасы үшін дыбыс тілін таңдаңыз.
- 6 СУБТИТРЛЕР – субтитрлерді қосуға және өшіруге арналған.
- 7 Бағдарламалар номерлері: арнаға өту
- 8 СИГНАЛ КӨЗІ: сигнал көзін таңдау.
- 9 ДЫБЫСТЫ ҚОСУ/ӨШІРУ
- 10 Дыбысты басқару: дыбысты баптау
- 11 МЕНЮ: менюді шақыру
- 12 ОК: таңдауды растау
- 13 ШЫҒУ: алдыңғы менюге қайту түймесі
- TV: теледидар қарау режимін қосу
- 14 Телемәтін режимі/ USB-ден ойнату
- 15 ҚАЙТАЛАУ – пайдаланылмайды
- 16 ТЕЛЕМӘТІННІҢ ЖАСЫЛ ТҮЙМЕСІ/USB АЛДЫҒА ҚАРАЙ АЙНАЛДЫРУ
- 17 ТЕЛЕМӘТІННІҢ ҚЫЗЫЛ ТҮЙМЕСІ/ USB ЖЫЛДАМ АЙНАЛДЫРУ
- 18 ТЕЛЕМӘТІН ФОНЫ
- 19 ТЕЛЕМӘТІН МӘТІНІ
- 20 ТЕЛЕМӘТІНДІ КӨРСЕТУ
- 21 ТЕЛЕМӘТІН ӨЛШЕМІ
- 22 ТЕЛЕМӘТІН УАҚЫТЫ/АСПЕКТ/ЖАЗБАЛАР ТІЗІМІ (телемәтін уақыты пайдаланылмайды)
- 23 ТЕЛЕМӘТІН РЕЖИМІ – пайдаланылмайды
- 24 ТЕЛЕМӘТІНДІ КІДІРТУ
- 25 ТЕЛЕМӘТІННІҢ ІШКІ КОДЫ: ТЕЛЕМӘТІННІҢ ҚОСЫМША БЕТТЕРІ
- 26 ТЕЛЕМӘТІННІҢ КӨГІЛДІР ТҮЙМЕСІ/USB КЕЛЕСІ ФАЙЛЫ
- 27 ТЕЛЕМӘТІННІҢ САРЫ ТҮЙМЕСІ/USB АЛДЫҒЫ ФАЙЛЫ
- 28 USB ТОҚТАТУ
- 29 USB КІДІРТУ
- 30 ЖАЗУ
- 31 ЖОҒАРЫ, ТӨМЕН, СОЛҒА, ОҒА КӨРСЕТКІЛЕРІ: позицияны таңдау
- 32 FAV – сүйікті арналарыңызға TV немесе DTV режимінде қатынауға арналған.
- 33 Бағдарламаны таңдау: келесі/алдыңғы арнаны таңдау үшін түймелерін басыңыз.
- 34 Электрондық телегид – электрондық нұсқаулықты TV режимінде көрсетуге арналған.
- 35 ОРАЛУ: алдыңғы арнаға оралу түймесі.
- 36 АРНАЛАР ТІЗІМІ: арналар тізімін көрсету.
- 37 ЭКРАН – кескін форматын баптауға арналған.
- 38 ТАЙМЕР – теледидардың өшу уақытын белгілеуге арналған.
- 39 ДЫБЫСТЫҚ РЕЖИМ: дыбыстық режимді таңдау
- 40 АШУ/ЖАБУ – пайдаланылмайды

ҚАШЫҚТЫҚТАН БАСҚАРУ ПУЛЬТІ

ТЕЛЕМӘТІН

Телемәтін ақпараттық жүйе болып табылады, ол белгілі бір арналарда трансляцияланады және оны газет сияқты оқуға болады. Ол есту қабілетінде кемістігі бар және трансляцияланатын тілді меңгермеген адамдар үшін субтитрлерді қамтиды (кабельдік желілер спутниктік арналар және т.б.).

ТҮЙМЕ:	ФУНКЦИЯЛАРЫ:
TEXT	Телемәтін режимін қосу не өшіру үшін пайдаланылады. Қосқанда экранда қолжетімді беттер тізімі пайда болады. Әр беттің үш санның тұратын номері бар. Егер таңдалған арна телемәтін трансляцияламайтын болса экранда 100 номерімен бос бет пайда болады (бұл жағдайда телемәтін режимінен шығып, басқа арнаны таңдайсыз).
БЕТТІ ТАҢДАУ CH+  CH- 	Жоғары/төмен түймелерін пайдалану арқылы қажетті беттің номерін енгізіңіз. Мысалы: Егер 120-бет қажет болса, 120 санын енгізіңіз. Бет номері жоғарғы сол жақ бұрышта көрсетіледі, бет номерін енгізген соң ол экранға шығады. Басқа бетті таңдау үшін осы операцияны қайталаңыз. Егер номерді енгізген соң да бет көрсетілмесе, демек, ол трансляцияланбайды. Басқа номерді таңдаңыз.
БЕТТЕРГЕ ЖЫЛДАМ ҚАТЫНАУ 	Схемадағы индикаторлар түсі беттің төменгі жағындағы индикаторлар түсіне сәйкес келеді. Төрт түрлі түсті түйме сәйкес беттерге қатынауға пайдаланылады. Индикаторлар бет уақытша қатынауысyz болған жағдайда жанады.
INDEX	Мазмұны бар бетке оралу түймесі (әдетте № 100 бетке)
SUB PAGE	Кейбір беттердің қосымша қойындылары бар, олар экранға автоматты түрде кезек-кезек шығады. Бұл түйме қойындыларды өткізіп жіберу не қайтару үшін пайдаланылады. Функция жоғарғы сол жақта көрсетіледі.
HOLD	Бұл түйме бетті бекіту үшін пайдаланылады.
REVEAL	Бұл түйме жасырылған кескіндерді көрсетеді (ойындардың шешімдері).
LIST	Пайдаланушы төрт бетті таңдаулы ретінде таңдап, түсі әр түрлі төрт түймеге бекіте алады. Тізім режимінде бұл түймелерді жылжу үшін пайдалануға болмайды. Таңдаулы беттердің номерлерін жүйелік бағдарламалық жасақтама көмегімен әр арна үшін ұзақмерзімді жадыға сақтау не одан жою керек.
SIZE	Бетті үлкейтуге арналған түймелер.
MIX	Телемәтінге мөлдір фон орнатуға арналған түймелер.

04 Пайдалану

Орнату жөніндегі нұсқаулық

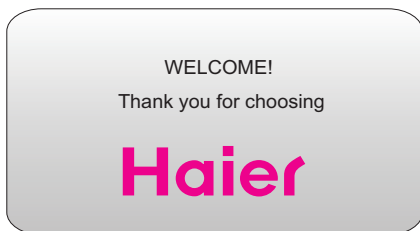

Бұл сурет теледидарды алғаш қосқанда немесе зауыттық баптауларды орнатқанда ғана пайда болады:

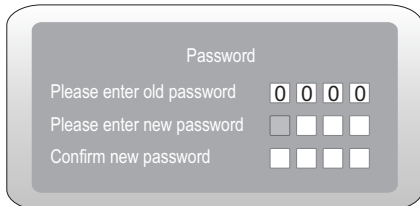
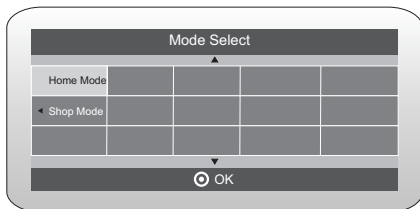
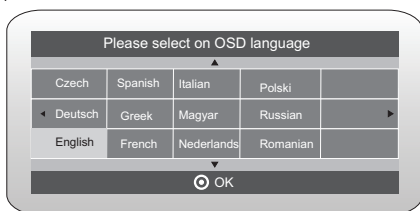

1) ▼▲ түймелерін меню позициясын таңдау және баптауларды өзгерту үшін пайдаланыңыз. Растау үшін ОК түймесін қолданыңыз. Менюде көрсетілетін қажетті тілді, Үй/Дүкен режимін таңдаңыз.

2) ▼▲ түймелерін DVB-T/DVB – C таңдау үшін пайдаланып, таңдауды растау үшін ОК түймесін басыңыз.



а. Егер DVB-T таңдаған болсаңыз, келесі қадамда арналарды баптау типін және елді таңдаңыз, одан кейін баптауды бастау үшін ОК түймесін басыңыз.

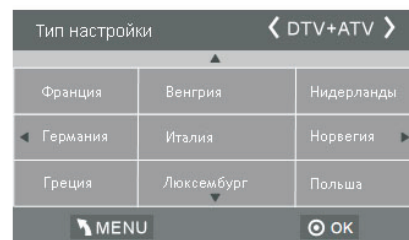

б. Егер DVB-C таңдаған болсаңыз, келесі қадамда DVB-C жүйесінің конфигурацияларын (сканерлеу типі/ жиілік/желінің идентификациялық номері/таңбалық жылдамдық (KS/S) баптаңыз, одан кейін арналар типі мен елдер менюін шақыру үшін ОК түймесін басыңыз, DVB-T таңдағандағыдай әрекет етіңіз, одан кейін баптау типін (DTV/ATV) таңдаңыз. Қажетті елді таңдап, баптауды бастау үшін ОК түймесін басыңыз.

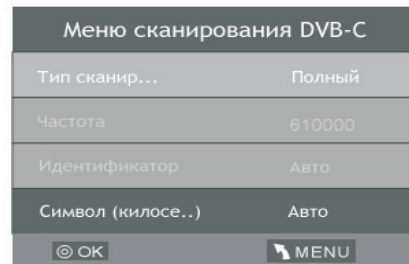

3) Арналар баптауы басталады. Бұл процесс бірнеше минутты алуы мүмкін. Экранда іздеу барысы мен табылған арналар саны көрсетіледі.

4) Егер ATV баптауын тоқтатқыңыз келсе, іздеу барысын тоқтату мақсатында МЕНЮ түймесін басыңыз. Экранда қалқымалы терезе пайда болады, ◀ түймесін басып, растау үшін YES параметрін таңдаңыз. Сіз бірден DTV баптауына өтесіз. Теледидарды келесі рет қосқанда экранда қайта орнату туралы ескерту пайда болады.

5) Баптау аяқталғанда арналар ретсіз орналасады. Арналарды жою, өзгерту, орындарын ауыстыру немесе атауларын өзгерту қажет болса, арна «Менюінен» «Өңдеу» бөлімін таңдаңыз.

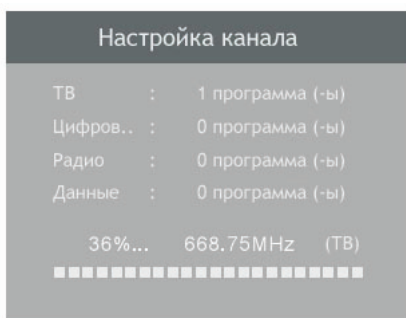

6). Құттықтаймыз!

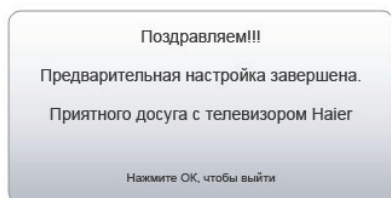

Баптауды аяқтау үшін ОК түймесін басыңыз.

1. АРНАЛАР МЕНЮ

1.1. Автоматты баптау (DVB-T))

1) МЕНЮ параметрің одан кейін АРНА менюін таңдау үшін – ▼▲ түймелерің, одан кейін ОК түймесін басыңыз.

2) Автоматты баптауды таңдау үшін ▼▲ түймелерін пайдаланыңыз, одан кейін ОК түймесін басыңыз.



3). ▼▲ түймелерін DVB-T/DVB-C таңдау үшін пайдаланып, таңдауды растау үшін ОК түймесін басыңыз.



4). Арналарды баптау сияқты менюде ◀▶ түймелерін ATV/DTV/DTV+ATV таңдау үшін пайдаланыңыз. Еліңізді таңдау үшін ▼ түймесің, одан кейін ◀▶▼▲ түймелерін басыңыз. Растау үшін ОК түймесін басыңыз.

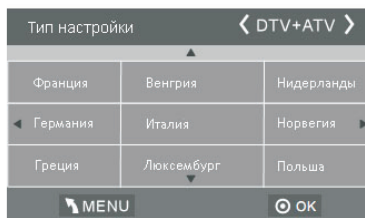

5) Арналар баптауы басталады. Бұл процесс бірнеше минутты алуы мүмкін. Экранда іздеу барысы мен табылған арналар саны көрсетіледі.

6) Егер ATV баптауын тоқтатқыңыз келсе, іздеу барысын тоқтату мақсатында МЕНЮ түймесін басыңыз. Экранда қалқымалы терезе пайда болады, түймесін басып, растау үшін YES параметрін таңдаңыз. Сіз

бірден DTV баптауына өтесіз. DTV баптауын өткізіп жіберу үшін, жоғарыда сипатталған процедураны орындаңыз. Теледидарды келесі рет қосқанда экранда қайта орнату туралы ескерту пайда болады.

7) Баптау аяқталғанда арналар ретсіз орналасады. Арналарды өткізіп жіберу, ретін өзгерту, орындарын ауыстыру немесе атауларын өзгерту қажет болса, арна «Менюінен» «Өңдеу» бөлімін таңдаңыз.

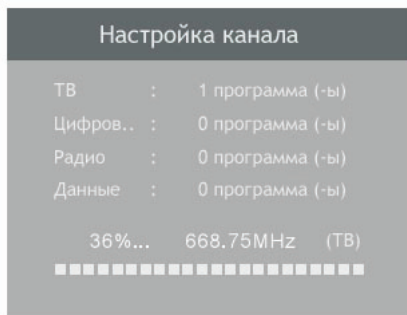

1.2. Автоматты баптау (DVB-C)

1). МЕНЮ параметрің одан кейін АРНА менюін таңдау үшін – ▼▲ түймелерің, одан кейін ОК түймесін басыңыз.

2). Автоматты баптауды таңдау үшін ▼▲ түймелерің пайдаланыңыз, одан кейін ОК түймесін басыңыз.

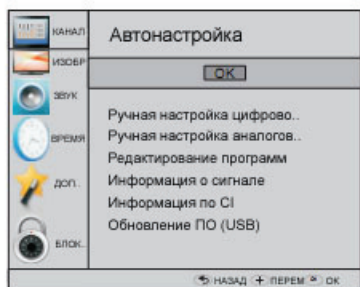

3). ▼▲ түймелерің DVB-T/DVB-C таңдау үшін пайдаланып, таңдауды растау үшін ОК түймесін басыңыз.



4). ▼▲ түймелерің сканерлеу/таңба типін (Ks/S) таңдау үшін пайдаланыңыз, таңдауды растау үшін ОК түймесін басыңыз.

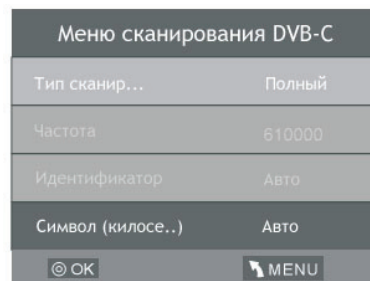

5). Арналарды баптау сияқты менюде ◀▶ түймелерің ATV/DTV/DTV+ATV таңдау үшін пайдаланыңыз. Еліңізді таңдау үшін ▼ түймесің, одан кейін ◀▶▼▲ түймелерің басыңыз. Растау үшін ОК түймесін басыңыз.

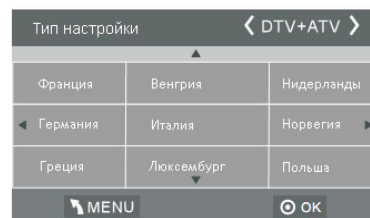

6). Арналар баптауы басталады. Бұл процесс бірнеше минутты алуы мүмкін. Экранда іздеу барысы мен табылған арналар саны көрсетіледі.

7). Егер ATV баптауын өткізіп жібергіңіз келсе, іздеу барысын тоқтату мақсатында МЕНЮ түймесін басыңыз. Экранда қалқымалы терезе пайда болады, түймесін басып, растау үшін YES параметрін таңдаңыз. Сіз бірден DTV баптауына өтесіз. Осы операцияны DTV баптауын өткізіп жіберу үшін қайталауға болады. Теледидарды келесі рет қосқанда экранда қайта орнату туралы ескерту пайда болады.

8). Баптау аяқталғанда арналар ретсіз орналасады. Арналарды өткізіп жіберу, ретін өзгерту, орындарын ауыстыру немесе атауларын өзгерту қажет болса,

арна «Менюінен» «Өңдеу» бөлімін таңдаңыз.

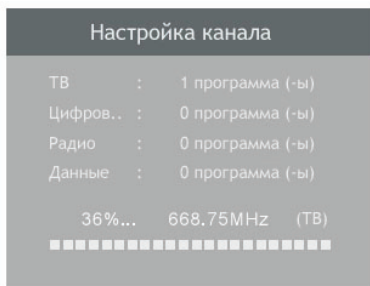

ЕСКЕРТУ:

Егер DTV+ATV баптау типін таңдаған болсаңыз, ATV, DTV және Радионы қосқандағы барлық арналарды бір уақытта баптауға болады.

Барлық сақталған арналар автоматты баптаудан кейін жоғалып кетеді.

Автоматты баптаудан кейін DTV бірінші арнасына ауысады.

2.1 Өз бетіңізбен DTV баптау (DVB-T)

1). МЕНЮ түймесің, одан кейін APNA менюін таңдау үшін – ▼▲ түймелерің, одан кейін ОК түймесің басыңыз.

2). Өз бетіңізбен DTV баптауды таңдау үшін ▼▲ түймелерің пайдаланыңыз, одан кейін ОК түймесің басыңыз.

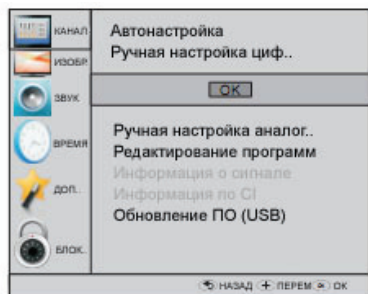

3). Экранда өз бетіңізбен DTV баптау терезесі пайда болады. Қажетті арнаны таңдау үшін ◀▶ түймелерің пайдаланыңыз, одан кейін іздеуді бастау үшін ОК түймесің басыңыз. Сигнал табылғанда кескін мен сигнал күші экранда пайда болады.

4). Менюге оралу үшін МЕНЮ түймесің басыңыз.

5). Менюден шығу үшін ШЫҒУ түймесің басыңыз.

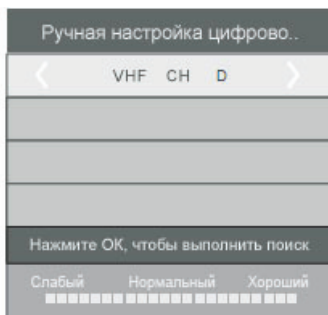

2.2 DTV арналарын өз бетіңізбен баптау (DVB-C)

1). МЕНЮ түймесің, одан кейін APNA менюін таңдау үшін – ▼▲ түймелерің, одан кейін ОК түймесің басыңыз.

2). Өз бетіңізбен CADTV баптауды таңдау үшін ▼▲ түймелерің пайдаланыңыз, одан кейін ОК түймесің басыңыз.



3). Экранда өз бетіңізбен CADTV баптау терезесі пайда болады. (Жілілік/таңба (ks/s/QAM, QAM типті) таңдау үшін түймелерің пайдаланыңыз, одан кейін іздеуді бастау үшін ОК түймесің басыңыз. Сигнал табылғанда кескін мен сигнал күші экранда пайда болады.

4). Негізгі менюге оралу үшін МЕНЮ түймесің басыңыз.

5). Менюден шығу үшін ШЫҒУ түймесің басыңыз.



3.1 ATV аналогтық арналарын өз бетіңізбен баптау:

Дыбыс жүйесін өзгертуге, аналогтық арналарды іздеуге, таңдалған арналарды баптауға және сақтауға болады.

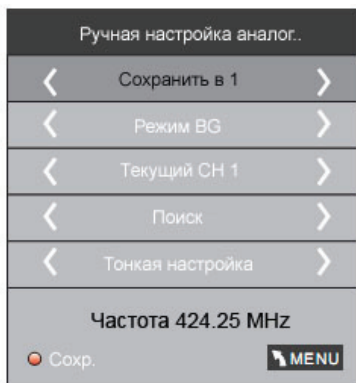

ЕСКЕРТУ:

Арналарды өз бетіңізбен баптағаннан кейін сақтау үшін қызық түймені басыңыз.

1). Өңдеу:

Кез келген бағдарламаны жоюға, атауын өзгертуге, орнын ауыстыруға және өткізіп жіберуге болады.

● Жою

Қызыл түймені бассаңыз, таңдалған бағдарлама жойылады.

● Атауын өзгерту

Тек ATV бағдарламаларының атауын өзгертуге болады.

Бағдарламаның атауын өзгерту үшін бағыттағышты оған жылжытып, жасыл түймені басыңыз.

Таңбаларды таңдау үшін ▼▲ түймелерін пайдаланыңыз. Бағыттағышты жылжыту үшін ◀▶

түймелерін басыңыз.

Реттеу режимінен шығу үшін МЕНЮ түймесін басыңыз, менюден шығу үшін ҚАЙТУ түймесін басыңыз.

Ескерту: ATV бағдарламасы атауының ұзындығы бес таңбадан артық болмауы тиіс. DTV бағдарламалары атауының ұзындығы 25 таңбадан артық болмауы тиіс.

● Орнын ауыстыру

Орнын ауыстыру қажет арнаны таңдау үшін көрсеткілерді пайдаланыңыз. Одан кейін жылжыту функциясын таңдау үшін сары түймені басыңыз. Осы функцияны белсендірген соң, жылжыту үшін көрсеткілерді пайдаланып, одан кейін растау үшін ОК түймесін басыңыз.

● Өткізіп жіберу

Бағдарламаны таңдау үшін ▼▲ түймелерін таңдаңыз, одан кейін таңдалған бағдарламаны өткізіп жіберу үшін көгілдір түймені басыңыз. Оң жақта Ⓞ белгісі пайда болады.

Өткізіп жіберген бағдарламаны таңдау үшін, өткізіп жіберуден бас тарту мақсатында көгілдір түймені қайта басыңыз. Сонда Ⓞ белгісі жоғалады.

● Сүйікті арналар

Бағдарламаларды таңдау үшін ▼▲ түймелерін пайдаланыңыз, одан кейін FAV түймесін басыңыз, оң жақта ♥ белгісі пайда болады. Сүйікті бағдарламаңызды таңдап, FAV түймесін қайта басыңыз, бағдарламаны сүйікті бағдарламалар тізімінен ♥ белгісі жоғалғанда жоя аласыз.

Сүйікті арналар тізімін құрағаннан кейін FAV түймесін оларға жылдам қатынау мақсатында пайдалана аласыз.

2). Арналар қабылдайтын ұя туралы мәлімет: (опция) Бұл меню қайта кодталған карта туралы мәліметті көрсете алады.

2. КЕСКІН МЕНЮ

Второй пункт МЕНЮ – МЕНЮ ИЗОБРАЖЕНИЯ.

Здесь Вы можете настраивать эффекты изображения, такие как контраст, яркость и т.д.

Используйте кнопку ОК для выбора и настройки.

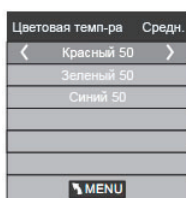
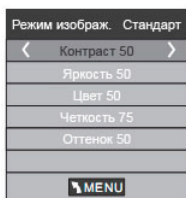
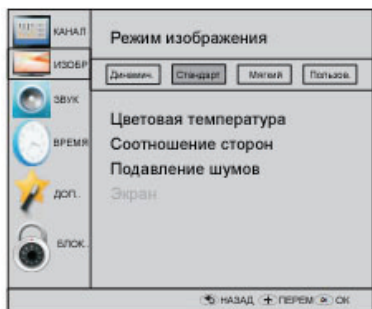

ЕСКЕРТУ:

- 1). Түсті баптау функциясы тек NTSC жүйесінде бар.
- 2). Түс температурасының төрт режимі бар: орташа, жылы, суық және пайдаланушы.
- 3). Экранды тек компьютер қосулы кезде баптауға болады. Бұнда көлденең және тік орналасуды, өлшемді және фазаны реттеуге болады.

3. Дыбысты баптау менюі

МЕНЮ-дің үшінші пункті – ДЫБЫСТЫ БАПТАУ МЕНЮІ.

Бұнда жоғарғы дыбыс жиіліктерін, төменгі дыбыс жиіліктерің дыбыстық балансты және т.б. баптауға болады.

- ▼▲ түймелерін – таңдау, ОК түймесін – растау, ал
- ◀▶ түймелерін таңдалған параметрлердің мәндерін өзгерту мақсатында пайдаланыңыз.

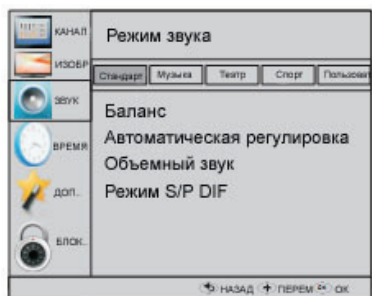

ЕСКЕРТУ:

Дыбысты автоматты баптау функциясы кіріс сигнал күші шамадан тыс жоғары болғанда немесе дыбыс бұзылғанда ғана қатынаулы болады.

4. Уақытты баптау менюі

МЕНЮ-дің төртінші пункті – УАҚЫТТЫ БАПТАУ МЕНЮІ.

Бұнда сағатты баптауға, экран сағатын көрсетуге немесе жасыруға, өшіру таймерін баптауға және т.б. әрекеттер орындауға болады.

- ▼▲ түймелерін – таңдау, ОК түймесін – растау, ал
- ◀▶ түймелерін таңдалған параметрлердің мәндерін өзгерту мақсатында пайдаланыңыз.

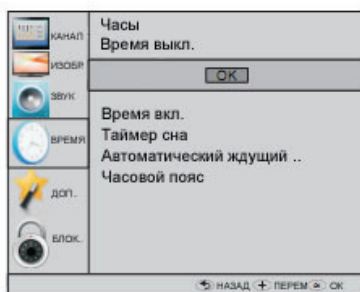

ЕСКЕРТУ:

Егер уақыт көрсетілместен Auto Sleep функциясы қосулы болса, теледидар автоматты түрде күту режиміне өтеді. DTV жүйесінің арқасында уақыт автоматты түрде бапталады.

5. Параметрлер менюі

МЕНЮ-дің бесінші пункті – ПАРАМЕТРЛЕР МЕНЮІ.

Бұнда экран менюінің тілін, аудио және субтитрлер тілін және т.б. баптауға болады.

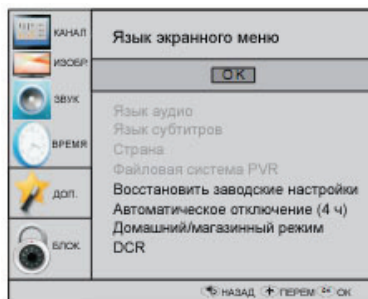

Автоматты өшу

1. Егер теледидар соңғы төрт сағат бойы өзгеріссіз жұмыс істесе, мысалы, арналар не дыбыс деңгейі

өзгертілмесе, теледидар автоматты түрде өшу мүмкін.

Алдымен экранда қалқымалы терезе пайда болады: Автоматты өшуді тоқтату үшін кез келген түймені басыңыз.

XXX's to automatic power-down
Please press any Key to Cancel

150 секундтан кейін теледидар автоматты түрде өшеді. Өшірмес үшін ҚБ пультіндегі кез келген түймені басыңыз.

2. Автоматты өшу функциясын болдырмас үшін, параметрлер менюінде автоматты өшу (4 сағат) функциясын өшіруді таңдаңыз.

OK түймесін басыңыз. Экранда келесі хабар пайда болады: «Сіз, шынымен, автоматты өшу функциясын өшіргіңіз келе ме?»

ЖОҚ параметрін таңдау үшін оң жақ көрсеткіні пайдаланыңыз.

Параметрлер менюіне қайтсаңыз, экранда автоматты өшу функциясы (4 сағат) пайда болады.

Автоматты өшу функциясы (4 сағат) ӨШІРУ.

Осы функцияны қайта белсендіру үшін, жоғарыда көрсетілген қадамдарды қайталаңыз, бірақ ИӘ параметрін таңдау үшін сол жақ көрсеткіні басыңыз.

PVR File жүйесінде USB-дискіні әдепкі PVR құрылғысы ретінде орнатуға болады.

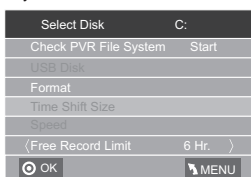

ЕСКЕРТУ:

Зауыттық баптауларды орнату барлық бағдарламалар мен парольді жояды.

6. Баптауларды блоктау менюі

Шестой пункт меню – МЕНЮ БЛОКИРОВКИ НАСТРОЕК.

Вы можете заблокировать систему, установить пароль, заблокировать программу и ограничить просмотр для детей. После активации блокировки, Вы не можете искать каналы или изменять программы.



ЕСКЕРТУ:

Пароль по умолчанию: 0000. Если вы забыли пароль, можно ввести 9443.

Блокировка программы: используйте кнопки ▲▼ для выбора программы, затем нажмите зелёную кнопку телетекста для блокировки. Если Вы хотите разблокировать программу, зайдите в главное меню, введите пароль, затем снова нажмите зелёную кнопку. Для выбора уровня ограничения просмотра для детей используйте кнопки ◀▶.

7. Электрондық телегид менюі

Бұл меню күні бойы сандық телевизияда не радиода трансляцияланған мазмұнды қарау үшін пайдаланылады. Осы менюді шақыру үшін EPG түймесін басыңыз, бұдан кейін экранда келесі меню пайда болады:



1 ● АҚПАРАТ

Бағдарламаларды таңдау үшін түймесін пайдаланыңыз. Бағдарлама туралы негізгі ақпаратты көрсету үшін «Ақпарат» түймесін басыңыз.

2 ● ХАБАРЛАР БАҒДАРЛАМАСЫ

Хабарлар бағдарламасын көрсету үшін телемәтіннің сары түймесін басыңыз. ▼▲ түймесін – тізім таңдау, ал ● DELETE түймесін жою үшін пайдаланыңыз.

Schedule List				04:55 28th Apr	Delete
Time	Date	Programme Title	Channel Name		

3 ЖАЗУ

Бағдарламаны жазуды бастау үшін қызыл түймені пайдаланыңыз.

4 ЕСКЕРТУ

Бір бағдарламаны таңдау және ескерту уақытын белгілеу үшін көгілдір түймені пайдаланыңыз, тиісті уақытта теледидар таңдалған бағдарламаға автоматты түрде ауысады.

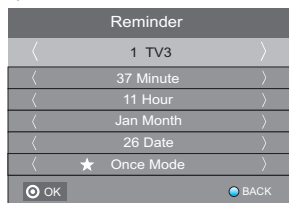

8. Pvr функциясы

1. Бағдарлама жазылуына дайындалыңыз

Бұл функция тек сандық телевизия режимінде бар.

ПАРАМЕТРЛЕР МЕНЮ-інде бағдарламаларды жазу функциясын таңдаңыз. «Жазу жүйесін тексеру» параметрін алдын ала тексеріп алуыңызды сұраймыз. OK түймесін басып, тексерудің аяқталуын күтіңіз: экранда «тексеру сәтті аяқталды» деген жазу пайда болады.

Ескерту: «жылдамдықты» тексеріңіз. Егер «HD қолдауы» таңдалған болса, демек, USB жылдамдығы жазуға жарайды. Егер олай болмаса, құрылғыны параметрлерге сәйкес болатындай форматтаңыз. Егер дискідегі орын жеткілікті болса, жазу ұзақтығының бастапқы шегі 6 сағатты құрайды. Егер дискідегі орын жеткіліксіз болса, жазу уақыты құрылғының бос жадына байланысты қысқарады. Жүйе тексеруі аяқталғанға дейін еш өзге операцияны орындамаңыз.

Жазуды жазу жүйесі (PVR) арқылы орындау керек. Жазылған файлдарды тек сол теледидарда қарауға болады, TS форматындағы файлдарды оқымайтын өзге құрылғыларда (компьютер, DVD және т.б.) оқу мүмкін емес.

Файлды жазу үшін, жазылған файлдарды сақтау

мақсатында USB құрылғыны форматтау қажет.

НАЗАР АУДАРЫҢЫЗ: СЫРТҚЫ USB-ҚҰРЫЛҒЫНЫ ФОРМАТТАҒАНДА БАРЛЫҚ ФАЙЛДАР МЕН АҚПАРАТ ЖОЙЫЛАДЫ.

Сақталатын файл көлемі USB файлдық жүйесіне байланысты өзгереді.

Файлдық жүйе: NTFS – 2 ТБ-ға дейін
 FAT32 – 192 ГБ-ға дейін
 FAT16 – 2 ГБ-ға дейін

Параметрлер менюінде PVR жазу жүйесін таңдаңыз:

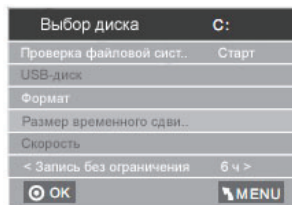

Файлдың қай дискіге сақталатынын таңдаңыз.

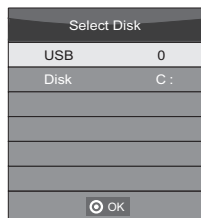

PVR жазу жүйесін тексеріңіз: жүйе USB-ге орнатылған ба, жоқ па.

Форматтау:

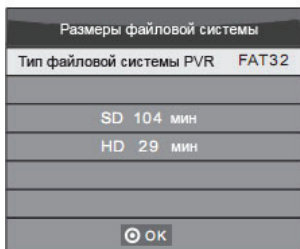

(Құрылғыны жазу процесін тездетуге мүмкіндік беретін "High Speed Fs..." бағдарламасының көмегімен форматтау ұсынылады)

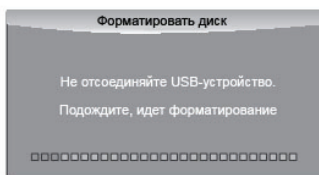
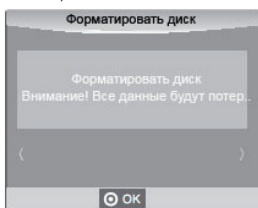

Аяқталған соң келесі меню пайда болады:

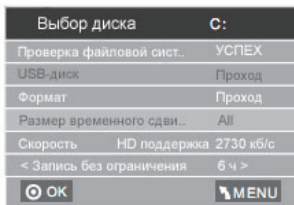
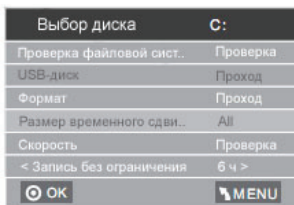

2. Бағдарлама жазу

Сандық телевизия режимінде бағдарлама қарау

барысында қажетті бағдарламаны таңдап, «Жазу» параметрін басыңыз: жазу панелі пайда болады. Панельді жасыру үшін қайтадан «Жазу» параметрін басыңыз, «REC» белгісі жоғарғы сол жақ бұрышта қалады. «Тоқтату» параметрін бассаңыз, ол жоғалып кетеді.

3. Жазбаны ойнату

USB-ге жазылған бағдарлама құрылғыдағы «_MSTPVR» қалтасында сақталады.

1. Сақталған файл өлшемі 128 Мб-дан 500 Гб-ға дейін болуы мүмкін, бірақ ұсынылатын өлшем: 2 Гб-дан 500 Гб-ға дейін.
2. Егер тасымалдау жылдамдығы тым төмен болса, пикселдер көрінуі мүмкін. Бұның себебі USB-құрылғы мен теледидарды тікелей қосудың орнына екеуінің арасында қосқыш кабельді пайдаланғандықта болуы мүмкін.
3. Құрылғылардың барлығы бірдей теледидармен сыйысымды бола бермейді. Келесі тізімде ескерілмеген құрылғылар сыйысымды болуы мүмкін, бірақ дұрыс жұмыс істемеуі ықтимал. Сыйысымды USB-құрылғылар тізімі Timeshift функциясымен жұмыс істеуге жарайтын құрылғылар тізімімен сәйкеседі.

9. TIMESHIFT функциясы

1. Бағдарлама жазылуына дайындалыңыз

Осы теледидар бағдарламаларды тікелей эфирде тоқтатып, жазуға, сондай-ақ, өзіңіз тоқтаған жерге оралу үшін оларды USB-құрылғыларға сақтауға мүмкіндік береді.

ЕСКЕРТУ:

* USB 2.0 құрылғысын форматтау қажет. Құрылғыдағы ақпаратты форматтаудың алдында басқа орынға сақтау қажет. Форматтау аяқталғанда құрылғыдан барлық ақпарат жойылады.

Флеш-картаны форматтау

USB құрылғысын форматтап, Time Shift функциясымен жұмыс істеуге жеткілікті бос орын қамтамасыз етіңіз.

ЕСКЕРТУ:

Форматтау процесі кемінде 2 минут алады. Форматтау барысында қорек көзін өшірмеңіз және құрылғыны ажыратпаңыз.

USB-құрылғыны форматтау барысында жылдамдық тесті орындалады. Егер құрылғы тестілеуден өтпесе, демек, ол Time Shift функциясымен жұмыс істеуге жараммайды.

Сандық телевизия бағдарламасын флеш-картаға жазу

1. Сандық телевизия режимінде флеш-картаны теледидарыңыздың бүйір панеліндегі тиісті ұяға енгізіңіз.
2. Time Shift функциясын өшіру үшін кідіріс түймесін (29) басыңыз. Бұдан кейін Time Shift экран менюі пайда болып, жазу басталады.
3. Time Shift функциясы мен жазуды тоқтату үшін тоқтату түймесін (28) басыңыз.

1.

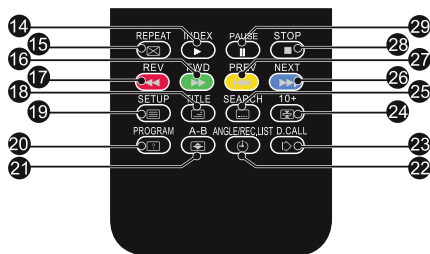

ЕСКЕРТУ:

- USB-құрылғыны Time Shift функциясымен жұмыс істеу барысында суырмаңыз.
- 140 минуттық жазба шамамен 4 Гб жадыны алады.

Time Shift функциясының шектеулері:

1. Time Shift функциясымен жұмыс істегенде тек ОЙНАТУ/КІДІРТУ/ТОҚТАТУ/АЛДЫҒА ҚАРАЙ АЙНАЛДЫРУ/АРТҚА ҚАРАЙ АЙНАЛДЫРУ/ДЫБЫС ДЕНГЕЙІН ЗОРАЙТУ/ДЫБЫС ДЕНГЕЙІН АЗАЙТУ/ ДЫБЫСТЫ ӨШІРУ және кейбір негізгі түймелер (ОК/Шығу/көрсеткілер) ғана жұмыс істейді.
2. Егер құрылғы жылдамдығы минималды талаптарға сай болмаса, жазбаны ойнату сапасы нашар болуы мүмкін.
3. Time Shift функциясымен жұмыс істеу барысында USB-құрылғыны суырмаңыз және теледидарды өшірмеңіз. Сигнал жоғалғанда жазу бірден тоқтайды.
4. Time Shift функциясымен жұмыс істегенде сигнал көзін ауыстырмаңыз.
5. ОЙНАТУ/КІДІРТУ/АЛДЫҒА ҚАРАЙ АЙНАЛДЫРУ/ АРТҚА ҚАРАЙ АЙНАЛДЫРУ түймелерін тым жылдам және жиі баспаңыз.
6. Егер деректерді тасымалдау жылдамдығы тым төмен болса, пикселдер көрінуі мүмкін.
7. USB-құрылғылардың барлығы бірдей осы функциямен жұмыс істеуге жарай бермейді. Ток – 500 МА жоғары емес.

Төменде қолданысқа ұсынылатын құрылғылар тізімі берілген. Бұл тізімде ескерілмеген модельдер теледидармен сыйымсымды болуы мүмкін, алайда сапалы жұмысқа кепілдік жоқ.

- SanDisk Extreme Contour USB флеш-картасы – 8 Гб SDCZ-8192-E75
 - SanDisk Extreme Contour USB флеш-картасы – 16 Гб SDCZ8-016G-A75
 - Kingston Data Traveler 410 USB 2.0 флеш-картасы – 8 Гб DT410/8 Гб
 - Kingston Data Traveler 410 USB 2.0 флеш-картасы – 16 Гб DT410/16 Гб
 - OCZ Technology Rally 2 USB 2.0 флеш-картасы – 4 Гб – OCZUSB2DC-4 Гб
 - OCZ Technology ATV USB 2.0 флеш-картасы – 8 Гб OCZUSBATV– 8Гб
 - OCZ Technology Rally 2 USB 2.0 флеш-картасы – 8 Гб – OCZUSB2DC-8 Гб
 - SAMSUNG – HM5500JI –500G
8. Бұл функция барлық сандық телевизия үшін қолжетімді емес, ол шифрленген арналармен және тек аудио трансляциялайтын арналармен жұмыс істейді.

10. USB-ойнатқыш

Сигнал көзін таңдау түймесін басып, USB дегенін таңдаңыз, одан кейін USB менюін шақыру үшін ОК түймесін басыңыз.



USB-құрылғы ұяға енгізілгеніне көз жеткізіңіз. Таңдауыңызға төрт режим ұсынылады: фотосурет, музыка, фильм және мәтін. Қажетті режимді ◀ түймелерінің көмегімен таңдап, диск таңдау менюіне кіру үшін ОК түймесін басыңыз.

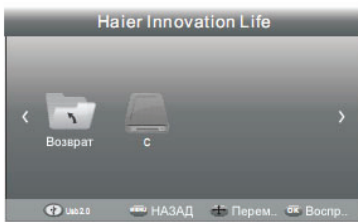

Қажетті дискіні таңдау үшін ◀ түймелерін пайдаланыңыз, одан кейін файлдар мен қалталарды көрсету үшін ОК түймесін басыңыз немесе режим таңдау менюіне оралыңыз.



◀ немесе ▼ түймелерін пайдалану арқылы файлы таңдаңыз, сонда экранда алдын ала қарау терезесі пайда болады. Таңдалған файлды толық экран режиміне шығару үшін ▶ түймешігін басыңыз. Фотосуреттер көрсету режимін іске қосу немесе тоқтату үшін түймесін басыңыз. Файлдармен (фотосуреттер, музыкалық файлдар, фильмдер немесе мәтіндік файлдар) жұмыс істеу барысында басқару панелін ОК түймешігінің көмегімен шығаруға болады.

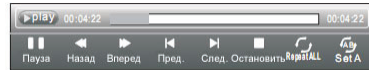

Функцияны таңдау үшін ◀ түймелерін пайдаланыңыз, одан кейін таңдауыңызды растау үшін ОК түймесін басыңыз.

Басқару панелінен шығу үшін ▼ түймесін немесе ОРАЛУ түймесін пайдаланыңыз.

ЕСКЕРТУ:

Аудиожазба немесе бағдарламалар параметрлерін видеофайлды ойнату барысында Ақпарат менюінде реттей аласыз.

Басқару панеліндегі Ақпарат (Info) белгішесін таңдап, ақпараттық МЕНЮ-ді шақыру үшін ОК түймесін басыңыз.

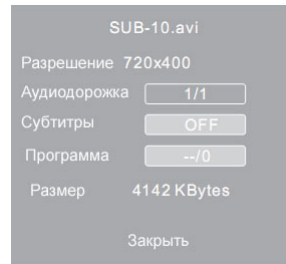

Файлдарды USB-құрылғыдан ойнату бағдарламасы келесі фотосурет форматтарын қолдайды:

- JPEG («.jpg» кеңейтімді)
- BMP («.bmp» кеңейтімді)
- PNG («.png» кеңейтімді)

Қолдалатын музыкалық файлдар форматтары:

- MP3 («.mp3» кеңейтімді)
- WAV («.wav» кеңейтімді)

















Қолдалатын мәтіндік файлдар форматтары:

- TXT («.txt» кеңейтімді)

Қолдалатын видео форматтар:

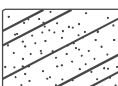
- AVI («.avi» кеңейтімді)
- TS (MPEG2 & H.264)

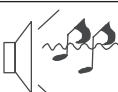
05 Ақаулықтарды анықтау және жою

АҚАУЛЫҚ БЕЛГІСІ				ПРОВЕРКА
КЕСКІН		ДЫБЫС		
	«Қар жауып тұр»		Шу	Антенна орналасуы, бағыты және қосылымы
	Анық емес		Қалыпты	Антенна орналасуы, бағыты және қосылымы
	Кедергілер		Шу	Электр жабдығы, автомобиль/мотоцикл, флуоресцентті жарық
	Қалыпты		Жоқ	Дыбыс деңгейі (дыбыссыз режим қосылмағанын және аудиожүйенің дұрыс қосылғанын тексеріңіз)
	Жоқ		Жоқ	Қорек бауы қосылмағанҚорек жоқ. Контрасттылық пен жарқындық/дыбыс деңгейі баптауларыТексеру үшін күту режимін қосу түймесін басыңыз
	ақ-қара		Қалыпты	Түсті бақылау
	кескін жоқ		Қалыпты немесе нашар	Арнаны қайта баптаңыз
	ақ-қара		Шу	Телевизиялық жүйе
	Жоғарғы және төменгі жағындағы қара рама		Қалыпты	Кескінді үлкейтіңіз

ТЕХНИКАЛЫҚ СИПАТТАМАЛАР

Кескін жүйесі	PAL-B/G,I,D/KSECAM-B/G,D/K,L,L'
Дыбыс жүйесі	BG, DK, I, L, L'
Видеосигнал өнуі	SCART, YPbPr, AV,VGA, HDMI, USB
Ү/Pb/Pr	480i/p, 576i/p,720p,1080i,1080p
HDMI	480i/p, 576i/p, 720p,1080i,1080p
Қорек	220-240В~50Гц
Электр қуатын тұтынуы	38 Вт (22"); 40 Вт (24"); 55 Вт (26")
Аудиосигнал шығысы	2x3Вт
Электр қуатын күту режимінде тұтынуы	<0,3Вт
Температура және ылғалдылық	Жұмыс температурасы (салыстырмалы ылғалдылық): +5°C - +35°C (20% - 80%) Сақтау температурасы (салыстырмалы ылғалдылық): -15°C - + 45°C (5% - 90%)
Жинақталуы	Пайдалану бойынша нұсқаулық ҚБ пульті Екі батарея Пайдалану жөніндегі қысқаша нұсқаулық Гарантиялық талон
Көлемі:	Түпқоймасыз (мм): 518*50*322 (22"); 562*50*347 (24"); 622*50*381 (26") Түпқоймамен (мм): 518*160*363 (22"); 562*160*388 (24"); 622*170*422 (26")
Салмағы	Түпқоймасыз: 2,9 кг. (22"); 3,5 кг. (24"); 4,2 кг. (26") Түпқоймамен бірге: 3,3 кг. (22"); 3,9 кг. (24"); 4,8 кг. (26")

Назар аударыңыз!

Осы теледидардың берілген техникалық параметрлері тек таныстыру мақсатында ұсынылады. Техникалық сипаттамалары жаңарылуы мүмкін. Бұл бұйымның дизайны мен техникалық сипаттамалары алдын ала ескертусіз өзгертілуі мүмкін.

SCART ҰЯСЫНЫҢ СИПАТТАМАСЫ:

1. ATV/AV/SCART көзі пайдаланылса, scart кіріс сигналы – ATV.
2. DTV көзі пайдаланылса, scart кіріс сигналы – DTV.
3. Басқа көздердің scart кіріс сигналы болмайды.

Haier

Филиалы Изготовителя (код филиала Изготовителя указан на Изделии):

- A** «Haier Overseas Electric Co., Ltd.», Китай
Haier Group, Haier Industrial Park, No 1, Haier Road, Hi-tech Zone, 266101, Qingdao, P.R. China
- B** «Haier Electrical Appliances Corp., LTD., Ltd.»
Haier Group, Haier Industrial Park, No 1, Haier Road, Hi-tech Zone, 266101, Qingdao, P.R. China
- C** «Haier Italy Appliances S.p.A.», Италия
ViaCeresone2/B, 35010 Campodoro (PD), Italy
- D** «Haier Appliances (India) Pvt., Ltd.», Индия
B-3, Ranjangaon Growth Centre, MIDC Ranjangaon, Tal: Shirur, Dist: Pune, Maharashtra State, India

Өндіруші филиалдары (Өндіруші филиалының коды Бұйымда көрсетілген):

- A** «Haier Overseas Electric Co., Ltd.», Қытай
Haier Group, Haier Industrial Park, No 1, Haier Road, Hi-tech Zone, 266101, Qingdao, P.R. China
- B** «Haier Electrical Appliances Corp., LTD., Ltd.»
Haier Group, Haier Industrial Park, No 1, Haier Road, Hi-tech Zone, 266101, Qingdao, P.R. China
- C** «Haier Italy Appliances S.p.A.», Италия
ViaCeresone2/B, 35010 Campodoro (PD), Italy
- D** «Haier Appliances (India) Pvt., Ltd.», Үндістан
B-3, Ranjangaon Growth Centre, MIDC Ranjangaon, Tal: Shirur, Dist: Pune, Maharashtra State, India

Изготовитель:

HAIER ELECTRICAL APPLIANCES CORP.,LTD
«Хайер Электрикал Апплиансес Корп. Лтд.»

Адрес Изготовителя:

Haier Group, Haier Industrial Park, No 1, Haier Road, Hi-tech Zone, 266101, Qingdao, P.R. China

Хайер Индастриал Парк, Хайер Родд, Хай-теч Зоне, Циндао, 266101, КНР

Импортер:

ООО Торговая компания «Хайер Рус»

Адрес Импортёра:

121099, Москва, Новинский б-р, д. 8, оф. 1601, БЦ Лотте Плаза

Өндіруші:

HAIER ELECTRICAL APPLIANCES CORP., LTD
«Хайер Электрикал Эпплайэнсес Корп. Лтд.»

Өндіруші мекенжайы:

Haier Group, Haier Industrial Park, No 1, Haier Road, Hi-tech Zone, 266101, Qingdao, P.R. China

Хайер Индастриал Парк, Хайер Роуд, Хай тек

Импорртаушы:

«Хайер Рус» сауда компаниясы ЖШҚ

Импорртаушы мекенжайы:

121099, Мәскеу, Новинский б., 8-үй, 1601, «Лотте Плаза» бизнес-орталығы