

# Haier

РУКОВОДСТВО ПО  
ЭКСПЛУАТАЦИИ

ПАЙДАЛАНУ  
БОЙЫНША  
НҰҚСАУЛЫҚ

ТЕЛЕВИЗОР ЦВЕТНОГО  
ИЗОБРАЖЕНИЯ  
ЖИДКОКРИСТАЛЛИЧЕСКИЙ  
(LED)

СҰЙЫҚ КРИСТАЛЛДЫ  
ТҮРЛІ-ТҮСТІ СУРЕТТІ  
ТЕЛЕДИДАР (LED)

**LE24B8000T**  
**LE32B8000T**  
**LE40B8000TF**

Перед использованием устройства внимательно прочтите это руководство по эксплуатации и сохраните его для дальнейшего использования.

Пайдаланудың алдында осы пайдалану бойынша нұқсаулықты оқып шығып, оны алдағы қолданыс үшін сақтап қойыңыз.

---

## СОДЕРЖАНИЕ

<b>01. Важная информация</b> .....	2		
Меры безопасности.....	3	МЕНЮ ИЗОБРАЖЕНИЯ.....	22
<b>02. Введение</b>		МЕНЮ аудио.....	22
Эргономические особенности.....	5	МЕНЮ времени.....	22
Инструкция по сборке подставки.....	6	МЕНЮ выборочных настроек.....	23
Указания по монтажу настенного крепления.....	7	МЕНЮ блокировок.....	24
Панель управления.....	9	МЕНЮ электронного гида по программам.....	24
Разъемы.....	10	Файловая система PVR (только для DTV).....	25
Соединение с Вашим телевизором Haier.....	14	Подготовка к записи программы.....	26
Стандартный интерфейс.....	15	Запись программы.....	26
		Воспроизведение записи.....	26
<b>03. Дистанционное управление</b>		Функция отложенного просмотра.....	27
Пульт ДУ.....	16	Плейер USB.....	29
Телетекст.....	17	<b>05. Устранение неисправностей</b>	
<b>04 Эксплуатация</b>		Устранение неисправностей.....	30
Руководство по установке.....	18	<b>06. Технические характеристики</b>	
Меню каналов.....	19	Технические характеристики.....	33
Автонастройка (DVB-T).....	19		
Автонастройка (DVB-C).....	20		
Ручная настройка DTV (DVB-T).....	21		
Ручная настройка DTV (DVB-C).....	21		
Ручная настройка ATV.....	21		
Редактирование каналов.....	22		
Информация о CI-карте.....	22		

Благодарим за приобретение нашего LCD-телевизора. Данное руководство поможет Вам настроить телевизор и начать его эксплуатацию.

Перед началом установки телевизора проверьте его комплектность.

### КОМПЛЕКТНОСТЬ

Телевизор цветного изображения жидкокристаллический (LED) 24" HD Ready - 1 шт.  
Пульт дистанционного управления - 1 шт.  
Батарейки размера AAA - 2 шт.  
РУКОВОДСТВО по эксплуатации - 1 шт.  
Руководство по быстрому запуску - 1 шт.  
Крепеж - 1 компл.  
Подставка - 1 шт.

Телевизор цветного изображения жидкокристаллический (LED) 32" HD Ready - 1 шт.  
Пульт дистанционного управления - 1 шт.  
Батарейки размера AAA - 2 шт.  
РУКОВОДСТВО по эксплуатации - 1 шт.  
Руководство по быстрому запуску - 1 шт.  
Крепеж - 1 компл.  
Подставка - 1 шт.  
Провод соединительный YPbPr - 1 шт.

Телевизор цветного изображения жидкокристаллический (LED) 40" FULL HD 1080P - 1 шт.  
Пульт дистанционного управления - 1 шт.  
Батарейки размера AAA - 2 шт.  
РУКОВОДСТВО по эксплуатации - 1 шт.  
Руководство по быстрому запуску - 1 шт.  
Крепеж - 1 компл.  
Подставка - 1 шт.

### ВАЖНАЯ ИНФОРМАЦИЯ

ВНИМАТЕЛЬНО ПРОЧИТАЙТЕ ВСЕ ИНСТРУКЦИИ ДО НАЧАЛА ЭКСПЛУАТАЦИИ УСТРОЙСТВА И СОХРАНИТЕ ИХ ДЛЯ ДАЛЬНЕЙШЕГО ИСПОЛЬЗОВАНИЯ.

**ПРЕДУПРЕЖДЕНИЕ**  **CAUTION**  
**RISK OF ELECTRIC SHOCK**  
**DO NOT OPEN** 

Для уменьшения опасности поражения электрическим током не снимайте крышку (в т. ч. заднюю). Внутри прибора отсутствуют детали, которые могут потребовать вмешательства пользователя. При наличии каких-либо проблем просим обращаться на горячую линию поддержки клиентов. На приборе имеется символ молнии в треугольнике: он указывает на то, что внутри прибора есть детали под высоким напряжением. Контакт с любыми деталями внутри прибора представляет опасность для жизни. На приборе также имеется символ — восклицательный знак в треугольнике: данный символ предупреждает о том, что в комплект поставки данного изделия также входит важная литература, содержащая данные об эксплуатации и обслуживании.

 **ПРЕДУПРЕЖДЕНИЕ:** Чтобы уменьшить опасность удара электрическим током или опасность пожара, не ставьте телевизор рядом с источниками влаги. Не используйте какие-либо абразивные чистящие средства, которые могут оставить царапины на жидкокристаллическом экране или повредить его. Не допускайте касания экраном предметов, которые могут оставить на нем царапины.

 **ПРИМЕЧАНИЕ:** Самостоятельное обслуживание устройства не разрешается и может привести к травмам или к повреждению изделия. По любым вопросам технического обслуживания обращайтесь в сервисный центр.

## Меры безопасности

- **Предупреждение:** Чтобы уменьшить опасность удара электрическим током, не снимайте крышку или заднюю часть. Внутри нет частей, нуждающихся в обслуживании пользователя. В случае необходимости обслуживания, обратитесь к квалифицированному персоналу.



- Чтобы предотвратить пожар или опасность поражения электрическим током, защищайте изделие от дождя или влаги.

- Не подвергайте изделие воздействию воды (капающей или разбрызгиваемой). Не ставьте на изделие предметы, в которых может содержаться вода.

- Храните изделие вдали от прямого солнечного света и источников тепла, например, радиаторов или печей.

- Не блокируйте вентиляционные отверстия. Прорези и отверстия на устройстве служат для вентиляции. Отверстия не должны блокироваться вследствие расположения устройства на подушке, диване или подобных поверхностях.

- Не ставьте изделие на неустойчивую тележку, стойку, треногу, кронштейн или стол. Устройство может упасть, что может привести к повреждению или травме.

- Никогда не ставьте тяжелые или острые предметы на панель или корпус.

- Отключайте вилку из розетки питания в те периоды, когда устройство не используется.

- Устранение батареи должно соответствовать требованиям охраны окружающей среды.

- **ВНИМАНИЕ:**

Не допускается размещение на аппарате каких-либо источников открытого пламени, например свечей.

- **ПРЕДУПРЕЖДЕНИЕ:** батарея не должна подвергаться чрезмерному воздействию тепла, например, солнечного света, огня и тому подобное.

- **ПРЕДУПРЕЖДЕНИЕ:** чрезмерное звуковое давление наушников может привести к потере слуха.

- **ВНИМАНИЕ:**

Если прибор подвергался электростатическому воздействию, он может работать неправильно и потребовать перезагрузки пользователем.

Когда устройство не используется, отсоединяйте шнур питания от розетки.

**Предупреждение:** в качестве устройства отключения используется сетевая вилка /приборный штепсель.

Устройство отключения должно оставаться легкодоступным.

Данная маркировка указывает на то, что данное изделие не должно утилизироваться вместе с другими бытовыми отходами на территории Европейского Союза. Чтобы не допустить возможное нанесение ущерба из-за неконтролируемого устранения отходов, утилизируйте данный продукт ответственно, с целью содействия экологически рациональному повторному использованию материальных ресурсов. Чтобы вернуть Ваше использованное устройство, используйте системы возврата и сбора или свяжитесь с розничным торговцем, у которого продукт был приобретен. Они могут принять изделие с целью экологически безопасной утилизации.





**Предупреждение**

При работе данного телевизионного приемника используются высокие напряжения. Не снимайте заднюю часть корпуса с телевизора. Обратитесь за обслуживанием к квалифицированному персоналу.



**Предупреждение**

Чтобы предотвратить пожар или опасность поражения электрическим током, защищайте изделие от дождя или влаги.



**Предупреждение**

Не роняйте и не вставляйте предметы в прорези или отверстия в корпусе телевизора. Никогда не лейте жидкости на телевизионный приемник.



**Осторожно**

Не блокируйте вентиляционные отверстия на задней крышке. Наличие необходимой вентиляции крайне существенно для предотвращения отказов электрических частей.

Время выдержки телевизора при комнатной температуре до включения питания после транспортирования или хранения при пониженной температуре окружающей среды должно быть не менее 5 часов.



**Осторожно**

Не заземляйте шнур питания телевизионным приемником.



**Осторожно**

Никогда не становитесь, не опирайтесь на телевизор и не подвергайте его резким толчкам. Помните о безопасности детей. Падение телевизора может привести к серьезным травмам.



**Осторожно**

Не ставьте изделие на неустойчивую тележку, стойку, или стол. Падение телевизора может привести к серьезной травме или повреждению телевизора.



**Осторожно**

Когда телевизионный приемник не используется на протяжении длительного периода времени, рекомендуется отсоединить шнур питания от сети переменного тока.

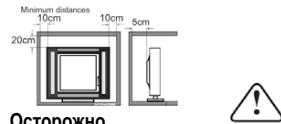

**Осторожно**

Если телевизор встраивается в отсек или подобное отделение, то необходимо выдерживать минимальное расстояние. Накопление тепла сократит срок службы вашего телевизора и может быть опасным.

---

## 02. ВВЕДЕНИЕ

### **ВНИМАНИЕ**

Никогда не изменяйте внутренние компоненты телевизора или средства настройки, не описанные в данной инструкции. Все светодиодные телевизоры являются устройствами, использующими высокое напряжение.

Выньте шнур питания из розетки перед тем, как вытирать пыль или капли воды с ЭКРАНА или КОРПУСА телевизора, а также с его кнопок или разъемов. Телевизор необходимо вытирать мягкой, сухой и непыльной тканью.

Во время гроз необходимо отключить кабель питания и кабель антенны, чтобы предотвратить повреждение телевизора и всех соединенных с ним устройств. Ремонт данного телевизора должен выполняться только квалифицированным персоналом телевизионного сервиса.

### **Эргономические особенности**

- 1) Используется в качестве телевизора, дисплейного терминала, дисплея компьютера;
- 2) Высокая яркость, широкий угол видимости;
- 3) Мультимедийный интерфейс высокой четкости (HDMI) и интерфейс типа "Скарт";
- 4) Цифровой стереозвук на ТВ (NICAM);
- 5) Возможность отложенного просмотра.

### **Установка**

\*Установите телевизор в комнате, в которой невозможно прямое падение света на экран телевизора.

\*Полная темнота или отражение на экране может вызвать зрительное напряжение. Для комфортабельного просмотра рекомендуется мягкое и отражённое освещение.

\*Создайте достаточное пространство между телевизором и стеной для обеспечения вентиляции.

\*Не ставьте телевизор в места с повышенной температурой, чтобы не допустить повреждения корпуса и преждевременного отказа компонентов.

\*Не закрывайте вентиляционные отверстия во время эксплуатации телевизора.

### Режим поддержки компьютера

	РАЗРЕШЕНИЕ	Частота кадровой развертки (Гц)	Частота горизонтальной развертки (кГц)
1	640x480	60	31,47
2	800x600	60	37,88
3	1024x768	60	48,36
4	1366x768	60	47,7
5	1280x1024	60	63,98
6	1920x1080 (только для конфигурации 40")	60	68,64

### Инструкция по сборке подставки

1. Расположите телевизор на плоской поверхности экраном вниз. Для защиты экрана используйте ткань. Поместите колонну подставки на нижнюю часть телевизора.
2. Соедините детали подставки друг с другом с помощью винтов, входящих в комплект поставки.

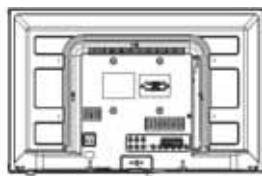

(M4x20mm)

1. Найдите удлиненную ножку каждой опоры и введите прямоугольную часть опор в телевизор таким образом, чтобы удлиненные ножки были направлены в сторону фронтальной его части.

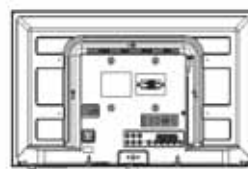

(24")

2. Вставьте длинные винты в отверстия на задней панели телевизора, соответствующие отверстиям в прямоугольной части металлических опор, затем плотно затяните винты. Для полноты установки винтов в необходимое перед их затяжкой положение можно слегка подвигать металлические опоры.

(M4x10mm)

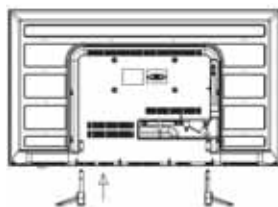

(32"/40")

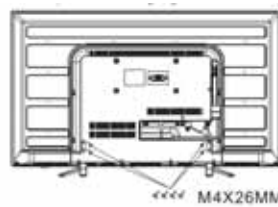

M4X26MM

### ПРИМЕЧАНИЯ ПО УСТАНОВКЕ

Располагайте телевизор в помещении в том месте, где свет не падает прямо на экран. Полное затемнение или отражение картинки с экрана могут привести к перенапряжению глаз. Для комфортного просмотра рекомендуется мягкий непрямой свет.

Для обеспечения достаточной вентиляции компонентов телевизора между его корпусом и стеной позади него необходимо оставить достаточное место.

Не пытайтесь поворачивать телевизор относительно подставки.

\*Не допускайте установки телевизора в избыточно теплых местах во избежание возможного повреждения корпуса или преждевременного выхода из строя компонентов телевизора.

#### УКАЗАНИЯ ПО МОНТАЖУ НАСТЕННОГО КРЕПЛЕНИЯ

Телевизор можно монтировать на стену следующим образом:

1. Установите LED LCD-телевизор на твердую поверхность. Переднюю сторону экрана необходимо укрыть мягким материалом во избежание повреждения экрана.

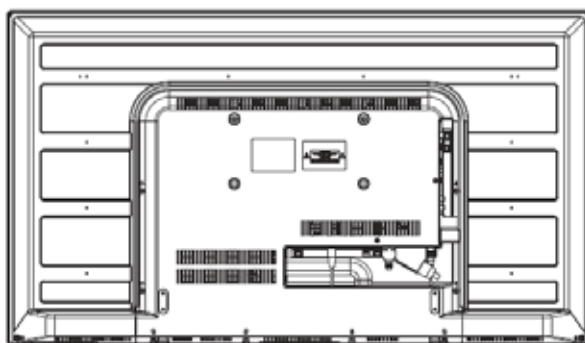

2. С помощью четырех винтов, входящих в комплект поставки, закрепите телевизор на кронштейне для настенного крепления (не входит в комплект поставки), вкрутив винты в четыре отверстия по стандарту VESA на задней стороне телевизора.

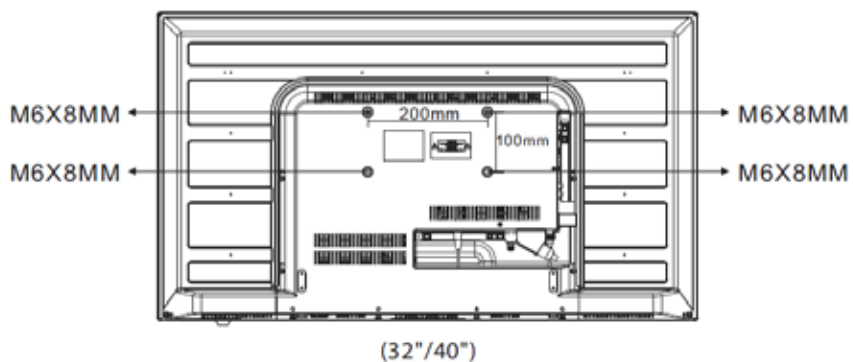
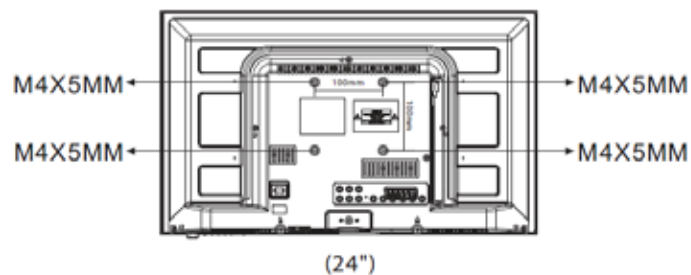



### Панель управления (24")

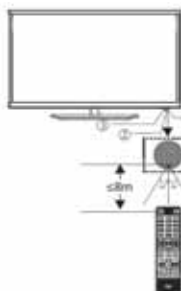

1	Датчик удаленного управления
2	Светодиод индикации: Красный цвет – ждущий режим
3	Клавиатура

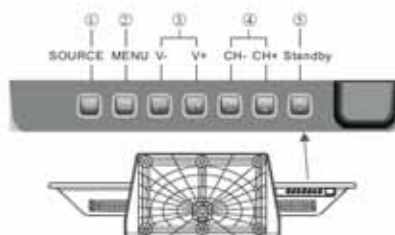

1	SOURCE	Меню источника входа
2	MENU	Главное меню
3	VOL+/VOL-	Настройка громкости
		Настройка выбранных параметров (режим меню)
4	CH+/CH-	В режиме ТВ: выбор канала
		В режиме меню: выбор пунктов
5	STANDBY	Режим ожидания

### Панель управления (32"/40")

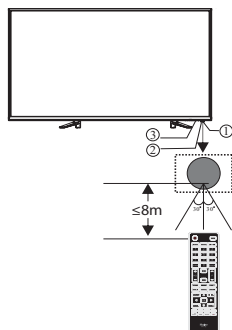

1	Датчик удаленного управления
2	Светодиод индикации: Красный цвет – ждущий режим
3	Клавиатура

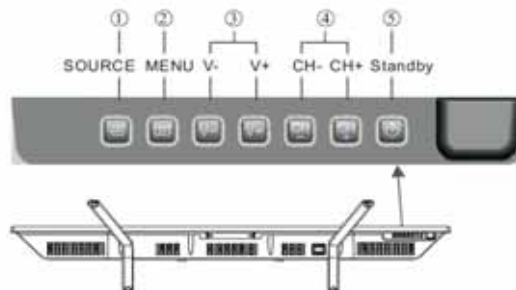

1	SOURCE	Меню источника входа
2	MENU	Главное меню
3	VOL+/VOL-	Настройка громкости
		Настройка выбранных параметров (режим меню)
4	CH+/CH-	В режиме ТВ: выбор канала
		В режиме меню: выбор пунктов
5	STANDBY	Режим ожидания

## Разъемы (24")

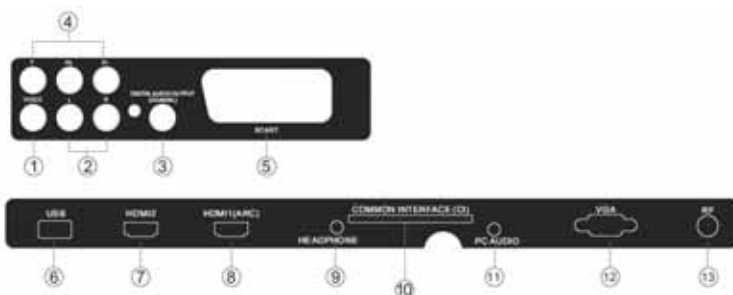

1	ВИДЕО	вход
2	Л/П АУДИО	вход
3	ЦИФРОВОЙ АУДИОВЫХОД	цифровой
4	Разъем TRIPRt	вход
5	SCART	вход/выход
6	USB	вход
7	HDMI2	вход

8	HDMI1(ARC)	вход
9	НАУШНИКИ	аналоговый
10	ОБЩИЙ ИНТЕРФЕЙС (CI)	вход
11	ПК АУДИО	вход
12	VGA	вход
13	RF	вход

## Разъемы (32")

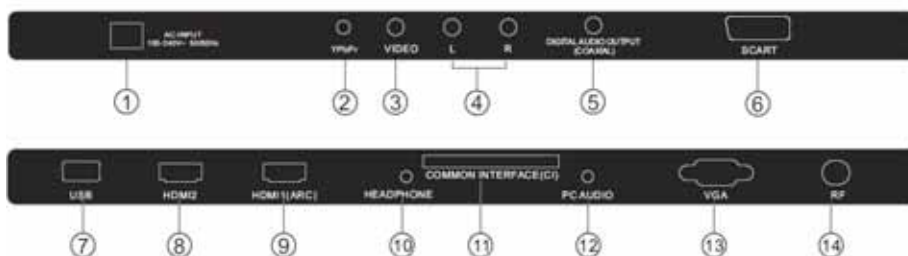

1	ВИДЕО	вход
2	Л/П АУДИО	вход
3	ЦИФРОВОЙ АУДИОВЫХОД	цифровой
4	Разъем TRIPRt	вход
5	SCART	вход/выход
6	USB	вход
7	HDMI2	вход

8	HDMI1(ARC)	вход
9	НАУШНИКИ	аналоговый
10	ОБЩИЙ ИНТЕРФЕЙС (CI)	вход
11	ПК АУДИО	вход
12	VGA	вход
13	RF	вход

## Разъемы (40")



## Подключение внешних устройств к телевизору Haier (24")

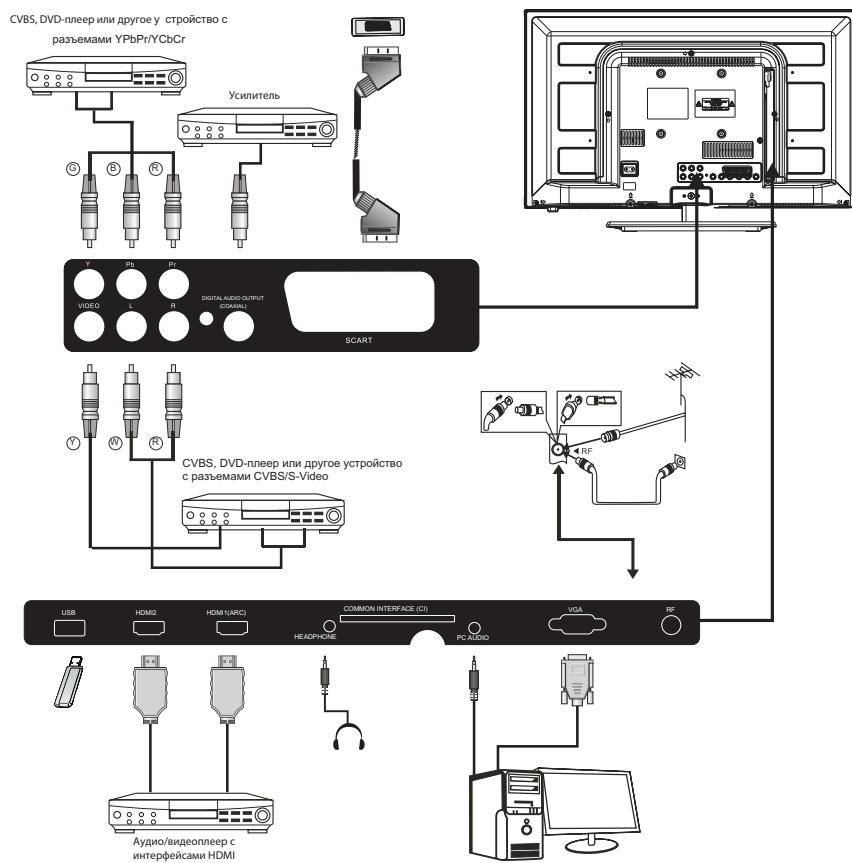

- G зеленый (Y)
- B синий (Pb/Cb)
- W белый (АУДИО-Л)
- R красный (АУДИО-П, Pr/Cr)
- Y желтый (ВИДЕО)

## Подключение внешних устройств к телевизору Haier (32")

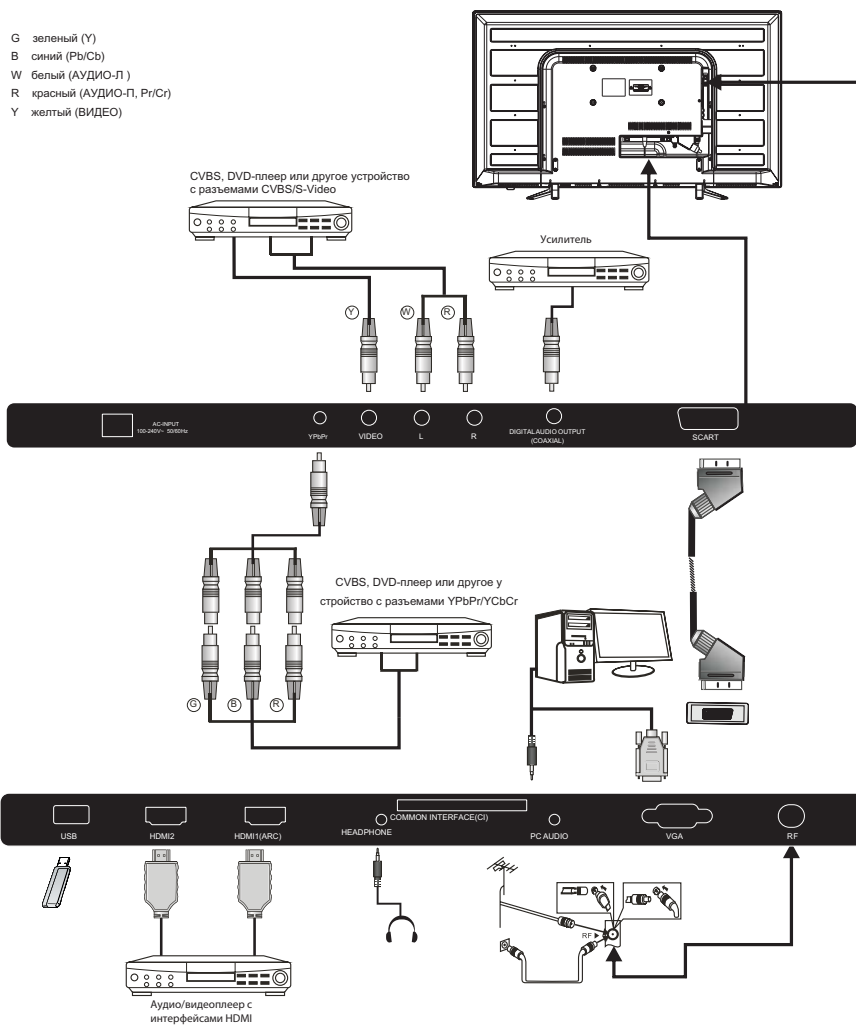

## Подключение внешних устройств к телевизору Haier (40")

- G зеленый (Y)
- B синий (Pb/Cb)
- W Белый (АУДИО-Л)
- R красный (АУДИО-П, Pr/Cr)
- Y желтый (ВИДЕО)

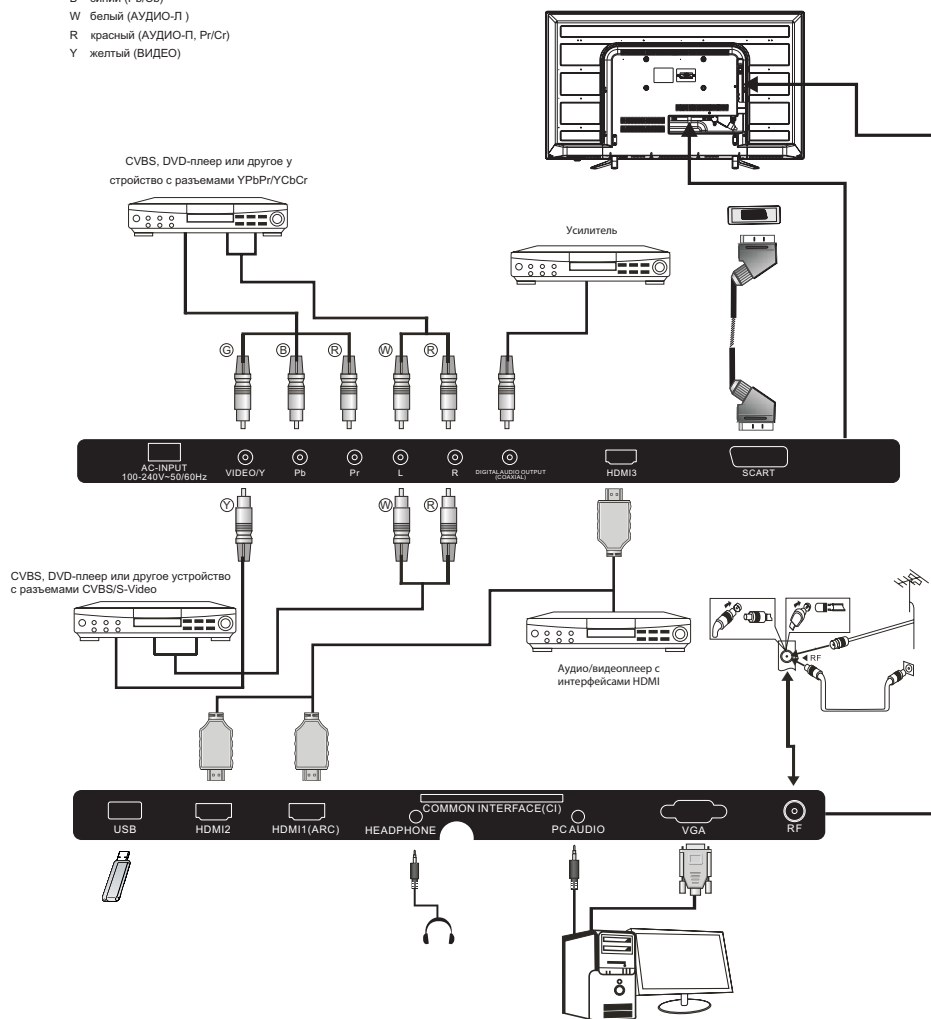

## Соединение с Вашим телевизором Haier

### Подключение DVD-плеера/Спутника/Кабельного ресивера для цифрового телевидения/ Игровой приставки/Персонального компьютера или ноутбука

Имеется несколько опций подключения вышеуказанного оборудования к Вашему телевизору.

#### Опция 1: Скарт

1) Соедините кабелем Скарт (не поставляется) гнездо Скарт на телевизоре и DVD-плеер/Спутниковый или кабельный ресивер для цифрового телевидения или игровую приставку.

2) Чтобы выбрать устройство, соединяемое кабелем Скарт, нажмите кнопку SOURCE на пульте удаленного управления, выберите SCART кнопками ▼▲ и нажмите кнопку ОК.

**ПРИМЕЧАНИЕ:** по умолчанию, телевизор настраивается на соединение SCART при включении.

#### Опция 2: HDMI1/HDMI2(ARC)/HDMI3

1) Если устройство, которое необходимо подключить к телевизору, включено, то нужно сначала выключить это устройство.

2) Соедините кабелем HDMI1 (не поставляется) гнездо HDMI1 на телевизоре и DVD-плеер/Спутниковый или кабельный ресивер для цифрового телевидения или игровую приставку.

3) Включите устройство, которое Вы только что подключили к телевизору.

4) Чтобы выбрать устройство, соединяемое кабелем HDMI1, нажмите кнопку SOURCE на пульте удаленного управления, выберите HDMI1 кнопками ▼▲ и нажмите кнопку ОК.

**ПРИМЕЧАНИЕ:** функция ARC (реверсивный звуковой канал) поддерживается только в HDMI2, HDMI1 и HDMI3 не поддерживают ее.

#### Опция 3: Аудиовизуальный вход (AV)

(желтый/белый/красный)

1) Убедитесь, что и телевизор, и устройство отключены перед соединением.

2) Соедините кабелями AV (не поставляются) гнезда Video (желтый) и Audio (белый, красный) на телевизоре с DVD-плеером, игровой приставкой или другим устройством.

3) Чтобы выбрать устройство, соединяемое кабелем AV, нажмите кнопку SOURCE на пульте удаленного управления, выберите AV кнопками ▼▲ и нажмите кнопку ОК.

#### Опция 4: Y/PbPr

(Зеленый/Синий/Красный)+(Белый/Красный)

1) Убедитесь, что и телевизор, и устройство отключены перед соединением.

2) Соедините кабелями (не поставляются) гнезда Y, Pb, Pr (Зеленый, Синий, Красный) и L-Audio-R (белый, красный) в Y/PbPr на телевизоре с DVD-плеером, игровой приставкой или другим устройством.

3) Чтобы выбрать устройство, соединяемое кабелем Y/PbPr, нажмите кнопку SOURCE на пульте удаленного управления, выберите Y/PbPr кнопками ▼▲ и нажмите кнопку ОК.

#### Опция 5: VGA (15-ти штырьковый Sub D-соединитель)

1) Соедините кабелем VGA (не поставляется) гнездо VGA на телевизоре и компьютер/ноутбук.

2) Чтобы выбрать компьютер/ноутбук, соединяемый кабелем VGA, нажмите кнопку SOURCE на пульте удаленного управления, выберите PC кнопками ▼▲ и нажмите кнопку ОК.

**ПРИМЕЧАНИЕ:** VGA служит только для передачи видеосигнала. Для передачи аудио от компьютера/ноутбука, необходимо использовать отдельный кабель для соединения PC Audio (разъем 3.5 мм) и гнезда на компьютере/ноутбуке (разъем 3.5 мм).

#### Опция 6: USB

1) К телевизору можно подключить большинство USB-накопителей. Также, с телевизором будут работать некоторые цифровые камеры.

2) Подключите к телевизору USB-накопитель (не поставляется) или USB-кабель (не поставляется).

3) Чтобы выбрать устройство USB, подключенное к телевизору, нажмите кнопку SOURCE на пульте удаленного управления, выберите USB кнопками ▼▲ и нажмите кнопку ОК.

**ПРИМЕЧАНИЕ 1:** гарантируется работа только с файлами типа \*.jpg, \*.mp3, \*.txt, \*.avi, \*.mp4.

**ПРИМЕЧАНИЕ 2:** iPhone и iPod компании Apple не поддерживаются данным телевизором.

**ПРИМЕЧАНИЕ 3:** кабель, используемый для подключения любого USB-устройства, должен быть по возможности коротким.

#### Опция 7: ВЫХОД НАУШНИКОВ

Вставьте штекер наушников в гнездо для наушников в телевизоре. После этого громкоговорители телевизора прекратят передачу звука. Если требуется, в качестве альтернативы можно подключить внешние наушники.

#### Опция 8: ЦИФРОВОЙ АУДИО ВЫХОД (КОАКСИАЛЬНЫЙ)

Коаксиальная линия – это цифровое аудио соединение для подключения звукового оборудования (домашних кинотеатров и других систем класса HI-FI) на коротких дистанциях. Сигнал передается по любому кабелю с соединителями типа RCA.

1) Убедитесь, что и телевизор, и устройство отключены перед соединением.

2) Соедините кабелями AV (не поставляются) гнездо COAXIAL на телевизоре и звуковую систему домашнего кинотеатра, цифровую систему класса HI-FI или другое устройство.

### Стандартный интерфейс

Слот стандартного интерфейса (CI) служит для помещения в него модуля условного доступа (CA) и смарт-карты для просмотра программ платного телевидения и дополнительных услуг. Свяжитесь с Вашим провайдером, чтобы получить более подробную информацию о модулях и подписке. Обратите внимание на то, что модули условного доступа и смарт-карты не поставляются нами и не являются дополнительными принадлежностями.

#### Внимание

Отключите телевизор перед тем, как вставить какой-либо модуль в слот стандартного интерфейса.

- 1) Сначала корректно вставьте модуль условного доступа, а затем смарт-карту в слот CI, находящийся на боковой стороне телевизора.

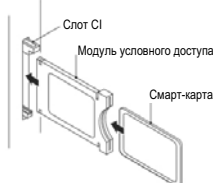

- 2) Включите телевизор. Если модуль стандартного интерфейса обнаружен, на экране телевизора появится сообщение (см. ниже). Карта активируется в течение нескольких секунд.



(Модуль условного доступа обнаружен)

- 3) Нажмите кнопку MENU, а затем с помощью кнопок ▼ ▲ выберите опцию стандартного интерфейса (Common interface).



- 4) На экран выводится информация используемой карты стандартного интерфейса.

- 5) Нажмите клавишу ОК, чтобы попасть в меню карты. Обратитесь к руководству по использованию модуля за более подробной информацией.

- 6) Когда модуль удаляется, на экране появляется следующее сообщение.



(Модуль условного доступа удален)



### 03. Дистанционное управление

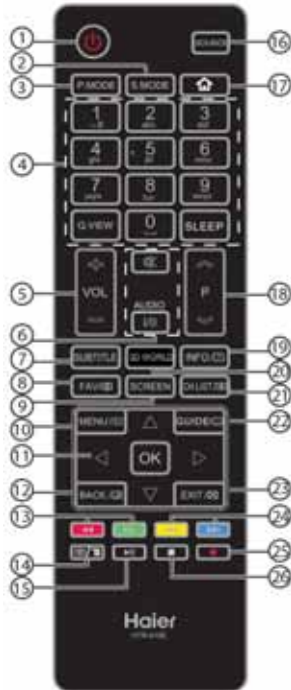

№ Кнопка	Описание
1	Power Включение/Выключение телевизора
2	S.MODE Выбор режима звука
3	P.MODE Выбор режима изображения
4	0-9 Ввод номера канала или пароля
	Q.VIEW Переключение на последний просматриваемый канал
	SLEEP Задание таймера ночного режима
5	VOL +/- Задание уровня громкости
6	Mute Включение/Выключение звука
	AUDIO (I/II) Выбор моно, Nisam стерео для канала ATV. Выберите язык Audio для канала цифрового телевидения
7	SUBTITLE Включение/Выключение субтитров
8	FAV Открытие списка предпочитаемых каналов. В режиме телетекста удерживает страницу.

9	SCREEN	Задание формата изображения
10	MENU/	Вызов экранного меню. В режиме телетекста, открытие страницы содержания (INDEX)
11	▲▼◀▶ OK	Перемещение по экранному меню Подтверждение выбора
12	BACK/	В режиме телетекста – вход в смешанный режим
13	◀◀ (reverse) ▶▶ (forward)	Ускоренная перемотка или обратное воспроизведение в мультимедийном режиме и режиме смещения времени (Красная и зеленая кнопка в режиме телетекста)
14	TV/	Включение/Выключение функции телетекста и изменение режима TTX
15	▶▶ (play/pause)	Воспроизведение/пауза в мультимедийном режиме, смещение времени в цифровом режиме
16	SOURCE	Открытие списка источника ввода
17	HOME	Нет функции
18	CH/	Изменить канал
19	INFO/	Информация о канале. В режиме телетекста показывает скрытую информацию
20	3D WORLD	Нет функции
21	CH.LIST/	Открывает список каналов. В режиме телетекста задает размер телетекста
22	GUIDE/	Вызов электронного гйда по программам в режиме телевизора. В режиме телетекста – вход на вторичную страницу
23	EXIT/	Закрывает экранное меню. В режиме телетекста скрывает текст
24	◀◀ (previous) ▶▶ (next)	Выбор предыдущего или следующего файла (желтая и синяя кнопка в режиме телетекста)
25	REC	Запись телевизионной программы, просматриваемой в цифровом режиме
26	STOP	Прекращение воспроизведения мультимедиа, смещения времени или записи в цифровом режиме

#### Вставка батарей в пульт управления



1. Снимите крышку.
2. Вставьте батареи AAA 1.5 В, убедившись в соответствии полярности.
3. Верните крышку. Заменяйте батареи, когда работа телевизора нестабильна или при частом появлении ошибок – а также, тогда, когда телевизор не работает с пультом.



Примечание:

- 1) Рекомендуется использовать алкалиновые батареи.
- 2) Заменяйте батареи, если они сели или если планируется не использовать пульт в течение длительных периодов времени.

**Батареи не должны быть подвергнуты чрезмерному нагреву от солнечного света, огня и т.п.**  
**ВНИМАНИЕ! При неправильной установке литиевых батарей возможен взрыв.**  
 Батареи заменять батареями только того же или аналогичного типа.

### Телетекст

Телетекст – это информационная система, вещаемая определенными каналами, справочная информация в которой организована подобно газете. Система также предлагает доступ к субтитрам зрителям с нарушением слуха или незнакомым с языком вещания (кабельные сети, спутниковые каналы и т. д.).

Нажать кнопку:	Результат:
TEXT	Вызов режимов телетекста или выход из этих режимов. Вывод на экран сводки со списком пунктов, к которым предоставляется доступ. У каждого пункта есть соответствующий трехзначный номер страницы.
SELECTING PAGE 	Введите номер требуемой страницы с помощью цифр 0 – 9 и клавиш вверх/вниз. Пример: для страницы 120 нужно ввести 120. Номер будет показан в верхней левой части экрана, происходит изменение счетчика и затем вывод страницы на экран. Повторите эту операцию, если нужно просмотреть еще одну страницу. Если счетчик продолжает менять свое значение, то страница не передается. Выберите другой номер.
DIRECT ACCESS TO THE ITEMS 	Цветные области отображаются в нижней части экрана. Четыре цветных клавиши служат для доступа к пунктам или соответствующим страницам. Если пункт или страница недоступны, цветные области будут вспыхивать.
INDEX	Возврат на страницу содержания (обычно страница 100).
SUB CODE	Нажмите на кнопку и введите четырехзначный номер, чтобы войти на вторичную страницу.
HOLD	“Замораживание” страницы.
REVEAL	Показать на экран или спрятать скрытую информацию (решения игр).
MIX	Накладывание данных телетекста поверх телевизионного изображения. Чтобы вернуться к полному тексту, нажмите кнопку еще раз.
EXIT	Спрятать телетекст.
SIZE	Переключение изображения в нижнюю или верхнюю часть.

## 04 ЭКСПЛУАТАЦИЯ

### Руководство по установке

Руководство по установке выводится только при первичном включении телевизора или при возврате к заводским настройкам.

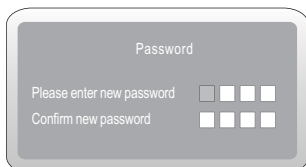
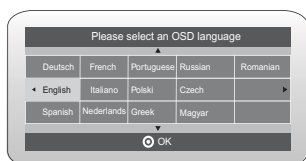

1) Для перемещения в меню и изменения настроек используйте кнопки со стрелками ▲▼. Для подтверждения действия нажмите кнопку OK. Выберите язык экранного меню.

**Примечание:** по умолчанию установлен пароль 0000.

#### Режимы Home и Shop

При включении устройства в первый раз на экран выводится меню установочных параметров. После установки языка экранного меню пользователь может выбрать между режимами "Выставочный" и "Домашний". Когда на экране отображено следующее меню настроек, а курсор указывает на пункт "Домашний режим", используйте кнопки со стрелками для выбора.

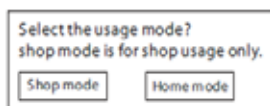

При выборе выставочного режима отобразится следующее меню.

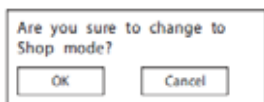

Нажмите OK для входа в следующее меню.

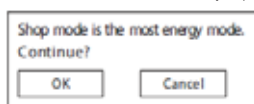

Выберите "Отмена" для возврата в установочное меню инициализации, при этом курсор останется на позиции "Домашний режим". Выберите его для перехода в следующее меню и выбора страны.

2) Для выбора между режимами видеовещания DVB-T/DVB-C используйте кнопки со стрелками ▲▼, затем нажмите кнопку OK для подтверждения.



a. В случае выбора режима DVB-T следует выбрать тип настройки (Type Type), страну и нажать OK для запуска процесса настройки.

b. В случае выбора режима DVB-C следует задать конфигурацию системы DVB-C (выбрать тип сканирования / частоту / идентификатор сети / обозначение (KS/S)), затем нажать кнопку OK для выбора типа настройки и страны, как и в случае с выбором режима DVB-T (DTV/ATV). После выбора страны нажмите кнопку OK для запуска процесса настройки.

**Примечание:** При выборе Италии функции записи и отложенного просмотра работать не будут.



3) Запустится процесс настройки каналов. Операция может продлиться **несколько минут**. На дисплее будет отображаться ход процесса настройки и количество найденных каналов.

4) При необходимости отмены настройки в режиме ATV нажмите кнопку MENU для прерывания процесса. Появится всплывающее окно, нажмите кнопку для выбора значения YES и подтверждения действия. Это позволит перейти сразу в режим настройки DTV. При отсутствии необходимости настройки в режиме DTV можно повторить выполненное действие. При последующем включении телевизора появится напоминание о необходимости выполнения настройки.

5) По завершении настройки каналы отобразятся в предварительно заданном порядке. При необходимости пропуска некоторых каналов следует изменить их предварительно заданный порядок или переименовать каналы. Для этого выберите опцию Programme Edit в меню Channel.



6) Успешная настройка



## МЕНЮ КАНАЛОВ

### Автонастройка (режим DVB-T)

Выберите опцию Programme Edit в меню Channel.

- 1) Нажмите кнопку MENU, затем с помощью кнопок **▲▼** выберите меню CHANNEL и нажмите OK.
- 2) С помощью кнопок **▲▼** выберите Auto Tuning и нажмите OK.



3) Для выбора между режимами видеовещания DVB-T/DVB-C используйте кнопки со стрелками, выберите режим DVB-T и нажмите кнопку OK для подтверждения.

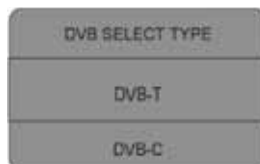

4) В меню Tune Type используйте кнопки со стрелками для выбора режимов ATV / DTV / DTV + ATV. Нажмите кнопку **▼**, затем – кнопки **▲▼** для выбора страны, в которой вы находитесь. Для подтверждения действия нажмите кнопку OK.



5) Запустится процесс настройки каналов. Операция может продлиться **несколько минут**. На дисплее будет отображаться ход процесса настройки и количество найденных каналов.

6) При необходимости отмены настройки в режиме ATV нажмите кнопку MENU для прерывания процесса. Появится всплывающее окно, нажмите кнопку для выбора значения YES и подтверждения. Это позволит перейти сразу в режим настройки DTV. При отсутствии необходимости настройки в режиме DTV можно повторить выполненное действие. При последующем включении телевизора появится напоминание о необходимости выполнения настройки.

7) По завершении настройки каналы отобразятся в предварительно заданном порядке. При необходимости пропуска некоторых каналов следует изменить их предварительно заданный порядок или переименовать

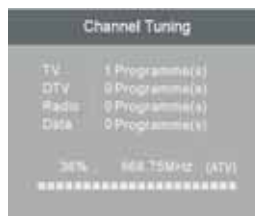

### Автонастройка (режим DVB-C)

1) Нажмите кнопку MENU, затем с помощью кнопок ▼ ▲ выберите меню CHANNEL и нажмите OK.

2) С помощью кнопок ▼ ▲ выберите Auto Tuning и нажмите OK.



3) Для выбора между режимами видеовещания DVB-T/DVB-C используйте кнопки со стрелками выберите режим DVB-C и нажмите кнопку OK для подтверждения.

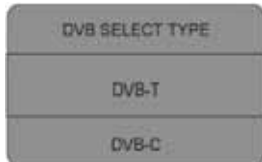

4) С помощью кнопок ▼ ▲ выберите пункты Scan type/Symbol (Ks/S) и нажмите OK для подтверждения.



5) В меню Tune Type используйте кнопки со стрелками ◀ ▶ для выбора режимов ATV / DTV / DTV + ATV. Нажмите кнопку ▼, затем – кнопки ▲ для выбора страны, в которой вы находитесь. Для подтверждения действия нажмите кнопку OK.



6) Запустится процесс настройки каналов. Операция может продлиться несколько минут. На дисплее будет отображаться ход процесса настройки и количество найденных каналов.

7) При необходимости отмены настройки в режиме ATV нажмите кнопку MENU для прерывания процесса. Появится всплывающее окно, нажмите кнопку для выбора значения YES и подтверждения. Это позволит перейти сразу в режим настройки DTV. При отсутствии необходимости настройки в режиме DTV можно повторить выполненное действие. При последующем включении телевизора появится напоминание о необходимости выполнения настройки.

8) По завершении настройки каналы отобразятся в предварительно заданном порядке. При необходимости пропуска некоторых каналов следует изменить их предварительно заданный порядок или переименовать каналы. Для этого выберите опцию Programme Edit в меню Channel.

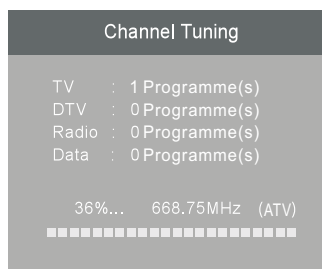

Все каналы, включая ATV, DTV и Radio, можно настроить одновременно, если в качестве типа настройки Tune Type выбрано значение DTV+ATV.

После автоматической настройки все сохраненные каналы будут удалены.

Также после автоматической настройки канал будет переключен на первый канал в режиме DTV.

### Ручная настройка в режиме DTV (DVB-T)

1) Нажмите кнопку MENU, затем с помощью кнопок ▼ ▲ выберите меню CHANNEL и нажмите OK.

2) С помощью кнопок ▼ ▲ выберите пункт Manual Tuning и нажмите OK.



3) Появится окно ручной настройки в режиме DTV Manual Tuning. С помощью кнопок выберите нужный канал УВЧ и нажмите OK для запуска процесса поиска канала. Если настройка сигнала выполнена успешно, то на экране будут показаны изображение и интенсивность сигнала.

4) Для возврата в главное меню нажмите кнопку MENU.

5) Нажмите кнопку EXIT для выхода из меню.



### Ручная настройка в режиме DTV (DVB-C)

1) Нажмите кнопку MENU, затем с помощью кнопок ▼ ▲ выберите меню CHANNEL и нажмите OK.

2) С помощью кнопок ▼ ▲ выберите пункт Manual Tuning и нажмите OK.



3) Появится окно ручной настройки CADTV Manual Tuning.

С помощью кнопок ▼ ▲ выберите значения (Frequency /Symbol (ks/s)/QAM Type QAM) и нажмите OK для запуска процесса поиска указанного канала. Если настройка сигнала выполнена успешно, то на экране будут показаны изображение и интенсивность сигнала.

4) Для возврата в главное меню нажмите кнопку MENU.

5) Нажмите кнопку EXIT для выхода из меню.

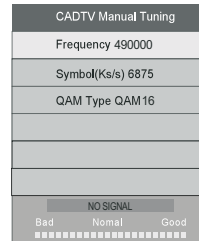

### Ручная настройка в режиме ATV:

Вы можете изменить звуковую систему для поиска, точной настройки и сохранения выборочных каналов аналогового телевидения.



Нажмите красную кнопку телетекста для сохранения каналов после ручной настройки.

### 6) Изменение программы

Программы можно удалять, переименовывать, перемещать, пропускать и добавлять в избранные.

### ● Удаление каналов:

Выделите необходимую программу курсором и нажмите красную кнопку телетекста для удаления программы.

### ● Переименование каналов:

Переименовывать программы можно только в режиме ATV. Выделите необходимую программу курсором и нажмите зеленую кнопку телетекста для переименовывания программы. Используйте кнопки  $\blacktriangledown$   $\blacktriangle$  для выбора символов. Используйте кнопки  $\leftarrow$   $\rightarrow$  для перемещения курсора. Для выхода из режима изменения программы нажмите кнопку MENU, для выхода из меню – кнопку EXIT. Примечание: имя программы в режиме ATV может состоять максимум из пяти символов.

### ● Перемещение каналов:

Используйте кнопки со стрелками, чтобы выбрать канал, который нужно переместить. Затем нажмите желтую кнопку, чтобы выбрать функцию "Переместить". С помощью кнопок со стрелками перемещайте активный канал, затем нажмите OK, чтобы подтвердить выбор; нажмите кнопку с цифрой, чтобы переместить канал, затем нажмите OK, чтобы подтвердить выбор.

### ● Пропуск каналов:

Выберите необходимую программу с помощью кнопок  $\blacktriangledown$   $\blacktriangle$ , нажмите синюю кнопку телетекста для пропуска выбранной программы. Справа от программы появится символ  $\text{Ⓢ}$ . Выделите пропущенную программу и нажмите синюю кнопку телетекста повторно для отмены пропуска программы. Символ исчезнет.

### ■ Добавление в избранные:

Выберите необходимую программу с помощью кнопок  $\blacktriangledown$   $\blacktriangle$ , нажмите кнопку FAV. Справа от программы появится символ  $\text{Ⓢ}$ . Выделите эту программу и нажмите кнопку FAV повторно для отмены добавления ее в избранные. Символ исчезнет.

После создания группы избранных каналов нажатие кнопки FAV позволит быстро перейти к избранному каналу.

### Информация о CI-карте (опционально):

Это меню может отображать информацию CI-карты.

### МЕНЮ ИЗОБРАЖЕНИЯ

Вторым пунктом главного меню является МЕНЮ ИЗОБРАЖЕНИЯ. Здесь можно настроить такие параметры изображения, как контрастность, яркость и т.д.

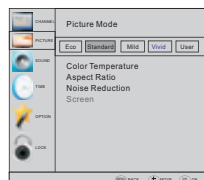

### МЕНЮ ЗВУКА

Третьим пунктом главного меню является МЕНЮ ЗВУКА. Здесь можно настроить такие звуковые эффекты, как высокие и низкие частоты, баланс и т.п.

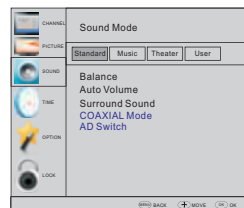

### Note

Опция автоматического звука доступна только при чрезмерно высоком объеме входного сигнала или при его искажении.

### МЕНЮ ВРЕМЕНИ

Четвертым пунктом главного меню является МЕНЮ ВРЕМЕНИ. В этом меню можно настроить часы, время включения/выключения, таймер режима ожидания и т.п.

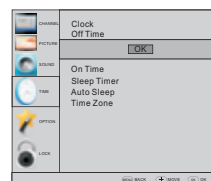

По истечении 15 минут отсутствия сигнала телевизор автоматически переключается в режим ожидания (если опция Auto Sleep активна). Отображаемое время может быть настроено в соответствии с автоматическим временем в режиме DTV.

---

 **Note**

- 1) Интенсивность цвета задается только в режиме NTSC. 2) Предусмотрено три режима цветовой температуры – нормальный, теплый, холодный.
- 3) Данный экран доступен только в режиме ПК и позволяет регулировать положение по горизонтали и вертикали, размер изображения и фазу.

**МЕНЮ ВЫБОРОЧНЫХ ПАРАМЕТРОВ**

Пятым пунктом главного меню является МЕНЮ ВЫБОРОЧНЫХ ПАРАМЕТРОВ. Здесь можно выбрать язык экранного меню, языки функции звука, язык субтитров и т.п.





#### Автоматическое отключение питания

1. При отсутствии действий со стороны пользователя в течение четырех часов после включения телевизора, к примеру, переключения канала или изменения уровня громкости, телевизор переходит в режим автоматического отключения питания. На экране появится соответствующее всплывающее окно.

Seconds to Automatic power-down  
Please press any Key to Cancel!

По истечении 150 секунд телевизор автоматически перейдет в режим ожидания. Для выхода из режима автоматического выключения нажмите любую кнопку на пульте дистанционного управления.

2. Отмена автоматического отключения питания  
Выберите опцию "Автоматическое отключение питания (4 ч.)" в Меню выборочных параметров.

Нажмите влево или вправо. Появится сообщение: "Вы действительно хотите отключить опцию автоматического отключения питания?"

Нажмите кнопку со стрелкой влево для выбора подтверждения YES.

На экране телевизора будет отображено Меню выборочных параметров с опцией

"Автоматическое отключение питания (4 ч.)".

Автоматическое отключение питания (4 ч.) ВКЛ Для включения опции автоматического выключения по истечении 4 часов отсутствия действий со стороны пользователя повторите действия выше, нажав на этот раз кнопку со стрелкой вправо для выбора ответа NO.

В меню файловой системы PVR можно настроить использование USB-диска для опции PVR.

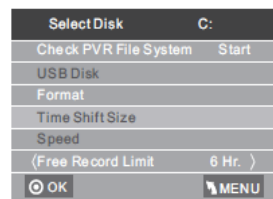

Восстановление заводских настроек ведет к удалению всех программ и пароля.

#### МЕНЮ БЛОКИРОВКИ

Шестым пунктом меню является МЕНЮ БЛОКИРОВКИ.

Здесь пользователь может заблокировать систему, отдельную программу, установить пароль или использовать опцию родительского контроля. При блокировке системы опции поиска каналов или изменения программ становятся недоступными.

По умолчанию установлен пароль 0000. Если вы забыли этот пароль, то можно ввести дополнительный пароль 9443.

Порядок блокировки программы: выберите программу с помощью кнопок ▼ ▲

и нажмите зеленую кнопку телетекста для ее блокировки. При необходимости разблокировки программы следует зайти в главное меню, ввести пароль и нажать зеленую кнопку телетекста повторно. Родительский

контроль: для установки необходимого уровня используйте кнопки со стрелками

#### Меню ЭГП (электронный гид по программам)

Меню ЭГП используется для просмотра транслируемых телепередач в режиме DTV или радиоканала. Для перехода в меню ЭГП нажмите кнопку GUIDE, появится следующее меню:

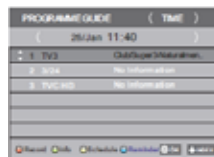

#### 1. Информация

Для выбора программ используйте кнопки со стрелками. Нажмите кнопку ИНФО для просмотра сведений о выбранной программе.

#### 2. Расписание

Нажмите желтую кнопку телетекста. Появится полное расписание. Для выбора необходимого списка используйте кнопки со стрелками ▼ ▲.

Для удаления списка с расписанием нажмите красную кнопку.



#### 3. Запись

Нажмите красную кнопку, это позволит настроить запись программы.

#### 4. Напоминание

Нажмите синюю кнопку телетекста для выбора программы и настройки времени напоминания – экран телевизора переместится к программе, для которой установлено напоминание, автоматически.

## Функция видеозаписи PVR

### Подготовка к записи программы

Функция видеозаписи PVR доступна только в режиме DTV.

Для входа в файловую систему PVR используется Меню выборочных параметров. Выберите опцию проверки файловой системы PVR в Меню выборочных параметров. Жмите кнопку OK пока проверка не будет пройдена успешно ("Success").

Примечание: проверьте значение параметра "скорость" ("speed"). Поддержка опции HD ("HD support") указывает на то, что скорость USB-устройства рассчитана на опцию отложенного просмотра и записи. В противном случае потребуется выполнить форматирование устройства для обеспечения его доступности. Ограничение времени записи по умолчанию составляет 6 часов при условии достаточности свободного пространства на диске. При его недостаточности время записи должно быть сокращено, что зависит от доступного пространства на устройстве. До завершения проверки файловой системы PVR не следует выполнять других действий.

Записи производятся PVR-системой данного телевизора. Воспроизведение записей осуществляется только на данном телевизоре; использование других несовместимых устройств для этой цели (компьютера, DVD-плеера и т.п.) невозможно. Формат файла – TS.

Для возможности записи и хранения файлов на подключенном USB-устройстве потребуется выполнить его форматирование.

**ПРЕДУПРЕЖДЕНИЕ: В ПРОЦЕССЕ ФОРМАТИРОВАНИЯ ВНЕШНЕГО USB-УСТРОЙСТВА ПРОИСХОДИТ УДАЛЕНИЕ ВСЕЙ ХРАНЯЩЕЙСЯ НА НЕМ ИНФОРМАЦИИ.**

Пространство для хранения файлов ограничивается файловой USB-системой. Файловая система: NTFS до 2 Тб

FAT32 до 192 Гб

FAT16 до 2 Гб Порядок

входа в файловую систему PVR из Меню выборочных параметров следующий:



Выбор диска: выберите диск для сохранения файла записи.



Проверка файловой системы PVR: проверьте настройку файловой системы PVR в USB-устройстве.

### Форматирование:

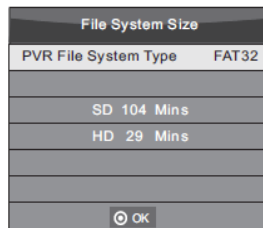
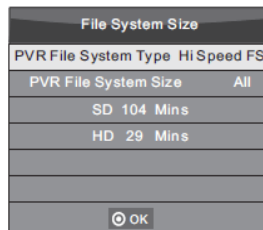

(следует рассмотреть вариант форматирования устройства посредством опции "Высокоскоростная ФС...", что позволит ускорить процесс записи).



По завершении процесса форматирования появится следующее меню:

Select Disk	C:
Check PVR File System	Checking
USB Disk	Pass
Format	Pass
Time Shift Size	All
Speed	Checking
( Free Record Limit	6 Hr. )
OK	MENU

Select Disk	C:
Check PVR File System	SUCCESS
USB Disk	Pass
Format	Pass
Time Shift Size	All
Speed	HD Support 2730KB/S
( Free Record Limit	6 Hr. )
OK	MENU

При выборе формата "Высокоскоростная ФС" можно изменить объем пространства на диске для отложенного просмотра:

Time Shift Size	
Time Shift Disk Size	512 MB
SD 14 Mins	
HD 4 Mins	
OK	

### Запись программы

При воспроизведении источника DTV выберите необходимый канал и нажмите кнопку записи "•", появится рамка окна опции записи. Нажмите кнопку записи "•" повторно – рамка окна опции записи исчезнет, а вверху слева появится пиктограмма процесса записи "REC". Пиктограмма исчезнет после нажатия кнопки "stop".

### Воспроизведение записи

Программа, записанная на USB-устройство, сохраняется в папке "\_MSTPVR".

1. Емкость USB-накопителя может составлять от 128 Мб до 500 Гб, однако из практических соображений рекомендуется использовать объем от 2 Гб до 500 Гб.

2. Если скорость передачи видео слишком мала, то содержимое видеофайла будет отображаться в виде укрупненных пикселей. Это может объясняться использованием удлинительного USB-кабеля для соединения вместо подключения USB-устройства напрямую в телевизор.

3. Не все USB-устройства совместимы с данной моделью телевизора. Ниже перечислены USB-накопители, рекомендуемые для использования. Модели, отсутствующие в списке, также могут быть совместимыми, но корректность их работы не гарантируется. Список USB-устройств аналогичен списку для функции отложенного просмотра (см. подробнее ниже).

## Функция отложенного просмотра

### Подготовка к записи программы

Данная модель телевизора поддерживает функции приостановки/возобновления воспроизведения и записи программ в цифровом формате на USB-накопитель.

#### Note

- Для этого потребуется выполнить форматирование устройства типа USB 2.0. Перед форматированием устройства следует сделать резервную копию содержащихся на нем данных. После форматирования эти данные будут утеряны.

### Форматирование USB-устройства

Форматирование USB-устройства позволит освободить достаточно пространства для возможности использования функции отложенного просмотра.

#### Note

- Процесс форматирования длится не менее 2 минут. В процессе форматирования не следует извлекать USB-устройство или отключать питание.
- Также в процессе форматирования выполняется проверка скорости устройства. Отрицательный результат проверки указывает на то, что данное USB-устройство может не поддерживать функцию отложенного просмотра.

### Запись приостановленной программы в формате DTV на USB-накопитель

1. Вставьте USB-устройство в соответствующий порт на боковой панели телевизора при активном источнике сигнала DTV.

2. Нажмите кнопку Play/Pause<sup>(15)</sup> для включения функции отложенного просмотра. Трансляция ТВ-программы будет приостановлена. На экран будет выведено меню функции отложенного просмотра, затем начнется процесс записи.

3. Нажмите кнопку STOP<sup>(26)</sup> для прекращения использования функции отложенного просмотра и

остановки процесса записи программы.



#### Note

- Не следует извлекать USB-устройство после включения функции отложенного просмотра.
- Устройство емкостью 4 Гб рассчитано на запись примерно 140 минут контента.

---

#### Ограничения функции отложенного просмотра:

1. Во время использования функции отложенного просмотра доступны команды PLAY/PAUSE/STOP/FWD/REV/ VOL+/VOL-/MUTE, а также кнопки некоторых базовых операций (OK/EXIT/кнопки навигации в меню).

2. Если скорость записи USB-устройства не отвечает минимальным требованиям, то процесс воспроизведения видеоконтента может быть неустойчивым или будет приостановлен.

3. При выполнении операций функции отложенного просмотра не следует извлекать USB-устройство или отключать питание. При потере сигнала процесс записи будет прерван.

4. При выполнении операций функции отложенного просмотра не следует отключать источник сигнала.

5. Не рекомендуется мгновенное и повторное переключение команд PLAY/PAUSE/FWD/REV.

6. Если скорость передачи видео слишком мала, то содержимое видеофайла будет отображаться в виде укрупненных пикселей.

7. Не все USB-устройства совместимы с данной моделью телевизора. USB-накопитель должен быть рассчитан на < 500 мА.

Ниже перечислены USB-накопители, рекомендуемые для использования. Модели, отсутствующие в списке, также могут быть совместимыми, но корректность их работы не гарантируется.

- OCZ Technology Rally 2 USB 2.0 Flash Drive - 8 Гб OCZUSBR2DC - 8 Гб
- SAMSUNG - Hm500 JI -500 G

8. Данная функция поддерживается не всеми цифровыми телевизорами и не может быть использована, если канал зашифрован или передает только звук.

- San Disk Extreme® Contour™ USB Flash Drive - 8 Гб SDCZ8 - 8192 - E75
- San Disk Extreme® Contour™ USB Flash Drive - 16 Гб SDCZ8 - 016 G - A75
- Kingston Data Traveler 410 USB 2.0 Flash Drive - 8 Гб DT410/8 Гб
- Kingston Data Traveler 410 USB 2.0 Flash Drive - 16 Гб DT410/16 Гб
- OCZ Technology Rally 2 USB 2.0 Flash Drive - 4 Гб OCZUSBR2DC - 4 Гб
- OCZ Technology ATV USB 2.0 Flash Drive - 8 Гб OCZUSBATV - 8 Гб

## Плейер USB

Нажмите кнопку SOURCE, выберите USB в списке источников, затем нажмите кнопку OK для входа в меню USB.



Проверьте правильность подключения USB-устройства в соответствующий порт. Предусмотрен выбор из четырех типов медиафайлов – фото, музыка, кино и текст. Для выбора необходимого типа используйте кнопки со стрелками, затем нажмите кнопку **OK** для входа в меню выбора диска.



Используйте кнопки со стрелками для выбора необходимого диска и нажмите **OK** для отображения списка медиафайлов и папок или Назад для возврата в меню выбора типа медиафайлов.



Выберите необходимый медиафайл, используя кнопки со стрелками или **▼▲**, появится рамка окна предварительного просмотра. Нажмите кнопку

для воспроизведения выбранного медиафайла в полноэкранном режиме. Нажатие кнопки **OK** или Инфо в процессе воспроизведения файла (фотографии, видеофильма или текстовой информации) позволит отобразить панель управления.



Для выбора пиктограммы функции используйте кнопки со стрелками, нажмите **OK** для подтверждения выбора функции. Для скрытия панели управления нажмите кнопку **▼** или EXIT (за исключением режима прослушивания музыки).

### Note

Пользователь может выполнить настройку параметров аудиофайла или передачи в меню Инфо во время воспроизведения файла. Нажмите пиктограмму Инфо и **OK** для отображения соответствующего меню.



Функция воспроизведения через USB порт поддерживается для следующих форматов файлов фотоизображений:

- JPEG (файлы с расширением ".jpg")
- BMP (файлы с расширением ".bmp")
- PNG (файлы с расширением ".png")











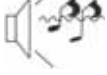





Функция воспроизведения через USB порт поддерживается для следующих форматов аудиофайлов:

- MP3 (файлы с расширением ".mp3")
- Функция воспроизведения через USB порт поддерживается для следующих форматов текстовых файлов:
- TXT (файлы с расширением ".txt")

Функция воспроизведения через USB порт поддерживается для следующих форматов видеофайлов:

- TS (MPEG2 и H.264)

## 05. УСТРАНЕНИЕ НЕИСПРАВНОСТЕЙ

Признаки неисправности		Аудио	Проверка
Изображение			
	“Снег”	 Шум	Положение антенны, направление или соединение.
	Повторное изображение	 Нормальный звук	Положение антенны, направление или соединение.
	Помехи	 Шум	Электронное оборудование, автомобиль/мотоцикл, флуоресцентный свет.
	Нормальное изображение	 Нет звука	Проверить громкость (отключение звука или неправильное соединение аудиосистемы).
	Отсутствие изображение	 Нет звука	Шнур питания не вставлен. Выключатель не включен. Настройка контраста, яркости и громкости. Нажать кнопку ждущего режима на пульте.
	Нормальное изображение	 Нормальный звук	Цветовые параметры.
	Разбиение изображения	 Нормальный или слабый звук	Перенастроить канал.
	Отсутствие цвета	 Шум	Система телевидения.
	Черные полосы сверху и внизу	 Нормальный звук	Изменить форматное соотношение на масштабе.

**УСТРАНЕНИЕ НЕИСПРАВНОСТЕЙ**

<p>Телевизор не показывает изображение от ноутбука/компьютера после подключения к нему.</p>	<p>При соединении через VGA (синий 15-ти штырьковый разъем на компьютере или ноутбуке), большинство персональных компьютеров и ноутбуков требуют нажатия определенных кнопок на клавиатуре, чтобы изображение смогло передаться на телевизор или другой внешний дисплей. Обычно это клавиша F7 (Dell) или F4 (HP/Samsung), или F5 (Toshiba). На ноутбуках необходимо одновременно нажать клавишу Fn и клавишу F.</p>
<p>Ноутбук/компьютер подключен к телевизору, на котором есть изображение, но нет звука. Почему?</p>	<p>Кабель VGA передает только информацию видео или изображения. Необходимо использовать отдельный кабель, соединяющий гнездо для наушников (разъем 3.5 мм) на ноутбуке/компьютере с гнездом 3.5 мм для аудио входа компьютера на телевизоре. Необходимо задать PC в качестве источника с помощью кнопки источника (Source) на пульте удаленного управления. В качестве альтернативного способа можно подключить ноутбук/компьютер кабелем HDMI, если в компьютере есть гнездо HDMI. HDMI обеспечивает и аудио, и видео.</p>
<p>При смене каналов не происходит автоматической настройки размеров изображения.</p>	<p>Проверьте, установлен ли параметр Auto для опции телевизионного изображения Aspect Ratio (форматное соотношение) на всех входах ATV, DTV, SCART, HDMI 1, 2 и т. д. Чтобы задать Aspect Ratio, задайте параметры Auto, 4:3 или 16:9. Нажмите на кнопку Source и начните с ATV. Повторите указанную ниже последовательность для всех входных источников ATV, DTV, SCART, HDMI 1, 2, поскольку каждый входной источник управляется отдельно. Нажать кнопку TV Menu. Нажать правую стрелку, чтобы войти в подменю изображения (Picture). Нажать стрелку вниз, чтобы выбрать Aspect Ratio (форматное соотношение). Выбрать Auto. Нажать Exit. Повторить для всех входных источников.</p>
<p>К телевизору подключен DVD-плеер или другое устройство, и оно не работает.</p>	<p>Это справедливо по отношению к любому устройству, подключаемому к телевизору. 1. Выключить телевизор и DVD-плеер (вынуть вилку из розетки). 2. Выключить все оборудование, подключенное к разьему SCART. 3. Отсоединить разъем SCART от телевизора. 4. Включить телевизор. 5. Включить DVD-плеер. 6. Выбрать HDMI в меню источника (Source). 7. Включить воспроизведение на DVD-плеере и проверить нормальное воспроизведение фильма. ПРИМЕЧАНИЕ: разъем SCART имеет более высокий приоритет, чем HDMI, поэтому важно, чтобы оборудование, подключенное к SCART на телевизоре, было отключено (но не было в ждущем режиме). Следуйте данной информации. Если совет помог и DVD-плеер работает, то с телевизором все в порядке, просто имеются некоторого рода неопределенности. Возможно, разъем HDMI был удален и снова вставлен в тот момент, когда телевизор включался. Никогда не вынимайте и не вставляйте кабели HDMI или любое другое цифровое оборудование при включенном оборудовании. Всегда отключайте все оборудование при подключении или отключении любого цифрового оборудования.</p>



---

## Поиск и устранение неисправностей цифрового телевидения, и возможные решения

### Мозаика (разложение на пиксели)

Типичный пример ненормального приема – разбиение изображения на фрагменты (пикселизация) или замораживание изображения. Иногда появляются щелчки или скрипы, звук пропадает или полностью исчезает прием. Изображение может разбиваться на пиксели из-за ослабления сигнала цифрового видео. Ослабление сигнала цифрового видео может возникнуть либо из-за проблем со слабым сигналом (смотрите телевизионные антенны), либо из-за ослабления кабельного сигнала. Если проблема заключается в слабых сигналах, используйте усилитель. Специалист по кабельному оборудованию поможет установить линейный усилитель или предварительный усилитель. Эти меры помогут усилить сигнал и устранить проблему разбиения на пиксели.

Если телевизионный сигнал передается со спутника, проверьте, не переместилась ли тарелка из-за сильного ветра – кроме того, сигнал может блокироваться деревьями. Деревья могут создавать проблемы, поскольку сигнал может изменяться в зависимости от того, есть ли на дереве листва или нет.

### Отсутствие каналов

Иногда обнаруживается, что каналы отсутствуют или прием каналов другого региона. Иногда не работают интерактивные виды услуг (красная кнопка). Фактически, это вызвано слабым сигналом, обратитесь к "Телевизионным антеннам".

### Телевизионные антенны

Цифровое наземное телевидение (Freeview) обеспечивается антенной. Старая антенна, пригодная для аналогового телевизора не будет так же хорошо работать в случае цифрового телевизора. По этой причине необходимо перейти на новое оборудование. Если принимаются некоторые (не все) цифровые каналы по DTV (Freeview) – например, принимаются каналы BBC1, BBC2, Channel 4, но не принимаются каналы ITV или Channel 5 – то, скорее всего, Ваша антенна узкополосного типа, и ее нужно заменить широкополосной антенной.

### Неисправные провода и кабели

Проверьте Ваш телевизор. Правильно ли присоединены провода питания, антенны, кабельного ресивера, провода для видео или для DVD-плеера или устройства записи? Известно, что проводка SCART ослабляется в течение времени, что приводит к проблемам для аудио и видео. Может пропадать один из каналов (правый/левый), или оба канала аудио, в то время как цвета становятся мутными или невзрачными. В этом случае проблема может решиться более плотной вставкой разъема SCART в гнездо.

Разъемы HDMI также требуют надежной вставки в гнездо, поскольку контакт выполняется на последнем миллиметре проводников. Обычно, черная пластиковая часть HDMI должна находиться очень близко или даже касаться корпуса телевизора или его компонента.

При подключении кабелей HDMI проблемы могут возникать из-за того, что подключение кабелей HDMI происходит при включенном телевизоре или другом устройстве. Всегда отключайте и телевизор, и подключаемый к нему компонент. Если Вы проверили разъемы и гнезда, выключите телевизор и подключенное к нему устройство, а затем снова включите их.

### К телевизору подключен компьютер. Звук отсутствует.

Если компьютер или лэптоп подключен к телевизору посредством VGA (15-ти штырьковый разъем Sub D), то звук будет отсутствовать. Необходимо использовать отдельный аудио кабель между телевизором и компьютером или лэптопом.

### Неестественные цвета и телесные тона

Неестественные телесные тона и другие цвета могут представлять еще одну проблему даже в случае применения нового телевидения с высоким разрешением. Это возникает вследствие настройки телевизионного изображения, которое оптимизируется под комнатную обстановку. Устраните проблему, изменив режим изображения на естественный режим в меню изображения. Большая точность может быть достигнута путем ручной настройки цвета, контрастности и яркости в меню изображения.

### Белые контуры

Белые контуры вокруг объектов и людей возникают, как правило, тогда, когда четкость телевизора слишком высока, или тогда, когда в телевизоре используется определенная технология обработки выделения контуров. Войдите в меню изображения и меняйте четкость, пока не исчезнет белый контур. Если применяется выделение контуров, запретите его в сервисном меню.

### Изображение покрыто рябью

Иногда изображение может покрываться рябью. В этом случае нужно проверить мощность сигнала. При сильном сигнале проблема заключается в компании кабельного телевидения. Если сигнал слабый, используйте усилитель.

### Изображение не заполняет экран

При подключении компьютера или лэптопа изображение может не заполнить собой экран полностью. Проверьте настройки дисплея Вашего компьютера (Windows > Start > Control Panel > Appearance and Personalization > Display settings) и выберите лучшее разрешение. На телевизоре необходимо выбрать TV Menu > Picture > Settings и затем менять параметры AUTO, ZOOM1 или ZOOM2 для достижения оптимального изображения.

### Соединение USB

Соединение USB работает с файлами \*.jpg (фото) и \*.mp3 (музыка). Телевизор не распознает iPhone фирмы Apple или iPod, подключенный к разъему USB на телевизоре. Телевизор может проигрывать другие файлы, но из-за многочисленных файловых форматов, не гарантируется, что эти файловые форматы будут работать.

## 06. ТЕХНИЧЕСКИЕ ХАРАКТЕРИСТИКИ

### LE24B8000T

Качество телевизионного изображения:	Интегрированная цифровая технология обработки изображения <b>HD Ready</b>  Размер экрана: 60 см Разрешение 1366x768 пикселей, 50 Гц
Декодер тюнера DTV	DVB-T, DVB-C, <b>DVB-T2</b> 16/32/64/128/256 QAM модуляция, форматы MPEG2, MPEG4, H.264
Возможности подключения:	2 разъема HDMI 1 разъем SCART Вход для ПК Разъем компонентного видеосигнала Композитный вход 1 USB-порт 1 гнездо для наушников Поддерживаемые системы: PAL+SECAM Количество сохраняемых каналов: 510 (DTV), 100 (ATV), TV (RF): 75Ω дисбаланс Вход AV видео: 75Ω, 1 V-P, RCA Вход AV аудио: 20 кОм, 500 мВ, RMS
Качество звука:	Видеовход YPbPr/HDMI: 480i, 480p, 576i, 576p, 720p, 1080i, 1080p  Система стереозвучания NICAM Мощность выхода RMS 2x3 Вт
Цифровые функции:	Цифровое интерактивное взаимодействие Цифровой текст Возможность включения субтитров для цифровой видеотрансляции (DVB) Автоматическая настройка Автоматическое сканирование новых каналов Гид по текущим и будущим программам Электронный гид по программам (ЭГП) на 7 дней Совместимость с комплектами спутникового ТВ CI-разъем Возможность просмотра описания аудио-файлов
Дополнительные функции:	тюнер УВЧ/СВЧ, таймер перехода в режим ожидания; родительский контроль; изображение и текст 2 батарейки размера AAA для пульта дистанционного управления (входят в комплект поставки) Размеры крепления VESA: 100x100 мм Размеры упаковки (ШxВxГ): 620x128x415 мм Размеры комплекта с подставкой (ШxВxГ): 552x160x368 мм Размеры комплекта без подставки (ШxВxГ): 552x63x335 мм Масса комплекта с подставкой: 2.83 кг Масса комплекта без подставки: 2.59 кг

\*Срок службы - 5 лет.

По мере модернизации технологии производства в спецификации могут вноситься изменения.

Дизайн и спецификации могут меняться без предварительного уведомления. **Описание**

#### выхода SCART:

1. Если текущим источником сигнала является ATV/AV/SCART, то выходным сигналом SCART является ATV.
2. Если текущим источником сигнала является DTV, то выходным сигналом SCART является DTV.
3. Другие источники не передают выходного сигнала SCART.

## LE32B8000T

<b>Качество телевизионного изображения:</b>	Интегрированная цифровая технология обработки изображения HD Ready Размер экрана: 80 см Разрешение 1366x768 пикселей, 50 Гц
<b>Декодер тюнера DTV</b>	DVB-T, DVB-C, DVB-T2 16/32/64/128/256 QAM модуляция, форматы MPEG2, MPEG4, H.264
<b>Возможности подключения:</b>	2 разъема HDMI 1 разъем SCART Вход для ПК Разъем компонентного видеосигнала Композитный вход 1 USB-порт 1 гнездо для наушников Поддерживаемые системы: PAL+SECAM Количество сохраняемых каналов: 510 (DTV), 100 (ATV), TV (RF): 75Ω дисбаланс Вход AV видео: 75Ω, 1 V-P, RCA Вход AV аудио: 20 кОм, 500 мВ, RMS
<b>Качество звука:</b>	Видеовход YPbPr/HDMI: 480i, 480p, 576i, 576p, 720p, 1080i, 1080p Система стерео-звучания NICAM Мощность выхода RMS 2 x 8 Вт
<b>Цифровые функции:</b>	Цифровое интерактивное взаимодействие Цифровой текст Возможность включения субтитров для цифровой видеотрансляции (DVB) Автоматическая настройка Автоматическое сканирование новых каналов Гид по текущим и будущим программам Электронный гид по программам (ЭГП) на 7 дней Совместимость с комплектами спутникового ТВ CI-разъем Возможность просмотра описания аудио-файлов
<b>Дополнительные функции:</b>	тюнер УВЧ/СВЧ, таймер перехода в режим ожидания; родительский контроль; изображение и текст 2 батарейки размера AAA для пульта дистанционного управления (входят в комплект поставки) Размеры крепления VESA: 200x100 мм Размеры упаковки (ШxВxГ): 802x137x505 мм Размеры комплекта с подставкой (ШxВxГ): 733x200x473 мм Размеры комплекта без подставки (ШxВxГ): 733x68,5x439 мм Масса комплекта с подставкой: 4,7 кг Масса комплекта без подставки: 4,42 кг

\*Срок службы - 5 лет.

По мере модернизации технологии производства в спецификации могут вноситься изменения.

Дизайн и спецификации могут меняться без предварительного уведомления.

### Описание выхода SCART:

1. Если текущим источником сигнала является ATV/AV/SCART, то выходным сигналом SCART является ATV.
2. Если текущим источником сигнала является DTV, то выходным сигналом SCART является DTV.
3. Другие источники не передают выходного сигнала SCART.

## LE40B8000TF

<b>Качество телевизионного изображения:</b>	FULL HD Интегрированная цифровая технология обработки изображения Размер экрана: 101,6 см Разрешение 1920x1080 пикселей, 50 Гц
<b>Декодер тюнера DTV</b>	DVB-T, DVB-C, DVB-T2 16/32/64/128/256 QAM модуляция, форматы MPEG2, MPEG4, H.264
<b>Возможности подключения:</b>	3 разъема HDMI 1 разъем SCART Вход для ПК Разъем компонентного видеосигнала Композитный вход 1 USB-порт 1 гнездо для наушников Поддерживаемые системы: PAL+SECAM Количество сохраняемых каналов: 510 (DTV), 100 (ATV), TV (RF): 75Ω дисбаланс Вход AV видео: 75Ω, 1 V-P, RCA Вход AV аудио: 20 кОм, 500 мВ, RMS
<b>Качество звука:</b>	Видеовход YPbPr/HDMI: 480i, 480p, 576i, 576p, 720p, 1080i, 1080p Система стерео-звучания NICAM Мощность выхода RMS 2 x 8 Вт
<b>Цифровые функции:</b>	Цифровое интерактивное взаимодействие Цифровой текст Возможность включения субтитров для цифровой видеотрансляции (DVB) Автоматическая настройка Автоматическое сканирование новых каналов Гид по текущим и будущим программам Электронный гид по программам (ЭГП) на 7 дней Совместимость с комплектами спутникового ТВ CI-разъем Возможность просмотра описания аудио-файлов
<b>Дополнительные функции:</b>	тюнер УВЧ/СВЧ, таймер перехода в режим ожидания; родительский контроль; изображение и текст 2 батарейки размера AAA для пульта дистанционного управления (входят в комплект поставки) Размеры крепления VESA: 200x100 мм Размеры упаковки (ШxВxГ): 975x135x601 мм Размеры комплекта с подставкой (ШxВxГ): 904x199x553 мм Размеры комплекта без подставки (ШxВxГ): 904x70x525 мм Масса комплекта с подставкой: 6,5 кг Масса комплекта без подставки: 6,23 кг

\*Срок службы - 5 лет.

По мере модернизации технологии производства в спецификации могут вноситься изменения.

Дизайн и спецификации могут меняться без предварительного уведомления.

### Описание выхода SCART:

1. Если текущим источником сигнала является ATV/AV/SCART, то выходным сигналом SCART является ATV.
2. Если текущим источником сигнала является DTV, то выходным сигналом SCART является DTV.
3. Другие источники не передают выходного сигнала SCART.

# Haier

СҰЙЫҚ КРИСТАЛЛДЫ ТҮРЛІ-ТҮСТІ СУРЕТТІ ТЕЛЕДИДАР (LED)

ПАЙДАЛАНУ БОЙЫНША НҰСҚАУЛЫҚ

**LE24B8000T**

**LE32B8000T**

**LE40B8000TF**

Құрылғыны пайдаланар алдында міндетті түрде нұсқаулықты оқыңыз. Нұсқаулықты ары қарай пайдалану үшін сақтаңыз.

---

## МАЗМҰНЫ

### 01. Жиынтықтылық

	КЕСКІН МӘЗІРІ.....	19
Маңызды ақпарат.....	2	Дыбыстық теңшелімдер мәзірі..... 19
		Сағат мәзірі..... 19
		Теңшелімдер мәзірі..... 20
<b>02. Кіріспе</b>	Құрсаулау мәзірі.....	20
	Бағдарламалар бойынша электрондық гид мәзірі.....	21
	PVR файлдық жүйесі (тек теледидар үшін).....	21
Негізгі параметрлер.....	5	Бағдарламаны жазуға дайындау..... 22
		Бағдарламаны жазу..... 22
		Жазбаны ойнату..... 22
Тіреуді құру бойынша нұсқаулық.....	6	Уақытша ауытқу..... 23
Қабырғаға орнату бойынша кеңестер.....	7	USB плейері..... 24
Алдыңғы басқару панелі.....	9	<b>05. Ақауларды іздеу және жою</b>
Бүйірдегі/артқы ұяшықтар.....	10	Ақауларды іздеу және жою..... 26
Сіздің Naïег теледидарына қосылу.....	11	<b>06. Техникалық сипаттамалар</b>
Жалпы интерфейс.....	12	Техникалық сипаттамалар..... 29

### 03. Қашықтан басқару

Қашықтан басқару.....	14
Телеметін.....	15

### 04. Пайдалану

Орнату бойынша кеңес.....	16
Арналар мәзірі.....	16
Автотөңшеу (DVB-T).....	16
Автотөңшеу (DVB-C).....	17
Сандық теледидарды қолмен теңшеу (DVB-T).....	18
Сандық теледидарды қолмен теңшеу (DVB-C).....	18
Балама теледидарды қолмен теңшеу (ATV).....	18
Арналарды редакциялау.....	18
Жалпы интерфейс.....	19
Сигнал ақпараты.....	19

---

## 01 Қауіпсіздік техникасы туралы ескертулер

### Сәлемдесу

24"/32"/40" ЖДИ СК-теледидарды сатып алғаныңыз үшін алғыс білдіреміз. Бұл нұсқаулық ТД баптауларын орындауға және оны пайдалануды бастауға көмектеседі.

Алдымен сатып алынған құралдың жиынтығын төмендегі тізімге сәйкестігіне тексерген жөн:

24" HD Ready сандық ЖДИ СК-теледидар	32" HD Ready сандық ЖДИ СК-теледидар	40" FULL HD 1080P сандық ЖДИ СК- теледидар
Қашықтықтан басқару құрылғысы	Қашықтықтан басқару құрылғысы	Қашықтықтан басқару құрылғысы
AAA өлшеміндегі екі батарейкалар	AAA өлшеміндегі екі батарейкалар	AAA өлшеміндегі екі батарейкалар
Пайдалану бойынша нұсқау	Пайдалану бойынша нұсқау	Пайдалану бойынша нұсқау
Жылдам іске қосу бойынша нұсқаулық	Жылдам іске қосу бойынша нұсқаулық	Жылдам іске қосу бойынша нұсқаулық
Тіреуіш	Тіреуіш ҮРbPг жалғағыш кабелі	Тіреуіш

Енді бастауға болады!

## МАҢЫЗДЫ АҚПАРАТ

ҚҰРЫЛҒЫНЫ ПАЙДАЛАНУДЫ БАСТАҒАНҒА ДЕЙІН БАРЛЫҚ НҰСҚАУЛЫҚТЫ МҰҚИЯТ ОҚЫҢЫЗ ЖӘНЕ ОНЫ ОДАН ӨРІ ПАЙДАЛАНУ ҮШІН САҚТАҢЫЗ.



### АБАЙЛАҢЫЗ

ЭЛЕКТР ТОҚ СОҒУ ҚАУПІН АЗАЙТУ ҮШІН ҚАҚПАҚТЫ (НЕМЕСЕ АРТҚЫ БӨЛІКТІ) АШПАҢЫЗ. ҚҰРЫЛҒЫНЫҢ ІШІНДЕ ПАЙДАЛАНУШЫДАН ҚЫЗМЕТ КӨРСЕТУДІ ҚАЖЕТ ЕТЕТІН БӨЛШЕКТЕР ЖОҚ, ҚИЫНДЫҚТАР БОЛҒАН ЖАҒДАЙДА КЛИЕНТТЕРДІ ҚОЛДАУ ЖЕЛІСІНІҢ НӨМІРІНЕ ХАБАРЛАСЫҢЫЗ. НАЙЗАҒАЙЫ БАР ҮШ БҰРЫШТЫ БЕЛГІ ҚҰРЫЛҒЫНЫҢ ІШІНДЕ ЖОҒАРЫ КЕРНЕУ БАР ЕКЕНДІГІН БІЛДІРЕДІ. ҚҰРЫЛҒЫНЫҢ ІШКІ БӨЛШЕКТЕРІНЕ ҚАНДАЙ ДА БІР БАЙЛАНЫС АДАМ ӨМІРІ ҮШІН ҚАУІПТІ.

ҚҰРЫЛҒЫНЫҢ КОРПУСЫНДА СОНЫМЕН ҚАТАР ҮШБҰРЫШТЫҢ ІШІНДЕГІ ЛЕП БЕЛГІСІНІҢ ТАҢБАСЫ БАР: Бұл белгі осы өнімді жеткізу жиынтығына сонымен қатар пайдалану және қызмет көрсету бойынша мәліметтерден тұратын маңызды әдебиет бар екендігін білдіреді.



**АБАЙЛАҢЫЗ:** ЭЛЕКТР ТОҚ СОҒУ ҚАУПІН НЕМЕСЕ ӨРТ ҚАУПІН ТУЫНДАУЫҚТИМАЛДЫҢЫН ТӨМЕНДЕТУ ҮШІН ТЕЛЕДИДАРДЫ ЫЛҒАЛ ОРЫНДАРҒА ЖАҚЫН ЖЕРГЕ ҚОЙМАҢЫЗ. LCD-ЭКРАНДА СЫЗАТ ҚАЛДЫРУЫ НЕМЕСЕ ОНЫ ЗАҚЫМДАУЫ МҰМКІН ҚАНДАЙ ДА БІР АБРАЗИВТІ ТАЗАЛАУ ҚҰРАЛДАРЫН ПАЙДАЛАНБАҢЫЗ. LCD-экранға сызат қалдыруы мүмкін заттарды тигізбеңіз.



**ЕСКЕРТУ:** ҚҰРЫЛҒЫҒА ӨЗДІГІНЕН ҚЫЗМЕТ КӨРСЕТУГЕ БОЛМАЙДЫ ЖӘНЕ ЖАРАҚАТ АЛУҒА НЕМЕСЕ ОНЫҢ ЗАҚЫМДАЛУЫНА ӘКЕЛУІ МҰМКІН. СЕРВИСТІК ҚЫЗМЕТ КӨРСЕТУДІҢ БАРЛЫҚ СҰРАҚТАРЫ БОЙЫНША КЛИЕНТТЕРДІ ҚОЛДАУ ЖЕЛІСІНІҢ НӨМІРІНЕ ХАБАРЛАСЫҢЫЗ.

## Қауіпсіздік туралы ескертпе

- Ескерту: электр тоғы соғу қаупін азайту үшін қақпақты ашпаңыз (соның ішінде артқы қақпақты). Құрылғының ішінде пайдаланушыдан қызмет көрсетуді қажет ететін бөлшектер жоқ. Құрылғыға сервистік қызмет көрсетуді тек білікті қызметкер ғана орындайды.
- Ескерту: өрттің туындауының немесе электр тоғымен зақымдалу қаупінің алдын алу үшін құрылғыны ылғал әсеріне ұшыратуға тыйым салынады.
- Сумен толтырылған сыйымдылықтарды қойғанмен бірдей, құрылғының сумен жанасуына (тамшы немесе шашырау



түрінде) болмайды, мысалы, вазаларды тікелей құрылғыға қою. Құрылғыға тікелей күн сәулелері мен жылу көздерінің (радиаторлардың, пештердің) әсер етуінен аулақ болыңыз.

Желдеткіш тесіктерді жабуға тыйым салынады. Құрылғының корпусындағы ажыратқыштар мен тесіктер оны желдету үшін арналған. Құрылғыны жастыққа, диванға немесе басқа да ұқсас беттерге орналастырғанда да, оның желдеткіш тесіктерін блоктауға болмайды.



- Құрылғыны тұрақсыз арбалардың, тіреуіштердің, штативтердің, кронштейндердің немесе үстелдердің бетіне орналастыруға болмайды. Бұл құрылғының құлауына әкелуі мүмкін, нәтижесінде оның зақымдалуы немесе денсаулыққа зиян келтіруі мүмкін.
- Ауыр немесе өткір заттарды құрылғының панеліне немесе корпусына орналастыруға тыйым салынады.
- Құрылғыны пайдаланбағанда шнурдың вилкасын желіден ажыратып қойған жөн.
- Аккумуляторлық батареяларды кәдеге жаратудың қарастырылған тәртібін сақтаңыз.
- ЕСКЕРТУ: аккумуляторларды жылулығы жоғары көздердің - күн сәулесінің, оттың және т.с.с әсеріне ұшыратуға тыйым салынады.
- ЕСКЕРТУ: құлаққаптарға көрсетілетін шамадан тыс дыбыстық қысым есту қабілетінің жоғалуына әкелуі мүмкін.
- Ескерту: жарақат алуды болдырмас үшін құрылғы мен барлық оның компоненттері үнемі көлденең (көлбеу) күйде орнатылуы тиіс.
- **АБАЙЛАҢЫЗ:** егер құрылғы электрстатикалық әсерге ұшыраған болса, онда ол дұрыс жұмыс істемейді мүмкін, бұл пайдаланушының оны қайта жүктеу қажеттігін туындатады.

қайтару жүйелерін пайдаланған жөн немесе оны қауіпсіз жою үшін осы құрылғы сатып алынған дүкенге хабарласқан жөн.



Бұл таңбалау осы өнімді бүкіл Еуроодақ территориясында басқа да тұрмыстық қалдықтармен бірге жоюға тыйым салатындығын көрсетеді. Осы өнімді бақылаусыз жоюмен туындаған, қоршаған ортаның ластануын немесе денсаулыққа зиян келуін болдырмас үшін, бұл өнімді жою қарастырылған жауапкершілікті сақтау арқылы және материалдық ресурстарды қайтадан пайдалану мүмкіндігін қамтамасыз етумен іске асырылуы тиіс. Пайдалануда болған құрылғыны қайтару үшін өнімді жинау және

## Сақтандырулар мен ескертулер



### Сақтандыру



Осы теледидар қабылдағышы жұмыс істегенде жоғары кернеу пайдаланылады. Теледидардың артқы корпус бөлігін шешпеңіз. Қызмет көрсету үшін білікті персоналға жолығыңыз.



### Сақтандыру



Өрттің немесе электр тоқ соғу қаупінің алдын алу үшін бұйымды жаңбырдан немесе ылғалдан қорғаңыз.



### Сақтандыру



Теледидар корпусындағы саңылауларға немесе тесіктерге заттарды түсірмеңіз және тықпаңыз. Теледидар қабылдағышына сұйықтықтарды ешқашан құймаңыз.

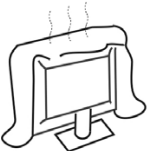

### Сақтандыру



Артқы қақпақтағы желдету тесіктерін жаппаңыз. Электр бөлшектері жаңылыстарының алдын алу үшін қажетті желдетілуі керек.

**Теледидарды тасымалдағаннан кейін немесе қоршаған ортаның төменгі температурасында сақтағаннан кейін қорек көзіне қосқанға дейінгі бөлме температурасында ұстаудың уақыты 5 сағаттан кем болмауы тиіс.**



### Абайлаңыз



Теледидар қабылдағышын қоректендіру бауын қыспаңыз.



### Абайлаңыз



Теледидардың үстіне ешқашан тұрмаңыз және сүйенбеңіз және қатты соққыға ұшыратпаңыз. Балалардың қауіпсіздігі туралы есте сақтаңыз. Теледидар құласа, қатты жарақаттауы мүмкін.



### Абайлаңыз



Бұйымды тұрақсыз арба, тіреу немесе үстелдің үстіне қоймаңыз. Теледидар құласа, қатты жарақаттануыңыз немесе теледидар зақымдануы мүмкін.



### Абайлаңыз



Теледидар қабылдағышы ұзақ уақыт көзеңі барысында пайдаланбаса, қоректену бауын айнаымалы тоқ желісінен ажыратуға кеңес беріледі.

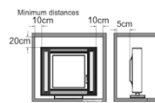

### Абайлаңыз



Егер теледидар қуысқа немесе ұқсас бөлімге енгізілсе, ең аз аралықты сақтау керек. Жылу жиналса, теледидарыңыздың қызмет ету мерзімі қысқарады және қауіп болуы мүмкін.

---

## 02 Кіріспе

### АБАЙЛАҢЫЗ

Теледидардың ішіндегі қандай да бір компоненттердің құрылымына тиісуге, сонымен қатар осы нұсқаулықта сипатталмаған кез келген теңшеулерді басқару құралдарына тиісуге қатаң тыйым салынады. Барлық СК-теледидарлар жоғары вольтты электрлік құрал болып табылады.

Құралдың ЭКРАНЫНАН немесе ҚОРПУСЫНАН, қандай да бір оның батырмасынан немесе қорек көзі кабелінің вилкасынан шаңды немесе сұйықтық тамшысын сүрткенде, розеткадан ажырату қажет. Теледидарды қылшық қалтырмайтын, жұмсақ таза матамен сүртіңіз.

Найзаған кезінде теледидардың немесе оған қосылған кез келген құрылғылардың зақымдалуының алдын алу үшін, қорек көзі кабелін және сыртқы антеннаны / антеннаның кабелін ұяшықтардан ажыратыңыз. Осы теледидарды кез келген жөндеуді білікті қызмет көрсетуші маман орындауы қажет.

### Негізгі сипаттамалары

- ① Теледидар, дисплейлік терминал, ДҚ үшін дисплей ретінде пайдалану;
- ② Жоғары жарықтылық, көру бұрыш кең
- ③ HDMI және SCART интерфейстері;

### Негізгі параметрлер

### ОРНАТУ

\* Теледидарды бөлмеде жарық тікелей экранға түспейтін бөлмеде орналастырған жөн.

Экрандағы суреттің толық күңгірттенуі немесе шағылысуы көзге қатты күш түсуіне әкелуі мүмкін. Ыңғайлы көру үшін жұмсақ тік емес жарық ұсынылады.

Теледидардың корпусы мен қабырғасының арасында компоненттердің жеткілікті желденуін қамтамасыз ету үшін жеткілікті орын қалтыру қажет.

\* Теледидар корпусының зақымдалуы немесе уақытынан бұрын істен шығуының алдын алу үшін теледидардың шамадан тыс жылы орында орнатуға жол бермеңіз.

\* Теледидарды пайдаланғанда оның желдеткіш тесіктерін жаппаңыз.

- ④ NICAM жүйесі
- ⑤ Кейінге қалтырылған көру

---

---

## ДК

---

### Ұсталатын режим

	РҰҚСАТ	Кадрлық жайманың	Көлденең жайманың
1	640x480	60	31,47
2.	800x600	60	37,88
3	1024x768	60	48,36
4	1366x768	60	47,7
5.	1280x1024	60	63,98
6.	1920x1080 (тек 40" конфигурация үшін)	60	66,64

## Тіреуді құру бойынша нұсқаулық

1. Теледидарды экранын теріс қаратып тегіс бетке қойыңыз. Экранды қорғау үшін матаны пайдаланыңыз. Тірегіштің бағанын теледидардың төменгі бөлігіне бекітіңіз.

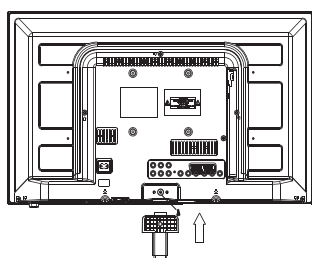

(M4x20mm)

(24")

2. Тірегіштің тіреуін оның бағанына жеткізілім жиынтығына кіретін бұрандалардың көмегімен тығыздап бекітіңіз.

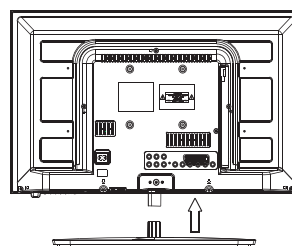

(M4x10mm)

1. әрбір тіреудің ұзынырақ аяғын табыңыз және тіректің тік бұрышты бөлігін теледидарға ұзынырақ аяқтары оның фронтальдық бөлігі жағына қарай бағытталған болатындай етіп енгізіңіз.

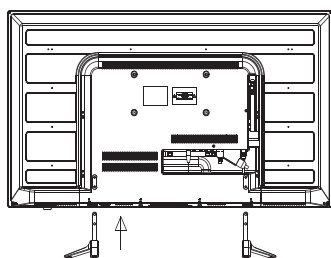

(32"/40")

2. Теледидардың артқы панеліндегі тесіктерге металл тіректердің тік бұрышты бөлігіндегі тесіктерге ұзын бұрандаларды қойыңыз да, сосын бұрандаларды нығыздап бұраңыз. Бұрандаларды орнатудың толықтығы үшін оларды бұрау алдында металл тіректерді сәл жылжытуға болады.

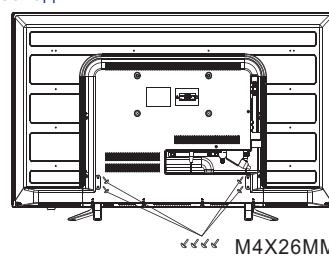

### ОРНАТУ БОЙЫНША ЕСКЕРТУЛЕР

Теледидарды бөлмеде жарық тікелей түспейтін орынға орналастырған жөн. Экраннан суреттің толық күңгірттенуі немесе шағылысуы көзге қатты күш түсуіне әкелуі мүмкін. Ыңғайлы көру үшін жұмсақ тік емес жарық ұсынылады.

Теледидардың корпусы мен қабырғасының арасында компоненттердің жеткілікті желденуін қамтамасыз ету үшін жеткілікті орын қалтыру қажет.

Теледидарды тіреуіштің үстінде бұрмаңыз.

\* Теледидар корпусының зақымдалуы немесе уақытынан бұрын істен шығуының алдын алу үшін теледидардың шамадан тыс жылы орында орнатуға жол бермеңіз.

---

## Қабырғалық бекіткішті орнату бойынша нұсқаулар

Осы теледидарды келесі нұсқаулықтарды сақтай отырып қабырғаға орнатуға болады:

1. ЖДИ СК-теледидарды қатты бетке орналастырыңыз. Экранның зақымдалуының алдын алу үшін эранның алдыңғы жағын жұмсақ материалмен жабу қажет.

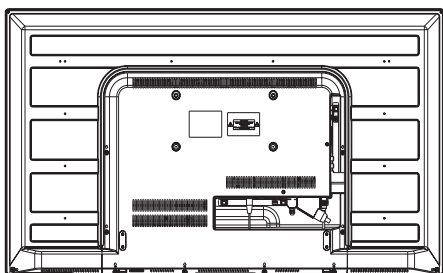

2. Тіреудің жиынтығына кіретін төрт бұранданың көмегімен теледидардың артқы жағындағы VESA стандарты бойына төрт тесікке бұрандаларды бұрай отырып, теледидарды қабырғалық бекітуге арналған кронштейнде бекітіңіз.

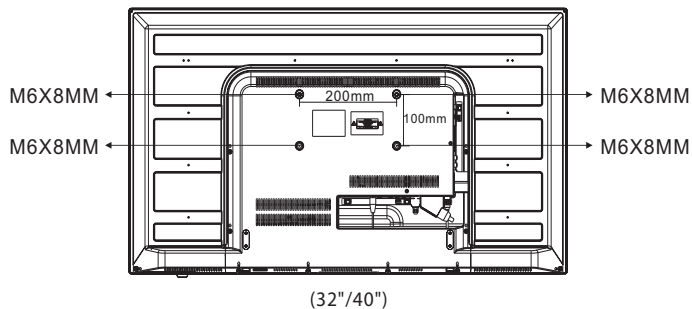
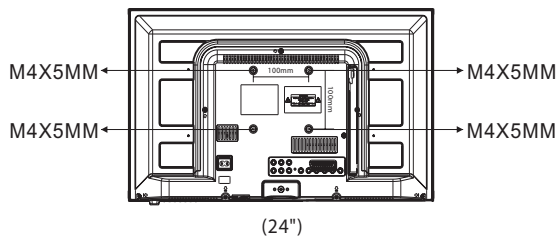

## Алдыңғы басқару панелі (24")

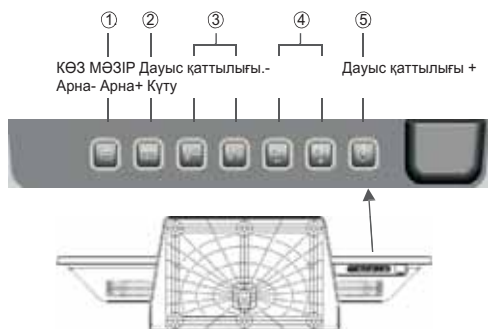
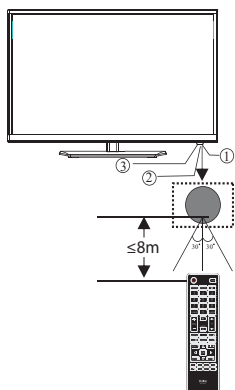

1. Қашықтықтан басқару құралының

2 Индикаторлық ЖДІ: ҚЫЗЫЛ: Күту режимі

3 Батырмалы панель

- |                         |  |
|-------------------------|--|
| 1. SOURCE               | Кіріс дабылдың көзінің мәзірін   |
| 2 MENU                  | Бас мәзірді көрсету.   |
| 3 V+/V-                 | Дыбыс деңгейін реттеу<br>MENU режимінде - баптаулар үшін<br>белгілі тармақты таңдау.         |
| 4 CH+/CH-               | TV режимінде арналарды қайта<br>қосу.<br>MENU режимінде - мәзір<br>элементтері арасында қосу |
| 5 STANDBY (күту режимі) |  |

## Алдыңғы басқару панелі (32"40")

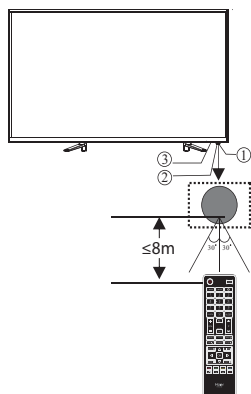

- |           |                                |
|-----------|--------------------------------|
| 1. SOURCE | Кіріс дабылдың көзінің мәзірін |
|-----------|--------------------------------|

---

1. Қашықтықтан басқару құралының

2 Индикаторлық ЖДИ: ҚЫЗЫЛ: Күту режимі

3 Батырмалы панель

2 **MENU** Бас мәзірді көрсету.

3 **V+/V-** Дыбыс деңгейін реттеу  
MENU режимінде - баптаулар үшін белгілі тармақты таңдау.

4 **CH+/CH-** TV режимінде арналарды қайта қосу.

MENU режимінде - мәзір элементтері арасында қосу

5 **STANDBY** (күту режимі)



## Алдыңғы/артқы жақтағы ажыратқыштар (24")

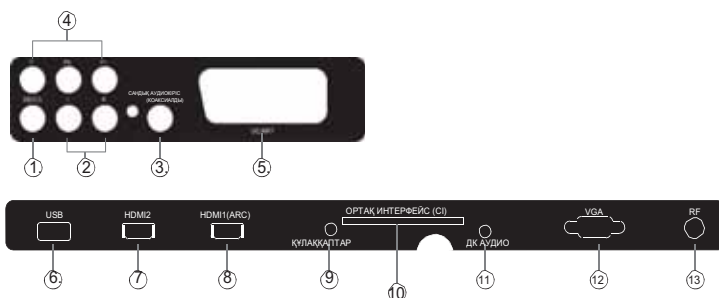

1. ВИДЕО	Кіріс
2. ЛП АУДИО	Кіріс
3. САҢДЫҚ АУДИО КІРІС	сандық
4. YPbPr ажыратқышы	Кіріс
5. SCART	кіріс/шығыс
6. USB	Кіріс
7. HDMI2	Кіріс

8. HDMI1(ARC)	Кіріс
9. ҚҰЛАҚҚАПТАР	ұқсас аудиошығыс
10. ОРТАҚ ИНТЕРФЕЙС (CI)	Кіріс
11. ДК АУДИО	Кіріс
12. VGA	Кіріс
13. RF	Кіріс

## Алдыңғы/артқы жақтағы ажыратқыштар (32")

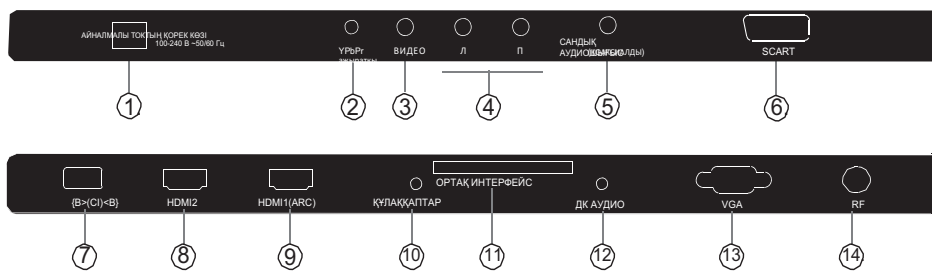

1. АЙНАЛМАЛЫ ТОКТЫҢ КӨЗІ	Кіріс
2. ҮРЬҮГ түстік үлгі	Кіріс
3. ВИДЕО	Кіріс
4. ЛП АУДИО	Кіріс
5. САҢДЫҚ АУДИО КІРІС	сандық
6. SCART	кіріс/шығыс
7. USB	Кіріс

8. HDMI2	Кіріс
9. HDMI1(ARC)	Кіріс
10. ҚҰЛАҚҚАПТАР	ұқсас аудиошығыс
11. ОРТАҚ ИНТЕРФЕЙС (CI)	Кіріс
12. ДК АУДИО	Кіріс
13. VGA	Кіріс
14. RF	Кіріс

## Алдыңғы/артқы жақтағы ажыратқыштар (40")



1	Айналмалы тоқтың көрек көзі	Кіріс	9	HDMI2	Кіріс
2	ҮРЬРг ажырат қышы	Кіріс	10	HDMI1(ARC)	Кіріс
3	ВИДЕО	Кіріс	11	ҚҰЛАҚҚАПТАР	ұқсас аудиошығыс
4	Л/П АУДИО	Кіріс	12	ОРТАҚ ИНТЕРФЕЙС (C)	Кіріс
5	САНДЫҚ АУДИОКІРІС (КОАКСИАЛДЫ) сандық аудиошығыс	Кіріс	13	ДК АУДИО	Кіріс
6	HDMI3	Кіріс	14	VGA кірісі	кіріс
7	SCART	кіріс/шығыс	15	ANT	кіріс
8	USB	кіріс			

**Сыртқы құрылғыларды Naieг теледидарына қосу (24")**

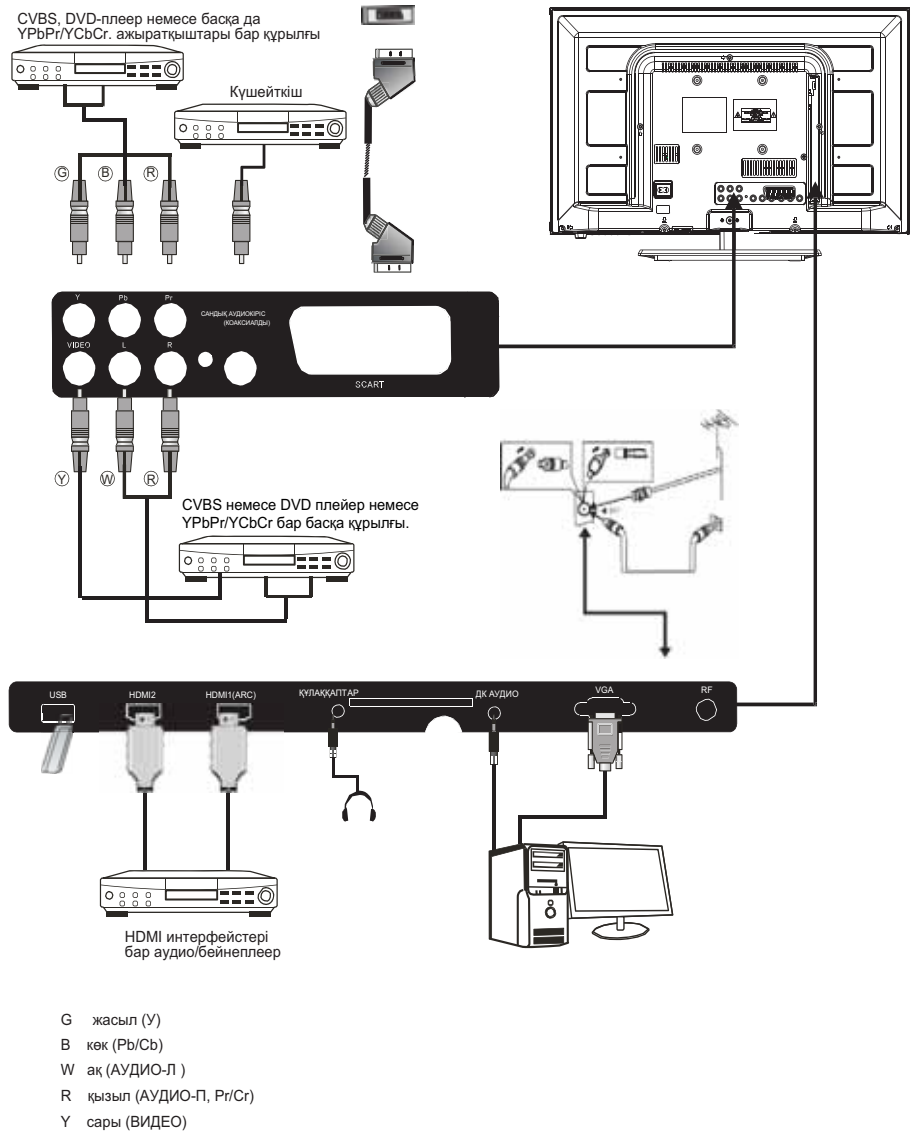

**Сыртқы құрылғыларды Haier теледидарына қосу (32")**

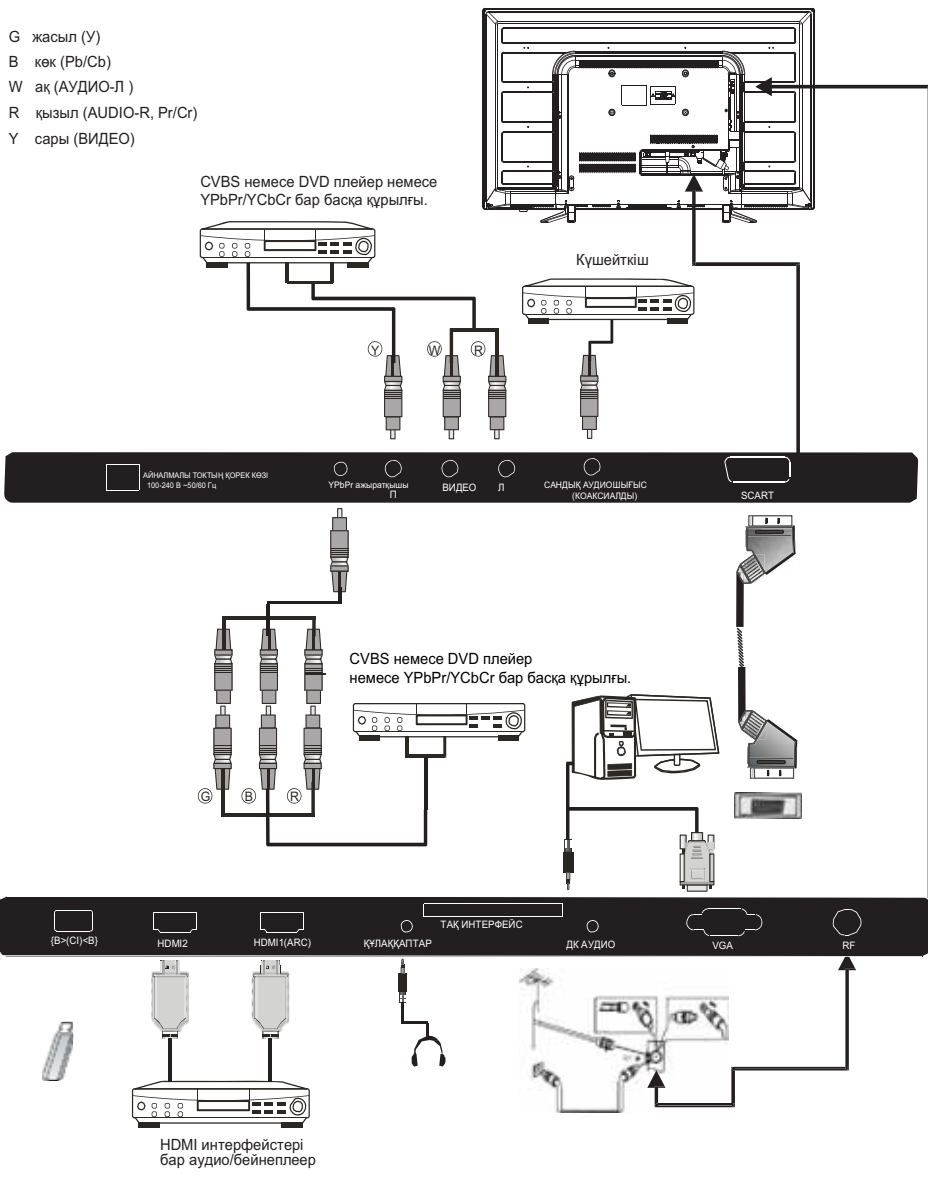

**Сыртқы құрылғыларды Haier теледидарына қосу (40")**

- G жасыл (Y)
- B көк (Pb/Cb)
- W ақ (АУДИО-Л)
- R қызыл (АУДИО-R, Pr/Cr)
- Y сары (ВИДЕО)

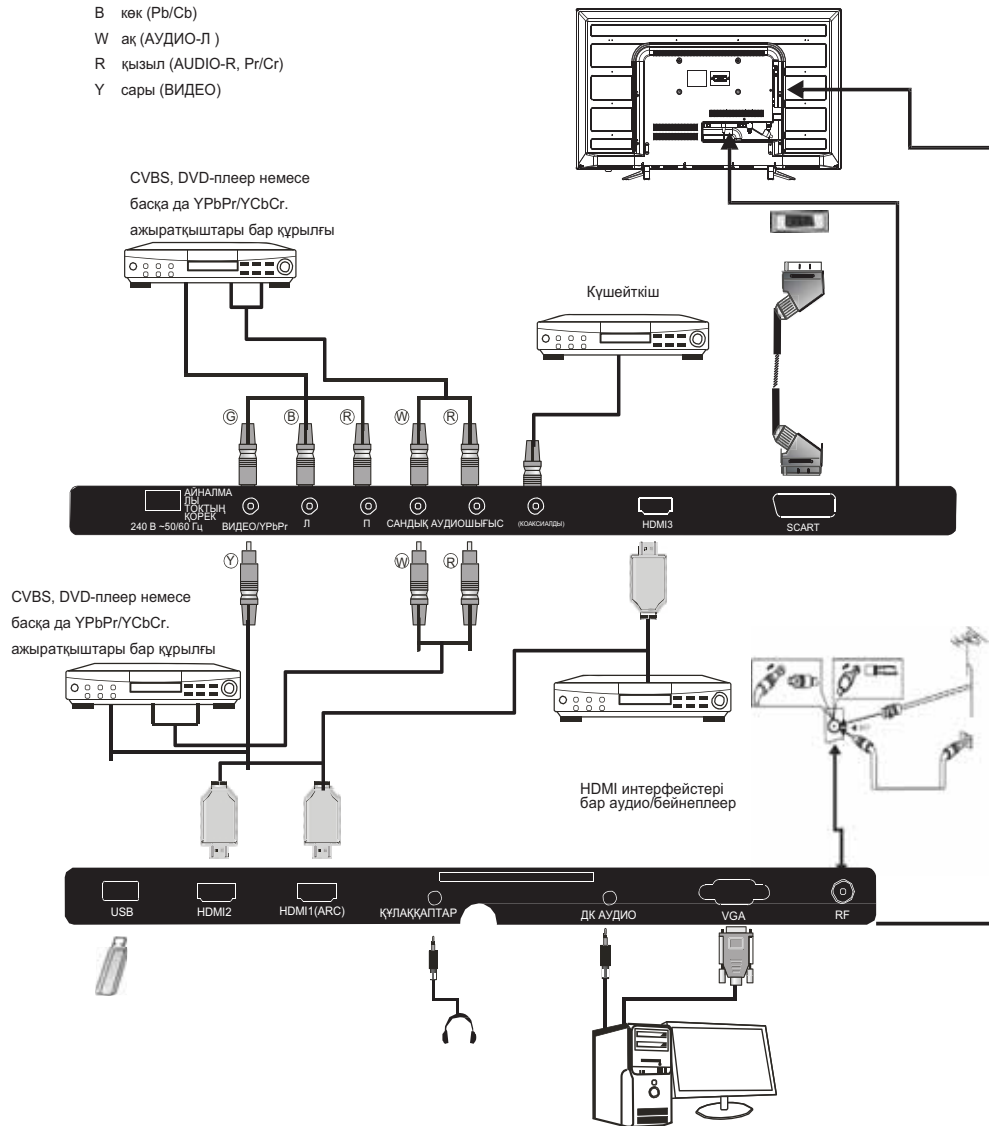

---

## Сыртқы құрылғыларды Haier теледидарына қосу

**DVD-плеерді/ спутниктік/кабелдік теледидар жиынтығының қабылдағышына/ ойын консолын/ ауыспалы немесе стационарлық компьютерді қосу**  
DVD-плеерді/ спутниктік/кабелдік теледидар жиынтығының қабылдағышына/ ойын консолын/ ауыспалы немесе стационарлық компьютерді сіздің теледидарға қосудың бірнеше нұсқалары бар.

### 1 нұсқа SCART стандарты бойынша жалғау

**1** SCART типіндегі кабелмен (жеткізілім жиынтығына кірмейді) теледидардың және кабельдік теледидардың DVD-плеер/қабылдағыш жиынтығын немесе ойын консолін SCART ажыратқышына жалғаңыз.

**2** SCART типіндегі кабелмен қосылған құрылғыны таңдау үшін қашықтықтан басқару құрылғысындағы SOURCE батырмасын басыңыз, SCART -ты  
▼▲батырмаларын басып таңдаңыз да OK батырмасына басыңыз.

Ескерту. Жад бойынша теледидар оны қосқанда SCART типіндегі байланысты пайдаланады.

### 2 нұсқа HDMI стандарты бойынша жалғау

Теледидарға қосылатын құрылғыны алдын ала өшірген жөн (егер ол қосулы болса).

HDMI кабельмен (жеткізілім жиынтығына кірмейді) теледидардың және DVD-плеердің немесе ойын консолінің ажыратқышын жалғаңыз.

Теледидарға қосылған құрылғыны қосыңыз.

HDMI типіндегі кабелмен қосылған құрылғыны таңдау үшін қашықтықтан басқару құрылғысындағы SOURCE батырмасын басыңыз, HDMI -ты  
▼▲батырмаларын басып таңдаңыз да OK батырмасына басыңыз.

### 3 нұсқа AV стандарты бойынша жалғау (сары/ақ/қызыл)

Теледидар мен қосатын құрылғыны қосар алдында өшірулі болулары тиіс.

AV типіндегі кабельдермен (жеткізілім жиынтығына кірмейді) теледидар мен DVD-плеердің, ойын консолінің және т.с.с видео

(сары) және аудио (қызыл, ақ) ажыратқыштарын жалғаңыз.  
AV типіндегі кабелмен қосылған құрылғыны таңдау үшін қашықтықтан басқару құрылғысындағы AV батырмасын басыңыз, HDMI -ты  
▼▲батырмаларын басып таңдаңыз да OK батырмасына басыңыз.

### 4 нұсқа Компоненттік жалғау (сары/көк/қызыл) + (ақ/қызыл)

Теледидар мен қосатын құрылғыны қосар алдында өшірулі болулары тиіс.  
COMPONENT IN типіндегі Y, Pb, Pr (жасыл, көк, қызыл) ажыратқыштарды және теледидардың, DVD-плеердің, ойын консолінің және т.с.с L-Audio-R (ақ, қызыл) ажыратқыштарын кабелдермен (жеткізілім жиынтығына кірмейді) жалғаңыз.

---

COMPONENT типіндегі кабелмен қосылған құрылғыны таңдау үшін қашықтықтан басқару құрылғысындағы SOURCE батырмасын басыңыз, Y/Pb/Pr-ты ▼▲ батырмаларын басып таңдаңыз да OK батырмасына басыңыз.

#### 5-нұсқа **VGA стандарты бойынша жалғау** (Sub-D 15-контактілі ажыратқыш)

Теледидардың және ДК/ноутбуктың ажыратқышын VGA кабелімен (жеткізілім жиынтығына кірмейді) жалғаңыз.

VGA типіндегі кабелмен қосылған ДК/ноутбукты таңдау үшін қашықтықтан басқару құрылғысындағы PC батырмасын басыңыз, HDMI -ты ▼▲ батырмаларын басып таңдаңыз да OK батырмасына басыңыз.

Ескерту: VGA ажыратқышы тек бейне сигналды беру үшін ғана тағайындалған. Стационарлық немесе тасымалды компьютерден аудиосигналды беру үшін ДК аудиошығысын қосымша кабелмен (3,5 мм) стационарлық немесе тасымалды компьютердегі құлаққаптарға арналған ажыратқышпен (3,5 мм) жалғаған жөн.

#### 6 нұсқа **USB стандарты бойынша жалғау**

Теледидар USB-жинақтағыштардың көптеген жұмысын және сандық камералардың моделдерінің бірнеше қатарын ұстайды.

USB-жинақтағыш (жиынтық құрамына кірмейді) немесе USB-кабелді (жиынтық құрамына кірмейді) теледидарға қосыңыз.

Теледидарға қосылған USB-құрылғыны таңдау үшін қашықтықтан басқару құрылғысындағы ▼▲ батырмаларын басып USB батырмасын басыңыз да, OK батырмасына басыңыз

Ескерту 1: тек \*.jpg и \*.mp3-ге ұлғайтқышы бар файлдардың форматтары ғана қолданылады, басқа форматтағы файлдар оқылмайды. Ескерту 2: Apple iPhone смартфондары мен Apple iPod плеерлері сіздің теледидармен үйлеспейді. Ескерту 3: кез келген құрылғыны

USB-ажыратқышқа қосқанда қосуға арналған кабелдің ұзындығы минималдық болуы тиіс.

#### 7-нұсқа **Құлаққаптарға арналған ұяшық.**

Құлаққаптардың штекерін теледидардағы құлаққаптарға арналған ажыратқышқа қойыңыз. Теледидардың динамиктері өшірілген болады. Сонымен қатар қажет болған жағдайда сыртқы динамиктерді қосуға болады.

#### 8 нұсқа **САНДЫҚ АУДИОКІРІС (КОАКСИАЛДЫ)**

аудиоқұрылғылардың сандық жалғануы КОАКСИАЛДЫ деп аталады, мысалы, қысқа қашықтықтағы Hi-Fi класстағы үй кинотеатрлары мен басқа да сандық жүйелер. Сигнал RCA коннекторларымен коаксиалды кабель бойынша беріледі.

Теледидар мен қосатын құрылғыны қосар алдында өшірулі болулары тиіс.

AV кабелдермен (жиынтық құрамына кірмейді) үй кинотеатрының дыбыстық жүйесі бар теледидарды, Hi-Fi санатындағы сандық жүйемен және т.с.с. теледидардың КОАКСИАЛДЫ ажыратқышын жалғаңыз

---

## ОРТАҚ ИНТЕРФЕЙС

Жалпы интерфейстің ажыратқышы (CI) теле бағдарламаларды ақылы көру үшін және басқа да қосымша қызметтерді пайдалану үшін шартты қосылудың модулін орнату үшін (CA) арналған.

Бұл модулдер туралы және жазылымды рәсімдеу тәртібі туралы қосымша құрал ретінде де ердк і өралсует үүш ібн

жалпы интерфейс қызметінің провайдеріне хабарласыңыз.

Біздің компания CA модульдері мен смарт-картаны ұсынбайтындығын, сонымен қатар оларды қосымша құрал ретінде де ұсынбайтындығына назар аударамын

Ескерту

Модульді Common Interface ажыратқышқа қояр алдында теледидарды өшіріп қойған жөн.

- 1 CA-модульді дұрыстап орналастырыңыз, сосын Smart-картаны теледидардың бүйірлік панеліндегі CI-ажыратқышқа қойыңыз.



- 2 Теледидарды қосқаннан кейін келесі хабарлама пайда болады (егер CI-модуль табылған болса): Картаның белсендірілуі сәтін күтіңіз.



- 3 CI Information опциясын таңдау үшін **MENU** батырмасына басыңыз да, сосын **▲ ▼** батырмалаын басыңыз.

- 4 Пайдаланылатын CI -карта туралы толық мәліметтер көрінеді.
- 5 Карта мәзіріне өту үшін OK батырмасына басыңыз. Орнату бойынша ақпаратты ойынша нұсқаулықтан қараңыз.
- 6 Модульді өшіргеннен кейін экранда келесі хабарлама пайда болады.





### 03. ҚАШЫҚТАН БАСҚАРУ

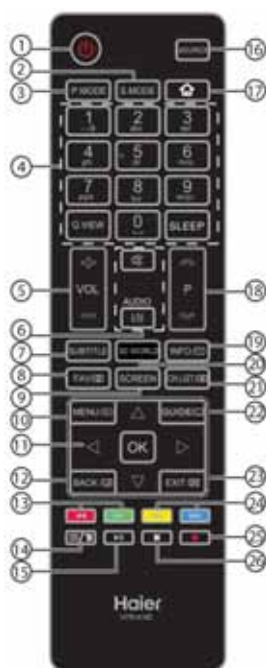

№	Түймешік	Сипаттамасы
1	Power	Теледидарды қосу/өшіру
2	S.MODE	Дыбыс режимін таңдау
3	P.MODE	Кескін режимін таңдау
4	0-9	Арна нөмірін немесе құпия сөзді енгізу
	Q.VIEW	Соңғы қаралған арнаға ауысу
	SLEEP	Түнгі режм таймерін тапсыру
5	VOL +/-	Дыбыс деңгейін тапсыру
6	Mute	Дыбысты қосу/өшіру
	AUDIO(I/II)	ATV арнасы үшін моно, Nicam стерео таңдау. Цифрлық теледидар арнасы үшін Audio тілін таңдаңыз
7	SUBTITLE	Субтитрлерді қосу/өшіру
8	FAV	Басым арналар тізімін ашу. Телемәтіна режимінде бетті ұстайды.

9	SCREEN	Кескін пішінін тапсыру
10	MENU/INDEX	Экрандық мәзірді шығару. Телемәтін режимінде мазмұнды бетті ашу (INDEX)
11	▲▼◀▶ OK	Экран мәзірі бойынша ауысу Таңдауды растау
12	BACK/EXIT	Телемәтін режимінде аралас режимге кіру
13	◀◀ (reverse) ▶▶ (forward)	Мультимедиялық режимде және уақытты жылжыту режимінде тез айналдыру немесе керісінше ойнату (Телемәтін режимінде қызыл және жасыл түймешік)
14	☰/☷	Телемәтін функциясын қосу/өшіру және TTX режимін өзгерту
15	▶▶   (play/pause)	Мультимедиялық режимде ойнату/уақытша тоқтату, цифрлық режимде уақытты жылжыту
16	SOURCE	Кіріс көзі тізімін ашу
17	☰	Функция жоқ
18	▶▶/◀◀	Арнаны өзгерту
19	INFO/ID	Арна туралы ақпарат. Телемәтін режимінде жасырылған ақпаратты көрсетеді
20	3D WORLD	Функция жоқ
21	CH.LIST/STB	Арналар тізімін ашады. Телемәтін режимінде телемәтін өлшемін тапсырады
22	GUIDE/EPG	Теледидар режимінде бағдарламалар бойынша электрондық гидті шығару. Телемәтін режимінде – екінші бетке кіру
23	EXIT/ESC	Экранлық мәзірді жабады. Телемәтін режимінде мәтінді жасырады
24	◀◀ (previous) ▶▶ (next)	Алдыңғы немесе келесі файлды таңдау (телемәтін режимінде сары және көк түймешік)
25	●(REC)	Цифрлық режимде қаралатын теледидар бағдарламасын жазу
26	■(stop)	Цифрлық режимде мультимедия ойнатуды, уақытты жылжытуды немесе жазуды тоқтату

#### Батареяларды басқару пультіне салу

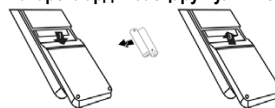







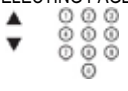

1. Қапқақты шешіңіз.
  2. AAA 1.5 В батареяларын полярлық сәйкестігіне көз жеткізіп, салыңыз.
  3. Қапқақты қайтарыңыз. Теледидардың жұмысы тұрақсыз болғанда немесе қателер жиі пайда болғанда, сонымен қатар теледидар пульттен жұмыс істемегенде батареяларды ауыстырыңыз.
- Ескерту:
- 1) Сілтілік батареяларды пайдалануға кеңес беріледі.
  - 2) Батареялар отырса немесе пультті ұзақ уақыт кезеңдері барысында пайдаланбауға жоспарланса, батареяларды ауыстырыңыз.

**Батареялар күн сәулесінің, оттың және т.с.с ұзақ уақыт қызуына ұшырамауы тиіс. НАЗАР АУДАРЫҢЫЗ!** Литийлі батареяларды қате салғанда жарылуы мүмкін. Батареяларды сол немесе ұқсас түрдегі батареялармен алмастырған жөн.

## ТЕЛЕМӘТІН

Телемәтін - белгілі арналарда таралатын және газет сияқты оқуға болатын ақпараттық жүйе. Жүйе сонымен қатар есту қабілетінің ақаулары бар адамдар үшін және телебағдарлама (кабельдік желілер, жеңр серіктік арналар және т.б.) тілін білмейтін адамдар үшін субтитрларға қол жетімділік ұсынады.

Түймешікті басу:	Нәтиже:
 TEXT	Телемәтін режимін қосу немесе осы режимдерден шығу үшін пайдаланылады. Қосқан кезде жиынтық экранда қол жетімді беттердің тізімі пайда болады. Өр тармақта беттің тиісті үш саннан тұратын нөмірі бар.
SELECTING PAGE 	0 - 9 сандарын және жоғары/төмен түймешіктерін пайдаланып, қажетті бет нөмірін енгізіңіз. Мысалы: егер сізге 120 бет керек болса, 120 енгізіңіз. Бет нөмірі экранның жоғарғы сол бұрышта көрінеді, есептегіш өзгеріп, артынан бет экранда көрінеді. Тағы бір бетті қарау үшін осы операцияны қайталаңыз. Егер есептегіш өз мәнін өзгерте берсе, бет берілмейді. Басқа нөмірді таңдаңыз.
DIRECT ACCESS TO THE ITEMS 	Түрлі-түсті аумақтар экранның төменгі жағында көрсетіледі. 4 түсті пернелер элементтерге не сәйкес беттерге өту үшін қолданылады. Егер элемент не бет әлі қатынаулы болмаса, түрлі-түсті аумақтар жыпылықтап тұрады.
MENU/  INDEX	Мазмұн бетіне қайтарады (әдетте бұл – 100-бет).
GUIDE/  SUB COD	Екінші бетке өту үшін төртмәнді нөмірді енгізіңіз.
FAV/  HOLD	Бетті "мұздату".
INFO/  REVEAL	Экранда көрсету немесе жасырын ақпаратты жасыру (ойын шешімдері).
BACK/  MIX	Телемәтін деректерін телевизиялық кескін үстіне салу. Толық мәтінге оралу үшін түймешікті тағы бір рет басыңыз.
EXIT/  EXIT	Телемәтінді жасыру.
CH.LIST/  SIZE	Кескінді төменгі немесе жоғарғы жаққа ауыстыру.

## 04 ПАЙДАЛАНУ

### Орнату бойынша нұсқаулық

Орнату бойынша нұсқаулық теледидарды бірінші қосқанда немесе зауыттық баптауларға қайтқанда ғана шығады

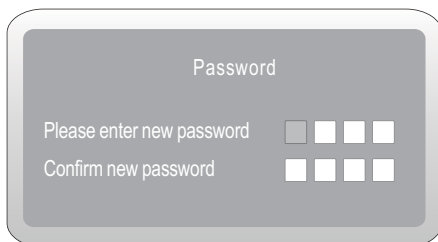
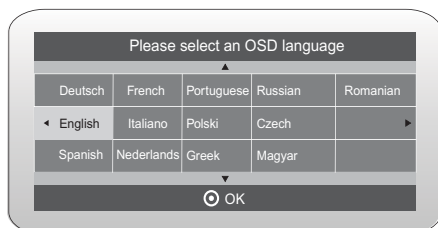

1) Мәзірде ауыстыру үшін және баптауларды өзгерту үшін ▲▼ сілтемелері бар батырмаларды пайдаланыңыз. Өрекетті растау үшін OK батырмасына басыңыз. Экрандық мәзірдің тілін таңдауыңызды сұраймыз

Ескерту: жады бойына 0000 құпиясөзі орнатылған.

#### Home және Shop режимдері

Құрылғыны бірінші рет қосқанда экранға орнату параметрлерінің мәзірі шығарылады. Экрандық мәзірдің тілін орнатқаннан кейін пайдаланушы «Көрмелік» және «Үй» режимдері арасында таңдауына болады. Экранда баптаулардың келесі мәзірі көрсетілсе,

ал курсор «Үй режимі» тармағына көрсетсе, баптауларды орындау үшін ◀сілтемелері бар батырмаларды пайдаланыңыз, сосын мәзірге шығу үшін OK батырмасына басыңыз.



Келесі мәзірге кіру үшін «OK» батырмасын таңдаңыз.

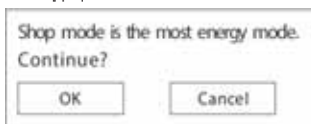

Инициализацияның орнату мәзіріне қайту үшін «Болдырмауды» таңдаңыз, бұл ретте курсор «Үй режимі» позициясында қалады. Оны келесі мәзірге өту үшін және елді таңдау үшін басыңыз.

2) DVB-T/DVB-C видеохабарлау режимдерінің арасында таңдау үшін ▲▼ сілтемелері бар батырманы пайдаланыңыз, сосын растау үшін OK батырмасын басыңыз.



а. DVB-T режимін таңдаған жағдайда баптаулар типін (Tune Type), елді таңдау, сосын баптау процессінің іске қосылуы үшін OK батырмасына басу керек.



Пайдалану режимін таңдайсыз ба?

үй режимі тек коммерциялық пайдалану үшін тағайындалған.

Көрмелік режимді таңдағанда келесі мәзір көрінеді.

Көрмелік режимге өтесіз ба?

б. DVB-C режимін таңдаған жағдайда DVB-C жүйесінің конфигурациясын берген жөн (сканерлеудің түрін / жиілікті / желінің идентификаторын / (KS/S) мәнін таңдау), сосын DVB-T (DTV/ATV) режимін таңдаған жағдайдағыдай, баптау түрі мен елді таңдау үшін OK батырмасын басу керек.

Елді таңдағаннан кейін баптау процессін іске қосу үшін OK батырмасын басыңыз.

Ескерту.

Италияны таңдағанда жазба және кейінге қалтырып көру қызметтері жұмыс істемейді.

3) Арналарды баптау процессі іске қосылады. Бұл операция бірнеше минутқа созылуы мүмкін. Дисплейде баптаулардың процессінің барысы мен табылған арналардың саны көрінеді.

4) ATV режимінде баптауды болдырмау қажет болғанда процессті тоқтату үшін MENU батырмасын басыңыз. Жылжымалы терезе пайда болады, YES мәнін таңдау үшін және әрекетті растау үшін **◀ батырмасына басыңыз**

Бұл бірден DTV баптаулар режиміне өтуге мүмкіндік береді. DTV режимінде баптаулар қажеттілігі болмаған жағдайда орындалған әрекетті қайталауға болады. Теледидарды келесі қосқанда баптауларды орындау қажеттілігі туралы ескерту пайда болады.

5) Баптаулар аяқталғаннан кейін арналар алдын ала берілген тәртіпте пайда болады. Кейбір арналарды өткізу қажет болған жағдайда олардың алдын ала берілген тәртібін өзгерту керек немесе арналардың атауларын ауыстыру керек. Бұл үшін Channel мәзірінде Programme Edit қызметін таңдаңыз.



6) Сәтті баптау



## 1. АРНАЛАР МӘЗІРІ

### 1. 1) Автобаптау (DVB-T режимі)

1) MENU батырмасын басыңыз, сосын **▼▲** батырмаларының көмегімен CHANNEL мәзірін таңдап, OK батырмасын таңдаңыз.  
2) **▼▲** батырмаларының көмегімен Auto Tuning таңдаңыз да, OK батырмасын басыңыз.

DVB-T/DVB-C видеохабарлау режимдерінің арасында таңдау үшін **▲▼** сілтемелері бар батырманы пайдаланыңыз, сосын DVB-T режимін таңдаңыз да, растау үшін OK батырмасын басыңыз.

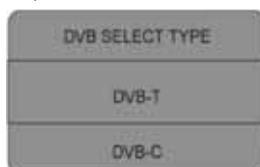

4)Tune Type мәзірінде ATV / DTV / DTV + ATV режимдерін таңдау үшін **◀** сілтемелері бар батырмаларды пайдаланыңыз. **▼** батырмасын басыңыз, сосын өзіңіздің еліңізді таңдау үшін **◀▼▲** батырмаларын басыңыз. Әрекетті растау үшін OK батырмасына басыңыз.



5) Арналарды баптау процессі іске қосылады. Бұл операция бірнеше минутқа созылуы мүмкін. Дисплейде баптаулардың процессінің барысы мен табылған арналардың саны көрінеді.

6) ATV режимінде баптауды болдырмау қажет болғанда процессті тоқтату үшін MENU батырмасын басыңыз. Жылжымалы терезе пайда болады, YES мәнін таңдау үшін және әрекетті растау үшін **◀** батырмасына басыңыз

Бұл бірден DTV баптаулар режиміне өтуге мүмкіндік береді. DTV режимінде баптаулар қажеттілігі болмаған жағдайда орындалған әрекетті қайталауға болады. Теледидарды келесі қосқанда баптауларды орындау қажеттілігі туралы ескерту пайда болады.

7) Баптаулар аяқталғаннан кейін арналар алдын ала берілген тәртіпте пайда болады. Кейбір арналарды өткізу қажет болған жағдайда олардың алдын ала берілген тәртібін өзгерту керек немесе арналардың атауларын ауыстыру керек. Бұл үшін Programme Edit қызметін Channel мәзірінде таңдаңыз.

## 1.2) Автобаптау (DVB-C режимі)

1) MENU батырмасын басыңыз, сосын ▼▲ батырмаларының көмегімен CHANNEL мәзірін таңдап, OK батырмасын таңдаңыз.

2) ▼▲ батырмаларының көмегімен Auto Tuning таңдаңыз да, OK батырмасын басыңыз.



3) DVB-T/DVB-C видеохабарлау режимдерінің арасында таңдау үшін ▲▼ сілтемелері бар батырманы пайдаланыңыз, сосын DVB-C режимін таңдаңыз да, растау үшін OK батырмасын басыңыз.



4) ▼▲ батырмаларының көмегімен Scan type/Symbol (Ks/S) тармақтарын таңдаңыз да, растау үшін OK батырмасын басыңыз.



5) Tune Type мәзірінде ATV / DTV / DTV + ATV режимдерін таңдау үшін ◀▶ сілтемелері бар батырмаларды пайдаланыңыз. ▼ батырмасын басыңыз, сосын өзіңіздің еліңізді таңдау үшін ▶▼▲ батырмаларын басыңыз.

Әрекетті растау үшін OK батырмасына басыңыз.



6) Арналарды баптау процесі іске қосылады. Бұл операция бірнеше минутқа созылуы мүмкін.

Дисплейде баптаулардың процессінің барысы мен табылған арналардың саны көрінеді.

7) ATV режимінде баптауды болдырмау қажет болғанда процессті тоқтату үшін MENU батырмасын басыңыз. Жылжымалы терезе пайда болады, YES мәнін таңдау үшін және әрекетті растау үшін ▶ батырмасына басыңыз

Бұл бірден DTV баптаулар режиміне өтуге мүмкіндік береді.

DTV режимінде баптаулар қажеттілігі болмаған жағдайда орындалған әрекетті қайталауға болады. Теледидарды келесі қосқанда баптауларды орындау қажеттілігі туралы ескерту пайда болады.

8) Баптаулар аяқталғаннан кейін арналар алдын ала берілен тәртіпте пайда болады. Кейбір арналарды өткізу қажет болған жағдайда олардың алдын ала берілген тәртібін өзгерту керек немесе арналардың атауларын ауыстыру керек. Бұл үшін Channel мәзірінде Programme Edit қызметін таңдаңыз.



### Note

ATV, DTV және Radio-ны қоса алғанда, барлық арналарды бір уақытта баптауға болады, егер Tune Type баптаулар типінің сапасында DTV+ATV мәні таңдалған болса.

Одан кейін барлық сақталған арналар автоматты түрде жойылатын болады.

Сонымен қатар автоматты баптаудан кейін арнай DTV режимінің бірінші

арнасына ауысатын болады.

## 2. 1) DTV (DVB-T) режимінде қолмен баптау

1) MENU батырмасын басыңыз, сосын ▼ ▲ батырмаларының көмегімен CHANNEL мәзірін таңдап, OK батырмасын таңдаңыз.

2) ▼ ▲ батырмаларының көмегімен DTV Manual Tuning тармағын таңдаңыз және OK батырмасын басыңыз.



3) DTV Manual Tuning қолмен баптаудың терезесі пайда болады. ◀ батырмаларының көмегімен УЖЖ қажет арнаны таңдаңыз

және арнаны іздеу процессін іске қосу үшін OK батырмасына басыңыз. Егер сигнал баптаулары сәтті орындалған болса, онда экранда сурет пен сигнал қарқындылығы көрсетілетін болады.

4) Бас мәзірге қайту үшін MENU батырмасына басыңыз.

5) Мәзірден шығу үшін EXIT батырмасына басыңыз.



## 2.2) DTV (DVB-C) режимінде қолмен баптау

1) MENU батырмасын басыңыз, сосын ▼ ▲ батырмаларының көмегімен CHANNEL мәзірін таңдап, OK батырмасын таңдаңыз.

2) ▼ ▲ батырмаларының көмегімен CADTV Manual Tuning тармағын таңдаңыз және OK батырмасын басыңыз.

CADTV Manual Tuning қолмен баптаудың терезесі пайда болады.

▼ ▲ батырмаларының көмегімен (Frequency /Symbol (Ks/s)/QAM Type QAM) мәндерін таңдаңыз да, көрсетілген арнаны іздеу процессін іске қосу үшін OK батырмасына басыңыз.

Егер сигнал баптаулары сәтті орындалған болса, онда экранда сурет пен сигнал қарқындылығы көрсетілетін болады.

4) Бас мәзірге қайту үшін MENU батырмасына басыңыз.

5) Мәзірден шығу үшін EXIT батырмасына басыңыз.

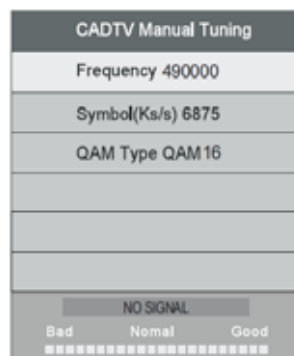

## 3) ATV режимінде қолмен баптау

Сіз іздеу үшін, дәл баптаулар үшін және ұқсас теледидардың таңдайтын арналарын сақтау үшін дыбыстық жүйені өзгерте аласыз.



### Note

Қолмен баптағаннан кейін арналарды сақтау үшін теледидардың қызыл батырмасына басыңыз.

#### 4) Бағдарламаны өзгерту

Бағдарламаларды өшіруге, атын ауыстыруға, орынын ауыстыруға, өткізіп жіберуге және таңдаулыларға қосуға болады.

## ● Арналарды өшіру:

Курсормен қажетті бағдарламаны таңдаңыз да, бағдарламаны өшіру үшін телемәтіннің қызыл батырмасына басыңыз.

## ● Арналардың атын ауыстыру:

Бағдарламаларды тек ATV режимде ғана атын ауыстыруға болады.

Курсормен қажетті бағдарламаны таңдаңыз да, бағдарламаның атын ауыстыру үшін телемәтіннің жасыл батырмасына басыңыз. Таңбаларды таңдау үшін ▼▲ батырмаларын пайдаланыңыз. Курсорды ауыстыру үшін ◀▶ батырмаларын пайдаланыңыз.

Бағдарламаны өзгерту режимінен шығу үшін MENU батырмасына басыңыз, ал мәзірден шығу үшін EXIT батырмасын басыңыз.

Ескерту: ATV режиміндегі бағдарламаның атуы ең көбі бес таңбадан тұруы мүмкін.

## ● Арналардың атын ауыстыру:

Орын ауыстыру керек болған арнаны таңдау үшін, осы жебелі түймешіктерді пайдаланыңыз. Содан кейін «Ауыстыру» функциясын таңдау үшін, сары түймешікті басыңыз. Жебелі түймешіктердің көмегімен белсенді арнаны ауыстырыңыз, содан кейін таңдауды растау үшін ОК-ні басыңыз; арнаны ауыстыру үшін цифрлы түймешікті басыңыз, содан кейін таңдауды растау үшін ОК-ні басыңыз.

## ● Арналарды өткізу

▼▲ батырмалардың көмегімен қажетті бағдарламаны таңдаңыз, таңдалған бағдарламаны өткізіп жіберу үшін телемәтіннің батырмасын басыңыз. Бағдарламаның оң жағында таңба пайда болады. Өткізілген бағдарламаны таңдаңыз және бағдарламаны өткізуді болдырмас үшін телемәтіннің көк батырмасын қайтадан басыңыз. Таңба жоғалып кетеді.

## ☒ Таңдаулыларға қосу:

▼▲ батырмаларының көмегімен қажетті бағдарламаны таңдаңыз да, FAV батырмасын басыңыз. Бағдарламаның оң жағында таңба пайда болады. Осы бағдарламаны ерекшеліңіз де, оны таңдаулыларға қосуды болдырмас үшін FAV батырмасын қайтадан басыңыз. Таңба жоғалып кетеді.

Таңдаулы арналардың тобын құрғаннан кейін FAV батырмасына басу таңдаулы арнаға тез өтуге мүмкіндік береді.

## 5) CI-карта туралы ақпарат (опциональды):

Бұл мәзір CI картаның ақпаратын көрсете алады.

## 2. СУРЕТ МӘЗІРІ

Бас мәзірдің екінші тармағы СУРЕТТЕР МӘЗІРІ болып табылады. Мұнда түстің қарама қарсылығы, жарықтығы және т.с.с параметрлерді баптауға болады.

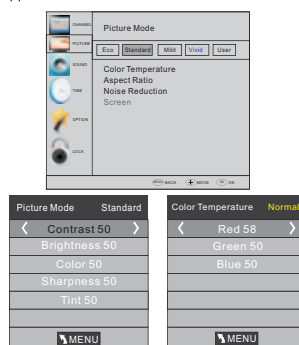

### Note

- 1) Түстің қарқындылығы тек NTSC режимде ғана беріледі.
- 2) Түстік температураның үш режимі қарастырылған - қалыпты, жылы, суық.
- 4) Бұл экран тек ДК режимінде ғана қол жетімді және күйді көлденең және тігінен, суреттің өлшемі және фаза бойынша реттеуге мүмкіндік береді.

## 3. ДЫБЫС МӘЗІРІ

Бас мәзірдің үшінші тармағы ДЫБЫС МӘЗІРІ болып табылады. Мұнда жоғары және төменгі жиіліктер, теңгерім және т.с.с дыбыстық эффектілерді баптауға болады.

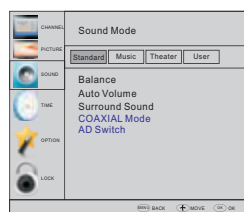

### Note

Автоматтық дыбыс қызметі тек шамадан тыс шығыс сигналының жоғары көлемінде және оның бұрмалануында ғана қол жетімді болады.

---

#### 4. Уақыт мәзірі

Бас мәзірдің төртінші тармағы УАҚЫТ МӘЗІРІ болып табылады.

Бұл мәзірде сағатты, қосулы/өшу уақытын, күту режимінің таймерін және т.с.с. баптауға болады.



#### Note

15 минут өткеннен соң сигнал болмаса, теледидар автоматты түрде күту режиміне ауысып кетеді (егер Auto Sleep қызметі белсенді болса)  
Көрсетілген уақыт DTV режимінде автоматты уақытпен сәйкес бапталуы мүмкін.

#### 5. Таңдау параметрлерінің мәзірі

Бас мәзірдің бесінші тармағы ТАҢДАУ ПАРАМЕТРЛЕРІНІҢ МӘЗІРІ болып табылады. Мұнда экрандық мәзірдің тілін, дыбыс функцияларының тілін, субтитрлердің тілін және т.с.с таңдауға болады.





### Қорек көзін автоматты өшіру

1. Теледидарды қосқаннан кейін пайдаланушы тарапынан әрекеттер болмаған жағдайда, мысалы, арнаың ауысуы немесе дауыс қаттылығының деңгейін өзгертуд, теледидар қорек көзінен автоматты өшу режиміне өтеді. Экранда сәйкес жылжымалы терезе пайда болады.

Seconds to Automatic power-down  
Please press any Key to Cancel

150 секунд ішінге теледидар автоматты түрде күту режиміне өтеді. Автоматты өшуді режимінен шығу үшін қашықтықтан басқару құрылғысындағы кез келген батырманы басыңыз.

2. Қорек көзінің автоматты өшуін болдырмау. Таңбау параметрлері мәзірінде «Қорек көзін автоматты өшіру» қызметін таңдаңыз.

Солға немесе оңға басыңыз. Хабарлама пайда болады:

«Сіз қорек көзінің автоматты өшу опциясын шынымен де өшіргіңіз келеді ме?»

Растау үшін сол жаққа сілтемесі бар YES батырмасын басыңыз.

Теледидардың экранында опциялары бар таңдаулы параметрлердің мәзірі көрсетілетін болады.

Қорек көзін автоматты өшіру (4 сағат)

Қорек көзін автоматты өшіру (4 сағат)

Өшіру  
4 сағат өткеннен кейін автоматты өшу қызметін қосу үшін пайдаланушы тарапынан жоғарыдағы әрекетті, бұл жолы NO жауабын таңдау үшін оң жаққа сілтемесі бар батырманы басып, қайталаңыз.

PVR файлдық жүйе мәзірінде PVR опциясы үшін USB-дискті пайдалануды баптауға болады.



### 6. БЛОКТАУ МӘЗІРІ

Мәзірдің алтыншы пункті БЛОКТАУ МӘЗІРІ болып табылады. Мұнда пайдаланушы жүйені, жеке бағдарламаны блоктайды, құпия сөзді орнату немесе ата-аналық бақылау опциясын пайдалануға мүмкіндік береді. Жүйені блоктауда арналарды іздеу немесе бағдарламаларды өзгерту опциялары қол жетімді емес бола бастайды.

Зауыт баптауларын қалпына келтіру барлық бағдарламалар мен құпия сөздің өшуіне әкеледі.

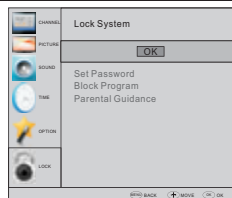

жады бойына 0000 құпиясөзі орнатылған. Егер сіз бұл құпия сөзді ұмытып қалсаңыз, онда қосымша құпиясөз 9443-ті таңдауға болады.

Бағдарламаны блоктау тәртібі: ▼▲ батырмаларының көмегімен бағдарламаны таңдаңыз

және оны блоктау үшін телемәтіннің жасыл батырмасына басыңыз. Бағдарламаны блоктан шығару қажет болғанда бас мәзірге кіріп, құпия сөз енгізіп, телемәтіннің жасыл батырмасын қайтадан басқан жөн. Ата-аналық

бақылау: қажетті деңгейді орнату үшін ◀ сілтемелері бар батырмаларды таңдаңыз.

### 7. Бағдарламалар бойынша электрондық гид (БЭГ) мәзірі (бағдарламалар бойынша электрондық гид)

БЭГ мәзірі DTV немесе радиоарна режимінде көрсетілетін телебағдарламаларды көру үшін пайдаланылады. БЭГ мәзіріне өту үшін GUIDE батырмасына басыңыз, келесі мәзір пайда болады:



#### 1. Ақпарат

Бағдарламаны таңдау үшін сілтемелері бар батырмаларды таңдаңыз. Таңдалған бағдарлама туралы мәліметтерді қарау үшін ИНФО батырмасына басыңыз.

#### 2. Кесте

Телемәтіннің сары батырмасына басыңыз. Тлық күн тәртібі шығады.

Қажетті мәзірдің таңдау үшін ▼▲ сілтемелері бар батырмаларды пайдаланыңыз. Күн тәртібі бар тізімді өшіру үшін қызыл батырманы басыңыз.



Time	Date	Programme Title	Channel Name

3.  **жазба**

Қызыл батырманы басыңыз, бұл бағдарламаның жазбасын баптауға мүмкіндік береді.

4.  **Ескерту**

Бағдарламаны таңдау мен ескертулердің уақытын баптау үшін телемәтіннің көк батырмасына басыңыз - теледидардың экраны автоматты түрде ескерту қойылған бағдарламаға ауысады.

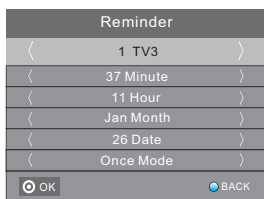

## 8. PVR бейне жазба қызметі

### 1. Бағдарламаны жазуға дайындық

PVR видеожазба қызметі тек DTV режимде қол жетімді.

PVR файлдық жүйесіне кіру үшін таңдау параметрлерінің мәзірі пайдаланылады. Таңдау параметрлерінің мәзірінде PVR файлдық жүйені тексеру қызметін таңдаңыз. Тексеру сәтті аяқталғанға дейін ("Success") ОК батырмасына басыңыз.

Ескерту: «Жылдамдық» ("speed") параметрлерінің мәнін тексеріңіз. HD ("HD support") опциясын ұстау USB-құрылғының жылдамдығы кейінге қалтырып көру мен жазу опциясына есептелгендігін көрсетеді. Кері жағдайда құрылғыға қол жетімділікті қамтамасыз ету үшін форматтауды орындау қажет. Жады бойынша жазба уақытын шектеу дискте бос орын жеткілікті болса 6 сағатты құрайды. Ол жеткіліксіз болғанда жазба уақыты қысқартылуы тиіс, ол құрылғыдағы қол жетімді кеңістікке байланысты болады.

PVR файлдық жүйесін тексеру аяқталғанға дейін басқа әрекеттерді орындамаған жөн.

Жазбалар осы теледидардың PVR-жүйесінде жүргізіледі. Жазбаларды орындау тек осы теледидарда жүргізіледі; осы мақсат үшін басқа үйлеспейтін құрылғыларды пайдалану (компьютерді, DVD-плеерді және т.с.с) мүмкін емес. Файлдың форматы - TS  
Қосылған USB-құрылғыда файлдарды жазу мен сақтау мүмкіндігі үшін оны форматтауды орындау қажет етіледі.

**ЕСКЕРТУ: СЫРТҚЫ USB-ҚҰРЫЛҒЫНЫ ФОРМАТТАУ ПРОЦЕССИНДЕ ОНДАҒЫ БАРЛЫҚ САҚТАЛЫП ТҰРҒАН АҚПАРАТТАР ӨШЕДІ.**

Файлдарды сақтауға арналған кеңістік файлдық USB-жүйемен шектеледі.

Файлдық жүйе: 2 Тб-қа дейінгі NTFS  
192 Гб-қа дейінгі FAT32  
2 Гб-қа дейінгі FAT16

Таңдайтын параметрлер мәзірінен PVR файлдық жүйесіне кіру тәртібі келесідей:



Дискіні таңдау: жазбалар файлын сақтау үшін дискіні таңдаңыз.



PVR файлдық жүйесін тексеру: USB-құрылғыда PVR файлдық жүйесінің баптауын тексеріңіз.

### Формат:



(құрылғыны «Жоғары жылдамдықты ФЖ» опциясының көмегімен форматтау нұсқасын қарастырған жөн, ол жазба процессін жылдамдатуға мүмкіндік береді).



Форматтау процессі аяқталғана соң келесі мәзір шфғады:



«Жоғары жылдамдықты ФЖ» форматын таңдауда кейінге қалтырып көру үшін дискдені бос орынның көлемін өзгертуге болады:



## 2.Бағдарламалар жазу

DTV көзін орындауда қажетті арнаны таңдаңыз да, "●" жазба батырмасын басыңыз, жазбалар опциясы терезесінің жиектемесі пайда болады. "●" жазба батырмасын қайтада басыңыз - жазбалар опциясы терезесінің жиегі жоғалып кетеді де, сол жақ үстінде "REC" жазу процессінің пиктограммасы пайда болады. Пиктограмма "stop" батырмасын басқаннан кейін жоғалып кетеді.

## 3.Жазбаларды көрсету

USB-құрылғыға жазылған бағдарлама "\_MSTPVR" папкасына сақталады.

1. USB-жинақтауының сыйымдылығы 12 Мб-тан 500 Гб-қа дейін құрауы мүмкін, ірақ тәжірибелік көріністерде 2 Гб-тан 500 Гб-қп дейінгі көлемді пайдалану ұсынылады.

2. Егер видеоларды берудің жылдамдығы өте аз болса, онда

бейнефайлдың мазмұны ірілендірілген пискелдер түрінде көрінетін болады. Бұл теледидарға USB-құрылғыны қосудың орнына жалғау үшін ұзартқыш USB-кабельді пайдаланумен түсіндірілуі мүмкін.

3. Теледидардың осы үлгісімен барлық USB-құрылғылар үйлеспейді. Төменде пайдалану үшін ұсынылған USB-жинақтағыштар аталған.

Тізімде жоқ үлгілер де сонымен қатар үйлесуі мүмкін, бірақ олардың дұрыс жұмыс істеуіне кепілдік берілмейді.

USB-құрылғылардың тізімі кейінге қалтырылған қызметке арналған тізім үшін ұқсас болып келеді (толығырақ төменнен қараңыз).

## 9. Кейінге қалдырып көру қызметі

### Бағдарламаны жазуға дайындық

Теледидардың осы үлгісінде орындауды тоқтату/жалғастырып көру және USB-жинақтағышқа сандық форматта бағдарламаларды жазу қызметін ұстайды.

#### Note

- Ол үшін USB 2.0 типіндегі құрылғыны форматтауды орындау қажет етіледі. Құрылғыны форматтау алдында ондағы мәліметтердің резервтік көшірмесін жасап алған жөн. Форматтағаннан кейін бұл мәліметтер жоғалады.

### USB-құрылғының форматтау

USB-құрылғыны форматтау кейінге қалтырып көру қызметін пайдалану мүмкіндігі үшін жеткілікті бос орын босатуға мүмкіндік береді.

#### Note

- Форматтау процессі кемінде 2 минут уақыт алады. Форматтау процессінде USB-құрылғыны алмау керек немесе қорек көзін өшірмеу керек.
- Сонымен қатар форматтау процессінде құрылғының жылдамдығын тексеру орындалады. Тексерудің теріс нәтижесі бұл USB-құрылғы кейінге қалтырып көру қызметін қолданбауы мүмкін екендігін көрсетеді.

### DTV форматында тоқтатылған бағдарламаны USB-жинақтағышқа жазу

1. USB-құрылғыны теледидардың бүйірлік панеліндегі сәйкес портқа DTV сигналы белсенді болғанда салыңыз.

2. Кейінге қалтырып көру қызметін қосу үшін Play/Pause (15) батырмасына басыңыз. ТВ-бағдарламаны көрсету тоқтатылады. Экранға кейінге қалтырып көру қызметінің мәзірі шығады да, сосын жазу процессі басталады.

3. Кейінге қалтырып көру қызметін пайдалануды тоқтату мен бағдарламаны жазу процессін тоқтату үшін STOP (26) батырмасына басыңыз.



#### Note

- Кейінге қалтырып көру қызметін қосқаннан кейін USB-құрылғыны суырмаған жөн.
- 4 гб сыйымдылығы бар құрылғы шамамен 140 минут контентті жазуға есептелген.

---

### Кейінге қалтырып көру қызметінің шектеулері:

1. Кейінге қалтырып көру қызметін пайдалану уақытында PLAY/PAUSE/STOP/FWD/REV/ VOL+/VOL- /MUTE командаларын, сонымен қатар кейбір негізгі операциялардың батырмаларын (OK/EXIT/мәзірдегі навигация батырмалары) пайдалануға болады.

2. егер USB-құрылғының жазу жылдамдығы ең төменгі талаптарға жауап бермесе, онда видеоконтентті орындау процесі тұрақсыз болады немесе тоқтатылады.

3. Кейінге қалтырып көру қызметінің операцияларын орындауда USB- құрылғыны алмау керек және қорек көзін өшірмеу керек. Сигнал жоғалғанда жазу процесі үзіледі.

4. Кейінге қалтырып көру қызметінің операцияларын орындауда сигнал көзін өшірмеу керек.

5. PLAY/PAUSE/FWD/REV командаларын жылдам және қайталап ауыстырмау ұсынылады.

6. Егер видеоны беру жылдамдығы өте аз болса, онда видеофайлдың ішіндегісі үлкейтілген пикселдер түрінде көрінетін болады.

7. Теледидардың осы үлгісімен барлық USB-құрылғылар үйлеспейді. USB- жинақтағыш < 500 мА-ге есептелген болуы тиіс.

Төменде пайдалану үшін ұсынылған USB- жинақтағыштар аталған. Тізімде жоқ үлгілер де сонымен қатар үйлесуі мүмкін, бірақ олардың дұрыс жұмыс істеуіне кепілдік берілмейді.

- San Disk Extreme® Contour™ USB Flash Drive - 8 Гб SDCZ8 - 8192 - E75
- San Disk Extreme® Contour™ USB Flash Drive - 16 Гб SDCZ8 - 016 G - A75
- Kingston Data Traveler 410 USB 2.0 Flash Drive - 8 Гб DT410/8 Гб
- Kingston Data Traveler 410 USB 2.0 Flash Drive - 16 Гб DT410/16 Гб
- OCZ Technology Rally 2 USB 2.0 Flash Drive - 4 Гб OCZUSB2DC - 4 Гб
- OCZ Technology ATV USB 2.0

Flash Drive - 8 Гб OCZUSBATV - 8 Гб

- OCZ Technology Rally 2 USB 2.0 Flash Drive - 8 Гб OCZUSB2DC - 8 Гб
- SAMSUNG - Hm500 JI -500 G

8. Бұл қызмет барлық сандық теледидарларда қолданылмайды және егер арна шифрленген немесе тек қана дыбыс беретін болса, пайдаланылмайды.

## 10. USB-құйтабақ ойнатқыш

SOURCE батырмасын басыңыз, көздер тізімінде USB-ді таңдаңыз, сосын USB мәзіріне кіру үшін OK батырмасына басыңыз.



USB-құрылғының сәйкес портқа қосылуының дұрыстығын тексеріңіз. Медиафайлдардың төрт типінен - фото, музыка, кино және мәтінді таңдау қарастырылған. Қажетті типті таңдау үшін ► сілтемелері бар батырманы пайдаланыңыз, сосын дискіні таңдау мәзіріне кіру үшін OK батырмасын басыңыз.



Қажетті дискіні таңдау үшін ► сілтемелері бар батырманы пайдаланыңыз және медиафайлдар мен папкалардың тізімін көрсету үшін OK батырмасын басыңыз немесе медиафайлдардың типін таңдау мәзіріне қайту үшін Кері батырмасын басыңыз.



► немесе ▼ ▲ сілтемелері бар батырмаларды пайдалана отырып, қажетті медиафайлдарды таңдаңыз, алдын ала көру терезесі пайда болады. Таңдалған медиафайлды толықэкранды режимде орындау үшін ► батырмасын басыңыз.

Файлды (фотосуретті, видеофильмді немесе мәтіндік ақпаратты) орындау процессінде OK немесе ИНФО батырмасын басу басқару панелін көрсетуге мүмкіндік береді.



Қызметтің пиктограммасын таңдау үшін ► сілтемелері бар батырмаларды пайдаланып, OK батырмасына таңдауды растау үшін басыңыз.

Басқару панелін жасыру үшін ▼ немесе EXIT батырмасына басыңыз (музыка тыңдау режимін қоспағанда).

### Note



















Пайдаланушы файлдың орындалуы уақытында аудиофайл параметрлерін баптауды немесе Инфо мәзіріне беруді орындай алады. Инфо пиктограмманы басыңыз және сәйкес менюді көрсету үшін OK басыңыз.



USB порт арқылы орындау қызметі фотосуреттер файлдарының келесі форматтары үшін қолданылады:  
- JPEG (".jpg" кеңейткіштегі файлдар)  
- BMP (".bmp" кеңейткіштегі файлдар)  
- PNG (".png" кеңейткіштегі файлдар)  
USB порт арқылы орындау қызметі аудиофайлдардың келесі форматтары үшін қолданылады:  
- MP3 (".mp3" кеңейткіштегі файлдар)  
USB порт арқылы орындау қызметі мәтіндік файлдардың келесі форматтары үшін қолданылады:  
- TXT (".txt" кеңейткіштегі файлдар)

USB порт арқылы орындау қызметі видеофайлдардың келесі форматтары үшін қолданылады: - TS (MPEG2 және H.264)

### 05. АҚАУЛАРДЫ ІЗДЕУ ЖӘНЕ ЖОЮ

Ақау белгілері		Тексеру	
Кескін	Аудио		
 "Қар"	 Шу	Антеннаның күйі, бағыты немесе қосылысы.	
 Қос кескін	 Қалыпты дыбыс	Антеннаның күйі, бағыты немесе қосылысы.	
 Кедергілер	 Шу	Электрондық жабдықтама, автокөлік/мотоцикл, флуоресценттік түс.	
 Қалыпты кескін	 Дыбыс жоқ	Дыбысты тексеру (дыбысты өшіру немесе аудиожүйені дұрыс қоспау).	
 Кескін жоқ	 Дыбыс жоқ	Қоректену бауы тығылмаған. Өшіргіш қосылмаған. Ажыратымдылық, анықтық пен дыбыс күшін реттеу. Пультте күту режимі түймешігін басыңыз.	
 Қалыпты кескін	 Қалыпты дыбыс	Түс параметрлері.	
 Кескін бөлінген	 Қалыпты немесе әлсіз дыбыс	Арнаны қайта теңшеу.	
 Түс жоқ	 Шу	Теледидар жүйесі.	
 Үстінде және астыда қара жолақты	 Қалыпты дыбыс	Масштабта пішімдік қатыстықты өзгерту.	

**АҚАУЛАРДЫ ІЗДЕУ ЖӘНЕ ЖОЮ**

Теледидар ләптоп/компьютерге қосылған соң кескінді көрсетпейді.	VGA (компьютер немесе ләптопта көк 15 сыналы ажыратқыш) арқылы қосылғанда кескін теледидарға немесе басқа сыртқы дисплейге берілуі үшін дербес компьютердің және ләптоптың көбі пернетақтада белгілі түймешікті басуды талап етеді. Өдетте бұл F7 (Dell) немесе F4 (HP/Samsung), немесе F5 (Toshiba) пернесі. Ләптоптарда Fn пернесі мен F пернесін бірге басу керек.
Ләптоп/компьютер кескіні бар, бірақ дыбысы жоқ теледидарға қосылды. Неге?	VGA кабелі тек бейне немесе кескін ақпаратын береді. Ләптоп/компьютердің құлаққап ұяшығын (3.5 мм ажыратқыш) теледидардағы компьютердің аудио кіріс 3.5 мм ұяшығымен қосатын жеке кабельді пайдалану керек. Қашықтан басқару пультінде (Source) көз түймешігі көмегімен PC көз ретінде тапсыру керек. Балама әдіс ретінде егер компьютерде HDMI ұяшығы бар болса, ләптоп/компьютерді HDMI кабелімен қосуға болады. HDMI аудионы да, бейнені де қамтамасыз етеді.
Арналар ауысқанда кескін өлшемдері автоматты түрде теңшелмейді.	Барлық ATV, DTV, SCART, HDMI 1, 2 және т.б. кірістерінде Aspect Ratio (пішімдік қатыстық) теледидарлық кескін опциясы үшін Auto параметрі орнатылғанын тексеріңіз. Aspect Ratio тапсыру үшін Auto, 4:3 немесе 16:9 параметрлерін тапсырыңыз. Source түймешігін басып, ATV бастаңыз. Төмен көрсетілген бірізділікті барлық кіріс ATV, DTV, SCART, HDMI 1, 2 көздері үшін қайталаңыз, өйткені әр кіріс көз жеке басқарылады. TV Menu түймешігін басыңыз. Кескінің ішкі мәзіріне (Picture) кіру үшін оң көрсеткішті басыңыз. Aspect Ratio (пішімдік қатыстық) таңдау үшін төмен қарайтын көрсеткішті басыңыз. Auto таңдаңыз. Exit басыңыз. Барлық кіріс көздері үшін қайталаңыз.
Теледидарға DVD-плеер немесе басқа құрылғы қосылды және ол жұмыс істемейді.	Бұл теледидарға қосылатын кез келген құрылғыға қатысты тән. 1. Теледидар мен DVD-плеерді өшіріңіз (ашаны розеткадан шығарыңыз). 2. SCART ажыратқышына қосылған барлық жабдықтаманы өшіріңіз. 3. SCART ажыратқышын теледидардан ажыратыңыз. 4. Теледидарды қосыңыз. 5. DVD-плеерді қосыңыз. 6. Көз мәзірінде (Source) HDMI таңдаңыз. 7. DVD-плеерде ойнатуды қосыңыз және фильмнің дұрыс ойнауын тексеріңіз. ЕСКЕРТУ: SCART ажыратқышы HDMI ажыратқышына қарағанда басым, сондықтан теледидардағы SCART қосылған жабдықтама өшіп тұрғаны маңызды (бірақ күту режимінде болмауы керек). Осы ақпаратты ұстаныңыз. Егер кеңес көмектесіп, DVD-плеер жұмыс істесе, теледидар дұрыс, жай ғана кей түрдегі түсініксіздіктер бар. Теледидар қосылып жатқанда HDMI ажыратқышы алынып, қайта салынуы мүмкін. Жабдықтама қосылып тұрғанда HDMI кабельдерін немесе кез келген басқа цифрлық жабдықтаманы ешқашан шығармаңыз және тықпаңыз. Кез келген цифрлық жабдықтаманы қосқанда немесе өшіргенде бүкіл жабдықтаманы ылғи өшіріңіз.



## Цифрлық телевизия ақауларын іздеу және жою, және ықтимал шешімдер

### Мозаика (пиксельдерге таралу)

Қалыпты қабылдамаудың типтік үлгісі – кескін фрагменттерге бөлінеді (пикселизация) немесе кескін қатады. Кей кезде сырттық немесе сықыр пайда болады, дыбыс жоғалады немесе қабылдау толық құрады. Кескіндер цифрлық бейненің сигналы әлсізденуінен пиксельдерге бөлінуі мүмкін. Цифрлық бейне сигналының әлсізденуі әлсіз сигналдың (теледидар антенналарын қараңыз) қиындықтарынан немесе кабельдік сигнал әлсізденуінен туындауы мүмкін. Егер қиындық әлсіз сигналдан болса, күшейткішті пайдаланыңыз. Кабельдік жабдықтама бойынша маман желілік күшейткішті немесе алдын ала күшейткішті орнатуға көмектеседі. Осы шаралар сигналды күшейтуге және пиксельдерге бөліну қиындығын кетіруге көмектеседі.

Егер теледидарлық сигнал жерсеріктен берілсе, тарелка күшті желден жылжып кетпегенін тексеріңіз – одан басқа, сигналды ағаш жабуы мүмкін. Ағаш қиындық тудыруы мүмкін, өйткені сигнал ағашта жапырақ бар болу-болмауына байланысты өзгеруі мүмкін.

### Арналар жоқ

Кей кезде арна боламауы немесе басқа өңірдің арналары қабылдануы анықталады. Кей кезде интербелсенді қызметтер түрлері жұмыс істемейді (қызыл түймешік). Әдетте бұл әлсіз сигналдан болады, "Теледидарлық антенналарды" қараңыз.

### Теледидарлық антенналар

Цифрлық жер бетіндегі телевизия (Freeview) антеннамен қамтамасыз етіледі. Балама теледидарға жарамды ескі антенна цифрлық теледидарда дәл солай жақсы жұмыс істемейді. Бұл себептен жаңа жабдықтамаға ауысу керек. Егер DTV (Freeview) арқылы кейбір (барлық емес) цифрлық арналар қабылданса – мысалы, BBC1, BBC2, Channel 4 арналары қабылданып, ITV немесе Channel 5 арналары қабылданбаса – антеннаңыздың типі тар жолақты, оны жолағы кең анттеннаға ауыстыру керек.

### Ақаулы сымдар мен кабельдер

Теледидарыңызды тексеріңіз. Қоректену, анттенна, кабельдік ресивер сымдары, бейне немесе DVD-плеер немесе жазу құрылғысының сымдары дұрыс қосылып тұр ма? SCART сымы уақыт өте келе әлсізденетіні белгілі, бұл аудио мен бейне үшін қиындықтарға әкеліп соқтырады. Арналардың бірі (оң/сол) немесе аудио арнасының екеуі де жоғалуы мүмкін, сонымен бірге түстер бұлыңғыр немесе реңсіз болады. Бұл жағдайда қиындық SCART ажыратқышын ұяшыққа тығыздау салынғанынан шешілуі мүмкін.

HDMI ажыратқыштары сонымен қатар ұяшыққа берік кіріктіруді қажет етеді, өйткені түйіспе өткізгіштердің соңғы миллиметрінде орындалады. Әдетте, HDMI қара пластик бөлігі өте жақын болуы немесе тіпті теледидар корпусы немесе оның құрамдасына жанасуы тиіс.

HDMI кабельдері қосылғанда қиындықтар HDMI кабельдері теледидар немесе басқа құрылғы қосылып тұрғанда қосылуынан туындауы мүмкін. Теледидарды да, оған қосылатын құрамдасты да ылғи өшіріңіз. Егер Сіз ажыратқыштар мен ұяшықтарды тексерсеңіз, теледидарды өшіріңіз және оған құрылғыны қосыңыз, одан кейін оларды қайта қосыңыз.

### Теледидарға компьютер қосылы. Дыбыс жоқ

Егер компьютер немесе лэптоп теледидарға VGA (15 сыналы Sub D ажыратқышы) арқылы қосылып тұрса, дыбыс болмайды. Теледидар мен компьютер немесе лэптоп арасында жеке аудио кабельді пайдалану керек.

### Түстер және дене реңктері жалған

Жалған дене реңктері мен басқа түстер ажыратымдылығы жоғары жаңа теледидар қолданған жағдайда да тағы бір қиындықты білдіруі мүмкін. Бұл бөлме жағдайына келтірілетін теледидарлық кескінді теңшеу нәтижесінен туындайды. Кескін мәзірінде кескін режимін табиғи режимге ауыстырып қиындықты жойыңыз. Үлкен дәлдікке түсті, ажыратымдылықты және ашықтықты кескін мәзірінде қолмен теңшеу жолымен жетуге болады.

### Ақ шеңберлер

Адамдар мен нысандардың айналасында ақ шеңберлер әдетте теледидардың анықтығы өте жоғары болғанда немесе теледидарда шеңберлерді бөлектеудің белгілі технологиясы пайдаланылғанда туындайды. Кескін мәзіріне кіріп, анықтықты ақ контур кеткенше өзгертіңіз. Егер шеңберлерді бөлектеу қолданылса, оған сервистік мәзірде тыйым салыңыз.

### Кескін шымырланады

Кей кезде кескін шымырлануы мүмкін. Бұл жағдайда сигнал қуатын тексеруге болады. Сигнал күшті болса, қиындық кабельдік телевизия компаниясында болады. Егер сигнал әлсіз болса, күшейткішті пайдаланыңыз.

### Кескін экранды толтырмайды

Компьютер немесе лэптопты қосқанда кескін экранды толық толтырмауы мүмкін. Компьютеріңіздің дисплей теңшелімдерін тексеріңіз (Windows > Start > Control Panel > Appearance and Personalization > Display settings) және ең жақсы ажыратымдылықты таңдаңыз. Теледидарда TV Menu > Picture > Settings таңдау керек және тиімді кескінге жету үшін AUTO, ZOOM1 немесе ZOOM2 параметрлерін өзгерту керек.

### USB қосылысы

USB қосылысы \*.jpg (фото) және \*.mp3 (музыка) файлдарымен жұмыс істейді. Теледидар теледидардың USB ажыратқышына қосылған Apple фирмасының iPhone немесе iPod танымайды. Теледидар басқа файлдарды ойнатуы мүмкін, бірақ көп файлдық пішімдерінен осы файлдық пішімдер жұмыс істейтініне кепілдік берілмейді.





# Haier

Импортер :  
ООО Торговая компания «Хайер Рус»  
Адрес Импортера:  
121099, Москва, Новинский б-р, д. 8, оф. 1601,  
БЦ Лотте Плаза