

ERISSON

Жидкокристаллический
телевизор
со светодиодной
подсветкой



42LEA17T2G

HDMI[®]
HIGH DEFINITION MULTIMEDIA INTERFACE

РУКОВОДСТВО ПО ЭКСПЛУАТАЦИИ

Перед использованием телевизионного аппарата внимательно прочитайте данную инструкцию и сохраните ее в удобном месте для дальнейшего использования.



ОГЛАВЛЕНИЕ

МЕРЫ ПРЕДОСТОРОЖНОСТИ

----- 2-4

ОПИСАНИЕ КНОПОК УПРАВЛЕНИЯ И РАЗЪЕМОВ

----- 5-6

ПУЛЬТ ДИСТАНЦИОННОГО УПРАВЛЕНИЯ

----- 7-8

ВНЕШНИЕ РАЗЪЕМЫ

----- 9

АВТОМАТИЧЕСКИЙ ПОИСК КАНАЛОВ

----- 10

МЕНЮ

----- 11-25

НЕПОЛАДКИ И ИХ УСТРАНЕНИЕ

----- 26

ТЕХНИЧЕСКИЕ ХАРАКТЕРИСТИКИ

----- 27-28



Настоящее руководство по эксплуатации распространяется на телевизор цветного изображения жидкокристаллический (LCD) ERISSON и содержит информацию, необходимую потребителю для правильной и безопасной эксплуатации.

МЕРЫ БЕЗОПАСНОСТИ

ВАЖНЫЕ МЕРЫ ПРЕДОСТОРОЖНОСТИ

ВНИМАНИЕ

- Во избежание возгорания или удара электрическим током не используйте удлинители шнура питания или тройники.
- Во избежание удара электрическим током не держите телевизор под дождем и не допускайте попадания влаги на корпус.

 <p>Знак в виде молнии, заключенной в равнобедренный треугольник, предназначен для предупреждения пользователя о существовании неизолированного "опасного напряжения" внутри изделия, что может являться причиной электрошока у людей.</p>	<p>CAUTION</p> <p>RISK OF ELECTRIC SHOCK DO NOT OPEN</p> <p>Внимание: во избежание электрошока не снимать верхнюю или нижнюю крышку. Для сервисного обслуживания обращайтесь к квалифицированным специалистам.</p>	 <p>Восклицательный знак, заключенный в равнобедренный треугольник, предназначен для предупреждения пользователя о наличии важных инструкций по использованию и установке (обслуживанию) в инструкции,</p>
---	---	--

Во избежание поражения электрическим током не допускайте попадания капель жидкости на корпус телевизора и не ставьте его в помещения с повышенной влажностью.

ВНИМАНИЕ!

- При неправильной замене элементов питания возможен взрыв. Для замены используйте элементы питания такого же типа.
- Не допускайте воздействия на элементы питания солнечных лучей и других источников тепла.
- Утилизировать использованные элементы питания в соответствии с инструкциями по утилизации.
- При использовании сетевого штепселя или разветвителя обеспечьте доступ к устройству для оперативного выключения телевизора.
- Во избежание поражения электрическим током не предпринимайте никаких действий, не указанных в данной инструкции.
- Телевизор не содержит деталей, которые можно починить или заменить самостоятельно! Не снимайте крышку телевизора.

ВАЖНАЯ ИНФОРМАЦИЯ

- Если телевизор установлен на неустойчивое основание, возникает риск его падения.
- Во избежание несчастных случаев, особенно с детьми, используйте подставки,
- рекомендуемые производителем ТВ.
- Используйте только надежные подставки. Не допускайте свисания телевизора с края подставки. Расскажите детям об опасности падения телевизора.
- Не устанавливайте телевизор на высокую мебель (например, на книжный или посудный шкаф), не закрепив предварительно и шкаф, и телевизор
- Не подставляйте под телевизор ткань или иной материал.



Безопасная установка

Чтобы предотвратить падение телевизора вперед, используйте закрепляющий ремень



ПРЕДУПРЕЖДЕНИЕ

Во избежание повреждений надежно закрепите аппарат на стене в соответствии с требованиями инструкции по установке

МЕРЫ БЕЗОПАСНОСТИ

1. **Прочитайте инструкцию** – Перед включением телевизора прочитайте инструкцию по эксплуатации.
2. **Сохраните инструкцию** – Сохраните инструкцию для использования в дальнейшем.
3. **Соблюдайте меры предосторожности** – Все меры предосторожности должны быть предприняты вами.
4. **Следуйте инструкции** – Делайте все по инструкции.



5. **Вода и влажность** – Рядом с телевизором не должно быть воды.
6. **Тележки и подставки** – Используйте тележки и подставки, рекомендованные производителем телевизора.
7. **Монтирование на стене или потолке** – Монтируйте телевизор на стене или потолке, как указано производителем телевизора.
8. **Вентиляция** – Установите телевизор таким образом, чтобы не препятствовать вентиляции.
9. **Источники тепла** – Устанавливайте телевизор вдали от источников тепла, таких как радиаторы, печи и т.п.
10. **Источники питания** – Подключайте телевизор к источнику питания, как указано в инструкции или на корпусе телевизора.
11. **Заземление** – Примите соответствующие меры предосторожности.
12. **Шнур питания** – Расположите шнур питания таким образом, чтобы на него не наступали ногами и ничего на него не ставили.
13. **Очистка** – Чистите телевизор так, как рекомендует производитель телевизоров.
14. **Линии электропередачи** – Наружная антенна не должна находиться вблизи линий электропередачи.
15. **Заземление наружной антенны** – Если к телевизору подсоединена наружная антенна, необходимо ее заземлить во избежание ударов током и накопления статического заряда.
16. **Выключение на длительный период** – Если телевизор не будет использован в течение длительного периода, отключите шнур питания от розетки.
17. **Попадание жидкости и мелких предметов внутрь корпуса** – Не допускайте попадания жидкости и мелких предметов через щели внутрь корпуса телевизора.
18. **Сервисное обслуживание** – Сервисное обслуживание требуется, если:
 - ♦ Поврежден шнур питания или вилка шнура питания.
 - ♦ На телевизор что-то упало или внутрь корпуса попала жидкость.
 - ♦ Телевизор попал под дождь.
 - ♦ Телевизор не работает или демонстрирует заметные отклонения от правильной работы.
19. Не препятствуйте вентиляции, накрывая телевизор газетами, салфетками и т.п.
Не ставьте на телевизор источники открытого огня, такие как горящие свечи и т.п.
Розетка, к которой подключен телевизор, должна иметь заземление.
Должна быть обеспечена возможность оперативного отключения телевизора от электросети.
Время выдержки телевизора при комнатной температуре до включения питания после транспортирования или хранения при пониженной температуре окружающей среды должно быть не менее 5 часов.

МЕРЫ БЕЗОПАСНОСТИ



Предупреждение

Внутренние части телевизора находятся под высоким напряжением. Не открывайте заднюю крышку корпуса. По вопросам технического обслуживания и ремонта обращайтесь только к специалистам.

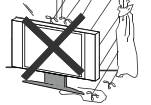

Предупреждение

Во избежание воспламенения и удара электрическим током не держите телевизор под дождем и не допускайте попадания влаги на корпус.



Предупреждение

Не вставляйте посторонние предметы в вентиляционные отверстия и открытые части телевизора. Не допускайте попадания никаких жидкостей на поверхность телевизора.

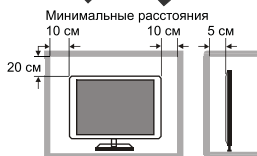

Внимание

При размещении телевизора внутри стеллажа или полки обеспечьте минимальное расстояние до стенок. Перегрев телевизора при работе может привести к сокращению срока службы телевизора и вызвать возгорание.



Внимание

Не вставляйте на телевизор, не наклоняйте его и не допускайте ударов по корпусу или подставке телевизора. Следите за поведением детей.

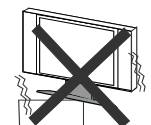

Внимание

Не размещайте телевизор на неустойчивом основании. Падение телевизора может вызвать травму людей или повреждения телевизора.

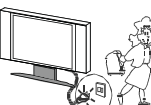

Внимание

Если вы не планируете использовать телевизор в течение длительного времени, отключите питание и выньте кабель питания из розетки.

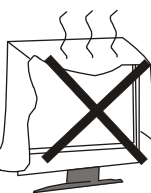

Внимание

Избегайте попадания на телевизор прямого света и тепла от солнца и других источников. Не ставьте телевизор на другие нагревающиеся приборы, например, на видео- и аудиопроигрыватели. Не закрывайте вентиляционные отверстия в корпусе телевизора. Отсутствие вентиляции может привести к сбоям в работе. Не допускайте перегибание и зажим кабеля питания.



Внимание

Экран телевизора сделан из стекла. Он может быть разбит при падении телевизора или ударе по экрану. Будьте осторожны при контакте с разбитым стеклом.



ОПИСАНИЕ КНОПОК УПРАВЛЕНИЯ И РАЗЪЕМОВ

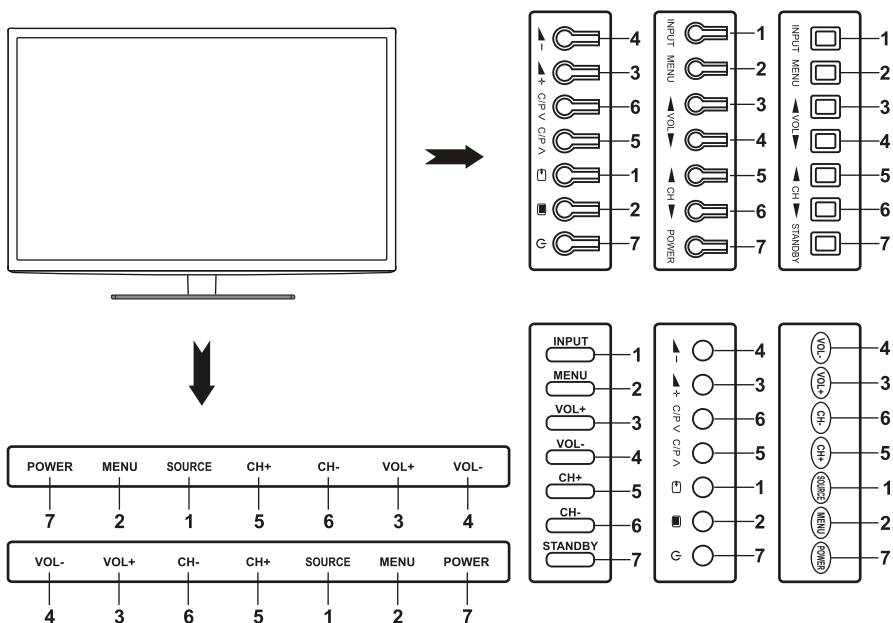

1. ИСТОЧНИК СИГНАЛА

Выбор источника изображения:

DTV,ATV,AV,SCART,YPbPr,HDMI(HDMI,HDMI2,HDMI3)VGA,Media(Media1,Media2).

2. ВЫЗОВ МЕНЮ

Для вызова меню.

3. УВЕЛИЧЕНИЕ ГРОМКОСТИ

Увеличение громкости звука.

4. УМЕНЬШЕНИЕ ГРОМКОСТИ

Уменьшение громкости звука.

5. УВЕЛИЧЕНИЕ НОМЕРА ПРОГРАММЫ

Выбор номера программы по возрастанию.

6. УМЕНЬШЕНИЕ НОМЕРА ПРОГРАММЫ

Выбор номера программы по убыванию.

7. РЕЖИМ ОЖИДАНИЯ

Вкл/Выкл телевизора в режиме ожидания.

ОПИСАНИЕ КНОПОК УПРАВЛЕНИЯ И РАЗЪЕМОВ

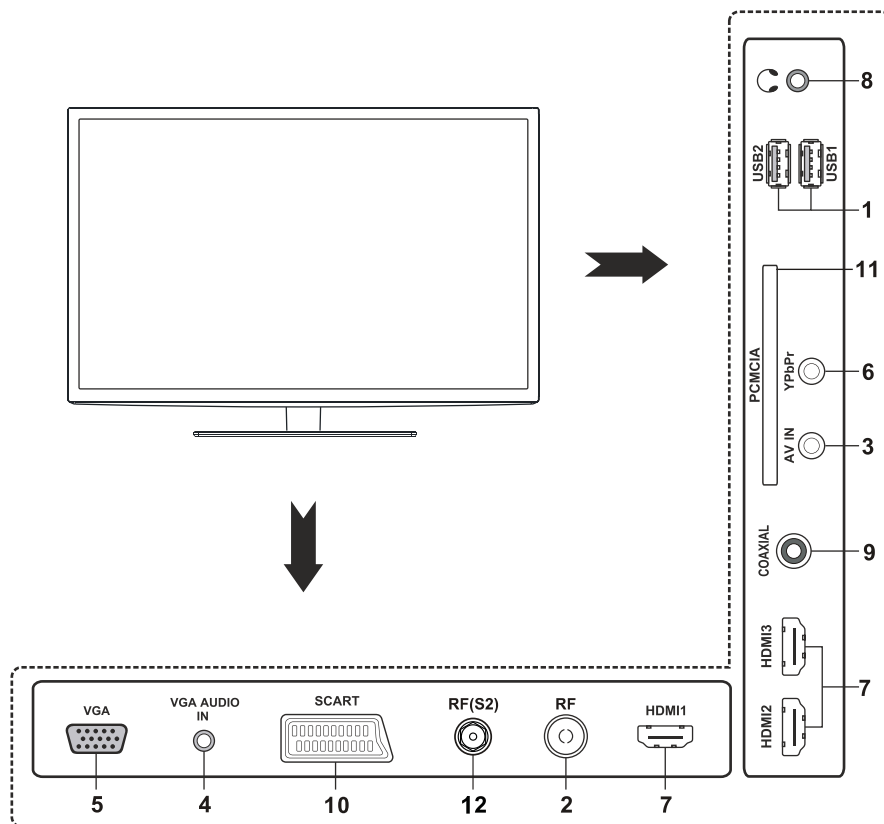

1. **USB1 / USB2** (входной порт USB)
2. **АНТЕННА (75 Ом)** Вход телевизионного сигнала.
3. **AV IN** (входной порт AV)
4. **VGA AUDIO IN** (аудиовход VGA)
5. **VGA** (входной порт RGB-сигнала)
6. **КОМПОНЕНТНЫЙ ВХОД** (вх. порт YPbPr)
7. **HDMI1 / HDMI2 / HDMI3** (входной порт HDMI)
8. **ВЫХОД НАУШНИКОВ**
9. **COAXIAL** (выход коаксиального кабеля)
10. **SCART** (входной порт SCART)
11. **PCMCIA** (входной порт PCMCIA)
12. **АНТЕННА (75 Ом)** Спутникового сигнала входом.

ПУЛЬТ ДИСТАНЦИОННОГО УПРАВЛЕНИЯ

Пульт дистанционного управления (ПДУ) работает только в зоне приема инфракрасного сигнала телевизором. Убедитесь, что между ПДУ и телевизором нет препятствий, мешающих приему сигнала.

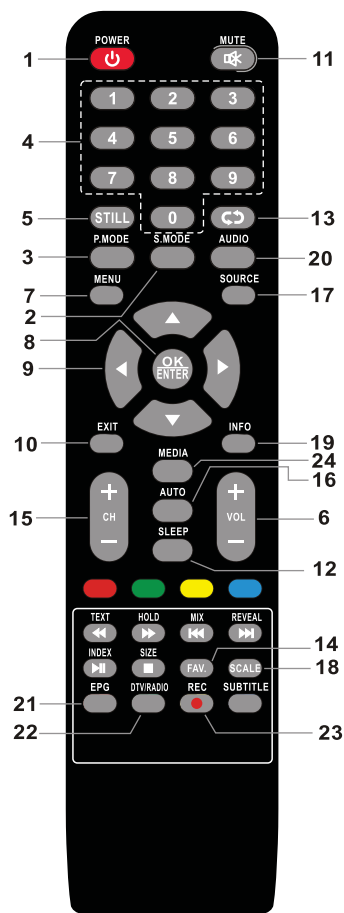

1. POWER

Вкл/Выкл ТВ в режиме ожидания.

2. S.MODE

Выбор звуковых эффектов.

3. P.MODE

Выбор эффектов изображения.

4. КНОПКИ С ЦИФРАМИ

Используйте эти кнопки для выбора программ или ввода пароля.

5. STILL

«Замораживание» изображения

6. VOL+ / VOL-

Увеличение или уменьшение громкости звука.

7. MENU

Нажмите эту кнопку, чтобы открыть главное меню. Нажмите кнопку повторно или используйте кнопку Exit, чтобы закрыть меню.

8. OK / ENTER

Нажмите эту кнопку, чтобы подтвердить выбор или перейти в подменю.

9. КНОПКИ СО СТРЕЛКАМИ

Используйте эти кнопки для выбора элементов меню или настройки значений параметров.

10. EXIT

Выход.

11. MUTE

Кнопка выключения звука. Чтобы включить звук, нажмите кнопку повторно.

12. SLEEP

Установка времени автоматического выключения телевизора.

13. RETURN

Кнопка переключения между текущей и предыдущей программой, которую вы просматривали.

14. FAV.

Отображение списка любимых программ.

15. CH+ / CH-

Переключение программ.

16. AUTO

В режиме VGA автоматическая коррекция расположения изображения.

17. SOURCE

Используйте эту кнопку для выбора источника сигнала.

18. SCALE

Отображение списка и выбор доступных режимов пропорций изображения.

19. INFO

Вывод информации об источнике изображения, каналах и т.д.

20. AUDIO (Опция)

Выбор аудиорежима.

21. EPG

Откр/Закры Electronic program guide.

22. DTV/RADIO

Переключение между DTV и радиoproграммами.

23. REC

Быстрое включение PVR.

24. MEDIA

Переход в режим USB.

Примечание: кнопки EPG, DTV/RADIO, REC работают только в режиме DTV.

ПУЛЬТ ДИСТАНЦИОННОГО УПРАВЛЕНИЯ

ФУНКЦИИ ТЕЛЕТЕКСТА (Опция)

1) TEXT

Нажмите кнопку TEXT, чтобы перейти в режим телетекста, если ваша станция телевидения предоставляет такую возможность.

2) REVEAL

Вкл/Выкл режима отображения скрытых символов.

3) MIX

Вкл/Выкл режима одновременного отображения ТВ-изображения и телетекста или только телетекста.

4) КНОПКИ RED/GREEN/YELLOW/BLUE

Эти 4 цветные кнопки в режиме телетекста обеспечивают быстрый переход на выбранные страницы телетекста.

5) ▲ / ▼

Перемещение вверх/вниз по страницам телетекста.

6) КНОПКИ 0, 1, 2.....,9

Выбор страниц телетекста.

7) HOLD

Иногда информация занимает несколько страниц, которые сменяют друг друга через некоторое время. Нажмите кнопку HOLD, чтобы приостановить смену страниц. При повторном нажатии кнопки смена страниц возобновляется.

8) SIZE

Увеличение размера букв и отображение половины страницы. При каждом последующем нажатии отображается верхняя часть страницы – нижняя часть – вся страница.

9) INDEX

Отображение страницы INDEX (Перечень) в режиме телетекста.

ФУНКЦИИ USB (Опция)

1) ◀ / ▶

Пропуск ролика или трека.

2) ◀◀ / ▶▶

Возврат а начало или переход к следующему.

3) ▶▶ BUTTON

Воспроизведение / Пауза.

4) ■ BUTTON

Остановка воспроизведения.

5) SUBTITLE

Отключение субтитров при воспроизведении фильма.

Примечание:

USB -устройство должно быть предварительно подключено.

ЗАМЕНА ЭЛЕМЕНТОВ ПИТАНИЯ В ПДУ

1. Откройте крышку отсека для элементов питания.
2. Установите 2 новых элемента питания AAA 1,5В, соблюдая полярность (маркировка + и – на элементе питания должна соответствовать маркировке в отсеке).
3. Закройте крышку отсека.

Примечание:

- Рекомендуется использовать щелочные элементы питания.
- Срок работы элемента питания – около года в зависимости от частоты использования ПДУ. Рекомендуется заменять элементы питания ежегодно или по мере ухудшения работы ПДУ.
- Проверьте правильность установки элементов питания.
- Не смешивайте «старые» и «новые» элементы питания, а также элементы разного типа.
- «Старые» элементы питания могут протекать и повредить ПДУ. В этом случае их необходимо срочно удалить.

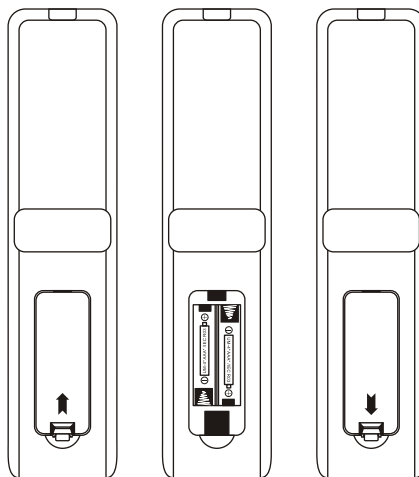

ВНИМАНИЕ!

При неправильной установке литиевых батарей возможен взрыв. Батареи заменять батареями того же или аналогичного типа

ВНЕШНИЕ РАЗЪЕМЫ

УСТАНОВКА АНТЕННЫ

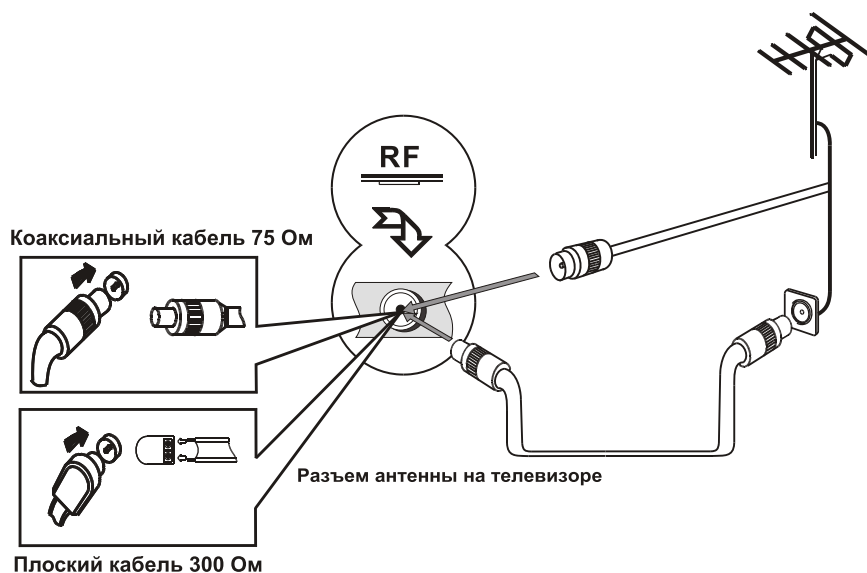

Подключите штекер коаксиального кабеля 75 Ом к гнезду антенного входа на задней стенке телевизора, как показано на рисунке выше.

Примечание:

- Для получения более качественного сигнала, особенно за городом, рекомендуется установить антенну на крыше.
- Для приема в дециметровом диапазоне используйте специальную антенну.
- При использовании плоского кабеля 300 Ом используйте для подключения к разъему адаптер 300 Ом -75.

ПОДКЛЮЧЕНИЕ ПИТАНИЯ

- Вставьте вилку шнура питания в розетку переменного тока.
- Нажмите кнопку Power на ПДУ, чтобы включить телевизор. Нажмите кнопку Power еще раз, чтобы перевести телевизор в режим ожидания.

Примечание:

- Телевизор питается от электросети переменного тока 100-240В~ 50Гц.
- При отключении шнура питания не тяните за сам шнур, а держитесь рукой за вилку.

ВНИМАНИЕ:

Если электричество в сети не подано, выньте вилку шнура питания из розетки. В целях экономии электроэнергии отключайте телевизор от электросети, если телевизор не используется в течение длительного времени.

АВТОМАТИЧЕСКИЙ ПОИСК КАНАЛОВ

1. Подключите кабель антенны или кабельного телевидения к гнезду для антенны и нажмите кнопку Source, чтобы выбрать режим DTV или ATV, а затем нажмите кнопку OK
2. Нажмите кнопку Menu на телевизоре или ПДУ, чтобы вызвать главное меню.
3. Нажмите правую или левую кнопку со стрелкой, чтобы выбрать меню Channel (Канал), затем с помощью стрелок Вверх/Вниз выберите элемент Auto Scan (Автоматическое сканирование), нажмите кнопку OK, чтобы перейти в подменю Auto Scan. Выберите элемент Start (Старт) и нажмите кнопку OK, чтобы начать поиск доступных каналов. Телевизор найдет их автоматически. В процессе автоматического поиска можно нажать кнопку Exit (Выход), чтобы завершить поиск.

Примечание:

- Будьте готовы к тому, что поиск каналов может занять несколько минут.

Теперь Вы можете смотреть телевизор

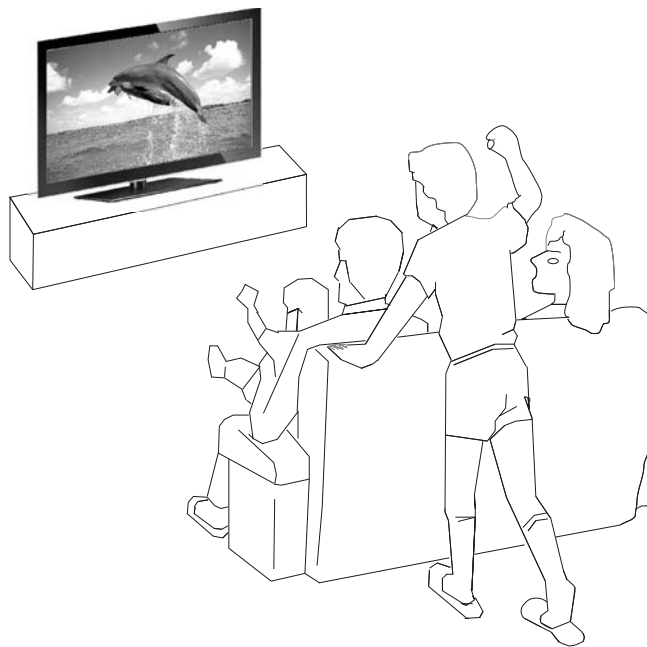

МЕНЮ

МЕНЮ FIRSTTIME SETUP

Включите ТВ, и вызовите меню First Time Setup (Первоначальная настройка), показанное справа:

OSD Language

Используя стрелки Вверх/Вниз, выберите элемент OSD Language (Язык OSD), затем с помощью стрелок Вправо/Влево выберите желаемый язык.

Mode Setting

Country

Используя стрелки Вверх/Вниз, выберите элемент Country (Страна), item, затем с помощью стрелок Вправо/Влево выберите нужную страну.

Tuner Type

Нажмите кнопку со стрелкой вверх или вниз для выбора Тип тюнера пункт, а затем нажмите кнопку со стрелкой влево или вправо, чтобы выбрать значение Антенна, Кабель или Спутник.

Auto Scan

Нажмите кнопку со стрелкой вверх или вниз для выбора автоматического сканирования пункта, а затем нажмите кнопку со стрелкой влево или вправо, чтобы выбрать DTV + ATV, DTV, ATV.

LCN

Нажмите кнопку со стрелкой вверх или вниз для выбора LCN пункт, затем нажмите левую или правую кнопку со стрелкой, чтобы выбрать Вкл или Выкл.

Auto Channel Update

Нажмите кнопку со стрелкой вверх или вниз для выбора Автообновление канала пункт, затем нажмите левую или правую кнопку со стрелкой, чтобы выбрать Вкл или Выкл.

AutoTuning Status (Статус автонастройки)

В случае First tuning digital нажмите кнопку Menu, чтобы пропустить цифровую настройку. В случае Second tuning analogue нажмите кнопку Menu, чтобы пропустить аналоговую настройку.

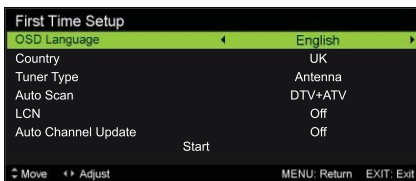

МЕНЮ PICTURE

Нажмите кнопку Menu и вызовите главное меню, с помощью стрелок Вправо/Влево выберите элемент Picture (Изображение) и нажмите кнопку ОК, чтобы перейти в это меню, показанное справа:

Примечание:

Если элемент меню имеет серый цвет, это значит, что он недоступен или не может быть настроен в текущий момент.



1. Picture Mode

Используя стрелки Вверх/Вниз, выберите элемент Picture Mode (Режим изображения), затем с помощью стрелок Вправо/Влево выберите Standard (Стандартный), Mild (Мягкий), Personal (Пользовательский) или Dynamic (Динамический). Нажмите кнопку Menu, чтобы вернуться в предыдущее меню.

2. Brightness/Contrast/Sharpness /Saturation/Hue

Используя стрелки Вверх/Вниз, выберите элемент Brightness (Яркость), Contrast (Контраст), Sharpness (Резкость), Saturation (Насыщенность) или Hue (Оттенок), затем с помощью стрелок Вправо/Влево увеличьте или уменьшите значение выбранного параметра. Нажмите кнопку Menu, чтобы вернуться в предыдущее меню.

3. ColorTemp

Используя стрелки Вверх/Вниз, выберите элемент Color Temp (Температура цвета), затем с помощью стрелок Вправо/Влево выберите Standard (Стандартный), Cool (Холодный) или Warm (Теплый). Нажмите кнопку Menu, чтобы вернуться в предыдущее меню.

4. Scale

Нажмите кнопку со стрелкой вверх или вниз для выбора Шкала пункт, затем нажмите левую или правую кнопку со стрелкой, чтобы выбрать 16: 9, 14: 9, 4: 3, Панорама, Zoom1 or УВЕЛ.2. Нажмите кнопку Menu, чтобы вернуться к предыдущему меню.

МЕНЮ

5. Advanced Settings

Используя стрелки Вверх/Вниз, выберите элемент Advanced Settings (Дополнительные настройки), затем нажмите кнопку ОК, чтобы перейти в это меню:

NR / Dynamic Contrast

Нажмите кнопку со стрелкой вверх или вниз для выбора NR или динамический пункт Contrast, затем нажмите кнопку со стрелкой влево или вправо, чтобы выбрать Medium, Strong, OFF или слабые. Нажмите кнопку Меню, чтобы вернуться к предыдущему меню.



МЕНЮ SOUND

Нажмите кнопку Menu и вызовите главное меню, с помощью стрелок Вправо/Влево выберите элемент Sound (Звук) и нажмите кнопку ОК чтобы перейти в это меню, показанное справа:

1. Sound Mode

Используя стрелки Вверх/Вниз, выберите элемент Sound Mode (Режим звука), затем с помощью стрелок Вправо/Влево выберите Standard (Стандартный), Music (Музыка), Personal (Пользовательский) или Movie (Фильм). Нажмите кнопку Menu, чтобы вернуться в предыдущее меню.



2. Treble / Bass / Balance

Используя стрелки Вверх/Вниз, выберите элемент Treble (Высокий), Bass (Низкий) или Balance (Баланс), затем с помощью стрелок Вправо/Влево увеличьте или уменьшите значение выбранного параметра. Нажмите кнопку Menu, чтобы вернуться в предыдущее меню.

3. Surround Sound / AVL

Используя стрелки Вверх/Вниз, выберите элемент Surround Sound (Объемный звук) или AVL, затем с помощью стрелок Вправо/Влево выберите On (Вкл) или Off (Выкл). Нажмите кнопку Menu, чтобы вернуться в предыдущее меню.

4. SPDIF

Используя стрелки Вверх/Вниз, выберите элемент SPDIF, затем с помощью стрелок Вправо/Влево выберите PCM, Off (Выкл) или Auto (Авто). Нажмите кнопку Menu, чтобы вернуться в предыдущее меню.

5. Audio Description

Используя стрелки Вверх/Вниз, выберите элемент Audio Description (Описание аудио), затем нажмите кнопку ОК, чтобы перейти в это подменю, показанное справа. Используя стрелки Вверх/Вниз, выберите элемент Mode (Режим), затем с помощью стрелок Вправо/Влево выберите On (Вкл) или Off (Выкл).



Если режим включен, пользователи могут регулировать параметр. Volume (Громкость).

6. Sound Type

Используя стрелки Вверх/Вниз, выберите элемент Sound Type (Тип звука), затем с помощью стрелок Вправо/Влево выберите Stereo (Стерео), Dual I (Парный I), Dual II (Парный II) или Mixed (Смешанный).

МЕНЮ CHANNEL

Нажмите кнопку Menu и вызовите главное меню, с помощью стрелок Вправо/Влево выберите элемент Channel (Канал) и нажмите кнопку ОК, чтобы перейти в это меню, показанное справа:

1. Tuner Type

Нажмите кнопку со стрелкой вверх или вниз для выбора Тип тюнера пункт, а затем нажмите кнопку со стрелкой влево или вправо, чтобы выбрать значение Антенна, Кабель или Спутник. Нажмите кнопку Меню, чтобы вернуться к предыдущему меню.

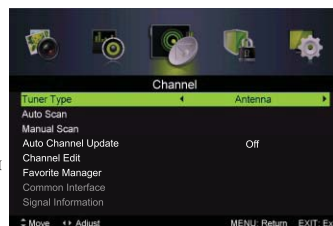

МЕНЮ

2. Auto Scan

Используя стрелки Вверх/Вниз, выберите элемент Auto Scan (Автоматический поиск), затем нажмите кнопку ОК, чтобы перейти в это подменю, показанное ниже:

TunerType имеет значение **Antenna**



TunerType имеет значение **Cable**



1) Country

С помощью стрелок Вправо/Влево выберите значение элемента Country (Страна).

2) Mode (Режим)

С помощью стрелок Вправо/Влево выберите значение DTV+DTA, DTV или ATV.

3) Scan Type (Тип поиска)

С помощью стрелок Вправо/Влево выберите значение Advanced (Расширенный), Quick (Быстрый) или Full (Полный).

4) Network ID (Идентификатор сети)

С помощью стрелок Вправо/Влево выберите значение Auto (Авто) или введите числовые значения.

5) Frequency (Частота)

С помощью стрелок Вправо/Влево выберите значение Auto (Авто) или введите числовые значения.

6) Symbol Rate (Скорость символов)

С помощью стрелок Вправо/Влево выберите значение Auto (Авто) или введите числовые значения.

7) Start (Старт)

Нажмите кнопку ОК, чтобы начать поиск.

Вначале ищутся цифровые каналы, затем аналоговые.

Перед началом поиска убедитесь, что установлен тип сигнала Antenna или Cable. При установке неверного значения параметра Signal Type может помешать обнаружению каналов.

3. Manual Scan

Используя стрелки Вверх/Вниз, выберите элемент Manual Scan (Ручной поиск), затем нажмите кнопку ОК, чтобы перейти в это подменю, показанное ниже:



МЕНЮ

Digital Manual Scan (Цифровая ручная настройка)

Используя стрелки Вверх/Вниз, выберите элемент Digital Manual Scan (Цифровая ручная настройка), затем нажмите кнопку ENTER, чтобы перейти в это подменю, показанное ниже:

Тип тюнера: Антенна



Тип тюнера: Кабель



1) Digital Scan (Сканирование цифр. каналов)

С помощью стрелок Вправо/Влево выберите значение элемента Digital Scan (Сканирование цифр. каналов).

2) Network ID (ID сети)

С помощью стрелок Вправо/Влево выберите значение Auto (Автоматически) или введите числовые значения.

3) Symbol Rate (Скорость передачи)

С помощью стрелок Вправо/Влево выберите значение Auto (Автоматически) или введите числовые значения.

4) Modulation (Модуляция)

С помощью стрелок Вправо/Влево выберите значение Auto (Автоматически), 16QAM, 32QAM, 64QAM, 128QAM или 256QAM.

5) Start (Старт)

Нажмите кнопку ENTER, чтобы начать поиск.

Analog Manual Scan (Аналоговая ручная настройка)

Используя стрелки Вверх/Вниз, выберите Analog Manual Scan (Аналоговая ручная настройка), затем нажмите кнопку ENTER, чтобы перейти в это подменю, показанное справа:

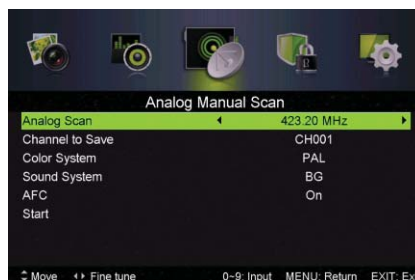

1) Analog Scan (Сканирование аналог. каналов)

С помощью стрелок Вправо/Влево выберите значение элемента Analog Scan (Сканирование аналог. каналов).

2) Channel to Save (Сохранить канал)

С помощью стрелок Вправо/Влево выберите значение элемента Channel to Save (Сохранить канал).

3) Color System (Цветовая система)

С помощью стрелок Вправо/Влево выберите значение Auto (Автоматически), PAL или SECAM.

4) Sound System (Звуковая система)

Нажмите кнопку со стрелкой влево или вправо, чтобы выбрать BG, DK, I, L или L'.

5) AFC

С помощью стрелок Вправо/Влево выберите значение On (Вкл) или Off (Выкл).

6) Start (Старт)

Нажмите кнопку ENTER, чтобы начать поиск.

МЕНЮ

4. Tuner Type (Тип тюнера) - Satellite (Спутниковая система)

1) Satellite System (Спутниковая система)

Используя стрелки Вверх/Вниз выберите элемент Satellite System (Спутниковая система), затем нажмите кнопку ENTER, чтобы перейти в это подменю, показанное ниже:

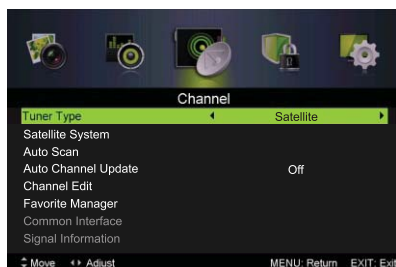

Satellite System		
Satellite	Transponder	ASTRA 2A,2B,2D
0003 ASTRA 2A,2B,2D	0001 10714 H 22000	
0004 ASTRA 1E,1G,3A	0002 10744 H 22000	LNB Type 9750*0600
0005 NILESAT 101,10	0003 10773 H 22000	LNB Power On
0006 EUTELSAT W3A	0004 10803 H 22000	22KHz Auto
0007 EUTELSAT W1	0005 10832 H 22000	Toneburst None
0008 BADR-2,3,4EURO	0006 10862 H 22000	DisEqC1.0 None
0009 EUTELSAT SESAT	0007 10891 H 22000	DisEqC1.1 None
0010 EUTELSAT W2	0008 10921 H 22000	

Strength: 0% Quality: 0% Edit Scan

Navigation: Move, OK: Select, MENU: Return, EXIT: Exit

2) Auto Scan (Автопоиск)

Используя стрелки Вверх/Вниз, выберите элемент Auto Scan (Автопоиск), затем нажмите кнопку ENTER для выполнения настройки.

Mode (Режим)

С помощью стрелок Вправо/Влево выберите значение DTV+ATV (ЦТВ+АТВ), DTV (ЦТВ) или ATV (АТВ).

Country (Страна)

С помощью стрелок Вправо/Влево выберите значение элемента Country (Страна).

Scan Type (Тип поиска)

С помощью стрелок Вправо/Влево выберите значение элемента Scan Type (Тип поиска).

Sattellite (Спутник)

С помощью стрелок Вправо/Влево выберите значение элемента Sattellite (Спутник).

Service Type (Тип сервиса)

С помощью стрелок Вправо/Влево выберите значение элемента Service Type (Тип сервиса).

Channel Type (Тип канала)

С помощью стрелок Вправо/Влево выберите значение элемента Channel Type (Тип канала).

Start (Старт)

Нажмите кнопку ENTER, чтобы начать поиск.



5. Auto Channel Update (Автообновление канала)

Используя стрелки Вверх/Вниз выберите элемент Auto Channel Update (Автообновление канала), затем с помощью стрелок Вправо/Влево выберите значение On (Вкл) или Off (Выкл). Нажмите кнопку Menu, чтобы вернуться в предыдущее меню.

МЕНЮ

6. Channel Edit (Редактирование каналов)

Используя стрелки Вверх/Вниз, выберите элемент Channel Edit (Редактирование каналов), затем нажмите кнопку ENTER, чтобы перейти в это подменю, показанное ниже:



   Три цветные кнопки используют для удобства настройки каналов.

Используя стрелки Вверх/Вниз, высветите канал, который необходимо удалить, переместить или пропустить, затем нажмите красную кнопку, чтобы удалить канал. Нажмите зеленую кнопку, чтобы пропустить канал (тогда при использовании кнопок CH+/- для просмотра каналов телевизор будет автоматически пропускать данный канал). Нажмите синюю кнопку, чтобы подготовить канал к перемещению, затем с помощью стрелок Вверх/Вниз переместите канал в желаемую позицию и вновь нажмите синюю кнопку, чтобы выполнить операцию по перемещению.

7. Favorit Manager (Менеджер избранного)

Используя стрелки Вверх/Вниз, выберите элемент Favorit Manager (Менеджер избранного), затем нажмите кнопку ENTER для входа в подменю. (Действуйте в соответствии с подсказками меню).

8. Common Interface (Общий интерфейс CI)

Используя стрелки Вверх/Вниз, выберите элемент Common interface (Общий интерфейс CI), затем нажмите кнопку ENTER, чтобы перейти в это подменю, показанное ниже.

Примечание: Опция доступна только при наличии карты CI в режиме DTV (ЦТВ).



9. Signal Information (Информация о сигнале)

Используя стрелки Вверх/Вниз, выберите элемент Signal Information (Информация о сигнале), затем нажмите кнопку ENTER, чтобы увидеть подробные сведения о сигнале. Опция доступа только в режиме DTV (ЦТВ).

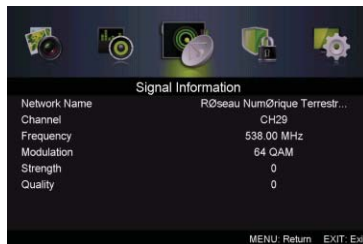

МЕНЮ

МЕНЮ LOCK SYSTEM (БЛОКИРОВКА СИСТЕМЫ)

Нажмите кнопку **Menu** и вызовите главное меню, с помощью стрелок **Вправо/Влево** выберите элемент **Lock System** (Блокировка системы) и нажмите кнопку **ENTER**, чтобы перейти в это меню, показанное справа:

1. Enter Password (Ввод пароля)

Используя стрелки **Вверх/Вниз**, выберите элемент **Enter Password** (Ввод пароля), затем введите правильный пароль из 4 цифр. Нажмите кнопку **Menu**, чтобы вернуться в предыдущее меню.

Примечание:

Изначально установлен пароль 0000, если вы забыли пароль, обратитесь в сервисную организацию.

2. Enable (Включить)

Используя стрелки **Вверх/Вниз**, выберите элемент **Enable** (Включить), затем с помощью стрелок **Вправо/Влево** выберите **On** (Вкл) или **Off** (Выкл).

Примечание: Параметры **Channel Locks** (Блокировка каналов), **Parental Rating** (Возрастные ограничения) и **Lock Keypad** (Блокировка клавиатуры) доступны для настройки, если значение **Enable** (Включить) равно **On** (Вкл).

3. Channel Locks (Блокировка каналов)

Используя стрелки **Вверх/Вниз**, выберите элемент **Channel Locks** (Блокировка каналов), затем нажмите кнопку **ENTER**, чтобы перейти в это меню, показанное справа:

4. Parental Rating (Возрастные ограничения)

Используя стрелки **Вверх/Вниз**, выберите элемент **Parental Rating** (Возрастные ограничения), затем с помощью стрелок **Вправо/Влево** сделайте выбор.

5. Lock Keypad (Блокировка клавиатуры)

Используется для предотвращения несанкционированного доступа детей и прочих лиц. Используя стрелки **Вверх/Вниз**, выберите элемент **Lock Keypad** (Блокировка клавиатуры), затем с помощью стрелок **Вправо/Влево** выберите **On** (Вкл) или **Off** (Выкл).

6. New Password (Новый пароль)

Используя стрелки **Вверх/Вниз**, выберите элемент **New Password** (Новый пароль), затем дважды введите новый устанавливаемый пароль из 4 цифр.

7. Clear Lock (Удалить замки)

Используя стрелки **Вверх/Вниз**, выберите элемент **Clear Lock** (Удалить замки), затем нажмите кнопку **ENTER**, чтобы подтвердить действие.



МЕНЮ SETUP (НАСТРОЙКА)

Нажмите кнопку **Menu** и вызовите главное меню, с помощью стрелок **Вправо/Влево** выберите элемент **Setup** (Настройки) и нажмите кнопку **ENTER**, чтобы перейти в это меню, показанное справа:

1. OSD Language (OSD язык)

По умолчанию меню отображается на английском языке. Используя стрелки **Вверх/Вниз**, выберите элемент **OSD Language** (OSD язык), затем с помощью стрелок **Вправо/Влево** выберите желаемый язык меню.



МЕНЮ

2. Audio Languages (Аудио Языки)

По умолчанию язык аудио является английским. Используя стрелки Вверх/Вниз, выберите элемент Audio Languages (Аудио Языки), затем нажмите кнопку ENTER, чтобы перейти в подменю, показанное справа:

Audio Primary Language (Основной язык Аудио)/ Audio Secondary Language (Дополнительный язык Аудио)

Используя стрелки Вверх/Вниз, выберите элемент Audio Primary Language (Основной язык Аудио) или Audio Secondary Language (Дополнительный язык Аудио), затем с помощью стрелок Вправо/Влево выберите желаемый язык.



3. Subtitle (Субтитры)

По умолчанию язык субтитров является английским. Используя стрелки Вверх/Вниз, выберите элемент Subtitle (Субтитры), затем нажмите кнопку ENTER, чтобы перейти в подменю, показанное справа:

1) Mode / Hearing Impaired

Используя стрелки Вверх/Вниз, выберите элемент Mode (Режим) или Hearing Impaired (Пониженный слух), затем с помощью стрелок Вправо/Влево выберите On (Вкл/Да) или Off (Выкл/Нет).



2) Subtitle Primary Language (Основной язык субтитров)/ Subtitle Secondary Language (Дополнительный язык субтитров)

Используя стрелки Вверх/Вниз, выберите элемент Subtitle Primary Language (Основной язык субтитров) или Subtitle Secondary Language (Дополнительный язык субтитров), затем с помощью стрелок Вправо/Влево выберите желаемый язык.

4. Teletext (Телетекст)

Настройка установок Teletext (Телетекст) доступна только в режиме входного сигнала DTV (ЦТВ), ATV (АТВ), AV и SCART. Используя стрелки Вверх/Вниз, выберите элемент Teletext (Телетекст), затем нажмите кнопку ENTER, чтобы перейти в подменю, показанное справа:

При использовании входного сигнала DTV (ЦТВ) с помощью стрелок Вправо/Влево выберите элемент Digital Teletext Language (Язык цифрового телетекста) или Decoding Page Language (Расшифровка языка страницы).

При использовании входного сигнала ATV (АТВ), AV и SCART с помощью стрелок Вправо/Влево выберите элемент Decoding Page Language (Расшифровка языка страницы).

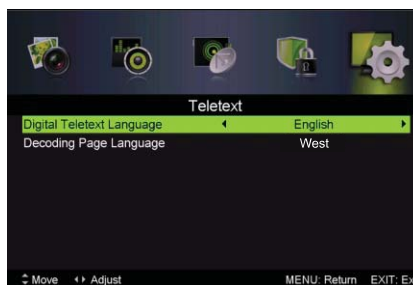

МЕНЮ

5. Blue Screen (Синий экран)

Используя стрелки Вверх/Вниз, выберите элемент Blue Screen (Синий экран), затем с помощью стрелок Вправо/Влево выберите On (Вкл) или Off (Выкл).



6. TimeSettings

Используя стрелки Вверх/Вниз, выберите элемент Time Settings (Настройки времени), затем нажмите кнопку ОК чтобы перейти в подменю, показанное справа:

1) OSD Time

Используя стрелки Вверх/Вниз, выберите элемент OSD Time (Время OSD), затем с помощью стрелок Вправо/Влево выберите Off (Выкл), 10 Seconds (10 сек), 20 Seconds (20 сек), 30 Seconds (30 сек), 60 Seconds (60 сек).



2) Sleep Timer

Используя стрелки Вверх/Вниз, выберите элемент Sleep Timer (Таймер режима ожидания), затем с помощью стрелок Вправо/Влево выберите Off (Выкл), 5 mins (5 мин), 15 mins (15 мин), 30 mins (30 мин), 60 mins (60 мин), 90 mins (90 мин), 120 mins (120 мин) или 240 mins (240 мин).

3) Auto Sleep

Используя стрелки Вверх/Вниз, выберите элемент Auto Sleep (Автоматический переход в режим ожидания) затем с помощью стрелок Вправо/Влево выберите Off (Выкл), 2 hours (2 ч.), 3 hours (3 ч.), 4 hours (4 ч.) или 5 hours (5 ч.)

4) Time Zone

Используя стрелки Вверх/Вниз, выберите элемент Time Zone (Часовой пояс), затем нажмите кнопку ОК, чтобы перейти в подменю, показанное справа:



МЕНЮ

5)Time

Используя стрелки Вверх/Вниз, выберите элемент Time (Время), затем нажмите кнопку ОК, чтобы перейти в подменю, показанное справа:

Установите значение параметра Auto Sync (Автосинхронизация) равным Off (Выкл), после чего можно установить время вручную..

Примечание: При отключении питания показания часов будут утрачены.



7.Consumer Electronics Control (CEC)

Контроль за бытовой электроникой – используя пульт дистанционного управления можно управлять другими мультимедийными устройствам, поддерживающими данную функцию.

1)HDMI CEC control:

Используя стрелки Вверх / Вниз выберите HDMI CEC Control, затем с помощью кнопок Влево / Вправо выберите ON (включить) / OFF выключить.

2) ARC:

Используя стрелки Вверх / Вниз выберите ARC, затем с помощью кнопок Влево / Вправо выберите ON (включить) / OFF выключить

Примечание - HDMI1 поддерживает функцию ARC.

3) CEC Menu Control:

Просмотр корневого меню устройства, поддерживающего функцию CEC.

Используя стрелки Вверх / Вниз выберите CEC Menu Control, затем для подтверждения выбора нажмите ОК/▶.

4)Device List

(Перечень устройств) Просмотр перечня устройств, поддерживающих функцию CEC.

Используя стрелки Вверх / Вниз выберите Device List (Перечень устройств), затем для подтверждения выбора нажмите ОК/▶.



8. PVR Settings

Используя стрелки Вверх/Вниз, выберите элемент PVR Settings (Настройка PVR), затем нажмите кнопку ОК, чтобы перейти в подменю, показанное справа. Будет выбрано USB.



МЕНЮ

1) File Manager

Используя стрелки Вправо/Влево, выберите элемент File Manager (Менеджер файлов), затем нажмите кнопку ОК, чтобы перейти в подменю показанное справа:

Действуйте согласно подсказкам меню.

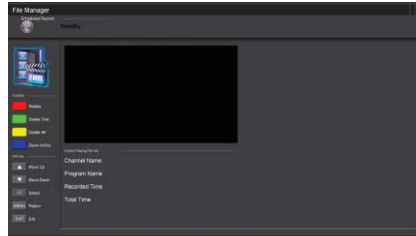

2) Device List

Используя стрелки Вправо/Влево, выберите элемент Device List (Список устройств), затем нажмите кнопку ОК, чтобы перейти в подменю, показанное справа:

Действуйте согласно подсказкам меню.

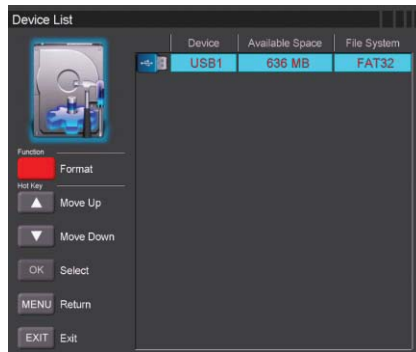

3) Scheduled Record

Используя стрелки Вправо/Влево, выберите элемент Scheduled Record (Запланированные записи), затем нажмите кнопку ОК, чтобы перейти в подменю, показанное справа:

Действуйте согласно подсказкам меню.



8. First Time Setup

Используя стрелки Вверх/Вниз, выберите элемент First Time Setup (Первоначальная настройка), затем нажмите кнопку ОК, чтобы перейти в подменю, показанное справа:

Подробное описание см. на стр. 11.

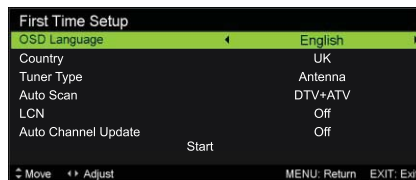

МЕНЮ

9. Reset

Используя стрелки Вверх/Вниз, выберите элемент Reset (Сброс), затем нажмите кнопку ОК, чтобы войти в подменю, показанное справа.

Используя стрелки Вправо/Влево, выберите Yes (Да) или No (Нет), затем нажмите кнопку ОК для подтверждения действия.

Чтобы выполнить сброс, выберите Yes.

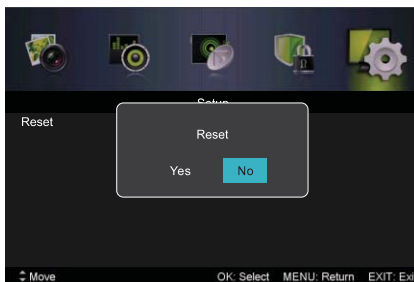

МЕНЮ EPG

Нажмите кнопку EPG на ПДУ, чтобы перейти в подменю EPG, показанное справа.

Нажмите красную кнопку, чтобы показать предыдущую дату.

Нажмите зеленую кнопку, чтобы показать следующую дату.

Нажмите желтую кнопку, чтобы показать настройки, выполненные вами ранее.

Нажмите синюю кнопку чтобы установить момент времени для напоминания о программе, которую вы хотите посмотреть.

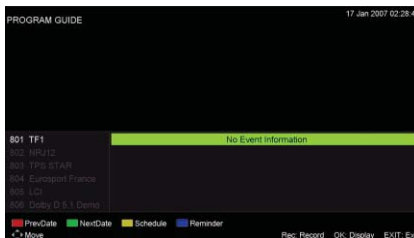

МЕНЮ VGA SETTING

Нажмите кнопку SOURCE на ПДУ, чтобы выбрать элемент VGA, затем нажмите кнопку Menu и вызовите главное меню. С помощью стрелок Вправо/Влево выберите элемент Picture (Изображение) и используйте стрелки Вверх/Вниз для выбора элемента VGA Setting (Настройка VGA). Нажмите кнопку ОК, чтобы перейти в меню, показанное справа:

1. Auto Adjust

Используя стрелки Вверх/Вниз, выберите элемент Auto Adjust (Автонастройка), затем нажмите кнопку ОК, чтобы автоматически настроить экран для оптимального расположения изображения.

2. H Position

Используя стрелки Вверх/Вниз, выберите элемент H Position (Положение по горизонтали), затем с помощью стрелок Вправо/Влево настройте положение изображения по горизонтали.

3. V Position

Используя стрелки Вверх/Вниз, выберите элемент V Position (Положение по вертикали), затем с помощью стрелок Вправо/Влево настройте положение изображения по вертикали.

4. Phase

Используя стрелки Вверх/Вниз, выберите элемент Phase (Фаза), с помощью стрелок Вправо/Влево настройте интерференцию линий по горизонтали.

5. Clock

Используя стрелки Вверх/Вниз, выберите элемент Clock (Такт), с помощью стрелок Вправо/Влево настройте интерференцию линий по вертикали.



МЕНЮ

РАБОТА С МЕДИАФАЙЛАМИ

Примечание: Перед работой с меню USB подключите USB-устройство и нажмите кнопку SOURCE на ПДУ чтобы выбрать режим Media (Медиа), затем нажмите кнопку ОК, чтобы войти в подменю, показанное ниже

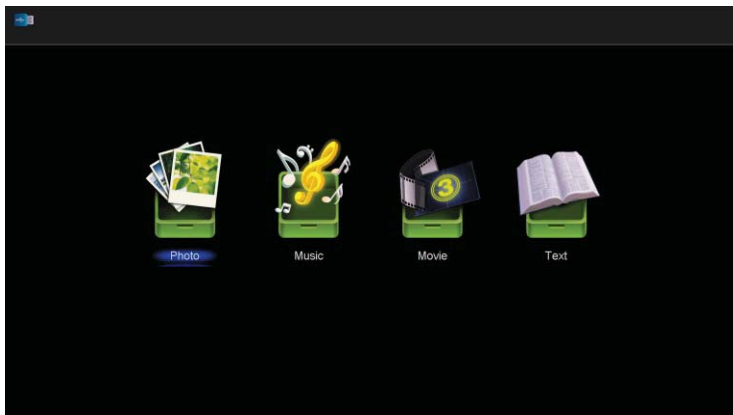

Используя стрелки Вправо/Влево, выберите настраиваемый параметр в главном меню Media, затем нажмите кнопку ОК, чтобы перейти в подменю

Фото

Используя стрелки Вправо/Влево, выберите элемент Photo (Фото), затем нажмите кнопку ОК, чтобы перейти в подменю.

Используя стрелки Вправо/Влево, выберите дисковое устройство, содержимое которого вы хотите просмотреть, затем нажмите кнопку ОК, чтобы перейти в подменю. Используя стрелки Вправо/Влево, возвращайтесь к предыдущему изображению, затем нажмите кнопку ОК, чтобы вернуться к предыдущему меню.



МЕНЮ



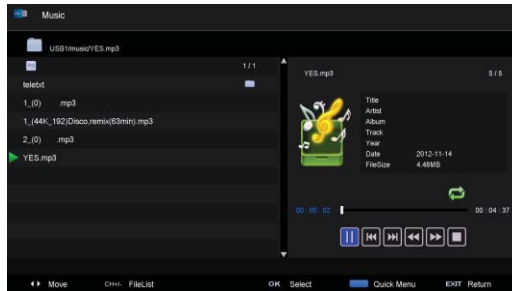

Музыка

Используя стрелки Вправо/Влево, выберите элемент Music (Музыка), затем нажмите кнопку ОК, чтобы перейти в подменю.

Используя стрелки Вверх/Вниз, выберите дисковое устройство, содержимое которого вы хотите просмотреть, затем нажмите кнопку ОК, чтобы перейти в подменю. Используя стрелки Вверх/Вниз, возвращайтесь к предыдущему элементу, затем нажмите кнопку ОК, чтобы вернуться к предыдущему меню.



Если выбранный вами элемент подсвечен, справа появляется информация о файле.

- | | |
|--|--|
|  Воспроизведение/Пауза. |  Переход к началу |
|  Предыдущий трек. |  Ускоренное воспроизведение |
|  Следующий трек |  Стоп. |





Используйте кнопки CH+/- для переключения между списком файлов и воспроизведением.

Фильм

Используя стрелки Вправо/Влево, выберите элемент Movie (Фильм), затем нажмите кнопку ОК, чтобы перейти в подменю.

Используя стрелки Вверх/Вниз, выберите дисковое устройство, содержимое которого вы хотите просмотреть, затем нажмите кнопку ОК, чтобы перейти в подменю. Используя стрелки Вверх/Вниз, возвращайтесь к предыдущему элементу, затем нажмите кнопку ОК, чтобы вернуться к предыдущему меню.



- | | |
|--|---|
|  Воспроизведение/Пауза. |  Переход к началу |
|  Предыдущий фильм |  Ускоренное воспроизведение |
|  Следующий фильм |  Стоп и возврат к предыдущей папке |

МЕНЮ

Текст

Используя стрелки Вправо/Влево, выберите элемент Text (Текст), затем нажмите кнопку ОК, чтобы перейти в подменю.

Используя стрелки Вверх/Вниз, выберите дисковое устройство, содержимое которого вы хотите просмотреть, затем нажмите кнопку ОК, чтобы перейти в подменю. Используя стрелки Вверх/Вниз, возвращайтесь к предыдущему элементу, затем нажмите кнопку ОК, чтобы вернуться к предыдущему меню.

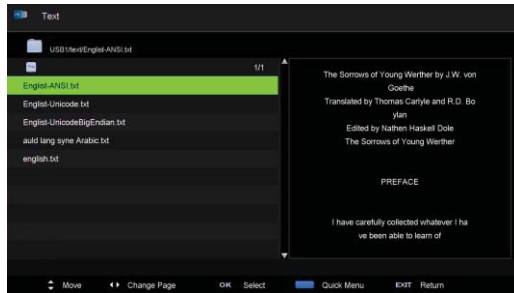

Если выбранный вами элемент подсвечен, справа появляется информация о файле.

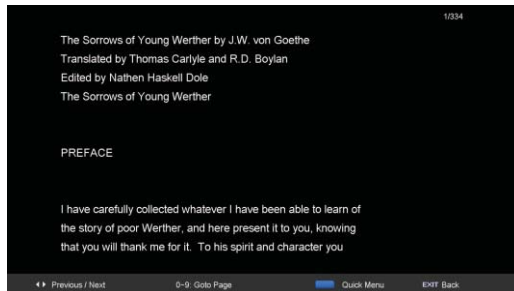

НЕПОЛАДКИ И ИХ УСТРАНЕНИЕ

Перед обращением в сервисный центр просмотрите следующую таблицу и попытайтесь самостоятельно устранить неисправность в соответствии с рекомендациями.

Если проблема сохраняется, отключите питание телевизора и обратитесь в сервисный центр.

ПРИЗНАКИ	СПОСОБ ПРОВЕРКИ И УСТРАНЕНИЯ
Отсутствуют изображение и звук	Проверьте, подключен ли кабель питания. Проверьте, включено ли питание на передней панели ТВ.
Изображение есть, но звук отсутствует	Проверьте, не отключен ли звук и не установлена ли минимальная громкость
Не работает ПДУ	Проверьте, включено ли питание на передней панели ТВ Проверьте работоспособность элементов питания и правильность их установки. Проверьте, что приемник сигнала на корпусе ТВ не освещен ярким светом и не заслонен посторонними предметами.
Не принимается ни одна телевизионная программа	Убедитесь, что выбран режим TV. Проверьте, подключена ли антенна. Проверьте настройки каналов
Нет изображения и звука от подключенных источников сигнала	Убедитесь, что выбран правильный режим SOURCE. Проверьте правильность подключения внешнего оборудования.
Ненормальная контрастность и/или яркость изображения	Отрегулируйте настройки контрастности и яркости.
Изображение искажено на всех телевизионных каналах	Проверьте работоспособность антенны.
На экране отображаются прерывистые линии или полосы	Возможны помехи от других электроприборов (радиоприемника, телевизора и т.п.). Переставьте телевизор.
Изображение с помехами	Проверьте работоспособность антенны. Убедитесь, что антенна подключена.
Изображение двоится ¹	Проверьте положение и ориентацию антенны. Возможно, сильный ветер изменил ориентацию антенны. Причиной двоения изображения может быть дополнительный сигнал, возникающий в результате отражения основного сигнала от высоких зданий, горных склонов и т.п. Отрегулируйте положение антенны, чтобы свести двоение к минимуму.

Примечание: Настройку внешней антенны должен выполнять квалифицированный специалист.

ТЕХНИЧЕСКИЕ ХАРАКТЕРИСТИКИ

Размер экрана по диагонали	42" (106 см)
Напряжение питания сети / частота тока	100-240В ~ 50 Гц
Максимальная звуковая мощность канала звукового сопровождения (лев. + прав.)	6 + 6 Вт
Габаритные размеры без стойки (Д x Ш x В)	944 x 76.4 x 547 мм
Габаритные размеры со стойкой (Д x Ш x В)	944 x 249 x 602 мм
Разрешение экрана	1920 x 1080
Максимальная яркость экрана	250 кд / м ² ± 10%
Контраст (статический)	1000 : 1
Максимальный угол обзора (гориз. / вертик.)	176 / 176 град.
Дальность действия ПДУ	8 м
Срок службы	5 лет

Декодируемые системы:

DTV: DVB-C/T/T2/S2

TV: PAL (BG / DK / I) / SECAM (BG / DK)

Диапазон частот: 46,25 - 855,25 МГц

Количество телевизионных каналов в памяти: аналоговых – 99, цифровых – 1000

Формат изображения: 16 : 9; 4 :3

Телетекст

Антенный вход 75 Ом

Условия эксплуатации:

Температура воздуха от 15 до 35 °С

Относительная влажность воздуха от 45 до 75 %

Атмосферное давление от 86 до 106 кПа (от 650 до 800 мм рт. ст.)

Производитель оставляет за собой право изменять характеристики товара, его внешний вид и комплектность без предварительного уведомления продавца.

Информация о наименовании и местонахождении изготовителя (уполномоченного изготовителем лица), телефон для связи с ним, а также месяц и год изготовления технического средства указаны в гарантийном талоне и листе-вкладыше со списком авторизованных сервисных центров.



УТИЛИЗАЦИЯ ИЗДЕЛИЯ

После окончания срока службы данное изделие подлежит сдаче в соответствующий пункт приема электрического и электронного оборудования для последующей переработки и утилизации.

Обеспечивая правильную утилизацию, вы помогаете сберечь природные ресурсы и предотвращаете ущерб для окружающей среды и здоровья людей, который возможен в случае ненадлежащего обращения.

Более подробную информацию о пунктах приема и утилизации данного вида аппаратуры можно получить в местных муниципальных органах или на предприятии по вывозу бытового мусора.

КОМПЛЕКТ ПОСТАВКИ

- Телевизор, шт. 1
- Стойка, комплект 1
- Пульт дистанционного управления (ПДУ), шт. 1
- Элемент питания ПДУ, шт. 2
- Эксплуатационная документация, комплект 1
- Индивидуальная упаковочная тара, комплект 1





33AS-S512-D22ERIR3

