

Elenberg

**ЖК-ТЕЛЕВИЗОР
С ДИАГОНАЛЬЮ 22" (55 СМ)
МОДЕЛЬ: LTV-2231**

РУКОВОДСТВО ПОЛЬЗОВАТЕЛЯ

МЕРЫ ПРЕДОСТОРОЖНОСТИ

⚠ ОПАСНО

Опасность поражения электрическим током, не открывать. Не пытайтесь самостоятельно обслуживать телевизор, так как снятие его крышки может представлять опасность поражения электрическим током или другую опасность. При необходимости в любом ремонте изделия обращайтесь в сервисный центр.

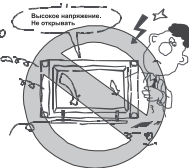

⚠ ВНИМАНИЕ

1. Для снижения опасности возникновения пожара или удара электрическим током, не подвергайте данное изделие воздействию дождя или влаги.

Данное изделие запрещается подвергать воздействию влаги; в связи с этим запрещается ставить на прибор предметы, наполненные водой, к примеру, вазы.

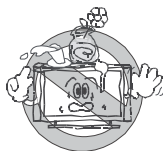

2. Во избежание пожара запрещается размещать на телевизоре источники от открытого пламени, например, зажженные свечи.

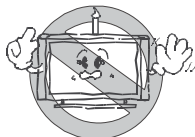

3. Для обеспечения достаточной вентиляции телевизора необходимо обеспечить по бокам и сзади изделия зазор 10 см.

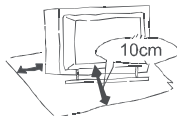

4. Запрещается препятствовать вентиляции телевизора, накрывая его продухи такими предметами как: газеты, скатерти, шторы и т.п.

5. В случае обнаружения дыма, странных звуков или запахов, исходящих от телевизора, немедленно выключите его, отключите изделие от сети и обратитесь в сервисный центр.

ВНИМАНИЕ

1. Перед началом эксплуатации телевизора обязательно прочитайте и сохраните настоящую инструкцию; обращайтесь к ней в дальнейшем в случае необходимости.

2. Если планируется не эксплуатировать телевизор в течение продолжительного времени, отключите его от сети. Во время грозы немедленно отключите телевизор от сети. Никогда не прикасайтесь к антенному кабелю во время грозы.

3. Не допускайте эксплуатации телевизора детьми младше 3-х лет.



4. Запрещается вставлять любые предметы в телевизор через отверстия в корпусе из-за угрозы попадания на токопроводящие элементы и короткого замыкания, что может привести к пожару или повреждению изделия. Запрещается проливать на телевизор любые жидкости.

ВАЖНЫЕ ПРЕДУПРЕЖДЕНИЯ



5. Не размещайте телевизор вблизи от воды: около ванны, раковины, унитаза, стиральной машины, бассейна, во влажном подвале и т.п.

6. Держите телевизор на расстоянии от обогревателей и других источников тепла.

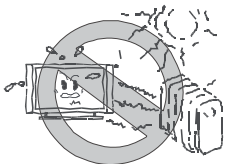

7. Перед очисткой телевизора отключайте его от сети. Не пользуйтесь жидкими или аэрозольными чистящими средствами. Для очистки изделия пользуйтесь влажной тканью.



8. Во избежание повреждения телевизора или возникновения пожара не рекомендуется размещать рядом с изделием много проводов.

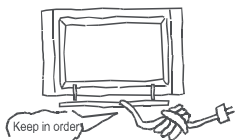

9. Установите телевизор в таком положении, чтобы экран не подвергался воздействию прямых солнечных лучей. Лучше всего обеспечить мягкое, непрямое

освещение и избегать полной темноты и отражений от экрана, так как это может привести к уставанию глаз.

10. Не подвергайте телевизор воздействию сильных магнитных полей (к примеру колонок, подключенных к усилителю) из-за угрозы помех цветопередачи.

11. После того как телевизор подвергся воздействию отрицательных температур, необходимо не подключать его к сети в течение нескольких часов, для того чтобы влага внутри прибора могла полностью испариться.

12. При эксплуатации телевизора пользуйтесь заизолированным трансформатором напряжения, так как масса изделия может находиться под напряжением.

13. Обеспечьте свободный доступ к шнуру питания телевизора. Не перегибайте и не защемляйте шнур питания.

СОДЕРЖАНИЕ

Общее описание	4
Технические характеристики и комплектация.....	5
Внешний вид	6
Пульт Дистанционного Управления.....	7
Основы эксплуатации	8
Подсоединение внешнего оборудования	19
Поиск и устранение неполадок.....	21
Дефекты изображения и их устранение.....	22

Характеристики модели

- Отсутствие излучения соответствует экологическим требованиям.
- Автоматическая и точная настройка каналов.
- Вход SCART.
- Выход на наушники.
- Вход VGA для подключения к компьютеру.
- Компонентный вход (Y, Pb/Cb, Pr/Cr).
- Комбинированный видеовход.
- Телетекст.
- NICAM.
- Несколько языков меню настроек.
- Программируемый таймер автоматического отключения.
- Широкий диапазон входного напряжения.
- Автоматическое отключение при отсутствии сигнала.
- Память на 120 Каналов.
- Поддержка VGA: VGA, SVGA, XGA, WXGA, SXGA.

Примечания:

1. Производитель оставляет за собой право вносить в конструкцию и характеристики устройства изменения без предварительного уведомления.
2. Разъем SCART поддерживает входные сигналы RGB, CVBS, YC, выходной сигнал только TV.

ТЕХНИЧЕСКИЕ ХАРАКТЕРИСТИКИ И КОМПЛЕКТАЦИЯ

Тип экрана	Жидкокристаллический экран цветного изображения с активной матрицей
Размер экрана	Диагональ 55 см. макс.
Максимальное разрешение	1680 x 1050
Яркость (Кд/кв.м)	300
Контрастность	1000:1
Время отклика (T _г +T _ф), мс	5
Управление изображением	Точная цифровая настройка
Электропитание	АС ~ 220-240В, 50 / 60 Гц
Частотный диапазон	PAL, NTSC3.58, NTSC4.43
Тип приемного устройства телевизора	PAL; I, В/Г, D/К; SECAM: D/К, L/L', В/Г
Входное сопротивление антенны	75Ом, асимметричное
Аудиовыход	2 x 4 Вт
Источник питания пульта ДУ 3	3В (Два ААА-элемента питания)
Потребляемая мощность	65 Вт
Габариты (ШхГхВ), мм	567 x 94 x 421 (без подставки) 567 x 208 x 465 (с подставкой)
Вес, кг	8 (с подставкой) 7,1 (без подставки)
Эксплуатация телевизора допускается при температуре	0 - 40°С

Комплектация:

Цветной жидкокристаллический телевизор Elenberg-LTV 2231
 Инструкция по эксплуатации
 Пульт дистанционного управления
 Переходник SCART/AV
 Шнур питания

Примечание:

В связи с тем, что в телевизоры могут устанавливаться разные экранные панели, вес, указанный в данном Руководстве пользователя или на упаковочной коробке, может меняться без предварительного уведомления.

ВНЕШНИЙ ВИД

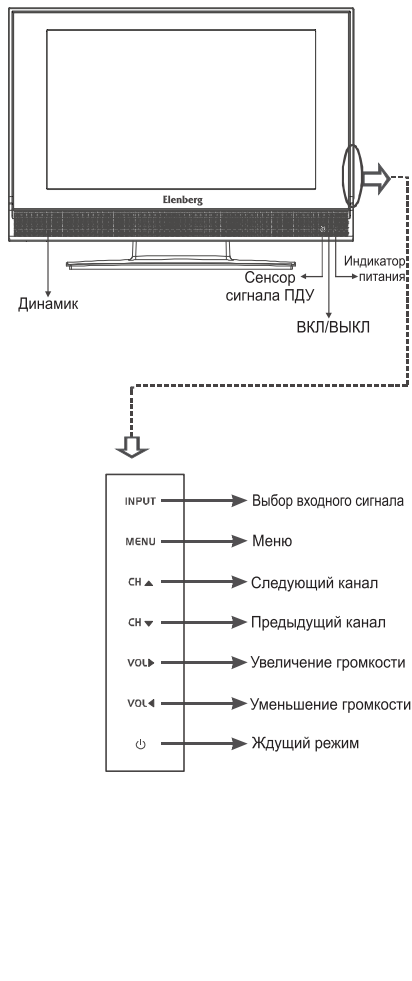

1. ВКЛ/ВЫКЛ.

Нажмите эту кнопку для включения / выключения телевизора.

2. Индикатор питания.

В рабочем режиме зеленый.

В режиме ожидания красный.

3. Сенсор сигнала ПДУ.

Для дистанционного управления телевизором направьте пульт дистанционного управления ПДУ на этот сенсор.

4. Громкость VOL ◀/▶.

Эти кнопки предназначены для увеличения / уменьшения уровня громкости и для работы с меню.

5. Канал CH ▲/▼.

Эти кнопки предназначены для переключения каналов и для работы с меню.

6. Меню (MENU).

Служит для вызова экранного меню.

7. Кнопка ⏻

В рабочем режиме нажмите эту кнопку для перехода в режим ожидания.

В режиме ожидания нажмите эту кнопку для перехода в рабочий режим.

8. Кнопка выбора входного сигнала (INPUT).

Служит для переключения приема входного сигнала.

ПУЛЬТ ДИСТАНЦИОННОГО УПРАВЛЕНИЯ

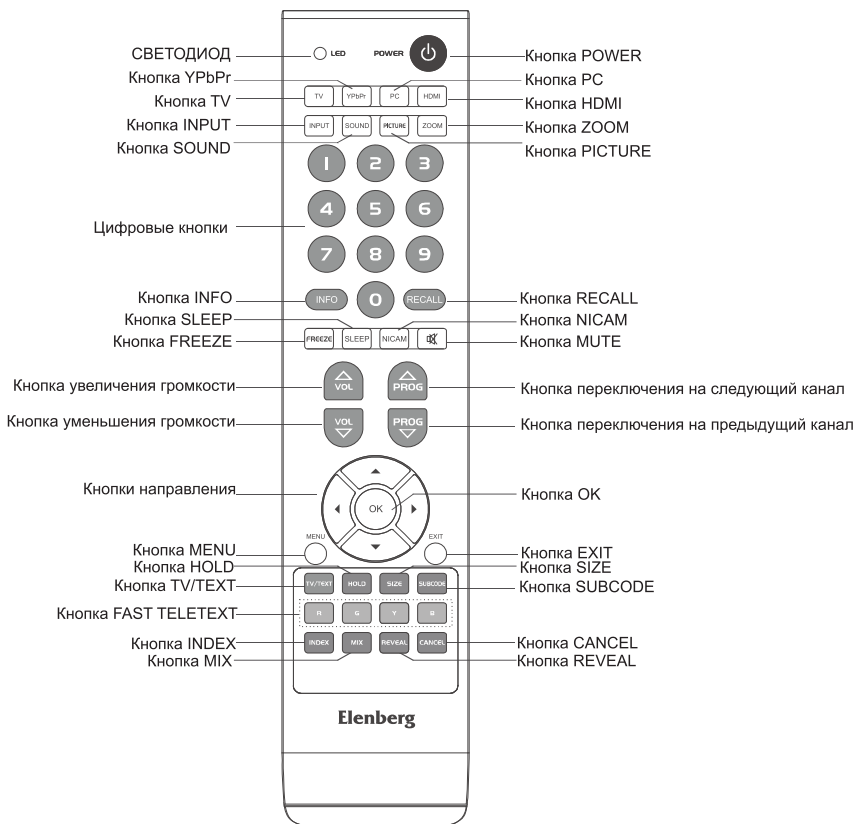

Установка элементов питания

- 1) Снимите крышку отсека для элементов питания.
- 2) Вставьте 2 AAA-элемента питания с учетом полярности, указанной внутри отсека.
- 3) Установите крышку отсека на место.

Примечания

- 1) Срок службы элементов питания при стандартном режиме работы – 1 год.
- 2) Если планируется не использовать пульт дистанционного управления в течение продолжительного времени, во избежание неисправности пульта вследствие порчи элементов питания удалите их из отсека.
- 3) Не используйте одновременно старый и новый элементы питания или элементы питания разного типа.
- 4) Не бросайте элементы питания в огонь или воду.

Знакомство с пультом дистанционного управления

1. СВЕТОДИОД

Загорается при нажатии любой кнопки.

2. Режим ожидания (кнопка POWER)

Нажмите данную кнопку для переключения телевизора в режим ожидания.

Повторное нажатие приведет к включению телевизора.

3. TV

Воспользуйтесь данной кнопкой для вызова отображения телевизионного сигнала.

4. YPbPr

Воспользуйтесь данной кнопкой для вызова отображения компонентного сигнала.

5. Персональный компьютер

Воспользуйтесь данной кнопкой для вызова отображения сигнала персонального компьютера.

6. HDMI

Воспользуйтесь данной кнопкой для вызова отображения сигнала HDMI.

7. INPUT Выбор входящего сигнала

Воспользуйтесь данной кнопкой для переключения приема входящих сигналов.

8. SOUND Режим звука

Нажимая на данную кнопку, выберите один из четырех режимов звука:

Обычный → Новости → Музыка → Индивид.



9. PICTURE Режим изображения

Нажимая на данную кнопку, выберите один из четырех режимов изображения:

Обычный → Динамич. → Мягкий → Индивид.



10. ZOOM Масштаб

Данная кнопка используется для увеличения изображения.

11. Цифровые кнопки (0~9)

Воспользуйтесь данными кнопками для ввода номеров телевизионных каналов.

12. INFO Номер канала

Воспользуйтесь данной кнопкой для отображения номера текущего телевизионного канала.

13. RECALL Переключение на последний канал

Воспользуйтесь данной кнопкой для переключения на последний из просмотренных телевизионных каналов.

14. FREEZE Стоп-кадр

Данная кнопка используется для остановки изображения.

15. SLEEP Автоматическое отключение

Если Вы установите таймер автоматического отключения, телевизор отключится автоматически по истечении установленного времени. Установить таймер можно с помощью пульта дистанционного управления.

Нажмите кнопку автоматического отключения SLEEP на пульте; затем, нажимая данную кнопку, выберите время автоматического отключения 15 мин., 30 мин., 45 мин., 60 мин.

Для завершения настройки нажмите кнопку MENU, после того, как Вы закончили установку.

Для того чтобы узнать время, оставшееся до автоматического отключения, нажмите кнопку SLEEP.

Примечание

Настройки таймера автоматического отключения не сохраняются при выключении телевизора или если произошел сбой в энергоснабжении.

16. NICAM

Данная кнопка используется для установки звуковой системы NICAM.

17. MUTE Отключение звука

Нажмите данную кнопку для отключения звука телевизора. Повторное нажатие приведет к возобновлению звучания.

18. VOL ▲/▼ Увеличение (уменьшение) громкости

Воспользуйтесь данными кнопками для настройки громкости телевизора.

19. PROG ▲/▼ Следующий (предыдущий) канал

Воспользуйтесь данными кнопками для переключения на следующий или предыдущий по списку телевизионный канал.

20. OK (◀▶▼▲) Кнопки направления

Воспользуйтесь данными кнопками для перемещения курсора по меню настроек.

21. MENU Меню настроек

Нажмите данную кнопку, для того чтобы открыть меню настроек. Повторно нажмите данную кнопку, для того чтобы закрыть меню настроек.

22. EXIT Выход

Нажмите данную кнопку, для того чтобы выйти из текущего меню.

23. TV/TEXT Телетекст

Нажмите данную кнопку для переключения телевизора в режим телетекста. Повторное нажатие приведет к переключению телевизора в обычный режим.

24. HOLD Стоп-кадр телетекста

Нажмите данную кнопку для отмены перелистывания страниц телетекста. Повторное нажатие приведет к возобновлению перелистывания страниц телетекста.

25. SIZE Размер страницы телетекста

Нажимайте данную кнопку для выбора одной из следующих опций:



Обычный размер: страница телетекста отображается полностью шрифтом обычного размера.
 Верхняя половина: верхняя половина страницы телетекста отображается шрифтом в два раза большим обычного размера.

Нижняя половина: Нижняя половина страницы телетекста отображается шрифтом в два раза большим обычного размера.

26. SUBCODE Дополнительные страницы телетекста

Режим дополнительных страниц предоставляет возможность просмотра дополнительных страниц текущей страницы телетекста. Введите цифру в диапазоне 0...9 для отображения определенной дополнительной страницы. Если введенная цифра совпадает с номером дополнительной страницы, начнется ее отображение. Нажимайте кнопки направления ▲/▼ для перелистывания страниц.

27. Красная, зеленая, желтая, голубая кнопки команд режима телетекста

Воспользуйтесь данными кнопками для вызова номеров страниц телетекста соответствующего цвета.

28. INDEX Содержание телетекста

Воспользуйтесь данной кнопкой для отображения страницы содержания телетекста.

29. MIX Кнопка режима смешивания

Воспользуйтесь данной кнопкой, для того чтобы страница телетекста стала прозрачной; при этом страница телетекста и телевизионный сигнал будут отображаться одновременно.

Повторное нажатие приведет к переключению телевизора в обычный режим.

30. REVEAL Отображение скрытой информации телетекста

Некоторые страницы телетекста содержат скрытую информацию. Нажмите эту кнопку для показа скрытой информации. При повторном нажатии, при вызове другой страницы телетекста или при передаче дополнительной страницы телетекста произойдет отмена показа скрытой информации

31. CANCEL Отмена полноразмерного отображения телетекста

Нажмите данную кнопку для отмены полноразмерного отображения телетекста. Второе нажатие приведет к восстановлению полноразмерного отображения телетекста.

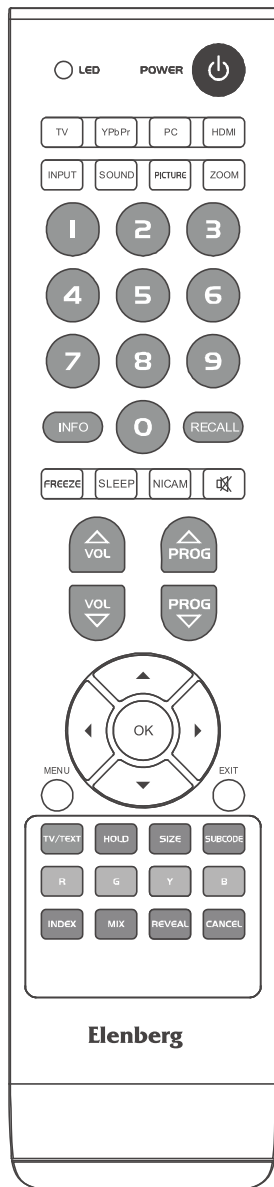



Включение и выключение телевизора

1. Вставьте шнур питания телевизора в разъем шнура питания. Нажмите кнопку питания для включения питания телевизора.
2. Если телевизор находится в режиме ожидания, нажмите кнопку режима ожидания на ПДУ или  на боковой панели для включения телевизора. Индикатор питания вместо красного станет зеленым.
3. Если Вы хотите временно прекратить прием телевидения, нажмите кнопку режима ожидания на ПДУ.
Чтобы возобновить просмотр телевизора нажмите эту кнопку еще раз.
4. Если Вы не будете пользоваться телевизором длительное время - отсоедините шнур питания от розетки.

Автоматическое выключение телевизора



В отсутствие входящего сигнала телевизор автоматически переключится в режим ожидания через 5 минут в режимах приема сигналов: Телевизионного, через вход SCART. При работе в режиме YPbPr, компьютерного монитора и HDMI, телевизор переходит в режим ожидания через 45 сек.

Сохранение каналов в памяти телевизора





Вы можете сохранить в памяти настоящей модели телевизора все принимаемые каналы, после чего произвести переключение каналов с помощью кнопок переключения каналов CH  .

Выбор языка меню настроек

Перед началом эксплуатации телевизора выберите язык меню настроек.

1. Нажмите на ПДУ или на боковой панели кнопку меню настроек MENU, после чего с помощью кнопок направления   выберите раздел «Меню» меню настроек. На экране появится следующее меню:



2. Нажмите кнопку   для входа в подменю и с помощью кнопок направления   выберите язык. Данный телевизор имеет девять языков: Английский, Французский, Испанский, Итальянский, Русский, Немецкий, Фарси, Арабский и Турецкий.

Время отображения экранного меню

Кнопкой ▼/▲ войдите в подменю “Отображ. меню” и с помощью кнопок направления ◀/▶ выберите время отображения меню на экране: 15 сек., 30 сек., 45 сек., 60 сек. и “Постоянно”.

Выбор системы цветопередачи

Для того чтобы выбрать систему цветопередачи в соответствии со страной телевидения, необходимо произвести следующее:

открыв раздел «ТВ» меню настроек, выберите пункт «Система цвета» с помощью кнопок направления ▲/▼, после чего выберите систему цветопередачи с помощью кнопок направления ◀/▶: **автом → PAL → SECAM**



Выбор входящего сигнала

Нажимая кнопку выбора сигнала INPUT на пульте дистанционного управления или на боковой панели телевизора, переключите прием входящих сигналов:

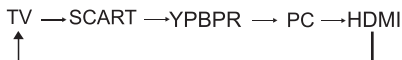

Выбор системы звукопередачи

Для того чтобы выбрать систему звукопередачи в соответствии со страной телевидения, необходимо произвести следующее:

Нажмите кнопку MENU на ПДУ или боковой панели телевизора и с помощью кнопок направления ▲/▼ в меню “ТВ” выберите «Система звука», после чего выберите систему звукопередачи с помощью кнопок направления ◀/▶:

AUTO → BG → I → DK → L → L'

Настройка телевизора

Нажмите кнопку MENU на ПДУ или боковой панели телевизора и с помощью кнопок направления ◀/▶ выберите меню “ТВ”:



1. Отображение номера текущего канала

Открыв раздел «ТВ» меню настроек, выберите пункт «Текущий канал» с помощью кнопок направления ▲/▼. Вы можете видеть номер текущего канала.

2. Система цвета

С помощью кнопок направления ▲/▼ выберите пункт “Система цвета”. Кнопками ◀/▶ выберите нужную систему.

3. Система звука

С помощью кнопок направления ▲/▼ выберите пункт “Система звука”. Кнопками ◀/▶ выберите нужную систему.

4. Автоматический контроль частоты

Открыв раздел «ТВ» меню настроек, выберите пункт «Автом.контр.част.» с помощью кнопок направления ▲/▼. Кнопками ◀/▶ выберите состояние ВКЛ или ВЫКЛ.

5. Точная настройка

В случае неудовлетворительного изображения или звукового сопровождения телепрограммы, Вы можете воспользоваться функцией Точной настройки для получения удовлетворительного изображения и звука. Выполните следующее:

- I. Нажмите кнопку МЕНЮ для вывода на экран главного меню, далее кнопками ◀/▶ выберите раздел «ТВ», нажав кнопку ▼/▲ войдите в подменю раздела «ТВ».
- II. Кнопками ▼/▲ выберите в подменю «ТВ» пункт «Точная настройка», кнопками ◀/▶ выполните точную настройку от низких частот к более высоким или наоборот, пока не добьетесь удовлетворительного качества изображения и/или звука.
- III. Вы можете выполнять точную настройку при выключенном автоматическом контроле частоты.

6. Автоматическая настройка каналов

Открыв раздел «ТВ» меню настроек, выберите пункт «Автом. настр. кан» с помощью кнопок направления ▲/▼ и подтвердите выбор с помощью кнопки направления ▶:



Телевизор автоматически произведет поиск каналов в частотном диапазоне, и все принимаемые каналы будут автоматически сохранены в памяти телевизора. Не предпринимайте никаких действий до окончания процесса автоматической настройки. В противном случае настройка будет остановлена.

Примечание

- I. При первом включении телевизора необходимо воспользоваться опцией автоматической настройки для сохранения в памяти телевизора всех каналов.
- II. Если телевизор не находится в режиме приема телевизионного сигнала, необходимо произвести переключение в данный режим (см. раздел «Выбор источника сигнала»).
- III. Если Вы хотите остановить автоматическую настройку, нажмите кнопку МЕНЮ для выхода из режима.

7. Ручная настройка каналов

Открыв раздел «ТВ» меню настроек, выберите пункт «Ручн. настр.» с помощью кнопок направления ▲/▼ и подтвердите выбор с помощью кнопки направления ▶:



Телевизор произведет поиск каналов в частотном диапазоне от низких к высоким частотам при нажатии кнопки направления ▶ и от высоких к низким частотам при нажатии кнопки направления ◀.

8. Выбор страны телевидения

Открыв раздел «ТВ» меню настроек, выберите пункт «Регион вещания» с помощью кнопок направления ▲/▼ и выберите регион телевидения с помощью кнопок направления ◀/▶.

9. Редактор каналов

Открыв раздел «ТВ» меню настроек, выберите пункт «Редакт.кан.» с помощью кнопок направления ▲/▼, нажмите кнопку направления ► для входа в подменю Редактора каналов.

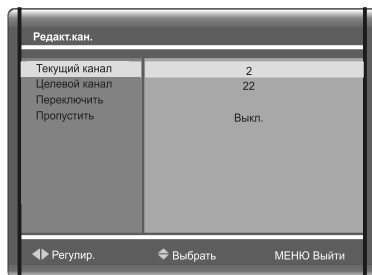

I. Текущий канал

Кнопками ◀/▶ установите номер текущего канала.

II. Функция «Переключить»

Данная функция позволяет переключать каналы. Кнопками направления ◀/▶ выберите текущий канал. С помощью кнопок направления ▲/▼ выберите пункт «Целевой канал», кнопками направления ◀/▶ выберите номер целевого канала. Кнопками направления ▲/▼ выберите пункт «Переключить» и нажмите кнопку направления ► для выполнения процедуры переключения.

III. Функция «Пропустить»

ВКЛ: Пропустить текущий канал

ВЫКЛ: Вернуть текущий канал.

Выбор телевизионного канала

1. Выберите канал, который Вы хотите просмотреть.

Нажимайте кнопки следующего (предыдущего) канала PROG ▼/▲ для выбора канала, который Вы хотите просмотреть, или введите его номер непосредственно с помощью цифровых кнопок. В памяти настоящей модели телевизора можно сохранить не более 120 каналов.

2. Нажимайте кнопки увеличения (уменьшения) громкости VOL ▼/▲ для выбора желательной громкости звука.

3. Нажав на кнопку отключения звука MUTE, Вы можете полностью отключить звук. Для того чтобы восстановить передачу звука, снова нажмите на кнопку отключения звука MUTE.

4. Нажав на кнопку номера канала INFO, Вы можете вызвать номер текущего канала в верхнем правом углу экрана.

Настройка изображения

Нажмите кнопку меню настроек MENU на пульте дистанционного управления или на боковой панели телевизора, после чего выберите раздел «Изображение» меню настроек с помощью кнопок направления ◀/▶.



1. Режим изображения.

В разделе «Изображение» меню настроек с помощью кнопок направления ▲/▼ выберите пункт «Режим изобр.» и с помощью кнопок направления ◀/▶ выберите нужный режим изображения.

Примечание: Настройка параметров «Яркость», «Контраст», «Оттенок», «Насыщенность», «Резкость» и «Подсветка» доступна только в режиме изображения «Индивидуальный».

2. Регулировка яркости изображения

Открыв раздел «Изображение» меню настроек, с помощью кнопок направления ▲/▼ выберите пункт «Яркость» и отрегулируйте яркость изображения с помощью кнопок направления ◀/▶.

3. Регулировка контраста изображения

Открыв раздел «Изображение» меню настроек, с помощью кнопок направления ▲/▼ выберите пункт «Контраст» и отрегулируйте контраст изображения с помощью кнопок направления ◀/▶.

4. Регулировка оттенка изображения

Открыв раздел «Изображение» меню настроек, с помощью кнопок направления ▲/▼ выберите пункт «Оттенок» и отрегулируйте оттенок изображения с помощью кнопок направления ◀/▶.

Примечание: Данная опция доступна только для системы телевидения NTSC.

5. Регулировка насыщенности цвета изображения

Открыв раздел «Изображение» меню настроек, с помощью кнопок направления ▲/▼ выберите пункт «Насыщенность» и отрегулируйте цветовую насыщенность изображения с помощью кнопок направления ◀/▶.

6. Регулировка резкости изображения

Открыв раздел «Изображение» меню настроек, выберите пункт «Резкость» с помощью кнопок направления ▲/▼ и отрегулируйте резкость изображения с помощью кнопок направления ◀/▶.

7. Регулировка подсветки изображения

Открыв раздел «Изображение» меню настроек, выберите пункт «Подсветка» с помощью кнопок направления ▲/▼ и отрегулируйте подсветку изображения с помощью кнопок направления ◀/▶.

8. Регулировка цветовой гаммы изображения

Открыв раздел «Изображение» меню настроек, выберите пункт «Цвет.гамма» с помощью кнопок направления ▲/▼ и отрегулируйте цветовую гамму изображения с помощью кнопок направления ◀/▶.

9. Регулировка режима масштабирования изображения

Открыв раздел «Изображение» меню настроек, выберите пункт «Режим масшт.» с помощью кнопок направления ▲/▼ и установите режим масштабирования изображения с помощью кнопок направления ◀/▶.

Примечание: Настройку можно выполнить только при наличии входного сигнала.

Настройка Звука

Нажмите кнопку меню настроек MENU на пульте дистанционного управления или на боковой панели телевизора, после чего выберите раздел «Звук» меню настроек с помощью кнопок направления ◀/▶.



1. Настройка режима звука диапазона.

В разделе «Звук» меню настроек с помощью кнопок направления ▲/▼ выберите пункт «Режим звука» и с помощью кнопок направления ◀/▶ выберите нужный режим звука.

Примечание: Настройка параметров «Низкие частоты» и «Высокие частоты» доступна только в режиме «Индивидуальный».

2. Регулировка высоких частот

Открыв раздел «Звук» меню настроек, выберите пункт «Высокие частоты» с помощью кнопок направления ▲/▼ и отрегулируйте звучание высоких частот с помощью кнопок направления ◀/▶.

3. Регулировка низких частот

Открыв раздел «Звук» меню настроек, выберите пункт «Низкие частоты» с помощью кнопок направления ▲/▼ и отрегулируйте звучание низких частот с помощью кнопок направления ◀/▶.

4. Регулировка звукового баланса

Открыв раздел «Звук» меню настроек, выберите пункт «Баланс» с помощью кнопок направления ▲/▼ и отрегулируйте звуковой баланс с помощью кнопок направления ◀/▶.

5. Регулировка звука NICAM

Открыв раздел «Звук» меню настроек, выберите пункт «NICAM» с помощью кнопок направления ▲/▼ и отрегулируйте звук NICAM с помощью кнопок направления ◀/▶.

Настройка Экранного меню

Нажмите кнопку меню настроек MENU на пульте дистанционного управления или на боковой панели телевизора, после чего выберите раздел «Меню» меню настроек с помощью кнопок направления ◀/▶.

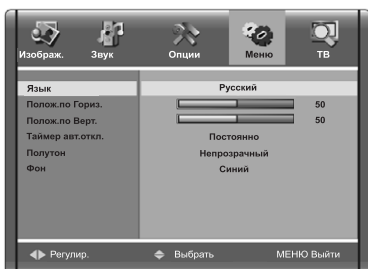

1. Выбор языка меню настроек

См. раздел «Выбор языка меню настроек» на стр. 10.

2. Регулировка положения меню настроек по горизонтали

Открыв раздел «Настройка» меню настроек, выберите пункт «Полож. по гор.» с помощью кнопок направления ▲/▼ и отрегулируйте положение меню настроек по горизонтали с помощью кнопок направления ◀/▶.

3. Регулировка положения меню настроек по вертикали

Открыв раздел «Настройка» меню настроек, выберите пункт «Полож. по верт.» с помощью кнопок направления ▲/▼ и отрегулируйте положение меню настроек по вертикали с помощью кнопок направления ◀/▶.

4. Выбор времени отключения меню настроек

Открыв раздел «Настройка» меню настроек, выберите пункт «Таймер автом.откл.» с помощью кнопок направления ◀/▶ и выберите время отключения меню настроек: 15 сек., 30 сек., 45сек., 60 сек или «Постоянно».

5. Полутон меню настроек

Открыв раздел «Настройка» меню настроек, выберите пункт «Полутон» с помощью кнопок направления ▲/▼ и выберите по своему желанию полутон меню настроек с помощью кнопок направления ◀/▶.

6. Фон меню настроек

Открыв раздел «Настройка» меню настроек, выберите пункт «Фон» с помощью кнопок направления ▲/▼ и выберите по своему желанию фон меню настроек с помощью кнопок направления ◀/▶.

Настройка Опций

Нажмите кнопку меню настроек MENU на пульте дистанционного управления или на боковой панели телевизора, после чего выберите раздел «Опции» меню настроек с помощью кнопок направления ◀/▶.

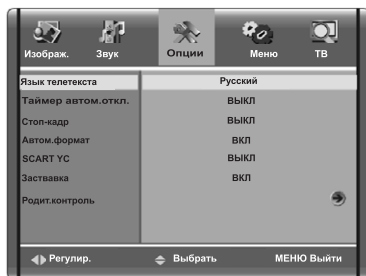

1. Выбор языка телетекста

Открыв раздел «Опции» меню настроек, выберите пункт «Язык Телетекста» с помощью кнопок направления ▲/▼ и желаемый язык телетекста с помощью кнопок направления ◀/▶.

2. Установка таймера автоматического отключения (см. стр.9)

3. Стоп-кадр

Открыв раздел «Опции» меню настроек, выберите пункт «Стоп-кадр» с помощью кнопок направления ▲/▼ и с помощью кнопок направления ◀/▶ установите значение функции ВКЛ или ВЫКЛ.

Примечание: функция может настраиваться только в режимах ТВ и SCART.

4. Функция автоматического выбора формата изображения (только в режиме SCART)

Открыв раздел «Опции» меню настроек, выберите пункт «Автом.формат» с помощью кнопок направления ▲/▼ и с помощью кнопок направления ◀/▶ установите значение функции ВКЛ или ВЫКЛ.

ВКЛ: Автоматическое переключение формата на 9:16 или 3:4

ВЫКЛ: Автоматическое переключение формата выключено.

5. Функция SCART YC

Открыв раздел «Опции» меню настроек, выберите пункт «SCART YC» с помощью кнопок направления ▲/▼ и с помощью кнопок направления ◀/▶ установите значение функции ВКЛ или ВЫКЛ.

6. Заставка

Открыв раздел «Опции» меню настроек, выберите пункт «Заставка» с помощью кнопок направления ▲/▼ и

присвойте данной опции значение «ВКЛ.» или «ВЫКЛ.» с помощью кнопок направления ◀/▶.

7. Родительский контроль

Открыв раздел «Опции» меню настроек, выберите пункт «Родит.контроль» с помощью кнопок направления ▲/▼ и с помощью кнопок направления ◀/▶ войдите в меню ввода пароля. (Используемый по умолчанию и универсальный пароль 1980.)



i. Новый пароль---- В пункте «Новый пароль» Вы можете изменить пароль.

Пароль будет успешно изменен если Вы дважды введете один и тот же пароль.

ii. Защита от детей - с помощью кнопок направления ◀/▶ установите значение функции ВКЛ или ВЫКЛ.

iii. Выбрать канал. Выберите канал, который вы хотите редактировать.

iiii. Блокированный канал. Для блокирования или разблокирования текущего канала выберите значение ВКЛ или ВЫКЛ.

Примечание: Функция «Блокированный канал» активно только при включенной функции «Защита от детей».

Режим монитора персонального компьютера (PC)

Когда телевизор находится в режиме монитора ПК, нажмите кнопку меню настроек MENU на ПДУ или на боковой панели телевизора. С помощью кнопок направления ◀/▶ выберите раздел «Компьютер».

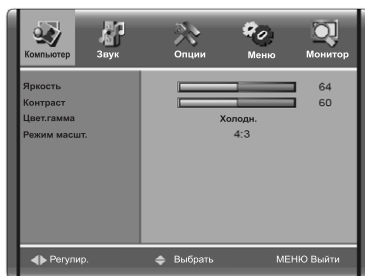

1. Яркость

Открыв раздел «Компьютер», с помощью кнопок направления ▲/▼ выберите пункт «Яркость» и с помощью кнопок направления ◀/▶ настройте нужную яркость.

2. Контраст

Открыв раздел «Компьютер», с помощью кнопок направления ▲/▼ выберите пункт «Контраст» и с помощью кнопок направления ◀/▶ настройте нужный контраст.

3. Цветовая гамма

Открыв раздел «Компьютер», с помощью кнопок направления ▲/▼ выберите пункт «Цвет.гамма» и с помощью кнопок направления ◀/▶ настройте нужную цветовую гамму.

4. Режим масштабирования

Открыв раздел «Компьютер», с помощью кнопок направления ▲/▼ выберите пункт «Режим масшт.» и с помощью кнопок направления ◀/▶ выберите нужный режим масштабирования.

Монитор

Данный телевизор в режиме монитора ПК поддерживает частоту обновления не выше 60 Гц. Установите частоту обновления в настройках ПК 60 Гц. Если частота обновления будет установлена выше, то экран может мерцать. Когда телевизор находится в режиме монитора ПК, нажмите кнопку меню настроек MENU на ПДУ или на боковой панели телевизора. С помощью кнопок направления ◀/▶ выберите раздел «Монитор».



1. Регулировка положения изображения по горизонтали

Открыв раздел «Монитор» меню настроек, выберите пункт «Полож. по гор.» с помощью кнопок направления ▲/▼ и произведите настройку с помощью кнопок направления ◀/▶.

2. Регулировка положения изображения по вертикали

Открыв раздел «Монитор» меню настроек, выберите пункт «Полож. по верт.» с помощью кнопок направления ▲/▼ и произведите настройку с помощью кнопок направления ◀/▶.

3. Настройка фазы

При подключении компьютера к телевизору, вследствие разницы параметров телевизора и компьютера, Вам следует выполнить настройку пункта «Фаза» в меню «Монитор». Продолжайте настройку до получения хорошего изображения.

4. Настройка Развертки

При подключении компьютера к телевизору, вследствие разницы параметров телевизора и компьютера, Вам следует выполнить настройку пункта «Развертка» в меню «Монитор». Продолжайте настройку до получения хорошего изображения.

5. Автоматическая регулировка

Если при настройке возникнут непредвиденные проблемы, Вы можете выбрать опцию «Автом.регул.» и нажмите кнопку направления ▶. Телевизор вернется к изначальным установкам.

Примечание: когда телевизор находится в режиме YPbPr можно выполнять только настройку «Положение по горизонтали» и «Положение по вертикали».

ПОДСОЕДИНЕНИЕ ВНЕШНЕГО ОБОРУДОВАНИЯ

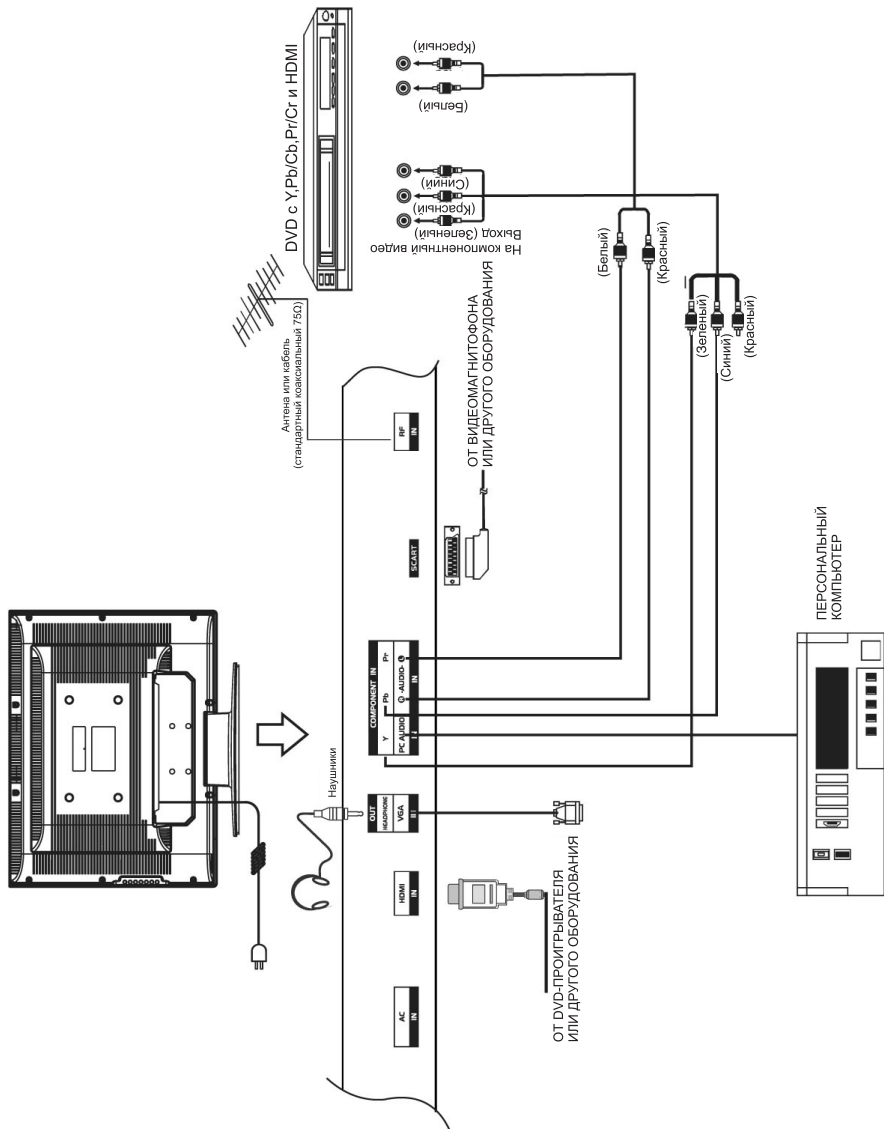

ПОДСОЕДИНЕНИЕ ВНЕШНЕГО ОБОРУДОВАНИЯ

Подключение антенны

Входное сопротивление антенны для настоящей модели телевизора составляет 75Ω. Коаксиальный кабель на 75Ω от МВ/ДМВ-антенны можно подключить непосредственно к антенному разъему задней панели телевизора. Если Вы пользуетесь антенной с большим сопротивлением (плоский кабель, 300Ω), ее можно подключить к антенному разъему с использованием специального переходника (300Ω/75Ω)

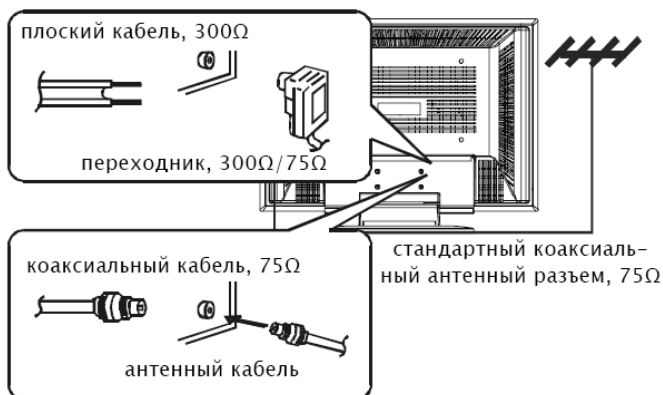

- Рекомендуется использовать коаксиальный кабель на 75Ω во избежание помех и раздвоения изображения, могущих возникнуть из-за несоответствия входному сопротивлению антенны.
- Нельзя допускать переплетения антенного кабеля и шнура питания.

Монтаж на стену или подставку

Когда Вы вскроете упаковочную коробку, Вы можете обнаружить там отдельно упакованные приспособления для монтажа телевизора на стену. Если Вы желаете установить телевизор на стену, отсоедините подставку телевизора, ввинтите четыре винта в гайки задней панели. Оставшиеся приспособления крепятся в удобном для Вас месте как показано на рисунке (на стену или потолок). Затем на эти приспособления вешается телевизор. Убедитесь, что конструкция для подвешивания выдерживает вес телевизора



Рис.1



Рис.2

ПОИСК И УСТРАНЕНИЕ НЕПОЛАДОК

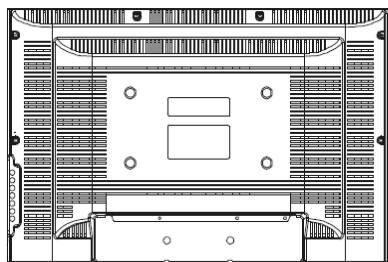
Если у Вас возникнут проблемы, попробуйте применить нижеперечисленные способы их устранения. Данные проблемы могут быть причиной неправильных настроек, а не неполадок самого изделия. Если проблема остается, обратитесь в сервисный центр.

Проблема	Возможное решение
Плохое качество звука и изображения	Переключитесь на другой канал. Настройте антенну. Проверьте все проводные соединения.
В режиме ТВ нет изображения и звука	Переключитесь на другой канал. Нажмите кнопку TV/AV. Проверьте, включен ли телевизор в розетку. Проверьте подключение антенны.
Звук отсутствует или очень тихий на максимальной громкости	Сначала проверьте громкость устройств, подключенных к телевизору. Соответствующим образом подрегулируйте уровень громкости телевизора. Проверьте регулировки громкости (громкость и приглушение).
Отсутствие цвета, неправильные цвета или оттенки	Проверьте, что передаваемая программа цветная. Выберите меню «Изображение» и установите параметры цвета или оттенка на правильную величину.
Вертикальное скольжение изображения по экрану	Проверьте все проводные соединения.
Размытое изображение или «снег» на экране	Проверьте расположение, направленность и подключение антенны. Часто помехи возникают при использовании внутренней антенны.
Неполадки в работе ПДУ	Замените элементы питания ПДУ. Проверьте контакт элементов питания. ПДУ находится вне радиуса действия. Подойдите ближе к телевизору. Между ПДУ и телевизором находится препятствие. Проверьте, включен ли телевизор в розетку.
Изображение находится не по центру	Настройте положение по горизонтали и по вертикали.
Чистка телевизора	При очистке ЖК-экрана телевизора выньте вилку сетевого шнура из розетки. Пользуйтесь сухой, чистой тканью для очистки экрана и корпуса от пыли. Для дальнейшей очистки экрана воспользуйтесь чистой влажной тканью. Для чистки изделия не пользуйтесь бензином, растворителями или подобными жидкостями.
Цветовые точки	Данное устройство использует жидкокристаллический экран высокого разрешения. В силу особенностей данного продукта, от некоторых пикселей могут возникать цветовые точки. Если дело касается нескольких цветных точек, это не относится к неудовлетворительной работе телевизора или надежной работоспособности прибора. В данном, случае прибор не нуждается в сервисном обслуживании. В отношении количества цветных точек продукция нашей компании похожа на продукцию других производителей. В соответствии с оценкой продукции, цветовые точки не являются причиной возврата товара по причине неудовлетворительного качества. Мы надеемся, что наши уважаемые потребители подойдут с пониманием к данному вопросу.

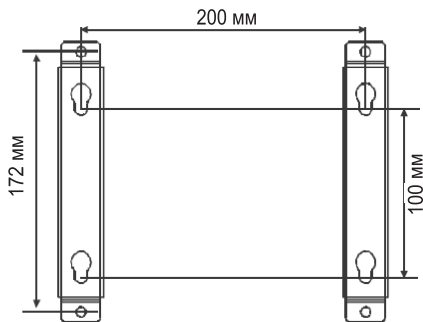
ДЕФЕКТЫ ИЗОБРАЖЕНИЯ И ИХ ПРИЧИНЫ



ПОМЕХИ В ИЗОБРАЖЕНИИ

Помехи в изображении обычно являются следствием слабого сигнала. Отрегулируйте положение антенны либо установите антенный усилитель.



ДВОЙНОЕ ИЗОБРАЖЕНИЕ

Двойные изображения обычно возникают из-за отражения сигнала от высотных зданий. Измените направление антенны или поднимите ее выше.



ПОМЕХИ РАДИОВОЛН

Если волнообразные линии перемещаются по экрану, это скорее всего вызвано расположенными рядом радиопередатчиками или устройствами, способными принимать короткие волны.



ПОМЕХИ ОТ ВЫСОКОТЕМПЕРАТУРНОГО ЭЛЕКТРОТЕРМАЛЬНОГО ОБОРУДОВАНИЯ

На экране появляются диагональные линии, часть изображения отсутствует. Это может быть вызвано высокотемпературным электротермальным оборудованием, работающим в расположенной неподалеку больнице.

Возникновение одной из таких проблем при подключении кабельного телевидения может означать наличие проблем на вещательной станции.

Производитель оставляет за собой право вносить в конструкцию и характеристики изделия изменения без особого уведомления.

По истечении срока службы товара, необходимо обратиться сервисный центр за консультацией по дальнейшей эксплуатации товара. В противном случае дальнейшая эксплуатация может повлечь невозможность нормального использования товара.

Срок службы данного изделия – 3 года с момента продажи



Данные производителя