



**LCD телевизор**  
**LCD телевизор**  
**LT 3240**



**Інструкція з використання**  
**Инструкция по эксплуатации**



## Зміст

<b>ІНСТРУКЦІЯ ПО ЗАХОДАМ БЕЗПЕКИ</b>	<b>4</b>
<b>ОСОБЛИВОСТІ ВИРОБУ</b>	<b>5</b>
<b>КОМПЛЕКТАЦІЯ</b>	<b>5</b>
<b>РОЗТАШУВАННЯ ОРГАНІВ КЕРУВАННЯ</b>	<b>6</b>
<b>ПІДКЛЮЧЕННЯ ДЖЕРЕЛ СИГНАЛУ ДО ТЕЛЕВІЗОРА</b>	<b>9</b>
<b>ОСНОВНІ ОПЕРАЦІЇ</b>	<b>10</b>
ВКЛЮЧЕННЯ/ВИМКНЕННЯ	10
ВИБІР ДЖЕРЕЛА СИГНАЛУ	10
РЕГУЛЮВАННЯ ГУЧНОСТІ	10
ТИМЧАСОВЕ ВІДКЛЮЧЕННЯ ЗВУКУ	10
ВИБІР КАНАЛІВ	10
ПОЧАТКОВІ НАЛАШТУВАННЯ	11
НАЛАШТУВАННЯ КАНАЛІВ	12
НАЛАШТУВАННЯ ПАРАМЕТРІВ ЗОБРАЖЕННЯ	12
НАЛАШТУВАННЯ ПАРАМЕТРІВ ЗВУКУ	13
НАЛАШТУВАННЯ ПАРАМЕТРІВ ЧАСУ	13
НАСТРОЙКА ДОДАТКОВИХ ПАРАМЕТРІВ	14
НАЛАШТУВАННЯ ПАРАМЕТРІВ ЗОБРАЖЕННЯ ПРИ ПІДКЛЮЧЕННІ ДО КОМП'ЮТЕРА	14
<b>USB МУЛЬТИМЕДІА</b>	<b>15</b>
ФОРМАТИ USB МУЛЬТИМЕДІА	15
USB ВІДЕО	15
USB ФОТО	18
USB МУЗИКА	19
<b>ІНШЕ</b>	<b>21</b>
КРИТЕРІЇ ВИЗНАЧЕННЯ НЕСПРАВНОСТІ РК-МАТРИЦІ	21
ВИРІШЕННЯ ПРОБЛЕМ	21
ТЕХНІЧНІ ХАРАКТЕРИСТИКИ	22
ІНФОРМАЦІЯ ДЛЯ СПОЖИВАЧА	43
<b>ІНСТРУКЦІЯ ПО ЕКСПЛУАТАЦІЇ НА РУССКОМ ЯЗЫКЕ</b>	<b>23</b>

**ІНСТРУКЦІЯ З ЗАХОДІВ БЕЗПЕКИ****Символ Небезпеки**

Нагадування користувачу про велику напругу.

**Символ Попередження**

Нагадування користувачу про виконання всіх дій згідно з інструкціями.

**УВАГА:**

ЩОБ ЗАПОБІГТИ ПОШКОДЖЕННЯМ, ЗАЙМАННЯ ВИРОБУ АБО УРАЖЕННЯ ЕЛЕКТРИЧНИМ СТРУМОМ НЕ ДОПУСКАЙТЕ ПОПАДАННЯ ВИРОБУ ПІД ДОЩ ТА ЕКСПЛУАТАЦІЮ ЙОГО В УМОВАХ ПІДВИЩЕНОЇ ВОЛОГИ.

**ЗАСТЕРЕЖЕННЯ:**

- Перед використанням виробу уважно ознайомтесь з цією інструкцією. Збережіть її для використання у майбутньому.
- Ніколи самостійно не розбирайте виріб, це може стати причиною ураження електричним струмом, привести до виходу виробу з ладу та анулює гарантійні обов'язки виробника
- Для проведення ремонту та технічного обслуговування звертайтеся тільки до кваліфікованих фахівців.
- Для електроживлення виробу використовуйте електромережу з належними характеристиками.
- Підключайте виріб лише до призначених для цього аудіовідеокомпонентів та призначеними для цього з'єднуючими кабелями.
- Не піддавайте пристрій дії прямих сонячних променів, низьких та високих температур, підвищеній вологості. При переміщенні виробу з прохолодного приміщення в тепле і навпаки, розпакуйте виріб перед початком експлуатації та зачекайте 1-2 години, не вмикаючи його.
- Не ставте на виріб сторонні предмети. Обережіть виріб від ударів, падінь, вібрацій та інших механічних дій. Пам'ятайте - екран виробу крихкий і може бути пошкодженим навіть незначним зусиллям. Не закривайте вентиляційні отвори на задній панелі виробу та не встановлюйте його в місцях, де нормальне охолодження виробу неможливе.
- Не використовуйте під час чистки пристрою, абразивні матеріали та органічні з'єднання (алкоголь, бензин і т. д.). Для чистки корпусу виробу допускається використання невеликої кількості нейтрального миючого засобу, для чистки екрану використовуйте суху м'яку тканину або спеціальні серветки, призначені для LCD-моніторів.

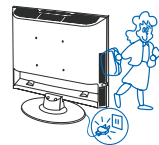
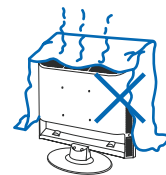
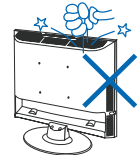
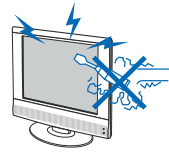

- Вимикайте виріб від мережі електроживлення і від кабеля телевізійної антени, якщо не збираєтесь користуватися ним тривалий час..

**Не залишайте без догляду працюючий виріб.**

## ВСТУП

### Увага!

- Підключайте виріб до мережі електроживлення за допомогою лише справних розеток або подовжувачів.
- Перегляд телепередач рекомендується проводити при положенні регулятора гучності телевізора не більше 1/2 від максимального рівня. Тривале прослуховування на більш високому рівні гучності може призвести до погіршення слуху.

**Всі ілюстрації, наведені в данній інструкції, являються схематичним зображенням об'єктів та можуть відрізнятися від їх реального зовнішнього вигляду.**

## ОСОБЛИВОСТІ ВИРОБУ

- Високоякісна кольорова TFT-матриця;
- Максимальна розподільча здатність 1366 x 768;
- Кут огляду по горизонталі 178°
- Мультисистемний ТВ тюнер з підтримкою NICAM;
- Стереофонічна акустична система 10Вт + 10Вт;
- 2 універсальних цифрових інтерфейси HDMI;
- USB порт;
- Роз'єм VGA;
- Композитний відеовхід;
- Компонентний відеовхід;
- Роз'єм SCART;
- Стереофонічний аудіовхід;
- Стереофонічний вихід на навушники.

Телевізор обладнаний USB портом, що дозволяє відтворювати медіаінформацію (відео, музика, фото, текст) з зовнішніх носіїв: Флеш та зовнішніх USB жорстких дисків. Телевізор підтримує носії з файловими системами Hi Speed FS, FAT 32, FAT 16, NTFS (стиснуті NTFS файли не підтримуються). Формати див. на стор. 15

## КОМПЛЕКТАЦІЯ

LCD-телевізор	_____	1 шт.
Підставка для телевізора	_____	1 шт.
Пульт дистанційного управління	_____	1 шт.
Мережевий шнур	_____	1 шт.
Інструкція з експлуатації	_____	1 шт.
Гарантійний талон	_____	1 шт.

## РОЗТАШУВАННЯ ОРГАНІВ КЕРУВАННЯ

### ПАНЕЛЬ УПРАВЛІННЯ ТВ

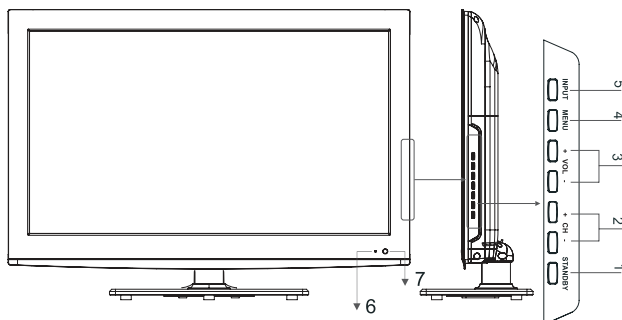

#### 1. Клавiша STANDBY

Натисніть клавiшу STANDBY, щоб увімкнути або вимкнути телевізор.

#### 2. Клавiші CH +/CH -

Переключення каналів в прямому і зворотному напрямку. Переміщення та вибір ТВ меню.

#### 3. Клавiші VOL +/VOL -

Збільшення/зменшення гучності. Зміна значень параметрів у режимі меню.

#### 4. Клавiша MENU

Натисніть клавiшу MENU один раз для виведення системного меню на екран. Натисніть клавiшу MENU ще раз, для того щоб вийти з системного меню.

#### 5. Клавiша INPUT

Натисніть клавiшу INPUT для входу в меню вибору джерела сигналу.

#### 6. Світлодіодний індикатор робочого режиму.

#### 7. Датчик фотоприймача ДУ телевізора.

### ЗАДНЯ ПАНЕЛЬ

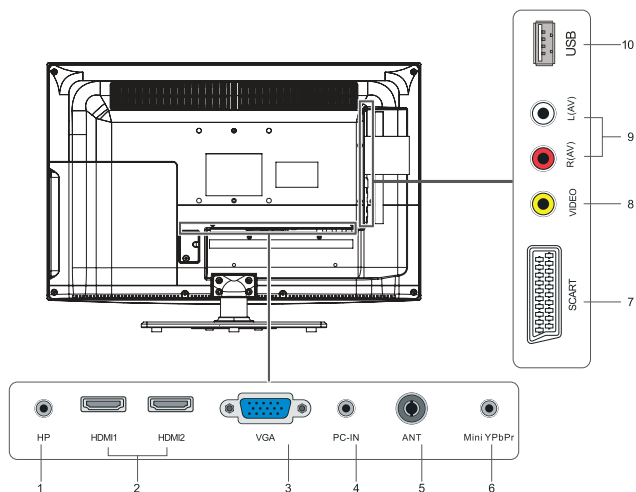

#### 1. Стерефонічний аудіовихід на навушники

#### 2. Роз'єми високої чіткості HDMI

#### 3. Відеовихід VGA

#### 4. Лінійний аудіовихід (PC)

#### 5. Роз'єм для підключення антени

#### 6. Компонентний відеовихід

#### 7. Універсальний вхід SCART

#### 8. Композитний відеовихід

#### 9. Стерефонічний аудіовихід

#### 10. Порт USB

## РОЗТАШУВАННЯ ОРГАНІВ КЕРУВАННЯ

### ПУЛЬТ ДИСТАНЦІЙНОГО КЕРУВАННЯ

1. **Клавіша POWER**  
Включення/вимикання ТВ.
2. **Клавіша P. MODE**  
Вибір встановлених режимів зображення.
3. **Клавіша S. MODE**  
Вибір встановлених режимів звуку.
4. **Цифрові клавіші**
5. **Клавіша --/--**  
Якщо номер програми двозначний або тризначний, Ви можете обрати систему вводу номеру.
6. **Клавіша DISPLAY**  
Відображення інформації про канал/джерело сигналу.
7. **Клавіша ENTER**  
Вибір і підтвердження в режимі відображення системного меню.
8. **Клавіша MENU**  
Вивід системного меню на екран.
9. **Клавіша MUTE**  
Включення/вимикання звуку.
10. **Клавіша + VOL -**  
Збільшення/зменшення гучності.
11. **Клавіша ASPECT**  
Вибір формату екрану.
12. **Клавіша HOLD**  
Затримка сторінки в режимі телетексту  
**Клавіша STOP (■)**  
Стоп
13. **Клавіша TEXT**  
Включення/виключення функції телетексту  
**Клавіша PLAY/PAUSE (⏮)**  
Відтворення/Пауза
14. **Клавіша REVEAL**  
Відображення прихованої сторінки телетексту. Перехід до попередньої глави у режимі мультимедіа.  
**Клавіша ⏮**  
Натисніть для переходу до попереднього розділу.
15. **Клавіша ROOT**  
Перехід в головну директорію в режимі мультимедіа.
16. **Клавіша A-B**  
Функція відтворення в режимі мультимедіа.
17. **Клавіша SLEEP**  
Встановлення таймера відключення.
18. **Клавіша NICAM/A2**  
Вибір режиму NICAM/A2
19. **Клавіша ⏪**  
Повернення до попереднього каналу.
20. **Клавіша SOURCE**  
Вибір входу для зовнішнього джерела аудіо і відео сигналу.
21. **Клавіша EXIT**  
Вихід з системного меню.
22. **Клавіша + CH -**  
Послідовне перемикання каналів у прямому і зворотному напрямку.
23. **Клавіша INDEX**  
Відображення основної сторінки телетексту.  
**Клавіша ⏮**  
Натисніть для швидкого "зворотнього" відтворення

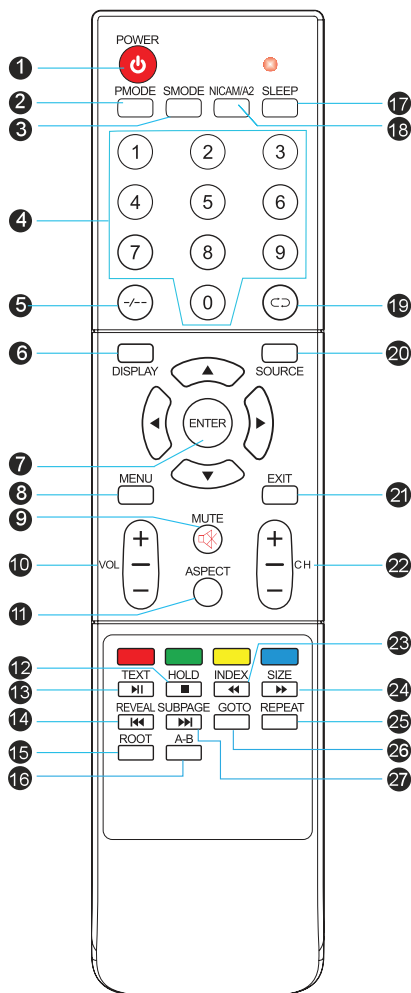

24. **Клавіша SIZE**  
Керування форматом виводу даних в режимі телетексту.  
**Клавіша ⏮**  
Натисніть для прискореного відтворення
25. **Клавіша REPEAT**  
Повтор фрагменту в режимі мультимедіа.
26. **Клавіша GOTO**
27. **Клавіша SUBPAGE**  
Доступ до підсторінок телетексту.  
Перехід до наступної глави у режимі мультимедіа.  
**Клавіша ⏮**  
Натисніть для переходу до наступного розділу.

## РОЗТАШУВАННЯ ОРГАНІВ КЕРУВАННЯ

### ВСТАНОВЛЕННЯ БАТАРЕЙ В ПУЛЬТ ДИСТАНЦІЙНОГО КЕРУВАННЯ

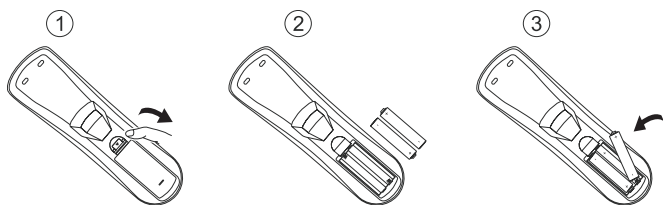

1. відкрийте кришку на пульті дистанційного керування.

2. Встановіть батарейки, дотримуючись полярності.

3. Закрийте кришку.

### ВИКОРИСТАННЯ ПУЛЬТА ДИСТАНЦІЙНОГО КЕРУВАННЯ

При використанні пульта дистанційного керування переконайтесь, що кут відхилення пульта від уявного перпендикуляра до датчика інфрачервоних променів, на передній панелі, не перевищує 30 градусів і відстань до телевізора не перевищує 5 метрів.

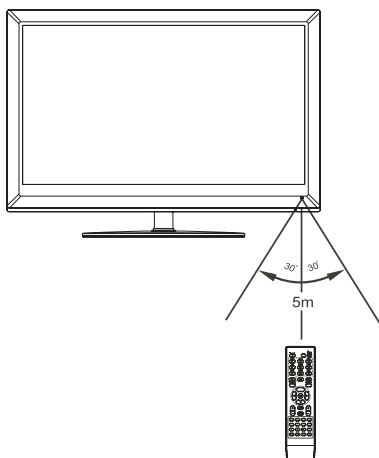

#### Застереження:

- Уникайте попадання прямих сонячних променів на датчик інфрачервоних променів на передню панелі телевізора.
- Своєчасно замінюйте батарейки в пульті дистанційного керування.
- Не допускайте падіння пульта дистанційного керування і оберігайте його від впливу вологи.



## ПІДКЛЮЧЕННЯ ДЖЕРЕЛ СИГНАЛУ ДО ТЕЛЕВІЗОРА

До телевізора Ви можете підключити різноманітні відео-аудіо джерела, наприклад: ефірну антену, DVD, медіа плеєр, сет-топ бокс, комп'ютер та ін..

Підключення ефірної антени або кабельного телебачення

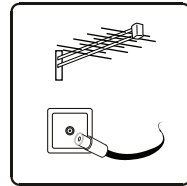
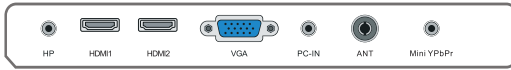

Підключення джерел через VGA порт (комп'ютер, ноутбук і т.д.)

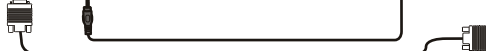
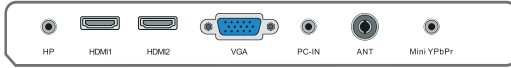

Підключення джерел через HDMI порт

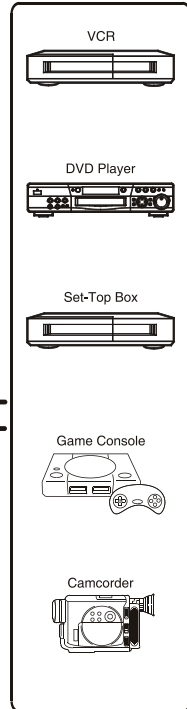

Підключення джерел через AV роз'єми (композитне відео, стерео звук)



Підключення джерел через YPbPr/YCbCr роз'єми (компонентне відео, стерео звук)

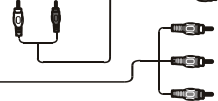

Підключення джерел через SCART



Підключення до USB порту (флешки та зовнішні USB HDD)

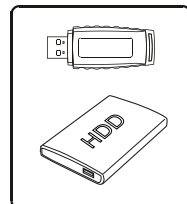

## ОСНОВНІ ОПЕРАЦІЇ

### ВКЛЮЧЕННЯ/ВИМКНЕННЯ

Натисніть кнопку STANDBY, для того, щоб включити телевізор.  
Якщо на телевізорі нема зображення, будь ласка, перевірте всі з'єднання.  
Натисніть кнопку STANDBY ще раз, щоб вимкнути телевізор.

### ВИБІР ДЖЕРЕЛА СИГНАЛУ

1. Натисніть клавішу SOURCE - на екрані відобразиться меню вибору джерела сигналу.
2. Клавішами ▲▼ виберіть бажане джерело.
3. Натисніть клавішу ENTER для підтвердження.

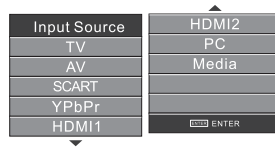

### РЕГУЛЮВАННЯ ГУЧНОСТІ

1. Натисніть клавішу VOL- для зменшення гучності.
2. Натисніть клавішу VOL+ для збільшення гучності.

УВАГА! Перегляд телепередач рекомендується проводити при положенні регулятора гучності телевізора не більше 1/2 від максимального рівня.

Тривале прослуховування на більш високому рівні гучності може призвести до погіршення слуху.



### ТИМЧАСОВЕ ВІДКЛЮЧЕННЯ ЗВУКУ

1. Натисніть клавішу MUTE для тимчасового відключення звуку.
2. Натисніть знову клавішу MUTE або VOL +/VOL - для включення звуку.



### ВИБІР КАНАЛІВ

Для вибору каналів:

1. Натисніть кнопки CH+/CH- на пульті ДК або кнопки ▲▼ на телевізорі.
2. Натисніть номер каналу 0-9.
  - Для вибору каналу з однією цифрою натисніть 1-9 для прямого включення.
  - Для вибору каналу з двох цифр натисніть кнопку -/--. На екрані з'явиться "--".
  - Кнопками 0-9 введіть двозначний номер каналу.



## ОСНОВНІ ОПЕРАЦІЇ

### ПОЧАТКОВІ НАЛАШТУВАННЯ

При першому вклученні телевізора на екрані з'явиться меню, що дозволяє виконати початкові налаштування, обрати мову меню, країну та провести автоматичний пошук каналів.

#### Мова

Кнопками ▲▼◀▶ оберіть мову екранного меню.

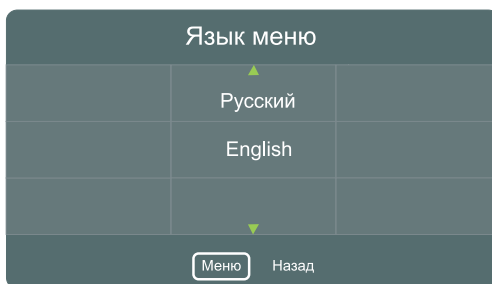

#### Країна

Кнопками ▲▼◀▶ оберіть країну мовлення.



#### Початковий пошук

Кнопками ▲▼◀▶ виконайте пошук каналів.

## ОСНОВНІ ОПЕРАЦІЇ

### НАЛАШТУВАННЯ КАНАЛІВ

Натисніть кнопку MENU на пульті дистанційного керування, щоб відобразити меню "НАСТРОЙКИ".  
За допомогою кнопок ▲▼◀▶ Ви можете перейти у підменю, та виконати:

- Автоматичний пошук каналів;
- Ручний пошук каналів;
- Редагування каналів

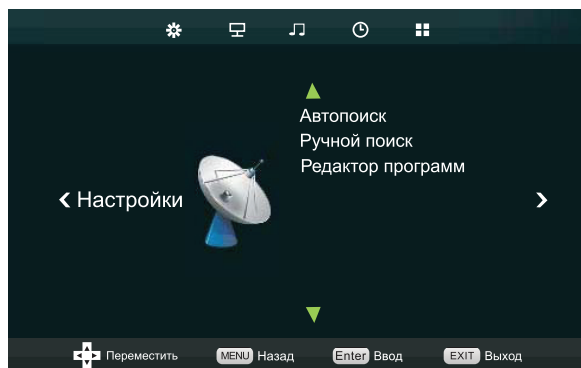

### НАЛАШТУВАННЯ ПАРАМЕТРІВ ЗОБРАЖЕННЯ

Натисніть кнопку MENU на пульті дистанційного керування, щоб відобразити меню "ИЗОБРАЖЕНИЕ".  
За допомогою кнопок ▲▼◀▶ Ви можете перейти у підменю, та вибрати:

- Режим зображення;
- Температуру кольору;
- Формат екрану;
- Режими зниження шуму

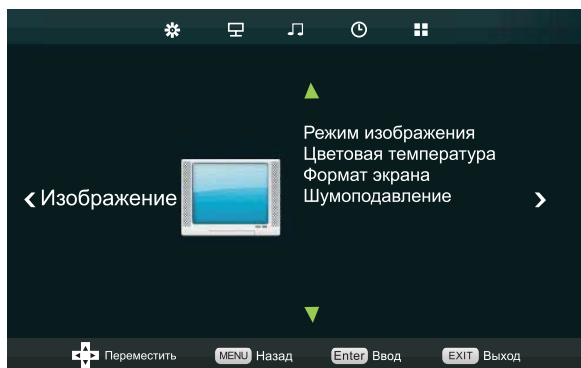

## ОСНОВНІ ОПЕРАЦІЇ

### НАЛАШТУВАННЯ ПАРАМЕТРІВ ЗВУКУ

Натисніть кнопку MENU на пульті дистанційного керування, щоб відобразити меню "ЗВУК".

За допомогою кнопок ▲▼◀▶ Ви можете перейти у підменю, та налаштувати:

- Режим звуку;
- Баланс;
- Автоматичне регулювання гучності;
- Об'ємний звук

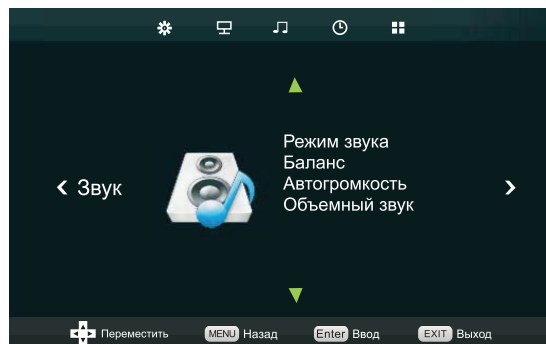

### НАЛАШТУВАННЯ ПАРАМЕТРІВ ЧАСУ

Натисніть кнопку MENU на пульті дистанційного керування, щоб відобразити меню "ЧАС".

За допомогою кнопок ▲▼◀▶ Ви можете перейти у підменю, та виконати налаштування часу, таймера сну та ін.

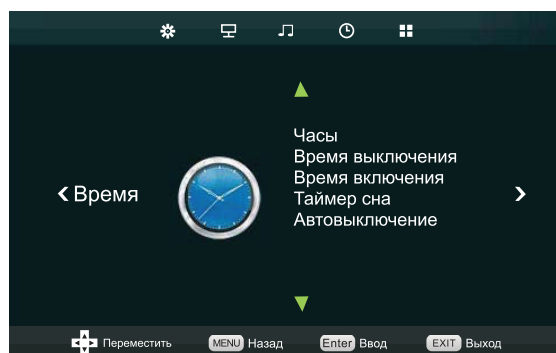

## ОСНОВНІ ОПЕРАЦІЇ

### НАЛАШТУВАННЯ ДОДАТКОВИХ ПАРАМЕТРІВ

Натисніть кнопку MENU на пульті дистанційного керування, щоб відобразити меню "ПАРАМЕТРИ".

За допомогою кнопок ▲▼◀▶ Ви можете перейти у підменю, та налаштувати:

- Мову меню;
- Країну;
- Виконати установку стандартних параметрів;
- Вибрати режим "Синього екрану" при відсутності телесигналу, та ін.

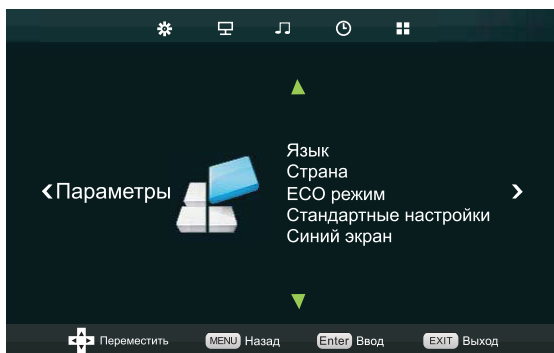

### НАЛАШТУВАННЯ ПАРАМЕТРІВ ЗОБРАЖЕННЯ ПРИ ПІДКЛЮЧЕННІ ДО КОМП'ЮТЕРА

1. Натисніть клавішу SOURCE - на екрані відобразиться меню вибору джерела сигналу.
2. Клавішами ▲▼ виберіть VGA.
3. Натисніть клавішу **ENTER** для підтвердження.

Натисніть кнопку MENU на пульті дистанційного керування, щоб відобразити меню "ЗОБРАЖЕННЯ" та за допомогою кнопок ▲▼◀▶ виконайте налаштування необхідних параметрів зображення.

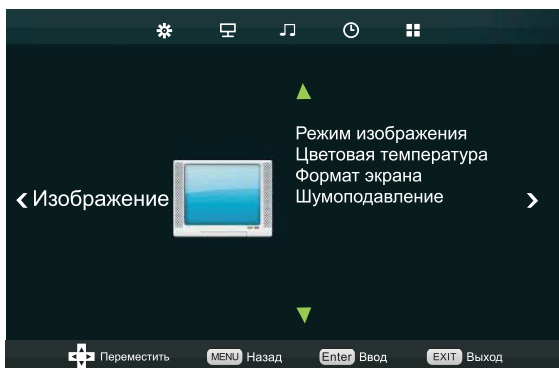

## USB МУЛЬТИМЕДІА

Телевізор обладнаний USB портом, що дозволяє відтворювати медіаінформацію (відео, музика, фото, текст) з зовнішніх носіїв: Флеш та зовнішніх USB жорстких дисків. Телевізор підтримує носії з файловими системами Hi Speed FS, FAT 32, FAT 16, NTFS (стиснуті NTFS файли не підтримуються).

### Формати USB мультимедіа

Медіа	Розширення файлу	Кодеки	
		Відео	Аудіо
Відео	.avi	MJPEG / Xvid / MPEG-2 / MPEG-4 / H.264	MP3 / WMA / AAC / MP2 / PCM
	.mp4	MPEG-2 / MPEG-4 / H.264	
	.ts / .trp	MPEG-2 / H.264	
	.mkv / .mov	MPEG-4 / H.264	
	.mpg	MPEG-1 / MPEG-2	
	.dat	MPEG-1	
	.vob	MPEG-2	
	.rm / .rmvb	RV8 / RV9 / RV10	
Звук	.mp3	--	MP3
	.wma	--	WMA
	.m4a / .aac	--	AAC
Фото	.jpg / .jpeg	Progressive JPEG	
		Baseline JPEG	
	.bmp	--	
	.png	non-Interplaced	
		Interplaced	

## USB ВІДЕО

1. Запишіть на USB накопичувач необхідну відеоінформацію (підтримувані формати див. у таблиці)
2. Вимкніть телевізор.
3. Вставте USB накопичувач в USB порт
4. Увімкніть телевізор
5. На пульті дистанційного керування натисніть кнопку SOURCE, за допомогою кнопок ▲▼ оберіть пункт USB, та натисніть ENTER.
6. Кнопками ◀▶ оберіть піктограму "КИНО", та натисніть ENTER.
7. Оберіть том "C" та натисніть ENTER.



## USB МУЛЬТИМЕДІА

На екрані з'являться піктограми відеофайлів, що записані на накопичувачі.



8. Оберіть необхідний файл, за допомогою кнопок пульта ДК  $\blacktriangle$   $\blacktriangledown$   $\blacktriangleleft$   $\blacktriangleright$ , та натисніть ENTER для попереднього перегляду.

9. Під час попереднього перегляду в правій частині екрану буде розташоване довідкове вікно, у якому Ви можете побачити параметри відеофайлу.

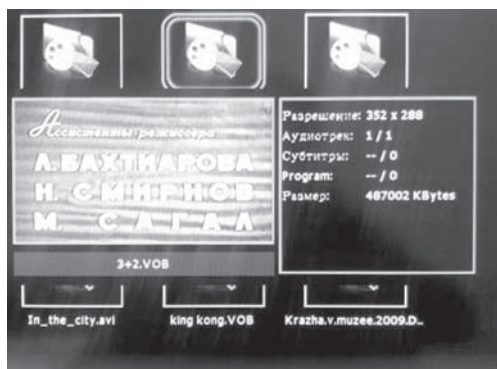

10. Для повноекранного перегляду натисніть  $\blacktriangleright$ /II на пульті ДК

11. Під час перегляду відео Ви можете керувати процесом відтворення за допомогою "Додаткового екранного меню". Щоб визвати "Додаткове екранне меню" натисніть кнопку "DISPLAY" на пульті ДК. В нижній частині екрану з'явиться зображення додаткового меню. За допомогою кнопок пульта ДК  $\blacktriangle$   $\blacktriangledown$   $\blacktriangleleft$   $\blacktriangleright$  Ви можете вибрати необхідну піктограму "Додаткового екранного меню"

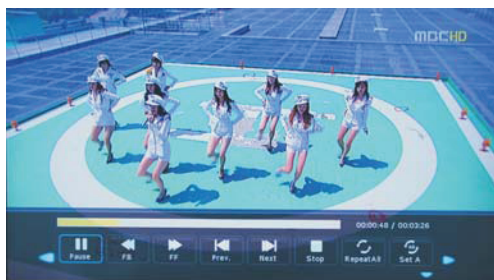



## USB МУЛЬТИМЕДІА

### Призначення піктограм додаткового екранного меню.

- ▶/|| - Натисніть для відтворення/паузи.
- ▶▶ - Натисніть для прискороного відтворення відео
- ◀◀ - Натисніть, щоб перейти до попереднього відео
- ▶◀ - Натисніть, щоб перейти до наступного відео
- - Стоп
- ↺ - Повтор всього
- 🎵 - Натисніть для відтворення музики
- 📄 - Натисніть, щоб відобразити Список відтворення.
- 📄 - Натисніть, щоб отримати інформацію про файл
- 📏 - Натисніть, щоб збільшити або зменшити масштаб зображення
- 📏 - Натисніть, щоб налаштувати формат екрану

**EXIT** - Натисніть для виходу

Під час перегляду відео, за допомогою піктограми  Ви можете отримати додаткову інформацію та налаштувати режим аудіосупроводу та субтитрів

- Розподільча здатність відео
- Об'єм файлу



- **Аудіотрек.** Деякі фільми містять декілька варіантів аудіосупроводу (наприклад на різних мовах). У цьому разі за допомогою кнопок ◀ ▶ Ви можете обрати необхідний варіант аудіосупроводу.
- **Субтитри.** Деякі фільми містять декілька варіантів субтитрів. У цьому разі за допомогою кнопок ◀ ▶ Ви можете обрати необхідний варіант субтитрів.

**УВАГА!** Можливість виконувати налаштування аудіосупроводу та субтитрів є тільки у файлах які містять цю інформацію.

Щоб вийти з меню виберіть піктограму "ЗАКРЫТЬ".

## USB МУЛЬТИМЕДІА

### USB ФОТО

1. Запишіть на USB накопичувач необхідні цифрові фото (підтримувані формати див. у таблиці)
2. Вимкніть телевізор.
3. Вставте USB накопичувач в USB порт
4. Увімкніть телевізор
5. На пульті дистанційного керування натисніть кнопку SOURCE, за допомогою кнопок ▲▼ оберіть пункт USB, та натисніть ENTER.
6. Кнопками ◀▶ оберіть піктограму "ФОТО", та натисніть ENTER.
7. Оберіть том "С" та натисніть ENTER.



На екрані з'являться піктограми фото, що записані на накопичувачі.



8. Оберіть необхідний файл, за допомогою кнопок пульту ДК ▲▼◀▶, та натисніть ENTER для попереднього перегляду.

## USB МУЛЬТИМЕДІА

Під час перегляду фото Ви можете керувати процесом відтворення за допомогою "Додаткового екранного меню". Щоб визвати "Додаткове екранне меню" натисніть кнопку "DISPLAY" на пульті ДК. В нижній частині екрану з'явиться зображення додаткового меню. За допомогою кнопок пульта ДК ▲ ▼ ◀ ▶ Ви можете вибрати необхідну піктограму "Додаткового екранного меню"

- || - Натисніть для паузи.
- ◀ - Натисніть, щоб відобразити попереднє фото
- ▶ - Натисніть, щоб відобразити наступне фото
- - Стоп
- 🔄 - Повтор всього
- 🎵 - Натисніть для відтворення музики
- 📄 - Натисніть, щоб відобразити Список відтворення.
- ℹ️ - Натисніть, щоб отримати інформацію про файл

**EXIT** - Натисніть для виходу.



- 🔄 - Натисніть, щоб повернути зображення за/проти годинникової стрілки
- 📐 - Натисніть, щоб збільшити або зменшити зображення
- 📏 - Натисніть, щоб перемістити зображення (при збільшеному масштабі).

**EXIT** - Натисніть для виходу.



## USB МУЗИКА

1. Запишіть на USB накопичувач необхідні музичні файли (підтримувані формати див. у таблиці)
2. Вимкніть телевізор.
3. Вставте USB накопичувач в USB порт
4. Увімкніть телевізор
5. На пульті дистанційного керування натисніть кнопку SOURCE, за допомогою кнопок ▲ ▼ оберіть пункт USB, та натисніть ENTER.
6. Кнопками ◀ ▶ оберіть піктограму "МУЗИКА", та натисніть ENTER.



## USB МУЛЬТИМЕДІА

7. Оберіть том "C" та натисніть ENTER.



На екрані з'являться піктограми файлів, що записані на накопичувачі.



8. Оберіть необхідний файл, за допомогою кнопок пульта ДК ▲▼◀▶, та натисніть ENTER для відтворення.

Під час відтворення музики Ви можете керувати процесом за допомогою "Додаткового екранного меню". Щоб визвати "Додаткове екранне меню" натисніть кнопку "DISPLAY" на пульті ДК. В нижній частині екрану з'явиться зображення додаткового меню. За допомогою кнопок пульта ДК ▲▼◀▶ Ви можете вибрати необхідну піктограму "Додаткового екранного меню"

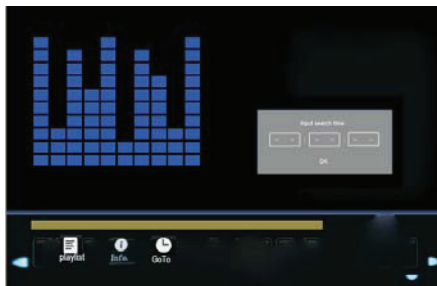
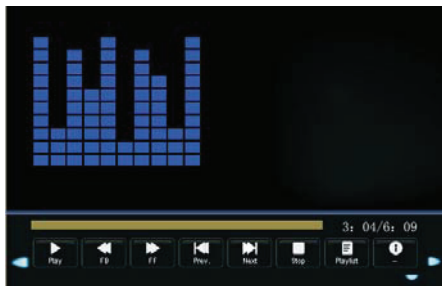

Призначення піктограм додаткового екранного меню.

- || - Натисніть для паузи.
- ◀ - Натисніть, щоб відтворити попередній файл
- ▶ - Натисніть, щоб відтворити наступний файл
- - Стоп
- ☰ - Натисніть, щоб відобразити Список відтворення.
- ⓘ - Натисніть, щоб отримати інформацію про файл
- ⌂ - Натисніть, щоб встановити час відтворення

**EXIT** - Натисніть для виходу.

## КРИТЕРІЇ ВИЗНАЧЕННЯ НЕСПРАВНОСТІ РК-МАТРИЦІ

DEX докладає всіх зусиль, для створення високоякісних виробів, використовуючи найкращі комплектуючі частини і піддаючи виріб суворому вихідному контролю якості. Зважаючи на особливості використаних в РК телевізорах технологій, матриця телевізора, що складається з кількох мільйонів окремих частин, іноді може мати окремі дефекти на рівні таких елементів.

Для оцінки дефектів використовують наступні визначення:

**Дефектна точка** - це непрацююча точка на екрані одного з кольорів (червоного, зеленого або синього), що складають піксель зображення;

Дефект точки може проявлятися у вигляді яскравої (постійно світиться) або темної (постійно не світиться) точки;

**Суміжна пара дефектних точок** - це дві однакові (дві яскраві або дві темні), дефектні точки відстань між якими менш 15 мм;

Несправною вважається РК - матриця телевізора якщо:

- має більше 3 яскравих або більше 3 темних точок;
- має більше 2х пар суміжних дефектних точок;
- має дефекті вертикальні або горизонтальні смуги.

Телевізор, РК-матриця якого не виходить за межі вищевказаних критеріїв, вважається справним.

## ВИРІШЕННЯ ПРОБЛЕМ

Признак несправності	Дії по усуненню несправності
РК телевізор не вмикається, індикатор живлення не світиться.	<ul style="list-style-type: none"> <li>• Перевірте надійність підключення кабелю живлення</li> </ul>
Зображення мерехтить, нестабільне або присутні спотворення.	<ul style="list-style-type: none"> <li>• Перевірте правильність підключення відео кабеля до відповідного роз'єму</li> <li>• Перевірте відповідність вхідного сигналу вимогам даного приладу</li> </ul>
Немає звуку	<ul style="list-style-type: none"> <li>• Перевірте правильність підключення аудіо кабеля до відповідного роз'єму.</li> <li>• Перевірте встановлений рівень гучності</li> <li>• Натисніть кнопку MUTE на пульті. Можливо, дана функція була активована раніше.</li> </ul>
Звук спотворений	<ul style="list-style-type: none"> <li>• Прийміть від телевізора всі близько розташовані джерела радіочастотного випромінювання.</li> </ul>
Пульст дистанційного керування не працює.	<ul style="list-style-type: none"> <li>• Націлійте пульт ДУ точно на сенсор РК-телевізора з відстані не більше 5 метрів</li> <li>• Перевірте працездатність батарейок, при необхідності замініть їх.</li> <li>• Перевірте, чи не засмічений передавач пульта ДУ або сенсор РК телевізора та чи немає між ними завад.</li> </ul>

## ТЕХНІЧНІ ХАРАКТЕРИСТИКИ

Дисплей	Модель	LE-3240
	Діагональ (дюйм)	32
	Тип	TFT
	Співвідношення сторін	16:9
	Кут огляду по горизонталі (°)	178°
	Роздільна здатність	1366 x 768
	Час відгуку (мс)	5
	Кількість кольорів (млн)	16,7
Входи	Композитний відео	1
	Компонентний відео	1
	HDMI	2
	VGA/PC	1
	SCART	1
	USB	1
	Аудіо стерео RCA	1
	Аудіо PC (Мініджек)	1
Антенна RF (75 Ом тип IEC)	1	
Виходи	Навушники	1
Система кольору	ТВ тюнер	PAL, SECAM
	Відео входи	PAL, SECAM, NTFS 3.58, NTSC 4.43
Система звуку	ТВ тюнер	DK, I, BG, L, L'
Живлення	Вхідна напруга (В, Гц)	- 180 - 240, 50/60
Енергоспоживання	Робочий режим (Вт)	≤ 130
	Режим очікування (Вт)	< 1
Вимоги до оточуючого середовища	Температура при експлуатації (°, С)	+ 5.....+55
	Вологість при експлуатації (%)	20.....85
	Температура при збереганні (°, С)	- 15.....+ 60
	Вологість при збереганні (%)	10.....90

\* Технічні характеристики, дизайн та алгоритм роботи пристрою можуть бути змінені без попередження.

# СОДЕРЖАНИЕ

<b>ИНСТРУКЦИЯ ПО МЕРАМ БЕЗОПАСНОСТИ</b>	<b>24</b>
<b>ОСОБЕННОСТИ ИЗДЕЛИЯ</b>	<b>25</b>
<b>КОМПЛЕКТАЦИЯ</b>	<b>25</b>
<b>РАСПОЛОЖЕНИЕ ОРГАНОВ УПРАВЛЕНИЯ</b>	<b>26</b>
<b>ПОДКЛЮЧЕНИЕ ИСТОЧНИКОВ СИГНАЛА К ТЕЛЕВИЗОРУ</b>	<b>29</b>
<b>ОСНОВНЫЕ ОПЕРАЦИИ</b>	<b>30</b>
ВКЛЮЧЕНИЕ/ВЫКЛЮЧЕНИЕ	30
ВЫБОР ИСТОЧНИКА СИГНАЛА	30
РЕГУЛИРОВКА ГРОМКОСТИ	30
ВРЕМЕННОЕ ОТКЛЮЧЕНИЕ ЗВУКА	30
ПЕРЕКЛЮЧЕНИЕ КАНАЛОВ	30
НАЧАЛЬНЫЕ НАСТРОЙКИ	31
НАСТРОЙКИ КАНАЛОВ	32
НАСТРОЙКА ПАРАМЕТРОВ ИЗОБРАЖЕНИЯ	32
НАСТРОЙКИ ПАРАМЕТРОВ ЗВУКА	33
НАСТРОЙКИ ПАРАМЕТРОВ "ВРЕМЯ"	33
НАСТРОЙКА ДОПОЛНИТЕЛЬНЫХ ПАРАМЕТРОВ	34
НАСТРОЙКА ПАРАМЕТРОВ ИЗОБРАЖЕНИЯ ПРИ ПОДКЛЮЧЕНИИ К КОМПЬЮТЕРУ	34
<b>USB МУЛЬТИМЕДИА</b>	<b>35</b>
ФОРМАТЫ USB МУЛЬТИМЕДИА	35
USB ВИДЕО	35
USB ФОТО	38
USB МУЗЫКА	39
<b>ПРОЧЕЕ</b>	<b>41</b>
КРИТЕРИИ ОПРЕДЕЛЕНИЯ НЕИСПРАВНОСТИ ЖК-МАТРИЦЫ	41
УСТРАНЕНИЕ НЕПОЛАДОВ	41
ТЕХНИЧЕСКИЕ ХАРАКТЕРИСТИКИ	42
ИНФОРМАЦИЯ ДЛЯ ПОТРЕБИТЕЛЯ	43

## ВВЕДЕНИЕ

### ИНСТРУКЦИЯ ПО МЕРАМ БЕЗОПАСНОСТИ



#### Символ Опасности

Напоминание пользователю о высоком напряжении.



#### Символ Предупреждения

Напоминание пользователю о проведении всех действий в соответствии с инструкциями.

#### ВНИМАНИЕ:

ВО ИЗБЕЖАНИЕ ПОВРЕЖДЕНИЯ, ВОЗГОРАНИЯ УСТРОЙСТВА ИЛИ ПОРАЖЕНИЯ ЭЛЕКТРИЧЕСКИМ ТОКОМ НЕ ДОПУСКАЙТЕ ПОПАДАНИЯ УСТРОЙСТВА ПОД ДОЖДЬ ИЛИ ЭКСПЛУАТАЦИЮ ЕГО В УСЛОВИЯХ ПОВЫШЕННОЙ ВЛАЖНОСТИ.

#### ПРЕДУПРЕЖДЕНИЯ:

- Перед использованием устройства внимательно ознакомьтесь с настоящим руководством. Сохраните его для использования в будущем.
- Никогда самостоятельно не вскрывайте устройство, это может стать причиной поражения электрическим током, привести к выходу устройства из строя и аннулирует гарантийные обязательства производителя. Для ремонта и технического обслуживания обращайтесь только к квалифицированным специалистам.
- Для электропитания устройства используйте электросеть с надлежащими характеристиками.
- Подключайте устройство только к предназначенным для этого аудиовидеокомпонентам и предназначенными для этого соединительными кабелями.
- Не подвергайте устройство воздействию прямых солнечных лучей, низких и высоких температур, повышенной влажности. Избегайте резких перепадов температуры и влажности. При перемещении устройства из прохладного помещения в теплое и наоборот распакуйте устройство перед началом эксплуатации и подождите 1-2 часа, не включая его.
- Не устанавливайте на устройство посторонние предметы. Оберегайте устройство от ударов, падений, вибрации и иных механических воздействий. Помните - экран устройства хрупок и может быть поврежден даже незначительным усилием.
- Не закрывайте вентиляционные отверстия на задней панели устройства и не устанавливайте его в местах, где нормальное охлаждение устройства во время работы невозможно.
- Не используйте при чистке устройства абразивные материалы и органические соединения (алкоголь, бензин и т. д.). Для чистки корпуса устройства допускается использование небольшого количества нейтрального моющего средства, для чистки экрана используйте сухую мягкую ткань или специальные салфетки, предназначенные для LCD-мониторов.
- Отключайте устройство от сети электропитания и от кабеля телевизионной антенны, если не собираетесь пользоваться им длительное время.

**Не оставляйте работающее изделие без присмотра.**

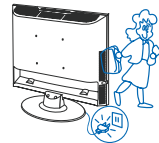
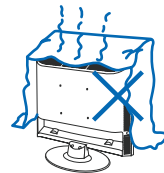
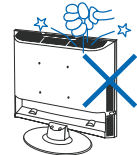
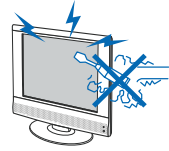



## ВВЕДЕНИЕ

- Для подключения устройства к сети электропитания используйте только розетки, оснащенные кабелем заземления.
- Просмотр телепередач рекомендуется проводить при положении регулятора громкости телевизора не более 1/2 от максимального уровня. Длительное прослушивание на более высоком уровне громкости может привести к ухудшению слуха.

**Все иллюстрации, приведенные в данной инструкции, являются схематическими изображениями объектов и могут отличаться от их реального внешнего вида.**

## ОСОБЕННОСТИ ИЗДЕЛИЯ

- Высококачественная цветная TFT-матрица;
- Максимальное разрешение 1366x768;
- Угол обзора по горизонтали 178°
- Мультисистемный ТВ тюнер с поддержкой NICAM;
- Стереофоническая акустическая система 10Вт + 10Вт;
- 2 универсальных цифровых интерфейса HDMI;
- USB порт;
- Разъем VGA;
- Композитный видеовход;
- Компонентный видеовход;
- Разъем SCART;
- Стереофонический аудиовход;
- Стереофонический выход на наушники.

Телевизор оборудован USB портом, который позволяет воспроизводить медиаинформацию (видео, музыку, фото, текст) с внешних носителей: Флеш и внешних USB жестких дисков. Телевизор поддерживает носители с файловыми системами Hi Speed FS, FAT 32, FAT 16, NTFS (сжатые NTFS файлы не поддерживаются). Форматы файлов см. на стр. 35

## КОМПЛЕКТАЦИЯ

LCD-телевизор	_____	1 шт.
Подставка для телевизора	_____	1 шт.
Пульт дистанционного управления	_____	1 шт.
Сетевой шнур	_____	1 шт.
Инструкция по эксплуатации	_____	1 шт.
Гарантийный талон	_____	1 шт.

## РАСПОЛОЖЕНИЕ ОРГАНОВ УПРАВЛЕНИЯ

### ПАНЕЛЬ УПРАВЛЕНИЯ ТВ

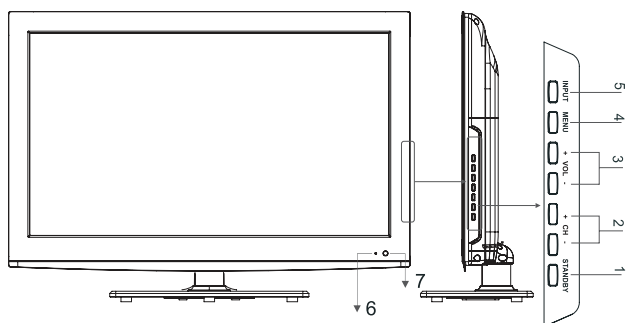

#### 1. Клавиша STANDBY

Нажмите STANDBY, чтобы включить или выключить телевизор.

#### 2. Клавиши CH +/CH -

Переключение каналов в прямом и обратном направлении.

#### 3. Клавиши VOL +/VOL -

Увеличение / уменьшение громкости. Изменение значений параметров в режиме меню.

#### 4. Клавиша MENU

Нажмите MENU один раз для вывода системного меню на экран. Нажмите MENU еще раз, для того чтобы выйти из системного меню.

#### 5. Клавиша INPUT

Нажмите INPUT для входа в меню выбора источника сигнала.

#### 6. Светодиодный индикатор режима работы.

#### 7. Датчик инфракрасных лучей ДУ телевизора.

### ЗАДНЯЯ ПАНЕЛЬ

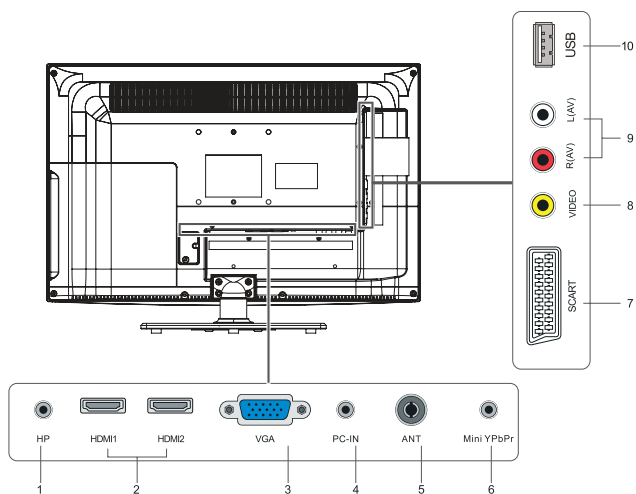

#### 1. Стерефонический аудиовыход на наушники

#### 2. Разъемы высокой четкости HDMI

#### 3. Вывод видео VGA

#### 4. Линейный аудиовход (PC)

#### 5. Разъем для подключения антенны

#### 6. Компонентный видеовход

#### 7. Универсальный вход SCART

#### 8. Композитный видеовход

#### 9. Стерефонический аудиовход

#### 10. Порт USB

## РАСПОЛОЖЕНИЕ ОРГАНОВ УПРАВЛЕНИЯ

### ПУЛЬТ ДИСТАНЦИОННОГО УПРАВЛЕНИЯ

1. **Кнопка POWER**  
Включение / выключение ТВ.
2. **Кнопка P. MODE**  
Выбор режимов изображения.
3. **Кнопка S. MODE**  
Выбор режимов звука.
4. **Цифровые клавиши**
5. **Кнопка -/--**  
Если номер программы двузначный или трехзначный, Вы можете выбрать систему ввода номера.
6. **Кнопка DISPLAY**  
Отображение информации о канале / источнике сигнала.
7. **Кнопка ENTER**  
Выбор и подтверждение в режиме отображения системного меню.
8. **Кнопка MENU**  
Вывод системного меню на экран.
9. **Кнопка MUTE**  
Включение / выключение звука.
10. **Кнопка + VOL -**  
Увеличение / уменьшение громкости.
11. **Кнопка ASPECT**  
Выбор формата экрана.
12. **Кнопка HOLD**  
Задержка страницы в режиме телетекста
13. **Кнопка STOP (■)**  
Стоп
14. **Кнопка TEXT**  
Включение / выключение функции телетекста
15. **Кнопка PLAY/PAUSE (⏮)**  
Воспроизведение/Пауза
16. **Кнопка REVEAL**  
Отображение скрытой страницы телетекста. Переход к предыдущей главе в режиме мультимедиа.
17. **Кнопка A-B**  
Нажмите для перехода к предыдущему разделу.
18. **Кнопка ROOT**  
Переход на главную директорию в режиме мультимедиа.
19. **Кнопка A-B**  
Функция воспроизведения в режиме мультимедиа.
20. **Кнопка SLEEP**  
Установка таймера отключения.
21. **Кнопка NICAM/A2**  
Выбор режима NICAM/A2
22. **Кнопка C/D**  
Возврат к предыдущему каналу.
23. **Кнопка SOURCE**  
Выбор входа для внешнего источника аудио и видео сигнала.
24. **Кнопка EXIT**  
Выход из системного меню.
25. **Кнопка + CH -**  
Последовательное переключение каналов в прямом и обратном направлении.
26. **Кнопка INDEX**  
Отображение главной страницы телетекста.
27. **Кнопка REPEAT**  
Повтор фрагмента в режиме мультимедиа.
28. **Кнопка GOTO**  
Доступ к подстраницам телетекста. Переход к следующей главе в режиме мультимедиа.
29. **Кнопка SUBPAGE**  
Нажмите для перехода к следующему разделу.

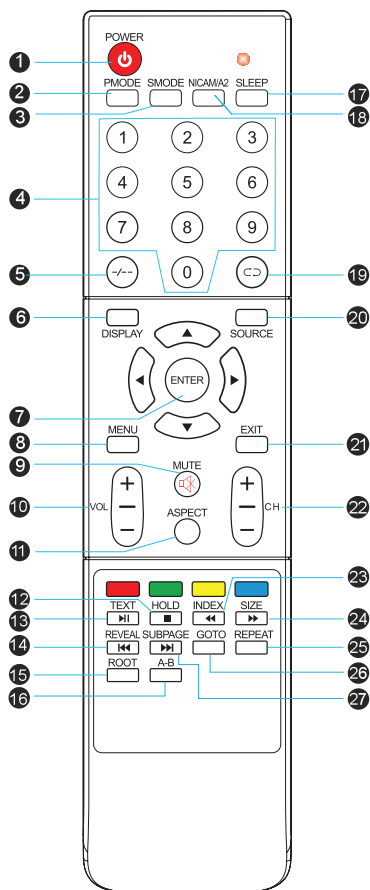

23. **Кнопка INDEX**  
Отображение главной страницы телетекста.
24. **Кнопка SIZE**  
Управление форматом вывода данных в режиме телетекста.
25. **Кнопка GOTO**  
Нажмите для ускоренного воспроизведения
26. **Кнопка REPEAT**  
Повтор фрагмента в режиме мультимедиа.
27. **Кнопка SUBPAGE**  
Доступ к подстраницам телетекста. Переход к следующей главе в режиме мультимедиа.

## РАСПОЛОЖЕНИЕ ОРГАНОВ УПРАВЛЕНИЯ

### УСТАНОВКА БАТАРЕЙ В ПУЛЬТ ДИСТАНЦИОННОГО УПРАВЛЕНИЯ

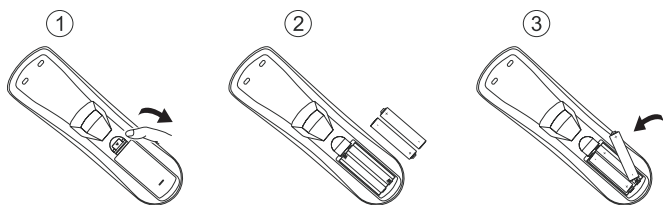

1. Откройте крышку на пульте дистанционного управления.

2. Установите батарейки, соблюдая полярность.

3. Закройте крышку.

### ПРИМЕНЕНИЕ ПУЛЬТА ДИСТАНЦИОННОГО УПРАВЛЕНИЯ

При применении пульта дистанционного управления убедитесь, что угол отклонения пульта от воображаемого перпендикуляра к датчику инфракрасных лучей на передней панели не превышает 30 градусов и расстояние до устройства не превышает 5 метров.

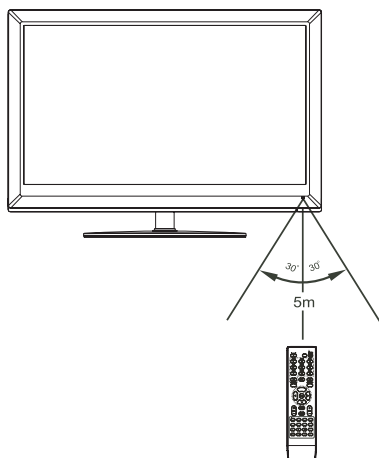

#### Предостережения:

- Избегайте попадания прямых солнечных лучей на датчик инфракрасных лучей на передней панели устройства.
- Своевременно заменяйте батарейки в пульте дистанционного управления.
- Не роняйте пульт дистанционного управления и старайтесь оберегать его от воздействия влаги.

## ПОДКЛЮЧЕНИЕ ИСТОЧНИКОВ СИГНАЛА К ТЕЛЕВИЗОРУ

К телевизору Вы можете подключить различные видео-аудио источника, например: эфирную антенну, DVD, медиа плеер, сет-топ бокс, компьютер и др.

### Подключение эфирной антенны или кабельного телевидения

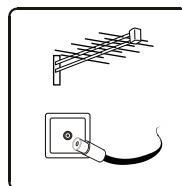
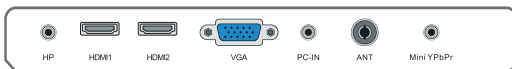

### Подключение источников через VGA порт (компьютер, ноутбук и т.д.)

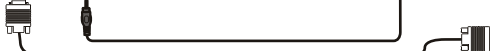
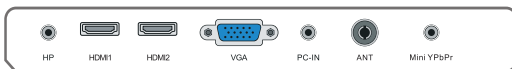

### Подключение источников через HDMI порт

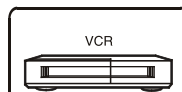
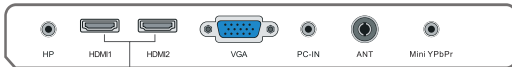

### Подключение источников через AV разъем (композитное видео, стерео звук)



### Подключение источников через YPbPr / YCbCr разъемы (компонентный видео, стерео звук)

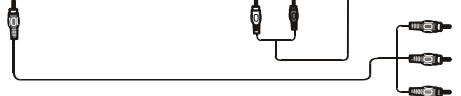

### Подключение источников через SCART



### Подключение к USB порту (флешки и внешние USB HDD)

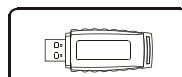

## ОСНОВНЫЕ ОПЕРАЦИИ

### ВКЛЮЧЕНИЕ/ВЫКЛЮЧЕНИЕ

Нажмите кнопку STANDBY, чтобы включить телевизор.

Если на телевизоре нет какого-либо изображения, пожалуйста, проверьте все соединения.

Нажмите кнопку STANDBY еще раз, чтобы выключить телевизор.

### ВЫБОР ИСТОЧНИКА СИГНАЛА

1. Нажмите клавишу SOURCE - на экране отобразится меню выбора источника сигнала.
2. Клавишами ▲▼ выберите необходимый источник.
3. Нажмите клавиши ENTER для подтверждения.

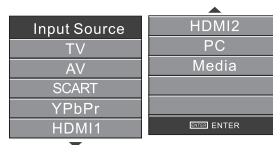

### РЕГУЛИРОВКА ГРОМКОСТИ

1. Нажмите клавишу VOL- для уменьшения громкости.
2. Нажмите клавишу VOL+ для увеличения громкости.

**ВНИМАНИЕ!** Просмотр телепередач рекомендуется проводить при положении регулятора громкости телевизора не более 1/2 от максимального уровня. Длительное прослушивание на более высоком уровне громкости может привести к ухудшению слуха.



### ВРЕМЕННОЕ ОТКЛЮЧЕНИЕ ЗВУКА

1. Нажмите клавишу MUTE для временного отключения звука.
2. Нажмите вновь клавишу MUTE или VOL +/VOL - для включения звука.



### ПЕРЕКЛЮЧЕНИЕ КАНАЛОВ

Для переключения каналов необходимо:

1. Нажать кнопки CH+ /CH- на пульте ДУ или кнопки CH ▲▼ на телевизоре.
2. Нажать номер канала 0-9.
- Для выбора канала из одной цифры нажмите 1-9 для прямого включения.
- Для выбора канала из двух цифр нажмите кнопку -/--. На экране появится "--". Кнопками 0-9 введите двузначный номер канала.



## ОСНОВНЫЕ ОПЕРАЦИИ

### НАЧАЛЬНЫЕ НАСТРОЙКИ

При первом включении телевизора на экране отобразится меню, которое позволит произвести начальные настройки, выбрать меню, страну и провести автоматический поиск каналов.

#### Язык

Кнопками ▲▼◀▶ выберите язык экранного меню.

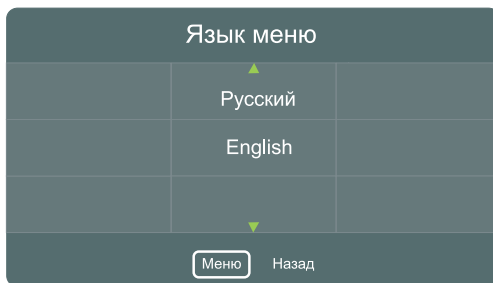

#### Страна

Кнопками ▲▼◀▶ выберите страну.

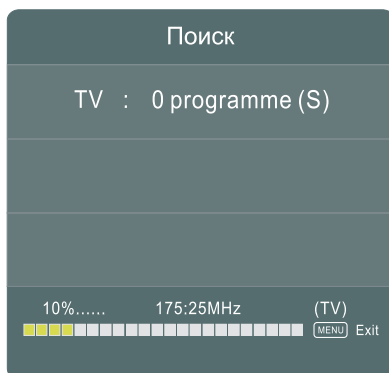

#### Начать поиск

Кнопками ▲▼◀▶ выполните автоматический поиск каналов.

## ОСНОВНЫЕ ОПЕРАЦИИ

### НАСТРОЙКА КАНАЛОВ

Нажмите кнопку MENU на пульте дистанционного управления, чтобы отобразить меню "НАСТРОЙКИ".

С помощью кнопок ▲▼◀▶ Вы можете перейти к подменю и выполнить:

- Автоматический поиск каналов
- Ручной поиск каналов
- Редактирование каналов

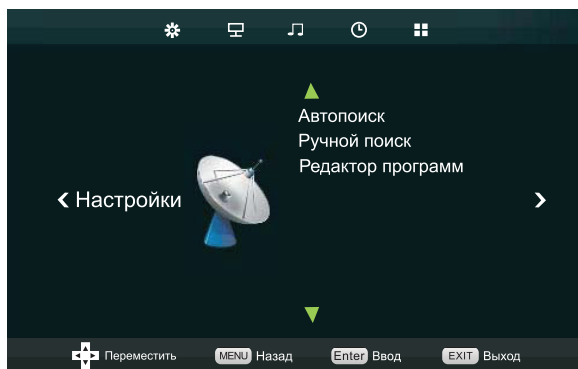

### НАСТРОЙКА ПАРАМЕТРОВ ИЗОБРАЖЕНИЯ

Нажмите кнопку MENU на пульте дистанционного управления, чтобы отобразить меню "ИЗОБРАЖЕНИЕ".

С помощью кнопок ▲▼◀▶ Вы можете перейти к подменю и выбрать:

- Режим изображения;
- Температуру цвета;
- Формат экрана;
- Режимы шумоподавления

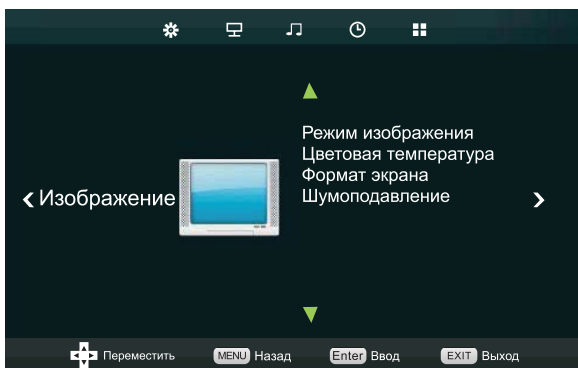



## ОСНОВНЫЕ ОПЕРАЦИИ

### НАСТРОЙКИ ПАРАМЕТРОВ ЗВУКА

Нажмите кнопку MENU на пульте дистанционного управления, чтобы отобразить меню "ЗВУК".

С помощью кнопок ▲▼◀▶ Вы можете перейти к подменю и настроить:

- Режимы звука
- Баланс
- Автоматическую регулировку звука
- Объемный звук

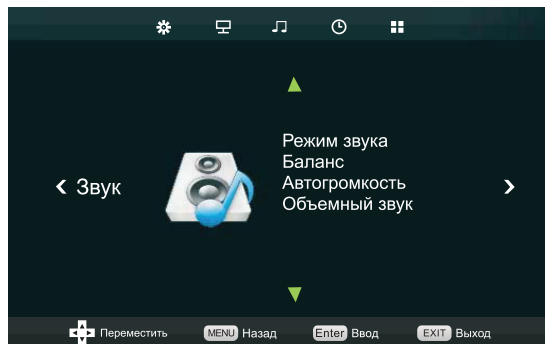

### НАСТРОЙКИ ПАРАМЕТРОВ "ВРЕМЯ"

Нажмите кнопку MENU на пульте дистанционного управления, чтобы отобразить меню "ВРЕМЯ".

С помощью кнопок ▲▼◀▶ Вы можете перейти к подменю и выполнить настройки времени и таймера сна.

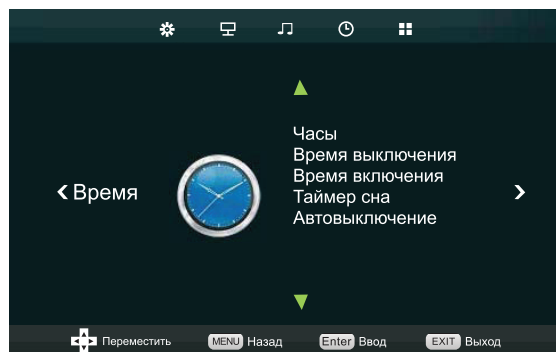

## ОСНОВНЫЕ ОПЕРАЦИИ

### НАСТРОЙКИ ДОПОЛНИТЕЛЬНЫХ ПАРАМЕТРОВ

Нажмите кнопку MENU на пульте дистанционного управления, чтобы отобразить меню "ПАРАМЕТРЫ".

С помощью кнопок ▲▼◀▶ Вы можете перейти к подменю и настроить:

- Язык меню;
- Страну;
- Произвести установки стандартных параметров;
- Выбрать режим "Синего экрана" при отсутствии телесигнала, и др.

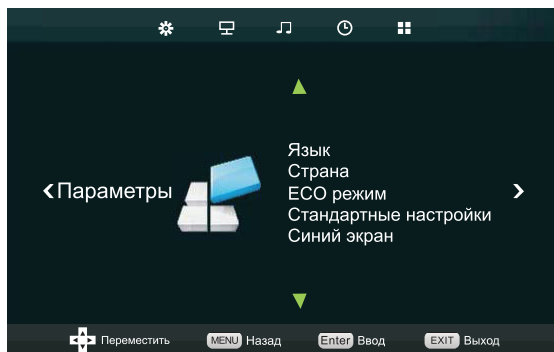

### НАСТРОЙКИ ПАРАМЕТРОВ ИЗОБРАЖЕНИЯ ПРИ ПОДКЛЮЧЕНИИ К КОМПЬЮТЕРУ

1. Нажмите клавишу SOURCE - на экране отобразится меню выбора видеовыхода.
2. Клавишами ▲▼ выберите VGA.
3. Нажмите клавиши ENTER для подтверждения.

Нажмите кнопку MENU на пульте дистанционного управления, чтобы отобразить меню "ИЗОБРАЖЕНИЕ", и с помощью кнопок ▲▼◀▶ произвести настройку необходимых параметров изображения.

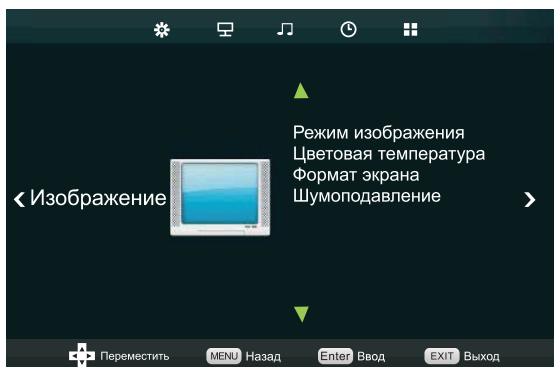

## USB МУЛЬТИМЕДИА

Телевизор оборудован USB портом, который позволяет воспроизводить медиаинформацию (видео, музыку, фото, текст) с внешних носителей: Флеш и внешних USB жестких дисков. Телевизор поддерживает носители с файловыми системами Hi Speed FS, FAT 32, FAT 16, NTFS (сжатые NTFS файлы не поддерживаются).

### Форматы USB мультимедиа

Медиа	Расширение файла	Кодеки	
		Видео	Аудио
Видео	.avi	MJPEG / Xvid / MPEG-2 / MPEG-4 / H.264	MP3 / WMA / AAC / MP2 / PCM
	.mp4	MPEG-2 / MPEG-4 / H.264	
	.ts / .trp	MPEG-2 / H.264	
	.mkv / .mov	MPEG-4 / H.264	
	.mpg	MPEG-1 / MPEG-2	
	.dat	MPEG-1	
	.vob	MPEG-2	
	.rm / .rmvb	RV8 / RV9 / RV10	
Звук	.mp3	--	MP3
	.wma	--	WMA
	.m4a / .aac	--	AAC
Фото	.jpg / .jpeg	Progressive JPEG	
		Baseline JPEG	
	.bmp	--	
	.png	non-Interlaced	
		Interlaced	

## USB ВИДЕО

1. Запишите на USB накопитель необходимую информацию (поддерживаемые форматы см. в таблице)
2. Выключите телевизор.
3. Вставьте USB накопитель в USB порт
4. Включите телевизор
5. На пульте дистанционного управления нажмите кнопку SOURCE, с помощью кнопок ▲ ▼ выберите пункт USB, и нажмите ENTER.
6. Кнопками ◀ ▶ выберите программу "КИНО", и нажмите ENTER.
7. Выберите том "С" и нажмите ENTER.



## USB МУЛЬТИМЕДИА

На экране появятся пиктограммы записанных на накопитель видеофайлов



8. Выберите нужный файл с помощью кнопки пульта ДК ▲▼◀▶, и нажмите ENTER для предварительного просмотра.
9. Во время предварительного просмотра в правой части экрана будет размещено информационное окно, в котором Вы можете увидеть параметры видеофайла.

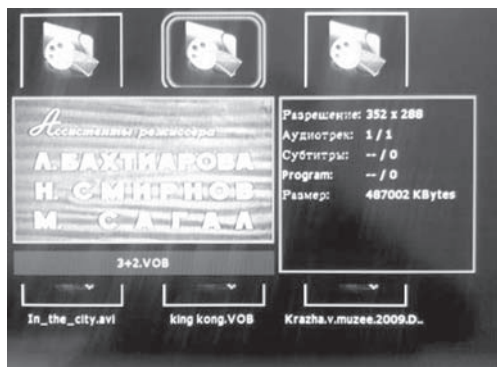

10. Для полноэкранного просмотра нажмите ►/II на пульте ДК
11. Во время просмотра видео, Вы можете руководить процессом воспроизведения с помощью "Дополнительного экранного меню". Чтобы вызвать "Дополнительное экранное меню" нажмите кнопку "DISPLAY" на пульте ДК. В нижней части экрана появится отображение дополнительного экранного меню. С помощью кнопок пульта ДК ▲▼◀▶ Вы можете выбрать нужную пиктограмму "Дополнительного экранного меню".



### Назначения пиктограмм дополнительного экранного меню

- ▶/|| - Нажмите для воспроизведения/паузы.
- ▶▶ - Нажмите для ускоренного просмотра
- ◀ - Нажмите, чтобы перейти к предыдущему видеофайлу
- ▶ - Нажмите, чтобы перейти к следующему видеофайлу
- - Стоп
- ↺ - Повтор всего
- 🎵 - Нажмите для воспроизведения музыки
- 📄 - Нажмите, чтобы отобразить список воспроизведения.
- 📄 - Нажмите, чтобы получить информацию о файле
- 🔍 - Нажмите, чтобы увеличить/уменьшить масштаб изображения
- ⌨ - Нажмите, чтобы настроить формат экрана

**EXIT** - Нажмите для выхода

Во время просмотра видео, с помощью пиктограммы  Вы можете получить дополнительную информацию и осуществить настройку аудиосопровождения и субтитров.

- Разрешение видео
- Объем файла



- **Аудиотрек.** Некоторые фильмы имеют несколько вариантов аудиосопровождения (например, на разных языках). В этом случае, с помощью кнопок ◀ ▶ Вы можете выбрать необходимый вариант аудиосопровождения.
- **Субтитры.** Некоторые фильмы содержат несколько вариантов субтитров. В этом случае, с помощью кнопок ◀ ▶ Вы можете выбрать необходимый вариант субтитров.

**Внимание!** Возможность производить настройки аудио-сопровождения и субтитров есть только в тех файлах, которые содержат данную информацию.

Чтобы выйти из меню, нажмите пиктограмму "ЗАКРЫТЬ".

## USB МУЛЬТИМЕДИА

### USB ФОТО

1. Запишите на USB накопитель необходимые цифровые фото (поддерживаемые форматы см. в таблице)
2. Выключите телевизор.
3. Вставьте USB накопитель в USB порт
4. Включите телевизор
5. На пульте дистанционного управления нажмите кнопку SOURCE, с помощью кнопок ▲▼ выберите пункт USB, и нажмите ENTER.
6. Кнопками ◀▶ выберите программу "ФОТО", и нажмите ENTER.
7. Выберите том "С" и нажмите ENTER.



На экране появятся пиктограммы записанных на накопитель фото



8. Выберите нужный файл с помощью кнопки пульта ДК ▲▼◀▶, и нажмите ENTER для предварительного просмотра.

## USB МУЛЬТИМЕДИА

Во время просмотра фото, Вы можете руководить процессом воспроизведения с помощью "Дополнительного экранного меню". Чтобы вызвать "Дополнительное экранное меню" нажмите кнопку "DISPLAY" на пульте ДК. В нижней части экрана появится отображение дополнительного экранного меню. С помощью кнопок пульта ДК ▲▼◀▶ Вы можете выбрать нужную пиктограмму "Дополнительного экранного меню".

- ▶/|| - Нажмите для воспроизведения/паузы.
- ◀ - Нажмите, чтобы перейти к предыдущему фото
- ▶ - Нажмите, чтобы перейти к следующему фото
- - Стоп
- 🔄 - Повтор всего
- 🎵 - Нажмите для воспроизведения музыки
- 📄 - Нажмите для отображения списка воспроизведения.
- ℹ️ - Нажмите, чтобы получить информацию о файле

**EXIT** - Нажмите для выхода.

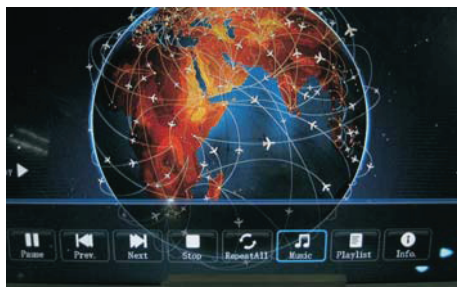

- 🔄 - Нажмите, чтобы повернуть изображение по часовой стрелке или против нее
- 📐 - Нажмите, чтобы увеличить/уменьшить масштаб изображения
- 📍 - Нажимайте для навигации по изображению (при увеличенном масштабе).

**EXIT** - Нажмите для выхода.



## USB МУЗЫКА

1. Запишите на USB накопитель необходимые музыкальные фото (поддерживаемые форматы см. в таблице)
2. Выключите телевизор.
3. Вставьте USB накопитель в USB порт
4. Включите телевизор
5. На пульте дистанционного управления нажмите кнопку SOURCE, с помощью кнопок ▲▼ выберите пункт USB, и нажмите ENTER.
6. Кнопками ◀▶ выберите программу "МУЗЫКА", и нажмите ENTER.
7. Выберите том "С" и нажмите ENTER.

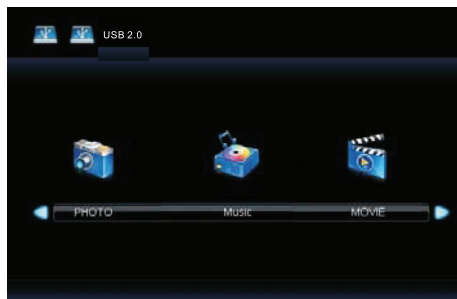

## USB МУЛЬТИМЕДИА

7. Выберите том "C" та нажмите ENTER.



На экране появятся пиктограммы файлов, которые записаны на накопитель.



8. Выберите нужный файл с помощью кнопки пульта ДК ▲▼◀▶, и нажмите ENTER для предварительного просмотра.

Во время просмотра фото, Вы можете руководить процессом воспроизведения с помощью "Дополнительного экранного меню". Чтобы вызвать "Дополнительное экранное меню" нажмите кнопку "DISPLAY" на пульте ДК. В нижней части экрана появится отображение дополнительного экранного меню. С помощью кнопок пульта ДК ▲▼◀▶ Вы можете выбрать нужную пиктограмму "Дополнительного экранного меню".

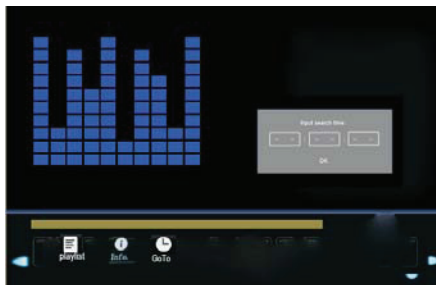
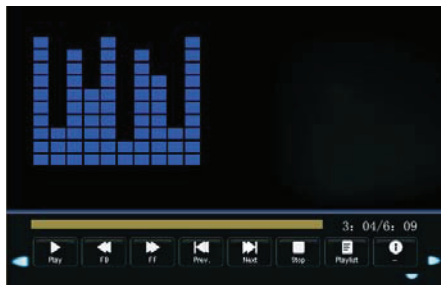

Назначения пиктограмм дополнительного экранного меню

- ▶/|| - Нажмите для воспроизведения/паузы.
- ◀ - Нажмите, чтобы перейти к предыдущему фото
- ▶ - Нажмите, чтобы перейти к следующему фото
- - Стоп
- ☰ - Нажмите для отображения списка воспроизведения.
- ⓘ - Нажмите, чтобы получить информацию о файле
- ⌚ - Нажмите, чтобы установить время воспроизведения

**EXIT** - Нажмите для выхода.



## КРИТЕРИИ ОПРЕДЕЛЕНИЯ НЕИСПРАВНОСТИ ЖК-МАТРИЦЫ

DEX прилагает все усилия для создания высококачественных изделий, используя лучшие комплектующие части и подвергая изделия строгому выходному контролю качества. Ввиду особенностей используемых в ЖК телевизорах технологий, матрица телевизора, состоящая из нескольких миллионов отдельных элементов, иногда может иметь отдельные дефекты на уровне таких элементов.

Для оценки дефектов ЖК - матрицы, используются следующие определения:

**Дефектная точка** - это неработающая точка на экране одного из цветов (красного, зеленого или синего), составляющих пиксель изображения;

Дефект точки может проявляться в виде яркой (постоянно светящейся) или темной (постоянно не светящейся) точки;

**Смежная пара дефектных точек** - это две одинаковые (две яркие или две темные) дефектные точки, расстояние между которыми менее или равняется 15 мм;

Неисправной считается ЖК - матрица телевизора если:

- имеет более 3 ярких или более 3 темных точек;
- имеет более 2 - х пар смежных дефектных точек;
- имеет дефектные строки или полосы.

Телевизор, ЖК - матрица которого не выходит за пределы вышеуказанных критериев, считается исправным.

## УСТРАНЕНИЕ НЕПОЛАДOK

Признак неисправности	Действия по устранению неисправности
ЖК–телевизор не включается, индикатор питания не горит.	<ul style="list-style-type: none"> <li>• Проверьте надежность подключения кабеля электропитания.</li> </ul>
Изображение мерцает, нестабильно или присутствуют помехи.	<ul style="list-style-type: none"> <li>• Проверьте правильность подключения видеокабеля к соответствующему разъему.</li> <li>• Проверьте, соответствует ли входящий сигнал требованиям данного устройства.</li> </ul>
Нет звука.	<ul style="list-style-type: none"> <li>• Проверьте правильность подключения аудиокабеля к соответствующему разъему.</li> <li>• Проверьте текущий уровень громкости.</li> <li>• Нажмите кнопку MUTE на пульте ДУ. Возможно, данная функция была активирована ранее.</li> </ul>
Звуковые помехи.	<ul style="list-style-type: none"> <li>• Уберите от ЖК–телевизора все близко расположенные источники радиочастотного излучения.</li> </ul>
Пульт дистанционного управления не работает.	<ul style="list-style-type: none"> <li>• Направьте пульт ДУ точно на сенсор ЖК–телевизора с расстояния не более 6 метров.</li> <li>• Проверьте работоспособность батареек, при необходимости замените их.</li> <li>• Проверьте, не загрязнен ли передатчик пульта управления или сенсор ЖК–телевизора и не находятся ли между ними какие–либо препятствия.</li> </ul>

**ПРОЧЕЕ**

**ТЕХНИЧЕСКИЕ ХАРАКТЕРИСТИКИ**

Дисплей	Модель	LE-3240
	Диагональ (дюйм)	32
	Тип	TFT
	Соотношения сторон	16:9
	Угол обзора по горизонтали (°)	178°
	Максимальное разрешение	1366 x 768
	Время отклика (мс)	5
	Количество цветов (млн)	16,7
Входы	Видео композитный	1
	Видео компонентный	1
	HDMI	2
	VGA/PC	1
	SCART	1
	USB	1
	Аудио стереофонический RCA	1
	Аудио PC (Миниджек)	1
Выходы	Наушники	1
Система цвета	ТВ тюнер	PAL, SECAM
	Видеовходы	PAL, SECAM, NTFS 3.58, NTSC 4.43
Система звука	ТВ тюнер	DK, I, BG, L, L'
Питание	Напряжение (В, Гц)	- 180 - 240, 50/60
Энергопотребление	Рабочий режим (Вт)	≤ 130
	Режим ожидания (Вт)	< 1
Требования к условиям окружающей среды	Температура при эксплуатации (°С)	+ 5.....+55
	Влажность при эксплуатации (%)	20.....85
	Температура при хранении (°С)	- 15.....+ 60
	Влажность при хранении (%)	10.....90

\* Технические характеристики, дизайн и алгоритм работы устройства, могут быть изменены без предварительного уведомления.

## ІНФОРМАЦІЯ ДЛЯ СПОЖИВАЧА

Телевізори DEX: LT19\*\*, LD19\*\*, LE19\*\*, LT22\*\*, LE22\*\*, LD22\*\*, LE24\*\*, LT26\*\*, LD26\*\*, LT32\*\*, LE32\*\*, LT40\*\*, LE40\*\*, LT42\*\*, LE42\*\*.

Вироблено в КНР

Виробник: Dexkee Elec-Technology Co.,Ltd, 4 Floor, Building one, Huafeng Industrial Park, Fengtang Road, Fuyong Town, Bao'an district, Shenzhen, China

Виріб відповідає вимогам:

ГОСТ 12.2.006-87;  
ГОСТ 22505-97  
ДСТУ EN 55013:2004;  
ДСТУ EN 55020:2003;  
ДСТУ IEC 61000-3-2:2004;  
ДСТУ EN 61000-3-3:2004;  
ДСТУ IEC 60065:2004;

Строк служби виробу - понад 20 000 годин (обчислюється від дня передачі товару споживачеві або з дати виготовлення, якщо дату передачі товару визначити неможливо).





[www.dex.ua](http://www.dex.ua)