



LED телевізор
LED телевізор
модель LE 1980



Інструкція з використання
Инструкция по эксплуатации

Зміст

ІНСТРУКЦІЯ ПО ЗАХОДАМ БЕЗПЕКИ	4
ОСОБЛИВОСТІ ВИРОБУ	5
КОМПЛЕКТАЦІЯ	5
РОЗТАШУВАННЯ ОРГАНІВ КЕРУВАННЯ	6
ПІДКЛЮЧЕННЯ	9
ОСНОВНІ ОПЕРАЦІЇ	12
ВКЛЮЧЕННЯ/ВИМКНЕННЯ	12
ВИБІР ДЖЕРЕЛА СИГНАЛУ	12
РЕГУЛЮВАННЯ ГУЧНОСТІ	12
ТИМЧАСОВЕ ВІДКЛЮЧЕННЯ ЗВУКУ	12
ВИБІР КАНАЛІВ	12
ПОЧАТКОВІ НАЛАШТУВАННЯ	13
НАЛАШТУВАННЯ КАНАЛІВ	14
НАЛАШТУВАННЯ ПАРАМЕТРІВ ЗОБРАЖЕННЯ	14
НАЛАШТУВАННЯ ПАРАМЕТРІВ ЗВУКУ	15
НАЛАШТУВАННЯ ДОДАТКОВИХ ПАРАМЕТРІВ	16
USB МУЛЬТИМЕДІА. ПІДТРИМУВАНІ ФОРМАТИ	17
USB ВІДЕО	17
USB ФОТО	17
USB МУЗИКА	17
ІНШЕ	23
ВИРІШЕННЯ ПРОБЛЕМ	23
ТЕХНІЧНІ ХАРАКТЕРИСТИКИ	24

ІНСТРУКЦІЯ З ЗАХОДІВ БЕЗПЕКИ

**Символ Небезпеки**

Нагадування користувачу про велику напругу.

**Символ Попередження**

Нагадування користувачу про виконання всіх дій згідно з інструкціями.

УВАГА:

ЩОБ ЗАПОБІГТИ ПОШКОДЖЕННЯМ, ЗАЙМАННЯ ВИРОБУ АБО УРАЖЕННЯ ЕЛЕКТРИЧНИМ СТРУМОМ НЕ ДОПУСКАЙТЕ ПОПАДАННЯ ВИРОБУ ПІД ДОЩ ТА ЕКСПЛУАТАЦІЮ ЙОГО В УМОВАХ ПІДВИЩЕНОЇ ВОЛОГИ.

ЗАСТЕРЕЖЕННЯ:

- Перед використанням виробу уважно ознайомтесь з цією інструкцією . Збережіть її для використання у майбутньому.
- Ніколи самостійно не розбирайте виріб, це може стати причиною ураження електричним струмом, привести до виходу виробу з ладу та анулює гарантійні обов'язки виробника
- Для проведення ремонту та технічного обслуговування звертайтеся тільки до кваліфікованих фахівців.
- Для електроживлення виробу використовуйте електромережу з належними характеристиками.
- Підключайте виріб лише до призначених для цього аудіовідеокомпонентів та призначеними для цього з'єднуючими кабелями.
- Не піддавайте пристрій дії прямих сонячних променів, низьких та високих температур, підвищенній вологості. При переміщенні виробу з прохолодного приміщення в тепле і навпаки, розпакуйте виріб перед початком експлуатації та зачекайте 1-2 години, не вмикаючи його .
- Не ставте на виріб сторонні предмети. Оберегайте виріб від ударів, падінь, вібрацій та інших механічних дій. Пам'ятайте - екран виробу крихкий і може бути пошкодженим навіть незначним зусиллям. Не закривайте вентиляційні отвори на задній панелі виробу та не встановлюйте його в місцях, де нормальне охолодження виробу неможливе.
- Не використовуйте під час чистки пристрою, абразивні матеріали та органічні з'єднання (алкоголь, бензин и т. д). Для чистки корпусу виробу допускається використання невеликої кількості нейтрального миючого засобу, для чистки екрану використовуйте суху м'яку тканину або спеціальні серветки, призначені для LCD-моніторів.
- Вимикайте виріб від мережі електроживлення і від кабеля телевізійної антени, якщо не збираєтесь користуватися ним тривалий час..

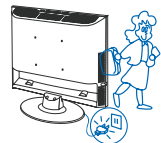
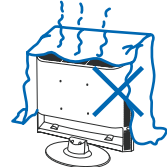
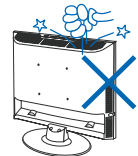
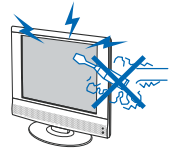

Не залишайте без догляду працюючий виріб.

Увага!

- Підключайте виріб до мережі електроживлення за допомогою лише справних розеток або подовжувачів.
- Перегляд телепередач рекомендується проводити при положенні регулятора гучності телевізору не більше 1/2 від максимального рівня. Тривале прослуховування на більш високому рівні гучності може призвести до погіршення слуху.

Всі ілюстрації, наведені в даній інструкції, являються схематичним зображенням об'єктів та можуть відрізнятися від їх реального зовнішнього вигляду.

ОСОБЛИВОСТІ ВИРОБУ

- LED (світлодіодна) підсвітка рідкокристалічного екрану
- Високоякісна кольорова TFT-матриця;
- Максимальна розподільча здатність 1366x768
- Кут огляду 160° (H); 150° (V)
- Мультисистемний ТВ тюнер з підтримкою NICAM
- Стереофонічна акустична система 3Вт + 3Вт;
- Універсальний цифровий інтерфейс HDMI
- USB порт (2 шт.)
- Роз'єм VGA
- Композитний відеовхід;
- Компонентний відеовхід;
- Роз'єм SCART
- Стереофонічний аудіовхід
- Стереофонічний вихід на навушники

Телевізор обладнаний USB портом, що дозволяє відтворювати медіаінформацію (відео, музика, фото, текст) з зовнішніх носіїв: Флеш та зовнішніх USB жорстких дисків. Телевізор підтримує носії з файловими системами Hi Speed FS, FAT 32, FAT 16, NTFS (стиснуті NTFS файли не підтримуються). Формати див. на стор. 17

КОМПЛЕКТАЦІЯ

LED-телевізор_____	1 шт.
Підставка для телевізора_____	1 шт.
Пульт дистанційного управління_____	1 шт.
Батарейка_____	2 шт.
Інструкція з експлуатації_____	1 шт.
Гарантійний талон_____	1 шт.

ПЕРЕДНЯ ТА БОКОВА ПАНЕЛІ

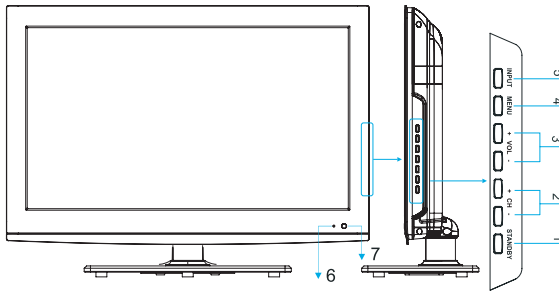

1. Клавiша STANDBY

Натисніть клавiшу **STANDBY**, щоб увiмкнути або вимкнути телевізор.

2. Клавiші + CH -

Перемикання каналів в прямому та зворотньому напрямках.

3. Клавiші + VOL -

Збільшення\зменшення гучності. Зміна значень параметрів у режимі меню.

4. Клавiша MENU

Натисніть на клавiшу MENU один раз для виводу системного меню на екран. Натисніть клавiшу MENU ще раз, для того щоб приховати системне меню.

5. Клавiша INPUT

Натисніть клавiшу INPUT для входу в меню вибору джерела сигналу.

6. Світлодіодний індикатор робочого режиму

7. Датчик фотоприймача ДУ телевізора

ЗАДНЯ ПАНЕЛЬ

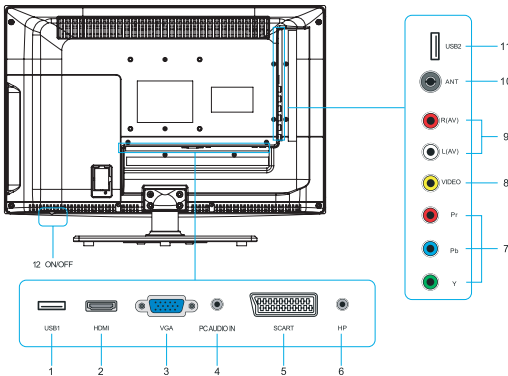

1. Порт USB №1

2. Вхід високої чіткості HDMI

3. Відеовхід VGA

4. Лінійний аудіовхід (PC)

5. Відеовхід SCART

6. Стереофонічний аудіовихід на навушки

7. Компонентний відеовхід

8. Композитний відеовхід

9. Стереофонічний аудіовхід

10. Роз'єм для підключення антени

11. Порт USB №2

12. Вимикач виробу

ПУЛЬТ ДИСТАНЦІЙНОГО КЕРУВАННЯ

- 1 **Клавіша POWER**
Включення/виключення Т.В.
- 2 **Клавіша P.MODE**
Вибір встановлених режимів зображення.
- 3 **Клавіша S.MODE**
Вибір встановлених режимів звуку.
- 4 **Цифрові клавіші**
- 5 **Клавіша ---**
Якщо номер каналу дво- або тризначний, Ви можете, обрати систему вводу номеру.
- 6 **Клавіша DISPLAY**
Відображення інформації про канал/джерело сигналу.
- 7 **Клавіша ENTER**
Вибір і підтвердження в режимі відображення системного меню.
- 8 **Клавіша MENU**
Відображення системного меню на екрані.
- 9 **Клавіша MUTE**
Включення/виключення звуку.
- 10 **Клавіші + VOL -**
Збільшення/зменшення гучності.
- 11 **Клавіша ASPECT**
Вибір формату екрану.
- 12 **Клавіша HOLD**
Затримка сторінки в режимі телетексту.
Клавіша STOP (■)
Стоп
- 13 **Клавіша TEXT**
Включення/виключення функції телетексту.
Клавіша PLAY/PAUSE (■)
Відтворення/Пауза
- 14 **Клавіша REVEAL**
Відображення прихованої сторінки телетексту.
Перехід до попередньої глави у режимі Мультимедіа.
Клавіша ⏮
Натисніть для переходу до попереднього розділу
- 15 **Клавіша ROOT**
Перехід в головну директорію в режимі Мультимедіа.
- 16 **Клавіша A-B**
Функції відтворення в режимі Мультимедіа.
- 17 **Клавіша SLEEP**
Встановлення таймера відключення.
- 18 **Клавіша NICAM/A2**
Вибір режиму NICAM/A2.
- 19 **Клавіша ↶**
Повернення до попереднього каналу.
- 20 **Клавіша SOURCE**
Вибір входу для зовнішнього джерела.
- 21 **Клавіша EXIT**
Вихід з системного меню.
- 22 **Клавіша + CH -**
Послідовне переключення каналів в прямому і зворотньому напрямках.

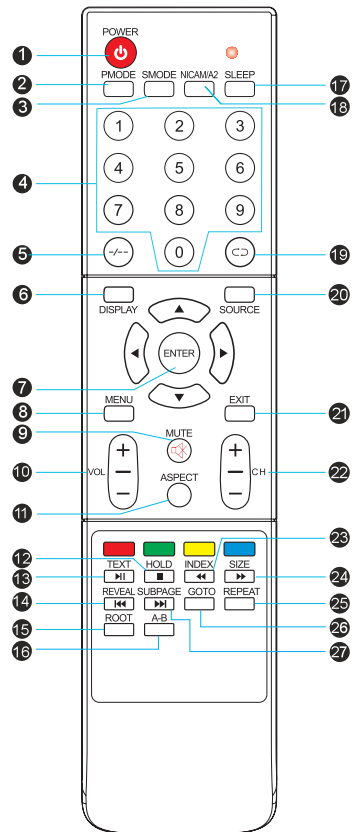

- 23 **Клавіша INDEX**
Відображення основної сторінки телетексту.
Клавіша ⏪
Натисніть для швидкого "зворотнього" відтворення
- 24 **Клавіша SIZE**
Керування форматом виводу даних в режимі телетексту.
Клавіша ⏩
Натисніть для швидкого відтворення
- 25 **Клавіша REPEAT**
Повтор фрагмента в режимі Мультимедіа.
- 26 **Клавіша GOTO**
- 27 **Клавіша SUBPAGE**
Доступ до підсторінок телетексту.
Перехід до наступної глави у режимі Мультимедіа.
Клавіша ⏭
Натисніть для переходу до наступного розділу

РОЗТАШУВАННЯ ОРГАНІВ КЕРУВАННЯ

ВСТАНОВЛЕННЯ БАТАРЕЙ В ПУЛЬТ ДИСТАНЦІЙНОГО КЕРУВАННЯ

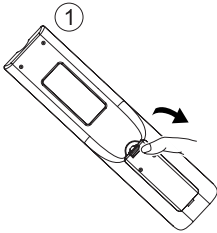

1. Відкрийте кришку на пульті дистанційного керування.

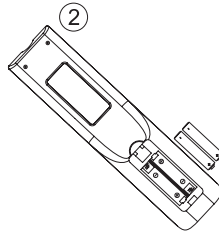

2. Встановіть батарейки, дотримуючись полярності.

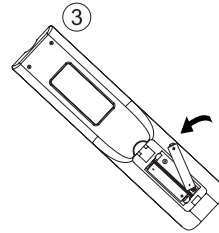

3. Закрийте кришку.

ВИКОРИСТАННЯ ПУЛЬТА ДИСТАНЦІЙНОГО КЕРУВАННЯ

При використанні пульта дистанційного керування переконайтесь, що кут відхилення пульта від уявного перпендикуляра до датчика інфрачервоних променів, на передній панелі, не перевищує 30 градусів і відстань до телевізора не перевищує 5 метрів.

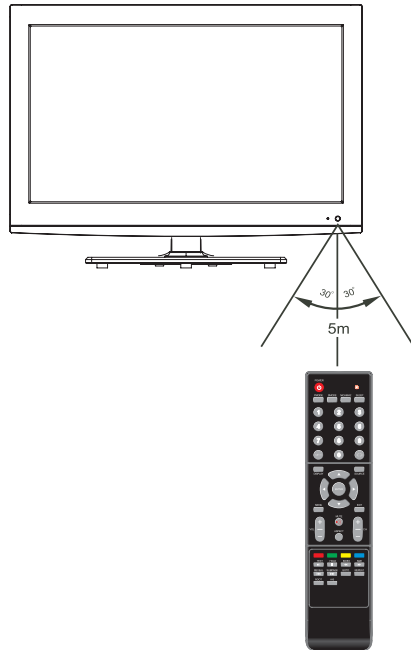

Застереження:

- Уникайте попадання прямих сонячних променів на датчик інфрачервоних променів на передню панель телевізора.
- Своєчасно замініть батарейки в пульті дистанційного керування.
- Не допускайте падіння пульта дистанційного керування і оберігайте його від впливу вологи.

ПІДКЛЮЧЕННЯ

УВАГА!

Перед підключенням переконайтесь, що всі компоненти вимкнені.

Уважно прочитайте інструкцію з підключення. У разі необхідності скористайтесь ілюстраціями.

Не підключайте мережевий шнур телевізора до розетки до завершення всіх підключень.

ПІДКЛЮЧЕННЯ ДО DVD-ПЛЕСЕРА

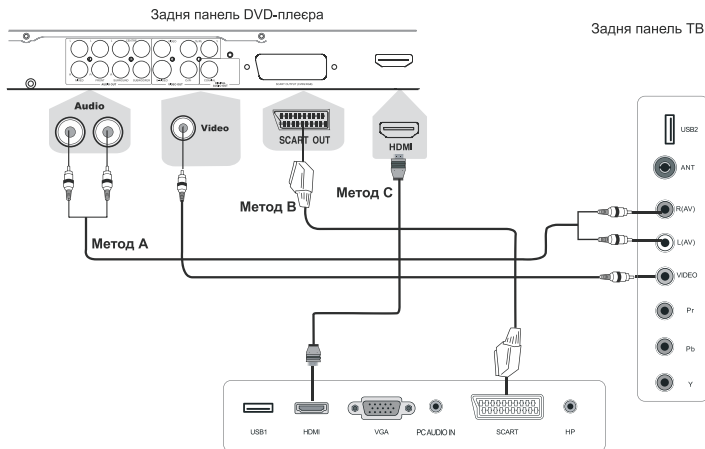

Для того, щоб отримати зображення найбільшої якості, скористайтесь підключенням через цифровий інтерфейс HDMI.

1. **Метод А.** Для підключення через композитні аудіо-, відеороз'єми використовуйте відповідні RCA кабелі.

Метод В. Використовуйте кабель SCART для підключення DVD-плеєра чи VHS-відеомагнітофона.

Метод С. Для прийому зображення з високою роздільною здатністю використовуйте роз'єм HDMI. При цьому використовувати додатковий аудіокабель не потрібно.

2. Перед підключенням телевізора до мережі, під'єднайте все необхідне устаткування.

3. Натисніть клавішу **POWER**, для того щоб включити телевізор.

4. Для вибору джерела сигналу скористайтесь клавішою INPUT на передній панелі чи кнопкою SOURCE на пульті ДК.

ПІДКЛЮЧЕННЯ ДО ПЕРСОНАЛЬНОГО КОМП'ЮТЕРА

Уважно прочитайте інструкцію по підключенню. У випадку необхідності зверніться до ілюстрацій.

Персональний комп'ютер

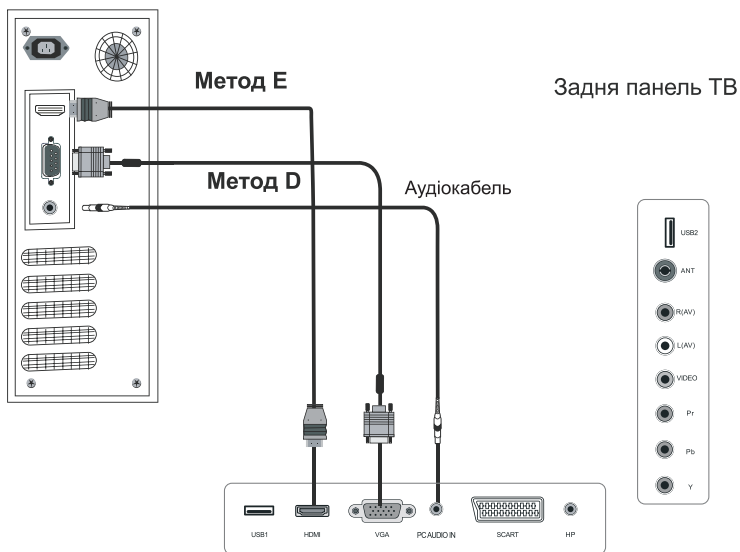

Підключіть антену до відповідного роз'єму на задній панелі телевізора.

Перед включенням телевізора до мережі, під'єднайте все необхідне устаткування.

Натисніть клавішу POWER, для того щоб включити телевізор.

Метод D. Якщо Ваш персональний комп'ютер обладнаний цифровим відеовиходом DVI, скористайтесь спеціальним перехідником HDMI-DVI для підключення до телевізор за допомогою кабелю HDMI. При підключенні через перехідник HDMI-DVI, потрібно також з'єднати аудіороз'єми персонального комп'ютера та телевізора за допомогою аудіокабеля.

Метод E. Якщо Ваш персональний комп'ютер обладнаний роз'ємом VGA, використовуйте спеціальний кабель VGA-VGA для підключення до телевізор. Використовуйте аудіокабель для підключення до аудіовходу телевізора.

Уважно прочитайте інструкцію по підключенню. У випадку необхідності зверніться до ілюстрацій.

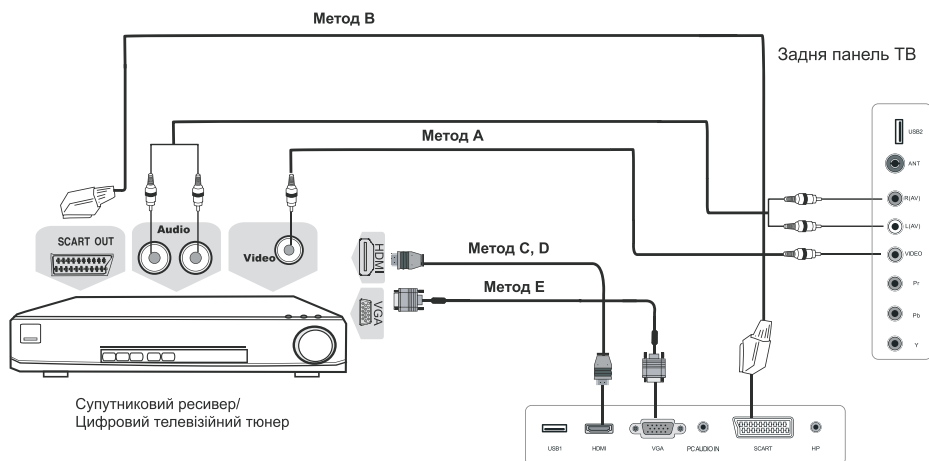

Метод А. Для підключення через композитні аудіо- та відеороз'єми використовуйте відповідні RCA кабелі.

Метод В. Для підключення до телевізора через аудіовідеороз'єм SCART скористайтесь спеціальним SCART кабелем.

Метод С. Для прийому каналів з високою роздільною здатністю, використовуйте роз'єм HDMI для підключення до телевізора.

Метод D. Якщо Ваш ресивер обладнаний цифровим відеовиходом DVI, скористайтесь спеціальним перехідником HDMI-DVI для підключення до телевізора за допомогою кабеля HDMI.

При підключенні через перехідник HDMI-DVI потрібно також з'єднати аудіороз'єми ресивера та телевізора за допомогою аудіокабеля.

Метод Е. Якщо ваш ресивер обладнаний VGA роз'ємом, використовуйте спеціальний кабель VGA-VGA для підключення до телевізора. Використовуйте аудіокабель для підключення до аудіовиходу телевізора.

ОСНОВНІ ОПЕРАЦІЇ

ВКЛЮЧЕННЯ/ВИМКНЕННЯ

Натисніть кнопку **STANDBY**, для того, щоб включити телевізор.
Якщо на телевізорі нема зображення, будь ласка, перевірте всі з'єднання.
Натисніть кнопку **STANDBY** ще раз, щоб вимкнути телевізор.

ВИБІР ДЖЕРЕЛА СИГНАЛУ

1. Натисніть клавішу **SOURCE** - на екрані відобразиться меню вибору джерела сигналу.
2. Клавішами **▲▼** виберіть бажане джерело.
3. Натисніть клавішу **ENTER** для підтвердження.



РЕГУЛЮВАННЯ ГУЧНОСТІ

1. Натисніть клавішу **VOL-** для зменшення гучності.
2. Натисніть клавішу **VOL+** для збільшення гучності.

УВАГА! Перегляд телепередач рекомендується проводити при положенні регулятора гучності телевізора не більше 1/2 від максимального рівня.
Тривале прослуховування на більш високому рівні гучності може призвести до погіршення слуху.



ТИМЧАСОВЕ ВІДКЛЮЧЕННЯ ЗВУКУ

1. Натисніть клавішу **MUTE** для тимчасового відключення звуку.
2. Натисніть знову клавішу **MUTE** або **VOL +/VOL -** для включення звуку.



ВИБІР КАНАЛІВ

Для вибору каналів:

1. Натисніть кнопки **CH+/CH-** на пульті ДК або кнопки **▲▼** на телевізорі.
 2. Натисніть номер каналу 0-9.
- Для вибору каналу з однією цифрою натисніть 1-9 для прямого включення.
 - Для вибору каналу з двох цифр натисніть кнопку **-/--**. На екрані з'явиться "--".
 - Кнопками 0-9 введіть двозначний номер каналу.



ПОЧАТКОВІ НАЛАШТУВАННЯ

При першому включенні телевізора на екрані з'явиться меню, що дозволяє виконати початкові налаштування, обрати мову меню, країну та провести автоматичний пошук каналів.

Мова

Кнопками ▲▼◀▶ оберіть мову екранного меню.

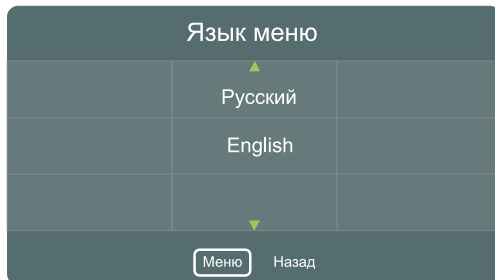

Країна

Кнопками ▲▼◀▶ оберіть країну мовлення.

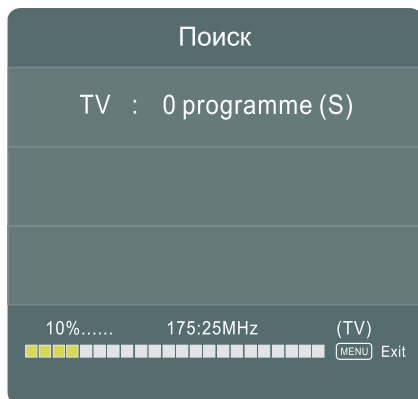

Початковий пошук

Кнопками ▲▼◀▶ виконайте пошук каналів.

НАЛАШТУВАННЯ КАНАЛІВ

Натисніть кнопку MENU на пульті дистанційного керування, щоб відобразити меню "НАСТРОЙКИ".

За допомогою кнопок ▲▼◀▶ Ви можете перейти у підменю, та виконати:

- Автоматичний пошук каналів;
- Ручний пошук каналів;
- Редагування каналів

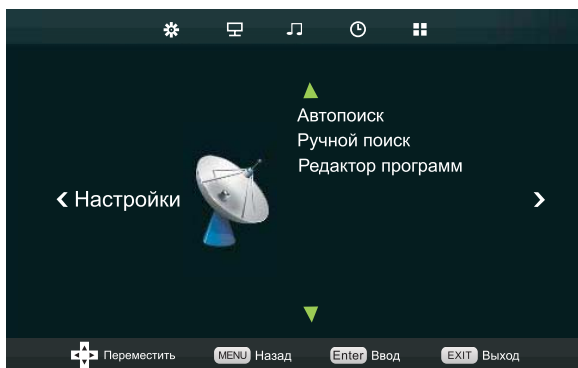

НАЛАШТУВАННЯ ПАРАМЕТРІВ ЗОБРАЖЕННЯ

Натисніть кнопку MENU на пульті дистанційного керування, щоб відобразити меню "ИЗОБРАЖЕНИЕ".

За допомогою кнопок ▲▼◀▶ Ви можете перейти у підменю, та вибрати:

- Режим зображення;
- Температуру кольору;
- Формат екрану;
- Режими зниження шуму

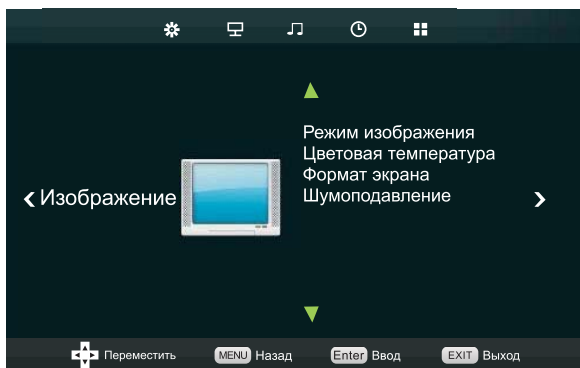

НАЛАШТУВАННЯ ПАРАМЕТРІВ ЗВУКУ

Натисніть кнопку MENU на пульті дистанційного керування, щоб відобразити меню "ЗВУК".

За допомогою кнопок ▲▼◀▶ Ви можете перейти у підменю, та налаштувати:

- Режим звуку;
- Баланс;
- Автоматичне регулювання гучності;
- Об'ємний звук

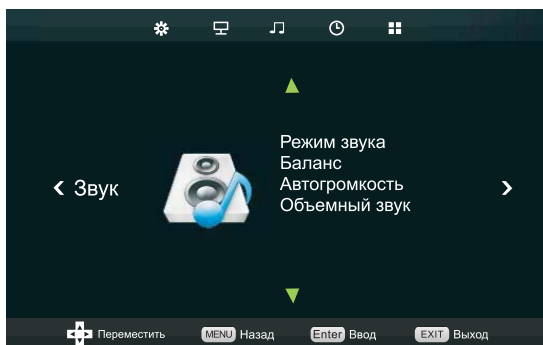

НАЛАШТУВАННЯ ПАРАМЕТРІВ ЧАСУ

Натисніть кнопку MENU на пульті дистанційного керування, щоб відобразити меню "ЧАС".

За допомогою кнопок ▲▼◀▶ Ви можете перейти у підменю, та виконати налаштування часу, таймера сну та ін.

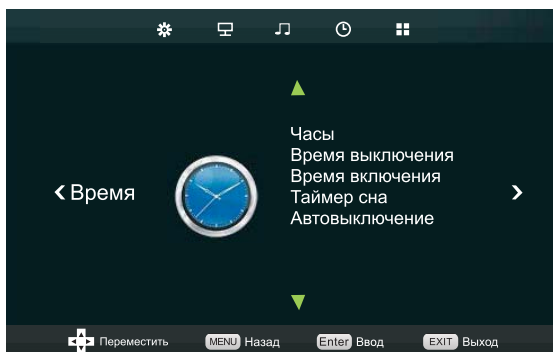

НАЛАШТУВАННЯ ДОДАТКОВИХ ПАРАМЕТРІВ

Натисніть кнопку MENU на пульті дистанційного керування, щоб відобразити меню "ПАРАМЕТРИ".

За допомогою кнопок ▲▼◀▶ Ви можете перейти у підменю, та налаштувати:

- Мову меню;
- Країну;
- Виконати установку стандартних параметрів;
- Вибрати режим "Синього екрану" при відсутності телесигналу, та ін.

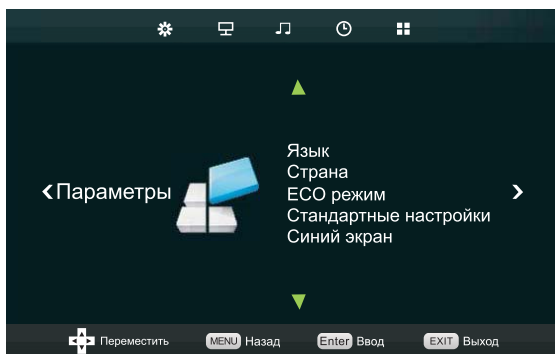

НАЛАШТУВАННЯ ПАРАМЕТРІВ ЗОБРАЖЕННЯ ПРИ ПІДКЛЮЧЕННІ ДО КОМП'ЮТЕРА

1. Натисніть клавішу SOURCE - на екрані відобразиться меню вибору джерела сигналу.
2. Клавішами ▲▼ виберіть VGA.
3. Натисніть клавішу ENTER для підтвердження.

Натисніть кнопку MENU на пульті дистанційного керування, щоб відобразити меню "ЗОБРАЖЕННЯ" та за допомогою кнопок ▲▼◀▶ виконайте налаштування необхідних параметрів зображення.

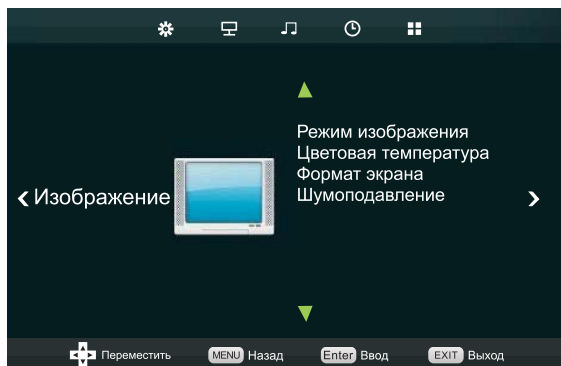

USB МУЛЬТИМЕДІА

Телевізор обладнаний USB портом, що дозволяє відтворювати медіаінформацію (відео, музика, фото, текст) з зовнішніх носіїв: Флеш та зовнішніх USB жорстких дисків. Телевізор підтримує носії з файловими системами Hi Speed FS, FAT 32, FAT 16, NTFS (стиснуті NTFS файли не підтримуються).

Формати USB мультимедіа

Медіа	Розширення файлу	Кодеки	
		Відео	Аудіо
Відео	.avi	MJPEG / Xvid / MPEG-2 / MPEG-4 / H.264	MP3 / WMA / AAC / MP2 / PCM
	.mp4	MPEG-2 / MPEG-4 / H.264	
	.ts / .trp	MPEG-2 / H.264	
	.mkv / .mov	MPEG-4 / H.264	
	.mpg	MPEG-1 / MPEG-2	
	.dat	MPEG-1	
	.vob	MPEG-2	
	.rm / .rmvb	RV8 / RV9 / RV10	
Звук	.mp3	--	MP3
	.wma	--	WMA
	.m4a / .aac	--	AAC
Фото	.jpg / .jpeg	Progressive JPEG	
		Baseline JPEG	
	.bmp	--	
	.png	non-Interplaced	
Interplaced			

USB ВІДЕО

1. Запишіть на USB накопичувач необхідну відеоінформацію (підтримувані формати див. у таблиці)
2. Вимкніть телевізор.
3. Вставте USB накопичувач в USB порт
4. Увімкніть телевізор
5. На пульті дистанційного керування натисніть кнопку SOURCE, за допомогою кнопок ▲▼ оберіть пункт USB, та натисніть ENTER.
6. Кнопками ◀▶ оберіть піктограму "КИНО", та натисніть ENTER.
7. Оберіть том "С" та натисніть ENTER.



На екрані з'являться піктограми відеофайлів, що записані на накопичувачі.



8. Оберіть необхідний файл, за допомогою кнопок пульта ДК ▲▼◀▶, та натисніть ENTER для попереднього перегляду.

9. Під час попереднього перегляду в правій частині екрану буде розташоване довідкове вікно, у якому Ви можете побачити параметри відеофайлу.



10. Для повноекранного перегляду натисніть ►/II на пульті ДК

11. Під час перегляду відео Ви можете керувати процесом відтворення за допомогою "Додаткового екранного меню". Щоб визвати "Додаткове екранне меню" натисніть кнопку "DISPLAY" на пульті ДК. В нижній частині екрану з'явиться зображення додаткового меню. За допомогою кнопок пульта ДК ▲▼◀▶ Ви можете вибрати необхідну піктограму "Додаткового екранного меню"

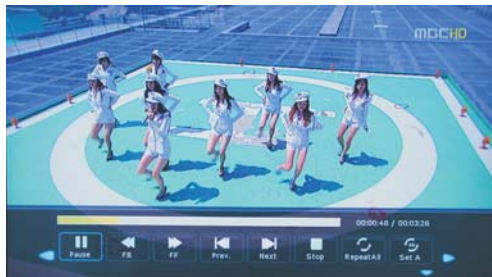

Призначення піктограм додаткового екранного меню.

- ▶/|| - Натисніть для відтворення/паузи.
- ▶▶ - Натисніть для прискореного відтворення відео
- ◀◀ - Натисніть, щоб перейти до попереднього відео
- ▶◀ - Натисніть, щоб перейти до наступного відео
- - Стоп
- ↺ - Повтор всього
- 🎵 - Натисніть для відтворення музики
- ☰ - Натисніть, щоб відобразити Список відтворення.
- 📄 - Натисніть, щоб отримати інформацію про файл
- 🖥️ - Натисніть, щоб збільшити або зменшити масштаб зображення
- ⚙️ - Натисніть, щоб налаштувати формат екрану

EXIT - Натисніть для виходу

Під час перегляду відео, за допомогою піктограми  Info Ви можете отримати додаткову інформацію та налаштувати режим аудіосупроводу та субтитрів

- Розподільча здатність відео
- Об'єм файлу



- **Аудіотрек.** Деякі фільми містять декілька варіантів аудіосупроводу (наприклад на різних мовах). У цьому разі за допомогою кнопок ◀ ▶ Ви можете обрати необхідний варіант аудіосупроводу.
- **Субтитри.** Деякі фільми містять декілька варіантів субтитрів. У цьому разі за допомогою кнопок ◀ ▶ Ви можете обрати необхідний варіант субтитрів.

УВАГА! Можливість виконувати налаштування аудіосупроводу та субтитрів є тільки у файлах які містять цю інформацію.

Щоб вийти з меню виберіть піктограму "ЗАКРЬТЬ".

USB ФОТО

1. Запишіть на USB накопичувач необхідні цифрові фото (підтримувані формати див. у таблиці)
2. Вимкніть телевізор.
3. Вставте USB накопичувач в USB порт
4. Увімкніть телевізор
5. На пульті дистанційного керування натисніть кнопку SOURCE, за допомогою кнопок ▲▼ оберіть пункт USB, та натисніть ENTER.
6. Кнопками ◀▶ оберіть піктограму "ФОТО", та натисніть ENTER.
7. Оберіть том "С" та натисніть ENTER.



На екрані з'являться піктограми фото, що записані на накопичувачі.



8. Оберіть необхідний файл, за допомогою кнопок пульту ДК ▲▼◀▶, та натисніть ENTER для попереднього перегляду.

USB МУЛЬТИМЕДІА

Під час перегляду фото Ви можете керувати процесом відтворення за допомогою "Додаткового екранного меню". Щоб визвати "Додаткове екранне меню" натисніть кнопку "DISPLAY" на пульті ДК. В нижній частині екрану з'явиться зображення додаткового меню. За допомогою кнопок пульта ДК ▲▼◀▶ Ви можете вибрати необхідну піктограму "Додаткового екранного меню"

- ⏸ - Натисніть для паузи.
- ⏮ - Натисніть, щоб відобразити попереднє фото
- ⏭ - Натисніть, щоб відобразити наступне фото
- - Стоп
- 🔄 - Повтор всього
- 🎵 - Натисніть для відтворення музики
- 📁 - Натисніть, щоб відобразити Список відтворення.
- 📄 - Натисніть, щоб отримати інформацію про файл

EXIT - Натисніть для виходу.



- 🔄 - Натисніть, щоб повернути зображення за/проти годинникової стрілки
- 📐 - Натисніть, щоб збільшити або зменшити зображення
- 📏 - Натисніть, щоб перемістити зображення (при збільшеному масштабі).

EXIT - Натисніть для виходу.



USB МУЗИКА

1. Запишіть на USB накопичувач необхідні музичні файли (підтримувані формати див. у таблиці)
2. Вимкніть телевізор.
3. Вставте USB накопичувач в USB порт
4. Увімкніть телевізор
5. На пульті дистанційного керування натисніть кнопку SOURCE, за допомогою кнопок ▲▼ оберіть пункт USB, та натисніть ENTER.
6. Кнопками ◀▶ оберіть піктограму "МУЗИКА", та натисніть ENTER.



USB МУЛЬТИМЕДІА

7. Оберіть том "C" та натисніть ENTER.

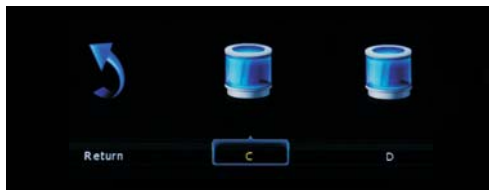

На екрані з'являться піктограми файлів, що записані на накопичувачі.



8. Оберіть необхідний файл, за допомогою кнопок пульта ДК ▲▼◀▶, та натисніть ENTER для відтворення.

Під час відтворення музики Ви можете керувати процесом за допомогою "Додаткового екранного меню". Щоб вивести "Додаткове екранне меню" натисніть кнопку "DISPLAY" на пульті ДК. В нижній частині екрану з'явиться зображення додаткового меню. За допомогою кнопок пульта ДК ▲▼◀▶ Ви можете вибрати необхідну піктограму "Додаткового екранного меню"



Призначення піктограм додаткового екранного меню.

- ⏸ - Натисніть для паузи.
- ⏮ - Натисніть, щоб відтворити попередній файл
- ⏭ - Натисніть, щоб відтворити наступний файл
- - Стоп
- 📄 - Натисніть, щоб відобразити Список відтворення.
- ℹ - Натисніть, щоб отримати інформацію про файл
- ⏪ - Натисніть, щоб встановити час відтворення

EXIT - Натисніть для виходу.

КРИТЕРІЇ ВИЗНАЧЕННЯ НЕСПРАВНОСТІ РК-МАТРИЦІ

DEХ докладає всіх зусиль, для створення високоякісних виробів, використовуючи найкращі комплектуючі частини і піддаючи виріб суворому вихідному контролю якості. Зважаючи на особливості використаних в РК телевізорах технологій, матриця телевізора, що складається з кількох мільйонів окремих частин, іноді може мати окремі дефекти на рівні таких елементів.

Для оцінки дефектів використовують наступні визначення:

Дефектна точка - це непрацююча точка на екрані одного з кольорів (червоного, зеленого або синього), що складають піксель зображення;

Дефект точки може проявлятися у вигляді яскравої (постійно світиться) або темної (постійно не світиться) точки;

Суміжна пара дефектних точок - це дві однакові (дві яскраві або дві темні), дефектні точки відстань між якими менш 15 мм;

Несправною вважається РК - матриця телевізора якщо:

- має більше 5 яскравих або більше 5 темних точок ;
- має більше 2-х пар суміжних дефектних точок;
- має дефектні рядки або смуги;

Телевізор, РК-матриця якого не виходить за межі вищевказаних критеріїв, вважається справним.

ВИРІШЕННЯ ПРОБЛЕМ

Признак несправності	Дії по усуненню несправності
РК телевізор не вмикається, індикатор живлення не світиться.	<ul style="list-style-type: none"> • Перевірте надійність підключення кабелю живлення
Зображення мерехтить, нестабільне або присутні спотворення.	<ul style="list-style-type: none"> • Перевірте правильність підключення відео кабеля до відповідного роз'єму • Перевірте відповідність вхідного сигналу вимогам даного приладу
Немає звуку	<ul style="list-style-type: none"> • Перевірте правильність підключення аудіо кабеля до відповідного роз'єму. • Перевірте встановлений рівень гучності • Натисніть кнопку MUTE на пульті. Можливо, дана функція була активована раніше.
Звук спотворений	<ul style="list-style-type: none"> • Прийміть від телевізора всі близько розташовані джерела радіочастотного випромінення.
Пульст дистанційного керування не працює.	<ul style="list-style-type: none"> • Націлюйте пульт ДК точно на сенсор РК-телевізора з відстані не більше 5 метрів • Перевірте працездатність батарейок, при необхідності замініть їх. • Перевірте, чи не засмічений передавач пульта ДК або сенсор РК телевізора та чи немає між ними завад.

ТЕХНІЧНІ ХАРАКТЕРИСТИКИ

Дисплей	Модель	LE-1980
	Діагональ (дюйм)	19
	Тип	TFT, LED підсвітка
	Співвідношення сторін	16:9
	Кут огляду по горизонталі (°)	160°
	Роздільна здатність	1366 x 768
	Час відгуку (мс)	5
	Яркість (Кд/м²)	350
	Дин. контрастність	10000:1
	Кількість кольорів (млн)	16,7
Входи	Композитний відео	1
	HDMI	1
	VGA/PC	1
	SCART	1
	USB	2
	Аудіо стереофонічний RCA	1
	Аудіо PC (Миніджек)	1
	Антенна RF (75 Ом тип IEC)	1
Виходи	Навушники	1
Система кольору	ТВ тюнер	PAL, SECAM
	Відео входи	PAL, SECAM, NTFS 3.58, NTSC 4.43
Система звуку	ТВ тюнер	DK, I, BG, L, L'
Живлення	Вхідна напруга (В, Гц)	- 180 - 240, 50/60
Енергоспоживання	Робочий режим (Вт)	≤ 36
	Режим очікування (Вт)	< 1
Вимоги до оточуючого середовища	Температура при експлуатації (°, C)	+ 5.....+35
	Вологість при експлуатації (%)	20.....85
	Температура при збереганні (°, C)	- 20.....+ 60
	Вологість при збереганні (%)	10.....90
Розміри (без підставки)	Ширина, висота, глибина (мм)	464 x 49 x 306

* Технічні характеристики, дизайн та алгоритм роботи пристрою можуть бути змінені без попередження.

СОДЕРЖАНИЕ

ИНСТРУКЦИЯ ПО МЕРАМ БЕЗОПАСНОСТИ	26
ОСОБЕННОСТИ ИЗДЕЛИЯ	27
КОМПЛЕКТАЦИЯ	27
РАСПОЛОЖЕНИЕ ОРГАНОВ УПРАВЛЕНИЯ	28
ПОДКЛЮЧЕНИЕ	31
ОСНОВНЫЕ ОПЕРАЦИИ	34
ВКЛЮЧЕНИЕ/ВЫКЛЮЧЕНИЕ	34
ВЫБОР ИСТОЧНИКА СИГНАЛА	34
РЕГУЛИРОВКА ГРОМКОСТИ	34
ВРЕМЕННОЕ ОТКЛЮЧЕНИЕ ГРОМКОСТИ	34
ПЕРЕКЛЮЧЕНИЕ КАНАЛОВ	34
НАЧАЛЬНЫЕ НАСТРОЙКИ	35
НАСТРОЙКИ КАНАЛОВ	36
НАСТРОЙКИ ПАРАМЕТРОВ ИЗОБРАЖЕНИЯ	36
НАСТРОЙКИ ПАРАМЕТРОВ ЗВУКА	37
НАСТРОЙКА ДОПОЛНИТЕЛЬНЫХ ПАРАМЕТРОВ	38
USB МУЛЬТИМЕДИА	39
USB ВИДЕО	39
USB ФОТО	42
USB МУЗЫКА	43
ПРОЧЕЕ	45
УСТРАНЕНИЕ НЕПОЛАДОК	45
ТЕХНИЧЕСКИЕ ХАРАКТЕРИСТИКИ	46

ИНСТРУКЦИЯ ПО МЕРАМ БЕЗОПАСНОСТИ

**Символ Опасности**

Напоминание пользователю о высоком напряжении.

**Символ Предупреждения**

Напоминание пользователю о проведении всех действий в соответствии с инструкциями.

ВНИМАНИЕ:

ВО ИЗБЕЖАНИЕ ПОВРЕЖДЕНИЯ, ВОЗГОРАНИЯ УСТРОЙСТВА ИЛИ ПОРАЖЕНИЯ ЭЛЕКТРИЧЕСКИМ ТОКОМ НЕ ДОПУСКАЙТЕ ПОПАДАНИЯ УСТРОЙСТВА ПОД ДОЖДЬ ИЛИ ЭКСПЛУАТАЦИЮ ЕГО В УСЛОВИЯХ ПОВЫШЕННОЙ ВЛАЖНОСТИ.

ПРЕДУПРЕЖДЕНИЯ:

- Перед использованием устройства внимательно ознакомьтесь с настоящим руководством. Сохраните его для использования в будущем.
- Никогда самостоятельно не вскрывайте устройство, это может стать причиной поражения электрическим током, привести к выходу устройства из строя и аннулирует гарантийные обязательства производителя. Для ремонта и технического обслуживания обращайтесь только к квалифицированным специалистам.
- Для электропитания устройства используйте электросеть с надлежащими характеристиками.
- Подключайте устройство только к предназначенным для этого аудиовидеокомпонентам и предназначенными для этого соединительными кабелями.
- Не подвергайте устройство воздействию прямых солнечных лучей, низким и высоким температур, повышенной влажности. Избегайте резких перепадов температуры и влажности. При перемещении устройства из прохладного помещения в теплое и наоборот распакуйте устройство перед началом эксплуатации и подождите 1-2 часа, не включая его.
- Не устанавливайте на устройство посторонние предметы. Оберегайте устройство от ударов, падений, вибрации и иных механических воздействий. Помните - экран устройства хрупок и может быть поврежден даже незначительным усилием.
- Не закрывайте вентиляционные отверстия на задней панели устройства и не устанавливайте его в местах, где нормальное охлаждение устройства во время работы невозможно.
- Не используйте при чистке устройства абразивные материалы и органические соединения (алкоголь, бензин и т. д.). Для чистки корпуса устройства допускается использование небольшого количества нейтрального моющего средства, для чистки экрана используйте сухую мягкую ткань или специальные салфетки, предназначенные для LCD-мониторов.
- Отключайте устройство от сети электропитания и от кабеля телевизионной антенны, если не собираетесь пользоваться им длительное время.

Не оставляйте работающее изделие без присмотра.

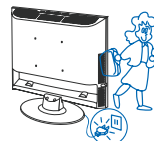
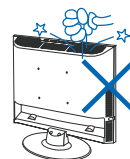
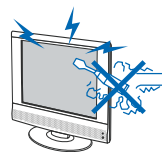

ВВЕДЕНИЕ

- Для подключения устройства к сети электропитания используйте только розетки, оснащенные кабелем заземления.
- Просмотр телепередач рекомендуется проводить при положении регулятора громкости телевизора не более 1/2 от максимального уровня. Длительное прослушивание на более высоком уровне громкости может привести к ухудшению слуха.

Все иллюстрации, приведенные в данной инструкции, являются схематическими изображениями объектов и могут отличаться от их реального внешнего вида.

ОСОБЕННОСТИ ИЗДЕЛИЯ

- LED (светодиодная) подсветка жидкокристаллического экрана
- Высококачественная цветная TFT-матрица;
- Максимальное разрешение 1366x768.
- Угол обзора 160° (H); 150° (V)
- Мультисистемный ТВ тюнер с поддержкой NICAM
- Стереофоническая акустическая система 3Вт + 3Вт
- Универсальный цифровой интерфейс HDMI
- USB порт (2 шт.)
- Разъем VGA
- Композитный видеовход
- Компонентный видеовход
- Разъем SCART
- Стереофонический аудиовход
- Стереофонический выход на наушники

Телевизор оборудован USB портом, который позволяет воспроизводить медиаинформацию (видео, музыку, фото, текст) с внешних носителей: Флеш и внешних USB жестких дисков. Телевизор поддерживает носители с файловыми системами Hi Speed FS, FAT 32, FAT 16, NTFS (сжатые NTFS файлы не поддерживаются). Форматы файлов см. на стр. 39

КОМПЛЕКТАЦИЯ

LED-телевизор _____	1 шт.
Подставка для телевизора _____	1 шт.
Пульт дистанционного управления _____	1 шт.
Батарейка _____	2 шт.
Инструкция по эксплуатации _____	1 шт.
Гарантийный талон _____	1 шт.

ПЕРЕДНЯЯ И БОКОВАЯ ПАНЕЛИ

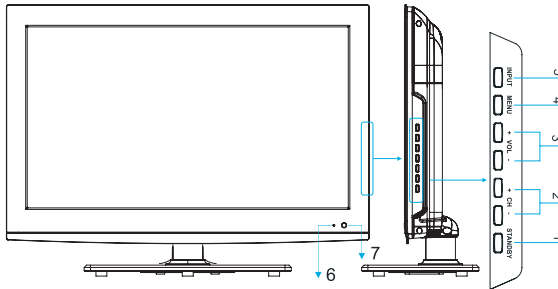

1. Клавиша STANDBY

Нажмите клавишу STANDBY чтобы включить или выключить телевизор.

2. Клавиши + CH -

Переключение каналов в прямом и обратном направлении.

3. Клавиши + VOL -

Увеличение/уменьшение громкости. Изменение значений параметров в режиме меню.

4. Клавиша MENU

Нажмите клавишу MENU один раз для вывода системного меню на экран. Нажмите клавишу MENU еще раз, для того чтобы скрыть системное меню.

5. Клавиша INPUT

Нажмите клавишу INPUT для входа в меню выбора источника сигнала.

6. Светодиодный индикатор рабочего режима

7. Датчик инфракрасных лучей ДУ телевизора

ЗАДНЯЯ ПАНЕЛЬ

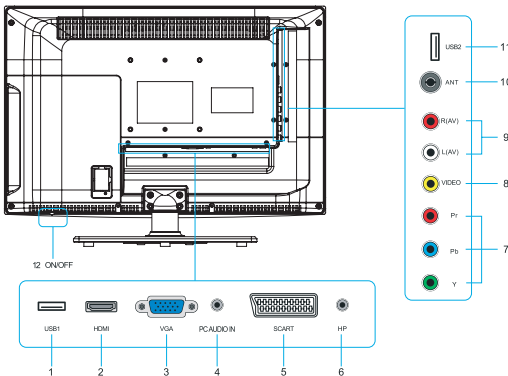

1. Порт USB №1

2. Разъем высокой четкости HDMI

3. Видеовход VGA

4. Линейный аудиовход (PC)

5. Видеовход SCART

6. Стерефонический аудиовход на наушники

7. Компонентный видеовход

8. Композитный видеовход

9. Стерефонический аудиовход

10. Разъем для подключения антенны

11. Порт USB №2

12. Подключение и отключение от сети питания

ПУЛЬТ ДИСТАНЦИОННОГО УПРАВЛЕНИЯ

- 1** Кнопка **POWER**
Включение/выключение ТВ.
- 2** Кнопка **P.MODE**
Выбор предустановленных форматов изображения.
- 3** Кнопка **S.MODE**
Выбор предустановленных настроек звука.
- 4** Цифровые клавиши
- 5** Кнопка **~|--**
- 6** Кнопка **DISPLAY**
Отображение информации о канале/источнике сигнала.
- 7** Кнопка **ENTER**
Выбор и подтверждение в режиме отображения системного меню.
- 8** Кнопка **MENU**
Вывод системного меню на экран.
- 9** Кнопка **MUTE**
Включение/выключение звука.
- 10** Кнопки **+ VOL -**
Увеличение/уменьшение громкости.
- 11** Кнопка **ASPECT**
Выбор формата экрана.
- 12** Кнопка **HOLD**
Задержка страницы в режиме телетекста.
- 13** Кнопка **STOP (■)**
Стоп
- 14** Кнопка **TEXT**
Включение/выключение функции телетекста.
- 15** Кнопка **PLAY/PAUSE (⏮)**
Воспроизведение/ Пауза
- 16** Кнопка **REVEAL**
Отображение скрытой страницы телетекста.
Переход к предыдущей главе в режиме Мультимедиа.
- 17** Кнопка **INDEX**
Нажмите, чтобы перейти к предыдущей главе
- 18** Кнопка **ROOT**
Переход в главную директорию в режиме Мультимедиа.
- 19** Кнопка **A-B**
Функции воспроизведения в режиме Мультимедиа.
- 20** Кнопка **SLEEP**
Установка таймера отключения.
- 21** Кнопка **NICAM/A2**
Выбор режима NICAM/A2
- 22** Кнопка **↶**
Возврат к предыдущему каналу.
- 23** Кнопка **SOURCE**
Выбор входа для внешнего источника
- 24** Кнопка **EXIT**
Выход из системного меню.
- 25** Кнопка **+ CH -**
Последовательное переключение каналов в прямом и обратном направлении.

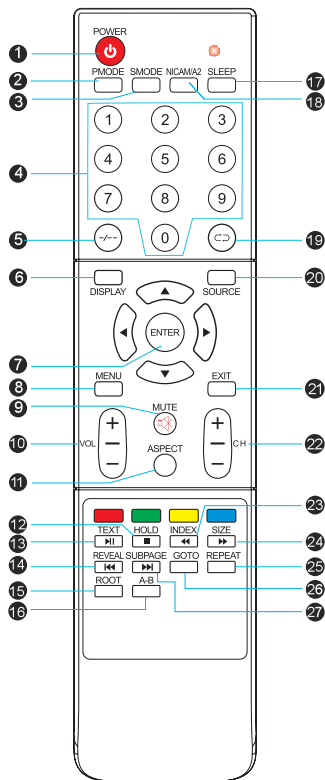

- 23** Кнопка **INDEX**
Отображение основной страницы телетекста.
Кнопка **↶**
Нажмите для быстрого "обратного" воспроизведения
- 24** Кнопка **SIZE**
Управление форматом вывода данных в режиме телетекста.
Кнопка **↷**
Нажмите для быстрого воспроизведения
- 25** Кнопка **REPEAT**
Повтор фрагмента в режиме Мультимедиа.
- 26** Кнопка **GOTO**
- 27** Кнопка **SUBPAGE**
Доступ к подстраницам телетекста.
Переход к следующей главе в режиме Мультимедиа.
Кнопка **↷**
Нажмите, чтобы перейти к следующей главе

РАСПОЛОЖЕНИЕ ОРГАНОВ УПРАВЛЕНИЯ

УСТАНОВКА БАТАРЕЙ В ПУЛЬТ ДИСТАНЦИОННОГО УПРАВЛЕНИЯ

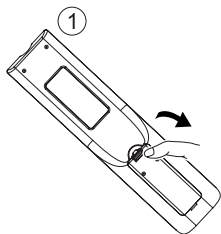

1. Откройте крышку на пульте дистанционного управления.

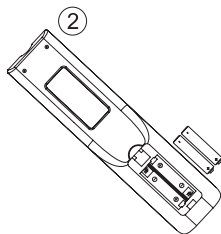

2. Установите батарейки, соблюдая полярность.

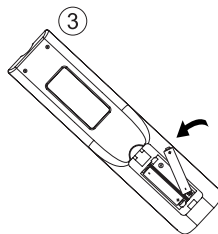

3. Закройте крышку.

ПРИМЕНЕНИЕ ПУЛЬТА ДИСТАНЦИОННОГО УПРАВЛЕНИЯ

При применении пульта дистанционного управления убедитесь, что угол отклонения пульта от воображаемого перпендикуляра к датчику инфракрасных лучей на передней панели не превышает 30 градусов и расстояние до устройства не превышает 5 метров.

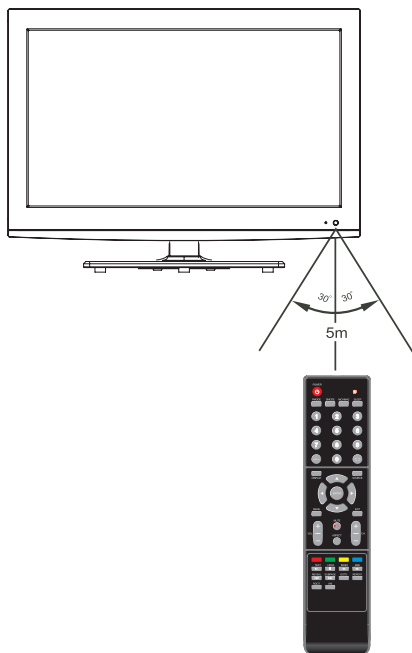

Предостережения:

- Избегайте попадания прямых солнечных лучей на датчик инфракрасных лучей на передней панели устройства.
- Своевременно заменяйте батарейки в пульте дистанционного управления.
- Не роняйте пульт дистанционного управления и старайтесь оберегать его от воздействия влаги.

ПОДКЛЮЧЕНИЕ

Внимание!

Перед подключением убедитесь, что все компоненты выключены.

Внимательно прочтите инструкцию по подключению. В случае необходимости обратитесь к иллюстрациям.

Не подключайте сетевой шнур телевизора к сетевой розетке и не закрепляйте телевизор на стене до выполнения всех подключений

ПОДКЛЮЧЕНИЕ К DVD-ПЛЕЕРУ

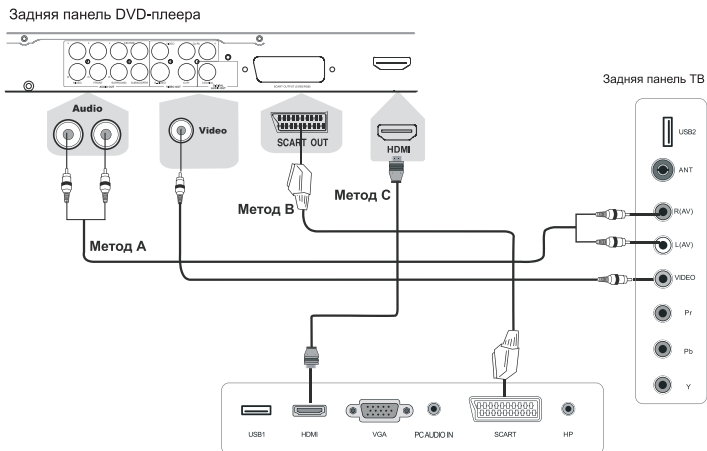

Для того чтобы получить изображение лучшего качества, воспользуйтесь подключением через HDMI.

1. Метод А. Для подключения через композитные аудио-, видеоразъемы используйте соответствующие RCA кабели.

Метод В. Используйте кабель SCART для подключения DVD-плеера или VHS-видеомагнитофона.

Метод С. Для приема изображения высокого разрешения используйте разъем HDMI для подключения к телевизору. Использовать дополнительный аудиокабель не нужно.

2. Перед включением телевизора в сеть подсоедините все необходимое оборудование.

3. Нажмите клавишу POWER, для того чтобы включить телевизор.

4. Для выбора источника сигнала воспользуйтесь клавишей INPUT на передней панели или кнопкой SOURCE на пульте ДУ.

Внимательно прочтите инструкцию по подключению. В случае необходимости обратитесь к иллюстрациям.

Персональный компьютер

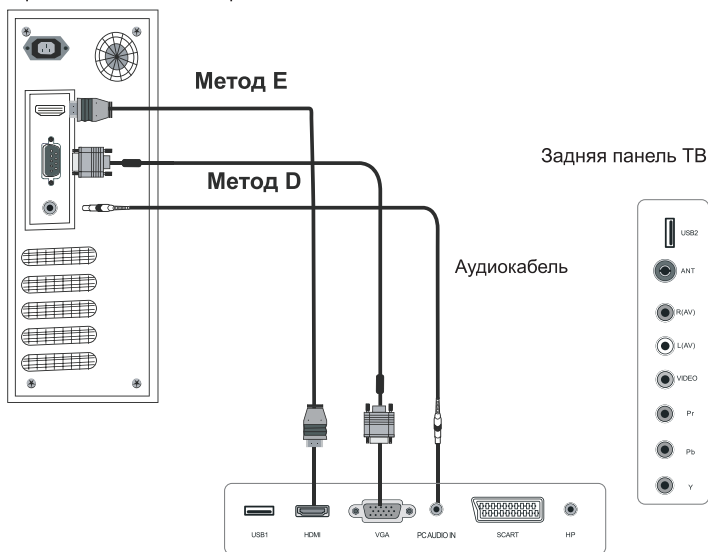

Подключите антенну к соответствующему разъему на задней панели телевизора.

Перед включением телевизора в сеть, подсоедините все необходимое оборудование.

Нажмите клавишу POWER, для того чтобы включить телевизор.

Метод D. Если Ваш персональный компьютер оборудован цифровым видеовыходом DVI, воспользуйтесь специальным переходником HDMI-DVI для подключения к телевизору с помощью кабеля HDMI. При подключении через переходник HDMI-DVI нужно также соединить аудиоразъемы персонального компьютера и телевизора при помощи аудиокабеля.

Метод E. Если Ваш персональный компьютер оборудован разъемом VGA, используйте специальный кабель VGA-VGA для подключения к телевизору. Используйте аудиокабель для подключения к аудиовходу телевизора.

ПОДКЛЮЧЕНИЕ К СПУТНИКОВЫМ РЕСИВЕРАМ И ЦИФРОВЫМ ТЕЛЕВИЗИОННЫМ ТЮНЕРАМ

Внимательно прочтите инструкцию по подключению. В случае необходимости обратитесь к иллюстрациям.

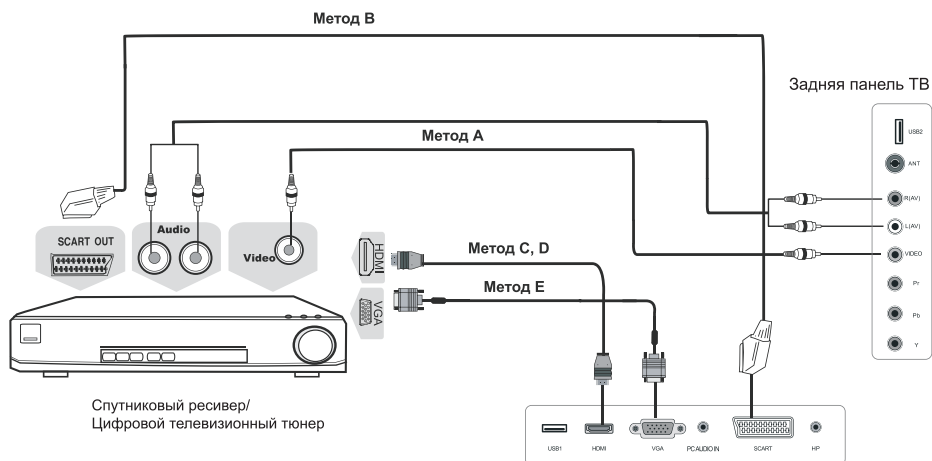

Метод А. Для подключения через композитные аудио- и видеоразъемы используйте соответствующий RCA кабель.

Метод В. Для подключения к телевизору через аудиовидеоразъем SCART воспользуйтесь специальным SCART кабелем.

Метод С. Для приема каналов высокого разрешения используйте разъем HDMI для подключения к телевизору.

Метод D. Если Ваш ресивер оборудован цифровым видеовыходом DVI, воспользуйтесь специальным переходником HDMI-DVI для подключения к телевизору с помощью кабеля HDMI. При подключении через переходник HDMI-DVI нужно также соединить аудиоразъемы ресивера и телевизора при помощи аудиокабеля.

Метод E. Если ваш ресивер оборудован VGA разъемом, используйте специальный кабель VGA-VGA для подключения к телевизору. Используйте аудиокабель для подключения к аудиовыходу телевизора.

Подключения следует проводить при выключенном оборудовании.

ОСНОВНЫЕ ОПЕРАЦИИ

ВКЛЮЧЕНИЕ/ВЫКЛЮЧЕНИЕ

Нажмите кнопку STANDBY, чтобы включить телевизор.

Если на телевизоре нет какого-либо изображения, пожалуйста, проверьте все соединения.

Нажмите кнопку STANDBY еще раз, чтобы выключить телевизор.

ВЫБОР ИСТОЧНИКА СИГНАЛА

1. Нажмите клавишу SOURCE - на экране отобразится меню выбора источника сигнала.
2. Клавишами ▲ ▼ выберите необходимый источник.
3. Нажмите клавиши ENTER для подтверждения.

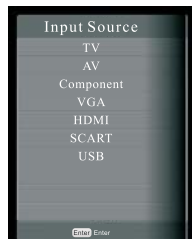

РЕГУЛИРОВКА ГРОМКОСТИ

1. Нажмите клавишу VOL- для уменьшения громкости.
2. Нажмите клавишу VOL+ для увеличения громкости.

ВНИМАНИЕ! Просмотр телепередач рекомендуется проводить при положении регулятора громкости телевизора не более 1/2 от максимального уровня. Длительное прослушивание на более высоком уровне громкости может привести к ухудшению слуха.



ВРЕМЕННОЕ ОТКЛЮЧЕНИЕ ЗВУКА

1. Нажмите клавишу MUTE для временного отключения звука.
2. Нажмите вновь клавишу MUTE или VOL +/VOL- для включения звука.



ПЕРЕКЛЮЧЕНИЕ КАНАЛОВ

Для переключения каналов необходимо:

1. Нажать кнопки CH+/CH- на пульте ДУ или кнопки CH ▲ ▼ на телевизоре.
 2. Нажать номер канала 0-9.
- Для выбора канала из одной цифры нажмите 1-9 для прямого включения.
 - Для выбора канала из двух цифр нажмите кнопку +/- . На экране появится "--". Кнопками 0-9 введите двузначный номер канала.



НАЧАЛЬНЫЕ НАСТРОЙКИ

При первом включении телевизора на экране отобразится меню, которое позволит произвести начальные настройки, выбрать меню, страну и провести автоматический поиск каналов.

Язык

Кнопками ▲ ▼ ◀ ▶ выберите язык экранного меню.

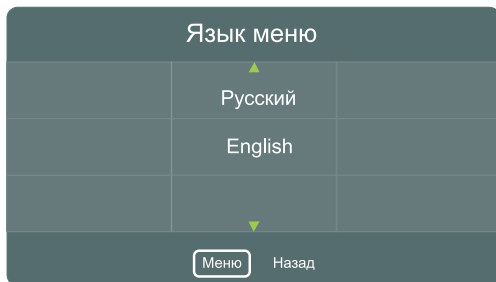

Страна

Кнопками ▲ ▼ ◀ ▶ выберите страну.

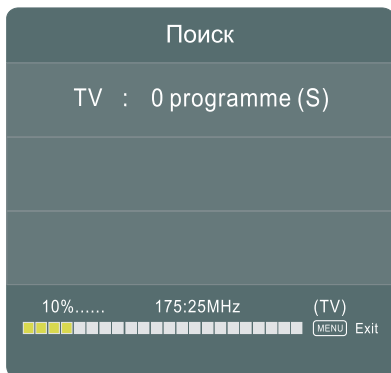

Начать поиск

Кнопками ▲ ▼ ◀ ▶ выполните автоматический поиск каналов.

ОСНОВНЫЕ ОПЕРАЦИИ

НАСТРОЙКИ КАНАЛОВ

Нажмите кнопку MENU на пульте дистанционного управления, чтобы отобразить меню "НАСТРОЙКИ".

С помощью кнопок ▲▼◀▶ Вы можете перейти к подменю и выполнить:

- Автоматический поиск каналов
- Ручной поиск каналов
- Редактирование каналов

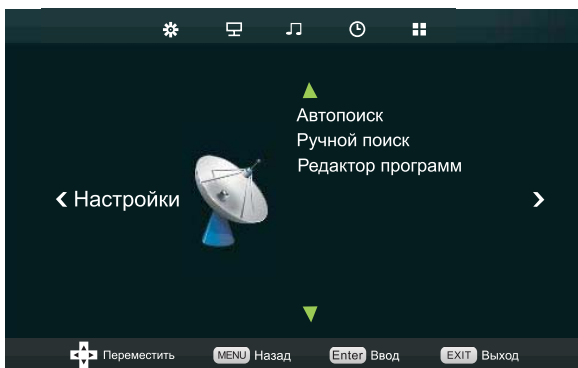

НАСТРОЙКИ ПАРАМЕТРОВ ИЗОБРАЖЕНИЯ

Нажмите кнопку MENU на пульте дистанционного управления, чтобы отобразить меню "ИЗОБРАЖЕНИЕ".

С помощью кнопок ▲▼◀▶ Вы можете перейти к подменю и выбрать:

- Режим изображения;
- Температуру цвета;
- Формат экрана;
- Режимы шумоподавления

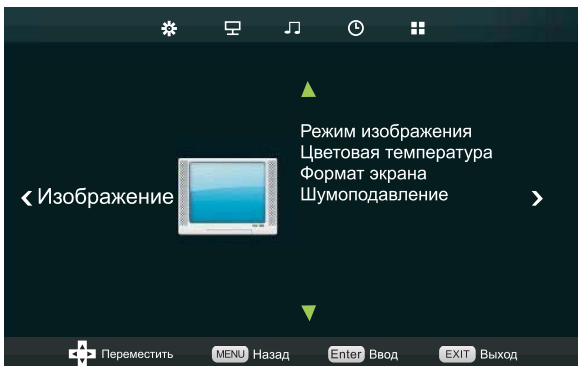

НАСТРОЙКИ ПАРАМЕТРОВ ЗВУКА

Нажмите кнопку MENU на пульте дистанционного управления, чтобы отобразить меню "ЗВУК".

С помощью кнопок ▲▼◀▶ Вы можете перейти к подменю и настроить:

- Режимы звука
- Баланс
- Автоматическую регулировку звука
- Объемный звук

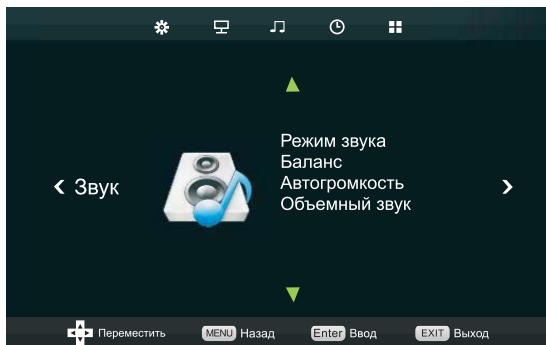

НАСТРОЙКИ ПАРАМЕТРОВ "ВРЕМЯ"

Нажмите кнопку MENU на пульте дистанционного управления, чтобы отобразить меню "ВРЕМЯ".

С помощью кнопок ▲▼◀▶ Вы можете перейти к подменю и выполнить настройки времени и таймера сна.

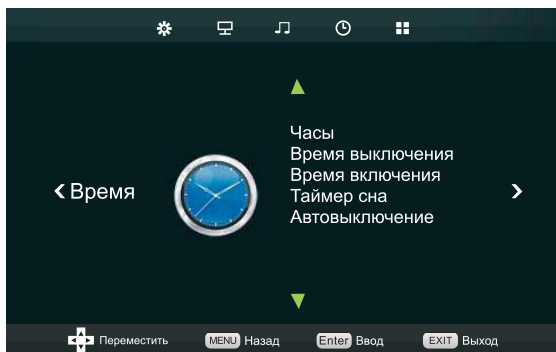

НАСТРОЙКА ДОПОЛНИТЕЛЬНЫХ ПАРАМЕТРОВ

Нажмите кнопку MENU на пульте дистанционного управления, чтобы отобразить меню "ПАРАМЕТРЫ".

С помощью кнопок ▲▼◀▶ Вы можете перейти к подменю и настроить:

- Язык меню;
- Страну;
- Произвести установки стандартных параметров;
- Выбрать режим "Синего экрана" при отсутствии телесигнала, и др.

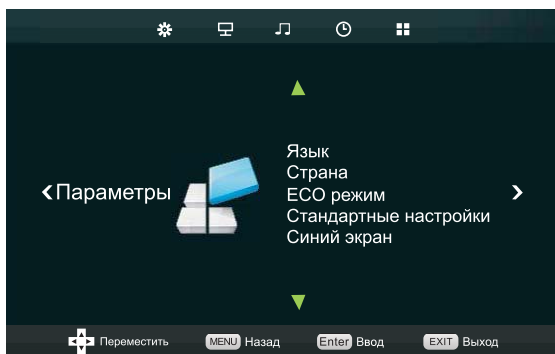

НАСТРОЙКА ПАРАМЕТРОВ ИЗОБРАЖЕНИЯ ПРИ ПОДКЛЮЧЕНИИ К ПОМПЬЮТЕРУ

1. Нажмите клавишу SOURCE - на экране отобразится меню выбора видеовыхода.
2. Клавишами ▲▼ выберите VGA.
3. Нажмите клавиши ENTER для подтверждения.

Нажмите кнопку MENU на пульте дистанционного управления, чтобы отобразить меню "ИЗОБРАЖЕНИЕ", и с помощью кнопок ▲▼◀▶ произвести настройку необходимых параметров изображения.

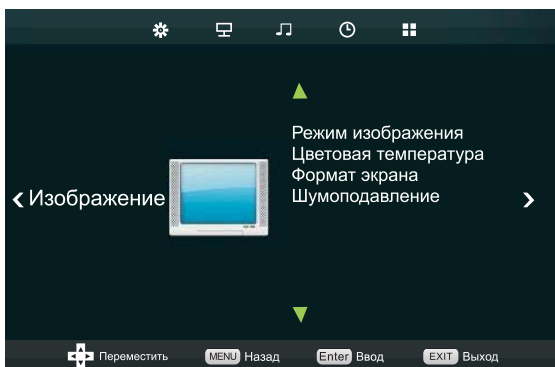

USB МУЛЬТИМЕДИА

Телевизор оборудован USB портом, который позволяет воспроизводить медиаинформацию (видео, музыку, фото, текст) с внешних носителей: Флеш и внешних USB жестких дисков. Телевизор поддерживает носители с файловыми системами Hi Speed FS, FAT 32, FAT 16, NTFS (сжатые NTFS файлы не поддерживаются).

Форматы USB мультимедиа

Медиа	Расширение файла	Кодеки	
		Видео	Аудио
Видео	.avi	MJPEG / Xvid / MPEG-2 / MPEG-4 / H.264	MP3 / WMA / AAC / MP2 / PCM
	.mp4	MPEG-2 / MPEG-4 / H.264	
	.ts / .trp	MPEG-2 / H.264	
	.mkv / .mov	MPEG-4 / H.264	
	.mpg	MPEG-1 / MPEG-2	
	.dat	MPEG-1	
	.vob	MPEG-2	
Звук	.rm / .rmvb	RV8 / RV9 / RV10	
	.mp3	--	MP3
	.wma	--	WMA
	.m4a / .aac	--	AAC
Фото	.jpg / .jpeg	Progressive JPEG	
		Baseline JPEG	
	.bmp	--	
	.png	non-Interlaced	
		Interlaced	

USB ВИДЕО

1. Запишите на USB накопитель необходимую информацию (поддерживаемые форматы см. в таблице)
2. Выключите телевизор.
3. Вставьте USB накопитель в USB порт
4. Включите телевизор
5. На пульте дистанционного управления нажмите кнопку SOURCE, с помощью кнопок ▲ ▼ выберите пункт USB, и нажмите ENTER.
6. Кнопками ◀ ▶ выберите программу "КИНО", и нажмите ENTER.
7. Выберите том "С" и нажмите ENTER.



На экране появятся пиктограммы записанных на накопитель видеофайлов



8. Выберите нужный файл с помощью кнопки пульта ДК ▲▼◀▶, и нажмите ENTER для предварительного просмотра.
9. Во время предварительного просмотра в правой части экрана будет размещено информационное окно, в котором Вы можете увидеть параметры видеофайла.



10. Для полноэкранного просмотра нажмите ►/II на пульте ДК
11. Во время просмотра видео, Вы можете руководить процессом воспроизведения с помощью "Дополнительного экранного меню". Чтобы вызвать "Дополнительное экранное меню" нажмите кнопку "DISPLAY" на пульте ДК. В нижней части экрана появится отображение дополнительного экранного меню. С помощью кнопок пульта ДК ▲▼◀▶ Вы можете выбрать нужную пиктограмму "Дополнительного экранного меню".

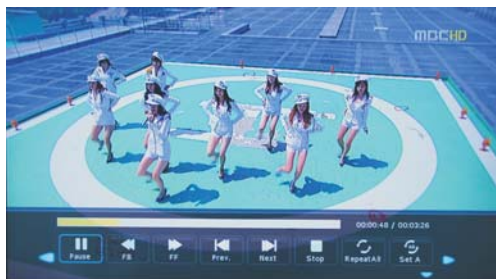

Назначения пиктограмм дополнительного экранного меню

- ▶/|| - Нажмите для воспроизведения/паузы.
- ▶▶ - Нажмите для ускоренного просмотра
- ◀◀ - Нажмите, чтобы перейти к предыдущему видеофайлу
- ▶▶ - Нажмите, чтобы перейти к следующему видеофайлу
- - Стоп
- ↺ - Повтор всего
- 🎵 - Нажмите для воспроизведения музыки
- ☰ - Нажмите, чтобы отобразить список воспроизведения.
- 📄 - Нажмите, чтобы получить информацию о файле
- 🔍 - Нажмите, чтобы увеличить/уменьшить масштаб изображения
- 📐 - Нажмите, чтобы настроить формат экрана

EXIT - Нажмите для выхода

Во время просмотра видео, с помощью пиктограммы  Вы можете получить дополнительную информацию и осуществить настройку аудиосопровождения и субтитров.

- Разрешение видео
- Объем файла



- **Аудиотрек.** Некоторые фильмы имеют несколько вариантов аудиосопровождения (например, на разных языках). В этом случае, с помощью кнопок ◀ ▶ Вы можете выбрать необходимый вариант аудиосопровождения.
- **Субтитры.** Некоторые фильмы содержат несколько вариантов субтитров. В этом случае, с помощью кнопок ◀ ▶ Вы можете выбрать необходимый вариант субтитров.

Внимание! Возможность производить настройки аудио-сопровождения и субтитров есть только в тех файлах, которые содержат данную информацию.

Чтобы выйти из меню, нажмите пиктограмму "ЗАКРЫТЬ".

USB ФОТО

1. Запишите на USB накопитель необходимые цифровые фото (поддерживаемые форматы см. в таблице)
2. Выключите телевизор.
3. Вставьте USB накопитель в USB порт
4. Включите телевизор
5. На пульте дистанционного управления нажмите кнопку SOURCE, с помощью кнопок ▲▼ выберите пункт USB, и нажмите ENTER.
6. Кнопками ◀▶ выберите программу "ФОТО", и нажмите ENTER.
7. Выберите том "С" и нажмите ENTER.



На экране появятся пиктограммы записанных на накопитель фото



8. Выберите нужный файл с помощью кнопки пульта ДК ▲▼◀▶, и нажмите ENTER для предварительного просмотра.

USB МУЛЬТИМЕДИА

Во время просмотра фото, Вы можете руководить процессом воспроизведения с помощью "Дополнительного экранного меню". Чтобы вызвать "Дополнительное экранное меню" нажмите кнопку "DISPLAY" на пульте ДК. В нижней части экрана появится отображение дополнительного экранного меню. С помощью кнопок пульта ДК ▲▼◀▶ Вы можете выбрать нужную пиктограмму "Дополнительного экранного меню".

- ▶/|| - Нажмите для воспроизведения/паузы.
- ◀ - Нажмите, чтобы перейти к предыдущему фото
- ▶ - Нажмите, чтобы перейти к следующему фото
- - Стоп
- ⏮ - Повтор всего
- 🎵 - Нажмите для воспроизведения музыки
- 📄 - Нажмите для отображения списка воспроизведения.
- ℹ - Нажмите, чтобы получить информацию о файле

EXIT - Нажмите для выхода.



- 🔄 - Нажмите, чтобы повернуть изображение по часовой стрелке или против нее
- 📐 - Нажмите, чтобы увеличить/уменьшить масштаб изображения
- 📏 - Нажмите для навигации по изображению (при увеличенном масштабе).

EXIT - Нажмите для выхода.



USB МУЗЫКА

1. Запишите на USB накопитель необходимые музыкальные фото (поддерживаемые форматы см. в таблице)
2. Выключите телевизор.
3. Вставьте USB накопитель в USB порт
4. Включите телевизор
5. На пульте дистанционного управления нажмите кнопку SOURCE, с помощью кнопок ▲▼ выберите пункт USB, и нажмите ENTER.
6. Кнопками ◀▶ выберите программу "МУЗЫКА", и нажмите ENTER.
7. Выберите том "С" и нажмите ENTER.



7. Выберите том "C" та нажмите ENTER.



На экране появятся пиктограммы файлов, которые записаны на накопитель.



8. Выберите нужный файл с помощью кнопки пульта ДК ▲▼◀▶, и нажмите ENTER для предварительного просмотра.

Во время просмотра фото, Вы можете руководить процессом воспроизведения с помощью "Дополнительного экранного меню". Чтобы вызвать "Дополнительное экранное меню" нажмите кнопку "DISPLAY" на пульте ДК. В нижней части экрана появится отображение дополнительного экранного меню. С помощью кнопок пульта ДК ▲▼◀▶ Вы можете выбрать нужную пиктограмму "Дополнительного экранного меню".

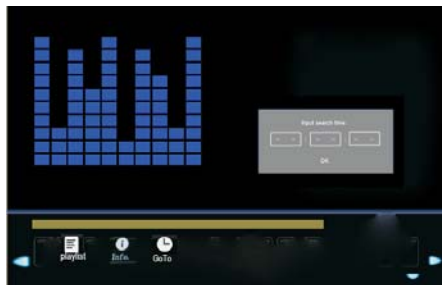

Назначения пиктограмм дополнительного экранного меню

- ▶/|| - Нажмите для воспроизведения/паузы.
- ◀◀ - Нажмите, чтобы перейти к предыдущему фото
- ▶▶ - Нажмите, чтобы перейти к следующему фото
- - Стоп
- ☰ - Нажмите для отображения списка воспроизведения.
- ⓘ - Нажмите, чтобы получить информацию о файле
- ⌚ - Нажмите, чтобы установить время воспроизведения

EXIT - Нажмите для выхода.

КРИТЕРИИ ОПРЕДЕЛЕНИЯ НЕИСПРАВНОСТИ ЖК-МАТРИЦЫ

DEX прилагает все усилия для создания высококачественных изделий, используя лучшие комплектующие части и подвергая изделия строгому выходному контролю качества. Ввиду особенностей используемых в ЖК телевизорах технологий, матрица телевизора, состоящая из нескольких миллионов отдельных элементов, иногда может иметь отдельные дефекты на уровне таких элементов.

Для оценки дефектов ЖК - матрицы, используют следующие определения:

Дефектная точка - это неработающая точка на экране одного из цветов (красного, зеленого или синего), составляющих пиксель изображения;

Дефект точки может проявляться в виде яркой (постоянно светящейся) или темной (постоянно не светящейся) точки;

Смежная пара дефектных точек - это две одинаковые (две яркие или две темные) дефектные точки, расстояние между которыми менее или равняется 15 мм;

Неисправной считается ЖК - матрица телевизора если:

- имеет более 5 ярких или более 5 темных точек;
- имеет более 2 - х пар смежных дефектных точек;
- имеет дефектные строки или полосы.

Телевизор, ЖК - матрица которого не выходит за пределы вышеуказанных критериев, считается исправным.

УСТРАНЕНИЕ НЕПОЛАДОК

Признак неисправности	Действия по устранению неисправности
ЖК–телевизор не включается, индикатор питания не горит.	<ul style="list-style-type: none"> • Проверьте надежность подключения кабеля электропитания.
Изображение мерцает, нестабильно или присутствуют помехи.	<ul style="list-style-type: none"> • Проверьте правильность подключения видеокабеля к соответствующему разъему. • Проверьте, соответствует ли входящий сигнал требованиям данного устройства.
Нет звука.	<ul style="list-style-type: none"> • Проверьте правильность подключения аудиокабеля к соответствующему разъему. • Проверьте текущий уровень громкости. • Нажмите кнопку MUTE на пульте ДУ. Возможно, данная функция была активирована ранее.
Звуковые помехи.	<ul style="list-style-type: none"> • Уберите от ЖК–телевизора все близко расположенные источники радиочастотного излучения.
Пульт дистанционного управления не работает.	<ul style="list-style-type: none"> • Направьте пульт ДУ точно на сенсор ЖК–телевизора с расстояния не более 6 метров. • Проверьте работоспособность батареек, при необходимости замените их. • Проверьте, не загрязнен ли передатчик пульта управления или сенсор ЖК–телевизора и не находятся ли между ними какие–либо препятствия.

ТЕХНИЧЕСКИЕ ХАРАКТЕРИСТИКИ

Дисплей	Модель	LE-1980
	Диагональ (дюйм)	19
	Тип	TFT, LED подсветка
	Соотношения сторон	16:9
	Угол обзора по горизонтали (°)	160°
	Максимальное разрешение	1366 x 768
	Время отклика (мс)	5
	Яркость (Кд/м ²)	350
	Дин. контрастность	10000:1
	Количество цветов (млн)	16,7
Входы	Видео Комозитный	1
	HDMI	1
	VGA/PC	1
	SCART	1
	USB	2
	Аудио стереофонический RCA	1
	Аудио PC (Миниджек)	1
Антенна RF (75 Ом тип IEC)	1	
Выходы	Наушники	1
Система цвета	ТВ тюнер	PAL, SECAM
	Видеовходы	PAL, SECAM, NTFS 3.58, NTSC 4.43
Система звука	ТВ тюнер	DK, I, BG, L, L'
Питание	Напряжение (В, Гц)	- 180 - 240, 50/60
Энергопотребление	Рабочий режим (Вт)	≤ 36
	Режим ожидания (Вт)	< 1
Требования к условиям окружающей среды	Температура при эксплуатации (°, C)	+ 5.....+35
	Влажность при эксплуатации (%)	20.....85
	Температура при хранении (°, C)	- 20.....+ 60
	Влажность при хранении (%)	10.....90
Размеры (без подставки)	Ширина, высота, глубина (мм)	464 x 49 x 306

* Технические характеристики, дизайн и алгоритм работы устройства, могут быть изменены без предварительного уведомления.



www.dex.ua